

CHIMNEY PASS-THROUGH SERIES

For metal and insulated prefabricated chimneys

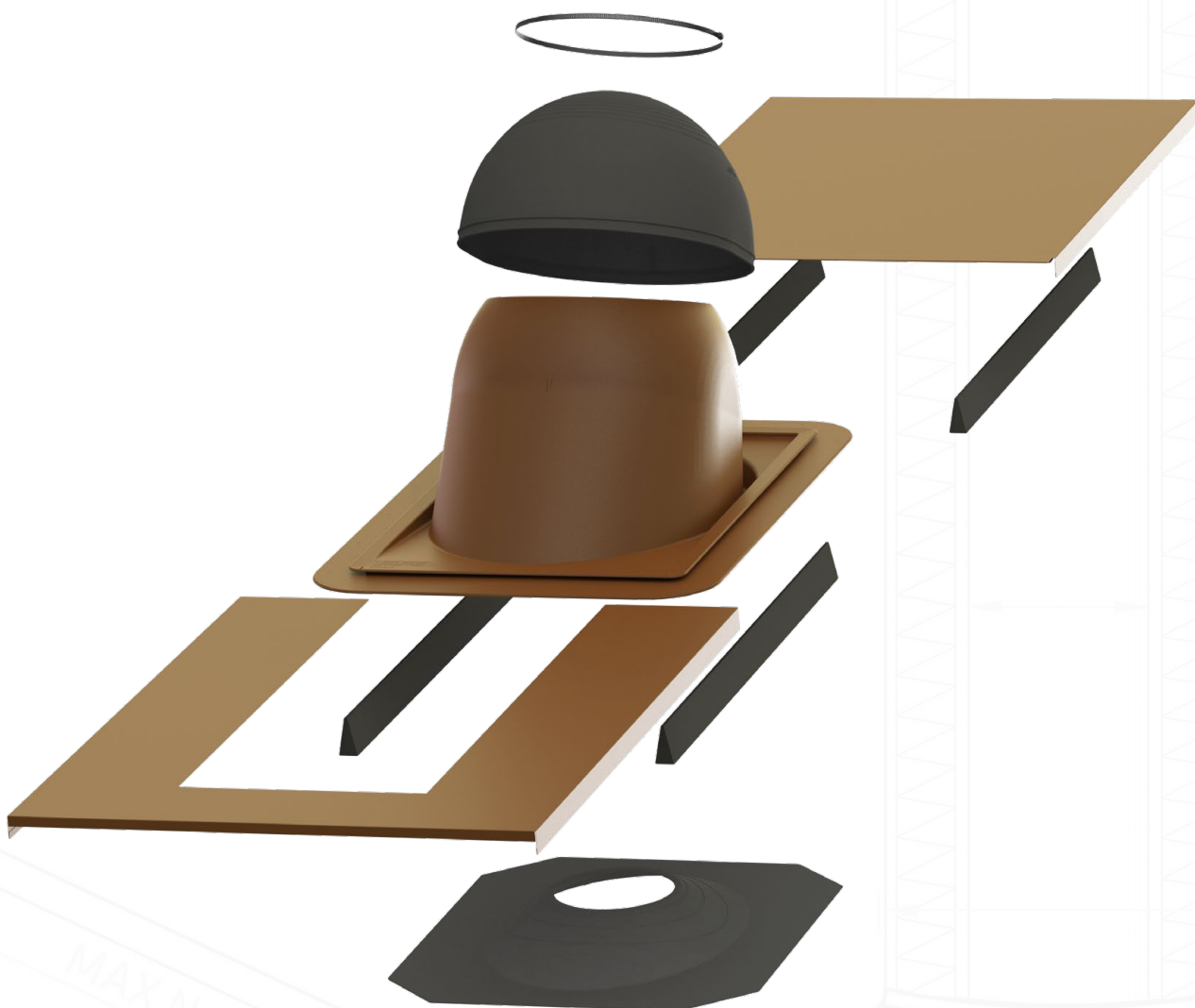

DESIGN AND INSTALLATION MANUAL

MAX No.1 600
No.2 900

No.1 652
No.2 945

Contents

English	2
Suomi	4
Svenska	6
Русский	8
7.1 Roof underlay seal installation	10
8.1 Sizing and cutting instructions for the sheet metal cladding	10
8.2.A Installation on panelled sheet metal roofing	11
8.2.B Installation on corrugated sheet metal roofing	12
8.2.C Installation on tile roofing	13
8.2.D Installation on plain tiles	14
8.2.E Installation on felt roofing	15
8.2.F Retrofitted installation on felt roofing	16

VILPE standard colours

	Black Reference colours RR 33, RAL 9017
	Brown Reference colours RR 32, RAL 8017
	Green Reference colours RR 11, RAL 6020
	Grey Reference colours RR 23, RAL 7015
	Red Reference colours RR 29, RAL 3009
	Brick red Reference colours RR 750, RAL 8004

Confirm the availability of the colours for specific products.

1. Chimney pass-through

The VILPE Chimney pass-through series is part of the VILPE product family that has been certified by the Technical Research Centre of Finland (certificate no. VTT-C-6081-10).

The pass-through series includes pass-throughs for roofs and roof underlays. The Chimney pass-through is designed for round, prefabricated, insulated metal chimneys, and is available in two sizes. Chimney pass-through No. 1 is designed for round chimneys of diameter 200 – 265 mm, and Chimney pass-through No. 2 is designed for round chimneys of diameter 270 – 380 mm. A rubber gasket and fastener are provided for attachment to the plastic chimney pass-through plate. An underlay seal consisting of two plastic parts, a rubber seal and butyl tape, prevents water from flowing into the opening made in the underlay, thereby ensuring that it remains watertight. The product may be used on tiled and sheet metal roofs using the two-part VILPE sheet metal cladding series. This is not required for felt roofs.

The VILPE Chimney pass-through facilitates and considerably shortens time of the installation of chimney pass-throughs. Expense is also reduced when there is no need for costly sheet metal work. As with all VILPE products, the chimney pass-through is designed for both technical functionality and ease of installation. With all necessary parts included in the package, these pass-throughs are ideal for DIY installation.

2. Manufacturing materials

The chimney pass-through is made of coloured polypropylene plastic (PP) that is corrosion and weather-resistant, shockproof and recyclable. The material is also chemically inert and resists the effects of ultraviolet light. The rubber parts are made of EPDM rubber.

3. Selection criteria

Roofing	Ø 200-265 mm (outer diameter of the chimney)	Ø 270-380 mm (outer diameter of the chimney)
Tile and corrugated roofing	Chimney pass-through set No. 1 + underlay seal	Chimney pass-through set No. 2 + underlay seal
Panelled sheet metal roofing	Chimney pass-through set No. 1 + underlay seal + chimney fixing battens for flashing set	Chimney pass-through set No. 2 + underlay seal + chimney fixing battens for flashing set
Felt roofing	Chimney pass-through No. 1	Chimney pass-through No. 2

Check that all other roofing pass-throughs are correspondingly coloured products from the VILPE range when selecting the chimney pass-through. This will ensure the roof's uniform appearance.

Make sure that the clearance between the roof underlay and the upper surface of the roofing thermal insulation is not less than 500 mm when fitting the chimney of a wood-burning sauna stove with a roofing thermal insulation layer of thickness exceeding 200 mm.

4. Technical compatibility

The purpose of a chimney pass-through installed on a roof is to prevent rainwater from entering the structure through the seam between the chimney and the roof. The role of a sealing piece installed in the seam between the roof underlay and the chimney is to prevent rain and condensation from entering the structure through the seam between the chimney and the roof underlay. In both products the sealing rubber that comes into contact with the outer surface of the chimney is made of flexible EPDM rubber and the plastic parts are made of polypropylene. These products have been tested for chimney temperature resistance and chimney fires, and a fire rating has been specified for the rubber component.

Feature	Procedure	Result
Temperature resistance of EPDM rubber	Resistance to temperature and chimney fires EN 1856-1 EN 1859 (adapted)	EPDM rubber not damaged in tests Rubber remained flexible after testing Maximum temperatures in rubber tests: T450 test: 75-76 °C T600 test: 108-109 °C Chimney fire test: 182-198 °C
Fire rating of EPDM rubber	EN-ISO 11925-2 and EN 13501-1	Class E
Strength and elasticity of EPDM rubber	ISO 37/1	9.5 MPa/400% (manufacturer's claim)
Temperature resistance of EPDM rubber (manufacturer's claim)		Continuous operating temperature -40 - +105 °C Short period maximum operating temperature + 120°C

The chimney pass-through and chimney roof underlay seal are ideal for sealing seams between CE-labelled round metal system chimneys and building structures. The chimney must be insulated with a layer of mineral wool not less than 50 mm thick.

5. Maintenance

The condition of rubber seals should be checked annually.

The condition of rubber seals must always be checked after a chimney fire, and any broken or damaged rubber seals must be replaced.

6. Installation

The underlay seal and chimney pass-through are easily installed. (pg. 10)

The instructions split from page 11 to show installation options for various types of roofing.

The clearance between the plastic section of the roof underlay seal and the chimney must be at least 15 mm, and the rubber collar of the roof underlay seal must be fastened around the chimney to ensure a tight seal.

The clearance of the upper part of the plastic pass-through plate installed on the roof must be at least 10 mm from the chimney and the rubber seal must be fastened by carefully tightening it around the chimney.

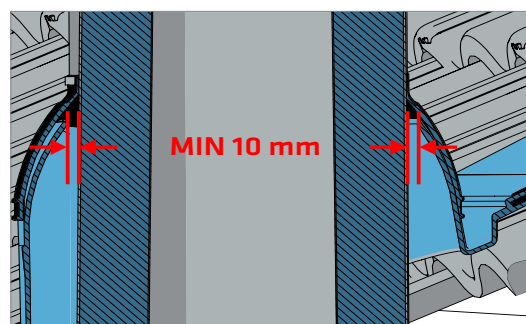

VILPE Chimney pass-throughs and underlay seals
are certified by the Technical Research Centre
of Finland (Certificate no. VTT-C-6081-10).

Sisällysluettelo

English	2
Suomi	4
Svenska	6
Русский	8
7.1 Aluskatteen tiivisteiden asennus	10
8.1 Pellityssarjan mitoitus- ja leikkausohjeet	10
8.2.A Piippu-läpiviennin asennus rivipeltikatteeseen	11
8.2.B Piippu-läpiviennin asennus muotopeltikatteeseen	12
8.2.C Piippu-läpiviennin asennus tiilikatteeseen	13
8.2.D Piippu-läpiviennin asennus laattatiilikatteeseen	14
8.2.E Piippu-läpiviennin asennus huopakatteeseen	15
8.2.F Piippu-läpiviennin jälkiasennus huopakatteeseen	16

VILPE-vakiovärit

	Musta Viiteväri RR 33, RAL 9017
	Ruskea Viiteväri RR 32, RAL 8017
	Vihreä Viiteväri RR 11, RAL 6020
	Harmaa Viiteväri RR 23, RAL 7015
	Punainen Viiteväri RR 29, RAL 3009
	Tiilenpunainen Viiteväri RR 750, RAL 8004

Varmista värien tuotekohtainen saatavuus.

1. Piippu-läpivienti

VILPE Piippu-läpivienti on osa VILPE-tuoteperhettä.

VILPE Piippu-läpivienneillemme on myönnetty VTT:n tuotesertifikaatti.

Sertifikaatin nro on VTT-C-6081-10.

Piippu-läpivienti on pyöreille, metallisille, eristetyille valmissavupiipuille tarkoitettu läpivienti ja sitä löytyy kahta kokoa. Piippu-läpivienti No. 1 on tarkoitettu pyöreiden Ø 200-265 mm:n piippujen läpivientiin. Piippu-läpivienti No. 2 taas soveltuu pyöreiden Ø 270-380 mm:n piippujen läpivientiin. Muoviseen Piippu-läpivientilevyyn liitetään mukana tuleva kumitiiviste ja kiristin. Aluskatteen tiiviste estää veden valumisen aluskatteeseen tehtyyn reikään ja pitää siten aluskatteen vesitiiviinä. Tuote sopii tiili- ja peltikatoille Piippu-läpivientisarjoissa mukana olevan VILPE-pellityssarjan avulla. Huopakatoilla pellityssarjaa ei tarvita.

VILPE Piippu-läpivienti helpottaa ja nopeuttaa tuntuvasti savupiippujen läpiviennin asennusta. Myös kustannussäästöä syntyy siitä, että kalliita pellityksiä ei tarvita. Tuotteen suunnittelussa, kuten muidenkin VILPE-tuotteiden suunnittelussa, on teknisen toimivuuden lisäksi huomioitu asennuksen helppous. Kaikki läpiviennit voi asentaa tee-se-itse -periaatteella. Kaikki asennukseen tarvittavat välttämättömät osat löytyvät pakkauksesta.

2. Valmistusmateriaalit

Läpivienti on valmistettu syöpymättömästä, sään- ja iskunkestävästä, kierrätettävästä ja läpivärjätystä polypropeenimuovista (PP). Muovi on myös UV-suojattu. Materiaali on kemiallisesti neutraali. Kumiosat ovat EPDM-kumia.

3. Valintaperusteet

Katteet	Ø 200-265 mm (piipun ulkohalkaisija)	Ø 270-380 mm (piipun ulkohalkaisija)
Tiili- ja muotopeltikatteet	Piippu-läpivienti No. 1 Tiili/Pelti + aluskatteentiiviste	Piippu-läpivienti No. 2 Tiili/Pelti + aluskatteentiiviste
Rivipeltikatteet	Piippu-läpivienti No. 1 Tiili/Pelti + aluskatteentiiviste + pellityssarjan kiinnityslista	Piippu-läpivienti No. 2 Tiili/Pelti + aluskatteentiiviste + pellityssarjan kiinnityslista
Huopakatteet	Piippu-läpivienti No. 1 Huopa	Piippu-läpivienti No. 2 Huopa

Kun valitset Piippu-läpivientiä, tarkasta myös, että kaikki muutkin vesikatolle tulevat läpiviennit ovat VILPE-tuoteperheeseen kuuluvia samanvärisiä tuotteita. Näin varmistat vesikaton yhtenäisen kauniin ilmeen.

Huomioi myös puulämmitteisen saunan kiukaan piipun yhteydessä, jossa yläpohjan lämmöneristekerroksen paksuus on yli 200 mm, että aluskatteen ja yläpohjan lämmöneristeen yläpinnan välisen etäisyyden tulee olla vähintään 500 mm.

4. Tekniset tiedot

Vesikatolle asennettavan Piippu-läpiviennin tehtävänä on estää sadeveden kulkeutuminen rakenteisiin piipun ja vesikatteen välisestä saumasta. Aluskatteen ja piipun väliseen saumaan asennettavan tiivistyskappaleen tehtävänä on estää sade- ja kondenssiveden kulkeutuminen rakenteisiin aluskatteen ja piipun välisestä saumasta.

Molempien tuotteiden piipun ulkopintaa koskettava tiivistekumi on joustavaa EPDM- kumia ja muoviosat ovat polypropeenaa. Tuotteiden käyttäytyminen on testattu savupiipun lämpötilankestävyys- ja nokipalotesteillä. Lisäksi on määritelty kumin paloluokka.

Ominaisuus	Testimenetelmä	Tulos
EPDM-kumin lämpötilan kestävyys.	Lämpötilan -ja nokipalonkestävyys EN 1856-1 EN 1859 (soveltaen)	EPDM-kumi ei vaurioitunut testeissä. Kumi oli testien jälkeen edelleen joustavaa. Kumin maksimilämpötila kokeissa oli: T450 testi: 75-76 °C T600 testi: 108-109 °C Nokipalokoe: 182-198 °C
EPDM-kumin paloluokka	EN-ISO 11925-2 ja EN 13501-1	Luokka E
EPDM-kumin lujuus ja venymä	ISO 37/1	9,5 MPa/400% (valm. ilm.)
EPDM-kumin lämpötilan kesto (valm.ilm)		Jatkuva käyttölämpötila -40 - +105 °C Lyhytaikainen ylin käyttölämpötila + 120°C

Piippu-läpivienti ja Piippu-aluskatteen tiiviste soveltuvat käytettäväksi CE-merkittyjen pyöreiden metallijärjestelmäsavupiippujen ja rakenteen välisten saumojen tiivistykseen. Savupiipussa tulee mineraalivillaeristeen paksuuden olla vähintään 50 mm.

5. Huolto

Tiivistekumien kunto tulee tarkastaa vuosittain.

Mahdollisen nokipalon jälkeen on tiivistekumien kunto aina tarkastettava. Mikäli tiivistekumi on murtunut tai vaurioitunut, on se vaihdettava uuteen tiivistekumiin.

6. Asennus

Aluskatteen tiivisteiden ja Piippu-läpiviennin asennus on helppoa (s. 10).

Sivulta 11 alkaen asennusohjeet jakautuvat eri vesikattoratkaisuille.

Aluskatteeseen leikattavan reiän etäisyyden savupiipusta tulee olla väh. 15 mm ja aluskatteen tiivisteiden kumikaulus kiristetään piippua vasten kaulukseksi.

Vesikatteen päälle asennettavan muovisen läpivientilevyn yläosan etäisyys savupiipusta tulee olla väh. 10 mm ja sen päälle tuleva kumitiiviste kiinnitetään kiristimellä piipun ympäri.

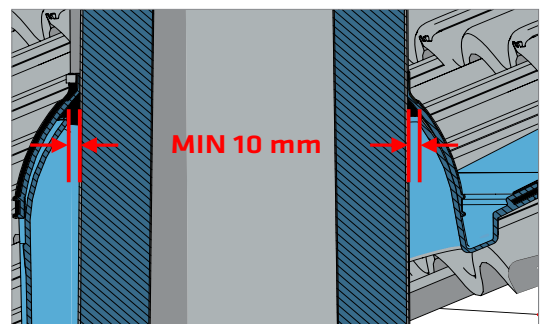

VILPE Piippu-läpivienneillä ja aluskatteen tiivisteillä on VTT:n myöntämä tuotesertifikaatti. Sertifikaatin nro on VTT-C-6081-10.

Innehållsförteckning

English	2
Suomi	4
Svenska	6
Русский	8
7.1 Installation av undertakstättning	10
8.1 Dimensionerings- och skärningsanvisningar för plåtbeslagssetet	10
8.2.A Installation på bandtäckt plåttak	11
8.2.B Installation på profilerat plåttak	12
8.2.C Installation på tegeltak	13
8.2.D Installation på släta tegeltak	14
8.2.E Installation på papptak	15
8.2.F Eftermontering på papptak	16

VILPE standardfärger

	Svart Referensfärg RR 33, RAL 9017
	Brun Referensfärg RR 32, RAL 8017
	Grön Referensfärg RR 11, RAL 6020
	Grå Referensfärg RR 23, RAL 7015
	Röd Referensfärg RR 29, RAL 3009
	Tegelröd Referensfärg RR 750, RAL 8004

Kontrollera produktvis ifall produkten tillverkas i den specifika kulören.

1. Skorstensgenomföring

VILPE-skorstensgenomföringssatser ingår i produktgruppen VILPE. Våra VILPE-skorstensgenomföringssatser är certifierade av den finländska provningsanstalten VTT. Certifikatsnumret är VTT-C-6081-10.

I skorstensgenomföringsserien ingår genomföringar för både yttertak och undertak. Skorstensgenomföringen är avsedd för fabriksfärdiga, runda, isolerade rökgasskorstenar av metall och finns i två storlekar: skorstensgenomföring No. 1 för runda skorstenar med en diameter på 200-265 mm, och skorstensgenomföring No. 2 för runda skorstenar med en diameter på 270-380 mm. Skorstensgenomföringarna används tillsammans med en gummistos och en klämring som följer med i paketet. Undertakstättningen består av två plastdelar, en gummitätning och en butyltätningssremsa, som förhindrar vatten från att rinna in genom öppningen i undertaket. Produkten kan användas för tegel- och plåttak tillsammans med VILPE:s plåtbeslagsset. På papptak behövs inget plåtbeslagsset.

VILPEs skorstensgenomföring sparar tid och underlättar skorstensmonteringen. Skorstensgenomföringen kräver inte några dyra plåtarbeten, och därför kan man spara en bra slant. Produkten är formgiven så att den tekniska funktionen ska vara den bästa, samtidigt som den ska vara så lättmonterad som möjligt. Alla genomföringar kan monteras enligt gör-det-själv-principen. Samtliga delar som behövs vid installationen finns i förpackningen.

2. Tillverkningsmaterial

Skorstensgenomföringen har tillverkats av korrosionsbeständig, väder- och slagtålig, återvinningsbar och genomfärgad polypropen (PP). Materialet är även UV-skyddat och kemiskt neutralt. Gummidelarna är tillverkad av EPDM-gummi.

3. Urvalskriterier

Tak	Ø 200-265 mm (skorstenens ytterdiameter)	Ø 270-380 mm (skorstenens ytterdiameter)
Tegeltak och profilerat plåttak	Skorstensgenomföring No. 1 Plåt/Betong + Skorsten undertakstättning	Skorstensgenomföring No. 2 Plåt/Betong + Skorsten undertakstättning
Bandtäckt plåttak	Skorstensgenomföring No. 1 Plåt/Betong + Skorsten undertakstättning + Plåtbeslags set fästlister	Skorstensgenomföring No. 2 Plåt/Betong + Skorsten undertakstättning + Plåtbeslags set fästlister
Papp tak	Skorstensgenomföring No. 1 Papp	Skorstensgenomföring No. 2 Papp

För att få ett enhetligt slutresultat på taket, se till att yttertaketets alla andra genomföringar är VILPE -produkter i samma kulör.

Vid montage av skorstenar för vedeldade bastur, vars vindbjälklagets isoleringstjocklek är över 200 mm, måste avståndet mellan undertaket och vindbjälklagets isolering vara minst 500 mm.

4. Teknisk information

Skorstensgenomföringen för yttertak förhindrar regnvatten att rinna in i skarven mellan skorstenen och yttertaket. Undertakstättningen som monteras i skarven mellan undertak och skorsten förhindrar i sin tur regn- och kondensvatten från att rinna in i husets konstruktioner.

Det tätningsgummi som kommer i kontakt med skorstenens utsida i båda produkterna är tillverkade av elastiskt EPDM-gummi och plastdelarna är tillverkade av polypropen. Produkterna har genomgått ett temperaturbeständighets- och sotbrandstest för skorstenar. Dessutom har gummits brandklass fastställts.

Egenskap	Testmetod	Resultat
EPDM-gummits temperaturbeständighet	Temperatur- och sotbrandsbeständighet EN 1856-1 EN 1859 (tillämpat)	EPDM-gummit skadades inte i testen. Gummit bibehöll sin elasticitet även efter testen. Gummits maximitemperatur i testen var: T450-testet: 75-76 °C T600-testet: 108-109 °C Sotbrandstestet: 182-198 °C
EPDM-gummits brandklass	EN-ISO 11925-2 och EN 13501-1	Klass E
EPDM-gummits hållfasthet och förlängning	ISO 37/1	9,5 MPa/400 % (tillv. medd.)
EPDM-gummits temperaturbeständighet (tillv. medd.)		Kontinuerlig drifttemperatur -40 - +105 °C Tillfällig maximal drifttemperatur + 120°C

Skorstensgenomföringen och undertakstättningen lämpar sig för tätning av skarvar mellan CE-märkta, runda metallsystemskorstenar och takkonstruktionerna. Mineralullens tjocklek i skorstenen måste vara minst 50 mm.

5. Underhåll

Gummitätningarnas condition måste kontrolleras årligen.

Efter eventuell sotbrand måste gummitätningarna alltid kontrolleras.

Om gummitätningen har spruckit eller skadats måste den bytas till ett nytt gummi.

6. Montage

Det är enkelt att montera undertakstättningen och skorstensgenomföringen. (s. 10)

De bifogade installationsritningarna visar monteringsalternativ för olika sorters yttertak. (s. 11)

Avståndet från undertakstättningens plastdel till skorstenen måste vara minst 15 mm. Undertakstättningens gummihals späns åt kring skorstenen som en krage.

Avståndet mellan den övre delen av genomföringen på yttertaket och skorstenen måste vara minst 10 mm. Gummistosen som monteras ovanpå genomföringen fästs med en klämring runt skorstenen.

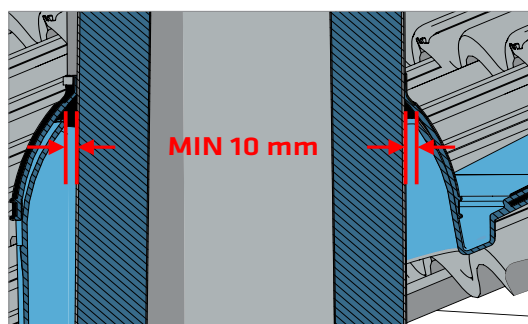

VILPE:s skorstensgenomföringar och undertakstättningar har beviljats finländska teknologiska forskningscentralen VTT:s produktcertifikat. Certifikatnumret är VTT-C-6081-10.

Содержание

English	2
Suomi	4
Svenska	6
Русский	8
7.1 Монтаж уплотнителя гидрозатвора	10
8.1 Разметка и подрезание окантовки	10
8.2.A Монтаж на фальцевой кровле	11
8.2.B Монтаж на металлочерепице	12
8.2.C Монтаж на натуральной черепице	13
8.2.D Монтаж на гладкой черепице	14
8.2.E Монтаж на битумной кровле	15
8.2.F Монтаж на готовой битумной кровле	16

VILPE Стандартные цвета

-  **Черный**
аналог RR 33, RAL 9017
-  **Коричневый**
аналог RR 32, RAL 8017
-  **Зеленый**
аналог RR 11, RAL 6020
-  **Серый**
аналог RR 23, RAL 7015
-  **Красный**
аналог RR 29, RAL 3009
-  **Кирпичный**
аналог RR 750, RAL 8004

Убедитесь в доступности цвета при заказе.

1. ПИППУ проходной элемент

VILPE® ПИППУ проходной элемент для герметизации вывода через кровлю круглых металлических теплоизолированных дымовых труб промышленного изготовления с CE-маркировкой класса от T400 и выше.

VILPE® ПИППУ проходным элементам выдан VTT сертификат.

Номер сертификата: VTT-C-6081-10.

ПИППУ проходной элемент предназначен для круглых металлических теплоизолированных дымовых труб и выпускается 2 размеров: ПИППУ проходной элемент NO.1 для круглых труб диаметром 200-265 мм и ПИППУ проходной элемент NO.2 для круглых труб диаметром 270-380 мм. На пластиковый проходной элемент натягивают входящие в комплект резиновый уплотнитель и металлический хомут. Для предотвращения попадания влаги в теплоизоляцию отдельно приобретается универсальный уплотнитель гидрозатвора 200-380 (не входит в комплект). Изделие устанавливается на металлической кровле и натуральной черепице с помощью окантовки ПИППУ проходного элемента, состоящей из двух частей. Для битумных кровель окантовка ПИППУ проходного элемента не нужна. Дополнительно к уплотнителю гидрозатвора рекомендуется приобретать уплотнитель парозатвора VAPOUR STOP 100 – 380,, который фиксируется скотчем, подходящим для силикона и пластика.

VILPE® ПИППУ проходной элемент значительно облегчает, ускоряет и удешевляет проводку дымовых труб через кровлю. Монтаж ПИППУ проходного элемента, как и всех изделий серии VILPE®, осуществляется быстро и просто, по принципу "сделай сам". Комплект проходного элемента содержит все необходимое для монтажа.

2. Сырье

ПИППУ проходной элемент изготовлен из ударопрочного полипропилена, не подверженного коррозии, устойчивого к воздействию ультрафиолета и погодных условий. Материал химически нейтрален и экологичен. Уплотнители изготовлены из EPDM-резины.

3. Выбор комплекта

Кровельный материал	Ø 200-265 mm (наружный диаметр дымохода)	Ø 270-380 mm (наружный диаметр дымохода)
Натуральная черепица и металлочерепица	ПИППУ проходной элемент круглый No. 1 с окантовкой+ уплотнитель гидрозатвора	ПИППУ проходной элемент круглый No. 2 с окантовкой+ уплотнитель гидрозатвора
Фальцевая кровля	ПИППУ проходной элемент круглый No. 1 с окантовкой + уплотнитель гидрозатвора + крепежные планки	ПИППУ проходной элемент круглый No. 2 с окантовкой + уплотнитель гидрозатвора + крепежные планки
Битумная кровля	ПИППУ проходной элемент круглый No. 1	ПИППУ проходной элемент круглый No. 2

Выбрав ПИППУ проходной элемент, убедитесь, чтобы все прочие кровельные аксессуары также входили в серию VILPE, выдержанной в едином дизайне и цветовой гамме.

В случае деревянной бани с толщиной слоя теплоизоляции кровли более 200 мм, расстояние между гидроизоляционной пленкой и теплоизоляцией должно быть не менее 500 мм.

4. Технические характеристики

PIIPPU проходной элемент препятствует попаданию дождевой воды в шов между выводимой трубой и кровлей. Уплотнитель гидрозатвора предотвращает попадание дождевой воды и стекание конденсата в шов между гидрозатвором и трубой.

Резиновые уплотнители из комплекта обоих изделий, прижимающиеся к выводимой трубе, изготовлены из гибкой EPDM-резины, пластиковые части из полипропилена. Свойства продукции протестированы испытаниями дымовых труб на термостойкость и испытаниями на огнестойкость сажи.

Измеряемый параметр	Метод испытаний	Результат
Термостойкость EPDM-резины	Термостойкость и огнестойкость сажи (согласно EN 1856-1 EN 1859)	EPDM-резина не повредилась при испытаниях. После испытаний резина осталась гибкой. Максимальная температура резины при испытаниях: T450 испытания: 75-76 0C T600 испытания: 108-109 0C Испытания на огнестойкость сажи: 182-198 0C
Группа огнестойкости EPDM-резины	EN-ISO 11925-2 и EN 13501-1	Группа E
Прочность и растяжение EPDM-резины	ISO 37/1	9,5 МПа/400%
Температура применения EPDM-резины		Постоянная температура -40 - +105 0C Кратковременная температура +120 0C

PIIPPU проходной элемент и PIIPPU уплотнитель гидрозатвора пригодны для герметизации швов между круглыми металлическими дымовыми трубами и кровлей.

5. Обслуживание

Ежегодно проверять состояние резиновых уплотнителей.

Обязательно проверять состояние резиновых уплотнителей после загорания сажи. При обнаружении трещин или повреждений заменить резиновый уплотнитель на новый.

6. Монтаж

Монтаж уплотнителя гидрозатвора и PIIPPU проходного элемента прост (стр.10).

В прилагаемых рисунках показаны варианты монтажа для различных кровель (см. со стр. 11).

Пластиковая часть уплотнителя гидрозатвора должна отстоять от печной трубы на расстояние не менее 15 мм, резиновый уплотнитель гидрозатвора натягивается на трубу.

Пластиковая часть проходного элемента должна отстоять от печной трубы на расстояние не менее 10 мм, резиновый уплотнитель проходного элемента затягивается на трубе металлическим хомутом.

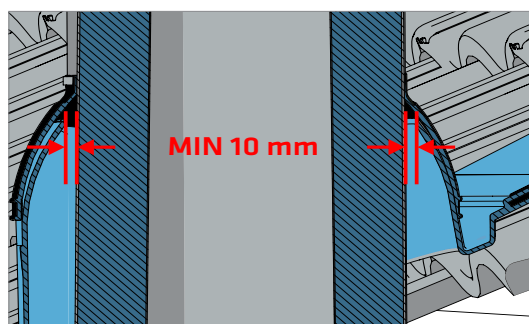

VILPE PIIPPU проходные элементы и уплотнители гидрозатвора имеют VTT- сертификат соответствия. Номер сертификата VTT-C-6081-10.

7.1 Roof underlay seal installation

Aluskatteen tiivisteiden asennus | Installation av undertakstättning | Монтаж уплотнителя гидрозатвора

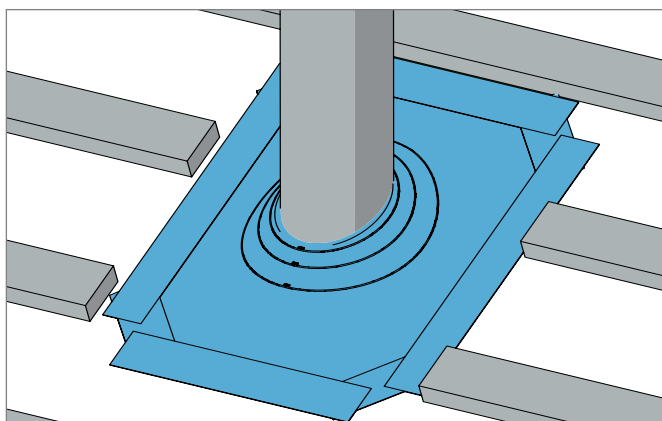
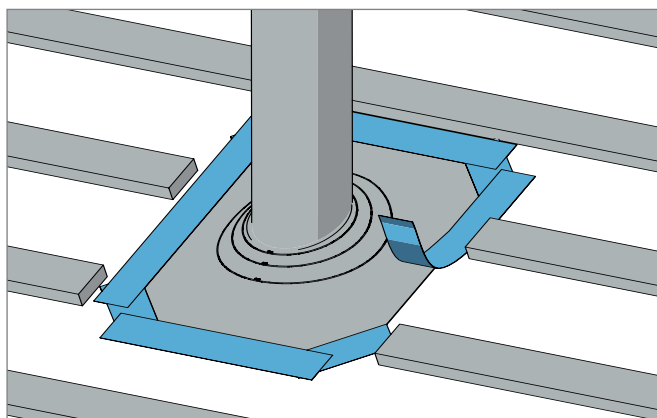
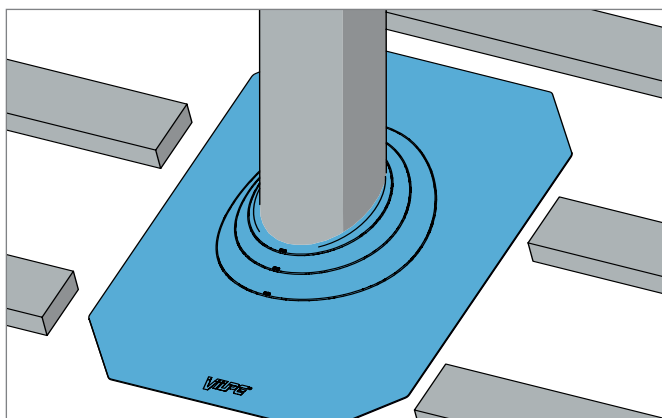
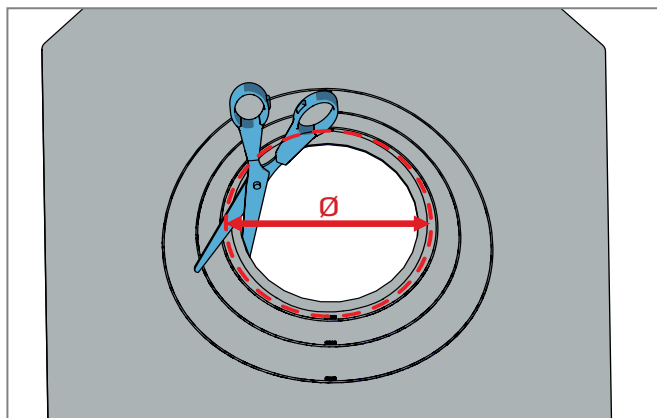
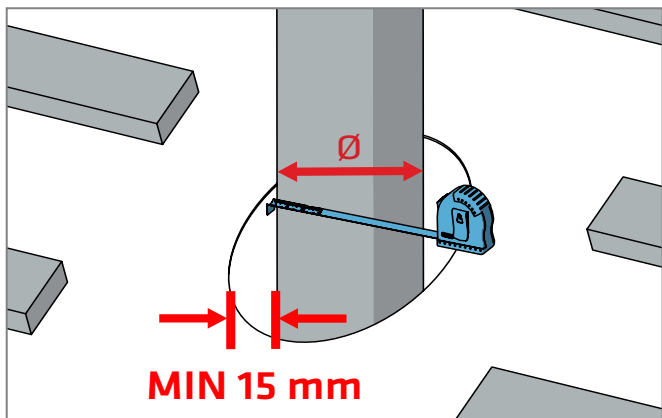

8.1 Sizing and cutting instructions for the sheet metal cladding series

Pellityssarjan mitoitus- ja leikkausohjeet | Dimensionerings- och skärningsanvisningar för plåtbeslagssetet | Разметка и подрезание окантовки гидрозатвора

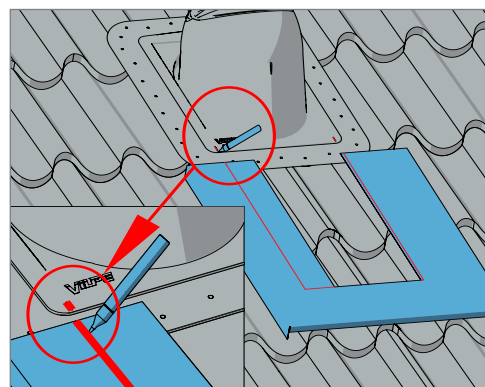
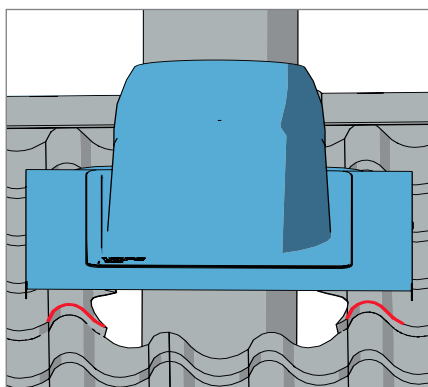
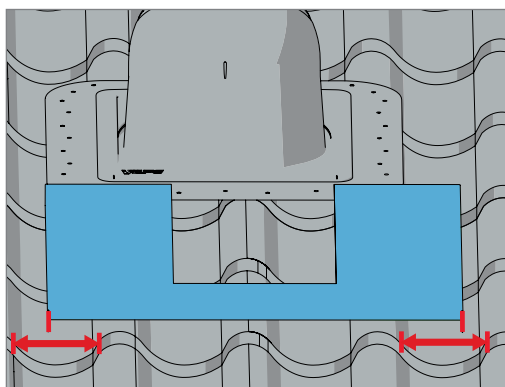

8.2.A Installation on panelled sheet metal roofing

Piippu-läpiviennin asennus rivipeltikatteeseen | Installation på bandtäckt plåttak | Монтаж на фальцевой кровле

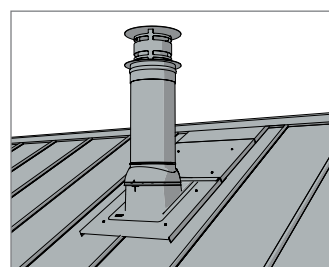
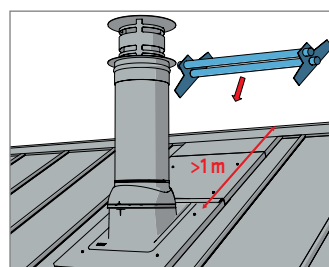
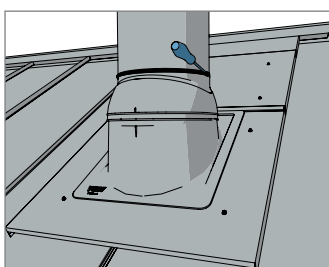
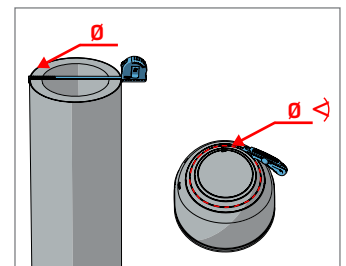
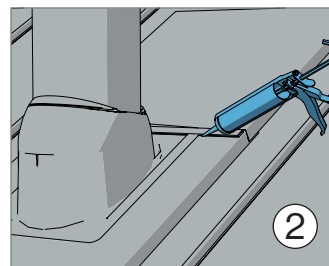
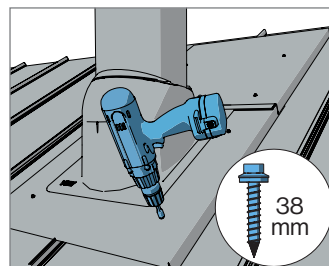
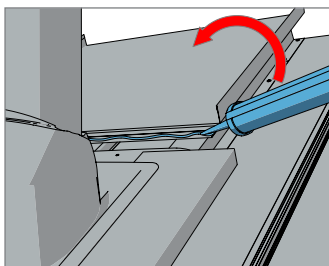
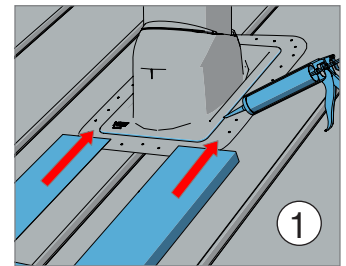
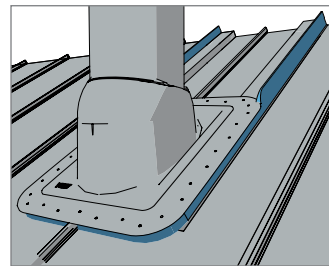
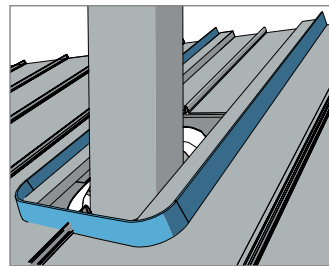
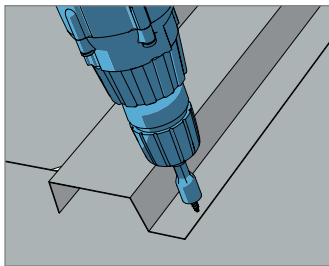
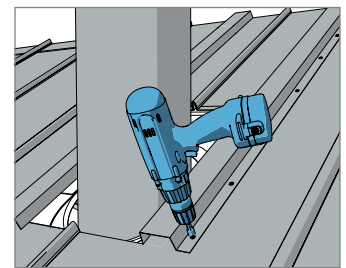
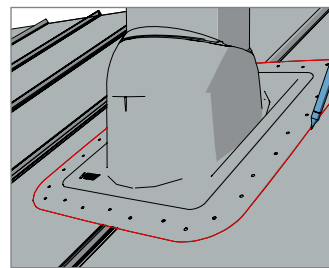
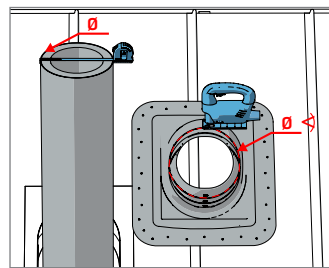
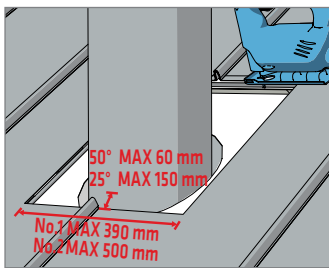
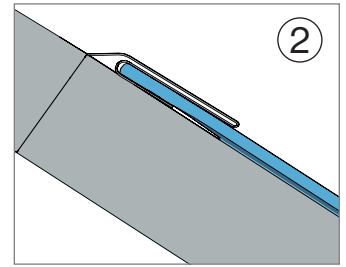
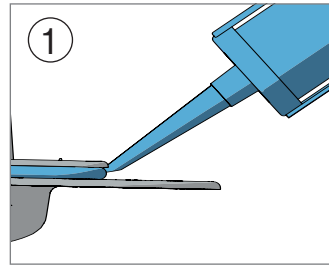

8.2.B Installation on corrugated sheet metal roofing

Piippu-läpiviennin asennus muotopeltikatteeseen | Installation på profilerat plåttak | Монтаж на металлочерепице

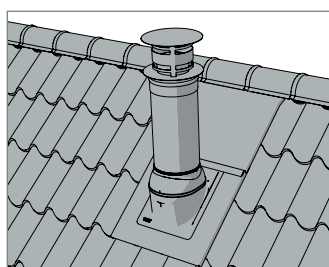
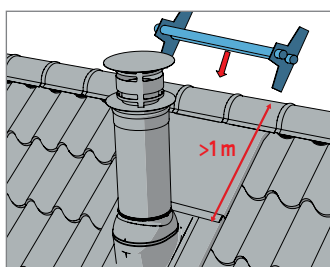
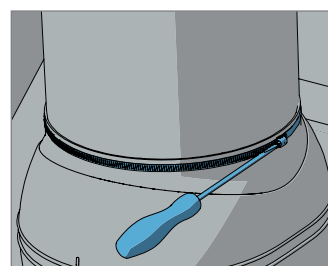
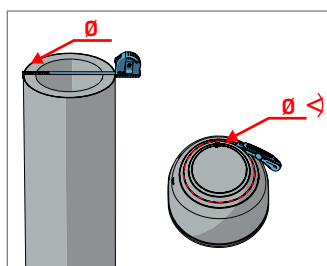
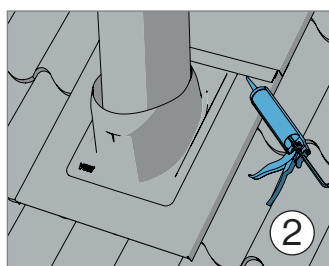
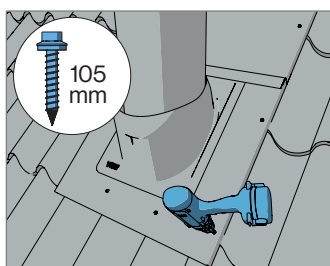
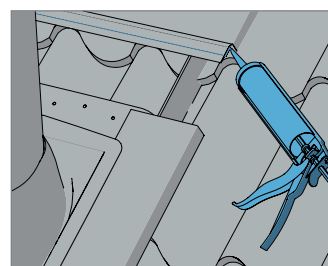
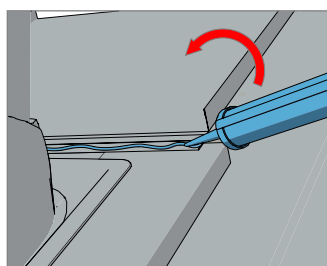
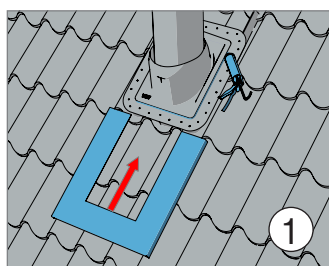
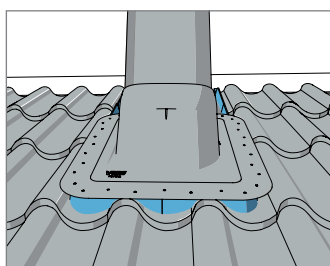
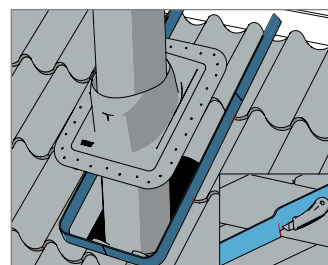
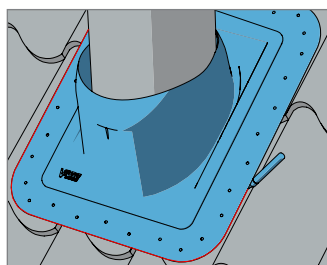
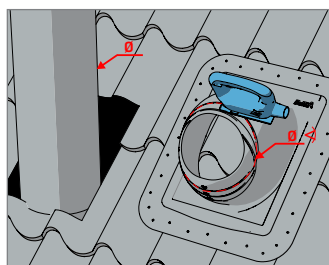
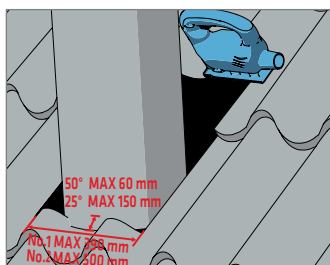
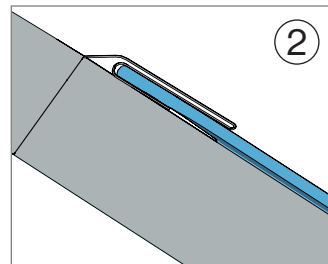
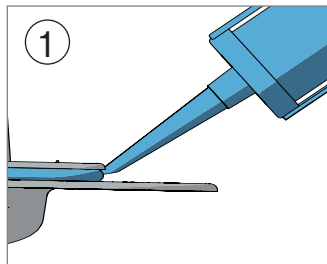

8.2.C Installation on tile roofing

Piippu-läpiviennin asennus tiilikatteeseen | Installation på tegeltak | Монтаж на натуральной черепице

EN
FI
SV
RU

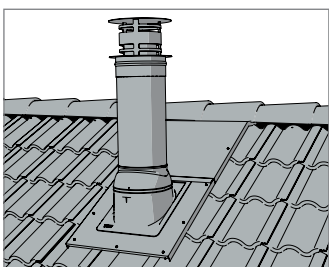
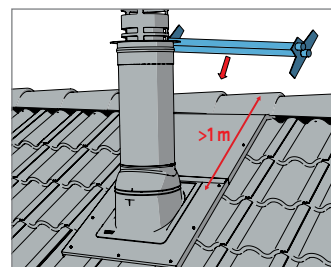
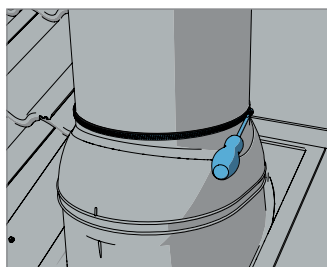
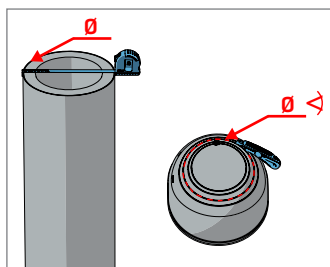
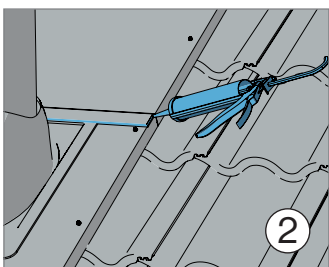
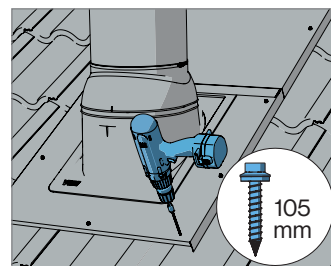
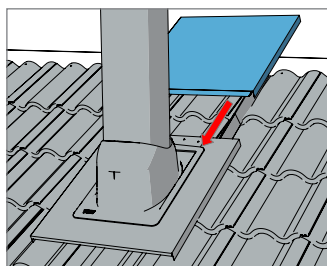
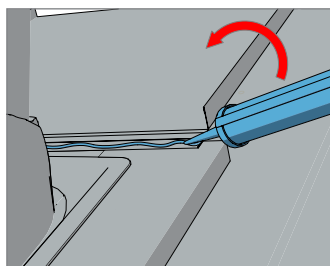
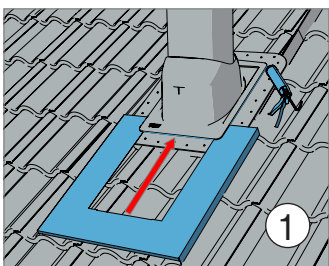
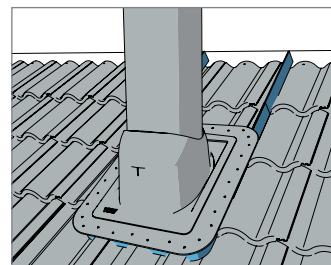
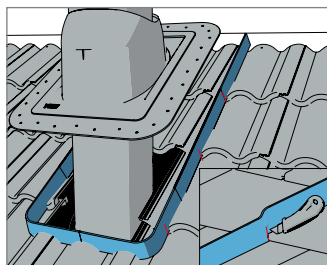
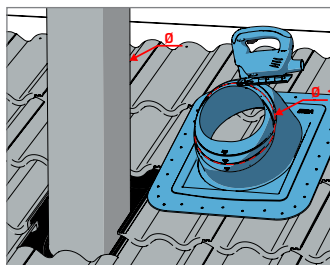
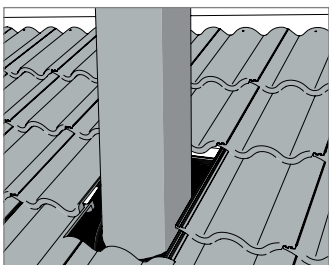
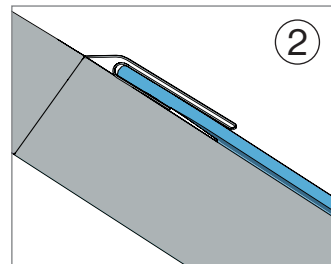
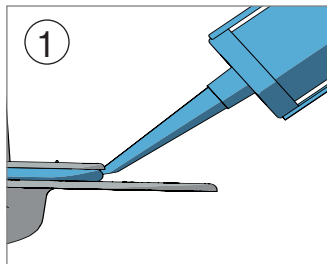

8.2.D Installation on plain tiles

Piippuläpiviennin asennus laattatiilikatteeseen | Installation på släta tegeltak | Монтаж на гладкой черепице

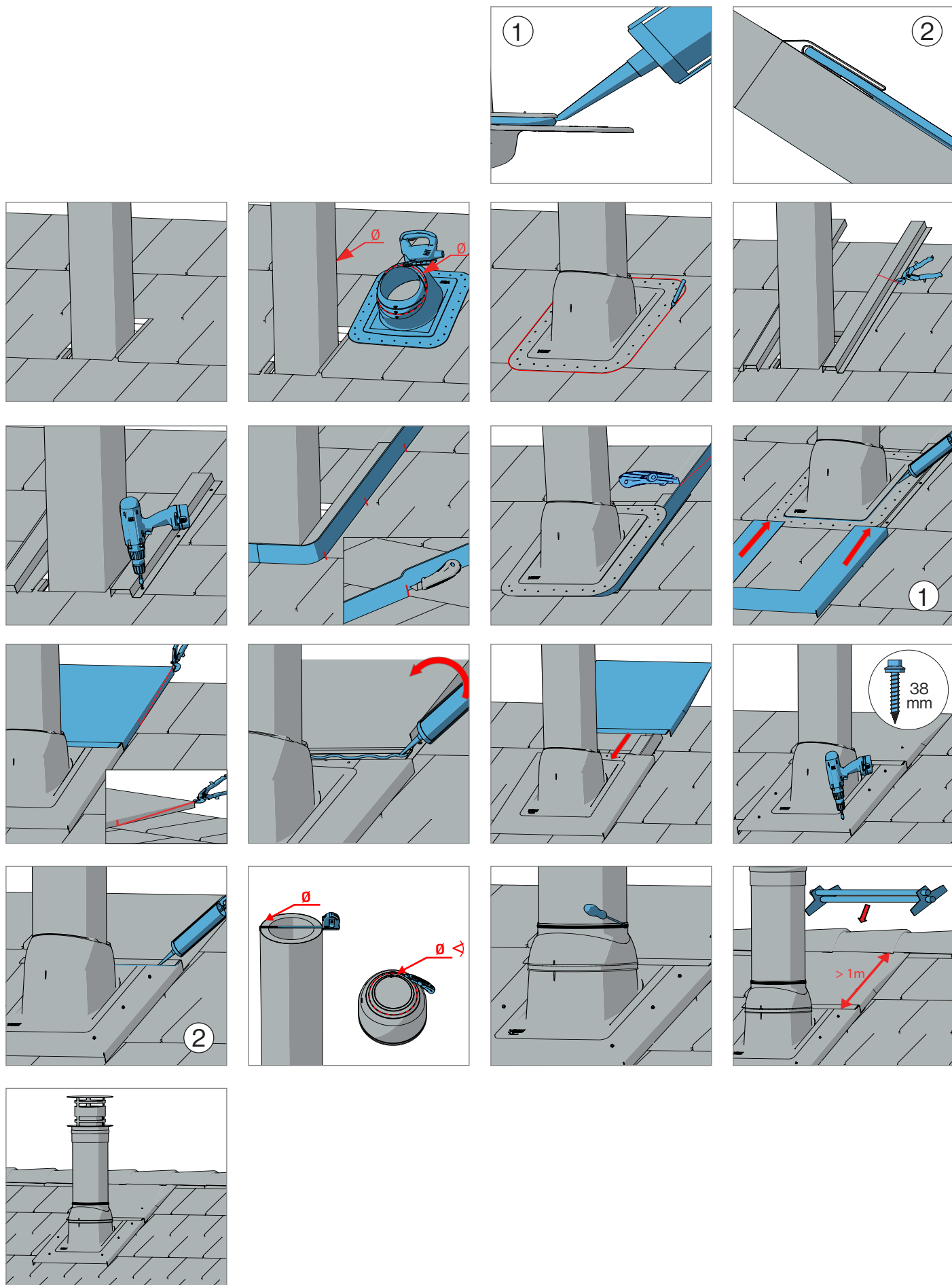

8.2.E Installation on felt roofing

Piippu-läpiviennin asennus huopakatteeseen | Installation på papptak | Монтаж на битумной кровле

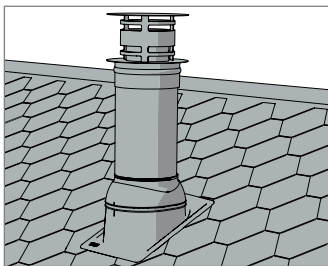
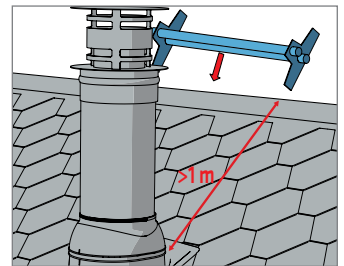
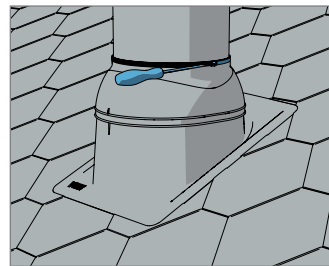
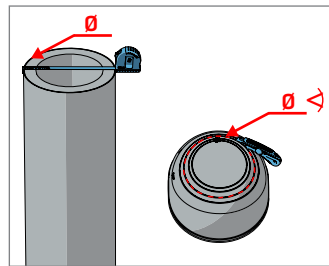
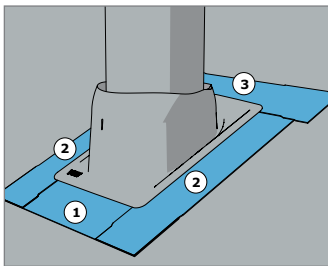
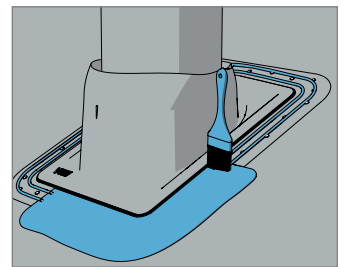
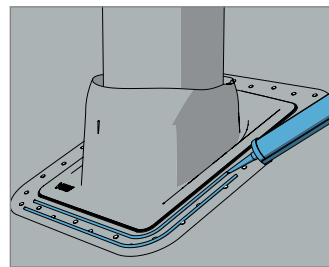
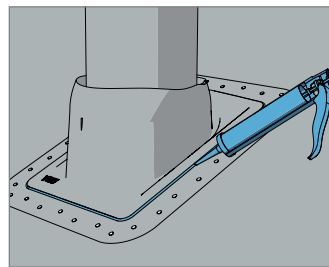
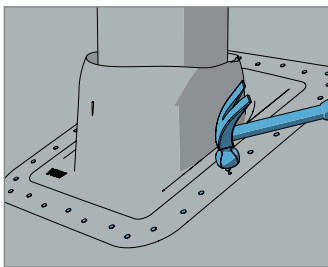
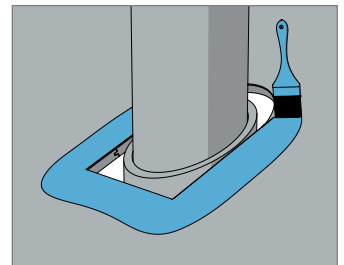
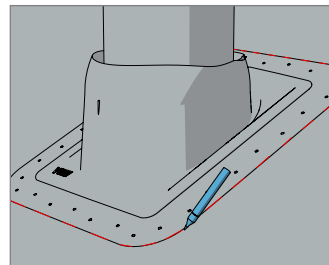
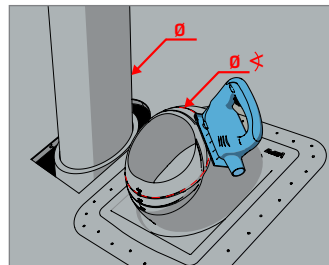
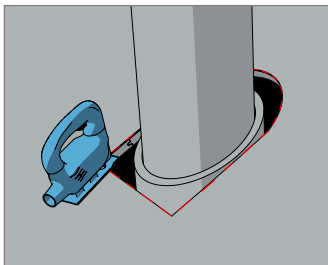

8.2.F Retrofitted installation on felt roofing

Piippu-läpiviennin jälkiasennus huopakatteeseen | Eftermontering på papptak | Монтаж на готовой битумной кровле

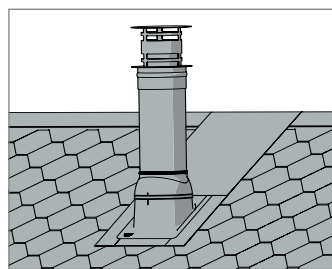
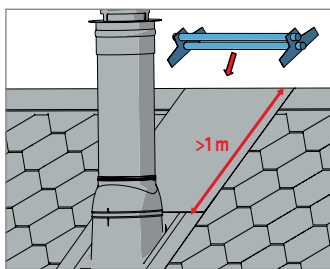
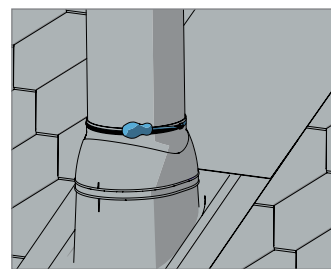
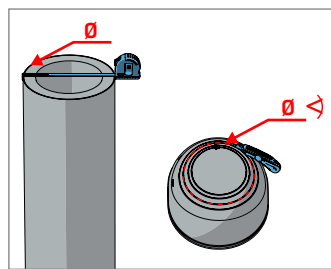
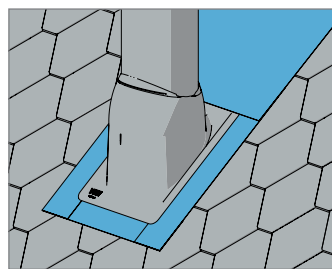
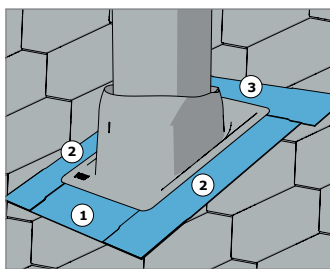
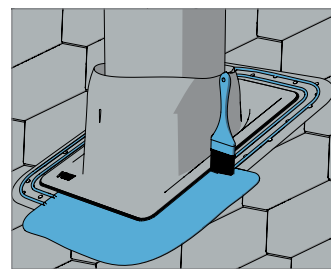
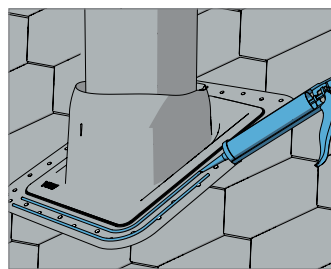
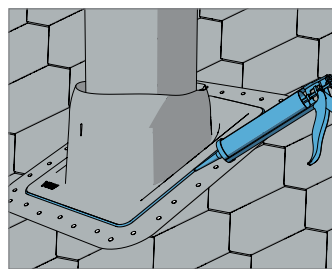
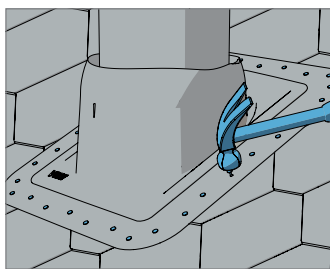
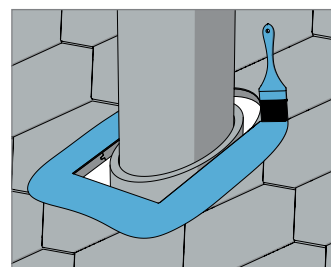
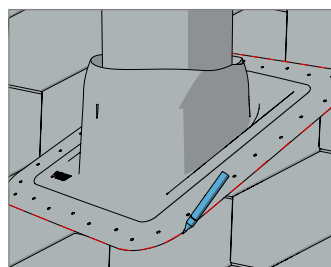
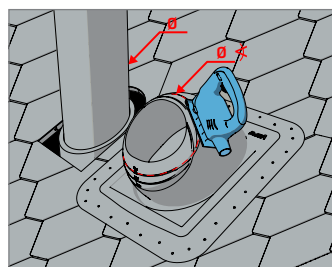
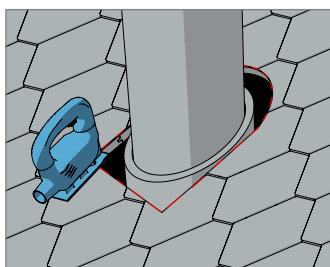
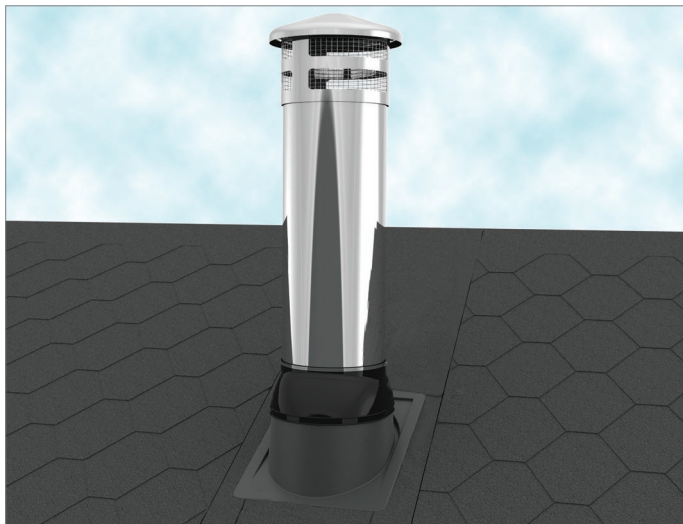

Manufacturer
VILPE Oy
Kauppatie 9
FI-65610 Mustasaari
Finland

Sales and technical support
Tel. +358 20 123 3222 (English)
Tel. +358 20 123 3233 (Finnish)
Tel. +358 20 123 3290 (Russian)
sales@vilpe.com

> **VILPE.COM**
VILPE[®]