

VT-2584

Hair clipper

Машинка для
стрижки волос

Инструкция по эксплуатации

GB Manual instruction	4
RUS Инструкция по эксплуатации	10
KZ Пайдалану нұсқасы	17
UA Інструкція з експлуатації	23
KG Пайдалануу боюнча нускама	29

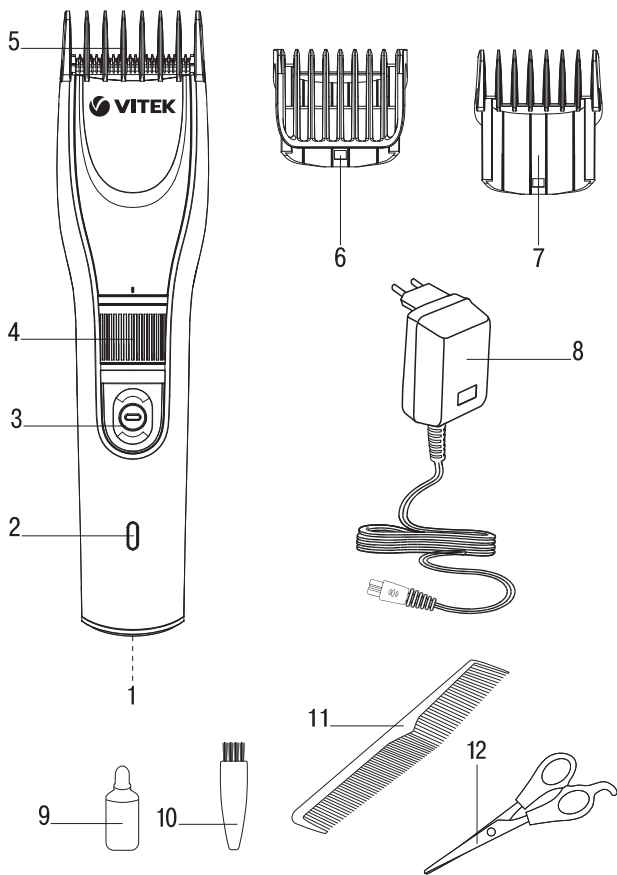

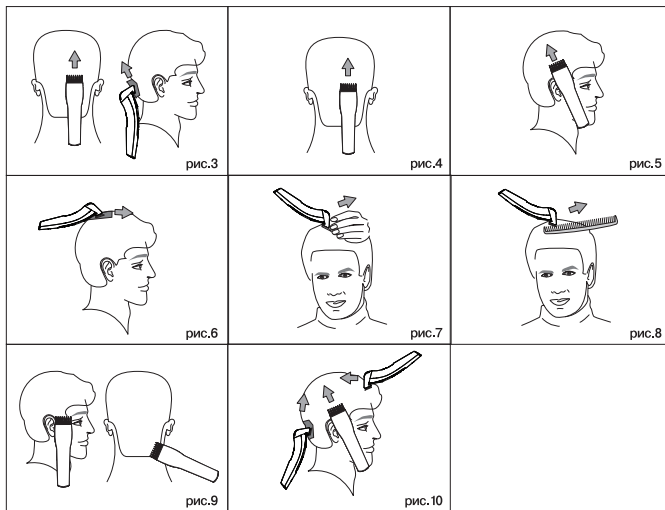
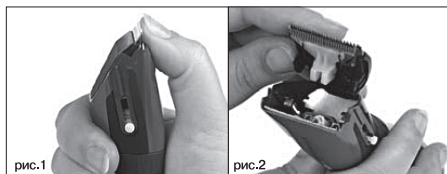

ENGLISH

HAIR CLIPPER VT-2584

The hair clipper is a part of the hair clipper set and is intended for hair cutting.

DESCRIPTION

1. AC/DC adapter connection socket
2. Charge indicator
3. Power switch with the "ON/OFF" lock button
4. Cutting length adjuster
5. Blade block
6. Universal attachment
1/2/3/4/5/6/7/8/9/10 mm
7. Universal attachment
11/12/13/14/15/16/17/18/19/20 mm
8. Power adapter
9. Lubricating oil
10. Cleaning brush
11. Comb
12. Scissors

SAFETY MEASURES

Read this instruction manual carefully before using the unit and keep it for future reference for the whole unit operation period. Use the unit for intended purposes only, as specified in this manual. Mishandling of the unit may lead to its breakage and cause harm to the user or damage to his/her property.

- Before the first connecting the unit to the mains for battery charging, make sure that your home mains voltage corresponds to power adapter operating voltage.
- The power adapter cord must not:
 - touch hot objects and surfaces,
 - be immersed into water,
 - run over sharp edges of furniture,
 - be used as a handle for carrying the unit.
- Do not touch the power adapter body with wet hands.
- Use the unit to cut only dry hair.

- Use the unit to cut only natural human hair.
- Do not use the unit to cut artificial hair and animal hair.
- Use only the attachments and the adapter supplied.
- Do not use the unit in places with high temperature and relative humidity more than 80%.
- Do not use the unit outdoors.
- Charge the battery at the temperature from +5°C to +35°C.
- Never use the unit if the attachment combs are broken or damaged or if the blades are damaged.

ATTENTION! *Keep the unit dry. Never immerse the hair clipper and the power adapter into water or other liquids.*

- Always keep the blades clean and lubricated.
- After each use of the hair clipper clean the attachments and the blade block with the brush supplied to remove the cut-off hair.
- Never leave the operating unit unattended.
- Switch the hair clipper off during breaks between operation cycles or when you are not using it.
- Do not allow children to touch the power adapter body during the unit charging.
- Do not allow children to use the units as a toy.
- This unit is not intended for usage by children.
- During the unit operation and breaks between operation cycles, place the unit out of reach of children and disabled persons.
- The unit is not intended for usage by physically or mentally disabled persons (including children) or by persons lacking experience or knowledge if they are not under supervision of a person who

is responsible for their safety or if they are not instructed by this person on the usage of the unit.

- For children safety reasons do not leave polyethylene bags used as a packaging unattended.

Attention! Do not allow children to play with polyethylene bags or packaging film.

Danger of suffocation!

- Do not attempt to repair the unit. Do not disassemble the unit by yourself, if any malfunction is detected or after it was dropped, unplug the unit and apply to any authorized service center from the contact address list given in the warranty certificate and on the website www.vitek.ru.
- To avoid damages, transport the unit in the original package only.
- Keep the unit in a dry cool place out of reach of children and disabled persons.

THE UNIT IS INTENDED FOR HOUSEHOLD USE ONLY, ITS COMMERCIAL USAGE AND USAGE IN PRODUCTION AREAS AND WORK SPACES IS PROHIBITED.

BEFORE THE FIRST USE

After the unit transportation or storage at low temperature keep it for at least three hours at room temperature before switching on.

- Unpack the unit completely and remove any advertising stickers that can prevent the unit operation.
- Check the unit for damages; do not use a damaged unit.
- Before connecting the power adapter, make sure that voltage of the mains corresponds to the unit operating voltage.
- The unit is intended for operation with AC system and 50 or 60 Hz frequency.

The unit does not need any additional settings for operating with the required nominal frequency.

- Charge the battery and lubricate the blade block following the recommendations below.
- The hair clipper can operate on the built-in battery and the power adapter.

Battery charging

A fully charged battery provides approximately 45 minutes of continuous operation.

- Switch the hair clipper off, setting the power switch (3) to the "OFF" position.
- Insert the power adapter (8) cord plug into the connection socket (1) on the lower side of the unit body.
- Place the hair clipper on a flat stable surface.
- Plug the power adapter (8) plug into the mains socket, the charging indicator (2) will light up red.
- The full charging time for the accumulator battery is 8 hours; when the battery is fully charged, the charge indicator (2) will light up green.
- Unplug the power adapter (8) from the mains socket, remove the adapter cord plug from the connection socket (1).

WARNING:

- Strictly follow the sequence of operations when connecting the power adapter. First insert the power adapter jack to the socket (1) and then connect the power adapter plug (8) to the mains socket.
- Do not charge the batteries at temperature below +5°C and above +35°C.
- If you have not used the hair clipper for a month or more, charge it completely before use.
- Never leave the unit connected to the mains unattended.

ENGLISH

Lubricating the blade block

Before using the unit for the first time remove the blade block (5) and lubricate it with oil (9) (supplied with the unit).

- If the universal attachment (6 or 7) is installed, turn the cutting length adjuster (4) counterclockwise until bumping and remove the universal attachment (6 or 7) pulling upwards.
- To remove the blade block place the hair clipper with the blades up and press on the upper part of the blade block (5) with your thumb (pic. 1).
- Apply 1 drop of the lubricating oil (9) to the blades and the rear part of the upper blade (pic. 2).
- To install the blade block first insert its lower part to the installation place and then carefully press on the upper edge of the blades until clicking to lock it.
- Switch the hair clipper on by switching the power switch (3) to the position "ON" having preliminarily pressed the lock button in the center of the power switch (3). Let the hair clipper operate for approximately 30 seconds to spread the oil across the rubbing surfaces. After that remove the surplus oil with a dry cloth or a paper towel.

Notes:

- *Lubricate the blades after every use of the hair clipper.*
- *Use only the oil (9) supplied.*
- *Do not use vegetable oil or oil with solvents. Solvents will evaporate, leaving thick grease that may slow down the blades motion.*

Universal attachment (6 or 7)

The universal attachment (6 or 7) has 10 fixed positions for cutting hair of different length. It is shown on the scale on the cutting length adjuster (4):

- universal attachment (6) for hair length – 1/2/3/4/5/6/7/8/9/10 mm.

- universal attachment (7) for hair length – 11/12/13/14/15/16/17/18/19/20 mm.

- Switch the unit off by setting the power switch (3) to the position "OFF" before installing, removing or changing the universal attachment (6 or 7).
- To install the universal attachment (6 or 7) insert its guides into the corresponding grooves on both sides of the hair clipper body and move the attachment downwards until bumping to lock it.
- To adjust the cutting length turn the adjuster (4) counter/clockwise to set the required cutting length according to the scale.

Warning: *Do not try to adjust the cutting length with the adjuster (4) during the unit operation, because when the power switch (3) is set to the position «ON», the adjuster (4) is blocked.*

USING THE HAIR CLIPPER

- For cordless use of the unit, charge the battery fully following the recommendations above.

Note: - *during the hair clipper operation the indicator (3) glows green.*

Hair cutting

- The hair should be clean and dry.
- Before you start cutting hair switch the hair clipper on having preliminarily pressed the lock button in the center of the switch (3) and moving the power switch (3) to the position "ON".
- Make sure that the hair clipper operates normally and the blades move smoothly.
- If there is excess oil on blades, remove it with a dry cloth or a paper tissue.
- Switch the unit off by setting the switch (3) to the position «OFF», then install the universal attachment (6 or 7).

- Seat a person so that his/her head is approximately at your eye level, cover the person's shoulders with a towel and set hair with the comb (11).
 - Switch the unit on having preliminary pressed the lock button in the center of the switch (3) and set the power switch (3) to the position "ON".
 - After you finish using the unit, set the power switch (3) to the position «OFF».
- the hair clipper on and continue cutting hair closer to the top of the head (pic. 6).

Notes:

- *Always switch the hair clipper off during the breaks between the operation cycles.*
- *Switch the hair clipper off before removing the attachment (6 or 7).*

Reminders:

- Cut off a little amount of hair at a time; you can always return to the cut part for additional cutting.
- The best results of haircutting are attained if the hair is dry, not wet.
- Comb the hair to reveal uneven locks.
- It is better to leave longer hair after cutting for the first time.
- After learning the unit better, you will be able to arrange your hair in any style you need.

HAIR STYLING INSTRUCTIONS**Step 1**

Set the universal attachment (6) to the position «3» or «6». Switch the hair clipper on having preliminary pressed the lock button in the center of the switch (3) and set the power switch (3) to the position "ON". Hold the hair clipper with the blades pointed upwards. Start cutting from the lower part of the head. Slowly move the hair clipper upwards. This way cut the head back area at neck bottom and near the ears (pic. 3, 4, 5).

Step 2

Switch the hair clipper off, set the attachment (6) to the position «7» – «10», switch

Step 3 – cutting in the temples area

Switch the hair clipper off, set the attachment to the position «3» or «6» and cut hair on the temples. Then set it to the position «7» – «10» and continue cutting towards the top of the head.

Step 4 – cutting the top of the head

Using the universal attachments (6 or 7) cut the hair from the top of the head towards the crown against the hair growth direction.

- You can cut hair against and along the direction of hair growth, but keep in mind that the hair cut against the growth will be shorter than the hair cut along the growth.
- Use the universal attachment (6) positions «3» or «6» for very short cutting. To leave longer hair use the attachment (6) positions "from 7 to 10".
- Use the universal attachment (7) positions «11» – «20» for cutting long hair.
- To leave longer hair, grip hair locks between your fingers and cut the hair off using the clipper (pic. 7).
- You can use the comb (11): lift the hair locks and cut them with the hair clipper above the comb (11) (pic. 8).
- Always start cutting from the head back.
- Comb the hair with a comb (11) to reveal uneven locks.
- Use the scissors (12) to make haircut even.

Step 5 – the final part

In the final stage of hair cutting remove the universal attachment (6 or 7) from the unit, turn the blades of the clipper towards the hair and trim hair on the temples and neck carefully (pic. 9). Do not press the

ENGLISH

clipper strongly, there is danger of injuries or cuts when open blades come in contact with the skin.

Cone-shaped haircut

Install the universal attachment (6 or 7) and select the required cutting length. Start cutting from the head back towards the crown.

Cut the hair against the direction of the growth, towards the crown, and from the sides (pic. 10). To get a flat top haircut, use the comb (11): lift the locks and cut them along the comb (11). Comb the hair with a comb (11) to reveal uneven locks.

CLEANING AND MAINTENANCE

- Switch the hair clipper off after the use.
- Clean the hair clipper body with a soft, slightly damp cloth, and then wipe it dry.
- Never immerse the hair clipper, the blade block or the power adapter into water or other liquids.
- Remove the universal attachment (6 or 7). Use the brush (10) to clean both surfaces (inside and outside) of the attachment from the cut-off hair.
- You can wash the attachment under a water jet, then wipe it dry.
- Remove the blade block (5) by pressing on the upper part of the block on the blades side. Clean the blade block (5) and the inner cavity under the blade block (5) with the brush (10). Install the blade block (5) back to its place by inserting the bottom part of the block into the groove on the unit body and pressing the upper part of the block (5). A click of the locks shows that the blade block (5) is set properly.
- Do not use solvents or abrasives for cleaning the unit set.
- Lubricate the blades with oil (9) after every use.

STORAGE

- Clean the unit and lubricate the blades with lubricating oil (9) before taking it away for storage.
- Keep the unit in a dry cool place away from children and disabled persons.

DELIVERY SET

Hair clipper with the blade block – 1 pc.
Universal attachment – 2 pcs.
Power adapter – 1 pc.
Lubricating oil – 1 pc.
Cleaning brush – 1 pc.
Comb – 1 pc.
Scissors – 1 pc.
Manual – 1 pc.

TECHNICAL SPECIFICATIONS

Hair clipper

Built-in rechargeable battery:

2 x 1.2 V 600 mAh NiMH

Power: 2.4 W

Power adapter

Power supply: 220-240 V ~ 50/60 Hz, 50 mA

Output voltage: 3.6 V  1000 mA



ATTENTION! Do not use the unit near water in the bathrooms, showers, swimming pools etc.

RECYCLING



For environment protection do not throw out the unit and the batteries (if included), do not discard the unit and the batteries with usual household waste after the service life expiration; apply to specialized centers for further recycling.

The waste generated during the disposal of the unit is subject to mandatory collection and consequent disposal in the prescribed manner.

For further information about recycling of this product apply to a local municipal administration, a disposal service or to the shop where you purchased this product.

The manufacturer preserves the right to change design, structure and specifications not affecting general principles of the unit operation without a preliminary notification due to which insignificant differences between the manual and product may be observed. If the user reveals such differences, please report them via e-mail info@vitek.ru for receipt of an updated manual.

The unit operating life is 3 years

Guarantee

Details regarding guarantee conditions can be obtained from the dealer from whom the appliance was purchased. The bill of sale or receipt must be produced when making any claim under the terms of this guarantee.



This product conforms to the EMC Directive 2014/30/EU and to the Low Voltage Directive 2014/35/EU.

РУССКИЙ

МАШИНКА ДЛЯ СТРИЖКИ ВОЛОС VT-2584

Машинка для стрижки волос представлена в составе набора для стрижки и предназначена для стрижки волос.

ОПИСАНИЕ

1. Гнездо для подключения сетевого адаптера
2. Индикатор зарядки
3. Выключатель питания с кнопкой блокировки «ON/OFF»
4. Регулятор длины срезаемых волос
5. Блок лезвий
6. Универсальная насадка – 1/2/3/4/5/6/7/8/9/10 мм
7. Универсальная насадка – 11/12/13/14/15/16/17/18/19/20 мм
8. Сетевой адаптер
9. Смазочное масло
10. Щётка для чистки
11. Расчёска
12. Ножницы

МЕРЫ БЕЗОПАСНОСТИ

Перед началом использования устройства внимательно прочитайте данную инструкцию и сохраняйте её в качестве справочного материала в течение всего срока эксплуатации. Используйте устройство только по его прямому назначению, как изложено в данной инструкции. Неправильное обращение с устройством может привести к его поломке, причинению вреда пользователю или его имуществу.

- Перед первым подключением устройства к электрической сети для зарядки аккумуляторной батареи убедитесь, что напряжение электрической сети соответствует рабочему напряжению сетевого адаптера.

- Шнур сетевого адаптера не должен:
 - соприкасаться с горячими предметами и поверхностями,
 - погружаться в воду,
 - протягиваться через острые кромки мебели,
 - использоваться в качестве ручки для переноски устройства.
 - Не прикасайтесь к корпусу сетевого адаптера мокрыми руками.
 - Используйте машинку только для стрижки сухих волос.
 - Используйте машинку только для стрижки естественных человеческих волос.
 - Запрещается использовать устройство для стрижки искусственных волос и волос животных.
 - Используйте только насадки и сетевой адаптер, входящие в комплект поставки.
 - Не используйте устройство в местах с повышенной температурой и относительной влажностью более 80%.
 - Запрещается использовать прибор вне помещений.
 - Производите зарядку аккумуляторной батареи при температуре от +5°C до +35°C.
 - Запрещается использовать машинку с повреждёнными насадками или лезвиями.
- ВНИМАНИЕ!** *Содержите прибор сухим. Запрещается погружать машинку и сетевой адаптер в воду или в любые другие жидкости.*
- Всегда следите за чистотой лезвий и наличием на них смазочного масла.
 - После каждого использования машинки очищайте насадки и блок лезвий от срезанных волос при помощи щётки.

- Никогда не оставляйте работающее устройство без присмотра.
- Выключайте машинку в перерывах в работе или когда вы ею не пользуетесь.
- Не разрешайте детям прикасаться к корпусу сетевого адаптера во время зарядки устройства.
- Не разрешайте детям использовать устройства в качестве игрушки.
- Данное устройство не предназначено для использования детьми.
- Во время работы и в перерывах между рабочими циклами размещайте устройство в местах, недоступных для детей и людей с ограниченными способностями.
- Прибор не предназначен для использования лицами (включая детей) с пониженными физическими, психическими или умственными способностями или при отсутствии у них опыта или знаний, если они не находятся под контролем или не проинструктированы об использовании прибора лицом, ответственным за их безопасность.
- Из соображений безопасности детей не оставляйте полиэтиленовые пакеты, используемые в качестве упаковки, без надзора.

Внимание! Не разрешайте детям играть с полиэтиленовыми пакетами или плёнкой. **Опасность удушья!**

- Запрещается самостоятельно ремонтировать прибор. Не разбирайте прибор самостоятельно, при возникновении любых неисправностей, а также после падения устройства выключите прибор из электрической розетки и обратитесь в любой авторизованный (уполномоченный) сервисный центр по контактным адресам, указанным

в гарантийном талоне и на сайте www.vitek.ru.

- Во избежание повреждений перевозите устройство только в заводской упаковке.
- Храните устройство в сухом прохладном месте, недоступном для детей и людей с ограниченными возможностями.

УСТРОЙСТВО ПРЕДНАЗНАЧЕНО ТОЛЬКО ДЛЯ БЫТОВОГО ИСПОЛЬЗОВАНИЯ В ЖИЛЫХ ПОМЕЩЕНИЯХ, ЗАПРЕЩАЕТСЯ КОММЕРЧЕСКОЕ ИСПОЛЬЗОВАНИЕ И ИСПОЛЬЗОВАНИЕ УСТРОЙСТВА В ПРОИЗВОДСТВЕННЫХ ЗОНАХ И РАБОЧИХ ПОМЕЩЕНИЯХ.

ПЕРЕД ПЕРВЫМ ИСПОЛЬЗОВАНИЕМ

После транспортировки или хранения устройства при пониженной температуре необходимо выдерживать его при комнатной температуре не менее трёх часов.

- Полностью распakuйте устройство и удалите любые рекламные наклейки, мешающие работе устройства.
- Проверьте целостность устройства, при наличии повреждений не пользуйтесь им.
- Перед включением сетевого адаптера убедитесь, что напряжение электрической сети соответствует рабочему напряжению устройства.
- Устройство предназначено для работы в сети переменного тока с частотой 50Гц или 60Гц, для работы устройства при требуемой номинальной частоте никакая настройка не требуется.
- Произведите зарядку аккумуляторной батареи и смазку блока лезвий

РУССКИЙ

в соответствии с указанными ниже рекомендациями.

- Машинка для стрижки волос может работать от встроенной аккумуляторной батареи и сетевого адаптера.

Зарядка аккумуляторной батареи

Заряда полностью заряженной аккумуляторной батареи хватает приблизительно на 45 минут непрерывной работы.

- Выключите машинку, установив выключатель питания (3) в положение «OFF».
- Вставьте штекер шнура сетевого адаптера (8) в гнездо машинки (1) с нижней стороны корпуса.
- Положите машинку на ровную устойчивую поверхность.
- Вставьте вилку сетевого адаптера (8) в электрическую розетку, при этом индикатор зарядки (2) загорится красным цветом.
- Время полной зарядки аккумуляторной батареи составляет 8 часов, когда аккумулятор полностью зарядится, индикатор зарядки (2) загорится зелёным цветом.
- Извлеките сетевой адаптер (8) из электрической розетки и извлеките штекер провода сетевого адаптера из гнезда (1).

ВНИМАНИЕ:

- *Строго соблюдайте последовательность действий при подключении сетевого адаптера. Сначала вставьте штекер шнура сетевого адаптера в гнездо (1), а затем вставьте вилку сетевого адаптера (8) в электрическую розетку.*
- *Производите зарядку аккумуляторов при температуре не ниже +5°C и не выше +35°C.*

– *Если Вы не пользовались машинкой в течение месяца и более, полностью зарядите её перед использованием.*

- *Не оставляйте включённое в сеть устройство без присмотра.*

Смазка блока лезвий

Перед первым использованием снимите блок лезвий (5) и смажьте его маслом (9) (входит в комплект поставки).

- Если установлена универсальная насадка (6 или 7), поверните регулятор длины срезаемых волос (4) против часовой стрелки до упора и снимите универсальную насадку (6 или 7) по направлению вверх.
 - Для снятия блока лезвий расположите машинку лезвиями вверх и надавите большим пальцем на верхнюю кромку блока лезвий (5) (рис. 1).
 - Нанесите на лезвия и на заднюю часть верхнего лезвия по 1 капле смазочного масла (9) (рис. 2).
 - Для установки блока лезвий сначала установите нижнюю его часть в посадочное место, а затем аккуратно нажмите на верхнюю кромку лезвий до щелчка для фиксации.
 - Включите машинку установив выключатель питания (3) в положение «ON», предварительно нажав на блокировку в центре выключателя (3). Дайте машинке поработать примерно 30 секунд, чтобы масло распределилось по трущимся поверхностям. После этого удалите излишки масла сухой тканью или бумажной салфеткой.
- Примечания:**
- *Смазывайте лезвия после каждого использования машинки.*

- Используйте только то масло (9), которое входит в комплект поставки.
- Не используйте растительное масло или масло, в состав которого входят растворители. Растворители подвержены испарению, а оставшееся густое масло может замедлить скорость перемещения лезвий.

Универсальная насадка (6 или 7)

Универсальная насадка (6, или 7) имеет 10 фиксируемых положений для разной длины срезаемых волос. Это указано на шкале, расположенной на регуляторе длины срезаемых волос (4):

- универсальная насадка (6) для длины волос – 1/2/3/4/5/6/7/8/9/10мм.
- универсальная насадка (7) для длины волос – 11/12/13/14/15/16/17/18/19/20мм
- Перед установкой, снятием или заменой универсальной насадки (6 или 7) выключите устройство, установив выключатель питания (3) в положение «OFF».
- Чтобы установить универсальную насадку (6 или 7), вставьте её направляющие в соответствующие пазы, расположенные по обеим сторонам корпуса машинки, и сдвиньте насадку до упора вниз для фиксации.
- Для регулировки длины срезаемых волос поворачивайте регулятор (4) по/против часовой стрелки на выбранную длину срезаемых волос, в соответствии со шкалой.

Внимание: Не пытайтесь регулировать длину срезаемых волос регулятором (4) во время работы устройства, поскольку при положении «ON» выключателя питания (3) регулятор (4) будет заблокирован.

ИСПОЛЬЗОВАНИЕ МАШИНКИ ДЛЯ СТРИЖКИ

Для работы от аккумуляторной батареи произведите полную её зарядку в соответствии с рекомендациями, описанными выше.

Примечание: – во время работы машинки индикатор (3) светится зелёным цветом.

Стрижка волос

- Волосы должны быть чистыми и сухими.
 - Перед началом стрижки включите машинку, предварительно нажав кнопку блокировки в центре выключателя (3) и переместив выключатель питания (3) в положение «ON».
 - Убедитесь, что устройство работает без сбоев, а ход лезвий – плавный.
 - При избытке на лезвиях смазочного масла удалите его с помощью сухой ткани или бумажной салфеткой.
 - Выключите устройство, установив выключатель питания (3) в положение «OFF», затем установите универсальную насадку (6 или 7).
 - Посадите человека таким образом, чтобы его голова была примерно на уровне ваших глаз, прикройте плечи полотенцем, расчешите волосы при помощи расчёски (11).
 - Включите устройство, предварительно нажав кнопку блокировки в центре выключателя (3) и установите выключатель питания (3) в положение «ON».
 - После завершения работы с устройством установите выключатель питания (3) в положение «OFF».
- Примечания:**
- Всякий раз во время перерывов в работе выключайте машинку.
 - Перед снятием насадки (6 или 7) выключите машинку.

РУССКИЙ

Напоминания:

- Срезайте небольшое количество волос за один проход, к уже подстриженному участку всегда можно вернуться и дополнительно укоротить волосы.
- Наилучшие результаты стрижки достигаются при работе с сухими, а не влажными волосами.
- Расчёсывайте волосы расчёской для выявления неровных прядей.
- Для первого раза лучше оставить после стрижки более длинные волосы.
- По мере освоения устройства вы сможете самостоятельно моделировать необходимые причёски.

ИНСТРУКЦИЯ ПО МОДЕЛИРОВАНИЮ ПРИЧЁСКИ

Шаг 1

Установите универсальную насадку (6) в положение «3» или «6». Включите машинку, предварительно нажав кнопку блокировки в центре выключателя (3) и переместите выключатель питания (3) в положение «ON». Держите машинку таким образом, чтобы лезвия были направлены вверх. Начинайте стрижку с нижней части головы. Медленно перемещайте машинку по направлению вверх. Подстригите все волосы снизу задней части головы и около ушей (рис. 3, 4, 5).

Шаг 2

Отключите машинку, установите насадку (6) в положение «7» – «10», включите машинку и продолжайте стричь волосы ближе к макушке (рис. 6).

Шаг 3 – стрижка в области висков

Отключите машинку, установите универсальную насадку в положение

«3» или «6» и подстригите волосы на висках. Затем установите её в положение «7» – «10» и продолжайте стрижку по направлению к макушке.

Шаг 4 – стрижка в области темени

Используя универсальные насадки (6 или 7), стригите волосы по направлению от макушки к темени, против направления роста волос.

- Волосы можно стричь против направления роста и по направлению роста, но имейте в виду, что волосы, подстриженные против направления их роста, будут короче волос, подстриженных по направлению роста.
- Используйте положения универсальной насадки (6) «3» или «6» для очень короткой стрижки. Чтобы оставить волосы немного длиннее используйте положения насадки (6) «от 7 до 10».
- Используйте положения универсальной насадки (7) «11» – «20» для стрижки длинных волос.
- Чтобы оставить более длинные волосы, зажимайте пряди волос между пальцами и состригайте их машинкой (рис. 7).
- Можно использовать расчёску (11): приподнимайте пряди волос и состригайте их машинкой поверх расчёски (11) (рис. 8).
- Всегда начинайте стрижку с задней части головы.
- Расчёсывайте волосы расчёской (11) для выявления неровных прядей.
- Используйте ножницы (12) для выравнивания волос.

Шаг 5 – заключительная часть

В заключительной стадии моделирования причёски снимите универсальную насадку (6 или 7), разверните

машинку лезвиями в сторону волос и аккуратно подровняйте волосы на висках и на шее (рис. 9). Не давите на машинку с усилием, при контакте открытых лезвий с кожей можно нанести себе травму или порезы.

Конусообразная стрижка

Установите универсальную насадку (6 или 7) и выберите необходимую длину срезаемых волос. Начните стрижку с задней части головы по направлению к макушке.

Подстригите волосы против направления их роста с передней части головы по направлению к макушке и с боков (рис.10). Для получения стрижки с плоской макушкой используйте расчёску (11): приподнимайте и состригайте пряди волос по расчёске (11). Расчёсывайте волосы расчёской (11) для выявления неровных прядей.

ЧИСТКА И УХОД

- Выключите машинку после использования.
- Корпус машинки протирайте мягкой, слегка влажной тканью, после чего вытрите насухо.
- Запрещается погружать машинку, блок лезвий и сетевой адаптер в воду или в любые другие жидкости.
- Снимите универсальную насадку (6 или 7). Щёточкой (10) удалите остатки состриженных волос с обеих поверхностей насадки (внешней и внутренней).
- Вы можете промыть насадку под струёй воды, после чего вытрите её насухо.
- Снимите блок лезвий (5), нажав на верхнюю часть блока со стороны лезвий. Щёточкой (10) очистите блок лезвий (5) и внутреннюю полость машинки под блоком лезвий (5).

Установите блок лезвий (5) на место, вставив нижнюю часть блока в паз на корпусе и нажав на верхнюю часть блока (5). Щелчок фиксаторов свидетельствует о правильной установке блока лезвий (5).

- Запрещается использовать для чистки набора для стрижки растворители или абразивные чистящие средства.
- После каждого использования смазывайте лезвия маслом (9).

ХРАНЕНИЕ

- Прежде чем убрать устройство на хранение, произведите его чистку и смажьте лезвия маслом (9).
- Храните устройство в сухом прохладном месте, недоступном для детей и людей с ограниченными возможностями.

КОМПЛЕКТ ПОСТАВКИ

Машинка для стрижки с блоком лезвий – 1 шт.
 Универсальная насадка – 2 шт.
 Сетевой адаптер – 1 шт.
 Смазочное масло – 1 шт.
 Щёточка для чистки – 1 шт.
 Расчёска – 1 шт.
 Ножницы – 1 шт.
 Инструкция – 1 шт.

ТЕХНИЧЕСКИЕ ХАРАКТЕРИСТИКИ

Машинка для стрижки

Встроенная аккумуляторная батарея: 2x1,2 В 600 мАч NiMH
 Мощность: 2,4 Вт

Сетевой адаптер

Электропитание: 220-240 В ~ 50/60Гц 50 мА
 Выходное напряжение: 3,6 В  1000 мА



РУССКИЙ



ВНИМАНИЕ! Не использовать прибор вблизи воды в ваннных комнатах, душевых, бассейнах и т.д.

УТИЛИЗАЦИЯ



В целях защиты окружающей среды, после окончания срока службы прибора и элементов питания (если входят в комплект), не выбрасывайте их вместе с обычными бытовыми отходами, передайте прибор и элементы питания в специализированные пункты для дальнейшей утилизации.

Отходы, образующиеся при утилизации изделий, подлежат обязательному сбору с последующей утилизацией в установленном порядке.

Для получения дополнительной информации об утилизации данного продукта обратитесь в местный муниципалитет, службу утилизации бытовых отходов или в магазин, где Вы приобрели данный продукт.

Производитель сохраняет за собой право изменять дизайн, конструкцию и технические характеристики прибора, не влияющие на общие принципы

работы прибора, с целью его улучшения без предварительного уведомления, из-за чего между инструкцией и изделием могут наблюдаться некоторые различия. Если пользователь обнаружил такое несоответствие, просим об этом сообщить по электронной почте info@vitek.ru для получения обновленной версии инструкции.

Срок службы устройства – 3 года

EAC Данное изделие соответствует всем требуемым европейским и российским стандартам безопасности и гигиены.

ИЗГОТОВИТЕЛЬ: СТАР ПЛЮС ЛИМИТЕД (STAR PLUS LIMITED)

МЕСТОНАХОЖДЕНИЕ И ПОЧТОВЫЙ АДРЕС ДЛЯ СВЯЗИ:
ЮНИТ БИ ЭНД СИ, 15Й ЭТАЖ, КЭЙСИ АБЕРДИН ХАУС, №38, ХЁНГ ИП РОУД, ВОНГ ЧУК ХАНГ, ГОНКОНГ, КНР

ИМПОРТЕР: ООО «ВИТЕК.РУС»

МЕСТОНАХОЖДЕНИЕ И ПОЧТОВЫЙ АДРЕС ДЛЯ СВЯЗИ: 117209, РФ, Г. МОСКВА, СЕВАСТОПОЛЬСКИЙ ПР-КТ, Д. 28, КОРП. 1.

www.vitek.ru

ТЕЛЕФОН ДЛЯ СПРАВОК:
8-800-100-18-30

СДЕЛАНО В КНР

VT-2584 ШАШ ҚЫРҚАТЫН МАШИНАСЫ

Шаш қырқатын машина шаш қырқуға арналған жинақ құрамында берілген және шаш қырқуға арналған.

СИПАТТАМАСЫ

1. Желілік адаптерді қосуға арналған ұя
2. Қуаттау индикаторы
3. «ON/OFF» бұғаттау түймелері бар қуаттандыруды өшіргіш
4. Қиылатын шаш ұзындығын реттегіш
5. Ұстара блогы
6. Әмбебап қондырма – 1/2/3/4/5/6/7/8/9/10 мм
7. Әмбебап қондырма – 11/12/13/14/15/16/17/18/19/20 мм
8. Желілік адаптер
9. Майлайтын май
10. Тазалауға арналған қылшақ
11. Тарақ
12. Қайшы

ҚАУІПСІЗДІК ШАРАЛАРЫ

- Құрылғыны қолдану алдында пайдалану нұсқаулығын мұқият оқып шығыңыз және оны анықтағыш материал ретінде пайдалану үшін тұтыну мерзімі бойы сақтаңыз. Құрылғыны осы нұсқаулықта айтылғандай, тікелей тағайыны бойынша пайдаланыңыз. Құралды дұрыс пайдаланбау жағдайы оның бұзылуына әкеліп соғуы, пайдаланушыға немесе оның мүлкіне зиян келтіруі мүмкін.
- Аккумулятор батареясын зарядтау үшін құрылғыны электр желісіне алғаш қосар алдында желі бейімдегішінің кернеуі құрылғының жұмыс кернеуіне сәйкестігіне көз жеткізіңіз.
 - Желі бейімдегіші бауын болмайды:
 - ыстық заттар мен беттерге тигізуге,
 - суға батыруға,
 - жиһаздың өткір қырларынан өткізуге,
 - құрылғыны тасымалдау үшін тұтқа ретінде пайдалануға.
 - Желі бейімдегіші корпусына су қолыңызбен тиіспеңіз.
 - Машинканы тек құрғақ шашты қырку үшін пайдаланыңыз.
 - Машинканы тек адамның табиғи шашын қырку үшін пайдаланыңыз.

- Құрылғыны жасанды шаш пен жануарлар шашын қырку үшін пайдалануға тыйым салынады.
- Жеткізілім жиынтығына кіретін қондырмалар мен желі бейімдегішін ғана пайдаланыңыз.
- Құрылғыны температурасы жоғары және салыстырмалы ылғалдылығы 80%-дан асатын жерде пайдаланбаңыз.
- Үй-жайлардан тыс жерде пайдалануға тыйым салынады.
- Аккумулятор батареясын зарядтауды +5°C-тан бастап +35°C-қа дейінгі температурада жасаңыз.
- Жүзі мен қондырмалары зақымданған машинканы пайдалануға тыйым салынады.

НАЗАР АУДАРЫҢЫЗ! Құралды құрғақ ұстаңыз. Машинканы және желі бейімдегішін суға немесе кез келген басқадай сұйықтыққа батыруға тыйым салынады.

- Жүздерінің таза болуын және оларда майлағыш майының болуын қадағалаңыз.
- Машинканы әр пайдаланудан соң қондырмалары мен жүздер блогін қылшақ арқылы қиылған шаштан тазартыңыз.
- Жұмыс істеп тұрған құрылғыны ешқашан қараусыз қалдырмаңыз.
- Жұмыс барысындағы үзілістерде немесе оны пайдаланбаған кезде машинканы сөндіріңіз.
- Балаларға құрылғыны зарядтау кезінде желі бейімдегішінің корпусына тиісуге рұқсат етпеңіз.
- Балаларға құрылғыны ойыншық ретінде пайдалануға рұқсат етпеңіз.
- Осы құрылғы балалар пайдалануға тағайындалмаған.
- Жұмыс істеу барысында және жұмыс айналымдары арасындағы үзілістерде құрылғыны балалардың және қабілеттері шектеулі адамдардың қолы жетпейтін жерге орнатыңыз.
- Құрал физикалық, психикалық қабілеттері төмен және ақыл-есі кемдеу (соның ішінде балалар да) тұлғалардың пайдалануына тағайындалмаған немесе олардың білімдері мен тәжірибесі

ҚАЗАҚ

болмаса, егер оларға құрылғыны пайдалану туралы нұсқаулық берілмесе немесе қауіпсіздігіне жауапты тұлғаның қадағалауында болмаса.

- Балалардың қауіпсіздігі үшін орама ретінде пайдаланылатын, полиэтилен пакеттерді қадағалаусыз қалдырмаңыз.

Назар аударыңыз! Балаларға полиэтилен пакеттерімен немесе орама пленкасымен ойнауға рұқсат етпеңіз. **Тұншығу қауіпі!**

- Құралды өздігінен жөндеуге тыйым салынады. Кез келген ақау шыққан жағдайда, құралды өздігіңізден бөлшектемеңіз, сондай-ақ құрылғы құлаған жағдайда құралды розеткадан ажыратыңыз және кез келген авторланған (уәкілетті) сервистік орталыққа кепілдік талонында көрсетілген байланысу мекенжайы бойынша және www.vitek.ru сайтына жүгініңіз.
- Құрылғы зақымданбас үшін құрылғыны тек заут орамасында тасымалдаңыз.
- Құрылғыны құрғақ салқын орында, балалардың және мүмкіндігі шектеулі адамдардың қолы жетпейтін жерде сақтаңыз.

ҚҰРЫЛҒЫ ТҰРҒЫН ПАНАЖАЙЛАРДА ТҰРМЫСТЫҚ ПАЙДАЛАНУ ҮШІН АРНАЛҒАН, ҚҰРЫЛҒЫНЫ КОММЕРЦИЯЛЫҚ ПАЙДАЛАНУ ЖӘНЕ ӨНДІРІСТІК АЙМАҚТАР МЕН ЖҰМЫС ПАНАЖАЙЛАРЫНДА ПАЙДАЛАНУҒА ТЫЙЫМ САЛЫНАДЫ.

АЛҒАШ РЕТ ПАЙДАЛАНУ АЛДЫНДА

Құралды төмен температура жағдайында тасымалдаған немесе сақтаған кезде, оны бөлме температурасында үш сағаттан кем емес уақыт бойы ұстау қажет.

- Құралды толығымен қаптамадан шығарыңыз және құралдың жұмысына кедергі келтіретін кез-келген жарнама жапсырмаларын алып тастаңыз.
- Құралдың тұтастығын тексеріңіз, бұзылыстар бар болған жағдайда оны пайдалануға болмайды.

– Желілік адаптерді іске қосу алдында электрлік желінің кернеуі құралдың жұмыс істеу кернеуіне сәйкес келетініне көз жеткізіңіз.

– Құрал жиілігі 50 Гц немесе 60 Гц айнымалы ток желісінде жұмыс істеуге арналған, құралдың талап етілген номиналдық жиілікте жұмыс істеуі үшін ешқандай реттеу талап етілмейді.

– Аккумулятор батареясын қуаттау мен ұстара блогын майлауды төменде берілген кеңестерге сәйкес жасаңыз.

– Шаш қырқатын машина кірістірілген аккумуляторлық батареядан және желілік адаптерден жұмыс істей алады.

Аккумуляторлық батареяны

қуаттандыру

Толық қуаттандырылған батареяның қуаты шамамен 45 минут үздіксіз жұмыс істеуге жетеді.

– Қуаттандыруды өшіргішті (3) «OFF» күйіне қою арқылы машинаны өшіріңіз.

– Желілік адаптер бауының штекерін (8) корпусның төменгі жағындағы машина уясына (1) салыңыз.

– Машинаны тегіс тұрақты бетке қойыңыз.

– Желілік адаптер айырын (8) электрлік розеткаға салыңыз, осы кезде қуаттау индикаторы (2) қызыл түспен жанады.

– Аккумуляторлық батареяны толық қуаттау 8 сағатты құрайды, аккумулятор толық қуатталғаннан кейін қуаттау индикаторы (2) жасыл түспен жанады.

– Желілік адаптерді (8) электрлік розеткадан шығырып, желілік адаптер сымның штекерін ұяға (1) шығарыңыз.

НАЗАР АУДАРЫҢЫЗ:

– Желілік адаптерді іске қосқан кезде әрекеттердің кезектілігін қатаң сақтаңыз. Алдымен желілік адаптер бауының штекерін ұяға (1) қосыңыз, ал содан кейін желілік адаптердің айырын (8) электрлік розеткаға қосыңыз.

– Аккумуляторларды қуаттандыруды +5°C төмен емес және +35°C аспайтын температурада жүзеге асырыңыз.

- Егер сіз машинаны бір ай және одан көп уақыт пайдаланбасаңыз, оны пайдаланар алдында толық қуаттап алыңыз.
- Қосылып тұрған құралды қараусыз қалдырмаңыз.

Ұстара блогын майлау

- Алғашқы пайдалану алдында ұстара блогын (5) шешіңіз және оны майлайтын маймен (9) (жеткізілім жинағына кіреді) майлаңыз.
- Егер әмбебап қондырма (6 немесе 7) орнатылған болса, онда қырқылатын шаштың ұзындығын реттегішті (4) тірелгенге дейін сағат тіліне қарсы бұраңыз және әмбебап қондырманы (6 немесе 7) жоғары бағыт бойынша шешіңіз.
 - Ұстара блогын шешу үшін машинаны ұстарасын жоғары қаратып, ұстара блогының (5) жоғарғы жиегін үлкен саусағыңызбен басыңыз (1-сурет).
 - Ұстараға және жоғары ұстараның артқы бөлігіне майлайтын майдың (9) 1 тамшысынан тамызыңыз (2-сурет).
 - Ұстаралар блогын орнату үшін алдымен оның төменгі бөлігін отырғызатын орынға орнатыңыз, ал содан кейін ұстаралардың жоғарғы жиегін бекітілгенге дейін ұқыпты басыңыз.
 - Алдын-ала өшіргіштің (3) орталығындағы бұғаттауды басып, қуаттандыру өшіргішін (3) «ON» күйіне орнатып, машинаны қосыңыз. Май үйкелетін беттерге тарауы үшін машина шамамен 30 секундтай жұмыс істесін. Содан кейін майдың артық бөліктерін құрғақ матамен немесе қағаз майлықпен сүртіңіз.

Ескертпелер:

- Машинаны әр пайдаланған сайын ұстараларды майлаңыз.
- Жеткізілім жинағына кіретін майды (9) ғана пайдаланыңыз.
- Өсімдік майын немесе құрамына еріткіштер кіретін майларды пайдалануға болмайды. Еріткіштер буланады, ал қалған қою май ұстаралардың қозғалу жылдамдығын баяулатуы мүмкін.

Әмбебап қондырғы (6 немесе 7)

Әмбебап қондырманың (6 немесе 7) қиылатын шаштың әртүрлі ұзындығына арналған 10 бекітілетін күйі бар. Ол қиылатын шаштың ұзындығын реттегіште (4) орналасқан шкалада көрсетілген:

- шаштың ұзындығына арналған әмбебап қондырма (6) – 1/2/3/4/5/6/7/ 8/9/10 мм.
 - шаштың ұзындығына арналған әмбебап қондырма (7) – 11/12/13/14/15/ 16/17/18/19/20 мм
- Әмбебап қондырманы (6 немесе 7) орнату, шешу немесе ауыстыру алдында қуаттандыру өшіргішін (3) «OFF» күйіне қойып, құралды өшіріңіз.
- Әмбебап қондырманы (6 немесе 7) орнату үшін оның бағыттауыштарын машина корпусының екі жағынан орналасқан тиісті ойықтарға салыңыз, және бекіту үшін қондырманы тірелгенге дейін жылжытыңыз.
- Қиылатын шаштың ұзындығын реттеу үшін реттегішті (4) қиылатын шаштың таңдалған ұзындығына қарай шкалаға сәйкес сағат тіліне қарсы/бойынша бұраңыз.

Назар аударыңыз: Құрал жұмыс істеп тұрғанда қиылатын шаштың ұзындығын реттегішпен (4) реттеуге тырыспаңыз, себебі қуаттандыруды өшіргіштің «ON» күйінде реттегіш (4) бұғатталып қалады.

ШАШ ҚЫРҚАТЫН МАШИНАНЫ ПАЙДАЛАНУ

- Аккумуляторлық батареядан жұмыс істеу үшін жоғарыда сипатталған ұсыныстарға сәйкес оны толық қуаттандыруды жүзеге асырыңыз.

Ескерту: – машина жұмыс істеген кезде индикатор (3) жасыл түспен жаады.

Шаш алу

- Шаш таза және құрғақ болуы керек.
- Шаш қырқудың алдында машинаны қосыңыз, ол үшін өшіргіштің (3) ортасындағы бұғаттау түймесін алдын-

ҚАЗАҚ

- ала басу және қуаттандыру өшіргішін (3) «ON» күйіне ауыстыру керек.
- Құралдың іркілсіз жұмыс істейтіндігіне, ал ұстаралардың жүрісі жұмсақ екеніне көз жеткізіңіз.
 - Ұстарлада майлайтын май артық болған жағдайда, оны құрғақ матамен немесе қағаз майлықпен сүртіп тастаңыз.
 - Қуаттандыруды өшіргішті (3) «OFF» күйіне қойып, құралды сөндіріңіз, содан кейін әмбебап қондырманы (6 немесе 7) орнатыңыз.
 - Адамды оның басы сіздің көзіңіздің деңгейінде болатындай етіп отырғыңыз, иықтарын сүлгімен жабыңыз, тарақтың (11) көмегімен шашын тараңыз.
 - Машинаны қосыңыз, ол үшін өшіргіштің (3) ортасындағы бұғаттау түймесін алдын-ала басу және қуаттандыру өшіргішін (3) «ON» күйіне ауыстыру керек.
 - Құралмен жұмыс істеп болғаннан кейін қуаттандыруды өшіргішті (3) «OFF» күйіне орнатыңыз.

Ескертпелер:

- *Жұмыс жасау кезінде үзіліс болған кезде үнемі машинаны өшіріп қойыңыз.*
- *Қондырманы (6 немесе 7) шешудің алдында машинаны өшіріңіз.*

Еске салу:

- Бір өткенде шамалы шашты қиыңыз, кез-келген уақытта қиылған бөлікке қайта оралуға және шашты қосымша қысқартуға болады.
- Ылғал емес, құрғақ шашпен жұмыс кезінде шаш алудың ең жақсы нәтижелеріне жетуге болады.
- Тегіс емес бұрымдарды табу үшін шашты тарақпен тараңыз.
- Алғашқы рет шашты қиғаннан кейін ұзынырақ шаш қалдырған дұрыс.
- Құралды игерген сайын сіз өз өздiгiңiздeн қажеттi шаш үлгiлерiн модельдей аласыз.

ШАШ ҮЛГІСІН МОДЕЛЬДЕУ ЖӨНІНДЕГІ НҰСҚАУЛЫҚ

1-қадам

Әмбебап қондырманы (6) «3» немесе «6» күйіне орнатыңыз. Машинаны қосыңыз,

ол үшін өшіргіштің (3) ортасындағы бұғаттау түймесін алдын-ала басу және қуаттандыру өшіргішін (3) «ON» күйіне ауыстыру керек. Машинаны ұстара жоғары бағытталатындай етіп ұстаңыз. Шашты қиуды бастың төменгі жағынан бастаңыз. Машинаны баяу жоғары бағытқа қарай жылжытыңыз. Бастың артқы бөлігіндегі төменгі жақтағы және құлақтың қасындағы барлық шаштарды қиыңыз (3, 4, 5-сур.).

2-қадам

Машинаны өшіріңіз, қондырманы (6) «7» -«10» күйіне орнатып, машинаны қосыңыз да шекесіне жақын жерді қырқуды жалғастырыңыз (6-сур.).

3-қадам – самай аумағындағы шашты алу

Машинаны өшіріңіз, әмбебап қондырманы «3» немесе «6» күйіне орнатып, самайдағы шашты қырқыңыз. Содан кейін оны «7» - «10» күйіне белгілеңіз және шеке бағытында шашты қиуды жалғастырыңыз.

4-қадам – төбе шашты алу

Әмбебап қондырманы (6 немесе 7) пайдалана отырып, шашты төбе жақтан шекеге қарай шаштың өсіміне қарсы бағыт бойынша қиыңыз.

- Шаштарды шаш өсуіне қарсы бағытта және шаш өсетін бағыт бойынша қиюға болады, осы жерде шаштың өсуіне қарсы бағытта қиылған шаштардың шаш өсетін бағыт бойынша қиылған шаштарға қарағанда қысқарақ болатындығын ескеріңіз.
- Әмбебап қондырманың (6) «3» немесе «6» күйлерін өте қысқа қию үшін пайдаланыңыз. Шашты сәл ұзынырақ етіп қалдыру үшін қондырманың (6) «7 бастап 10 дейінгі» күйін пайдаланыңыз.
- Әмбебап қондырманың (7) «11» - «20» күйлерін ұзын шашты қырку үшін қолданыңыз.
- Көбірек ұзын шаш қалдыру үшін шашты саусақ арасына қысыңыз және оларды машинамен алыңыз (7-сур.).

- Тарақты (11) пайдалануға болады: шаш бұрымдарын көтеріңіз және тарақ (11) үстінен машинамен қырқыңыз (8-сурет).
- Шаш алуды үнемі бастың артқы жағынан бастаңыз.
- Тегіс емес бұрымдарды табу үшін шашты тарақпен (11) тараңыз.
- Шашты тегістеу үшін қайшыны (12) пайдаланыңыз.

5-қадам – қорытынды бөлім

Шаш үлігісін модельдеудің соңғы сатысында әмбебап қондырманы (6 немесе 7) шешіңіз, машинаны ұстараларымен шаш жаққа бұрыңыз және самай мен мойындағы шашты ұқыптап түзетіңіз (9-сур.). Машинаны күшпен баспаңыз, ашық ұстара терімен жанасқан кезде жарақат немесе жаралар келуі мүмкін.

Конус тәріздес шаш алу

Әмбебап қондырманы (6 немесе 7) орнатыңыз және қиятын шаштың қажетті ұзындығын таңдаңыз. Шашты қиюды бастың артқы жағынан төбесіне қарай бастаңыз. Бастың алдыңғы бөлігіндегі шашты төбеге қарай бағытта және самай шаштарды олардың өсуіне қарсы бағытта қырқыңыз (10-сур.). Төбесі жалпақ шаш үлгісін алу үшін тарақты (11) пайдаланыңыз: шаш бұрымдарын көтеріңкіреп отырып, тарақ (11) бойымен қырқыңыз. Тегіс емес бұрымдарды табу үшін шашты тарақпен (11) тараңыз.

ТАЗАЛАУ ЖӘНЕ КҮТІМ ЖАСАУ

- Машинаны пайдаланып болғаннан кейін өшіріңіз.
- Машина корпусын жұмсақ, сәл дымқыл матамен сүртіңіз, содан кейін құрғатып сүртіңіз.
- Машинаны, ұстара блогын және желілік адаптерді суға немесе кез-келген басқа сұйықтыққа салуға тыйым салынады.
- Әмбебап қондырманы (6 немесе 7) шешіңіз. Қондырманың екі бетінен (сыртқы және ішкі) де қырқылған шаш қалдықтарын қылшақпен (10) алып тастаңыз.

- Сіз қондырманы ағын судың астында жуа аласыз, содан кейін құрғатып сүртіңіз.
- Ұстара жақтағы блоктың жоғарғы жағын басып, ұстара блогын (5) шешіңіз. Қылшақпен (10) ұстаралар блогын (5) және ұстаралар блогының (5) астындағы машинаның ішкі бөлігін тазалаңыз. Блоктың төменгі бөлігін корпустағы тесікке салып және блоктың (5) жоғарғы бөлігін басып, ұстара блогын (5) орнына орнатыңыз. Бекіткіштердің шырытылы ұстара блогының (5) дұрыс орнатылғанын куәландырады.
- Шашты қиюға арналған жинақты тазалау үшін еріткіштерді немесе абразивтік тазалайтын құралдарды пайдалануға тыйым салынады.
- Әр пайдаланғаннан кейін ұстараны маймен (9) майлаңыз.

САҚТАУ

- Құралды сақтауға алып қоюдың алдында оны тазартыңыз және ұстараны маймен (9) майлаңыз.
- Құралды құрғақ салқын, балалардың және мүмкіндіктері шектеулі адамдардың қолы жетпейтін жерде сақтаңыз.

ЖЕТКІЗІЛІМ ЖИЫНТЫҒЫ

- Ұстара блогы бар шаш қырқатын машина – 1 дана.
- Әмбебап қондырма – 2 дана.
- Желілік адаптер – 1 дана.
- Майлайтын май – 1 дана.
- Тазалауға арналған қылшақ – 1 дана.
- Тарақ – 1 дана.
- Қайшы – 1 дана.
- Нұсқаулық – 1 дана.

ТЕХНИКАЛЫҚ СИПАТТАМАЛАРЫ

Шаш қырқатын машина

- Кірістірілген аккумуляторлық батарея: 2x1,2 В 600 мАч NiMH
- Қуаты: 2,4 Вт
- Желілік адаптер**
- Электрлік қуаттандыру: 220-240 В ~ 50/60Гц 50 мА
- Шығыс кернеуі: 3,6 В  1000 мА



ҚАЗАҚ



НАЗАР АУДАРЫҢЫЗ! Аспапты ванна бөлмесіндегі, душ, бассейн ж.т.б. су маңында пайдалануға болмайды.

ҚАЙТА ӨНДЕУ



Қоршаған ортаны қорғау мақсатында, аспаптың және қуаттандыру элементтерінің (егер жинақтың құрамына кірсе) қызмет ету мерзімі аяқталғаннан кейін, оларды күнделікті тұрмыстық қалдықтармен бірге тастауға болмайды, аспап пен қуаттандыру элементтерін ары қарай кәдеге асыру үшін мамандандырылған орындарға өткізу керек. Бұйымдарды қайта өңдеу кезінде пайда болатын қалдықтар белгіленген тәртіп бойынша келесі қайта өңделетін міндетті жинауға жатады.

Берілген өнімді қайта өңдеу туралы қосымша ақпаратты алу үшін жергілікті муниципалитетке, тұрмыстық қалдықтарды қайта өңдеу қызметіне немесе берілген өнімді Сіз сатып алған дүкенге хабарласыңыз.

Дайындаушы аспапты жақсарту мақсатында, алдын-ала хабарламай, аспаптың дизайнын, конструкциясы және оның жұмыс қағидатына өзгерістер етпейтін техникалық сипаттарын өзгерту құқығын өзіне қалдырады, соған байланысты нұсқаулық пен бұйымның арасында кейбір айырмашылықтар болуы мүмкін. Егер пайдаланушы осындай сәйкессіздіктерді анықтаса, нұсқаулықтың жаңартылған нұсқасын алу үшін сәйкессіздік туралы info@vitek.ru электрондық поштасына хабарлауыңызды сұраймыз.

Құралдың қызмет ету мерзімі – 3 жыл

Гарантиялық міндеттілігі

Гарантиялық жағдайдағы қаралып жатқан бөлшектер дилерден тек сатып алынған адамға ғана беріледі. Осы гарантиялық міндеттілігіндегі шағымдалған жағдайда төлеген чек немесе квитанциясын көрсетуі қажет.

EAC

МАШИНКА ДЛЯ ПІДСТРИГАННЯ ВОЛОССЯ VT-2584

Машинка для підстригання волосся представлена у складі набору для підстригання та призначена для підстригання волосся.

ОПИС

1. Гніздо для підмикання мережного адаптера
2. Індикатор зарядження
3. Вимикач живлення з кнопкою блокування «ON/OFF»
4. Регулятор довжини зрізаемого волосся
5. Блок лез
6. Універсальна насадка – 1/2/3/4/5/6/7/8/9/10 мм
7. Універсальна насадка – 11/12/13/14/15/16/17/18/19/20 мм
8. Мережний адаптер
9. Мастило
10. Щіточка для чищення
11. Гребінець
12. Ножиці

ЗАПОБІЖНІ ЗАХОДИ

Перед початком використання пристрою уважно прочитайте цю інструкцію і зберігайте її як довідковий матеріал протягом всього терміну експлуатації. Використовуйте пристрій лише за його прямим призначенням, як викладено у цій інструкції. Неправильне поводження з пристроєм може призвести до його поломки, завдання шкоди користувачеві або його майну.

- Перед першим підмиканням пристрою до електричної мережі для зарядження акумуляторної батареї переконайтеся, що напруга електричної мережі відповідає робочій напрузі мережного адаптера.
- Шнур мережного адаптера не має:
 - стикатися з гарячими предметами та поверхнями,
 - занурюватися у воду,

- протягуватися через гострі кромки меблів,
- використовуватися як ручка для перенесення пристрою.

- Не торкайтеся корпусу мережного адаптера мокрими руками.
- Використовуйте машинку тільки для підстригання сухого волосся.
- Використовуйте машинку тільки для підстригання натурального людського волосся.
- Забороняється використовувати пристрій для підстригання штучного волосся і волосся тварин.
- Використовуйте лише насадки і мережний адаптер, що входять до комплекту поставки.
- Не використовуйте пристрій в місцях з підвищеною температурою і відносною вологістю більше 80%.
- Забороняється використовувати пристрій поза приміщенням.
- Робіть зарядження акумуляторної батареї при температурі від +5°C до +35°C.
- Забороняється використовувати машинку з пошкодженими насадками або лезами.

УВАГА! Тримайте пристрій сухим. Забороняється занурювати машинку та мережний адаптер у воду або у будь-які інші рідини.

- Завжди наглядайте за чистотою лез і наявністю на них мастила.
- Після кожного використання машинки очищайте насадки і блок лез від зрізаного волосся за допомогою щітки.
- Ніколи не залишайте працюючий пристрій без нагляду.
- Вимикайте машинку в перервах в роботі або коли не користуєтеся нею.
- Не дозволяйте дітям торкатися до корпусу мережного адаптера під час зарядження пристрою.
- Не дозволяйте дітям використовувати пристрій в якості іграшки.

УКРАЇНСЬКИЙ

- Цей пристрій не призначений для використання дітьми.
- Під час роботи і у перервах між робочими циклами розміщайте пристрій у місцях, недоступних для дітей і людей з обмеженими здібностями.
- Пристрій не призначений для використання особами (включаючи дітей) зі зниженими фізичними, психічними і розумовими здібностями або при відсутності у них досвіду або знань, якщо вони не знаходяться під контролем або не проінструктовані щодо використання пристрою особою, відповідальною за їх безпеку.
- З міркувань безпеки дітей не залишайте поліетиленові пакети, що використовуються як упаковка, без нагляду.

Увага! Не дозволяйте дітям грати з поліетиленовими пакетами або пакувальною плівкою. **Небезпека задуження!**

- Забороняється самостійно ремонтувати пристрій. Не розбирайте пристрій самостійно, при виникненні будь-яких несправностей, а також після падіння пристрою вимкніть пристрій з електричної розетки та зверніться до найближчого авторизованого (уповноваженого) сервісного центру за контактними адресами, вказаними у гарантійному талоні та на сайті www.vitek.ru.
- Щоб уникнути пошкоджень, перевозьте пристрій тільки у заводській упаковці.
- Зберігайте пристрій у сухому прохолодному місці, недоступному для дітей і людей з обмеженими можливостями.

ПРИСТРІЙ ПРИЗНАЧЕНИЙ ТІЛЬКИ ДЛЯ ПОБУТОВОГО ВИКОРИСТАННЯ У ЖИТЛОВИХ ПРИМІЩЕННЯХ, ЗАБОРОНЯЄТЬСЯ КОМЕРЦІЙНЕ ВИКОРИСТАННЯ ТА ВИКОРИСТАННЯ ПРИСТРОЮ У ВИРОБНИЧИХ ЗОНАХ ТА РОБОЧИХ ПРИМІЩЕННЯХ.

ПЕРЕД ПЕРШИМ ВИКОРИСТАННЯМ

Після транспортування або зберігання пристрою при зниженій температурі необхідно витримати його при кімнатній температурі не менше трьох годин.

- Повністю розпакуйте пристрій та видаліть будь-які рекламні наклейки, що заважають роботі пристрою.
- Перевірте цілісність пристрою, якщо є пошкодження, не користуйтеся пристроєм.
- Перед вмиканням мережного адаптера переконайтеся, що напруга електричної мережі відповідає робочій напрузі пристрою.
- Пристрій призначений для роботи в мережі змінного струму з частотою 50 Гц або 60 Гц, для роботи пристрою при потрібній номінальній частоті ніяке налаштування не потребується.
- Зробіть заряджання акумуляторної батареї та змашування блоку лез відповідно до вказаних нижче рекомендацій.
- Машинка для підстригання волосся може працювати від вбудованої акумуляторної батареї та мережного адаптера.

Заряджання акумуляторної батареї

Заряду повністю зарядженої акумуляторної батареї вистачає приблизно на 45 хвилин безперервної роботи.

- Вимкніть машинку, установивши вимикач живлення (3) у положення «OFF».
- Вставте штекер шнура мережного адаптера (8) у гніздо машинки (1) з нижнього боку корпусу.
- Покладіть машинку на рівну стійку поверхню.
- Вставте вилку мережного адаптера (8) в електричну розетку, при цьому індикатор зарядження (2) засвітиться червоним кольором.

- Час повного зарядження акумуляторної батареї становить 8 годин, коли акумулятор повністю зарядиться, індикатор зарядження (2) засвітиться зеленим кольором.
- Витягніть мережний адаптер (8) з електричної розетки та вийміть штекер проводу мережного адаптера з гнізда (1).

УВАГА:

- Строго дотримуйтеся послідовності дій при підмиканні мережного адаптера. Спочатку вставте штекер шнура мережного адаптера у гніздо (1), а потім вставте вилку мережного адаптера (8) в електричну розетку.
- Робіть зарядження акумуляторів при температурі не нижче +5°C та не вище +35°C.
- Якщо Ви не користувалися машинкою протягом місяця та більше, повністю зарядіть її перед використанням.
- Не залишайте увімкнутий у мережу пристрій без нагляду.

Змащування блоку лез

Перед першим використанням зніміть блок лез (5) та змажте його мастилом (9) (входить до комплекту постачання).

- Якщо встановлена універсальна насадка (6 або 7), поверніть регулятор довжини зрізаемого волосся (4) проти годинникової стрілки до упору та зніміть універсальну насадку (6 або 7) у напрямку вгору.
- Для зняття блоку лез розташуйте машинку лезами вгору та натисніть великим пальцем на верхню крайку блоку лез (5) (мал. 1).
- Нанесіть на леза та на задню частину верхнього леза по 1 краплі мастила (9) (мал. 2).
- Для встановлення блоку лез спочатку установіть нижню його частину у посадкове місце, а потім акуратно натисніть на верхню крайку лез до клацання для фіксації.

- Увімкніть машинку, установивши вимикач живлення (3) у положення «ON», попередньо натиснувши на блокування у центрі вимикача (3). – Дайте машинці попрацювати приблизно 30 секунд, щоб мастило розподілося по третьовім поверхнях. Після цього видаліть зайве мастило сухою тканиною або паперовою серветкою.

Примітки:

- Змащуйте леза після кожного використання машинки.
- Використовуйте лише те мастило (9), яке входить до комплекту постачання.
- Не використовуйте рослинну олію або мастило, до складу якого входять розчинники. Розчинники можуть випаруватися, а решта густого мастила може сповільнити швидкість переміщення лез.

Універсальна насадка (6 або 7)

Універсальна насадка (6 або 7) має 10 фіксованих положень для різної довжини зрізаемого волосся. Це вказано на шкалі, розташованій на регуляторі довжини зрізаемого волосся (4):

- універсальна насадка (6) для довжини волосся – 1/2/3/4/5/6/7/8/9/10 мм.
- універсальна насадка (7) для довжини волосся – 11/12/13/14/15/16/17/18/19/20 мм
- Перед установленням, зняттям або заміною універсальної насадки (6 або 7) вимкніть пристрій, установивши вимикач живлення (3) у положення «OFF».
- Щоб установити універсальну насадку (6 або 7), вставте її напрямні у відповідні пази, розташовані по обидва боки корпусу машинки, та зсуньте насадку до упору вниз для фіксації.
- Для регулювання довжини зрізаемого волосся повертайте регулятор (4) за/проти годинникової стрілки на вибрану довжину зрізаемого волосся відповідно до шкали.

УКРАЇНСЬКИЙ

Увага: Не намагайтеся регулювати довжину зрізаємого волосся регулятором (4) під час роботи пристроєм, оскільки при положенні «ON» вимикача живлення (3) регулятор (4) буде заблокований.

ВИКОРИСТАННЯ МАШИНКИ ДЛЯ ПІДСТРИГАННЯ

– Для роботи від акумуляторної батареї зробіть повне її зарядження відповідно до описаних вище рекомендацій.

Примітка: – під час роботи машинки індикатор (3) світиться зеленим кольором.

Підстригання волосся

- Волосся мають бути чистими та сухими.
- Перед початком підстригання увімкніть машинку, попередньо натиснувши кнопку блокування у центрі вимикача (3) та перемістивши перемикач живлення (3) у положення «ON».
- Переконайтеся, що пристрій працює без збоїв, а хід лез – плавний.
- При надлишку на лезах мастила видавіть його за допомогою сухої тканини або паперовою серветкою.
- Вимкніть пристрій, установивши вимикач живлення (3) у положення «OFF», потім установіть універсальну насадку (6 або 7).
- Посадіть людину таким чином, щоб її голова була приблизно на рівні ваших очей, прикрийте плечі рушником, розчешіть волосся за допомогою гребінця (11).
- Увімкніть пристрій, попередньо натиснувши кнопку блокування у центрі вимикача (3) та установіть вимикач живлення (3) у положення «ON».
- Після завершення роботи з пристроєм установіть вимикач живлення (3) у положення «OFF».

Примітки:

- Кожного разу під час перерв у роботі вимикайте машинку.
- Перед зняттям насадки (6 або 7) вимкніть машинку.

Нагадування:

- Зрізайте невелику кількість волосся за один прохід, до вже підстриженої ділянки завжди можна повернутися та додатково укоротити волосся.
- Найкращі результати підстригання досягаються при роботі з сухим, а не вологим волоссям.
- Розчісуйте волосся гребінцем для виявлення нерівних пасом.
- Для першого разу краще залишити після підстригання довгіше волосся.
- У міру освоєння пристрою ви зможете самостійно моделювати необхідні зачіски.

ІНСТРУКЦІЯ ЩОДО МОДЕЛЮВАННЯ ЗАЧІСКИ

Крок 1

Установіть універсальну насадку (6) у положення «3» або «6». Увімкніть машинку, попередньо натиснувши кнопку блокування у центрі вимикача (3), та установіть вимикач живлення (3) у положення «ON». Тримайте машинку таким чином, щоб леза були направлені вгору. Починайте підстригання з нижньої частини голови. Повільно переміщайте машинку у напрямку вгору. Підстрижіть все волосся знизу задньої частини голови та біля вух (мал. 3, 4, 5).

Крок 2

Вимкніть машинку, установіть насадку (6) у положення «7» – «10», увімкніть машинку та продовжуйте стригти волосся ближче до маківки (мал. 6).

Крок 3 – підстригання у ділянці висків

Вимкніть машинку, установіть універсальну насадку у положення «3» або «6» та підстрижіть волосся на висках. Потім установіть її у положення «7» – «10» та продовжуйте підстригання у напрямку до маківки.

Крок 4 – підстригання у ділянці тімені

Використовуючи універсальні насадки (6 або 7), стрижіть волосся у напрямку

від маківки до тімені проти напрямку зростання волосся.

- Волосся можна стригти проти напрямку зростання та у напрямку зростання, але майте на увазі, що волосся, підстрижене проти напрямку зростання, буде коротше волосся, підстриженого у напрямку зростання.
- Використовуйте положення універсальної насадки (6) «3» або «6» для дуже короткої стрижки. Щоб залишити волосся трохи довніше, використовуйте положення насадки (6) «від 7 до 10».
- Використовуйте положення універсальної насадки (7) «11» – «20» для підстригання довгого волосся.
- Щоб залишити довгіше волосся, затискайте пасма волосся між пальцями та зістригайте їх машинкою (мал. 7).
- Можна використовувати гребінець (11): трохи піднімайте пасма волосся та зістригайте їх машинкою поверх гребінця (11) (мал. 8).
- Завжди починайте підстригання з задньої частини голови.
- Розчісуйте волосся гребінцем (11) для виявлення нерівних пасом.
- Використовуйте ножиці (12) для підрівнювання волосся.

Крок 5 – заключна частина

У заключній стадії моделювання зачіски зніміть універсальну насадку (6 або 7), розгорніть машинку лезами у бік волосся та акуратно підрівняйте волосся на висках та на шиї (мал. 9). Не тисніть на машинку з зусиллям, при контактi відкритих лез зі шкірою можна нанести собі травму або порізи.

Конусоподібна стрижка

Установіть універсальну насадку (6 або 7) та виберіть необхідну довжину зрізаною волосся. Почніть підстригання з задньої частини голови у напрямку до маківки.

Підстрижіть волосся проти напрямку їх зростання з передньої частини голови у напрямку до маківки та з боків (мал. 10).

Для отримання стрижки з плоскою маківкою використовуйте гребінець (11): трохи піднімайте та зістригайте пасма волосся по гребінцю (11). Розчісуйте волосся гребінцем (11) для виявлення нерівних пасом.

ЧИЩЕННЯ ТА ДОГЛЯД

- Вимкніть машинку після використання.
- Корпус машинки протирайте м'якою, злегка вологою тканиною, після чого витріть насухо.
- Забороняється занурювати машинку, блок лез та мерехтливий адаптер у воду або у будь-які інші рідини.
- Зніміть універсальну насадку (6 або 7). Щіточкою (10) видаліть залишки зістриженого волосся з обох поверхонь насадки (зовнішньої та внутрішньої).
- Ви можете промити насадку під струменем теплої води, після чого витріть її насухо.
- Зніміть блок лез (5), натиснувши на верхню частину блоку з боку лез. Щіточкою (10) очистіть блок лез (5) та внутрішню порожнину машинки під блоком лез (5). Установіть блок лез (5) на місце, вставивши нижню частину блоку у паз на корпусі та натиснувши на верхню частину блоку (5). Клацання фіксаторів свідчить про правильне установлення блоку лез (5).
- Забороняється використовувати для чищення набору для підстригання розчинники або абразивні очищувальні засоби.
- Після кожного використання змащуйте леза мастилом (9).

ЗБЕРІГАННЯ

- Перш ніж забрати пристрій на зберігання, зробіть його чищення та змажте леза мастилом (9).
- Зберігайте пристрій у сухому прохолодному місці, недоступному для дітей та людей з обмеженими можливостями.

УКРАЇНСЬКИЙ

КОМПЛЕКТ ПОСТАЧАННЯ

Машинка для підстригання з блоком лез – 1 шт.
Універсальна насадка – 2 шт.
Мережний адаптер – 1 шт.
Масило – 1 шт.
Щіточка для чищення – 1 шт.
Гребінець – 1 шт.
Ножиці – 1 шт.
Інструкція – 1 шт.

ТЕХНІЧНІ ХАРАКТЕРИСТИКИ

Машинка для підстригання

Вбудована акумуляторна батарея:

2x1,2 В 600 мАч NiMh

Потужність: 2,4 Вт

Мережний адаптер

Електроживлення:

220-240 В ~ 50/60Гц 50 мА

Вихідна напруга: 3,6 В  1000 мА



УВАГА! Не використовувати пристрій поблизу води у ванних кімнатах, душових, басейнах і т. ін.

УТИЛІЗАЦІЯ



Для захисту навколишнього середовища після закінчення терміну служби пристрою та елементів живлення (якщо входять до комплекту) не викидайте їх

разом зі звичайними побутовими відходами, передайте пристрій та елементи живлення у спеціалізовані пункти для подальшої утилізації.

Відходи, що утворюються при утилізації виробів, підлягають обов'язковому збору з подальшою утилізацією установленим порядком.

Для отримання додаткової інформації про утилізацію даного продукту зверніться до місцевого муніципалітету, служби утилізації побутових відходів або до крамниці, де Ви придбали цей продукт.

Виробник зберігає за собою право змінювати дизайн, конструкцію та технічні характеристики, які не впливають на загальні принципи роботи пристрою, без попереднього повідомлення, через що між інструкцією та виробом можуть спостерігатися незначні відмінності. Якщо користувач виявив такі невідповідності, просимо повідомити про це по електронній пошті info@vitek.ru для отримання оновленої версії інструкції.

Термін служби пристрою – 3 роки

Гарантія

Докладні умови гарантії можна отримати в дилера, що продав дану апаратуру. При пред'явленні будь-якої претензії протягом терміну дії даної гарантії варто пред'явити чек або квитанцію про покупку.

CE Даний продукт відповідає вимогам Директиви 2014/30/ЄС щодо електромагнітної сумісності та Директиви 2014/35/ЄС щодо низьковольтного обладнання.

ЧАЧ КЫРКУУЧУ АСПАП VT-2584

Чач кыркуучу аспап чач кыркуу үчүн топтомунга кирип, чач кыркуу үчүн дайындалган.

СЫПАТМАМА

1. Желе адаптерин туташтыруу уясы
2. Кубатынын индикатору
3. Тосмолоо баскычы бар азыктандыруунун өчүргүчү «ON/OFF»
4. Кыркылуучу чачтын узундугун жөндөгүчү
5. Миздер сапсалгысы
6. Универсалдык саптама 1/2/3/4/5/6/7/8/9/10 мм
7. Универсалдык саптама 11/12/13/14/15/16/17/18/19/20 мм
8. Тармактык адаптер
9. Майлоочу май
10. Тазалоо үчүн кыл калеми
11. Тарак
12. Кайчы

КООПСУЗДУК ЧАРАЛАРЫ

Шайманды пайдалануудан мурун ушул колдонмону көңүл коюп окуп-үйрөнүп, аны маалымат катары бүткүл кызмат мөөнөтүнө сактап алыңыз. Шайманды тике дайындоо боюнча гана, ушул колдонмодо жазылганга ылайыктуу колдонуңуз. Шайманды туура эмес пайдалануу анын бузулуусуна, колдонуучуга же колдонуучунун мүлкүнө зыян келтирүүгө алып келиши мүмкүн.

- Аккумулятор батареяны кубаттандыруу үчүн шайманды электр тармагына биринчи жолу туташтыргандын алдында тармактагы чыңалуусу желе адаптердин чыңалуусуна ылайык болгонун текшерип алыңыз.
- Желе адаптердин шнурун:
 - ысык буюмдарга же беттерге тийгизбей,
 - сууга салбай,

- эмеректин учтуу кырлардын үстүтнөн тартпай,
- шайманды көтөрүү үчүн тутка катары пайдаланбаңыз.

- Желе адаптердин корпусун суу колуңуз менен тийбениз.
- Аспапты кургак чачты кыркуу үчүн гана колдонуңуз.
- Аспапты табигый адам чачын кыркуу үчүн гана колдонуңуз.
- Шайманды жасалма чачты жана жаныбар жүнүн кыркуу үчүн колдонууга тыюу салынат.
- Топтомунга кирген насадкалары менен желе адаптерин гана пайдаланыңыз.
- Шайманды температурасы жогору же салыштырмалуу нымдуулугу 80% ашык болгон жерлерде колдонбоңуз.
- Шайманды имараттардын сыртында колдонууга тыюу салынат.
- Аккумулятору +5° C-тан +35° C-ка чейин температурасында кубаттандырыңыз.
- Насадкалары же миздери бузулган аспапты колдонууга тыюу салынат.

КӨҢҮЛ БУРУҢУЗ! Шайманды кургак бойдон сактаңыз. Шайманды сууга же башка суюктуктарга салууга тыюу салынат.

- Миздери таза болгонун жана аларда майлоочу майы бар болгонун ар дайым текшерип туруңуз.
- Шайманды ар колдонгондон кийин насадкалары менен миздер сапсалгысын щеткачанын жардамы менен тазалап туруңуз.
- Иштеп турган шайманды эч качан кароосуз таштабаңыз.
- Иштетүүнүн тыныгууларында жана шайманды колдонбосоңуз устараны өчүрүп туруңуз.
- Шайманды кубаттандыруу учурунда желе адаптердин корпусун тийүүгө балдарга уруксат бербениз.

- Шайманды оюнчук катары колдонгонго балдарга уруксат бербейиз.
- Бул шайман балдар колдонгону үчүн арналган эмес.
- Шайманды иштеткенде жана иштетүү циклдердин арасындагы тыныгууларында аны балдардын жана жөндөмдүүлүгү төмөн адамдардын колу жетпеген жерлерге салыңыз.
- Бул шайман дене күчү, сезими же акыл-эси жагынан жөндөмдүүлүгү төмөн (ошонун ичинде балдар да) адамдар же колдонуу боюнча тажрыйбасы же билими жок болгон адамдар, эгерде алардын коопсуздугуна жооптуу адам аларды көзөмөлдөп же инструкциялаган болбосо колдонуу үчүн ылайыкташтырылбаган.
- Балдардын коопсуздугу үчүн таңгак катары колдонгон полиэтилен баштыктарды кароосуз таштабаңыз.

Көңүл буруңуз! *Полиэтилен баштыктар же таңгак пленкасы менен ойногонго балдарга уруксат бербейиз. Тумчуктуруунун коркунучу бар!*

- Шайманды өз алдынча ондогонго тыюу салынат. Шайманды өз алдынча ажыратпай, ар кыл бузулуулар пайда болгон же шайман кулап түшкөн учурларда аны розеткадан суруп, кепилдик талонундагы же www.vitek.ru сайтындагы тизмесине кирген автордоштурулган (ыйгарым укуктуу) тейлөө борборуна кайрылыңыз.
- Бузулуулар пайда болгонго жол бербөө үчүн шайманды заводдук таңгагында транспорттоо зарыл.
- Шайманды балдар жана жөндөмдүүлүгү төмөн болгон адамдар жетпеген жеринде сактаңыз.

АСПАП ТУРАК ЖАЙЛАРДА ТУРМУШ-ТИРИЧИЛИК КОЛДОНУУГА ГАНА АРНАЛГАН, КОММЕРЦИЯЛЫК КОЛДОНУУГА, ӨНӨР ЖАЙ ЗОНАЛАРЫНДА ЖЕ ЖУМУШ ИМАРАТТАРДА КОЛДОНУУГА ТЫЮУ САЛЫНАТ.

БИРИНЧИ КОЛДОНУУНУН

АЛДЫНДА

Электр шайманы төмөнкү температурада ташылып же сакталган болсо, бөлмөнүн температурасында кеминде үч саат кармап туруп, анан иштетүү керек.

- Шайманды таңгактан чыгарып, шаймандын иштөөсүнө тоскоолдук кылган ар кандай чаптамаларды сыйрып алыңыз.
- Шаймандын бүтүн болгондугун текшерип, бузулуулар бар болсо аны колдонбонуз.
- Тармактык адаптерди саюудан мурун, анын иштөөчү чыңалуусу электр тармагынын чыңалуусуна дал келерин текшерип алыңыз.
- Түзмөк ылдамдыгы 50 Гц же 60 Гц болгон алмашма ток тармагында иштөөгө арналган, зарыл болгон ылдамдыгында иштегени үчүн эч кошумча жөндөөнүн зарылдыгы жок.
- Төмөндөгү сунуштоолорго ылайык аккумулятордук батареясын кубаттандырып миздердин сапалгысын майлап туруңуз.
- Чач кыркуучу аспап ички аккумулятор батареясынан же тармактык адаптерден иштейт.

Аккумулятордук батареяны кубаттоо

Толугу менен кубаттандырган аккумулятор батареянын кубаты 45 минутага жакын мөөнөттүн ичинде токтоосуз иштеткенге жетет.

- Өчүргүчтү (3) «OFF» абалына коюп, аспапты өчүрүңуз.
- Тармактык адаптердин боосунун штекерин (8) аспаптын корпусунун төмөнкү жагындагы уясына (1) киргизиңиз.
- Аспапты тегиз, туруктуу беттин үстүнө орнотуңуз.

- Тармактык адаптердин айрысын (8) электр розеткасына киргизиңиз ошондо кубаттандыруунун индикатору (2) кызыл түс болуп күйөт.
- Аккумулятор батареянын толугу кубаттандыруу мөөнөтү 8 саатты түзөт, аккумулятор толугу кубаттандырылганда кубаттандыруу индикатору (2) жашыл болуп күйөт.
- Тармактык адаптерди (8) электр розеткасынан чыгарыңыз жана адаптердин боосунун штекерин уядан (1) чыгарыңыз.

ЭСКЕРТҮҮ:

- *Тармактык адаптерди туташтырууда аракеттердин ырааттуулугун сактаңыз. Биринчи тармактык адаптердин боосунун штекерин уясына (1) туташтырыңыз, андан соң тармактык адаптердин айрысын (8) электр розеткасына туташтырыңыз.*
- Аккумуляторлорду +5° С-тан төмөн эмес жана +35° С-тан жогору эмес болгон температурасында кубаттандырыңыз.
- Аспапты бир айдын ичинде же андан көп колдонбосоңуз, аны колдонуунун алдында толугу менен кубаттандырып алыңыз.
- Электр тармагына кошулган түзмөктү кароосуз калтырбаңыз.

Миздер сапсалгысын майлоо

- Биринчи колдонуунун алдында миздер сапсалгысын (5) чечип, май (9) менен майлаңыз (топтомунга кирет).
- Универсалдык саптама (6 же 7) орнотулган болсо, кыркылуучу чачтын узундугунун жөндөгүчүн (4) саат жебесинин багытына каршы токтогонунга чейин бурап, универсалдык саптаманы (6 же 7) өйдө тартып чечиңиз.
 - Миздер сапсалгысын чечүү үчүн миздерин өзүңүзгө каратып аспапты

кармап, баш бармагыңыз менен миздер сапсалгысынын (5) өйдө жагын басыңыз (1-сүр.).

- Миздерге жана үстүнкү миздин арты жагына бир тамчыдан майлоочу майды (9) тамызыңыз (2-сүр.).
- Миздер сапсалгысын орнотуу үчүн биринчиден анын аспаы жагын орнотуу жайына коюп, андан соң миздер сапсалгысынын өйдө жагын акырындык менен бекилип чык эткиче басыңыз.
- Өчүргүчтүн (3) ортосундагы бекитмесин алдын ала басып, өчүргүчтү (3) «ON» абалына коюп, аспапты иштетиңиз. Сүрүлгөн жерлерге май текши жайылышы үчүн аспапты 30 секунддай иштетиңиз. Андан соң майдын ашыкча калдыктарын кургак кездеме же кагаз чачык менен алып салыңыз.

Эскертүү:

- Аспапты ар колдонуудан кийин миздерин майлап туруңуз.
- Аспаптын топтомунга кирген майды (9) гана колдонуңуз.
- Өсүмдүк майын же ичинде эриткичтери бар майды колдонбонуз. Эриткичтери бууланып жок болуп, калаан коюу май кыркуучу сапсалгылардын кыймылдоо ылдамдыгын азайтуу мүмкүн.

Универсалдык саптама (6 же 7)

Универсалдык саптаманынын (6 же 7) чачтын ар кыл узундугу үчүн 10 абалы бар. Бул кыркылган чачтын узундугунун жөндөгүчүндө (4) жайгашкан шкалада көрсөтүлгөн:

- универсалдык саптама (6) 1/2/3/4/5/6/7/8/9/10 мм узун чач үчүн.
- универсалдык саптама (7) 11/12/13/14/15/16/17/18/19/20 мм узун чач үчүн
- Универсалдык саптаманы (6 же 7) орнотуунун, чечүүнүн же алмашты-

КЫРГЫЗ

- рунун алдында өчүргүчтү (3) «OFF» абалына орнотуп шайманды өчүрүңүз.
- Универсалдык саптаманы (6 же 7) орнотуу үчүн, анын багыттоочуларын аспаптын корпусунун эки жагынан тең жайгашкан тиешелүү оюгуна коюңуз, жана саптаманы бекигиче ылдый түртүңүз.
 - Кыркылуучу чатчын узундугун тууралоо үчүн, жөндөгүчтү (4) сааттын жебеси боюнча/каршы шкалага ылайык кыркылуучу чатчын узундугуна буруңуз.

Эскертүү: Түзмөк иштеп турган учурда жөндөгүчтүн (4) жардамы менен кыркылуучу чатчын узундугун жөнгө салганга аракет кылбаңыз, анткени азыктануу өчүрүчүнүн (3) «ON» абалында жөндөгүч (4) тосмолонгон болот.

ЧАЧ КЫРКУУЧУ АСПАПТЫ КОЛДОНУУ

- Аккумулятордук батареянын иштөөсү үчүн, жогоруда айтылган сунуштоолорго ылайык толук кубаттандыруусун аткарыңыз.

Эскертүү: - аспап иштеп турганда, индикатор (3) жашыл болуп күйөт.

Чач кыруу

- Чач кургак жана таза болуу зарыл.
- Чачты кыркып баштагандын алдында өчүргүчтүн (3) ортосундагы бекитмесин алдын ала басып, азыктандыруунун өчүргүчүн (3) «ON» абалына коюп, аспыпты иштетиңиз.
- Түзмөк жаңылуусуз иштеп, ал эми миздерди жүрүүсү – салмактуу экенин текшеріңиз.
- Миздерде ашык май болгондо аны кургак чүпүрөк же кагаз сүлгү менен кетириңиз.
- Түзмөктү өчүрүңүз, ал үчүн азыктануу которгүчүн (3) «OFF» абалына коюп,

андан соң универсалдык (6 же 7) саптамасын орнотуңуз.

- Адамдын башы сиздин көзүңүздүн деңгээлинде болгондой отургузуп, ийиндерин сүлгү менен жабып, чачын тарак (11) менен тарап алыңыз.
- Өчүргүчтүн (3) ортосундагы бекитмесин алдын ала басып, азыктандыруунун өчүргүчүн (3) «ON» абалына коюп, аспыпты иштетиңиз.
- Түзмөк менен иштеп бүткөндөн кийин, азык өчүргүчүн (3) «OFF» абалына орнотуңуз.

Эскертүү:

- Ар дайым иштеп жатканда тыныгуу керек болсо аспапты өчүрүңүз.
- Саптаманы (6 же 7) чечүүнүн алдында аспапты өчүрүңүз.

Эскертүү:

- Бир өтүүдө бир аз көлөмдөгү чачты кыркыңыз, кошумча чачты кыскартууга кайра кайтып келүүгө болот.
- Суу чачка караганда кургак чачты кырксаңыз, жакшы натыйжаларды аласыз.
- Чачтын текши эмес кыркылган тутамдарын табуу үчүн чачты улам-улам тарак менен тарап туруңуз.
- Биринчи жолу кыркканда кыркуудан кийин узунураак чачты калтырсаңыз жакшы болот.
- Түзмөк менен иштегенди жакшылап өздөштүрүп алгандан кийин, чачты ар кандай ыкмага салып өз алдынча кыркып каласыз.

ЧАЧТАРАМДЫ ЖАСОО ЖӨНҮНДӨГҮ КОЛДОНМО

1-кадам

- Универсалдуу (6) саптамасын «3» же «6» абалына орнотуңуз. Өчүргүчтүн (3) ортосундагы бекитмесин алдын ала басып, азыктандыруунун өчүргүчүн (3)

«ОН» абалына коюп, аспыпты иштетиңиз. Аспапты миздерин өйдө каратып кармаңыз. Баштын төмөн жагынан чач кыркып баштаңыз. Аспапты өйдө тарапка жай жылдырып туруңуз. Баштын арты жагындагы жана кулактардын жанындагы болгон чачты кыркып алыңыз (3, 4, 5-сүр.).

2-кадам

Аспапты өчүрүңүз, саптаманы (6) «7»-«10» абалына орнотуңуз, аспапты иштетиңиз жана чачты төбөгө жакын кыркууну улантыңыз (6-сүр.).

3-кадам — чыкый жактагы чачты кыркуу

Аспапты өчүрүп, универсалдуу саптаманы «3» же «6» абалына орнотуп, чыкыйдагы чачты кыркыңыз. Андан соң аны «7»-«10» абалына орнотуп, чачты төбө тарабына кыркууну улантыңыз.

4-кадам — төбө жагындагы чачты кыркуу

Универсалдык саптамаларды (6 же 7) менен баштын төбөсүнөн чоку жагына чач өсүүнүн тарабына каршы чачты кыркыңыз.

- Чачты өскөн багытына каршы да, өскөн багыты боюнча да кырксаңыз болот, бирок өскөн багытына каршы кыркылган чач өскөн багыты боюнча кыркылган чачтан кыска болоорун эске тутуңуз.
- Универсалдык саптаманын (6) «3» же «6» абалына өтө кыска чачтарамга колдонуңуз. Чачты узунураак кылып калтыруу үчүн саптаманын (6) «7-ден 10-го чейин» абалдарын колдонуңуз.
- Универсалдык саптаманын (7) «11» – «20» абалдарын узун чач үчүн колдонуңуз.
- Чачты узунураак кылып кыркуу үчүн чач тутамдарын бармагыңыздын арасында кармап аспап менен кыркыңыз (7-сүр.).

- Таракты (11) колдонсоңуз болот: чачты өйдө көтөрүп, тарактын (11) үстүнөн аспап менен чачты кыркыңыз (8-сүр.).
- Кыркууну ар дайым баштын арты тарабынан баштап туруңуз.
- Тегиз эмес кыркылган чачты табуу үчүн аны тарак (11) менен тарап туруңуз.
- Чачты тегиздетүү үчүн кайчыны (12) колдонуңуз.

5-кадам — кыркууну бүтүрүү

Чач кыркууну бүтүргөндө универсалдык саптамасын (6 же 7) алып салыңыз, аспаптын миздерин чач жагына каратып, моюндагы жана чыкыйдагы чачты акырын тегиздетип алыңыз (9-сүр). Аспапты күч менен баспаңыз, ачык миздери териге тийгенде кесилүү же жаракат пайда болуу мүмкүн.

Конус түрүндөгү чачтарам

Универсалдык (6 же 7) саптамасын орнотуңуз жана керек болгон кыркылуучу чачтын узундугун тандаңыз. Чачты баштын арты жагынан төбөсү тарабына кыркып баштаңыз.

Чачты баштын бет жагынан төбө тарабына жана чет жагынан чачты өсүү багытына каршы кыркып алыңыз (10-сүр.). Төбөсү жалпак чачтарамды жасоо үчүн таракты (11) колдонуңуз: чачты өйдө көтөрүп, тарактын (11) үстүнөн кыркыңыз. Тегиз эмес кыркылган чачты табуу үчүн аны тарак (11) менен тарап туруңуз.

ТАЗАЛОО ЖАНА ТЕЙЛӨӨ

- Колдонуудан кийин аспапты өчүрүңүз.
- Аспаптын корпусун бир аз нымдуу жумушак чүпүрөк менен сүртүп, андан кийин кургатып сүртүңүз.
- Аспапты, миздер сапсалгысын жана тармактык адаптерди сууга же башка суюктуктарга салууга тыюу салынат.

КЫРГЫЗ

- Универсалдык саптамасын (6 же 7) чечиңиз. Кыл калем менен (10) саптаманын эки бетинен тең (ичик жана тышкы) чачтын калдыктарын алыңыз.
- Саптаманы суунун агымына жууп, андан соң кургатып сүртсөңүз болот.
- Миздер сапсалгысын (5) миз жагынан үстүңкү бөлүгүн басып чечиңиз. Кыл калем (10) менен миздер сапсалгысын (5) жана миздер сапсалгысынын (5) астындагы аспаптын ички көндөйүн тазалаңыз. Миздер сапсалгысын (5) сапсалгынын астыңкы бөлүгүн корпустун оюгуна коюп жана сапсалгынын үстүңкү бөлүгүн (5) басып ордуна орнотуңуз. Бекиткичтердин чык эткени миздер сапсалгысы (5) туура орнотулганын аныктайт.
- Чач кыркуу топтомун тазалоо үчүн эриткичтерди жана абразивдүү тазалоо каражаттарды колдонууга тыюу салынат.
- Ар бир колдонуудан кийин (9) миздерди май менен майлаңыз.

САКТОО

- Түзмөтү сактоого алып салуунун алдында аны тазалап, миздерин майлоочу май (9) менен майлап алыңыз.
- Шайманды балдар жана жөндөмдүүлүгү төмөн болгон адамдар колу жетпеген жерлерде сактаңыз.

ЖАБДЫКТЫН ЖЫЙЫНТЫГЫ

Чач кыркуучу аспап миздер сапсалгысы менен – 1 даана.
Универсалдык саптама – 2 даана.
Тармактык адаптер – 1 даана.
Майлоочу май – 1 даана.
Тазалоочу кыл калем – 1 даана.
Тарак – 1 даана.
Кайчы – 1 даана.
Колдонмо – 1 даана.

ТЕХНИКАЛЫК МҮНӨЗДӨМӨСҮ

Чач кыркуучу аспап

Ички аккумулятор батареясы:

2x1,2 В 600 мАч NiMH

Кубаттуулугу: 2,4 Вт

Тармактык адаптер

Азыктандыруу чыңалуусу:

220-240 В ~ 50/60Гц 50 мА

Чыгуучу чыңалуусу: 3,6 В  1000 мА



КӨҢҮЛ БУРУҢУЗ! Түзмөктү ванна бөлмөсүндө, душ, бассейн ж.у.с. жерлерде суунун жанында колдонбоңуз.

УТИЛИЗАЦИЯЛОО



Айлана чөйрөнү коргоо максатында шайман менен азыктандыруучу элементтердин (эгерде топтомго кирсе) кызмат мөөнөтү бүткөндөн кийин турмуш-тиричилик калдыктары менен бирге таштабаңыз, шайман менен азыктандыруучу элементти андан ары утилизациялоо үчүн адистештирилген пункттарга бериңиз. Шаймандарды утилизациялоодон пайда болгон калдыктарды милдеттүү түрдө чогултуп, андан соң белгиленген жолунда утилизациялоо зарыл. Бул шайманды утилизациялоо жөнүндө кошумча маалымат алуу үчүн жергиликтүү өкмөткө, турмуш-тиричилик калдыктарды утилизациялоо кызматына же бул шайманды алган дүкөнгө кайрылыңыз.

Өңдүрүүчү шаймандардын жалпы иштөө принциптерине таасир этпеген дизайн, конструкциясын жана техникалык мүнөздөмөлөрүн алдын ала эскертпей өзгөртүү укугун сактайт, ошол себептен колдонмо менен шаймандын маанилүү эмес айырмачылыктар болуу мүмкүн. Колдонуучу ушундай келишпегендиктерди тапса, ал жөнүндө info@vitek.ru электрондук почтасына жазып, шаймандын жаңырланган версиясын алса болот.

Шаймандын кызмат мөөнөтү – 3 жыл

Кепилдик

Кепилдик берүү шарттары тууралуу толук маалыматтар буюмду саткан сатуучудан алууга болот. Кепилдик шарттарына ылайык талап кылып сатылган товарга чек же дүмүрчөктү көрсөтүү керек.



GB

A production date of the item is indicated in the serial number on the technical data plate. A serial number is an eleven-unit number, with the first four figures indicating the production date. For example, serial number 0606xxxxxx means that the item was manufactured in June (the sixth month) 2006.

RUS

Дата производства изделия указана в серийном номере на табличке с техническими данными. Серийный номер представляет собой одиннадцатизначное число, первые четыре цифры которого обозначают дату производства. Например, серийный номер 0606xxxxxx означает, что изделие было произведено в июне (шестой месяц) 2006 года.

KZ

Бұйымның шығарылған мерзімі техникалық деректері бар кестедегі сериялық нөмірде көрсетілген. Сериялық нөмір он бір саннан тұрады, оның бірінші төрт саны шығару мерзімін білдіреді. Мысалы, сериялық нөмір 0606xxxxxx болса, бұл бұйым 2006 жылдың маусым айында (алтыншы ай) жасалғанын білдіреді.

UA

Дата виробництва виробу вказана в серійному номері на табличці з технічними даними. Серійний номер представляє собою одинадцятизначне число, перші чотири цифри якого означають дату виробництва. Наприклад, серійний номер 0606xxxxxx означає, що виріб був виготовлений в червні (шостий місяць) 2006 року.

KG

Буюм иштеп чыгарылган датасы сериялык номурунда техникалык маалыматтар жадыбалында көрсөтүлгөн. Сериялык номуру он бир орундуу сан болот, анын биринчи төрт саны өндүрүш датасын көрсөтөт. Мисалы, сериялык номуру 0606xxxxxx болгон буюм 2006 жылдын июниде (алтынчы айында) өндүрүлгөн.



ЗАПРЕЩЕНО УТИЛИЗИРОВАТЬ
С БЫТОВЫМ МУСОРОМ.
ОБРАТИТЕСЬ НА СООТВЕТСТВУЮЩИЙ
ПУНКТ ПЕРЕРАБОТКИ ЭЛЕКТРИЧЕСКОГО
И ЭЛЕКТРОННОГО ОБОРУДОВАНИЯ.