

СХЕМА СБОРКИ

ПОДСТАВКА ДЛЯ ОБУВИ «ГРАНАДА 23»

1 ДО УПОРА ВСТАВЬТЕ ЗАГЛУШКИ
В СТОЙКИ ИЗДЕЛИЯ

2 ПОЛОЖИТЕ СТОЙКУ НА ПОВЕРХНОСТЬ, СНАЧАЛА
ПРИКРУТИТЕ СИДЕНЬЕ ВИНТАМИ M5x20, А ПОТОМ ЗАКРЕПИТЕ
ПОЛКИ И УКОСИНУ ВИНТАМИ M5x25. НЕ ЗАТЯГИВАЯ ИХ.

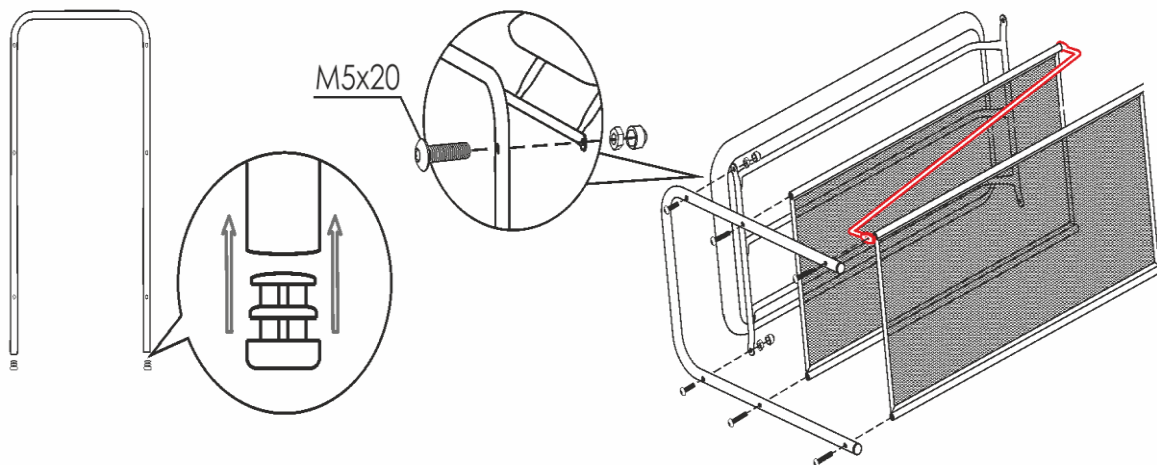





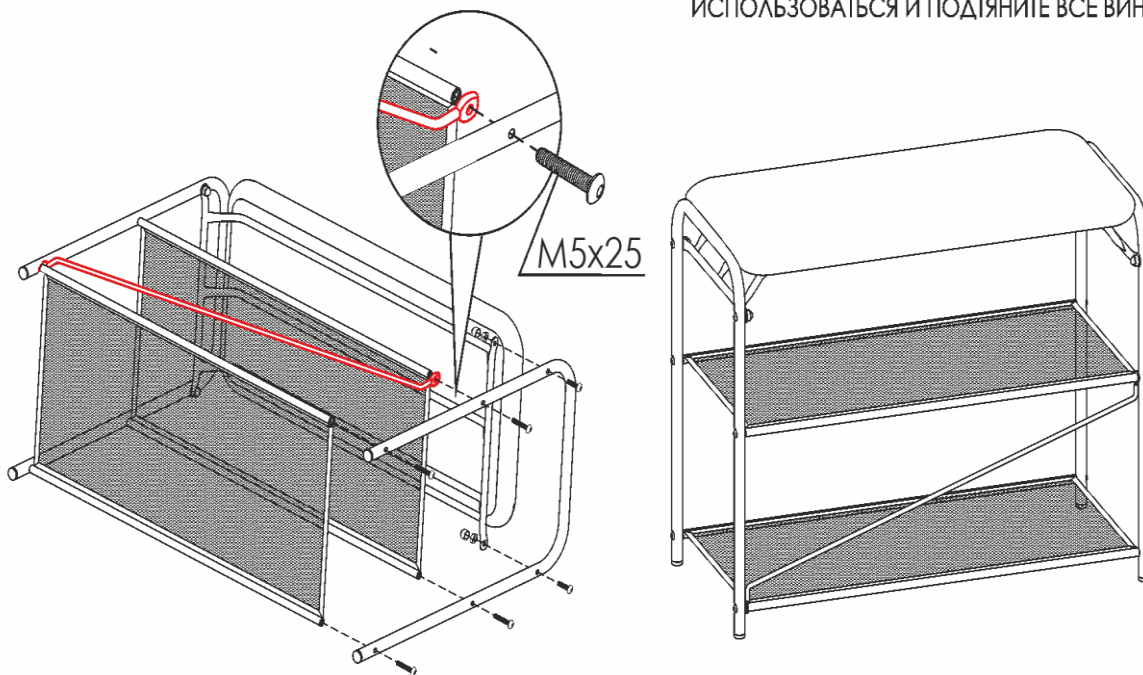







3 ПРИКРУТИТЕ ВТОРУЮ СТОЙКУ,
ТАК ЖЕ, КАК И ПЕРВУЮ.

4 ПОСЛЕ СБОРКИ ВЫРОВНЯЙТЕ ИЗДЕЛИЕ
НА ПОВЕРХНОСТИ, ГДЕ ОНО БУДЕТ
ИСПОЛЬЗОВАТЬСЯ И ПОДТЯНИТЕ ВСЕ ВИНТЫ.



КОМПЛЕКТ ПОСТАВКИ

											
СТОЙКА 2 шт.	ПОЛКА 2 шт.	ПОЛКА С СИДЕНЬЕМ 1 шт.	УКОСИНА 1 шт.	ВИНТ M5x25 8 шт.	ВИНТ M5x20 4 шт.	ГАЙКА M5 4 шт.	КОЛПАЧОК НА ГАЙКУ M5 4 шт.	КЛЮЧ ШЕСТИГРАННЫЙ 1 шт.	ЗАГЛУШКА ВНУТРЕННЯЯ 4 шт.	ГАЕЧНЫЙ КЛЮЧ 1 шт.	КРЮЧОК 1 шт.