

ПАЙДАЛАНУ БОЙЫНША БАСШЫЛЫҚ

Руководство по эксплуатации

СТАВР

Надёжен. Нацелен на результат.

ПЦБ-40/1800



Только для бытового использования
Тек тұрмыстық пайдалануға арналған

EAC

Пила цепная бензиновая

Бензинді шынжырлы ара

RUS

KAZ

www.stavr.pf

С ЭТОЙ МОДЕЛЬЮ ПОКУПАЮТ:



КЭ-800

КРАСКОПУЛЬТ ЭЛЕКТРИЧЕСКИЙ

Потребляемая мощность, Вт	800
Емкость для краски, мл	800
Длина шланга, м	1,5
Диаметр сопла, мм	2
Максимальная производительность, мл/мин	400
Максимальная вязкость используемой жидкости, DIN-S	130
Длина шнура питания, м	3



ТБ-1500

ТРИММЕР БЕНЗИНОВЫЙ

Тип двигателя	2-х тактный с воздушным охлаждением
Объем двигателя	42,7 м³
Мощность	1500 Вт (2 л.с.)
Число оборотов шпинделя на холостом ходу	7500 - 9500 об/мин
Тип штанги	не разборная
Тип запуска	ручной стартер
Рабочий инструмент	Леска 1,5 - 2,4 мм / Нож Ø255 мм 3Т, 4Т, 8Т
Максимальная ширина скашивания ножом/леской	255 / 380 мм
Масса	7,1 кг



МПБ-25/1470

МОТОПМПА БЕНЗИНОВАЯ

Тип двигателя	одноцилиндровый, 2-х тактный
Потребляемая мощность, Вт / л.с.	1470 / 2
Максимальная производительность, л/мин	167
Тип мотопомпы	центробежная, самовсасывающая для чистой воды
Объем двигателя, см³	40,2
Число оборотов двигателя на холостом ходу, об/мин	9000
Максимальная глубина всасывания, м	8
Максимальный напор, м	30
Диаметр входного патрубка, дюйм (мм)	1 (25)
Диаметр выходного патрубка, дюйм (мм)	1 (25)
Емкость топливного бака, л	0,9
Топливо	смесь бензин АИ-92 + масло 25:1
Масло	SAE 30 (класс ТВ, ТС по API)
Время непрерывной работы, мин	45
Охлаждение	воздушное
Система зажигания	ТСI
Система запуска	ручной стартер



НС-700/20

НАСОСНАЯ СТАНЦИЯ

Потребляемая мощность, Вт	700
Максимальная производительность, л/мин	50
Напор, м	35
Диапазон давления, атм	1,4 - 2,4
Максимальная глубина всасывания, м	8
Максимальный размер пропускаемых частиц, мм	5
Максимальная температура воды, °С	40
Объем мембранного бака, л	20
Диаметр входного / выходного патрубка, дюйм (мм)	1 (25) / 1 (25)
Класс защиты	IPX4
Материал корпуса	металл
Защита от перегрева	имеется
Длина шнура питания, м	1,2

Наша компания благодарит Вас за Ваш выбор и надеется, что настоящее изделие торговой марки «Ставр» будет полностью отвечать Вашим ожиданиям. Для того, чтобы Ваше изделие прослужило Вам долгое время, необходимо правильно его использовать, хранить и проводить техническое и сервисное обслуживание, в связи с чем настоятельно рекомендуем Вам перед использованием тщательно изучить информацию, изложенную в настоящем руководстве.

УВАЖАЕМЫЙ ПОКУПАТЕЛЬ!

При покупке изделия необходимо удостовериться в его работоспособности, отсутствии механических повреждений, проверить комплектацию и наличие штампа торгующей организации, даты продажи и подписи продавца с номером модели и серийным номером на гарантийном талоне, являющемся неотъемлемой частью настоящего руководства.

Біздің компания Сіздің таңдауыңыз үшін Сізге алғысын білдіреді және «Ставр» сауда таңбасындағы аталған бұйымның Сіздің қүтулеріңізге толықтай жауап беретін болады деп үміттенеміз. Сіздің бұйымыңыз Сізге ұзақ уақыт қызмет етуі үшін оны дұрыс қолдану, сақтау және техникалық және сервистік қызмет көрсетуді жүргізіп отыру қажет, осыған байланысты Сізге қолданудың алдында осы нұсқаулықта мазмұндалған ақпаратты мұқият оқып шығуды үзілді-кесілді ұсынамыз.

ҚҰРМЕТТІ САТЫП АЛУШЫ!

Бұйымды сатып алу кезінде оның жұмысқа қабілеттілігіне, механикалық бүлінулердің жоқтығына көз жеткізу, сонымен бірге жиынтықтылықты және осы нұсқаулықтың ажырамасы бөлігі болып табылатын кепілдік талонында үлгінің сериясы мен сериялық нөмірімен сатушы ұйым мәртабанының, сатылған күні мен сатушының қолтаңбасының болуын тексеріп алу қажет.

Содержание / Мазмұны

1 Общие указания	4
2 Технические требования	4
3 Комплектность	5
4 Требования безопасности	5
5 Функциональные элементы	11
6 Подготовка к работе	12
7 Порядок работы	15
8 Техническое обслуживание	19
9 Правила хранения	22
10 Срок службы	23
11 Возможные неисправности и методы их устранения	24
12 Гарантии изготовителя	25
13 Прочая информация	26
1 Жалпы нұсқаулар	27
2 Техникалық талаптар	27
3 Толықтылық	28
4 Қауіпсіздік талаптары	28
5 Атқарымдық элементтер	34
6 Жұмысқа дайындау	35
7 Жұмыс тәртібі	38
8 Техникалық қызмет көрсету	42
9 Сақтау шарттары	45
10 Қызметтік мерзімі	46
11 Ықтимал ақаулықтар және оларды жою тәсілдері	46
12 Дайындаушының кепілдіктері	46
13 Өзге ақпарат	49

1 ОБЩИЕ УКАЗАНИЯ

Пила цепная бензиновая ПЦБ-40/1800 (далее бензопила, пила, оборудование, изделие) с карбюраторным двухтактным двигателем внутреннего сгорания предназначена для распиливания древесины и деревосодержащих материалов, обрезки сучьев и заготовки дров. Изделие имеет бытовое назначение. Обращаем Ваше внимание на то, что данное изделие не предназначено для тяжелых промышленных работ. Использование изделия не по назначению является основанием для отказа в гарантийном ремонте.



Настоятельно рекомендуется ознакомиться со всеми пунктами настоящего руководства по эксплуатации перед использованием изделия во избежание возникновения опасных ситуаций.

EAC Данное изделие соответствует требованиям:

Технического регламента Таможенного союза ТР ТС 010/2011 «О безопасности машин и оборудования», утвержденный Решением Комиссии Таможенного союза от 18 октября 2011г. № 823; Технического регламента Таможенного союза ТР ТС 020/2011 «Электромагнитная совместимость технических средств», утвержденный Решением Комиссии Таможенного союза от 9 декабря 2011г. №879 Технического регламента Таможенного союза ТР ТС 037/2016 «Об ограничении применения опасных веществ в изделиях электротехники и радиоэлектроники», утвержденный Решением Совета Евразийской экономической комиссии от 18 октября 2016 г. №113.



Данное руководство по эксплуатации является неотъемлемой частью изделия. Храните руководство по эксплуатации в течение всего срока службы изделия.



При работе с изделием пользуйтесь средствами индивидуальной защиты (каска, защитные очки, наушники, перчатки, специальная обувь, соответствующая одежда). Носите прочную обувь на не скользящей подошве. Запрещается работать босиком или в обуви с открытым верхом.



Будьте предельно внимательны при заправке изделия топливом. Перед заправкой изделия топливом убедитесь, что вблизи отсутствуют какие-либо источники огня или искр. Не используйте изделие, если есть риск возгорания или взрыва, например, вблизи легковоспламеняющихся жидкостей и газов.



Осторожно! Горячая поверхность! Во избежание ожога, не прикасайтесь к раскаленной поверхности до ее остывания.



Осторожно! Опасность обратного удара! Соблюдайте меры предосторожности при работе с изделием.

Приобретенное вами изделие может иметь некоторые отличия от настоящего руководства, не влияющие на его эксплуатацию.

2 ТЕХНИЧЕСКИЕ ТРЕБОВАНИЯ

Таблица 1

Наименование параметра	Значение
Тип двигателя	2-х тактный с воздушным охлаждением
Объем двигателя	45 м ³
Мощность	1800 Вт (2,3 л.с.)
Свеча зажигания	L7T
Число оборотов двигателя	2800-3000 об/мин
Система зажигания	CDI

Тип запуска	ручной стартер
Топливо	смесь бензин АИ-92 + масло 25:1 (рекомендуемое масло 2T API TB, TC или TCS)
Смазка цепи	масло SAE 10W30 или SAE 10W20 (для эксплуатации при отрицательных температурах)
Объем топливного бака	0,55 л
Объем масляного бака	0,26 л
Расход топлива	0,853 л/ч
Длина шины	40 см (16")
Шаг звеньев цепи / толщина звеньев / количество	0,325" / 0,058" / 68
Скорость цепи	12 м/с
Время торможения цепи	< 0,09 с
Скорость срабатывания тормозного механизма	0,09 м/с
Праймер	имеется
Автоматическая смазка цепи	имеется
Габаритные размеры	78,5x24,5x28,5см
Масса	5,9 кг
Температура окружающей среды / влажность при эксплуатации	+ 1 °C ... + 40 °C / ≤ 80 %
Температура окружающей среды / влажность при хранении и транспортировке	0 °C ... + 50 °C / ≤ 80 %

Шумовибрационные параметры изделия
Таблица 2

Наименование параметра	Значение
Шум	LpA = 100 dB(A), KpA = 2,26 dB
	LwA = 112 dB(A), KwA = 2,26 dB
Вибрация	ah = 11 м/с ² , K = 1,5 м/с ²

3 КОМПЛЕКТНОСТЬ

Таблица 3

Наименование	Количество
Пила цепная бензиновая	1 шт.
Руководство по эксплуатации	1 шт.
Емкость для приготовления смеси	1 шт.
Зубчатый упор	1 шт.
Ключ шестигранный Г-образный	2 шт.
Ключ свечной	1 шт.
Напильник	1 шт.
Отвертка	1 шт.
Цепь	1 шт.
Шина	1 шт.
Защитный кожух шины	1 шт.
Сумка для инструмента	1 шт.

4 ТРЕБОВАНИЯ БЕЗОПАСНОСТИ

Безопасная и стабильная работа изделия гарантируется только при соблюдении следующих условий:

4.1 ОБЩИЕ МЕРЫ БЕЗОПАСНОСТИ

4.1.1 Не используйте изделие для любых иных целей, кроме указанных в данном руководстве по эксплуатации. Эксплуатация, обслуживание и хранение изделия должны осуществляться строго в соответствии с данным руководством по

эксплуатации.

4.1.2 Не разрешайте детям контактировать с изделием, даже если оно выключено и отключено от питающей электросети.

4.1.3 Не погружайте изделие или отдельные его части в воду или другие жидкости.

4.1.4 Не используйте изделие, если есть риск возгорания или взрыва, например, вблизи легковоспламеняющихся жидкостей и газов.

4.1.5 Не производите никаких работ с изделием, если Вы утратили концентрацию внимания, больны почувствовали недомогание, или находитесь под воздействием наркотических средств, алкоголя или медикаментов. Именно момент потери внимания при использовании изделия может привести к серьезным несчастным случаям и ранениям.

4.1.6 Переносите изделие, держа его только за рукоятку (или за основание), при этом запрещено удерживать палец на выключателе. Запрещено перемещать изделие, удерживая его за шнур питания.

4.1.7 Не переносите изделие во включенном состоянии или в случае подключения его к электросети.

4.1.8 Перед началом работы убедитесь в том, что параметры источника питания соответствуют требованиям, указанным на изделии и в настоящем руководстве эксплуатации.

4.1.9 Подключайте изделие к питающей электросети только после того, как Вы убедитесь, что выключатель работает исправно и находится в положении ОТКЛ.

4.1.10 При работе с изделием пользуйтесь средствами индивидуальной защиты. В случае необходимости воспользуйтесь респиратором, специальными перчатками, очками и наушниками.

4.1.11 При работе с изделием рекомендуется надевать подходящую одежду,

чтобы никакие части не контактировали с изделием и обрабатываемой заготовкой/материалом. Также убедитесь, что на Вас нет ничего, что могло бы помешать работе или вызвать нежелательные последствия.

4.1.12 Прежде чем нажать на выключатель, убедитесь, что рабочий инструмент (сверло, бита, пильное полотно, лопасть, отрезной диск, насадка и т.п.) правильно установлен и надежно зажат в патроне, обрабатываемая заготовка/материал достаточно устойчива или зафиксирована, а дополнительная съемная рукоятка (при наличии) установлена правильно.

4.1.13 При работе крепко удерживайте изделие.

4.1.14 Не используйте поврежденный или сильно изношенный рабочий инструмент (сверло, бита, пильное полотно, лопасть, отрезной диск, насадка и т.п.)

4.1.15 Запрещается устанавливать изделие стационарно (например, зажимать в тиски).

4.1.16 Не оставляйте включенное или подключенное к источнику питания изделие без внимания.

4.1.17 Ничего, кроме обрабатываемой заготовки/материала, не должно контактировать с вращающимися частями изделия.

4.1.18 Запрещено закрывать вентиляционные отверстия изделия чем-либо или ограничивать доступ воздуха.

4.1.19 Избегайте попадания шнура питания на обрабатываемую изделие заготовку/ материал или посторонние предметы, которые могут его повредить.

4.1.20 Держите шнур питания вдали от источника нагрева, масла и острых предметов.

4.1.21 Во время работы с изделием не прикасайтесь к заземленным предметам (например, трубопроводам, радиаторам отопления, газовым плитам, холодильнику).

4.1.22 При необходимости работы изде-

лием во влажной среде используйте источник питания, оборудованный устройством защитного отключения.

4.1.23 При отключении изделия от источника питания держитесь за штекер шнура питания.

4.1.24 Всегда отключайте изделие от источника питания, когда Вы его не используете, перед проведением технического или сервисного обслуживания, а также:

- в случае любых неполадок;
- перед установкой/сменой рабочего инструмента;
- перед чисткой;
- перед установкой/снятием дополнительной рукоятки (при наличии);
- после окончания работ.

4.1.25 Поддерживайте рукоятку изделия в сухом, чистом состоянии, без следов масла или смазки. Рукоятка, испачканная маслом или смазкой, становится скользкой и может привести к потере контроля.

4.1.26 Не пользуйтесь изделием после его падения или если на нем видны какие-либо следы повреждения, а также с поврежденным шнуром питания или штекером. Обратитесь в авторизованный сервисный центр для диагностики или ремонта изделия.

4.1.27 При повреждении шнура питания во избежание опасности его должен заменить изготовитель, его агент или аналогичное квалифицированное лицо.

Замена шнура питания осуществляется в авторизованном сервисном центре согласно действующему тарифу.

4.1.28 Работа и техобслуживание должны осуществляться регулярно и строго в соответствии с данным руководством. Во время технического обслуживания запрещено использовать чистящие средства, которые могут повредить изделие или шнур питания (бензин и прочие агрессивные вещества).

4.1.29 Неправильное обращение с изделием может привести к выходу его из

строя, причинению вреда пользователю или его имуществу.

ЗАПРЕЩЕНО пользоваться изделием в состоянии алкогольного или наркотического опьянения, а также в иных условиях, мешающих объективному восприятию действительности, и не следует доверять изделие людям в таком состоянии или в таких условиях!

ПРЕДОСТЕРЕЖЕНИЕ! Во избежание опасности, вызываемой случайным возвратом термовыключателя в исходное положение, изделие не должен питаться через внешнее устройство, такое как таймер, или не должен быть соединен с цепью, в которой происходит регулярное включение и выключение питания.

ВНИМАНИЕ! Данное руководство по эксплуатации не может предусмотреть все возможные нестандартные ситуации, которые могут возникнуть в процессе эксплуатации данного изделия. Пользователь должен самостоятельно соблюдать меры техники безопасности при работе с изделием!

4.2 МЕРЫ ПРЕДОСТОРОЖНОСТИ ПРИ РАБОТЕ С ПИЛОЙ ЦЕПНОЙ БЕНЗИНОВОЙ

4.2.1 Перед первым использованием изделия включите его без нагрузки и дайте поработать несколько минут. Если за это время Вы услышите посторонний шум, почувствуете повышенную вибрацию или сильный посторонний запах, выключите изделие и обратитесь в авторизованный сервисный центр для диагностики и ремонта изделия.

4.2.2 Изделие предназначено для эксплуатации с цепью пильной по дереву (см. Таблица 1).

4.2.3 **ЗАПРЕЩЕНО** устанавливать на изделие иные расходные материалы и рабочие инструменты, не предусмотрен-

ные конструкцией или не одобренные изготовителем, а также рабочие инструменты, параметры которых не соответствуют требованиям, указанным в Таблице 1 настоящего руководства.

4.2.4 Перед началом работы убедитесь, что направляющая шина и пильная цепь установлены правильно.

4.2.5 ЗАПРЕЩЕНО использовать сильно изношенную, поврежденную или вызывающую сильную вибрацию пильную цепь с видимыми механическими повреждениями (сколы, трещины, расслоения).

4.2.6 ЗАПРЕЩЕНО прикасаться к шине или цепи до момента остановки и полного остывания.

4.2.7 Во избежание перегрева изделия или рабочего инструмента следует делать перерывы в работе, достаточные для охлаждения.

4.2.8 ЗАПРЕЩЕНО обслуживать и эксплуатировать изделие в закрытом или плохо проветриваемом помещении.

4.2.9 ЗАПРЕЩЕНО работать в темное время суток или при плохом искусственном освещении.

4.2.10 ЗАПРЕЩЕНО использовать изделие на крутых склонах или в неустойчивом положении.

4.2.11 Перед началом работы проверьте, чтобы все гайки, винты и болты были надежно затянуты. Проверьте целостность всех узлов изделия, функционирование тормоза, креплений, выключателей, хода цепи и прочее.

4.2.12 Перед началом работы удалите все легковоспламеняющиеся материалы и вещества из рабочей зоны.

4.2.13 Убедитесь, что при запуске двигателя шина или пильная цепь не касаются поверхности.

4.2.14 При запуске двигателя сохраняйте устойчивое положение и размещайте изделие на твердой поверхности.

4.2.15 Во избежание каких-либо повреждений не эксплуатируйте изделие при

появлении дыма и искр, вибраций, наличии видимых повреждений основных рабочих узлов изделия и пр. В случае появления неполадок обратитесь в авторизованный сервисный центр.

4.2.16 Не накрывайте изделие и не ограничивайте движение воздушного потока на входе и выходе двигателя.

4.2.17 Во избежание ожогов, во время работы изделия не прикасайтесь к наружной поверхности двигателя и глушителя.

4.2.18 Не допускайте работу двигателя на больших оборотах без нагрузки.

4.2.19 Дайте остыть двигателю изделия перед тем, как поставить его в закрытое помещение.

4.2.20 Не работайте изделием в шортах, сандалиях или босиком.

4.2.21 Неправильная заточка цепи может привести к повышенной вибрации и перегреву шины, что увеличивает опасность получения травм при работе и выходу из строя основных узлов изделия. Замените непригодную пильную цепь на новую.

4.2.22 Храните топливо (смесь бензина с маслом) только в специальных канистрах, предназначенных для хранения химически активных веществ.

4.2.23 В случае каких-либо неудобств, возникающих при работе с пилой цепной бензиновой, не пытайтесь изменить ее конструкцию. Пользуйтесь только поставленными в комплекте деталями.

ЗАПРЕЩЕНО пользоваться изделием в состоянии алкогольного или наркотического опьянения, а также в иных условиях, мешающих объективному восприятию действительности, и не следует доверять изделие людям в таком состоянии или в таких условиях!

ВНИМАНИЕ! Данное руководство по эксплуатации не может предусмотреть все возможные нестандартные ситуации,

которые могут возникнуть в процессе эксплуатации данного изделия. Пользователь должен самостоятельно соблюдать меры техники безопасности при работе с изделием!

4.3 СВЕДЕНИЯ О КВАЛИФИКАЦИИ ПОЛЬЗОВАТЕЛЯ И ОБСЛУЖИВАЮЩЕГО ПЕРСОНАЛА

4.3.1 Для эксплуатации изделия пользователю не требуется какая-либо специальная квалификация.

4.3.2 К работе с данным изделием не допускаются лица, не изучившие настоящее руководство по эксплуатации, а также не достигшие 18 лет и не имеющие необходимые знания и навыки по использованию изделия.

4.3.3 Изделие должно использоваться, обслуживаться и ремонтироваться лицами, хорошо знающими характеристики, а также обученные правилам пользования и безопасности при работе с изделием.

4.3.4 Изделие не предназначено для использования лицами (включая детей) с пониженными физическими, сенсорными или умственными способностями или при отсутствии у них жизненного опыта или знаний, если они не находятся под присмотром или не проинструктированы об использовании изделия лицом, ответственным за их безопасность. Дети должны находиться под присмотром для недопущения игр с изделием. Не допускайте контакта животных с изделием. Не допускайте присутствия детей, животных или посторонних в рабочей зоне.

4.3.5 К работе допускаются лица в хорошей физической форме и уравновешенном душевном состоянии. Ошибки в оценках и действиях могут быть очень опасными и привести к травмам или летальному исходу.

4.3.6 К работе с изделием не допускаются больные лица, а также переутомлённые, находящиеся под действием любых веществ или медицинских препаратов.

ЗАПРЕЩЕНО пользоваться изделием в состоянии алкогольного или наркотического опьянения, а также в иных условиях, мешающих объективному восприятию действительности, и не следует доверять изделие людям в таком состоянии или в таких условиях!

4.4 КРИТЕРИИ ПРЕДЕЛЬНЫХ СОСТОЯНИЙ

4.4.1 Возникновение сильной вибрации, чуждой для данного изделия.

4.4.2 Возникновение посторонних звуков.

4.4.3 Повышение температуры корпуса или других частей изделия.

4.4.4 Необратимая деформация корпуса, исключая эксплуатацию изделия в нормальном режиме.

4.4.5 Механические повреждения корпуса, а также трещины и иные нарушения целостности изделия.

ВНИМАНИЕ! В силу технической сложности изделия, иные критерии предельных состояний не могут быть определены пользователем самостоятельно. В случае явной или предполагаемой неисправности изделия, во избежание получения травмы, следует незамедлительно выключить изделие, прекратить его эксплуатацию и обратиться в авторизованный сервисный центр для диагностики и ремонта изделия.

При получении травмы при работе с изделием нужно незамедлительно прекратить любые работы и обратиться за медицинской помощью к врачу или в ближайшее медицинское учреждение.

4.6 ДЕЙСТВИЯ ПЕРСОНАЛА В СЛУЧАЕ ИНЦИДЕНТА, КРИТИЧЕСКОГО ОТКАЗА ИЛИ АВАРИИ

При возникновении инцидента, аварии и чрезвычайной ситуации следует незамедлительно остановить работу с

изделием, обратиться за помощью и в авторизованной сервисный центр, действовать по указаниям сервиса, если таковые поступили, и не допускать нахождение людей в зоне аварии и изделия.

В случае возникновения происшествия убедитесь, что поблизости от места выполнения работ имеется аптечка первой помощи. Заменяйте все использованные компоненты аптечки.

Незамедлительно остановите работу с изделием и окажите первую помощь пострадавшему.

Обращаясь за помощью, сообщайте следующую информацию: место происшествия, описание происшествия, число пострадавших, тип травм и свое имя.

5 ФУНКЦИОНАЛЬНЫЕ ЭЛЕМЕНТЫ

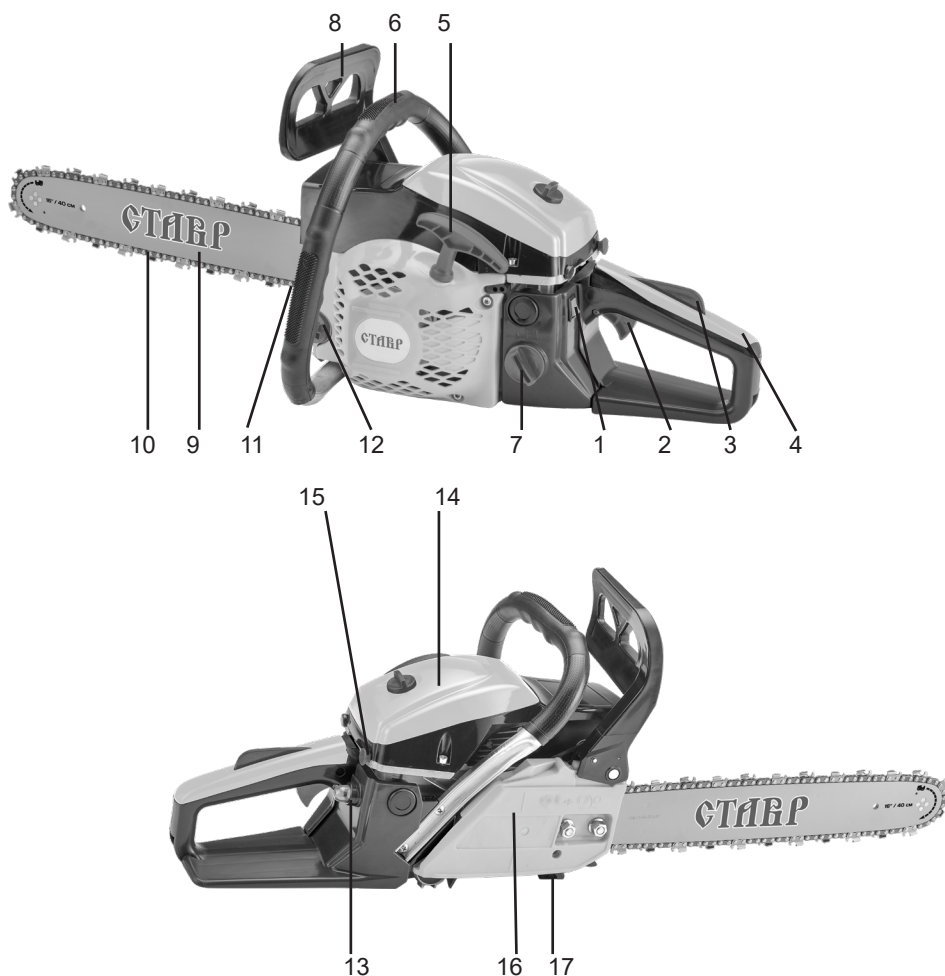

- | | |
|--|-------------------------------|
| 1. Выключатель зажигания | 11. Зубчатый упор |
| 2. Рычаг газа | 12. Крышка масляного бака |
| 3. Предохранитель от произвольного пуска | 13. Праймер |
| 4. Основная рукоятка | 14. Крышка воздушного фильтра |
| 5. Ручка стартера | 15. Дроссельная заслонка |
| 6. Дополнительная рукоятка | 16. Крышка натяжителя цепи |
| 7. Крышка топливного бака | 17. Цепеуловитель |
| 8. Рычаг тормоза цепи | |
| 9. Шина | |
| 10. Цепь пильная | |

6 ПОДГОТОВКА К РАБОТЕ

ВНИМАНИЕ! При подготовке к работе, а также перед регулировкой или выполнением любых операций по техническому обслуживанию, замене расходных материалов и рабочих инструментов убедитесь, что изделие выключено и достаточно охладилось.

6.1 УСТАНОВКА ШИНЫ И ЦЕПИ

6.1.1 При помощи соответствующего ключа против часовой стрелки открутите две гайки крепления кожуха (16) и снимите его.

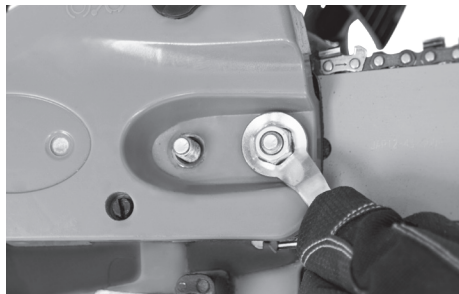

6.1.2 Расправьте цепь, чтобы не осталось изломов. Зубья должны быть обращены в сторону вращения цепи. Если они обращены в противоположную сторону, переверните цепь.

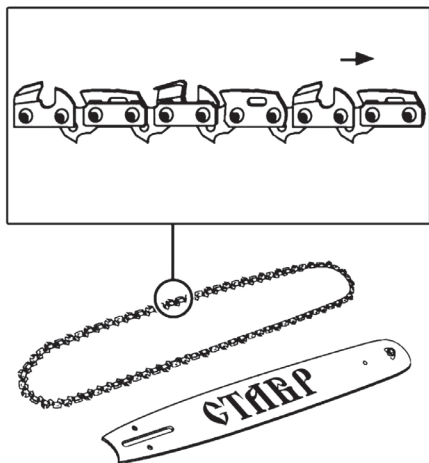

6.1.3 Поместите звенья цепного привода внутрь паза направляющей шины.

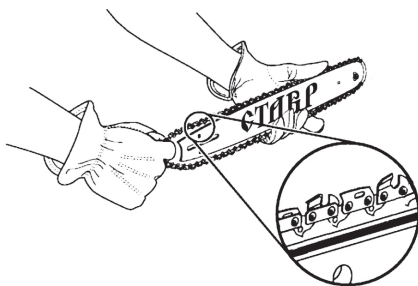

6.1.4 Удерживая цепь на шине, наденьте ее на цепное зубчатое колесо и установите направляющую шину на монтажной поверхности так, чтобы крепежные шпильки вошли в длинную прорезь шины.



ВНИМАНИЕ! Устанавливая шину на крепежные шпильки, следите за тем, чтобы натяжитель цепи вошел в соответствующее отверстие.

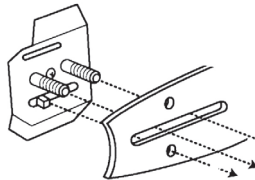

6.1.5 Установите кожух (16) и закрутите обе крепежные гайки по часовой стрелке, но не затягивайте их.

6.1.6 Убедитесь, что все приводные звенья пильной цепи легли в паз направляющей-

ющей шины. Далее смещая направляющую шину вперед или назад, установите требуемое натяжение цепи. Затяните крепежные гайки кожуха.

6.1.7 Для регулировки натяжения цепи при помощи ключа ослабьте крепежные винты кожуха (16) путем вращения против часовой стрелки. Далее смещая направляющую шину вперед или назад, установите требуемое натяжение цепи. Затяните крепежные гайки кожуха и убедитесь, что все приводные звенья пильной цепи легли в паз направляющей шины.

ПРИМЕЧАНИЕ: Правильно натянутая цепь не должна провисать снизу и иметь слишком сильное натяжение. Первое контролируется визуально, второе - протягиванием цепи по шине рукой. Последнюю операцию во избежание пореза необходимо проводить в рукавицах. Если цепь прилегает к нижней кромке шины, и при этом свободно протягивается рукой, значит ее натяжение соответствует норме.

Продвиньте цепь вдоль направляющей шины. Если цепь не вращается, значит натяжение слишком сильное. Если слишком слабое, цепь будет провисать снизу шины.

6.2 ЗАПРАВКА ТОПЛИВОМ

Данное изделие работает на смеси бензина и масла для двухтактных двигателей в пропорции бензин/масло 25 : 1. Для смешивания бензина с маслом используйте специальную мерную емкость из комплекта, с соответствующими делениями. Не смешивайте бензин с маслом непосредственно в топливном баке изделия.

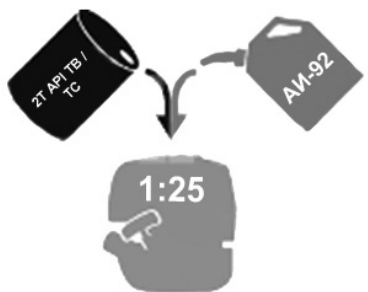

ВНИМАНИЕ! Несоблюдение указанной пропорции бензина и масла может привести к работе двигателя в условиях недостаточной смазки и повреждению поршневой группы (задиры поршня и цилиндра), а также к образованию нагара и повреждению двигателя при избыточном содержании масла в топливной смеси.

ВНИМАНИЕ! Храните топливо только в предназначенных для этого металлических емкостях с плотно закрывающейся крышкой в хорошо проветриваемом помещении.

Рекомендуется использовать автомобильный неэтилированный бензин AI-92 и масло для двухтактных двигателей класса ТВ/ТС по API.

ПРИМЕЧАНИЕ: машинное масло – это один из основных расходных материалов, который оказывает непосредственное влияние на работу и срок службы двигателя. Запрещено использовать масла для четырехтактных двигателей, т.к. они повредят двигатель.

ВНИМАНИЕ! Запрещено использовать этилированный бензин, т.к. он приводит к различным отложениям в цилиндре, на свечах зажигания и сокращает срок службы двигателя и выхлопной системы.

Во избежание повреждения двигателя не смешивайте масла различных марок

и свойств. Не заливайте полный бак бензина, так как топливо при нагреве расширяется и возможно его разбрызгивание. Избегайте попадания грязи или воды в топливный бак. Перед приготовлением топливной смеси учитывайте объем предстоящей работы. Полного бака хватает примерно на 30-40 минут непрерывной работы.

ВНИМАНИЕ! Топливная смесь не подлежит долгосрочному хранению (свыше 2-3 дней), т.к. с каждым днем снижаются ее рабочие свойства, что может привести к выходу из строя двигателя. Следует всегда использовать только чистую свежую топливную смесь для работы.

6.2.1 Используя специальную емкость, налейте в нее необходимый объем бензина и масла. Тщательно перемешайте. Топливную смесь следует готовить из расчета на одну заправку, не следует оставлять смесь в топливном баке изделия.

6.2.2 Расположите изделие горизонтально на сухой ровной твердой поверхности. Убедитесь в отсутствии источника огня или искр вблизи места заправки, а также, что двигатель выключен. Дайте двигателю остыть некоторое время.

6.2.3 Удалите весь мусор и грязь с топливного бака и крышки во избежание попадания его в двигатель. Плавно открутите крышку (7) топливного бака.



6.2.4 Залейте необходимый объем то-

пливной смеси в бак и плотно закрутите крышку. В случае разлитого топлива его следует немедленно удалить сухой тканью.

6.2.5 В случае продолжительного хранения (более 2-3 дней) изделия без запуска двигателя следует опустошить топливный бак и просушить его. Для этого открутите крышку (7) и удалите остатки смеси из топливного бака.

Время от времени в ходе работы при больших нагрузках вы можете слышать легкий звук «детонации» (металлический стук). Нет причин для беспокойства.

Если звук детонации происходит при стабильной скорости двигателя при нормальной нагрузке, поменяйте марку топлива. Если звук детонации остался, обратитесь в авторизованный сервисный центр.

ВНИМАНИЕ! Эксплуатация изделия при постоянном металлическом стуке или детонациях может вызвать повреждение двигателя.

6.3 СМАЗКА ЦЕПИ

ВНИМАНИЕ! Цепная пила поставляется с пустым масляным баком, поэтому перед первым запуском обязательно залейте масло в бак. Для смазки рекомендуем специальное масло для смазки цепей, обладающее средней вязкостью, например 10W30. Для работы в условиях низких температур используйте масло пониженной вязкости, например 10W20. Прежде чем использовать новую цепь, ее необходимо смазать. Перед тем как установить ее на пилу, выдержите ее в масле не менее часа.

6.3.1 Смазка цепи в процессе работы производится автоматически. Положите изделие на бок. Для заполнения масляного бака откройте крышку (12), при этом следите, чтобы в бак не попала грязь.

6.3.2 Заполните бак маслом. Удалите

остаток масла с горловины и из внутренней полости крышки.

6.3.3 Закройте плотно крышку. Во время работы периодически обращайтесь внимание на уровень масла.

ВНИМАНИЕ! Перед работой каждый раз проверяйте уровень масла и работу смазочной системы, включив пилу и подержав ее над светлой поверхностью не касаясь. Если на поверхности появляются следы масла, значит, система смазки работает нормально. В случае, если следов масла не обнаружено, необходимо прочистить выходное отверстие для масла в корпусе редуктора и соответствующее отверстие в шине.

При нехватке масла шина и цепь будут быстро изнашиваться. Недостаток масла вызовет перегрев шины и цепи.

ВНИМАНИЕ! Никогда не применяйте отработанное масло. Это приведет к повреждению масляного насоса, шины, цепи!

7 ПОРЯДОК РАБОТЫ

Изделие предназначено для эксплуатации в умеренном климате при температуре окружающей среды от +1°C до +35°C и относительной влажности воздуха не более 80%.

ВНИМАНИЕ! Запрещено эксплуатировать изделие без использования средств индивидуальной защиты.

ДРОССЕЛЬНАЯ ЗАСЛОНКА

В карбюраторных бензиновых двигателях дроссель (15) используется для обогащения топливной смеси бензином при холодном запуске. Вы можете управлять дроссельной заслонкой вручную, тем самым облегчая запуск и прогрев двигателя.

Перед запуском двигателя рекомендуется закрывать дроссельную заслонку (15) для уменьшения количества поступающего воздуха в карбюратор, а при прогреве двигателя постепенно открывать

для снижения расхода топлива.

ПРИМЕЧАНИЕ: Нет необходимости закрывать заслонку при запуске горячего двигателя. Также не рекомендуется все время работать изделием с полностью закрытой дроссельной заслонкой.

ПРАЙМЕР

Для улучшения запуска холодного двигателя необходимо обогатить топливную смесь бензином.

Для этого в конструкции изделия предусмотрен специальный насос для подкачки топлива – праймер (13).

Перед запуском холодного двигателя 2-3 раза нажмите на праймер для обогащения смеси. При этом сквозь колпачок должно просматриваться подкачиваемое топливо. Если топливо не заполнило колпачок, надавите на кнопку насоса еще несколько раз.

СТАРТЕР

Чтобы запустить двигатель, слегка потяните ручку стартера (5) на 5-10 см до его «зацепления», пока не почувствуете сопротивление. Далее быстро, но не резко, вытяните ручку стартера. При необходимости повторите процедуру. Не делайте резкий рывок ручкой до «зацепления» стартера. Это может вызвать его поломку.



ЗАПРЕЩЕНО запускать двигатель без предварительного вытягивания шнура

стартера до его «зацепления». Сильные рывки ненапрянутого шнура или вытягивание шнура до упора могут вызвать поломку механизма стартера и привести к повреждению двигателя.

ВНИМАНИЕ! Не отпускайте ручку стартера в выдернутом положении и не давайте рукоятке стартера отскакивать и ударяться о двигатель. Мягко верните ручку в первоначальное положение во избежание повреждения механизма стартера и двигателя.

ОБКАТКА ДВИГАТЕЛЯ

Первые 5 часов работы изделия являются временем, в течение которого происходит основная приработка деталей друг к другу. В этот период следует соблюдать следующие рекомендации:

1. Не перегружайте двигатель длительной непрерывной работой на оборотах выше средних.
2. Не обкатывайте двигатель на оборотах холостого хода и без нагрузки.
3. Не пилите плотную или мокрую древесину.

7.1 ЗАПУСК ДВИГАТЕЛЯ

7.1.1 Убедитесь, что топлива в баке и масла для смазки цепи достаточно для работы. Проверьте натяжение цепи и надежность крепления всех узлов. В случае необходимости регулировки натяжения цепи выполните действия, описанные в пункте 6.1.7 настоящего руководства по эксплуатации. Переместите рычаг тормоза цепи (8) в направлении конца шины.

7.1.2 При необходимости закройте дроссельную заслонку (15) и нажмите на праймер (13) 2-3 раза.

7.1.3 Включите зажигание, переведя выключатель (1) в положение «1».

7.1.4 При помощи стартера (5) запустите двигатель.

7.1.5 В случае если двигатель не запустился, переведите в среднее положение

дроссельную заслонку и повторно дерните рукоятку стартера 3-5 раза.

7.1.6 После запуска выждите некоторое время для прогрева двигателя.

7.1.7 На холостых оборотах пильная цепь не вращается. Цепь начинает вращаться с ростом числа оборотов двигателя.

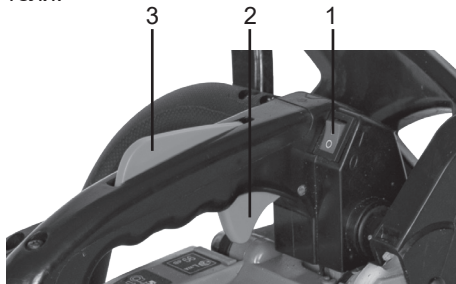

Для этого удерживая предохранитель (3), нажмите и удерживайте рычаг газа (2).

ВНИМАНИЕ! Незамедлительно выключите изделие при обнаружении посторонних звуков, вибраций, течей, дыма и других признаков некорректной работы.

ПРИМЕЧАНИЕ: Если карбюратор перелил топливо при запуске, то переведите рычаг управления дроссельной заслонкой в положение ОТКРЫТО, выжмите рычаг газа (2) и быстро вытяните шнур стартера. Двигатель должен запуститься с 3-8 раза.

7.2 ОСТАНОВКА ДВИГАТЕЛЯ

7.2.1 Отпустите рычаг газа (2). Выждите некоторое время, чтобы двигатель поработал на холостых оборотах.

ВНИМАНИЕ! Не глушите двигатель сразу после окончания работы, так как это может привести к резкому повышению температуры внутри двигателя и, как следствие, выходу его из строя.

7.2.2 Для остановки двигателя переведите выключатель (1) в положение «0».

Дождитесь полной остановки вращения цепи и работы двигателя.

7.2.3 Положите изделие на сухую твердую поверхность и дайте двигателю остыть некоторое время.

7.3 ЭКСПЛУАТАЦИЯ

ВНИМАНИЕ! При работе с изделием всегда пользуйтесь средствами индивидуальной защиты.

7.3.1 Заранее тщательно продумайте свою работу с бензопилой. Не начинайте пилить, пока у вас нет свободного пространства для работы и средств индивидуальной защиты.

7.3.2 Всегда правильно удерживайте пилу. Пальцы левой руки должны обхватывать дополнительную рукоятку (6), а большой палец находится под ней. Правая рука должна полностью обхватывать основную рукоятку (4), независимо от того, левша вы или правша. Левая рука должна быть прямой, а локоть зафиксирован. Независимо от способа распиливания никогда не меняйте местами правую и левую руки. Твердо стойте на обеих ногах, немного левее пилы, чтобы ваше тело не находилось на одной линии с работающей цепью.

7.3.3 После запуска двигателя перед началом работы выждите некоторое время для прогрева двигателя на холостых оборотах. Работа при непрогретом двигателе снижает срок его службы и ухудшает производительность.

7.3.4 ОПАСНОСТЬ ОБРАТНОГО УДАРА

Обратный удар - это быстрое движение пилы вверх и назад, которое происходит, когда работающая пила верхней четвертью концевой части направляющей шины касается такого объекта, как бревно или ветка.

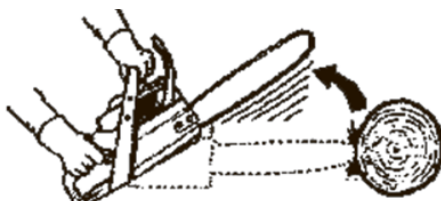

Обратный удар и втягивание при защемлении возникают, когда цепь внезапно останавливается, будучи зажатой, защемленной или в результате контакта с посторонним объектом внутри древесины. Такая внезапная остановка цепи приводит к возникновению реверсивной силы и заставляет бензиновую пилу двигаться в направлении, противоположном вращению цепи. Таким образом, обратный удар при защемлении отбрасывает пилу прямо назад на оператора, а втягивание, наоборот, оттягивает пилу от оператора. Каждая из этих реакций может привести к потере контроля над пилой и тяжелым травмам.

Во избежание подобных случаев, расчистите площадку для пиления, убрав все ненужные предметы из рабочей зоны.

ВНИМАНИЕ! Никогда не пилите несколько бревен или заготовок одновременно.

При извлечении шины из нижнего запила не поворачивайте пилу.

Будьте крайне осторожны, когда вставляете пилу в уже сделанный пропил.

Не пытайтесь пилить кончиком шины (ныряющее пиление) и следите за тем, чтобы движущаяся цепь никогда не контактировала с посторонними объектами концевой частью направляющей шины.

7.3.5 ПРИЕМЫ, ИСПОЛЬЗУЮЩИЕСЯ ПРИ РАСПИЛОВКЕ ЗАГОТОВОК

ВНИМАНИЕ! Если пила оказалась защемлена или застряла в пропилах, не пытайтесь вытащить ее. Вы можете потерять контроль над пилой, что приведет к трав-

мам и/или повреждениям самой пилы. Выключите пилу, вставьте пластиковый или деревянный клин в пропил и расширяйте его до тех пор, когда пилу уже можно будет легко извлечь. Снова включите пилу и осторожно введите ее в пропил. Не пытайтесь включать пилу, когда она защемлена или застряла в пропилах.

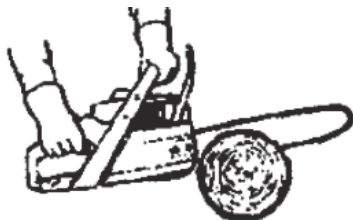

Включите пилу и используйте пластиковый или деревянный клин, чтобы расширить пропил



Пиление сверху

При пилении сверху (пилении тянущим ходом) вы начинаете пилить бревно с его верхней стороны, держа корпус пилы рядом с бревном. Распиливая таким образом бревно, слегка нажимайте на пилу сверху.

Распиловка без опоры

Производя пиление бревна сверху, остановитесь, пройдя 1/3 диаметра бревна. Переверните бревно и завершите пиление с противоположной стороны. Будьте особенно осторожны при пилении бревен, находящихся в состоянии напряжения, чтобы уберечь пилу от защемления. Делайте первый запил на напряженной стороне, чтобы ослабить напряжение бревна.

1-ый запил на напряженной стороне бревна

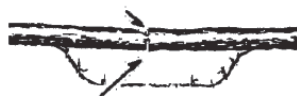

2-ой запил

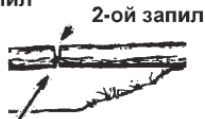

1-ый запил на напряженной стороне бревна

Использование стоящей опоры

2-ой запил

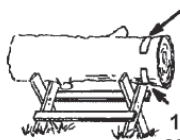

1-ый запил

1-ый запил



2-ой запил

Распиловка с использованием бревна или стоящей опоры

- Помните, что первый запил всегда следует делать на той стороне бревна, которая находится в состоянии напряжения.
- Первый запил должен иметь глубину 1/3 диаметра бревна.
- Завершите пиление, сделав второй запил с другой стороны.

7.3.6 ОБРЕЗКА И ПОДРЕЗКА СУЧЬЕВ

ВНИМАНИЕ! Никогда не залезайте на крону дерева для обрезания сучьев. Не стойте на лестницах, платформах, на бревне или в любом положении, в котором вы можете потерять равновесие или контроль над пилой.

ВНИМАНИЕ!

- Остерегайтесь отпружинивания. Будьте бдительны во время обрезания маленьких сучьев. Древесина может зажать цепь пилы и отпружинить на вас или вывести вас из равновесия.

- Будьте готовы к отдаче. Остерегайтесь изогнутых, а также напряженных веток. Постарайтесь, чтобы вас не ударило веткой или пилой, когда напряжение древесных волокон пропадет.

- Убирайте ветки с места работы, чтобы не споткнуться о них впоследствии.

- Всегда обрезайте ветви на уже спиленном дереве. Только в этом случае обрезка может быть сделана правильно и безопасно.

- Не спиливайте большие сучья на которых лежит поваленное дерево для того, чтобы при распиливании дерево не вращалось.

- Начните обрезать ветви и сучья у основания поваленного дерева и двигайтесь к верхушке. Маленькие сучки удаляйте одним распилом.

- Удаляйте большие опорные ветви с помощью двух пропилов на 1/3 и 2/3 глубины.

- Всегда пилите сверху, когда нужно обрезать маленькие, отдельно растущие сучья.

- Не подрезайте ветви, находящиеся выше ваших плеч. Для такой работы вызовите специалиста.

- Сделайте первый запил снизу на 1/3 толщины сучка. Второй запил сделайте через весь сучок. Затем сделайте третий запил, оставив 2-4 см выступ от ствола дерева.

7.3.7 По окончании работы отпустите рычаг газа и выждите некоторое время, пока двигатель работает на холостых оборотах. Заглушите двигатель и дайте ему остыть.

7.3.8 Выполните техническое обслуживание изделия.

ПРЕДУПРЕЖДЕНИЕ: Не пилите вблизи зданий или электрических проводов, если

вы не знаете направления падения дерева. Не работайте в темное время суток, когда вы уже не можете хорошо видеть, а также в плохую погоду, когда идет дождь, снег или при сильном ветре, поскольку в этом случае направление падения дерева непредсказуемо. Заранее тщательно продумайте весь процесс работы.

8 ТЕХНИЧЕСКОЕ ОБСЛУЖИВАНИЕ

ВНИМАНИЕ! Выхлопной газ содержит ядовитый оксид углерода (угарный газ). Выключите двигатель перед выполнением любых работ по техобслуживанию. Перед чисткой и обслуживанием обязательно необходимо выключить двигатель, дождаться полной остановки движения цепи и выждать некоторое время для охлаждения двигателя. Будьте осторожны, во время работы глушитель двигателя очень сильно разогревается.

8.1 После окончания работ необходимо провести очистку изделия от пыли и грязи. Особое внимание необходимо уделить вентиляционным отверстиям.

Для чистки корпуса не следует использовать чистящие средства, которые могут привести к образованию ржавчины на металлических частях изделия или повредить пластиковую поверхность. Протрите корпус изделия влажной мягкой тканью, после чего вытрите насухо.

8.2 Каждый раз после работы необходимо провести тщательную очистку корпуса, шины, кожуха и других узлов от остатков опилок, грязи, смазки, топлива и других инородных веществ.

8.3 Регулярно проверяйте надежность крепления всех винтов. При обнаружении ослабленного винта немедленно затяните его. В противном случае Вы подвергаете себя риску получения травмы.

8.4 Тщательно очищайте шину и цепь от стружки и остатков смазки. После снятие шины прочистите направляющий паз шины и отверстия для подачи смазки.

Для продления срока службы направляющей шины ее следует регулярно перемещать.

8.5 ОБСЛУЖИВАНИЕ ВЕДУЩЕЙ ЗВЕЗДЫ

8.5.1 Снимите кожух (16) и шину (9).

8.5.2 Внимательно осмотрите ведущую звезду пильной цепи на наличие трещин, сколов и сильного износа.

8.5.3 В случае обнаружения каких-либо повреждений или сильного износа направляющей звезды, следует обратиться в авторизованный сервисный центр для диагностики и ремонта. Никогда не используйте новую цепь на износившейся шине или износившуюся цепь на новой шине.

8.6 ОБСЛУЖИВАНИЕ ЦЕПИ

ВНИМАНИЕ! Регулярно проверяйте заточку пильной цепи. Это обеспечит стабильную производительность и безопасную работу.

8.6.1 Пильную цепь следует затачивать или заменять в следующих случаях:

- опилки становятся мелкими, как порошок;
- вам приходится сильнее давить на пилу;
- пропил не идет прямо;
- увеличилась вибрация;
- увеличилось потребление топлива.

8.6.2 Для заточки цепи используйте специальный круглый напильник соответствующего размера.

8.6.3 Разместите напильник в зубе цепи и правильно выдерживайте его положение так, как показано на рисунке. Движения напильником следует производить только в одном направлении **ВПЕРЕД!**

После того, как каждый зуб цепи наточен, проверьте по шаблону (в комплект поставки не входит) глубину зареза всех зубьев и, при необходимости, сточите лишнее напильником.

ВНИМАНИЕ! Убедитесь, что вы закрутили передние края зубьев цепи, чтобы избежать вероятности обратного удара или разрыва звеньев цепи. Убедитесь,

ТЕХНИЧЕСКОЕ ОБСЛУЖИВАНИЕ	ПЕРИОД ОБСЛУЖИВАНИЯ				
	Перед каждым запуском	Каждые 20 часов	Каждые 50 часов	Каждые 100 часов	Каждые 300 часов
Проверка тормоза цепи, предохранителя и выключателя, рукояток, шины и цепи, а также болтов, гаек и прочих соединений.	✓				
Проверка уровня топлива, масла для смазки цепи, воздуховода и глушителя.	✓				
Проверка (очистка) свечи зажигания и воздушного фильтра.		✓			
Проверка зазора между электродами / замена свечи зажигания.			✓		
Очистка нагара цилиндра и камеры сгорания *				✓	
Очистка и регулировка карбюратора *				✓	
Проверка и при необходимости замена шины. Заточка и при необходимости замена пильной цепи.			✓		
Комплексный технический осмотр и замена всех необходимых узлов и деталей *					✓

* **ВНИМАНИЕ!** Рекомендуется производить в авторизованном сервисном центре.

что у всех зубьев цепи одинаковая длина и одинаковый угол заточки.

8.7 ОБСЛУЖИВАНИЕ СВЕЧИ ЗАЖИГАНИЯ

Для обеспечения надлежащей работы двигателя свеча зажигания должна быть правильно установлена, иметь допустимый зазор между электродами и не содержать никаких отложений. Для корректной работы рекомендуется использовать свечи зажигания, приведенные в Таблице 1.

8.4.1 Заглушите двигатель и выждите достаточно времени для полного охлаждения двигателя.

8.4.2 Открутите фиксатор крышки (14). Далее отсоедините силовую кабель от свечи зажигания и удалите любую грязь вокруг.

8.4.3 При помощи свечного ключа против часовой стрелки выкрутите свечу зажигания.

8.4.4 Тщательно осмотрите свечу зажигания. В случае если свеча пригодна для повторного использования, тщательно очистите ее металлической щеткой.

ВНИМАНИЕ! В случае обнаружения трещин на изоляторе или металлических частях, а также при наличии каких-либо дефектов или повреждений, необходимо заменить свечу на новую.

8.4.5 Специальным щупом измерьте зазор между электродами.

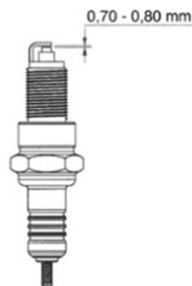

Зазор между электродами должен составлять 0,70-0,080 мм (0,028-0,031 дюйма). При необходимости отрегулируйте зазор. 8.4.6 Вручную закрутите свечу обратно до упора. Далее затяните при помощи ключа.

ПРИМЕЧАНИЕ: при установке новой свечи зажигания затягивать ключом следует на пол-оборота после завинчивания рукой. При повторной установке затягивать стоит на 1/8 – 1/4 оборота.

ВНИМАНИЕ! Свеча зажигания должна быть надежно затянута. Неправильно установленная свеча может слишком сильно нагреться и повредить двигатель. Никогда не используйте свечи зажигания с неподходящим диапазоном нагревания. Используйте только рекомендованные свечи или их аналоги.

8.8 ОБСЛУЖИВАНИЕ ВОЗДУШНОГО ФИЛЬТРА

Загрязненный воздухоочиститель будет преграждать поток воздуха к карбюратору, что значительно повлечет на работу двигателя. Для предотвращения неисправностей рекомендуется проводить регулярное обслуживание воздушного фильтра.

8.8.1 Дождитесь охлаждения двигателя и открутите фиксатор крышки (14).

8.8.2 Снимите крышку воздушного фильтра и извлеките фильтрующий элемент.

8.8.3 Промойте фильтрующий элемент и крышку в растворе бытового моющего средства и теплой воды. Затем тщательно промойте фильтрующий элемент в негорючем растворителе или растворителе с высокой температурой воспламенения.

ВНИМАНИЕ! Использование бензина или горючего растворителя для чистки фильтрующего элемента может вызвать пожар или взрыв. Используйте только мыльную воду или негорючий растворитель.

8.8.4 Окуните элемент в чистое машинное масло и выжмите излишек масла. Двигатель будет дымить при первом запуске, если в элементе останется слишком много масла.



8.8.5 В обратной последовательности установите фильтрующий элемент и крышку воздушного фильтра.

ВНИМАНИЕ! Никогда не эксплуатируйте изделие без воздухоочистителя. Это приведет к быстрому износу двигателя.

9 ПРАВИЛА ХРАНЕНИЯ

9.1.1 Хранить изделие необходимо при температуре окружающей среды от +5°C до +40°C и относительной влажности воздуха не более 80% в закрытом отапливаемом помещении, недоступном для детей и животных. В случае длительного хранения, следует использовать заводскую упаковку.

9.1.2 При транспортировании, погрузке, разгрузке и хранении изделия следует руководствоваться, помимо изложенных в руководстве по эксплуатации, следующими требованиями:

- запрещается подвергать изделие существенным механическим нагрузкам, которые могут привести к повреждению изделия и /или нарушению целостности его упаковки;

- необходимо избегать попадания на изделие или его упаковку воды, снега и прочих осадков, а также солнечного и иного излучения.

9.1.3 Срок хранения изделия составляет 20 лет при соблюдении условий, указанных в пунктах 9.1 и 9.2.

9.1.4 Во избежание повреждений перевозите изделие только в заводской упаковке. После транспортирования или хранения изделия при пониженной температуре необходимо выдержать его при комнатной температуре не менее двух часов.

9.1.5 Перед транспортированием или передачей на хранение при отрицательной температуре, бывшего в эксплуатации, изделия необходимо убедиться в том, что в изделии отсутствует вода. Все поверхности изделия должны быть сухими. Подробные требования к условиям транспортирования смотрите в ГОСТ 15150-69.

9.1.6 Оберегайте изделие от значительных перепадов температур и воздействия прямых солнечных лучей. Подробные требования к условиям хранения смотрите в ГОСТ 15150-69 (Условие 1).

9.1.7 Перед хранением каждый раз тщательно очищайте корпус садовой техники в соответствии с пунктами 8.1 – 8.4 настоящего руководства по эксплуатации.

9.1.8 Перед перемещением в закрытое помещение и хранением снимите высоковольтный провод со свечи зажигания и дайте двигателю остыть в течениинекоторого времени.

9.1.9 При хранении изделия до 2 месяцев необходимо слить весь бензин из топливного бака.

9.1.10 При хранении изделия до полугода необходимо слить топливо и масло из

баков.

9.2 ХРАНЕНИЕ ИЗДЕЛИЯ БОЛЕЕ ПОЛУГОДА

9.2.1 При хранении изделия больше полугода необходимо слить всю топливную смесь и просушить топливный бак.

9.2.2 Слейте отстойник и поплачковую камеру карбюратора.

9.2.3 Извлеките свечу зажигания.

9.2.4 Положите в цилиндр столовую ложку машинного масла и прокрутите двигатель несколько оборотов, чтобы распределить масло.

9.2.5 Установите обратно свечу зажигания.

9.2.6 Медленно потяните ручку стартера, пока не почувствуете сопротивление. В этот момент поршень поднимается вверх на такте сжатия, и оба клапана впускной и выпускной – закрыты. Хранение двигателя в таком положении поможет защитить его от внутренней коррозии.

9.3 Неправильная утилизация изделия наносит непоправимый вред окружающей среде. Не выбрасывайте неисправное изделие, а также отработанные элементы питания вместе с бытовыми отходами. Обратитесь для этих целей в специализированный пункт утилизации. Адреса пунктов приема бытовых изделий, оборудования и отработанных элементов питания на переработку Вы можете получить в муниципальных службах Вашего населенного пункта.

10 СРОК СЛУЖБЫ

Данное изделие при соблюдении всех требований, указанных в настоящем руководстве, должно прослужить не менее 3-х лет.

Изготовитель обращает внимание покупателей, что при эксплуатации изделия в рамках личных нужд и соблюдений правил пользования, приведенных в данном руководстве по эксплуатации, срок службы изделия может значительно

но превысить указанный в настоящем руководстве.

Изготовитель оставляет за собой право вносить в конструкцию и комплектацию изменения, не ухудшающие эксплуатационные качества изделия.

11 ВОЗМОЖНЫЕ НЕИСПРАВНОСТИ И МЕТОДЫ ИХ УСТРАНЕНИЯ

Если изделие вышло из строя, не следует пытаться отремонтировать его са-

мостоятельно. Настоятельно рекомендуется обратиться в авторизованный сервисный центр. Те неисправности, которые можно устранить самостоятельно, приведены в Таблице 4.

Таблица 4

НЕИСПРАВНОСТЬ	ПРИЧИНА	СПОСОБ УСТРАНЕНИЯ
Двигатель не запускается.	Отсутствует искра. Выключатель зажигания находится в положении «О». Неисправен выключатель.	Переведите выключатель зажигания в положение «I». Для ремонта или замены выключателя следует обратиться в авторизованный сервисный центр.
	Недостаточный объем смеси в топливном баке для запуска двигателя.	Залейте полный бак чистой свежей топливной смеси.
	Слишком много топлива. Карбюратор переливает топливо.	Полностью откройте дроссельную заслонку и выжмите рычаг газа. Повторите процесс запуска 7-10 раз.
	Отсутствует искра. Сильный нагар на свече зажигания, большой зазор между электродами или механическое повреждение свечи зажигания.	Выполните операции, описанные в пункте 8.4 настоящего руководства по эксплуатации.
Двигатель работает не стабильно, с перебоями или глохнет. Двигатель работает на высоких оборотах, но глохнет на холостых. Двигатель не набирает максимальные обороты или не развивает необходимую мощность.	Старая, грязная или неправильно приготовленная топливная смесь.	Полностью слейте смесь из топливного бака и просушите его. Залейте полный бак чистой свежей топливной смеси.
	Грязный воздушный фильтр.	Выполните операции, описанные в пункте 8.5 настоящего руководства по эксплуатации.
	Направляющая шина и пильная цепь заблокирована или сильно загрязнена.	Заглушите двигатель, снимите крышку цепного привода и выполните полную очистку направляющей звезды, шины, каналов подачи смазки и пильной цепи. Убедитесь в достаточном количестве масла для смазки цепи в баке. При необходимости замените направляющую шину и пильную цепь на новые.
	Карбюратор не отрегулирован.	Следует обратиться в авторизованный сервисный центр для диагностики и регулировки карбюратора.
Сильная вибрация изделия в процессе работы.	Пильная цепь затупилась, чрезмерный износ направляющей шины.	Выполните техническое обслуживание направляющей шины и пильной цепи. При необходимости замените на новые.
ВНИМАНИЕ! Во всех остальных случаях следует обратиться в авторизованный сервисный центр для диагностики и ремонта.		

12 ГАРАНТИИ ИЗГОТОВИТЕЛЯ

Обращаем Ваше внимание, что в течение гарантийного срока изделие будет принято на бесплатное сервисное обслуживание или ремонт при соблюдении следующих условий:

Гарантийные обязательства осуществляются при наличии правильно заполненного гарантийного талона с указанием в нем даты продажи, серийного номера, печати (штампа) торгующей организации, подписи продавца. При отсутствии у Вас правильно заполненного гарантийного талона мы будем вынуждены отклонить Ваши претензии по качеству данного изделия. Во избежание недоразумений убедительно просим Вас перед началом работы с изделием внимательно ознакомиться с руководством по эксплуатации.

Обращаем Ваше внимание на исключительно бытовое назначение изделия. Условия гарантии не предусматривают периодическое техническое обслуживание на дому у владельца. Правовой основой настоящих гарантийных условий является действующее законодательство Российской Федерации, в частности, последняя редакция Федерального закона «О защите прав потребителей» и Гражданский кодекс Российской Федерации. Гарантийный срок эксплуатации изделия составляет 36 месяцев. Этот срок исчисляется со дня продажи через розничную сеть.

Наши гарантийные обязательства распространяются только на неисправности, выявленные в течение гарантийного срока, и обусловленные производственными, технологическими и конструктивными дефектами, т. е. допущенными по вине компании-изготовителя.

12.1 Гарантийные обязательства не распространяются на:

12.1.1 Неисправности изделия, возникшие в результате:

- несоблюдения пользователем предписаний руководства по эксплуатации;
- механического повреждения, вызванного внешним или любым другим воздействием;
- применения изделия не по назначению;
- неблагоприятных атмосферных и внешних воздействий на изделие, таких как дождь, снег, повышенная влажность, нагрев, агрессивные среды, несоответствие параметров питающей электросети требованиям руководства по эксплуатации;
- использования принадлежностей, расходных материалов и запчастей, не предусмотренных технологической конструкцией данной модели, не рекомендованных или не одобренных производителем.

- попадания внутрь изделия инородных предметов или засорения вентиляционных отверстий большим количеством отходов, таких как пыль и т.п.

12.1.2 Изделия, подвергавшиеся вскрытию, ремонту или модификации неуполномоченными на то лицами.

12.1.3 Неисправности, возникшие вследствие ненадлежащего обращения или хранения изделия, такие как:

- Наличие ржавчины на металлических элементах изделия;
- Обрывы и надрезы шнура питания;
- Сколы, царапины, сильные потертости корпуса, пластиковых частей изделия и др.

12.1.4 Неисправности, возникшие в результате перегрузки изделия, повлекшей выход из строя электродвигателя или других узлов и деталей.

12.1.5 Изделия без читаемого серийного номера.

12.1.6 Расходные материалы, сменные детали, узлы, подлежащие периодической замене, а также аксессуары и комплектующие, поставляемые в комплекте с изделием.

12.1.7 К безусловным признакам пере-

грузки относятся:

- деформация или оплавление деталей и узлов изделия;
- разрушение/заклинивание поршневого кольца или наличие царапин и потертостей на внутренней поверхности цилиндра и поверхности поршня;
- разрушение или оплавление опорных подшипников шатуна и поршневого пальца;
- неисправности шестерен и подшипников редуктора;
- потемнение или обугливание изоляции проводов.

Обращаем Ваше внимание, что доставка изделия в сервисный центр и из него осуществляется конечным потребителем (владельцем) или за его счет.

Техническое освидетельствование изделия на предмет установления гарантийного случая производится только в авторизованном сервисном центре.

Срок службы изделия составляет 3 года.

ВНИМАНИЕ! При покупке изделия требуйте проверки комплектности и исправности, а также правильного заполнения гарантийного талона.

Список сервисных центров можно узнать у продавца или на сайте stavr.pф
www.stavr-tools.ru

13 ПРОЧАЯ ИНФОРМАЦИЯ

Импортер, уполномоченное изготовителем лицо: ООО «МЕГАПОЛИС».

Адрес: 432048, Российская Федерация, Ульяновская область, г.о. город Ульяновск, г. Ульяновск, ул.Локомотивная, зд.14А.

Изготовитель: ЮНКАН ЛАНКО ИМП АНТ ЭКСП КО., ЛТД.

Адрес: №2, Буилдинг 62, Ванграндиан, Цзяннань Ареа, Юнкан, Цзиньхуа, Чжэцзян, Китай.

Сделано в КНР.

Дата изготовления указана на серийном номере. В соответствии со стандартом изготовителя серийный номер содержит: номер заказа / месяц и год изготовления / порядковый номер изделия.

1 ЖАЛПЫ НҰСҚАУЛАР

Бензин тізбегі ПЦБ-40/1800 (бұдан әрі тізбекті аралау, аралау, жабдық, өнім) карбюраторлы екі жүрісті ішкі жану қозғалтқышы бар ағаш пен ағаштан жасалған материалдарды аралауға, бұтақтарды кесуге және отын жинауға арналған. Өнім тұрмыстық мақсатқа ие. Бұл өнім ауыр өнеркәсіптік жұмыстарға арналмағанын ескеріңіз. Өнімді басқа мақсаттарда пайдалану кепілдік жөндеуден бас тартуға негіз болып табылады.



Қауіпті жағдайларды болдырмау үшін өнімді қолданар алдында осы нұсқаулықтағы барлық тармақтарды оқып шығу ұсынылады.



Бұл өнім келесі талаптарға сәйкес келеді:

Кеден одағы Комиссиясының 2011 жылғы 18 қазандағы шешімімен бекітілген «Машиналар мен жабдықтардың қауіпсіздігі туралы» КО 010/2011 Кеден одағының техникалық регламенттері. №823; Еуразиялық экономикалық комиссия Кеңесінің 2016 жылғы 18 қазандағы №113 шешімімен бекітілген «Электр және электронды өнімдерде қауіпті заттарды пайдалануды шектеу туралы» Кеден одағының ТР КО 037/2016 техникалық регламенттері.



Бұл пайдалану нұсқаулығы өнімнің ажырамас бөлігі болып табылады. Осы нұсқаулықты өнімнің бүкіл өмірі бойы сақтаңыз.



Өніммен жұмыс жасағанда жеке қорғаныс құралдарын (шлем, көзілдірік, құлақшын, қолғап, арнайы аяқ киім, тиісті киім) пайдаланыңыз. Табаны тайып кетпейтін мықты аяқ киім киіңіз.



Жалаң аяқпен немесе ашық аяқ киіммен жұмыс жасамаңыз.



Өнімге жанармай құю кезінде өте сақ болыңыз. Жанармай құюдан бұрын жақын жерде тұтану көздерінің немесе ұшқынның жоқтығына көз жеткізіңіз. Өнімді өрт немесе жарылыс қаупі бар жерлерде, мысалы, жанғыш сұйықтықтар мен газдардың жанында пайдаланбаңыз.



Абайлаңыз! Ыстық бет! Күйіп қалмас үшін, ыстық жерді суығанша ұстамаңыз.



Мұқият! Кері қайтару қаупі! Өніммен жұмыс кезінде сақтық шараларын сақтаңыз.

Сіз сатып алған өнімде осы нұсқаулықтан оның жұмысына әсер етпейтін кейбір айырмашылықтар болуы мүмкін.

2 ТЕХНИКАЛЫҚ ТАЛАПТАР

1 кесте

Параметр атауы	Мағынасы
қозғалтқыш түрі	Ауамен салқындатылатын 2 соққы
Қозғалтқыш көлемі	45 м3
Қуат	1800 Вт (2,3 л.с.)
Шам	L7T
Қозғалтқыш жылдамдығы	2800-3000 об/мин
Жану жүйесі	CDI
Іске қосу түрі	қолмен стартер
Жанармай	қоспасы бензин АИ-92 + сары май 25:1 (ұсынылған май 2T API TB, TC или TCS)
Тізбекті майлау	май SAE 10W30 или SAE 10W20
Жанармай бағының көлемі	0,55 л

Май цистернасының көлемі	0,26 л
Отын шығыны	0,853 л/ч
Автобус ұзындығы	40 см (16")
Тізбек қадамы / тістің қалыңдығы / саны	0,325" / 0,058" / 68
Тізбек жылдамдығы	12 м/с
Тізбекті тежеу уақыты	< 0,09 с
< 0,12 с	0,1 м
Тежегішке жауап беру жылдамдығы	0,1 м
Праймер	Сонда бар
Автоматты тізбекті майлау	Сонда бар
өлшемдер	78,5x24,5x28,5см
Салмағы	5,9 кг
Қоршаған орта температурасы / жұмыс ылғалдылығы	+ 1 °С ... + 40 °С / ≤ 80 %
Сақтау мен тасымалдау кезінде қоршаған ортаның температурасы / ылғалдылығы	0 °С ... + 50 °С / ≤ 80 %

2 кесте

Өнімнің шу дірілінің параметрлері

Параметр атауы	Мағынасы
Шу	LpA = 100 dB(A), KpA = 2,26 dB
	LwA = 112 dB(A), KwA = 2,26 dB
Діріл	ah = 1,1 м/с ² , K = 1,5 м/с ²

3 ТОЛЫҚТЫЛЫҚ

3 кесте

Наименование	Количество
Бензин тізбегі	1 дана
Пайдаланушы нұсқаулығы	1 дана
Араластыру контейнері	1 дана
Тісті аялдама	1 дана
Алтылық кілт L-тәрізді	2 дана
Шам кілті	1 дана
Файл	1 дана
Бұрауыш	1 дана
Шынжыр	1 дана
Шин	1 дана
Шиналардың қорғаныш қақпағы	1 дана
Аспап корпусы	1 дана

4 ҚАУІПСІЗДІК ТАЛАПТАРЫ

Бұйымның қауіпсіз және тұрақты жұмысына келесі шарттарды сақтау кезінде ғана кепілдік беріледі:

4.1 ЖАЛПЫ ҚАУІПСІЗДІК ШАРАЛАРЫ

4.1.1 Өнімді осы пайдалану нұсқаулығында көрсетілгеннен басқа кез келген басқа мақсатта пайдаланбаңыз. Өнімді пайдалану, қызмет көрсету және сақтау осы пайдалану нұсқаулығына сәйкес қатаң түрде жүзеге асырылуы керек.

4.1.2 Балаларға өніммен байланысуға рұқсат бермеңіз, тіпті ол өшірулі және қуат көзінен ажыратылған болса да.

4.1.3 Өнімді немесе оның жеке бөліктерін суға немесе басқа сұйықтықтарға батырмаңыз.

4.1.4 Өрт немесе жарылыс қаупі бар болса, мысалы, жанғыш сұйықтықтар мен газдардың жанында өнімді пайдаланбаңыз.

4.1.5 Егер сіз зейініңізді жоғалтсаңыз, науқастар өзіңізді нашар сезінсе немесе есірткі, алкоголь немесе дәрі-дәрмектердің әсерінен болсаңыз,

өніммен ешқандай жұмыс жасамаңыз. Бұл өнімді пайдалану кезінде зейінді жоғалту сәті ауыр жазатайым оқиғалар мен жарақаттарға әкелуі мүмкін.

4.1.6 Өнімді тек тұтқадан (немесе негізден) ұстап, ауыстырып-қосқышта саусақты ұстауға тыйым салынады. Өнімді қуат сымынан ұстап жылжытуға тыйым салынады.

4.1.7 Өнімді қосулы күйде немесе оны электр желісіне қосқан жағдайда өткізбеңіз.

4.1.8 Жұмысты бастамас бұрын қуат көзінің параметрлері өнімде және осы пайдалану нұсқаулығында көрсетілген талаптарға сәйкес келетініне көз жеткізіңіз.

4.1.9 Ажыратқыштың дұрыс жұмыс істеп тұрғанына және ажыратылған күйде екеніне көз жеткізгеннен кейін ғана өнімді қуат көзіне қосыңыз.

4.1.10 Өніммен жұмыс істеу кезінде жеке қорғаныс құралдарын қолданыңыз. Қажет болса, респираторды, арнайы қолғапты, көзілдірікті және құлаққапты қолданыңыз.

4.1.11 Өніммен жұмыс істегенде, ешқандай бөліктер өніммен және өңделетін дайындамамен / материалмен байланысқа түспеуі үшін қолайлы киім кию ұсынылады. Сондай-ақ, сізде жұмысқа кедергі келтіретін ештеңе жоқ екеніне көз жеткізіңіз немесе қажетсіз салдарларды тудырады.

4.1.12 Коммутаторды баспас бұрын, жұмыс құралының (бұрғы, бит, аралау дискісі, қалақ, кесу дискісі, саптама және т.б.) дұрыс орнатылғанына және картриджге мықтап бекітілгеніне, өңделетін дайындама/материал жеткілікті тұрақты немесе бекітілген, ал қосымша алынбалы тұтқа (бар болса) дұрыс орнатылғанына көз жеткізіңіз.

4.1.13 Жұмыс кезінде өнімді мықтап ұстаңыз.

4.1.14 Зақымдалған немесе қатты тозған жұмыс құралын пайдаланбаңыз

(бұрғылау, бит, аралау дискісі, қалақ, кесу дискісі, саптама және т. б.)

4.1.15 Өнімді стационарлық түрде орнатуға тыйым салынады (мысалы, вице-қысқыш).

4.1.16 Қуат көзіне қосылған немесе қосылған өнімді назардан тыс қалдырмаңыз.

4.1.17 Өңделетін дайындамадан / материалдан басқа ештеңе бұйымның айналмалы бөліктерімен жанаспауы керек.

4.1.18 Өнімнің желдеткіш саңылауларын бір нәрсемен жабуға немесе ауаның кіруін шектеуге тыйым салынады.

4.1.19 Қуат сымын өніммен өңделетін дайындамаға/ материалға немесе оны зақымдауы мүмкін бөгде заттарға тигізбеңіз.

4.1.20 Қуат сымын жылу көзінен, майдан және өткір заттардан алыс ұстаңыз.

4.1.21 Өніммен жұмыс істеу кезінде жерге тұйықталған заттарға (мысалы, құбырлар, жылыту радиаторлары, газ плиталары, Тоңазытқыш) қол тигізбеңіз.

4.1.22 Өніммен ылғалды ортада жұмыс істеу қажет болса, қорғаныш ажырату құрылғысымен жабдықталған қуат көзін пайдаланыңыз.

4.1.23 Өнімді қуат көзінен ажыратқан кезде қуат сымының ашасын ұстаңыз.

4.1.24 Техникалық немесе сервистік қызмет көрсетуден бұрын, сондай-ақ өнімді пайдаланбаған кезде әрқашан қуат көзінен ажыратыңыз:

- кез келген ақаулар болған жағдайда;
- жұмыс құралын орнату/ауыстыру алдында;
- тазалау алдында;
- қосымша тұтқаны/ алу алдында (бар болса);
- жұмыс аяқталғаннан кейін.

4.1.25 Өнімнің тұтқасын май немесе май іздері жоқ құрғақ, таза күйде ұстаңыз. Маймен немесе маймен боялған тұтқа тайғақ болады

және бақылауды жоғалтуы мүмкін.

4.1.26 Өнімді құлағаннан кейін немесе оның зақымдану белгілері байқалса, сондай-ақ зақымдалған қуат сымы немесе штепсель арқылы пайдаланбаңыз. Өнімді диагностикалау немесе жөндеу үшін уәкілетті қызмет көрсету орталығына хабарласыңыз.

4.1.27 Қуат сымы зақымданған кезде қауіпті болдырмау үшін оны дайындаушы, оның агенті немесе ұқсас білікті тұлға ауыстыруы тиіс. Қуат сымын ауыстыру қолданыстағы тарифке сәйкес уәкілетті сервис орталығында жүзеге асырылады.

4.1.28 Жұмыс және техникалық қызмет көрсету осы Нұсқаулыққа сәйкес үнемі және қатаң түрде жүргізілуі керек. Техникалық қызмет көрсету кезінде өнімді немесе қуат сымын (бензин және басқа агрессивті заттар) зақымдауы мүмкін тазартқыш құралдарды қолдануға тыйым салынады.

4.1.29 Өніммен дұрыс жұмыс істемеу оның істен шығуына, зиян келтіруіне әкелуі мүмкін пайдаланушыға немесе оның мүлкіне.

БҰЙЫМДЫ алкогольдік немесе есірткілік мас күйінде, сондай-ақ шындықты объективті қабылдауға кедергі келтіретін өзге де жағдайларда пайдалануға тыйым салынады және бұйымды осындай күйдегі немесе осындай жағдайдағы адамдарға сенуге болмайды!

ЕСКЕРТУ! Термиялық қосқышты кездейсоқ бастапқы күйіне қайтару қаупін болдырмау үшін өнім таймер сияқты сыртқы құрылғы арқылы қуатталмауы керек немесе қуат үнемі қосылатын және өшірілетін тізбекке қосылмауы керек.

НАЗАР АУДАРЫҢЫЗ! Бұл пайдалану жөніндегі Нұсқаулық осы өнімді пайдалану процесінде туындауы мүмкін барлық

мүмкін емес жағдайларды қарастыра алмайды. Пайдаланушы өніммен жұмыс істеу кезінде қауіпсіздік шараларын өз бетінше сақтауы керек!

4.2 Бензин тізбегімен жұмыс жасаудың сақтық шаралары

4.2.1 Өнімді бірінші рет қолданар алдында оны жүктеместен қосыңыз және бірнеше минут жұмыс жасаңыз. Егер сіз осы уақыт ішінде бөгде шуды естісеңіз, дірілдің жоғарылауын немесе күшті бөгде иісті сезсеңіз, өнімді өшіріп, өнімді диагностикалау және жөндеу үшін уәкілетті қызмет көрсету орталығына хабарласыңыз.

4.2.2 Өнім ағаш аралау тізбегімен жұмыс істеуге арналған (1-кестені қараңыз).

4.2.3 Бұйымға конструкцияда көзделмеген немесе дайындаушы мақұлдамаған өзге де шығыс материалдары мен жұмыс құралдарын, сондай-ақ параметрлері осы Нұсқаулықтың 1-кестесінде көрсетілген талаптарға сәйкес келмейтін жұмыс құралдарын орнатуға тыйым салынады.

4.2.4 Жұмысты бастамас бұрын бағыттаушы шина мен аралау тізбегінің дұрыс орнатылғанына көз жеткізіңіз.

4.2.5 Көрінетін механикалық зақымданулары бар (чиптер, жарықтар, стратификациялар) қатты тозған, зақымдалған немесе қатты діріл тудыратын аралау тізбегін пайдалануға тыйым салынады.

4.2.6 Тоқтағанға дейін және толық салқындағанға дейін шинаны немесе тізбекті ұстауға тыйым салынады.

4.2.7 Өнімнің немесе жұмыс құралының қызып кетуіне жол бермеу үшін салқындату үшін жеткілікті жұмыс үзілістерін жасау керек.

4.2.8 Өнімді жабық немесе нашар желдетілетін бөлмеде ұстауға және пайдалануға тыйым салынады.

4.2.9 Қараңғыда немесе нашар жасанды жарықта жұмыс істеуге тыйым салынады.

4.2.10 Өнімді тік беткейлерде немесе тұрақсыз жағдайда пайдалануға тыйым салынады.

4.2.11 Жұмысты бастамас бұрын барлық гайкалардың, бұрандалардың және болттардың мықтап бекітілгенін тексеріңіз. Өнімнің барлық түйіндерінің тұтастығын, Тежегіштің, бекітпелердің, ажыратқыштардың, тізбектің жүруін және т.б. тексеріңіз.

4.2.12 Жұмысты бастамас бұрын жұмыс аймағынан барлық жанғыш материалдар мен заттарды алып тастаңыз.

4.2.13 Қозғалтқышты іске қосқан кезде Шина немесе аралау тізбегі бетіне тиіп кетпейтініне көз жеткізіңіз.

4.2.14 Қозғалтқышты іске қосқан кезде тұрақты күйде болыңыз және өнімді қатты бетке қойыңыз.

4.2.15 Кез-келген зақымдануды болдырмау үшін түтін мен Ұшқын, діріл, өнімнің негізгі жұмыс түйіндерінің көрінетін зақымдануы және т.б. болған кезде өнімді пайдаланбаңыз.

4.2.16 Өнімді жаппаңыз және қозғалтқыштың кірісі мен шығысындағы ауа ағынының қозғалысын шектемеңіз.

4.2.17 Күйіп қалмас үшін, өнім жұмыс істеп тұрған кезде қозғалтқыштың және сөндіргіштің сыртқы бетіне тигізбеңіз.

4.2.18 Қозғалтқыштың жүктемесіз үлкен айналымда жұмыс істеуіне жол бермеңіз.

4.2.19 Өнімді үй-жайға қоймас бұрын оның қозғалтқышын суытыңыз.

4.2.20 Шорт, сандал немесе жалаң аяқ киіммен жұмыс жасамаңыз.

4.2.21 Тізбектің дұрыс қайралмауы дірілдің жоғарылауына және шинаның қызып кетуіне әкелуі мүмкін, бұл өнімнің негізгі түйіндерінің жұмысы мен істен шығуы кезінде жарақат алу қаупін арттырады. Жарамсыз аралау тізбегін жаңасына ауыстырыңыз.

4.2.22 Отынды (бензин мен май қоспасы) тек химиялық заттарды сақтауға арналған арнайы канистрлерде сақтаңыз.

4.2.23 Шынжырлы бензинді арамен жұмыс істеу кезінде қандай да бір қолайсыздықтар туындаған жағдайда, оның құрылымын өзгертуге тырыспаңыз. Тек жиынтықта берілген бөлшектерді қолданыңыз.

БҰЙЫМДЫ алкогольдік немесе есірткілік мас күйінде, сондай-ақ шындықты объективті қабылдауға кедергі келтіретін өзге де жағдайларда пайдалануға тыйым салынады және бұйымды осындай күйдегі немесе осындай жағдайдағы адамдарға сенуге болмайды!

НАЗАР АУДАРЫҢЫЗ! Бұл пайдалану жөніндегі Нұсқаулық осы өнімді пайдалану процесінде туындауы мүмкін барлық мүмкін емес жағдайларды қарастыра алмайды. Пайдаланушы өніммен жұмыс істеу кезінде қауіпсіздік шараларын өз бетінше сақтауы керек!

4.3 ПАЙДАЛАНУШЫ МЕН ҚЫЗМЕТ КӨРСЕТУШІ ПЕРСОНАЛДЫҢ БІЛІКТІЛІГІ ТУРАЛЫ МӘЛІМЕТТЕР

4.3.1 Өнімді пайдалану үшін пайдаланушыға арнайы біліктілік қажет емес.

4.3.2 осы бұйыммен жұмыс істеуге осы пайдалану жөніндегі нұсқаулықты зерделемеген, сондай-ақ 18 жасқа толмаған және бұйымды пайдалану бойынша қажетті білімі мен дағдылары жоқ адамдар жіберілмейді.

4.3.3 Өнімді өніммен жұмыс істеу кезінде пайдалану және қауіпсіздік ережелерін жақсы білетін адамдар пайдалануы, қызмет көрсетуі және жөндеуі керек.

4.3.4 Бұйым физикалық, сенсорлық немесе ақыл-ой қабілеттері төмен адамдардың (балаларды қоса алғанда) немесе оларда өмірлік тәжірибесі немесе білімі болмаған кезде, егер олар бақылауда болмаса немесе олардың қауіпсіздігіне жауапты адамның бұйымды

пайдалануы туралы нұсқау берілмесе, пайдалануға арналмаған. Өніммен ойын ойнауға жол бермеу үшін балалар бақылауда болуы керек. Жануарлардың өніммен жанасуына жол бермеңіз. Жұмыс аймағында балалардың, жануарлардың немесе бөгде адамдардың болуына жол бермеңіз.

4.3.5 Жұмысқа дене бітімі жақсы және ақыл-ойы теңдестірілген адамдар жіберіледі. Бағалау мен әрекеттердегі қателіктер өте қауіпті болуы мүмкін және жарақатқа немесе өлімге әкелуі мүмкін.

4.3.6 Бұйыммен жұмыс істеуге ауру адамдар, сондай-ақ кез келген заттардың немесе медициналық препараттардың әсеріндегі шамадан тыс жұмыс істегендер жіберілмейді.

БҰЙЫМДЫ алкогольдік немесе есірткілік мас күйінде, сондай-ақ шындықты объективті қабылдауға кедергі келтіретін өзге де жағдайларда пайдалануға тыйым салынады және бұйымды осындай күйдегі немесе осындай жағдайдағы адамдарға сенуге болмайды!

4.4 ШЕКТІ КҮЙЛЕРДІҢ КРИТЕРИЙЛЕРІ

4.4.1 Осы өнімге жат күшті дірілдің пайда болуы.

4.4.2 Сыртқы дыбыстардың пайда болуы.

4.4.3 Корпустың немесе бұйымның басқа бөліктерінің температурасын көтеру.

4.4.4 Қалыпты режимде өнімді пайдалануды болдырмайтын корпустың қайтымсыз деформациясы.

4.4.5 Корпустың механикалық зақымдануы, сондай-ақ жарықтар және бұйымның тұтастығының өзге де бұзылулары.

НАЗАР АУДАРЫҢЫЗ! Бұйымның техникалық күрделілігіне байланысты шекті күйлердің өзге де өлшемшарттарын пайдаланушы дер-

бес айқындай алмайды. Бұйымның анық немесе болжамды ақауы болған жағдайда, жарақат алуды болдырмау үшін бұйымды дереу өшіріп, оны пайдалануды тоқтатып, бұйымды диагностикалау және жөндеу үшін уәкілетті сервис орталығына жүгіну керек.

Өніммен жұмыс істеу кезінде жарақат алған кезде кез-келген жұмысты дереу тоқтатып, дәрігерге немесе жақын жердегі медициналық мекемеге медициналық көмекке жүгіну керек.

4.5 СЫНИ СӘТСІЗДІКТЕР ТІЗІМІ

4.5.1 Корпустың зақымдануы / деформациясы анықталған кезде қолдануға болмайды;

4.5.2 Тұтқаның зақымдануы / деформациясы анықталған кезде қолдануға болмайды;

4.5.3 Өнімнің корпусынан түтін / жану иісі пайда болған кезде тікелей қолдануға болмайды;

4.5.4 Ажыратқыштардың кем дегенде біреуімен үзілістер анықталған кезде қолдануға болмайды;

4.5.5 Қозғалтқышта бөгде дыбыстар немесе қатты діріл пайда болған кезде қолдануға болмайды;

4.5.6 Корпусқа су кірген кезде қолдануға болмайды.

4.6 ОҚИҒА, СЫНИ БАС ТАРТУ НЕМЕСЕ АПАТ БОЛҒАН ЖАҒДАЙДА ПЕРСОНАЛДЫҢ ІС-ӘРЕКЕТТЕРІ

Инцидент, авария және төтенше жағдай туындаған кезде бұйыммен жұмысты дереу тоқтатып, көмек сұрап және уәкілетті сервис орталығына жүгіну, егер олар келіп түскен болса, Сервистің нұсқаулары бойынша әрекет ету және адамдардың авария аймағында және бұйымда болуына жол бермеу керек. Егер оқиға орын алса, жұмыс орнына жақын жерде алғашқы медициналық көмек қобдишасы бар

екеніне көз жеткізіңіз. Алғашқы көмек жинағының барлық қолданылған компоненттерін ауыстырыңыз. Өніммен жұмысты дереу тоқтатып, Жәбірленушіге алғашқы көмек көрсетіңіз. Көмек сұраған кезде келесі ақпаратты хабарлаңыз: оқиға орны, оқиғаның сипаттамасы, зардап шеккендердің саны, жарақат түрі және аты-жөні.

5 АТҚАРЫМДЫҚ ЭЛЕМЕНТТЕР

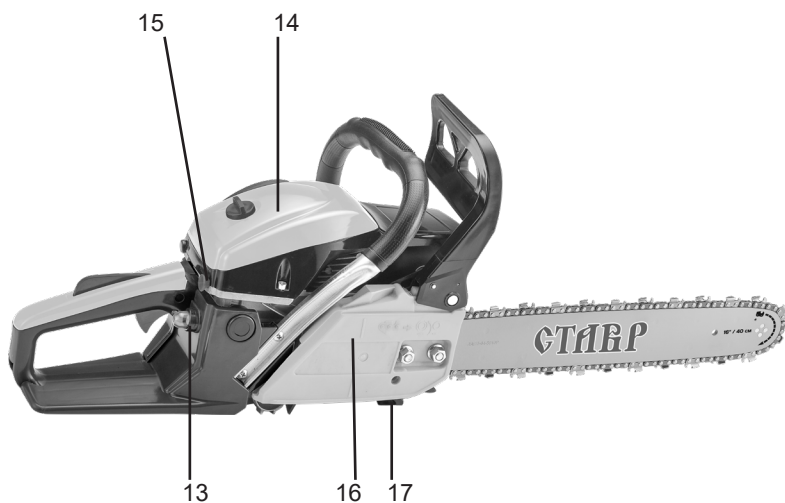
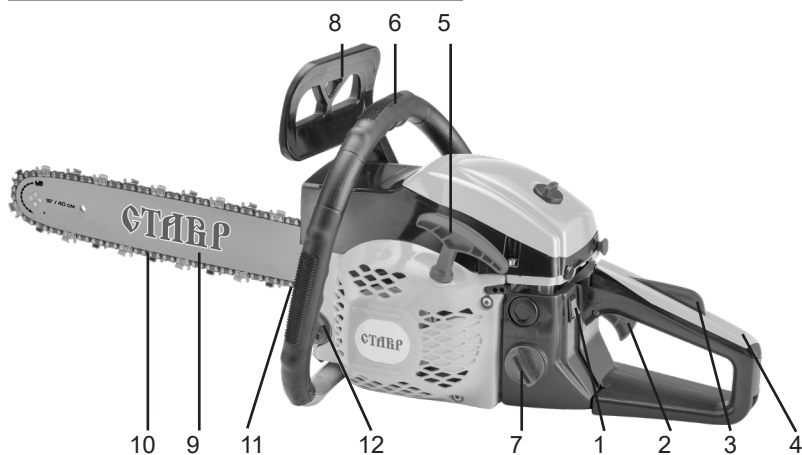

- | | |
|---|-------------------------------|
| 1. Тұтану қосқышы | 11. Тісті тоқтау |
| 2. Дроссель тұтқасы | 12. Май цистернасының қақпағы |
| 3. Ерікті түрде іске қосылатын сақтандырғыш | 13. Праймер |
| 4. Негізгі тұтқа | 14. Ауа сүзгісінің қақпағы |
| 5. Стартердің тұтқасы | 15. Дроссельді клапан |
| 6. Қосымша тұтқа | 16. Шынжыр кергіш қақпағы |
| 7. Жанармай бағының қақпағы | 17. Шынжыр ұстағыш |
| 8. Шынжырлы тежегіш тұтқасы | |
| 9. Автобус | |
| 10. Аралау тізбегі | |

6 ЖҰМЫСҚА ДАЙЫНДАУ

НАЗАР АУДАРЫҢЫЗ! Жұмысқа дайындалу кезінде, түзетулер енгізуден немесе кез келген техникалық қызмет көрсетуден бұрын, шығын материалдары мен құралдарды ауыстыру алдында, өнімнің өшірілгеніне және жеткілікті салқындатылғанына көз жеткізіңіз.

6.1 БАСҚА ЖӘНЕ ТІЗІК ОРНАТУ

6.1.1 Тиісті кілтті сағат тіліне қарсы бұрап, корпусы (16) бекітетін екі гайканы бұрап шығарыңыз.

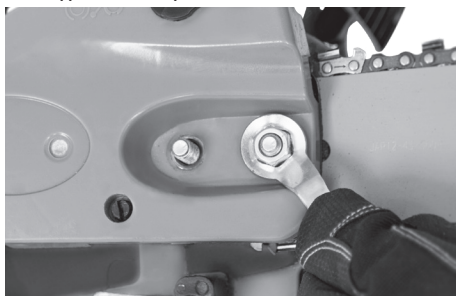

6.1.2 Тізбекті бұрылыстар болмайтындай етіп жайыңыз. Тістер тізбектің айналу бағытына қарап тұруы керек. Егер олар қарама-қарсы бағытта болса, тізбекті аударыңыз.

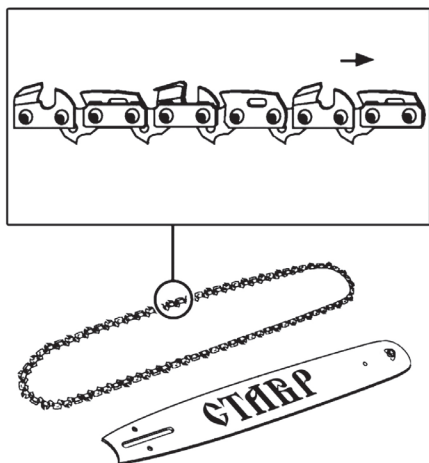

6.1.3 Шынжырлы жетектің қосқыштарын ойықтың ішіне бағыттаушы штангаға салыңыз.

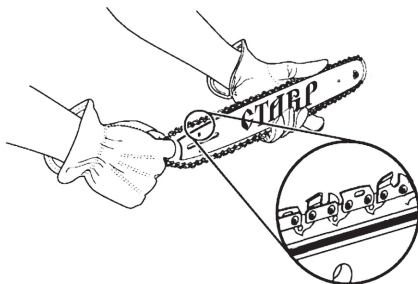

6.1.4 Тізбекті штангадан ұстап тұрғанда, оны дөңгелектің дөңгелегінің үстінен сырғытыңыз және бекіткіш түйреуіштер штанганың ұзын ұясына кіретін етіп бағыттағышты бекіту бетіне қойыңыз.



НАЗАР АУДАРЫҢЫЗ! Штангаларды штангаларға орнатқанда, шынжыр тартқыштың тиісті тесікке сәйкес келетініне көз жеткізіңіз.

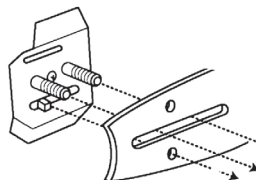

6.1.5 Корпусы (16) орнатыңыз және бекіткіш гайкаларды сағат тілімен бұраңыз, бірақ тартпаңыз.

6.1.6 Барлық шынжырлы жетектердің бағыттаушы жолақтағы ойыққа сәйкес

келетініне көз жеткізіңіз. Содан кейін бағыттағышты алға немесе артқа жылжытып, қажетті тізбек кернеуін орнатыңыз. Бекіткіш жаңғақтарды қатайтыңыз.

6.1.7 Кілт көмегімен тізбектің керілуін реттеу үшін сағат тіліне қарсы бұрап, бекіткіш бұрандаларды (16) босатыңыз. Содан кейін бағыттағышты алға немесе артқа жылжытып, қажетті тізбек кернеуін орнатыңыз. Бекіткіш гайкаларды қатайтыңыз және аралау тізбегінің барлық жетек буындары бағыттаушы жолақтың ойығына сәйкес келетінін тексеріңіз.

ЕСКЕРТПЕ: дұрыс тартылған тізбек астына салбырамауы немесе тым тығыз болмауы керек. Біріншісі визуалды түрде басқарылады, екіншісі - шынжырды қолыңызбен шинаның бойымен тарту арқылы. Қиып кетпеу үшін соңғы операция қолғапта жасалуы керек. Егер тізбек штанганың төменгі жиегіне сүйеніп тұрса және сонымен бірге қолмен еркін тартуға болатын болса, онда оның керілуі дұрыс. Тізбекті бағыттаушы жолақ бойымен сырғытыңыз. Егер тізбек айналмаса, кернеу тым тығыз болады. Егер тым әлсіз болса, тізбек штанга түбінен салбырап кетеді.

6.2 ОТЫНУ

Бұл өнім бензин мен мотор майының қосындысында 25 / бензин / май қатынасында жұмыс істейді: 1. Бензин мен майды араластыру үшін берілген градустары бар өлшеу ыдысын қолданыңыз. Бензин мен майды тікелей өнімнің жанармай бағына араластырмаңыз.

НАЗАР АУДАРЫҢЫЗ! Бензин мен майдың көрсетілген пропорциясын сақтамау майлаудың жеткіліксіздігі жағдайында қозғалтқыштың жұмысына және поршеньдік топтың зақымдалуына

(поршень мен цилиндрдің ұсталуы), сондай -ақ көміртеқ шөгінділерінің пайда болуына және қозғалтқыштың бұзылуына әкелуі мүмкін. отын қоспасындағы майдың шамадан тыс мөлшері.

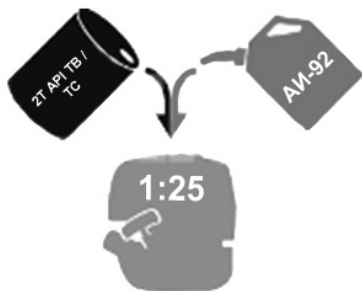

НАЗАР АУДАРЫҢЫЗ! Отынды жақсы желдетілетін жерде қақпағы тығыз жабылған арнайы металл контейнерлерде сақтаңыз.

AI-92 қорғасынсыз автомобиль бензині мен API TB / TC екі тактілі қозғалтқыш майын қолдану ұсынылады.

ЕСКЕРТУ: Қозғалтқыш майы қозғалтқыштың жұмысына және қызмет ету мерзіміне тікелей әсер ететін негізгі шығын материалдарының бірі болып табылады. Майларды төрт тактілі қозғалтқыштарға қолдануға тыйым салынады, себебі олар қозғалтқышты зақымдайды.

НАЗАР АУДАРЫҢЫЗ! Қорғасынды бензинді қолдануға тыйым салынады, себебі ол цилиндрде, шырақтарда әр түрлі шөгінділерге әкеледі және қозғалтқыш пен сору жүйесінің қызмет ету мерзімін қысқартады.

Қозғалтқыштың зақымдалуын болдырмау үшін әр түрлі сортты және қасиетті майларды араластырмаңыз. Резервуарды бензинмен толтырмаңыз, себебі

жанармай қызған кезде кеңейеді және шашырауы мүмкін.

Жанармай багына кір немесе судың түсуіне жол бермеңіз. Отын қоспасын дайындамас бұрын орындалатын жұмыс көлемін қарастырыңыз. Толық резервуар шамамен 30-40 минут үздіксіз жұмыс үшін жеткілікті.

НАЗАР АУДАРЫҢЫЗ! Жанармай қоспасы ұзақ сақтауға жатпайды (2-3 күннен артық), себебі оның жұмыс қасиеттері күн сайын төмендейді, бұл қозғалтқыштың істен шығуына әкелуі мүмкін. Жұмыс істеу үшін тек таза жаңа отын қоспасын қолданыңыз.

6.2.1 Арнайы контейнерді пайдаланып, оған қажетті мөлшерде бензин мен май құйыңыз. Мұқият араластырыңыз. Жанармай қоспасы бір жанармай құюға дайындалуы керек, қоспаны өнімнің жанармай бағында қалдыруға болмайды.

6.2.2 Өнімді көлденеңінен құрғақ, тегіс, қатты бетке қойыңыз. Жанармай құю нүктесінің жанында от көзі немесе ұшқын жоқ екеніне және қозғалтқыш өшірілгеніне көз жеткізіңіз. Қозғалтқышты біраз уақыт суытыңыз.

6.2.3 Қозғалтқышқа енбеуі үшін жанармай бағынан және қақпақтан барлық қоқыс пен кірді алыңыз. Отын бағының қақпағын (7) бұрап алыңыз.



6.2.4 Жанармай қоспасының қажетті көлемін резервуарға құйып, қақпағын мықтап бұраңыз. Егер жанармай төгілсе,

оны дереу құрғақ шүберекпен алып тастау керек.

6.2.5 Қозғалтқышты қоспай өнімді ұзақ сақтаған жағдайда (2-3 күннен артық) жанармай багін босатып, кептіріңіз. Ол үшін қақпақты (7) бұрап алыңыз да, қалған қоспаны жанармай бағынан алыңыз.

Уақыт өте келе ауыр жүктеме кезінде сіз аздап «соғу» дыбысын ести аласыз (металл соққы). Аландауға негіз жоқ.

Егер қалыпты жүктеме кезінде қозғалтқыш жылдамдығы тұрақты болған кезде соғу дыбысы шықса, отынның дәрежесін өзгертіңіз. Егер соғу дыбысы өшпесе, уәкілетті қызмет көрсету орталығына хабарласыңыз.

НАЗАР АУДАРЫҢЫЗ! Өнімді тұрақты металл қағу немесе соғу арқылы пайдалану қозғалтқышты зақымдауы мүмкін.

6.3 ТІЗІКТІҢ МАЙБАРЛАУЫ

НАЗАР АУДАРЫҢЫЗ! Шынжырлы арамен бос май құю цистернасы келеді, сондықтан бірінші іске қосар алдында резервуарды маймен толтыруды ұмытпаңыз. Майлау үшін біз орташа тұтқырлықтағы шынжырлы май ұсынамыз, мысалы 10W30. Төмен температурада жұмыс істеу үшін тұтқырлығы төмен майды қолданыңыз, мысалы 10W20. Жаңа тізбекті қолданар алдында оны майлау керек. Араға орнатпас бұрын оны кем дегенде бір сағат майға батырыңыз.

6.3.1 Жұмыс кезінде тізбекті майлау автоматты түрде орындалады. Өнімді жағына қойыңыз. Май цистернасын толтыру үшін қақпақты ашыңыз (12), резервуарға кір түспейтініне көз жеткізіңіз.

6.3.2 Резервуарға май құйыңыз. Қалған майды толтырғыш мойнынан және қақпақтың ішкі жағынан алыңыз.

6.3.3 Қақпақты мықтап жабыңыз. Жұмыс

кезінде майдың деңгейін мезгіл -мезгіл тексеріп отырыңыз.

НАЗАР АУДАРЫҢЫЗ! Жұмысқа кіріспес бұрын, май деңгейін және майлау жүйесін араны қосып, оны жарық беттің үстінде ұстамай тексеріңіз. Егер бетінде май іздері пайда болса, онда майлау жүйесі дұрыс жұмыс істейді. Егер майдың іздері табылмаса, беріліс қорабының корпусындағы май шығатын жер мен шинаның сәйкес тесігін тазалау қажет.

Егер май жеткіліксіз болса, штанга мен тізбек тез тозады. Майдың жеткіліксіз болуы штанга мен тізбектің қызып кетуіне әкеледі.

НАЗАР АУДАРЫҢЫЗ! Ешқашан қалдық майды қолданбаңыз. Бұл май сорғысын, шинаны, тізбекті зақымдайды!

7 ЖҰМЫС ТӘРТІБІ

Өнім қалыпты климатта + 1 ° C -тан + 35 ° C дейінгі температурада және салыстырмалы ылғалдылығы 80%аспайтын жағдайда қолдануға арналған.

НАЗАР АУДАРЫҢЫЗ! Өнімді жеке қорғаныс құралдарын пайдаланбай пайдалануға тыйым салынады.

Дроссельді клапан Карбюраторлы бензин қозғалтқыштарында дроссель (17) суық іске қосу кезінде отын қоспасын бензинмен байыту үшін қолданылады. Дроссельді қолмен басқаруға болады, осылайша қозғалтқышты іске қосу мен жылытуды жеңілдетеді.

Қозғалтқышты іске қоспас бұрын карбюраторға түсетін ауаның мөлшерін азайту үшін дроссель клапанын (17) жабу ұсынылады, ал қозғалтқыш қызған кезде отын шығынын азайту үшін оны біртіндеп ашыңыз.

ЕСКЕРТПЕ: Ыстық қозғалтқышты іске қосу кезінде дроссельді жабудың қажеті жоқ. Сондай -ақ, өнімді үнемі жабық дроссель клапанымен пайдалану ұсынылмайды.

PRIMER

Суық іске қосуды жақсарту үшін отын қоспасын бензинмен байыту қажет.

Ол үшін өнімнің конструкциясында отын айдау үшін арнайы сорғы қарастырылған - праймер (13).

Суық қозғалтқышты қоспас бұрын қоспаны байыту үшін праймерді 2-3 рет басыңыз. Бұл жағдайда айдалатын отын қақпақ арқылы көрінуі керек. Егер отын қақпақты толтырмаса, сорғы түймесін тағы бірнеше рет басыңыз.

СТАРТЕР

Қозғалтқышты іске қосу үшін стартердің тұтқасын (5) 5-10 см қашықтықта қарсылық сезінгенше «тартылғанша» сәл тартыңыз. Содан кейін стартердің тұтқасын тез, бірақ кенеттен шығарыңыз. Қажет болса, процедураны қайталаңыз. Стартер «қосылмайынша» тұтқамен өткір серпіліс жасамаңыз. Бұл оның бұзылуына әкелуі мүмкін.



Қозғалтқышты стартер сымын «тартылғанша» суырмай тұрып іске

қосуға тыйым салынады. Бос сымды тарту немесе сымды мүмкіндігінше тарту стартердің механизмін зақымдауы және қозғалтқышты зақымдауы мүмкін.

НАЗАР АУДАРЫҢЫЗ! Стартердің тұтқасын тартылған күйінде босатпаңыз және стартердің тұтқасының қозғалып кетуіне жол бермеңіз. Стартердің механизмі мен қозғалтқышына зақым келтірмеу үшін тұтқаны ақырын бастапқы қалпына қойыңыз.

Қозғалтқыштың кіруі

Өнімнің жұмысының алғашқы 5 сағаты - бұл негізгі бөліктердің бір-біріне қосылу уақыты. Осы кезеңде келесі ұсыныстарды сақтау қажет:

1. Орташа айналымнан жоғары үздіксіз үздіксіз жұмыс кезінде қозғалтқышты шамадан тыс жүктемеңіз.
2. Қозғалтқышты бос тұрғанда және жүктемей іске қоспаңыз.
3. Тығыз немесе дымқыл ағашты кесуге болмайды.

7.1 Қозғалтқышты іске қосу

7.1.1 Жұмыс үшін резервуар мен шынжыр майында жеткілікті отын бар екеніне көз жеткізіңіз. Тізбектің керілуін және барлық компоненттердің тығыздығын тексеріңіз. Егер тізбектің керілуін реттеу қажет болса, осы нұсқаулықтың 6.1.7-тармағында сипатталған қадамдарды орындаңыз. Шынжыр тежегіш тұтқаны (8) штанганың соңына қарай жылжытыңыз.

7.1.2 Қажет болса, дроссель клапанын (15) жабыңыз және праймерді (13) 2-3 рет басыңыз.

7.1.3 Ажыратқышты (1) «I» позициясына жылжыту арқылы отты қосыңыз.

7.1.4 Қозғалтқышты стартермен (5) іске қосыңыз.

7.1.5 Егер қозғалтқыш іске қосылмаса, дроссельді ортаңғы күйге жылжытыңыз және стартердің тұтқасын 3-5 рет қайтадан тартыңыз.

7.1.6 Іске қосылғаннан кейін қозғалтқыш қызғанша біраз күтіңіз.

7.1.7 Ара тізбегі бос жылдамдықпен айнамайды. Тізбек қозғалтқыш жылдамдығының жоғарылауымен айнала бастайды.

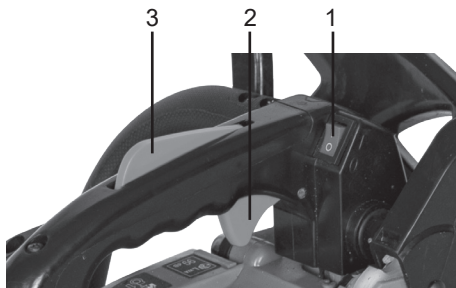

Ол үшін сақтандырғыш ілмекті (3) ұстап тұрып, дроссель тұтқасын (2) басып тұрыңыз.

НАЗАР АУДАРЫҢЫЗ! Қалыпты емес дыбыстарды, дірілді, ағып кетуді, түтінді немесе дұрыс жұмыс істемеудің басқа белгілерін байқасаңыз, өнімді дереу өшіріңіз.

ЕСКЕРТПЕ: Егер іске қосу кезінде карбюратор асып кетсе, дроссельді басқару құралын АШЫҚ күйіне жылжытыңыз, дроссель тұтқасын (2) қысыңыз және стартердің сымын тез шығарыңыз. Қозғалтқыш 3-8 рет іске қосылуы керек.

7.2 ҚҰРЫЛҒЫНЫ ТОҚТАТУ

7.2.1 Дроссель тұтқасын босатыңыз (2). Қозғалтқышты біраз уақыт жұмыссыз қалдырыңыз.

НАЗАР АУДАРЫҢЫЗ! Қозғалтқышты жұмыс аяқталғаннан кейін бірден өшіруге болмайды, себебі бұл қозғалтқыш ішіндегі температураңыз күрт жоғарылауына және нәтижесінде оның істен шығуына әкелуі мүмкін.

7.2.2 Қозғалтқышты тоқтату үшін қосқышты (1) «O» күйіне бұрыңыз.

Тізбектің айналуы толық тоқтағанша және қозғалтқыш жұмыс істегенше күтіңіз.

7.2.3 Өнімді құрғақ қатты жерге қойыңыз және қозғалтқышты біраз уақыт суытыңыз.

7.3 ПАЙДАЛАНУ

НАЗАР АУДАРЫҢЫЗ! Өніммен жұмыс жасағанда әрқашан жеке қорғаныс құралдарын қолданыңыз.

7.3.1 Алдын ала электр тізбегінің жұмысы туралы мұқият ойлаңыз. Егер сізде жұмыс орны мен жеке қорғаныс құралдары болмаса, аралауды бастамаңыз.

7.3.2 Араны әрқашан дұрыс ұстаңыз. Сол қолдың саусақтарын көмекші тұтқаға (6) орау керек, ал бас бармақ оның астында болуы керек. Оң қолыңыз негізгі тұтқаны (4) толық орап алуы керек, солақай немесе оң қол. Сол қол түзу, ал шынтақ бекітілуі керек. Қалай кескеніңізге қарамастан, ешқашан оң және сол қолыңызды ауыстырмаңыз. Денеңіз жүгіру тізбегіне сәйкес келмеуі үшін араның сәл сол жағына екі аяқпен мықтап тұрыңыз.

7.3.3 Қозғалтқышты іске қосқаннан кейін, жұмысты бастамас бұрын, қозғалтқыштың бос айналу кезінде қызуын күтіңіз. Суық қозғалтқышпен жұмыс істеу қозғалтқыштың қызмет ету мерзімін және өнімділігін төмендетеді.

7.3.4 ҚАЙТАРУ ӘСЕРІНІҢ ҚАУІПТІЛІГІ

Кері қайтару - бағыттаушы жолақтың ұшының жоғарғы ширегі бөрене немесе бұтақ тәрізді объектімен жанасқанда пайда болатын араның жоғары және төмен жылдам қозғалысы.

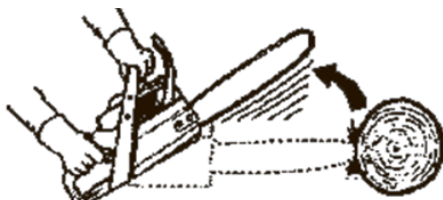

Кері бұрылу және қысылу тізбектің кенеттен қысылуын, қысылуын немесе ағаштың ішіндегі бөгде затпен жанасуын тоқтатқанда пайда болады. Тізбектің кенеттен тоқтауы кері күш тудырады және шынжырлы араның шынжырдың айналуына қарама-қарсы бағытта қозғалуына әкеледі. Осылайша, артқа шегініс араны операторға қарай кері қарай итереді, ал кері тартылу араны оператордан алыстатады. Бұл реакциялардың әрқайсысы араның бақылауын жоғалтуға және ауыр жарақатқа әкелуі мүмкін.

Мұндай оқиғаларды болдырмау үшін жұмыс аймағынан барлық қажет емес заттарды алып тастау арқылы кесу аймағын тазалаңыз.

НАЗАР АУДАРЫҢЫЗ! Ешқашан бөренелерді немесе дайындамаларды бір уақытта кеспеніз.

Төменгі кесіндіден штанганы алып тастағанда, араны айналдырмаңыз. Араны бұрыннан кесілген жерге салу кезінде өте абай болыңыз.

Штанганың ұшымен кесуге тырыспаңыз (сүңгуір аралау) және жылжымалы тізбек бағыттаушы штанганың ұшымен бөгде заттармен ешқашан байланыспайтынына көз жеткізіңіз.

7.3.5 Вексельдерді кесу кезінде қолданылатын әдістер

НАЗАР АУДАРЫҢЫЗ! Егер ара қысып немесе керфке ілінсе, оны жұлып алуға тырыспаңыз. Сіз араны басқаруды жоғалтуыңыз мүмкін, нәтижесінде жарақат және / немесе араның өзі зақымдалуы мүмкін. Ара сөндіріңіз,

пластиктен немесе ағаштан жасалған сынаны кірпішке салыңыз және араны оңай алып тастауға дейін созыңыз. Араны қайтадан қосыңыз және оны ағынға мұқият бағыттаңыз. Ара қысып немесе керфке ілінген кезде оны іске қосуға тырыспаңыз.

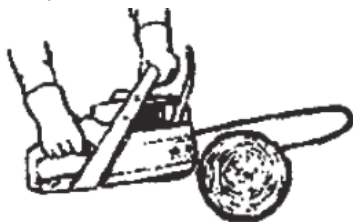

Включите пилу и используйте пластиковый или деревянный клин, чтобы расширить пропил



Пиление сверху

Жоғарыдан аралау кезінде (тартумен кесу), сіз бөрененің жанынан араның корпусын ұстап, бөрененің жоғарғы жағынан аралауды бастайсыз. Бөренені осылайша кесу кезінде араны жоғарыдан жеңіл басыңыз.

Қолдаусыз кесу

Бөренені жоғарыдан кесу кезінде бөрененің диаметрінің 1/3 бөлігінде тоқтаңыз. Журналды аударыңыз және қарама -қарсы жақтан кесуді аяқтаңыз. Араны қыспау үшін керілген бөренелерді кесу кезінде аса сақ болыңыз. Бөрененің кернеуін босату үшін шиеленісті жағынан бірінші жууды жасаңыз.

1-ый запил на напряженной стороне бревна

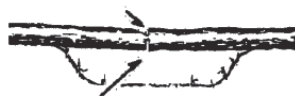

2-ой запил

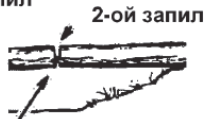

1-ый запил на напряженной стороне бревна

Использование стоящей опоры

2-ой запил

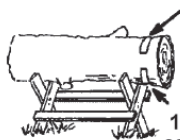

1-ый запил

1-ый запил



2-ой запил

Бөренемен немесе тіреуішпен аралау

- Есіңізде болсын, бірінші кесу әрқашан бөрененің керілген жағында жүргізілуі керек.
- Бірінші кесу бөрененің диаметрінің 1/3 бөлігінде болуы керек.
- Екінші жағынан екінші кесу арқылы кесуді аяқтаңыз.

7.3.6 БҰРЫСТЫҚТАРДЫ ҚЫСУ ЖӘНЕ КЕСУ

НАЗАР АУДАРЫҢЫЗ! Бұтақтарды кесу үшін ешқашан ағаштың басына шықпаңыз. Баспалдақтарда, платформаларда, арқалықтарда немесе араның тепе -теңдігін жоғалтуға әкелетін кез келген позицияда тұрмаңыз.

НАЗАР АУДАРЫҢЫЗ!

- Көктемнен сақ болыңыз. Кішкене бұтақтарды кесу кезінде абай болыңыз. Ағаш араның тізбегін және көктемді ұстап қалуы мүмкін немесе сізді тепе-теңдіктен шығаруы мүмкін.
- Қайтаруға дайын болыңыз. Қисық және шиеленіскен бұтақтардан сақ болыңыз. Ағаш талшықтарындағы шиеленіс жоғалған кезде бұтақтан немесе арадан соқпауға тырысыңыз.
- Кейінірек бұтақтап кетпес үшін бұтақтарды жұмыс орнынан алып тастаңыз.
- Әрқашан кесілген ағаштың бұтақтарын кесіңіз. Сонда ғана кесуді дұрыс және қауіпсіз жүргізуге болады.
- Ағаш аралау кезінде айналмауы үшін құлаған ағаш жатқан үлкен бұтақтарды кеспеңіз.
- Кесілген ағаш түбінде бұтақтар мен аяқ-қолдарды кесуді бастаңыз және жоғары қарай жүріңіз. Кішкене түйіндерді бір кесумен алып тастаңыз.
- Тереңдігі 1/3 және 2/3 болатын екі кесілген үлкен тірек бұтақтарын алыңыз.
- Кішкене бөлек өсетін бұтақтарды кесу қажет болғанда әрқашан жоғарыдан кесіңіз.
- Иығыңыздан жоғары бұтақтарды кеспеңіз. Мұндай жұмыс үшін маман шақырыңыз.
- Түйін қалыңдығының 1/3 астынан бірінші кесуді жасаңыз. Екінші түйінді бүкіл түйін арқылы кесіңіз. Содан кейін ағаш діңінен 2-4 см шығыңқы қалдырып, үшінші кесу жасаңыз.

7.3.7 Жұмыстың соңында дроссель тұтқасын босатып, қозғалтқыш бос жылдамдықта жұмыс істегенше біраз күтіңіз. Қозғалтқышты тоқтатып, суытыңыз.

7.3.8 Өнімге техникалық қызмет көрсетуді орындаңыз.

ЕСКЕРТУ: Егер сіз ағаштың құлау бағытын білмесеңіз, ғимараттардың жанында немесе электр сымдарын кеспеңіз.

Қараңғыда, жақсы көре алмайтын кезде немесе ауа райының қолайсыздығында, жаңбыр, қар немесе қатты жел кезінде жұмыс жасамаңыз, себебі бұл жағдайда ағаштың құлау бағытын болжау мүмкін емес. Барлық жұмыс процесін алдын ала мұқият ойластырыңыз.

8 ТЕХНИКАЛЫҚ ҚЫЗМЕТ КӨРСЕТУ

НАЗАР АУДАРЫҢЫЗ! Шығарылатын газдың құрамында улы көміртегі оксиді (көміртегі оксиді) бар. Кез-келген жөндеу жұмыстарын жүргізбес бұрын қозғалтқышты өшіріңіз. Тазалауға және қызмет көрсетуге дейін қозғалтқышты өшіру керек, жұмыс құралы толық тоқтағанша күтіп, қозғалтқыштың салқындауын күтіңіз. Сақ болыңыз, жұмыс кезінде қозғалтқыш глушитель қатты қызады.

8.1 Жұмысты аяқтағаннан кейін өнімді шаң мен кірден тазарту қажет. Желдету тесіктеріне ерекше назар аударыңыз. Корпусты тазалау үшін өнімнің металл бөліктерінде тоттың пайда болуына немесе пластмасса бетіне зақым келтіруі мүмкін тазалағыш заттарды қолданбаңыз. Өнімнің корпусын дымқыл жұмсақ шүберекпен сүртіңіз, содан кейін құрғатып сүртіңіз.

8.2 Әр жұмыстан кейін денені, жұмыс құралын, қаптаманы және басқа компоненттерді өсімдік қалдықтарынан, кірден, майдан, жанармайдан және басқа бөгде заттардан мұқият тазалап отыру қажет.

8.3 Барлық бұрандалардың сенімді екенін үнемі тексеріп отырыңыз. Егер сіз бос бұранданы тапсаңыз, оны тез арада қатайтыңыз. Әйтпесе, сіз өзіңізді жарақат алу қаупіне ұшыратасыз.

8.4 Штанга мен тізбекті чиптер мен май қалдықтарынан мұқият тазалаңыз. Штанганы алып тастағаннан кейін штанганың бағыттаушы ойығы мен майлау тесіктерін тазалаңыз. Бағыттағыштың қызмет ету мерзімін ұзарту үшін оны үнемі аударып отыру керек.

8.5 ЖҰЛДЫЗДЫ КӨРСЕТУ

8.5.1 Қақпақты (16) және шинаны (9) алыңыз.

8.5.2 Шынжырлы доңғалақтың жарықтары, чиптері мен шамадан тыс тозуын мұқият тексеріңіз.

8.5.3 Бағыттаушы жұлдыз зақымдалған

немесе қатты тозған жағдайда диагностика мен жөндеу үшін уәкілетті қызмет көрсету орталығына хабарласыңыз. Ешқашан тозған штангаға жаңа тізбекті немесе жаңа штангаға тозған тізбекті қолданбаңыз.

ТЕХНИКАЛЫҚ ҚЫЗМЕТ КӨРСЕТУ	ҚЫЗМЕТ КӨРСЕТУ				
	Әр іске қосу алдында	Әр 20 сағат сайын	Әр 50 сағат сайын	Әр 100 сағат сайын	Әр 300 сағат сайын
Тізбекті тежегішті, сақтандырғышты және қосқышты, тұтқаларды, штанга мен шынжырды, болттарды, гайкаларды және басқа қосылыстарды тексеру.	✓				
Жанармай деңгейін, ауа өткізгішті және глушительді тексеру.	✓				
От ұшқыны мен ауа сүзгісін тексеру (тазарту).		✓			
Электродтар арасындағы саңылауды тексеру / оталдыру.			✓		
Цилиндрден және жану камерасынан көміртегі шөгінділерін тазарту *				✓	
Карбюраторды тазалау және реттеу *				✓	
Тексеріңіз, қажет болған жағдайда шинаны ауыстырыңыз. Қайрау және қажет болған жағдайда аралау тізбегін ауыстыру.			✓		
Кешенді техникалық байқау және барлық қажетті қондырғылар мен бөлшектерді ауыстыру *					✓

* **НАЗАР АУДАРЫҢЫЗ!** Уәкілетті қызмет көрсету орталығында жасауға кеңес беріледі.

8.6 ЦИРУЦИЯНЫ ТАЛҚЫЛАУ

НАЗАР АУДАРЫҢЫЗ! Ара тізбегінің өткірлігін үнемі тексеріп отырыңыз. Бұл тұрақты өнімділік пен қауіпсіз жұмысты қамтамасыз етеді.

8.6.1 Ара тізбегін қайрау немесе ауыстыру қажет:

- үгінді ұнтақ тәрізді жұқа болады;
- араны қатты итеру керек;
- кесу тікелей жүрмейді;
- дірілдің жоғарылауы;
- отын шығыны өсті.

8.6.2 Тізбекті қайрау үшін арнайы пайдаланыңыз сәйкес өлшемдегі дөңгелек файл.

8.6.3 Файлды тізбектің тісіне салыңыз

және суретте көрсетілгендей оның орнын дұрыс сақтаңыз. Файлды тек бір бағытқа жылжытыңыз АЛҒА!

Тізбектің әрбір тісін қайрап болғаннан кейін шаблонды қолдана отырып, барлық тістердің кесу тереңдігін тексеріңіз (жеткізілім жиынтығына кірмейді) және қажет болған жағдайда артығын файлмен ұсақтаңыз.

НАЗАР АУДАРЫҢЫЗ! Тізбек тістерінің алдыңғы жиектерін дөңгелектеп тастауды болдырмау үшін, тізбектің байланысын үзіп алмауды ұмытпаңыз. Барлық тізбек тістерінің ұзындығы бірдей және қайрау бұрышы бірдей екеніне көз жеткізіңіз.

8.7 ОТТЫҚ ОТЫНА КҮТУ

Қозғалтқыштың дұрыс жұмыс істеуі үшін оттық дұрыс орнатылуы, сәйкес электрод саңылауы болуы және шөгінділер болмауы керек. Дұрыс жұмыс жасау үшін 1 -кестеде көрсетілген оттықтарды пайдалану ұсынылады.

8.7.1 Қозғалтқышты тоқтатыңыз және қозғалтқыштың толық салқындауына жеткілікті уақыт беріңіз.

8.7.2 Қақпақ құлпын (14) бұрап алыңыз. Содан кейін, қуат кабелін оталдырғыштан ажыратып, айналасындағы кірді кетіріңіз.

8.7.3 Шам кілтін қолданып, оттықты сағат тіліне қарсы бұрап шығарыңыз.

8.7.4 Шамды мұқият тексеріңіз. Егер шам қайта өңдеуге жарамды болса, оны сым щеткасымен мұқият тазалаңыз.

НАЗАР АУДАРЫҢЫЗ! Егер оқшаулағышта немесе металл бөліктерде жарықтар табылса, сондай -ақ ақаулар немесе зақымдар болса, ұшқының ұшын жаңасына ауыстыру қажет.

8.7.5 Арнайы өлшегіштің көмегімен электродтар арасындағы алшақтықты өлшеңіз.

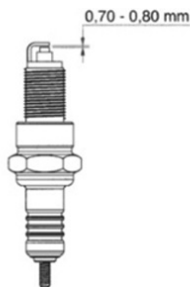

Электрод аралығы 0,70-0,080 мм (0,028-0,031 дюйм) болуы керек. Қажет болса, саңылауды реттеңіз.

8.7.6 Штепсель тоқтағанша қолмен қайта бұраңыз. Содан кейін кілтпен бұраңыз.

ЕСКЕРТПЕ: Жаңа шамды орнатқанда, қолмен тартқаннан кейін кілтпен жарты айналымға бұраңыз. Қайта орнатқан кезде 1/8 - 1/4 бұрылысты қатайтыңыз.

НАЗАР АУДАРЫҢЫЗ! Шамның мықтап бекітілуі қажет. Дұрыс орнатылмаған шырақ тым ыстық болып, қозғалтқышты зақымдауы мүмкін. Ешқашан дұрыс емес диапазондағы оттықтарды қолданбаңыз. Тек ұсынылған штепсельдерді немесе олардың баламаларын пайдаланыңыз.

8.8 ӨУЕ СҮЗГІСІН КҮТУ

Лас ауа тазартқыш карбюраторға ауа ағынына кедергі келтіреді және қозғалтқыштың жұмысына айтарлықтай әсер етеді. Ақауларды болдырмау үшін ауа сүзгісіне үнемі қызмет көрсету ұсынылады.

8.8.1 Қозғалтқыш суығанша күтіңіз және қақпақ ұстағышын (14) бұрап алыңыз.

8.8.2 Ауа сүзгісінің қақпағын алыңыз және сүзгі элементін шығарыңыз.

8.8.3 Сүзгі элементі мен қақпақты тұрмыстық жуғыш зат пен жылы су ерітіндісінде жуыңыз. Содан кейін сүзгі элементін жанбайтын еріткіште немесе жоғары тұтану температурасы бар еріткіште мұқият шайыңыз.

НАЗАР АУДАРЫҢЫЗ! Сүзгі элементін тазарту үшін бензинді немесе жанғыш сұйылтқышты қолдану өртке немесе жарылысқа әкелуі мүмкін. Тек сабынды суды немесе жанбайтын еріткішті қолданыңыз.

8.8.4 Элементті таза мотор майына батырып, артық майды сығып алыңыз. Қозғалтқышта тым көп май қалса, қозғалтқыш бірінші іске қосылады.



8.8.5 Сүзгі элементі мен ауа сүзгісінің қақпағын кері тәртіпте орнатыңыз.

НАЗАР АУДАРЫҢЫЗ! Ешқашан өнімді ауа тазартқышсыз пайдалануға болмайды. Бұл қозғалтқыштың тез тозуына әкеледі.

9 САҚТАУ ШАРТТАРЫ

9.1.1 Өнімді қоршаған ортаның температурасы +5°C-тан +40°C-қа дейін және ауаның салыстырмалы ылғалдылығы 80% - дан аспайтын, балалар мен жануарлар үшін қол жетімді емес жабық жылытылатын бөлмеде сақтау қажет. Ұзақ мерзімді сақтау жағдайында зауыттық қаптаманы пайдалану керек.

9.1.2 Өнімді тасымалдау, тиеу, түсіру және сақтау кезінде пайдалану жөніндегі нұсқаулықта баяндалғандардан басқа мынадай талаптарды басшылыққа алу қажет:
- бұйымды Елеулі механикалық жүктемелерге ұшыратуға тыйым салынады, бұл бұйымның зақымдалуына және /немесе оның қаптамасының тұтастығының бұзылуына әкелуі мүмкін;

- өнімге немесе оның қаптамасына су, қар және өзге де жауын-шашын, сондай-ақ күн және өзге де сәуле түсуден аулақ болу қажет.

9.1.3 9.1 және 9.2-тармақтарда көрсетілген шарттар сақталған жағдайда бұйымның сақтау мерзімі 20 жылды құрайды.

9.1.4 Зақымдануды болдырмау үшін өнімді тек зауыттық қаптамада тасымалдаңыз. Өнімді төмен температурада тасымалдағаннан немесе сақтағаннан кейін оны бөлме температурасында кем дегенде екі сағат ұстау керек.

9.1.5 Пайдалануда болған теріс температурада тасымалдау немесе сақтауға беру алдында бұйымда судың жоқтығына көз жеткізу қажет. Өнімнің барлық беттері құрғақ болуы керек. Тасымалдау шарттарына қойылатын толық талаптарды ГОСТ 15150-69 қараңыз.

9.1.6 Өнімді температураның айтарлықтай өзгеруінен және тікелей күн сәулесінің әсерінен қорғаңыз. Сақтау шарттарына қойылатын толық талаптарды ГОСТ 15150-69 (1-шарт) қараңыз.

9.1.7 Сақтау алдында осы пайдалану жөніндегі нұсқаулықтың 8.1 – 8.4-тармақтарына сәйкес бақша техникасының корпусын әр жолы мұқият тазалаңыз.

9.1.8 Үй-жайға жылжытпас бұрын және сақтамас бұрын, ұшқыннан жоғары вольтты сымды алып тастап, қозғалтқышты суытыңыз. Біраз уақыт.

9.1.9 Өнімді 2 айға дейін сақтау кезінде жанармай бағынан барлық бензинді ағызу қажет.

9.1.10 Өнімді алты айға дейін сақтау кезінде бақтардан отын мен майды ағызу қажет.

9.2 ӨНІМДІ АЛТЫ ЖЫЛДАН АСЫҚ САҚТАУ

9.2.1 Өнімді алты айдан артық сақтау кезінде барлық отын қоспасын төгіп, отын бағын кептіру керек.

9.2.2 Тұндырғышты және карбюратордың плакат камерасын төгіп тастаңыз.

9.2.3 Оталдыру шамын алыңыз.

9.2.4 Цилиндрге бір ас қасық машина майын салыңыз да, майды тарату үшін қозғалтқышты бірнеше рет айналдырыңыз.

9.2.5 Ұшқынды қайта орнатыңыз.

9.2.6 Қарсылықты сезінгенше Стартер тұтқасын баяу тартыңыз. Осы кезде поршень қысу соққысымен жоғары көтеріледі және қабылдау және шығару клапандарының екеуі де жабық. Қозғалтқышты осы күйде ұстау оны ішкі

коррозиядан қорғауға көмектеседі.

9.3 Өнімді дұрыс емес кәдеге жарату қоршаған ортаға орны толмас зиян келтіреді. Ақаулы өнімді, сондай-ақ пайдаланылған қуат элементтерін тұрмыстық заттармен бірге тастамаңыз қалдықтар. Осы мақсаттар үшін мамандандырылған қайта өңдеу пунктіне хабарласыңыз. Сіз өзіңіздің елді мекеніңіздің муниципалдық қызметтерінен тұрмыстық бұйымдарды, жабдықтарды және пайдаланылған тамақ өнімдерін қайта өңдеуге қабылдау пункттерінің мекен-жайларын ала аласыз.

10 ҚЫЗМЕТТІК МЕРЗІМІ

Аталған бұйым осы нұсқаулықта көрсетілген барлық талаптарды сақтау кезінде кем дегенде 3 жыл қызмет етуі керек.

Дайындаушы сатып алушылардың назарын бұйымды тұрмыстық мұқтаждықтардың аясында пайдалану және осы пайдалану жөніндегі нұсқаулықта келтірілген қолдану ережелерінің сақталуы кезінде бұйымның қызметтік мерзімінің осы нұсқаулықта көрсетілгеннен айтарлықтай асып кететіндігіне аударады.

Дайындаушы өзіне бұйымның пайдаланушылық сапасын нашарлатпайтын құрылымы мен жиынтықтылауына өзгерістер енгізу құқығын қалдырады.

11 ЫҚТИМАЛ АҚАУЛЫҚТАР ЖӘНЕ ОЛАРДЫ ЖОЮ ТӘСІЛДЕРІ

Егер өнім жарамсыз болса, оны өзіңіз жөндеуге тырыспаңыз. Сізге уәкілетті қызмет көрсету орталығына хабарласу ұсынылады. Өзіңіз жоюға болатын кемшіліктер 4-кестеде көрсетілген.

12 ДАЙЫНДАУШЫНЫҢ КЕПІЛДІКТЕРІ

Сіздің назарыңызды кепілдікті мерзімінің ішінде келесі шарттардың сақталулары кезінде бұйымның тегін сервистік қызмет көрсетуге немесе жөндеуге қабылданатын болатындығына аударамыз:

Кепілдікті міндеттемелер онда сатылған күні, сериялық нөмірі, сатушы ұйымның мөрі (мөртабаны), сатушының қолтаңбасы көрсетілумен кепілдік талоны дұрыс толтырылған кезде жүзеге асырылады. Сізде дұрыс толтырылған кепілдік талоны болмаған кезде біз Сіздің аталған бұйымның сапасы бойынша талаптарыңыздан бас тартуға мәжбүр боламыз. Түсінбеушіліктерге жол бермеу үшін Сізден бұйыммен жұмысты бастаудың алдында пайдалану жөніндегі нұсқаулықпен мұқият танысып шығуды өтінеміз.

Сіздің назарыңызды бұйымның тек тұрмыстық тағайындалуына аударамыз. Кепілдік шарттары иегердің үйінде кезеңдік техникалық қызмет көрсетуді қарастырмайды.

Осы кепілдікті шарттардың құқықтық негіздемесі Ресей Федерациясының қолданыстағы заңнамасы, әсіресе, «Тұтынушылардың құқықтарын қорғау туралы» Федералдық заңы және Ресей Федерациясының Азаматтық кодексі болып табылады. Бұйымның кепілдікті мерзімі 36 айды құрайды. Бұл мерзім бөлшек желі арқылы сатылған күнінен бастап саналады. Біздің кепілдікті міндеттемелер кепілдікті мерзімнің ішінде анықталған, және өндірістік, технологиялық және конструктивтік, яғни, дайындаушы-компанияның кінәсі бойынша жол берілген ақаулармен шарттас ақаулықтарға ғана таралады.

12.1 Кепілдікті міндеттемелер келесілерге таралмайды:

12.1.1 Осы өнімнің ақаулары:

Кесте 4

Ақаулық	СЕБЕБІ	ЖОЮ ӘДІСІ
Қозғалтқыш іске қосылмайды.	Ешқандай ұшқын жоқ. Тұтану қосқышы «О» күйінде. Ажыратқыш.	Тұтану қосқышын «!» күйіне бұраңыз. Коммутаторды жөндеу немесе ауыстыру үшін уәкілетті қызмет көрсету орталығына хабарласыңыз.
	Қозғалтқышты іске қосу үшін жанармай бағында қоспалар жеткіліксіз.	Бакты таза, жаңа отын қоспасына толтырыңыз.
	Жанармай тым көп. Карбюратор жанармайдан асып кетеді.	Дроссельді толығымен ашып, дроссель тұтқасын қысыңыз. Бастау процесін 7-10 рет қайталаңыз.
	Ешқандай ұшқын жоқ. Оталдырғыштағы көміртегінің қатты шөгінділері, электродтардың үлкен саңылауы немесе шырақтың механикалық зақымдануы.	Осы пайдалану нұсқаулығының 8.4-тармағында сипатталған әрекеттерді орындаңыз.
Қозғалтқыш тұрақсыз, мезгіл-мезгіл жұмыс істемейді. Қозғалтқыш үлкен айналымдарда жұмыс істейді, бірақ бос тұрып қалады. Қозғалтқыш максималды айналымға жете алмайды немесе қажетті қуатты дамытпайды.	Ескі, лас немесе дұрыс дайындалмаған отын қоспасы.	Қоспаны жанармай бағынан толығымен ағызып, құрғатыңыз. Бакты таза, жаңа отын қоспасына толтырыңыз.
	Лас ауа сүзгісі.	Осы пайдалану нұсқаулығының 8.5-тармағында сипатталған әрекеттерді орындаңыз.
	Бағыттағыш пен ара тізбегі бітелген немесе қатты ластанған.	Қозғалтқышты тоқтатыңыз, тізбектің қақпағын алыңыз, бос тұруды, штанганы, майлау жолдарын және аралау тізбегін мұқият тазалаңыз. Резервуарда шынжырлы май жеткілікті екеніне көз жеткізіңіз. Қажет болса, бағыттағыш пен аралау тізбегін жаңасына ауыстырыңыз.
	Карбюратор реттелмеген.	Карбюраторды диагностикалау және реттеу үшін уәкілетті қызмет көрсету орталығына хабарласыңыз.
Жұмыс кезінде қайшының қатты дірілі.	Ара тізбегі күңгірт, бағыттағыш штанганың шамадан тыс тозуы.	Қызмет көрсетуге арналған жолақ және ара тізбегі. Қажет болса, жаңасымен ауыстырыңыз.
НАЗАР АУДАРЫҢЫЗ! Барлық басқа жағдайларда диагностика және жөндеу үшін уәкілетті қызмет көрсету орталығына хабарласу керек.		

- пайдаланушының пайдалану жөніндегі нұсқаулықтағы нұсқауларды сақтамауы;
 - сыртқы немесе кез келген басқа әсерден туындаған механикалық зақым;
 - өнімді басқа мақсаттарға пайдалану;
 - өнімге жағымсыз атмосфералық және сыртқы әсерлер, мысалы жаңбыр, қар, жоғары ылғалдылық, жылыту, агрессивті орта, электрмен жабдықтау

желісінің параметрлерінің пайдалану нұсқаулығының талаптарына сәйкес келмеуі;
 - осы модельдің технологиялық жобасында көзделмеген аксессуарларды, шығын материалдарын және қосалқы бөлшектерді пайдалану, қарастырылмаған ұсынылған немесе мақұлданбаған

өндіруші.

- өнімнің ішіне бөтен заттар енсе немесе желдеткіш саңылаулар көп мөлшерде қоқыспен бітеліп қалса, т.б.

12.1.2 Уәкілетті емес тұлғалармен ашуға, жөндеуге немесе түрлендіруге ұшыраған бұйымға.

12.1.3 Келесідей бұйымды лайықсыз қолданудың немесе сақтаудың салдарынан орын алған ақаулықтарға:

- Бұйымның металл элементтерінде тотықтардың болуы;

- Желілік кабелдің үзілулері мен кесіктері;

- Сызаттар, жарықшақтар, корпустың, бұйымның пластик бөліктерінің күшті үйкелістері және бас.

12.1.4 Бұйымның асқын жүктелуінің нәтижесінде электрлі қозғалтқыштың немесе басқа да түйіндер мен бөлшектердің істен шығуына әкеліп соқтырған ақаулықтарға;

12.1.6 Мезгілдік ауыстырып отыруға жататын шығын материалдарына, алынбалы бөлшектерге, түйіндерге, сонымен бірге электр құралымен жиынтықта жеткізілетін керек-жарақтар мен толымдаушыларға.

12.1.7 Асқын жүктелудің мінсіз белгілеріне жататындар:

- бұйымның бөлшектері мен түйіндерінің деформациялануы мен балқуы;

- ротор мен қозғалтқыш статорының бір уақытта істен шығуы;

- сымдардың оқшаулағыштарының қараюы немесе күйі.

Сіздің назарыңызды бұйымды сервистік орталыққа жеткізу соңғы тұтынушы (иегері) арқылы немесе оның есебінен жүзеге асырылатындығына аударамыз. Құралға кепілдікті жағдайды орнату бойынша техникалық куәландыру тек авторландырылған сервистік орталықта жүргізіледі.

Құралдың қызметтік мерзімі
3 жылды құрайды.

НАЗАР АУДАРЫҢЫЗ! Бұйымды сатып алу кезінде жиынтықтылықты және жарамдылықты, сонымен бірге кепілдік талонының дұрыс толтырылуын тексеріңіз. Сервистік орталықтардың тізімін сатушыдан немесе **ставр.рф** **www.stavr-tools.ru** сайтынан білуге болады.

13 ӨЗГЕ АҚПАРАТ

Импорттаушы, дайындаушы уәкілеттік берген тұлға:

«МЕГАПОЛИС» ЖШҚ. Мекен-жай: 432048, Ресей Федерациясы, Ульяновск облысы, қ.о. Ульяновск қаласы, Ульяновск қ., Локомотивная көш., ғим. 14А.

Дайындаушы: ЮНКАН ЛАНКО ИМП АНТ ЭКСП КО., ЛТД.

Мекенжай: №2, Буилдинг 62, Ванграндиан, Цзяннань Ареа, Юнкан, Цзиньхуа, Чжэцзян, Қытай.

ҚХР жасалған.

Дайындалған күні сериялық нөмірде көрсетілген. Дайындаушының стандартына сәйкес сериялық нөмір келесілерден тұрады: тапсырыстың нөмірі / дайындалған айы мен жылы / бұйымның реттік нөмірі.