



PORTOFINO

electric swing / електрическа люлка



MANUAL INSTRUCTION
ИНСТРУКЦИЯ ЗА УПОТРЕБА

СЪДЪРЖАНИЕ / CONTENT

EN	Manual Instruction.....	8
BG	Инструкция за употреба.....	11
RO	Instrucțiuni de utilizare.....	14
PL	Instrukcja użytkownika.....	17
FR	Mode d'emploi	20
IT	Istruzione per l'uso.....	23
GR	ΟΔΗΓΙΕΣ ΧΡΗΣΗΣ ΚΑΡΕΚΛΑΣ.....	26
MK	Упатствата за употреба.....	29
RU	Инструкция по эксплуатации.....	32
SRB HR	Uputstvo za upotrebu.....	35
ME BIH		
TR	Kullanım talimatı.....	38
HU	Használati utasítás.....	42
AL	Insruksion për përdorim.....	45

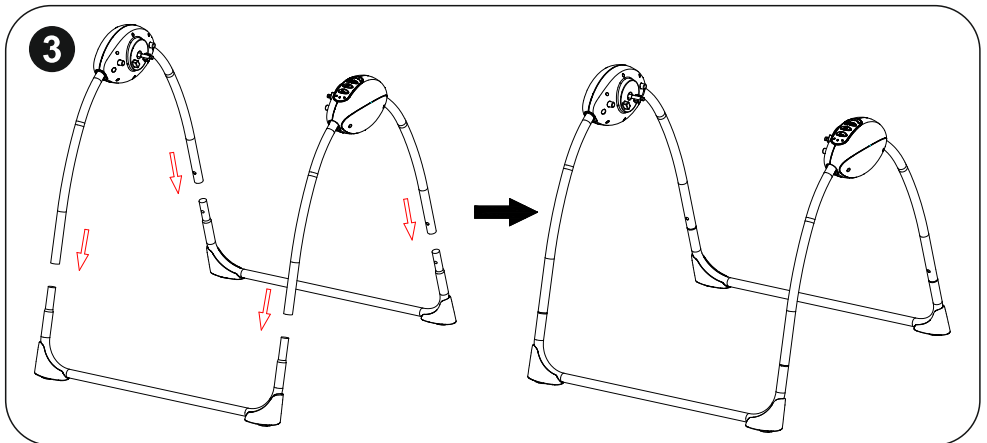
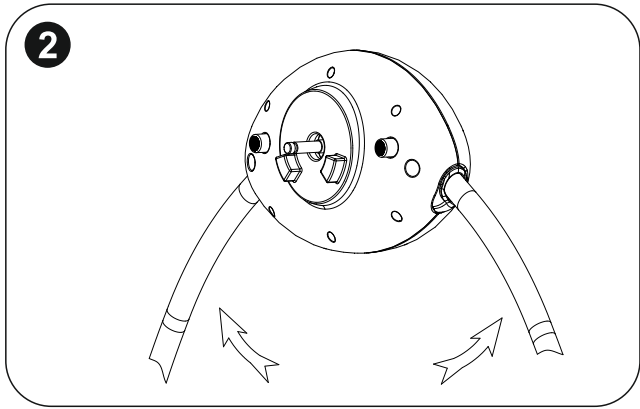
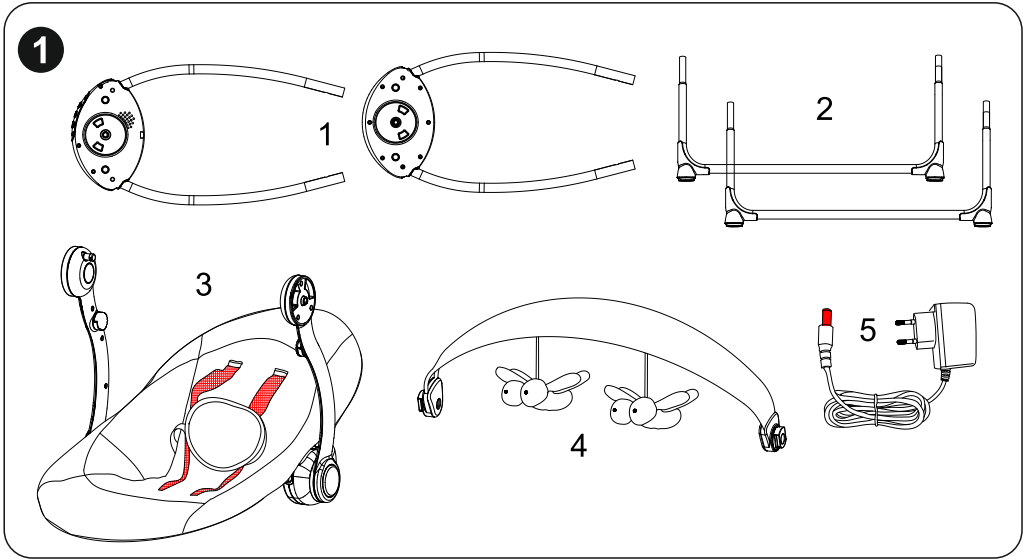

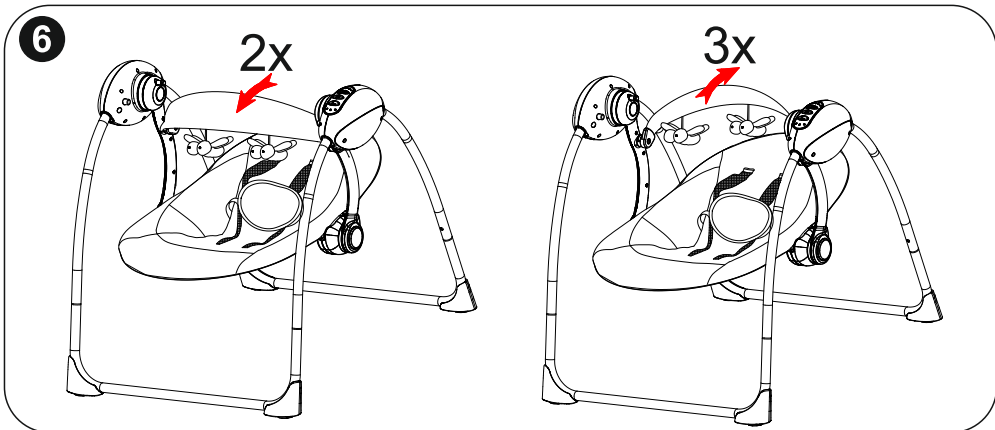
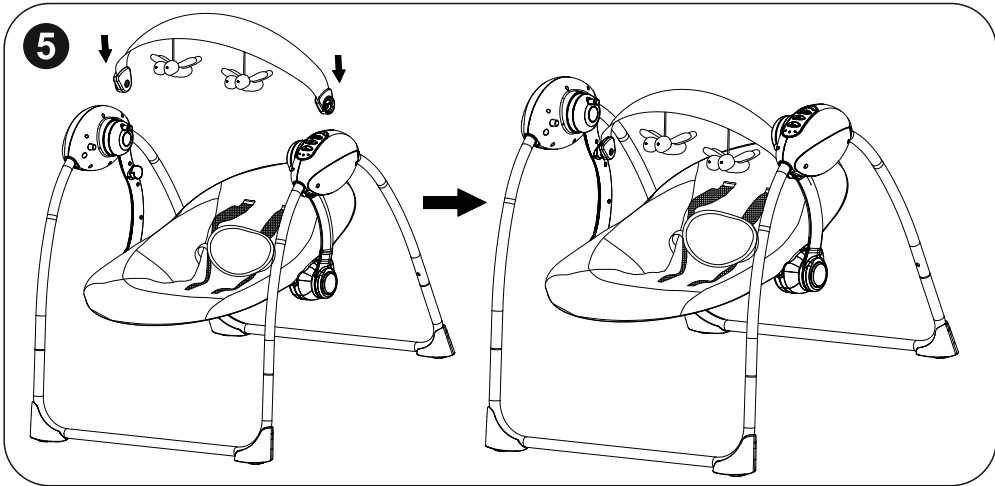
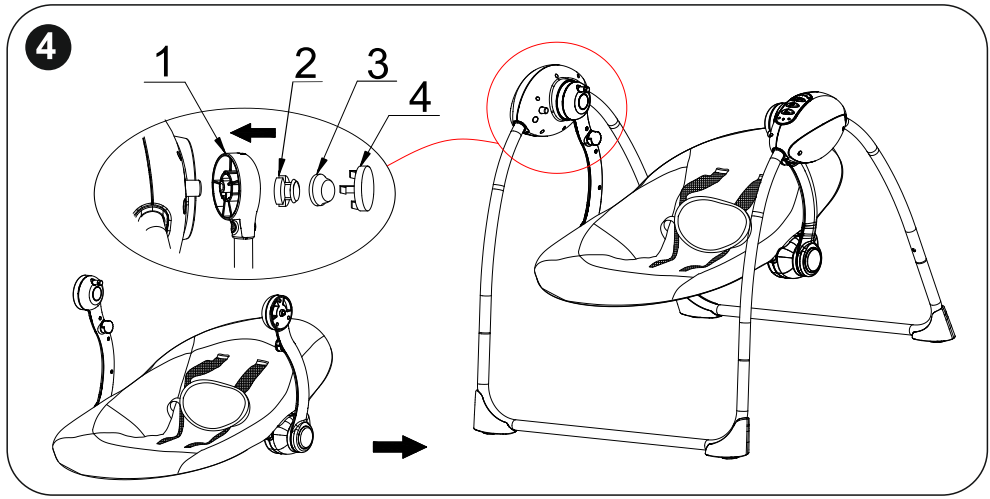

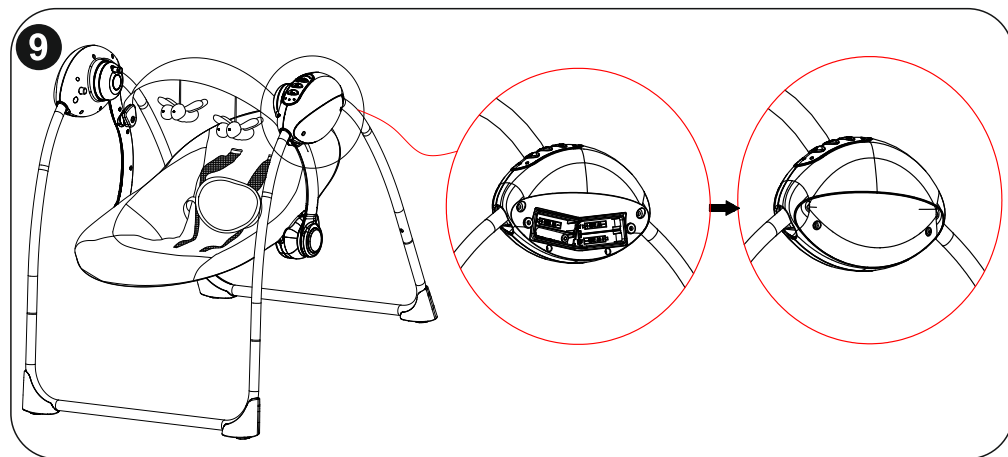
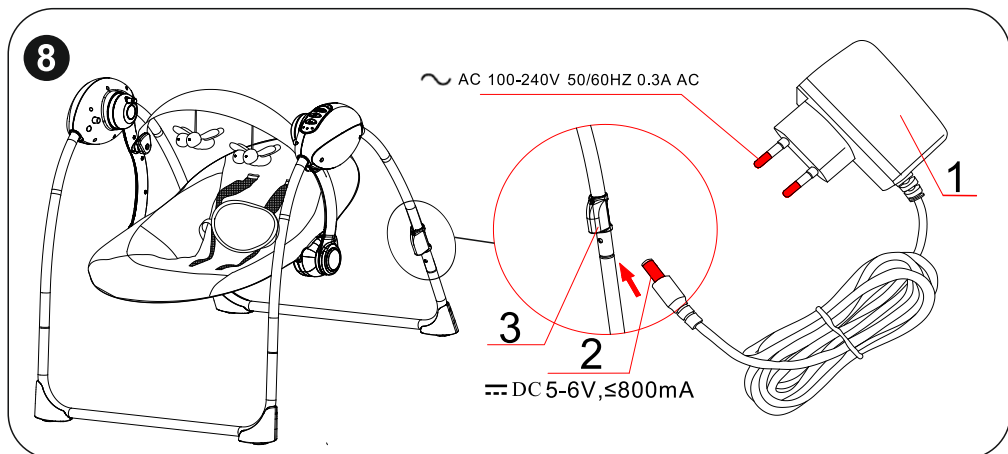
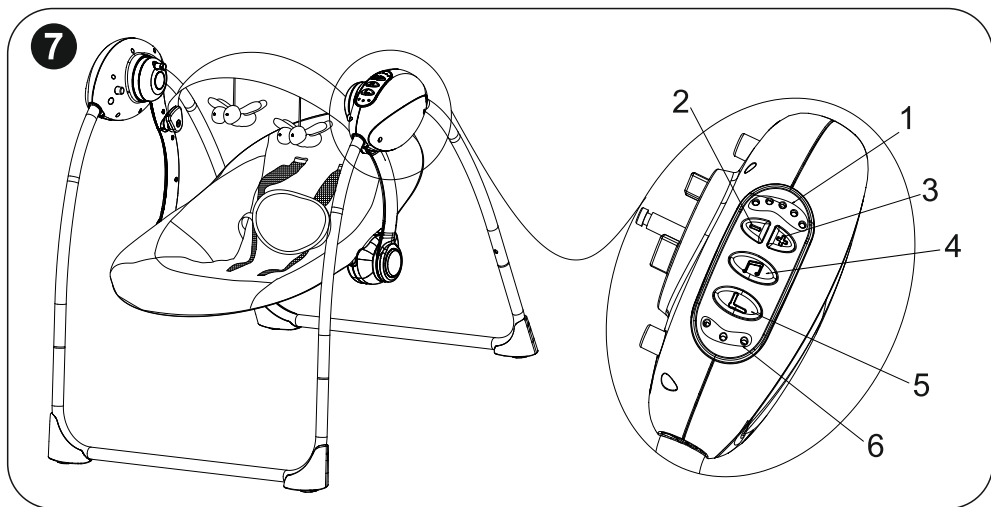

10

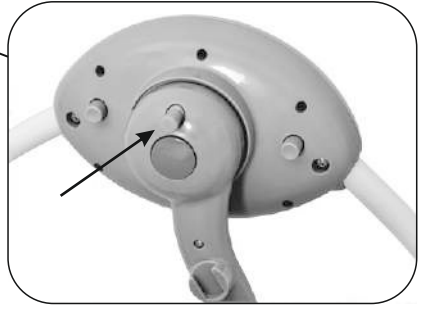
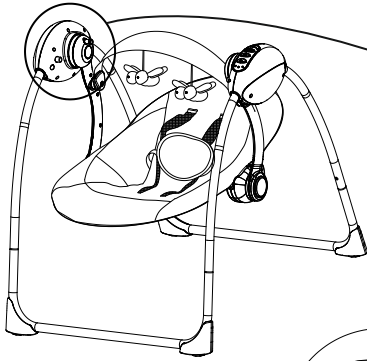

11

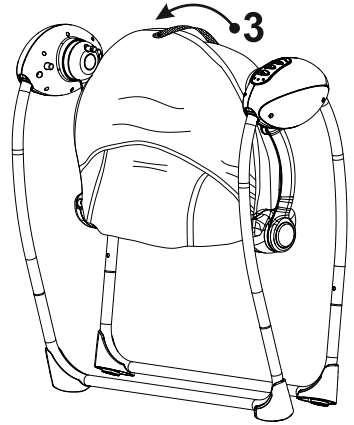
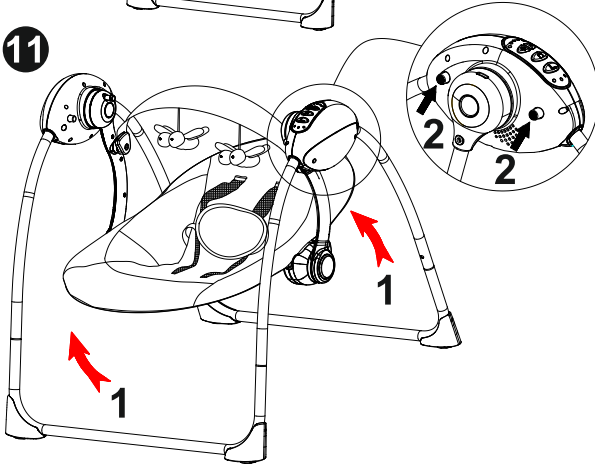

12

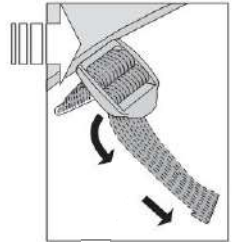
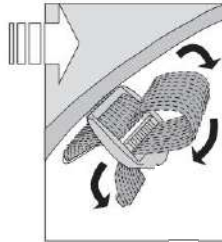
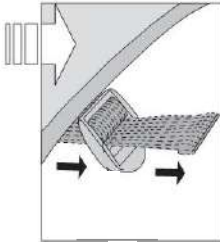
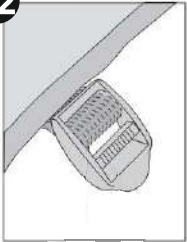

13

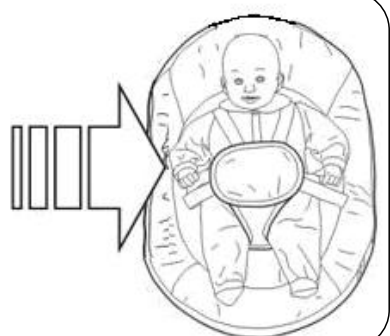
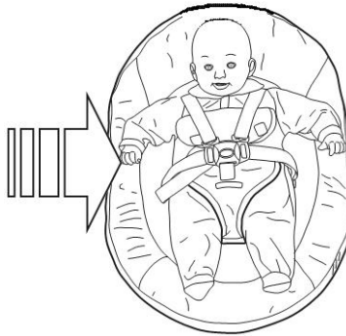

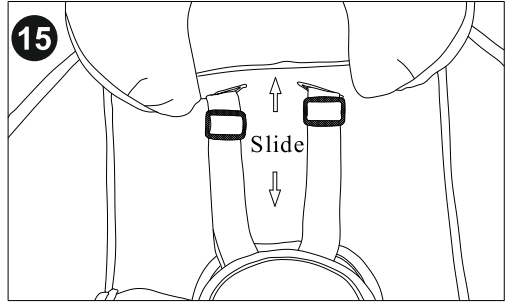
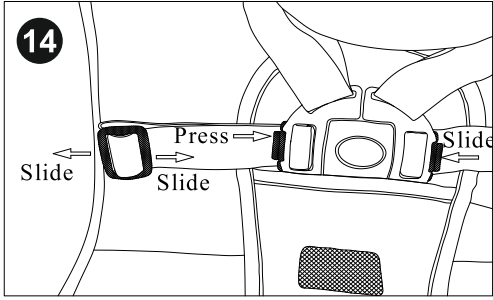

IMPORTANT! KEEP FOR FUTURE REFERENCE! READ CAREFULLY!

SAFETY REQUIREMENTS

1. **WARNING!** This product is suitable for use by babies ranging from 0 to 6 months old with a maximal weight of 9 kg.
2. **WARNING!** Never leave the child unattended!
3. **WARNING!** Always use the restraint system!
4. **WARNING!** Do not place the product on uneven surface!
5. **WARNING!** It is absolutely forbidden to use the high chair on raised surfaces above the ground, surfaces like table, sofa and e.t.c. or near to stairs !
6. **WARNING!** Toy bar is an additional article! Keep removed toy bar on a safety place! Never use the toy bar to carry the reclined cradle!
7. **WARNING!** Never use on any elevated surface, since child's movement may cause the product to slide or tip over. Use only on floor.
8. **WARNING!** Never use on a soft surface (bed, sofa, cushion) since the product can tip over and cause suffocation in soft surfaces.
9. **WARNING!** This product is not intended for prolonged periods of sleeping!
10. **WARNING!** Never use as a carrier or lift while child is seated!
11. **WARNING!** To avoid injuries, make sure that the child is away during the folding or unfolding of the product!
12. **WARNING!** Do not let the child play with the product!
13. **WARNING!** For domestic use only !
14. **WARNING!** Regularly check for loose parts! Make routine inspection, regularly maintain, clean and/or wash the article!
15. **WARNING!** Do not use this product once your child can sit up unaided or weighs more than 9 kg.



CAUTION: This package contains small parts in its unassembled state!

- Put the rocker on horizontal and even surfaces.
- On adjusting the backrest you must be sure that the mechanism is well locked in the chosen position.
- Do not leave the article near a switched on fan, heat sources, sharp objects and water containers.
- Always use the restraint system !
- This article does not replace a cot or a bed. Should your child need to sleep, then it should be placed in a suitable cot or bed.
- Do not use accessories or replacement parts other than those approved by the manufacturer.
- Adult assembly is required.
- Product features and decorations may vary from photographs.

EN 16232:2013, EN 62115

PARTS

Picture 1

1. Vertical bases - 2pcs. left and right
2. Feet tube - 2pcs.
3. Seat - 1pc.
4. Toy bar - 1pcs.
5. Adapter - 1pcs.

ASSEMBLING

WARNING ! It should be installed by adult.

1. Open the supporting arm of the vertical bases as shown in Picture 2
2. Insert the vertical bases into the feet tube until you hear a click. Picture 3
3. Place the seat suspension tubes on the axes of the vertical bases. Picture 4.1. Place the fasteners in the sequence 2; 3; 4.
4. Install the toy bar on the seat group in the direction of the arrow. Picture 5.
5. The toy bar frame can be adjusted in 2 positions on front, 3 positions on back. Picture 6

SET UP AND USE

1. Description of the control panel. **Picture 7**

1.1. There are five levels to adjust the swing speed divided by (2) and (3) buttons. Above the buttons is the light indication (1) for the selected speed.

1.2. There are three types of time setting 8;15 and30 minutes. Press buton (5) once and light (6) will be on for 8 minutes. Press it second time, the light will be on for 15 minutes. Press it third time, the light will be on for 30 minutes. When setting time is reached, all functions will stop. If time setting function is not used, all using function will start working until power is off .

1.3. Music button. (4). Press the button to play the music. Press the button second, third and fourth time for volume. Next pressing will stop the music. Next pressing will start next melody.

2. Adapter (1) Picture 8 - Insert DC plug (2) of adapter to DC receiver of chair (3) . Insert the AC plug (1) into 100-240V 50/60Hz 0.3A AC socket.

WARNING !!! For your own safety, please, use only the original power adapter. Input voltage ~ AC 110 - 240 V 50-60Hz 0.3A / Output voltage : = DC 5-6 V ≤ 800 mA (The manufacturer shall not be liable for any losses incurred due to use of power adapters other than the one specified.)Do not use damaged power adapters. Do not touch the plug of the power adapter with conductive materials, for example rings. Do not mix old and new batteries. Do not mix different types of batteries – alkaline, standard, and rechargeable. After inserting the batteries, check if they are positioned correctly with regard to “+” and “-” polarity.

Do not let the child to play with the adapter or with the batteries! Keep the adapter of the reach of children when plugged in and has power !

The transformer used with this product must be periodically inspected for damage to the housing, cable, etc. And in the case of such, should not be used.

3. Batteries . When using the battery, insert the DC connector into the battery compartment hole, and unplug the power connector when not in use for a long time to save power. This product use 4pcs. of batteries type AA 1,5 V.

Loosen the screws on the battery cover with a screwdriver. Open the cover. Picture 9.

The battery should be placed in the battery slot with correct polarity,“+“ and “ - “ !

CHANGE BATTERY

- Loosen the screws on the battery cover with a screwdriver. Open the cover.

- Place 4 pcs. 1,5 V type AA alkaline batteries (not included) as indicated in the inside of the battery compartment.

Tip: It is recommended the use of alkaline batteries for extended operation.

- Reinstall the battery cover and tighten the screws with a screwdriver. Do not tighten excessively.

- If the product starts with malfunction, it may be necessary to reset the electronics. Remove batteries and then insert them again.

- When the sound begins to weaken or stop, it's time to change the battery by an adult!



Protect the environment by not disposing of this product with household waste (2002/96/EC).

Check the recommendations to local authorities about recycling (Only for Europe).

BATTERIES SAFETY INFORMATION

WARNING! In some special condition, from the battery may leak the liquid, which may cause a chemical burn or damage the product. To avoid battery's leakage:

- Do not mix old and new batteries or different types of batteries like alkaline, standard (carbon-zinc) or rechargeable batteries (Ni-Cr)
- Please insert the batteries as indicated inside of the battery compartment.
- If you don't use this product for a long time, please remove the batteries. When the batteries run of, remove it from the product. Please carefully dispose the waste batteries. Do not dispose the batteries in to the fire. The battery may explode or leak.
- Do not cause short circuit of the batteries terminal.
- Use only the same batteries or batteries from one type as is required .
- Do not recharge non rechargeable batteries .
- Take out the batteries from the product before recharging.
- If you use rechargeable batteries, the charging should be under adult control.

4. Recline the seat as pushing the buttons on the side of the seat and rotating up or down.

5. Locking mechanism. To use as a fixed seat, press the lock button. Picture 10

WARNING! The electric swing rocking function must be stopped when swing convert into high chair, or it will affect the life span of motor.

6. Folding. 1. Fold the seat . 2. Stand on front of one foot and press the folding buttons on both sides simultaneously and fold. Repeat the procedure for the other foot. Picture 11.; 3. Fix the snap fastener of the seat.

7. Connect the belt with the buckle as shown in Picture 12.

SECURE YOUR CHILD

WARNING : Always use the restraint system ! Picture 13 Place your child into the seat. Position the restraint pad between your child's legs. Fasten the waist belts to each side of the restraint pad. Make sure you hear a "Click"on both sides. Check to be sure the restraint system is securely attached by pulling it away from your child. The restraint system should remain attached. Tighten each waist belt so that the restraint system is snug against your child.

Adjusting the length of the belts: Adjust the waist belts with pressing of the button and sliding of the buckle (Picture 14) and the shoulder belts with sliding of the buckle (Picture 15).

MAINTENANCE AND CARE

1. Wash the pad with cold water and soft soap. Dry naturally. Do not use bleach. Tumble dry separately on low heat and remove promptly.

2. The frame, toy bar and toys may be wiped clean using a mild cleaning solution and a damp cloth. Do not use harsh or abrasive cleaners. Rinse clean with water to remove residue. Do not immerse the frame or the toys.

ВАЖНО! ПАЗЕТЕ ЗА БЪДЕЩИ СПРАВКИ! ПРОЧЕТЕТЕ ВНИМАТЕЛНО!

ИЗИСКВАНИЯ ЗА БЕЗОПАСНОСТ

1. **ВНИМАНИЕ!** Този продукт е подходящ за деца на възраст от 0 до 6 месеца, с максимално тегло до 9 кг!
2. **ВНИМАНИЕ!** Никога не оставяйте детето без надзор!
3. **ВНИМАНИЕ!** Винаги използвайте ограничителната система!
4. **ВНИМАНИЕ!** Не поставяйте продукта върху неравна повърхност!
5. **ВНИМАНИЕ!** АБСОЛЮТНО ЗАБРАНЕНО Е ИЗПОЛЗВАНЕТО ВЪРХУ ПОВДИГНАТИ НАД ЗЕМЯТА ПОВЪРХНОСТИ КАТО МАСИ , ДИВАНИ И ДР. ИЛИ В БЛИЗОСТ ДО СТЬЛБИ !
6. **ВНИМАНИЕ!** Приставката с играчки е допълнителен артикул! Пазете немонтираната приставка с играчки далеч от достъпа на деца! Никога не използвайте грифа с играчки за носене на шезлонга!
7. **ВНИМАНИЕ!** Никога не използвайте върху наклонена повърхност, тъй като движенията на детето може да предизвикат хлъзване или преобръщане на продукта.
8. **ВНИМАНИЕ!** Никога не използвайте върху мека повърхност (легло, диван, възглавница), защото продуктът може да се преобърне и да бъде причинено задушаване от меката повърхност.
9. **ВНИМАНИЕ!** Този продукт не е предназначен за продължително спане!
10. **ВНИМАНИЕ!** Никога не използвайте продукта като средство за пренасяне и вдигане, докато детето е в него!
11. **ВНИМАНИЕ!** За да избегнете наранявания , уверете се , че детето е надалеч по време на сгъване или разгъване на продукта!
12. **ВНИМАНИЕ!** Не позволявайте на детето да си играе с продукта !
13. **ВНИМАНИЕ!** ЗА УПОТРЕБА САМО В ДОМАШНИ УСЛОВИЯ!
14. **ВНИМАНИЕ!** Периодично проверявайте за разхлабени части! Редовно преглеждайте, поддържайте и почиствайте !
15. **ВНИМАНИЕ!** Не използвайте този продукт, когато детето ви може да седи без чужда помощ или тежи повече от 9 кг.

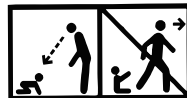

- ПРЕДУПРЕЖДЕНИЕ:** Тази опаковка съдържа малки части в неслобено състояние!
- Поставяйте столчето върху хоризонтални и равни повърхности.
 - При регулиране положението на облегалката, следва да се убедите, че механизмът е добре заключен в избраната позиция.
 - Не оставяйте артикула до работещ вентилатор, отоплителни прибори, остри предмети, съдове с вода.
 - Винаги използвайте системата от колани!
 - Този артикул не замества кошара или легло. В случай, че вашето дете трябва да спи, тогава трябва да бъде поставено в подходяща кошара или легло.
 - Не използвайте аксесоари или резервни части, различни от тези, които са одобрени от производителя.
 - Необходимо е сглобяването да се извърши от възрастен.
 - Характеристиките и украшенията на продукта може да се различават от снимките.

БДС EN 16232:2013, БДС EN 62115

Снимка 1

ЧАСТИ

1. Вертикални основи - 2бр. лява и дясна
2. Напречни тръби за краката - 2бр.
3. Седалка - 1бр.
- 4.. Гриф с играчки - 1бр.
- 5.. Адаптер - 1бр.

СГЛОБЯВАНЕ

ВАЖНО : Трябва да бъде сглобено от възрастен !

1. Разтворете вертикалните основи както е показано на Снимка 2
2. Вкарайте вертикалните основи в напречните тръби докато чуете клик. Снимка 3
3. Поставете тръбите за окачване на седалката, върху осите на вертикалните основи. Снимка 4.1.
- Поставете закрепващите елементи в последователността 2;3;4
4. Поставете грифа с играчки както е показано на снимка 5
5. Грифът може да бъде регулиран в 2 позиции на пред и 3 позиции на зад. Снимка 6

ИЗПОЛЗВАНЕ

1. Описание на контролния панел **Снимка 7**

- 1.1. Има 5 степени за регулиране на скоростта на люлката чрез бутоните (2) и (3) .Над бутоните е разположена светлинната индикация (1) за избраната скорост.
- 1.2. **Таймер** - 3 степени 8;15 и 30 минути. Натиснете бутон (5) веднъж и ще светне първата индикацията (6) за 8 минути. При второ натискане ще светне индикацията за 15 минути и при трето индикацията за 30 минути. При достигане на избраното време , всички функции ще спрат. Ако не е избрана функцията таймер, всички избрани функции ще работят докато не бъде спряно захранването.
- 1.3. **Музикален бутон (4)**. Натиснете бутона за да пуснете музика. Натиснете бутона втори , трети и четвърти път - звука ще се усили. Натиснете още веднъж за да спре музиката. При следващо натискане ще се изпълни друга мелодия.

2. **Адаптер (1) Снимка 8** - Свържете буксата на адаптера (2) със захранващата буква на устройството (3) . Включете адаптера (1) към контакта на захранващата мрежа.

ВНИМАНИЕ !!! С оглед на вашата безопасност , моля използвайте оригиналния захранващ адаптер.

Входящо напрежение : ~ AC 110-240 V ~ 50/60 Hz 0.3A Max / Изходящо напрежение : = 5.8-6V 800mA - 1A. (Производителят не носи отговорност за всякакви загуби , нанесени поради употребата на различни от предвидения от производителя захранващ адаптер.) Не използвайте повреден захранващ адаптер. Не контактувайте със щепсела на захранващия адаптер с проводници , например с пръстени. След монтажа на батериите, проверете правилното положение за техния поляритет „+“ и „-“; Не позволявайте на детето да си играе с адаптера или батериите ! Пазете адаптера от достъпа на детето, когато е включен в мрежата и е под напрежение !

Трансформатора използван с този продукт трябва да бъде периодически проверяван за повреди по корпуса, кабела и др. и в случай на такива , не трябва да бъде използван.

3. **Батерии**. Когато се използват батерии , изключете адаптера и приборете захранващата буква. Този продукт използва 4бр. батерии тип AA 1,5 V.

Развийте болта и отворете капачето на отделението за батерии Снимка 9 .

Батериите трябва да бъдат поставени в съответствие с посочената полярност “+“ и “-“ !

СМЯНА НА БАТЕРИИТЕ

Поставете 4бр. 1,5V тип AA алкални батерии (не са включени в комплекта) както е посочено във вътрешната страна на отделението за батерии.

Съвет: Препоръчваме употребата на алкални батерии за по-дълга работа.

- Поставете обратно капачето на батериите и затегнете винтовете с отвертка. Не затягайте прекомерно.

- Ако продуктът започне да работи неправилно, може да е необходимо да пренастроите електрониката. Премахнете батериите и след това ги поставете отново.

- Когато звукът започне да отслабва или спре, е време батериите да се сменят от възрастен!



Пазете околната среда, като не изхвърляте този продукт с домашни отпадъци (2002/96/ЕС). Проверете препоръките на местните власти относно рециклирането (само в Европа).

ИНФОРМАЦИЯ ЗА БЕЗОПАСТНОСТТА НА БАТЕРИЯТА

ВНИМАНИЕ! В отделни случаи от батериите може да потекат течности, които да причинят химично изгаряне или да разрушат продукта. За да избегнете теч от батериите:

- Не смесвайте нови и стари батерии или такива от различни типове: алкални, стандартни (въглерод - цинк) или зареждащи се (никел - кадмий).
- Поставете батериите на мястото им, както е посочено.
- Изваждайте батериите в случаи на неизползване на продукта за дълго време. Винаги изваждайте от продукта изтощените батерии. Изхвърляйте ги безопасно. Не хвърляйте продукта в огън. Батериите може да избухнат или потекат.
- Не предизвиквайте късо съединение в батериите.
- Използвайте само еднакви батерии или такива от един тип, според препоръките.
- Не зареждайте батерии, които не се зареждат. ; - Извадете батериите от продукта преди да ги заредите. ; - Ако използвате батерии, които могат да се зареждат, зареждането да се извършва под контрола на възрастен.

4. Регулирайте наклона на седалката като натиснете едновременно двата бутона от страни на седалката и завъртите напред или назад.

5. Механизъм за застопоряване. За да използвате като стационарна седалка , натиснете бутона за блокиране. Снимка 10 . **Внимание : Електрическата опцията за люлеене, трябва да бъде изключена когато люлката бъде застопорена, т.к това може да окаже влияние на продължителността на живот на мотора!**

6 **Сгъване.** 1. Сгънете седалката ; 2. Застанете пред единия крак и натиснете едновременно от двете страни, бутоните за сгъване на вертикалните основи и сгънете. Повторете процедурата за другия крак. Снимка 11 ; 3. Закрепете каишката на седалката. 7. Съединете колана с катарамата както е показано на снимка 12.

ИЗПОЛЗВАНЕ НА КОЛАНИТЕ

Внимание : Винаги използвайте обезопасителната система ! Снимка 13 Поставете детето си на седалката. Поставете подложката на колана между краката на детето. Закопчайте колана за кръста от всяка страна на подложката. Закопчайте всеки колан така , че да прилепва плътно към детето ви. Уверете се , че чувате звука от изщракването. Проверете дали колана е добре закопчан като го издърпате.

Регулиране дължината на колана: Регулирайте коремните колани чрез натискане на бутона и плъзгане на катарамата (Снимка 14) и раменните колани чрез плъзгане на катарамата (Снимка 15).

ПОЧИСТВАНЕ И ГРИЖИ

1. Перете тапицериата с хладка вода и мек сапун. Сушете я по естествен път. Не избелвайте . Упоритите петна може да премахнете с не-абразивен почистващ крем.
2. Рамката , поставката за играчки и самите играчки може да се почистват с влажен парцал и слаб почистващ разтвор. Не използвайте силни и абразивни препарати. Изплаквайте с чиста вода , за да махнете остатъка от препаратите. Не потапяйте рамката или играчките във вода.

RO

IMPORTANT! CITITI CU ATENTIE SI PASTRATI ACEST DOCUMENT PENTRU CONSULTARE ULTERIOARA!

PORTOFINO

Leagan electric / Instrucțiuni de utilizare

CERINȚE DE SIGURANȚĂ

- 1. AVERTISMENT!** Acest produs este potrivit pentru copii in varsta de la 0 luni pana la 6 luni , cu greutate maxima de pana la 9 kg!
 - 2. AVERTISMENT!** Nu lasati niciodata copilul nesupravegheat!
 - 3. AVERTISMENT!** Utilizati intotdeauna sistemul de limitare!
 - 4. AVERTISMENT!** Nu amplasati produs pe suprafete neuniforme!
 - 5. AVERTISMENT!** STRICT INTERZISA ESTE UTILIZAREA PE SUPRAFETE AFLATE LA INALTIME PRECUM MESE, CANAPELE SI ALTELE SAU IN APROPIERE DE SCARI !
 - 6. AVERTISMENT!** Dispozitivul cu jucarii este un articol suplimentar! Pastrati dispozitivul cu jucarii departe de accesul copiilor! Nu utilizati bara cu jucarii pentru a transporta sezlongul!
 - 7. AVERTISMENT!** Nu folositi niciodata pe suprafata inclinata, deoarece miscarile copilului pot provoca alunecarea sau rasturnarea produsului.
 - 8. AVERTISMENT!** Nu folositi niciodata pe suprafete moi instabile (pat, canapea, perna), deoarece produsul se poate rasturna si poate provoca sufocare datorita suprafetei moi.
 - 9. AVERTISMENT!** Acest produs nu este destinat pentru somn prelungit!
 - 10. AVERTISMENT!** Nu folositi niciodata produsul ca mijloc de transport si ridicare, timp in care copilul este amplasat in acesta!
 - 11. AVERTISMENT!** Pentru a evita leziuni, asigurati-va ca copilul de afla la distanta in timpul plierii sau deplierii produsului!
 - 12. AVERTISMENT!** Nu lasati copilul dvs. sa se joace cu produsul!
 - 13. AVERTISMENT!** Numai pentru uz casnic !
 - 14. AVERTISMENT!** Verificați periodic dacă nu sunt părți desprinse ! Verificați, întrețineți și curățați !
 - 15. AVERTISMENT!** Nu utilizați acest produs odată ce copilul dvs. poate să stea fără ajutor sau cântărește mai mult de 9 kg.
- AVERTISMENT:** Acest ambalaj contine piese cu dimensiuni mici in stare neasablata!
- Amplasati scaunul pe suprafete orizontale si netede.
 - In cazul reglarii pozitiei spataramului, urmeaza sa va asigurati, ca mecanismul este bine fixat in pozitia selectata.
 - Nu folositi sezlongul ca scaun auto, deoarece acesta nu este destinat pentru acest scop.
 - Nu lasati sezlongul in apropiere de ventilator cuplat, dispozitive de incalzire, obiecte ascutite, recipiente cu apa.
 - Folositi intotdeauna sistemul de curele, pana cand copilul se va invata sa intre sau sa iasa din produs fara ajutor strain.
 - Acest sezlong nu inlocuieste tarcul sau patutul. In cazul in care copilul dvs. trebuie sa doarma, acesta trebuie pus la culcat in tarc sau patut corespunzator.
 - Nu folositi accesorii sau piese de schimb, altele decat cele aprobate de catre producator.
 - Este necesar ca ansamblarea sa fie efectuata de catre un adult.
 - Caracteristicile si ornamentele produsului pot diferi decat cele din fotografie.

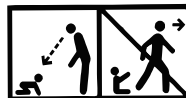

EN 16232:2013, EN 62115

COMPONENTE

Figura 1

1. Baze verticale – 2 buc. stanga si dreapta
2. Tuburi transversale pentru picioare – 2 buc.
3. Sezut – 1 buc.
4. Bara cu jucarii – 1 buc.
5. Adaptor – 1 buc.

ASAMBLARE

IMPORTANT : Trebuie asamblat de catre un adult!

1. Desfaceti bazele verticale asa cum este prezentat la Figura 2
2. Introduceti bazele verticale in tuburile transversale pana cand veti auzi sunetul "click" Figura 3
3. Pozitionati tuburile pentru suspensia sezutului peste axele bazelor verticale. Figura 4.1. Pozitionati elementele de fixare in succesiunea 2;3;4
4. Pozitionati bara cu jucarii asa cum este prezentat la figura 5.
5. Bara cu jucarii poate fi reglata in 2 pozitii spre fata si 3 pozitii spre spate. Figura 6

UTILIZARE

1. Descrierea panoului de comanda Figura 7

1.1. Exista 5 pozitii de reglare a vitezei leaganului prin butoanele (2) si (3). Deasupra butoanelor sunt amplasate indicatoarele luminoase (1) pentru viteza selectata.

1.2. Timer – 3 pozitii 8; 15 si 30 minute. Apasati butonul (5) odata si se va aprinde primul indicator (6) pentru 8 minute. La a doua apasare se va aprinde indicatorul pentru 15 minute si la a treia indicatorul pentru 30 minute. La expirarea timpului selectat, toate functiile se vor opri. In cazul in care nu este selectata functia timer, toate functiile selectate vor functiona pana nu va fi oprita alimentarea.

1.3. Buton muzical (4). Apasati butonul pentru a porni muzica. Apasati butonul de doua, treia si patru ori – volumul va creste. Apasati inca odata pentru a opri muzica. La o urmatoare apasare se va interpreta o alta melodie.

2. Adaptor (1) Figura 8 – Conectati bucsa adaptorului (2) de bucsa de alimentare a dispozitivului (3). Cuplati adaptorul (1) la priza retelei de alimentare electrica.

ATENTIE !!! Pentru siguranta dumneavoastra, va rugam folositi adaptorul original de alimentare.

Tensiune de intrare: ~AC 110 - 240 V 50-60Hz 0.3A / Tensiune de iesire: = DC 5-6 V ≤ 800 mA .
(Producatorul nu poarta raspundere pentru daunele cauzate in urma utilizarii adaptorului de alimentare diferit decat cel prevazut de catre producator.) Nu utilizati adaptor de alimentare defect. Nu intrati in contact cu stecherul adaptorului de alimentare prin cadrul cablurilor, mai ales daca purtati inele. Nu amestecati bateriile vechi cu cele noi. Nu amestecati diferite tipuri de baterii – alcaline, standard sau baterii reincarcabile. Dupa montarea bateriilor, verificati pozitia corecta cu privire la polaritatea acestora "+" si "-"; Nu permiteti copilului sa se joace cu adaptorul sau bateriile! Pastrati adaptorul de accesul copilului, atunci cand este cuplat la retea si este sub tensiune! Transformatorul utilizat cu acest produs trebuie verificat in mod periodic de defectiuni pe carcasa, cablu si altele, iar in caz de depistare acesta nu trebuie utilizat.

3. Baterii. Atunci cand se utilizeaza baterii, deconectati adaptorul si indepartati bucsa de alimentare . Acest produs utilizeaza 4 buc. baterii tip AA 1,5 V.

Desfaceti surubul si deschideti compartimentul pentru baterii Figura 9.

Bateriile trebuie sa fie pozitionate in conformitate cu polaritatea mentionata "+" si "-!"

Slăbiți șuruburile din ușa compartimentului de baterii cu o șurubelniță. Scoateți ușa compartimentului de baterii.

Inserați 4 baterii alcaline AA 1,5V după cum se indică în interiorul departamentului de baterii.

Pont: Recomandăm utilizarea bateriilor alcaline pentru o funcționare mai îndelungată.

Înlocuiți ușa compartimentului de baterii și strângeți șuruburile cu o șurubelniță. Nu strângeți prea mult.

Dacă produsul începe să funcționeze în mod neregulat, s-ar putea să trebuiască să resetați partea electronică. Scoateți bateriile și înlocuiți-le.

Atunci când sunetul devine slab sau se oprește este momentul ca adultul să schimbe bateriile!



Informații despre siguranța bateriilor

ATENȚIE! În cazuri excepționale, din baterii se pot scurge fluide care pot provoca rănirea prin ardere chimică sau distrugerea produsului.

Pentru a evita curgerea bateriilor:

- Nu amestecați bateriile vechi cu cele noi sau bateriile de diferite tipuri: alcaline, standard (carbon-zinc) sau reîncărcabile (nichel - cadmiu).
- Inserați bateriile după cum se indică în interiorul compartimentului de baterii.
- Scoateți bateriile pe perioade lungi de neutilizare. Scoateți întotdeauna bateriile epuizate din produs. Aruncați bateriile în siguranță. Nu aruncați acest produs în foc. Bateriile din interior pot exploda sau curge.
- Nu scurtcircuitați terminalele bateriilor.
- Utilizați doar bateriile de același fel sau echivalent după cum se recomandă.
- Nu încărcați bateriile neîncărcabile.
- Scoateți bateriile reîncărcabile din produs înainte de încărcare.
- Dacă se pot scoate, se vor folosi baterii reîncărcabile, acestea se vor încărca sub supravegherea unui adult.

4. Reglați înclinarea scaunului prin apăsarea simultană a celor două butoane aflate pe ambele părți ale scaunului și rotiți înainte sau înapoi.

5. Mecanismul de blocare. Pentru a utiliza sub forma de scaun staționar, apăsați butonul de blocare. Figura 10

Avertisment: Opțiunea electrică pentru balansare, trebuie să fie oprită atunci când leaganul este blocat, deoarece acest lucru poate afecta durata de viață a motorului!

6. Pliere. 1. Pliati scaunul. 2. Pozitionați-vă în fața unui picior și apăsați simultan de ambele părți butoanelor pentru plierea bazelor verticale și pliați. Repetați procedura cu celălalt picior. Figura 11

3. Fixați centura de scaun.

7. Cuplați curea cu catarama așa cum este prezentat la figura 22.

UTILIZAREA CURELELOR

Avertisment: Utilizați întotdeauna sistemul de siguranță! Figura 13 Așezați copilul dumneavoastră în sezut. Pozitionați perinuta aflată pe curea între picioarele copilului. Fixați curea pentru talie de fiecare parte a perinutei. Fixați fiecare curea în așa fel încât acesta să fie alipită bine de copilul dvs. Asigurați-vă că ați auzit sunetul de la închidere. Verificați dacă curea este bine fixată prin tragerea acesteia.

Reglarea lungimii curelei: Reglați centurile abdominale prin apăsarea butoanelor și glisarea cataramii (Figura 14) și centurile din zona umerilor prin glisarea cataramii (Figura 15).

CURATARE ȘI ÎNTREȚINERE

1. Spălați tapiteria cu apă caldă și săpun moale. Uscăți în mod natural. Nu albiți. Petele persistente puteți îndalța cu crema de curățare non-abrazivă.

2. Cadrul, suportul pentru jucării și însuși jucăriile pot fi curățate cu o cârpă umedă și soluție slabă de curățare. Nu folosiți detergenți de curățare puternici și abrazivi. Clătiți cu apă curată pentru a îndalța resturile de detergent. Nu cufundați cadrul sau jucăriile în totalitate în apă.

WAŻNE! PROSIMY PRZECZYTAĆ UWAGNIE I ZACHOWAĆ INSTRUKCJE, ABY MÓC Z NIEJ KORZYSTAĆ W PRZYSZŁOŚCI!

PORTOFINO

Huśtawka elektryczna / Instrukcja użytkownika

WYMOGI BEZPIECZEŃSTWA

1. **OSTRZEŻENIE!** Ten produkt jest przeznaczony dla dzieci od 0 do 6 miesięcy, z wagą maksymalną 9 kg!
 2. **OSTRZEŻENIE!** Nigdy nie pozostawiać dziecko bez kontroli!
 3. **OSTRZEŻENIE!** Zawsze korzystać z ograniczającego systemu!
 4. **OSTRZEŻENIE!** Nie stawiać produkt na nierównej powierzchni!
 5. **OSTRZEŻENIE!** ABSOLUTNIE ZAKAZANE JEST KORZYSTANIE Z PODNIESIONYMI PONAD POZIOMEM ZIEMI POWIERZCHNI JAK STOLIKI, TAPCZANY I INNE JAK TEŻ W POKŁIŻU SCHODÓW !
 6. **OSTRZEŻENIE!** Podłączenie z zabawkami jest dodatkiem! Należy przechowywać niezamontowane podłączenie z zabawkami z dala od dostępu dzieci! Nigdy nie korzystać z pręcika z zabawkami jako z uchwytu do noszenia krzeselka!
 7. **OSTRZEŻENIE!** Nigdy nie korzystać na powierzchni pochyłej ponieważ ruchy dziecka mogą doprowadzić do poślizgnięcia lub odwrócenia do góry nogami produktu.
 8. **OSTRZEŻENIE!** Nigdy nie korzystać na miękkiej powierzchni (łóżko, tapczan, poduszka), ponieważ produkt może się przewrócić do góry nogami i dziecko może się udusić w miękkiej powierzchni.
 9. **OSTRZEŻENIE!** Ten produkt nie jest przeznaczony do długotrwałego snu!
 10. **OSTRZEŻENIE!** Nigdy nie korzystać z produktu jako środka do podnoszenia i przenoszenia, dopóki dziecko znajduje się w nim!
 11. **OSTRZEŻENIE !** Aby uniknąć urazów należy się upewnić, że dziecko znajduje się z dala od wyrobu w trakcie jego składania i rozkładania!
 12. **OSTRZEŻENIE!** Nie pozwalać dziecku, żeby się bawiło produktem!
 13. **OSTRZEŻENIE!** Tylko do użytku domowego !
 14. **OSTRZEŻENIE!** Regularnie sprawdzać rozluźnione części ! Regularnie przeglądać, utrzymywać i czyścić!
 15. **OSTRZEŻENIE!** Nie używaj tego produktu, gdy dziecko może usiąść bez pomocy lub ważyć więcej niż 9 kg.
- UWAGA:** To opakowanie zawiera małe cząstki w niezłożonym stanie!
- Stawiać krzeselko na poziomych i równych powierzchniach.
 - Przy uregulowaniu położenia oparcia należy się upewnić, że mechanizm jest dobrze zapięty w wybranej pozycji.
 - Nie pozostawiać krzeselka w pobliżu pracującego wentylatora, urządzeń do ocieplania, przedmiotów ostrych, naczyń z wodą.
 - Zawsze korzystać z układu z pasów.
 - To krzeselko nie zastępuje łóżeczka lub kojca. Jeśli dziecko powinno spać trzeba go ułożyć do odpowiedniego łóżeczka lub kojca.
 - Nie korzystać z akcesoriów lub części zamiennych, które się różnią od zaakceptowanych przez producenta.
 - Składanie powinno być dokonywane przez osobę dorosłą.
 - Poszczególne charakterystyki i dodatki do produktu mogą się różnić od tych na zdjęciu.



Zdjęcie 1

CZĘŚCI

1. Poziome podstawy – 2 szt. lewa i prawa
2. Poprzeczne rurki na nogi – 2 szt.
3. Siedzenie - 1szt.
4. Pręcik z zabawkami – 1 szt.
5. Adapter – 1 szt.

SKŁADANIE

WAŻNE : Musi być składana przez osobę dorosłą!

1. Otworzyć pionowe podstawy jak jest pokazane na Zdjęciu 2
2. Wsunąć pionowe podstawy do rur poprzecznych dopóki nie będzie słychać zatrask. Zdjęcie 3
3. Postawić rury do zawieszania na siedzeniu, na osiach podstaw pionowych. Zdjęcie 4.1. Postawić elementy mocujące w kolejności 2;3;4
4. Postawić pręcik z zabawkami jak jest pokazane na zdjęciu 15
5. Pręcik może być regulowany w 2 pozycjach do przodu i 3 pozycjach do tyłu. Zdjęcie 6.

KORZYSTANIE

1. Opis paneli kontrolnej. Zdjęcie 7

1.1. Jest 5 stopni regulacji prędkości huśtawki za pomocą przycisków (2) i (3) .Nad przyciskami znajduje się indykacja świetlna(1) wybranej prędkości

1.2. Czasomierz - 3 stopnie 8;15 i 30 minut. Wcisnąć przycisk (5) raz i zapali się pierwsza indykacja (6) na 8 minut. Przy powtórny naciśnięciu zapali się indykacja na 15 minut i po trzecim indykacja na 30 minut. Przy osiągnięciu wybranego czasu, wszystkie funkcje przestaną. Jeśli nie jest wybrana funkcja czasomierz, wszystkie wybrane funkcje będą działać dopóki nie zostanie zatrzymane zasilanie przyciskiem.

1.3. Przycisk muzyczny (4). Nacisnąć przycisk, żeby włączyć muzykę. Nacisnąć przycisk drugi, trzeci i czwarty raz – dźwięk będzie głośniejszy. Nacisnąć jeszcze raz, żeby zastopować muzykę. Przy następnym naciśnięciu zagra inna melodia.

2. Adapter (1) Zdjęcie 8 – Połączyć łączę adaptera (2) z łączem urządzenia (3) . Włączyć adapter (1) do kontaktu sieci zasilania.

UWAGA !!! Ze względu na Państwa bezpieczeństwo, prosimy korzystać z oryginalnego adaptera

zasilającego. Napięcie wejściowe ~AC 110 - 240 V 50-60Hz 0.3A / Napięcie wyjściowe: = DC 5-6 V

= 800 mA . Producent nie ponosi odpowiedzialności za wszystkie wady, spowodowane przez korzystanie z innych niż przewidziany przez producenta adapterów zasilających.) Nie korzystać z zepsutego adaptera zasilającego. Nie dotykać wtyczki adaptera zasilającego przewodami, na przykład pierścieniami. Nie używać jednocześnie starych i nowych baterii.

Nie łączyć różne typy baterii – alkalne, standardowe lub przetwarzające się. Po montażu baterii należy sprawdzić prawidłową pozycję ich polaryzacji „+“ i „-“;Nie pozwalać dziecku, żeby się bawiło adapterem lub bateriami!

Chronić adapter przed dostępem dziecka, kiedy jest podłączony do sieci i jest pod napięciem! Transformator jest wykorzystany z tym produktem i musi być sprawdzany na uszkodzenia w obudowie, kablu i innych i w wypadku wykrycia nie wolno z niego korzystać.

3. Baterie. Przy korzystaniu z baterii należy wyłączyć adapter i schować zasilającą łączę. Ten produkt używa 4 szt. baterie typu AA 1,5 V.

Odkręcić śrubę i otworzyć pokrywę pudełka na baterie. Zdjęcie 9.

Baterie powinny być postawione zgodnie z podaną polaryzacją" + " i " - " !

INSTALACJA BATERII

Odkręć śrubokrętem wkręt klapki komory baterii. Wyjmij klapkę.

Włóż 4 baterię alkaliczną AA 1,5V do gniazdka.

Rada: Zalecane jest użycie baterii alkalicznej, ze względu na dłuższe działanie.

Umieść ponownie klapkę baterii i dokręć wkręt.



Chroń środowisko naturalne, nie wyrzucając tego produktu z odpadami domowymi (2002/96/EC).

Informacja bezpiecznego używania baterii

OSTRZEŻENIE! Z różnych przyczyn z baterii może wypłynąć ciecz, która może spowodować chemiczne przepalenie lub zepsucie produktu.

Aby temu zapobiec: -Nie mieszaj nowych i starych baterii, jak i różnych rodzajów: alkalicznych, standardowych (cynkowo-węglowych) czy akumulatorów (niklowo-kadmowych);

-Umieść baterie w odpowiednim miejscu, tak jak pokazano;

-Jeśli nie używasz długo produktu, wyjmij baterie. Zawsze wyjmuj zużyte baterie. Wyrzuć je w bezpieczny sposób. Nigdy nie wyrzucaj baterii do ognia. Mogą spowodować wybuch albo wypłynię niebezpieczna ciecz.

-Nie rób zwarcia w bateriach;

-Używaj tylko jednakowych baterii tego samego typu, według zaleceń.

-Nie ładuj baterii, które nie są do tego przeznaczone;

-Zanim zaczniesz ładować baterie, wyjmij je z produktu;

-Jeśli używasz akumulatorów, ładowanie musi przebiegać pod kontrolą osoby dorosłej.

4. Regulować pochylenie siedzenia poprzez wciśnięcie jednocześnie dwóch przycisków z dwóch stron siedzenia i przekręcenie do przodu i do tyłu.

5. Mechanizm do zastopowania. Aby korzystać jako siedzenie stacjonarne nacisnąć przycisk do blokowania. Zdjęcie 10

Uwaga : Elektryczna opcja do bujania się musi być wyłączona kiedy huśtawka jest ustawiona w jednym miejscu gdyż to może okazać wpływ na żywotność motoru!

6. Składanie.

1. Złożyć siedzenie ; 2. Stanąć przed jedną nogą i nacisnąć jednocześnie z dwóch stron przyciski dla składania pionowych podstaw i złożyc. Powtórzyć procedurę dla drugiej nogi. Zdjęcie 11

3. Przymocować pasek siedzenia.

7. Połączyć pasek z klamrą, jak jest pokazane na zdjęciu 12.

KORZYSTANIE Z PASÓW

Uwaga : Zawsze korzystać z układu zabezpieczającego! Zdjęcie 13 Wsadzić dziecko do siedzenia. Postawić podkładkę na kolana między nogami dziecka. Zapiąć pasy na lędźwiach z każdej strony podkładki. Zapiąć każdy pas w ten sposób, żeby przylegał ściśle do dziecka. Upewnić się, że słycać dźwięk zatrasku. Sprawdzić czy pas jest dobrze zapięty poprzez pociągnięcie.

Regulacja długości pasa: Uregulować paski na brzuszek poprzez wciśnięcie przycisku i przesunięcie klamry (Zdjęcie 14) jak również paski naramienne poprzez przesunięcie klamry (Zdjęcie 15).

CZYSZCZENIE I UTRZYMANIE

1. Prać tapicerkę chłodną wodą i delikatnym mydłem. Suszyć ją naturalnie na powietrzu. Nie wybielać . Trudno usuwalne plamy można usunąć nie-gruboziarnistym kremem do czyszczenia.

2. Rama, podstawka na zabawki i same zabawki mogą być czyszczone mokrą ścierką i słabym roztworem do czyszczenia. Nie korzystać z mocnych i grubo ziarnistych preparatów. Płucać czystą wodą , żeby usunąć resztki preparatów. Nie wkładać ramę lub zabawki do wody.

IMPORTANT ! A LIRE ATTENTIVEMENT ET A CONSERVER POUR REFERENCE ULTERIEURE !

PORTOFINO

Balanoire électrique / Mode d'emploi

EXIGENCES DE SÉCURITÉ



1. **ATTENTION!** Ce produit est adapté pour des enfants de 0 à 6 mois, avec un poids maximum de 9 kg!
2. **ATTENTION!** Ne laissez jamais votre enfant sans surveillance!
3. **ATTENTION!** Utilisez toujours le système restrictif!
4. **ATTENTION!** Ne placez pas la produit sur une surface inégale!
5. **ATTENTION!** IL EST ABSOLUMENT INTERDIT D'UTILISER LE PRODUIT SUR DES SURFACES SOULEVEES, TELLES DES TABLES, DES CANAPES OU AUTRES OU A PROXIMITE D'ESCALIERS!
6. **ATTENTION!** La barre avec les jouets est un article supplémentaire! Gardez la barre avec les jouets démontée hors la portée des enfants! Ne jamais utiliser la barre pour transporter la chaise longue!
7. **ATTENTION!** Ne jamais utiliser sur une superficie inclinée, car les mouvements de l'enfant peuvent provoquer le glissement ou le basculement du produit.
8. **ATTENTION!** Ne jamais utiliser sur une surface molle (lit, canapé, coussin), car le produit peut basculer et peut provoquer une suffocation de par la surface douce.
9. **ATTENTION!** Ce produit n'est pas conçu pour un sommeil prolongé!
10. **ATTENTION!** Ne jamais utiliser le produit comme un moyen de transport et de lavage pendant que l'enfant est dedans!
11. **ATTENTION!** Afin d'éviter les blessures, assurez-vous que l'enfant est loin du produit lors du pliage et le dépliage du produit!
12. **ATTENTION!** Ne permettez pas à l'enfant de jouer avec le produit!
13. **ATTENTION!** Pour usage domestique seulement!
14. **ATTENTION!** Vérifiez périodiquement si des pièces ne sont pas dévissées ! Examiner régulièrement, entretenez et nettoyez !
15. **ATTENTION!** N'utilisez pas ce produit une fois que votre enfant peut s'asseoir sans aide ou pèse plus de 9 kg.

AVERTISSEMENT: Cet emballage contient de petites pièces non montées!

- Placez le siège sur une surface plane et horizontale.
- Lors du réglage de la position du dossier, assurez-vous que le mécanisme est bien verrouillé dans la position choisie.
- Ne pas laisser la chaise haute à côté d'un ventilateur en marche, des sources de chaleur, des objets tranchants ou des récipients d'eau.
- Utilisez toujours le système avec les sangles !
- Cette chaise haute ne remplace pas le berceau ou lit. Dans le cas où votre enfant a besoin de dormir, il doit être placé dans son berceau ou un lit approprié.
- Ne pas utiliser des accessoires ou des pièces de rechange autres que celles approuvées par le fabricant.
- Il est nécessaire d'effectuer l'assemblage par un adulte.
- Les caractéristiques et les ornements sur le produit peuvent différer des images.

EN 16232:2013, EN 62115

COMPOSANTS

Photo 1

1. Bases verticales – 2 pcs gauche et droite
2. Tuyaux transversales pour les pieds - 2 pcs.
3. Siège – 1 pcs.
4. Barre à jouets - 1 pcs.
5. Adaptateur – 1 pcs.

ASSEMBLAGE

IMPORTANT : Le produit doit être assemblé par un adulte!

1. Dépliez les bases verticales comme indiqué sur la photo 2
2. Insérez les bases verticales dans les tuyaux transversales. Il faut entendre un clic. Photo 3
3. Placez les tuyaux pour le siège sur les axes des bases verticales. Photo 4.1. Placez les éléments de fixation un après l'autre 2;3;4.
4. Placez la barre à jouets comme indiqué sur la photo 5
5. La barre à jouets peut être réglée à 2 positions en avant et à 3 positions en arrière. Photo 6

UTILISATION

1. Description du panneau de contrôle. Photo 7

1.1. Il a 5 niveaux de réglage de la vitesse de la balançoire à travers les boutons (2) et (3). Au-dessus des boutons se trouve l'indication lumineuse (1) pour la vitesse choisie.

1.2. **Minuteur** - 3 niveaux à 8, 15 et 30 minutes. Pressez le bouton (5) une fois et la première indication s'allumera (6) pour 8 minutes. A la deuxième pression du bouton s'allumera l'indication pour 15 minutes et à la troisième pour 30 minutes. A la fin du temps choisi, toutes les fonctions s'arrêteront. Si la fonction minuteur n'est pas choisie, toutes les fonctions choisies vont marcher jusqu'à la coupure de l'alimentation.

1.3. **Bouton musical (4)**. Pressez le bouton pour démarrer la musique. Pressez une deuxième, troisième, quatrième fois – le son augmentera. Pressez encore une fois pour arrêter la musique. A la prochaine pression, la musique changera.

2. **Adaptateur (1)** Photo 8 – Connectez la prise de l'adaptateur (2) à la prise d'alimentation du dispositif (3). Mettez en route l'adaptateur (1) par le contact du réseau d'alimentation.

ATTENTION !!! Pour votre sécurité, merci d'utiliser l'adaptateur d'alimentation d'origine.

Tension d'entrée: ~AC 110 - 240 V 50-60Hz 0.3A / Tension de sortie: = DC 5-6 V ≤ 800 mA . (Le fabricant décline toute responsabilité pour pertes, dues à l'utilisation d'autres dispositifs, différents de celui, prévu par le fabricant.) Ne pas utiliser un adaptateur endommagé. Ne pas approcher de la prise électrique des fils conducteurs, tels des bagues. Ne pas mélanger des piles neuves avec les vieilles piles. Ne pas mélanger de différents types de piles - alcalines, standard ou rechargeables. Après avoir installé la pile, vérifiez la position correcte de leur polarité "+" et "-"; Ne laissez pas votre enfant jouer avec l'adaptateur ou les piles! Gardez l'adaptateur hors la portée de l'enfant quand l'adaptateur est connecté au réseau électrique ou est sous tension!

Le transformateur utilisé avec ce produit doit être vérifié périodiquement pour des dégâts sur le boîtier, le câble ou autres. En cas de dégâts, il faut stopper son utilisation.

3. **Piles**. Quand vous utilisez le dispositif avec les piles, déconnectez l'adaptateur et rangez la prise d'alimentation . Ce produit utilise 4 piles du type AA 1,5 V.

Dévissez le boulon et ouvrez le couvercle du compartiment avec les piles. Photo 9.

Les piles doivent être mises dans les sens indiqués "+" et "- " !

MISE DES BATTERIES

Par un tournevis lâchez le vis du petit couvercle de la séparation pour batteries et enlevez le petit couvercle.

Mettez 4 batterie alcaline AA 1.5 V dans le nid.

Recommandation : Nous vous recommandons d'utiliser batterie alcaline pour une durée plus longue.

- Remettez en place le couvercle de la batterie et serrez les vis avec un tournevis. Ne serrez pas trop.

- Si le produit commence à un dysfonctionnement, il peut être nécessaire de réinitialiser l'électronique. Retirez les piles et les insérer à nouveau.

- Lorsque le son commence à affaiblir ou d'arrêter, il est temps de changer la batterie par un adulte!



Gardez l'environnement et ne pas jeter le présent produit ensemble avec des déchets ménagers (2002/96/UE).

Informations concernant la sécurité de la batterie

ATTENTION! Dans des cas à part il se peut que des liquides coulent des batteries et causent une brûlure chimique ou endommagent le produit. Pour éviter un écoulement des batteries :-Ne pas mélanger les batteries nouvelles et les vieilles batteries ou celles de différents types : alcaline, standard (carbone-zinc) ou celles qui se chargent (nickel-cadmium). Mettez les batteries à leur place comme ceci est indiqué. Sortez les batteries si vous n'utilisez pas le produit pour une longue période. Sortez toujours les batteries usées du produit. Jetez-les avec sécurité. Ne pas jeter le produit dans le feu. Les batteries peuvent exploser ou couler. Ne pas provoquer de court-circuit dans les batteries. Utilisez uniquement des batteries semblables ou celles du même type selon les recommandations.

4. Réglez la pente du siège en appuyant en même temps sur les deux boutons des deux côtés du siège et tournez en avant ou en arrière.

5. Mécanisme de verrouillage. Pour l'utiliser comme un siège fixe, pressez le bouton pour bloquer. Photo 10

Attention : L'option électrique ne peut être déconnectée que quand la balançoire est en arrêt, puisque cela peut endommager le moteur !

6. **Pliage.** 1. Pliez le siège: 2. Mettez-vous devant un des pieds et pressez en même temps sur les boutons des deux côtés des bases verticales et pliez. Répétez la procédure pour l'autre pied. Photo 11 ; 3. Fixez la sangle au siège.

7. Connectez la ceinture avec la boucle comme indiqué sur la photo 12.

UTILISATION DES CEINTURES DE SECURITE

ATTENTION : Toujours utiliser le système de sécurité! Photo 13. Placez votre enfant dans le siège. Placez la ceinture entre les jambes de l'enfant. Fixez la ceinture de chaque côté du plateau. Fixez chaque ceinture afin qu'elle colle parfaitement à votre enfant. Assurez-vous que vous entendiez le son du clic. Assurez-vous que la ceinture de sécurité est bien fixée, en la tirant.

Réglage de la longueur de la ceinture de sécurité : Réglez les sangles abdominales en pressant sur le bouton et glissant la boucle (Photo 14) et les sangles aux épaules en glissant la boucle (Photo 15).

SOINS ET NETTOYAGE

1. Laver le revêtement du siège à l'eau tiède et à savon doux. Sécher à l'air. Ne pas utiliser de l'eau de javel. Les taches tenaces peuvent être enlevées avec une crème de nettoyage non abrasive.

2. Le cadre, la barre avec les jouets et les jouets peuvent être nettoyés avec un chiffon humide et une solution de détergent doux. Ne pas utiliser des solutions fortes et abrasives. Rincer à l'eau propre pour éliminer les résidus des solutions. Ne pas plonger le cadre ou les jouets dans l'eau.

IT

IMPORTANTE! LEGGERE ATTENTAMENTE E CONSERVARE PER FUTURO RIFERIMENTO ! PORTOFINO

Altalena elettrica / Istruzione per l'uso

ESIGENZE DI SICUREZZA

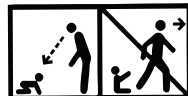

- 1. ATTENZIONE!** Questo prodotto è adattato per bambini di 0 a 6 mese , con un peso massimo di 9 kg!
 - 2. ATTENZIONE!** Non lasciare mai il vostro bambino senza sorveglianza!
 - 3. ATTENZIONE!** Utilizzare sempre il sistema di sicurezza!
 - 4. ATTENZIONE!** Non mettere la prodotto su una superficie disuguale!
 - 5. ATTENZIONE!** È ASSOLUTAMENTE VIETATO L'USO DEL PRODOTTO RIALZATO SU UNA SUPERFICIE COME TAVOLO, SOFA OD ALTRO TIPO OPPURE VICINO ALLE SCALE!
 - 6. ATTENZIONE!** La sbarra con i giocattoli è un articolo supplementare! Conservate la sbarra con i giocattoli smontata fuori la portata dei bambini! Non utilizzare mai la sbarra per trasportare la sdraietta!
 - 7. ATTENZIONE!** Non utilizzare mai su una superficie inclinata, poiché i movimenti del bambino possono causare la scivolata o l'oscillazione del prodotto.
 - 8. ATTENZIONE!** Non utilizzare mai su una superficie morbida (letto, divano, cuscino), poiché il prodotto può oscillare e può causare un soffocamento causato dalla superficie morbida.
 - 9. ATTENZIONE!** Questo prodotto non è concepito per un sonno prolungato!
 - 10. ATTENZIONE!** Non utilizzare mai il prodotto come un mezzo di trasporto e sollevarlo mentre il bambino è dentro!
 - 11. ATTENZIONE!** Per evitare lesioni, assicurarsi che il bambino è lontano quando si piega e spiega il prodotto!
 - 12. ATTENZIONE!** Non permettere ai bambini di giocare con il prodotto!
 - 13. ATTENZIONE!** Solo per uso domestico !
 - 14. ATTENZIONE!** Verificare periodicamente per parti avvitate ! Esaminate regolarmente, intrattenete e pulite !
 - 15. ATTENZIONE!** Non utilizzare questo prodotto una volta che il bambino può sedersi liberamente o pesa più di 9 kg.
- AVVERTIMENTO:** Quest'imballaggio contiene piccole parti non montate!
- Mettete la sede su una superficie piana ed orizzontale.
 - Durante il regolamento della posizione dello schienale, assicuratevi che il meccanismo è bene chiuso nella posizione scelta.
 - Non lasciare la alta sedia accanto ad un ventilatore in marcia, fonti di calore, oggetti affilati o recipienti d'acqua. - Utilizzare sempre il sistema con le cinghie fino a che il bambino non apprenda entrare ed uscire dal prodotto senza aiuto.
 - Questa sedia non sostituisce la culla od il letto. Qualora il vostro bambino abbia bisogno di dormire, deve essere messo nella sua culla o un letto adeguato.
 - Non utilizzare accessori o parti di ricambio altri che quelli approvati dal fabbricante.
 - È necessario effettuare l'assemblaggio da un adulto.
 - Utilizzare 4 pile alcaline AA 1.5 V (non inclusi) per una migliore prestazione.
 - Le caratteristiche e gli ornamenti sul prodotto possono differire dalle immagini.

EN 16232:2013; EN 62115

Fotografia 1

COMPONENTI

1. Basi verticali - 2 pezzi destra e sinistra
2. Tubi trasversali per i piedi - 2 pezzi.
3. Sedile - 1 pz.
4. Barra giocattoli - 1 pz.
5. Adattatore - 1 pz.

ASSEMBLAGGIO

IMPORTANTE: Il prodotto deve essere montato da un adulto!

1. Aprire le basi verticali come mostrato nella foto 2
2. Inserire le basi verticali nei tubi trasversali. Dovreste sentire un clic. Foto 3
3. Posizionare i tubi per il sedile sugli assi verticali della base. Foto 4.1. Posizionare gli elementi di fissaggio uno dopo l'altro 2; 3; 4.
4. Posizionare la barra giocattoli come mostrato in figura 5
5. La barra giocattoli può essere regolata a 2 posizioni in avanti e 3 posizioni indietro. Foto 6

UTILIZZO

1. Descrizione del pannello di controllo. Foto 7

1.1. Ha 5 livelli di regolazione della velocità di rotazione tramite i tasti (2) e (3). Sopra i pulsanti è il display luminoso (1) per la velocità selezionata.

1.2. Timer - 3 livelli in 8, 15 e 30 minuti. Premere il pulsante (5) una volta e sarà accesa la prima luce di indicazione (6) per 8 minuti. Una seconda pressione del tasto, l'indicazione per 15 minuti ed una terza volta per 30 minuti. Al termine del tempo selezionato, tutte le funzioni si arrestano. Se il timer non è selezionato, tutte le funzioni selezionate funzioneranno fino alla mancanza di corrente.

1.3. Tasto Musica (4). Premere il pulsante per avviare la musica. Premere una seconda, terza, quarta volta - il suono aumenterà. Premere di nuovo per fermare la musica. Con la pressione successiva la musica cambierà.

2. Un adattatore (1) Foto 8 - Collegare la spina adattatore (2) al dispositivo di presa (3). Accendere l'adattatore (1) dal contatto della tensione di alimentazione.

ATTENZIONE!!! Per la vostra sicurezza, grazie di utilizzare l'adattamento d'alimentazione d'origine.

Tensione di ingresso : ~ AC 110 - 240 V 50-60Hz 0.3A / Tensione di uscita: = DC 5-6 V ≤ 800 mA . (Il fabbricante declina qualsiasi responsabilità per perdite, dovute all'utilizzo di altri dispositivi, diversi di quello, previsto dal fabbricante.)

- Non utilizzare un adattamento danneggiato.

- Non avvicinare alla presa elettrica dei fili conduttori, tali anelli.

- Non mescolare pile nuove con le vecchie pile. Non mescolare vari tipi di pile - alcaline, standard o riutilizzabili.

- Dopo avere installato la pila, verificare la posizione corretta della loro polarità "+," e "-,"; Non lasciare il bambino giocare con l'adattatore o le batterie! Tenere l'adattatore fuori dalla portata del bambino quando l'adattatore è collegato alla rete elettrica o è sotto tensione!

Il trasformatore utilizzato con questo prodotto deve essere controllato periodicamente per danni al corpo, cavo o altro. In caso di danni, si deve fermare il suo utilizzo.

3. Le batterie. Quando si utilizza il dispositivo con le batterie, scollegare l'adattatore e conservare la spina di alimentazione - Foto 9. Questo prodotto utilizza 4 batterie di tipo AA 1.5V

Allentare il bullone e aprire il coperchio del vano con le batterie. Foto 14.

Le batterie devono essere nelle direzioni indicate '+' e '-' !

INSTALLAZIONE DELLE PILE

Con il cacciavite, allentate la vite del coperchio del reparto pile e togliete il coperchio.

Mettete nel nido 4 pila alcalina AA 1.5 V .

Consiglio: Raccomandiamo l'uso di pile alcaline per la vita più lunga.

Rimettete il coperchio del reparto pile e serrate la vite.

Se il prodotto inizia a malfunzionamenti, può essere necessario resettare l'elettronica. Rimuovere le batterie e quindi inserire di nuovo.

- Quando il suono comincia a indebolirsi o interrompere, è il momento di cambiare la batteria da un adulto!



Preservate l'ambiente non buttando via questo prodotto insieme a dei rifiuti domestici (2002/96/EC).

Informazione che tratta la sicurezza della pila

ATTENZIONE! In casi specifici, dalle pile possono uscire dei liquidi che provochino delle ustioni chimiche o che danneggino il prodotto. Per evitare l'uscita di liquidi: - Non mescolate delle pile nuove con delle pile vecchie o tali di tipi diversi: alcaline, standard carbonio-zinco) o ricaricabili (nicel - cadmio). - Mettete le pile nel loro posto, come evidenziato. - Se non usate il prodotto per periodi lunghi-tirate fuori le pile. Sempre tirate fuori dal prodotto le pile scadute. Buttatele via in modo sicuro. Non gettate il prodotto nel fuoco. Le pile possono esplodere o lasciar uscire liquidi. - Non causate il corto circuito nelle pile. - Usate solo delle pile uguali o tali dallo stesso tipo, secondo le raccomandazioni.

- Non caricate delle pile che non si ricaricano.
- Prima di ricaricare le pile, tiratele fuori dal prodotto.
- Se usate delle pile ricaricabili, la ricarica si deve effettuare sotto il controllo degli adulti.

4. Regolare l'inclinazione del sedile premendo insieme i due pulsanti posti sui lati del sedile e ruotare in avanti o all'indietro.
5. Meccanismo di bloccaggio. Per l'uso come una sedia fissa, premere il pulsante per bloccare. Foto 10

Attenzione: L'opzione elettrica non può essere disconnessa quando l'altalena è spenta, in quanto ciò può danneggiare il motore!

6. **Piegatura.** 1. Abbassare il sedile; 2. Mettersi di fronte a un piede e premere entrambi i pulsanti su entrambi i lati della base verticale e piegare. Ripetere l'operazione per l'altro piede. Foto 11;
3. Collegare la cinghia al sedile.
7. Collegare la cintura con la fibbia come mostrato nella foto 12.

UTILIZZO DELLE CINTURE DI SICUREZZA

ATTENZIONE: Sempre utilizzare il sistema di sicurezza! Fotografia 13. Mettete il vostro bambino nella sede. Mettete la cinghia tra le gambe del bambino. Fissate la cinghia di ogni lato del piatto. Fissate ogni cinghia affinché attacchi perfettamente al vostro bambino. Assicuratevi che intendevate il suono del clic. Assicuratevi che la cintura di sicurezza è bene fissata, tirandola.

Messa a punto della lunghezza della cintura di sicurezza:

Assicuratevi che la cintura di sicurezza è bene fissata, tirandola. Regolare la cinghia addominale premendo il pulsante e scivolando la fibbia (Foto 14) e le cinghie per le spalle scivolando la fibbia (Foto 15).

CURE E PULIZIA

1. Lavare il rivestimento della sede all'acqua tiepida ed a sapone dolce. Asciugare all'aria. Non utilizzare la candeggina. Le macchie possono essere tolte con una crema di pulizia non abrasiva.
2. Il quadro, la sbarra con i giocattoli ed i giocattoli possono essere puliti con uno straccio umido ed una soluzione di detersivo dolce. Non utilizzare soluzioni forti ed abrasive. Risciacquare all'acqua propria per eliminare i residui delle soluzioni. Non immergere il quadro o i giocattoli nell'acqua.

GR

ΣΗΜΑΝΤΙΚΟ! ΔΙΑΒΑΤΕ ΠΡΟΣΕΚΤΙΚΑ ΤΙΣ ΟΔΗΓΙΕΣ ΚΑΙ ΦΥΛΑΞΤΕ ΤΕΣ ΓΙΑΤΙ ΜΠΟΡΕΙ ΝΑ ΤΙΣ ΧΡΕΙΑΣΤΕΙΤΕ ΣΤΟ ΜΕΛΛΟΝ! PORTOFINO

Ηλεκτρική κούνια / ΟΔΗΓΙΕΣ ΧΡΗΣΗΣ ΚΑΡΕΚΛΑΣ

Σημείωση

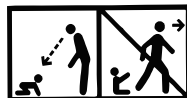

- 1. ΠΡΟΣΟΧΗ** Αυτό το προϊόν είναι κατάλληλο για παιδιά ηλικίας από 0 έως 6 μήνες, με μέγιστο βάρος έως 9 κιλά.
- 2. ΠΡΟΣΟΧΗ** Ποτέ μην αφήνετε το παιδί χωρίς επίβλεψη.
- 3. ΠΡΟΣΟΧΗ** Πάντα χρησιμοποιείτε το σύστημα περιορισμού.
- 4. ΠΡΟΣΟΧΗ** Μην αφήνετε την προϊόν σε ανομοιόμορφη επιφάνεια.
- 5. ΠΡΟΣΟΧΗ!** ΑΠΑΓΟΡΕΥΕΤΑΙ ΑΥΣΤΗΡΑ Η ΧΡΗΣΗ ΥΠΕΡΥΨΩΜΕΝΕΣ ΠΑΝΩ ΑΠΟ ΤΟ ΕΔΑΦΟΣ ΕΠΙΦΑΝΕΙΣ, ΟΠΩΣ ΤΡΑΠΕΖΙΑ, ΚΑΝΑΠΕΔΕΣ ΚΑΙ ΑΛΛΑ Ή ΚΟΝΤΑ ΣΕ ΣΤΑΛΕΣ !
- 6. ΠΡΟΣΟΧΗ** Το εξάρτημα με παιχνίδια είναι συμπληρωματικό είδος. Φυλάξτε το ασυναρμολόγητο εξάρτημα παιχνιδιών μακριά από την πρόσβαση παιδιών. Ποτέ μην χρησιμοποιείτε το εξάρτημα παιχνιδιών για να μεταφέρετε την ξαπλώστρα.
- 7. ΠΡΟΣΟΧΗ** Ποτέ μην χρησιμοποιείτε πάνω σε επικλινή επιφάνεια, επειδή οι κινήσεις του παιδιού μπορούν να προκαλέσουν ολίσθηση ή ανατροπή του προϊόντος.
- 8. ΠΡΟΣΟΧΗ** Ποτέ μην χρησιμοποιείτε σε μαλακή επιφάνεια (κρεβάτι, καναπέδες, μαξιλάρι), επειδή το προϊόν μπορεί να ανατραπεί και να προκληθεί πνιγμός από τη μαλακιά επιφάνεια.
- 9. ΠΡΟΣΟΧΗ** Αυτό το προϊόν δεν προορίζεται για διαρκή ύπνο.
- 10. ΠΡΟΣΟΧΗ** Ποτέ μην χρησιμοποιείτε το προϊόν ως μέσω μεταφοράς ή ανύψωσης, όσο το παιδί είναι μέσα σε αυτό.
- 11. ΠΡΟΣΟΧΗ!** Για να αποφύγετε τραυματισμούς, βεβαιωθείτε ότι το παιδί είναι μακριά την ώρα που διπλώνετε και ξεδιπλώνετε το προϊόν!
- 12. ΠΡΟΣΟΧΗ !** Μην αφήνετε το παιδί σας να παίζει με το προϊόν!
- 13. ΠΡΟΣΟΧΗ !** Μόνο για οικιακή χρήση
- 14. ΠΡΟΣΟΧΗ !** Ελέγχετε περιοδικά για χαλαρά τμήματα ! Τακτικά να επανεξετάζεται, να εκτελείτε συντήρηση και καθαρισμός !
- 15. ΠΡΟΣΟΧΗ !** Μην χρησιμοποιείτε αυτό το προϊόν όταν το παιδί σας μπορεί να καθίσει χωρίς βοήθεια ή ζυγίζει περισσότερο από 9 κιλά.

ΠΡΟΕΙΔΟΠΟΙΗΣΗ: Αυτή η συσκευασία περιέχει μικρά ασυναρμολόγητα εξαρτήματα.

- Πάντα πρέπει να τοποθετείτε την καρέκλα πάνω σε οριζόντιες και ίσιες επιφάνειες.
- Με την ρύθμιση της θέσης της πλάτης, πρέπει να βεβαιωθείτε, ότι ο μηχανισμός ασφαλίστηκε καλά στην επιθυμητή θέση.
- Μην αφήνετε την ξαπλώστρα δίπλα σε ανεμιστήρα σε λειτουργία, συσκευές θέρμανσης, αιχμηρά αντικείμενα, δοχεία με νερό.
- Πάντα πρέπει να χρησιμοποιείτε το σύστημα ζωνών.
- Αυτή η ξαπλώστρα δεν αντικαθιστά λίκνο ή κρεβάτι. Σε περίπτωση που το παιδί σας πρέπει να κοιμηθεί, τότε πρέπει να βάλετε το παιδί σε κατάλληλο λίκνο ή κρεβάτι.
- Μην χρησιμοποιείτε εξαρτήματα ή ανταλλακτικά, τα οποία διαφέρουν από τα εξαρτήματα και τα ανταλλακτικά, τα οποία εγκρίθηκαν από τον κατασκευαστή.
- Είναι απαραίτητο η συναρμολόγηση να πραγματοποιηθεί από ενήλικο άτομο.
- Τα χαρακτηριστικά και τα διακοσμητικά του προϊόντος είναι πιθανό να διαφέρουν από τις φωτογραφίες.

πρότυπο αναφοράς:

EN 16232:2013 ; EN 62115

Φωτογραφία 1

1. Κατακόρυφες βάσεις – 2 τεμάχια. Αριστερό και Δεξί
2. Πλευρικοί σωλήνες για τα πόδια – 2 τεμάχια
3. Κάθισμα - 1 τεμάχιο
4. Μπάρα με παιχνίδια - 1 τεμάχιο
5. Προσαρμογέας - 1 τεμάχιο

ΜΕΡΗ

ΣΥΝΑΡΜΟΛΟΓΗΣΗ

ΣΗΜΑΝΤΙΚΟ: Πρέπει να συναρμολογηθεί από ενήλικα !

1. Ανοίξτε τις κάθετες βάσεις όπως φαίνεται στην Εικόνα 2
2. Εισάγετε τις κάθετες βάσεις στους εγκάρσιους σωλήνες μέχρι να ακούσετε ένα κλικ. Εικόνα 3
3. Τοποθετήστε τους σωλήνες για την ανάρτηση του καθίσματος πάνω στους άξονες των κάθετων βάσεων. Εικόνα 4.1. Τοποθετήστε τις διατάξεις στερέωσης Ποσταβετε закрепващите элементи στην αλληλουχία 2,3,4
4. Τοποθετήστε την μπάρα με τα παιχνίδια όπως φαίνεται στην εικόνα 5.
5. Η μπάρα μπορεί να ρυθμίζεται σε δύο θέσεις προς τα εμπρός και σε τρεις θέσεις προς τα πίσω. Εικόνα 6

ΧΡΗΣΗ

1. Περιγραφή του Πίνακα Ελέγχου Εικόνα 7

1.1. Υπάρχουν 5 επίπεδα για την ρύθμιση της ταχύτητας της κούνιας από τα κουμπιά (2) και (3). Πάνω από τα κουμπιά είναι τοποθετημένη η οπτική ένδειξη (1) για την επιλεγμένη ταχύτητα.

1.2. **Χρονόμετρο** - 3 ταχύτητες 8, 15 και 30 λεπτά. Πατήστε το κουμπί (5) μία φορά και θα ανάψει η πρώτη ένδειξη (6) για 8 λεπτά. Στο δεύτερο πάτημα θα ανάψει η ένδειξη για 15 λεπτά και στο τρίτο η ένδειξη για 30 λεπτά. Μετά την επίτευξη του επιλεγμένου χρόνου, όλες οι λειτουργίες θα σταματήσουν. Αν δεν έχει επιλεγθεί η λειτουργία χρονόμετρο, όλες οι επιλεγμένες λειτουργίες θα λειτουργήσουν μέχρι να σταματήσει η τροφοδοσία από .

1.3. **Πλήκτρο μουσικής** (4). Πατήστε το κουμπί για να παίξει η μουσική. Πατήστε το κουμπί δεύτερη, τρίτη και τέταρτη φορά - ο ήχος θα δυναμώσει. Πατήστε ξανά για να σταματήσει η μουσική. Στο επόμενο πάτημα θα αρχίσει άλλη μελωδία.

1.4. **Προσαρμογέας** (1) Εικόνα 8 - Συνδέστε το βύσμα του προσαρμογέα με το τροφοδοτικό βύσμα της συσκευής (3). Βάλτε τον προσαρμογέα (1) στην πρίζα του ηλεκτρικού δικτύου.

ΠΡΟΣΟΧΗ!!! Για την δική σας ασφάλεια παρακαλούμε χρησιμοποιήστε τον γνήσιο προσαρμογέα

τροφοδότησης . Τάση εισόδου : ~ AC 110 - 240 V 50-60Hz 0.3A / Τάση εξόδου: = DC 5-6 V ≤ 800 mA . (Ο κατασκευαστής δεν φέρει την ευθύνη για οποιεσδήποτε ζημιές, που έχουν προκληθεί λόγω χρήσης διαφορετικού προσαρμογέα που δεν προβλέπεται από τον κατασκευαστή.) Μην χρησιμοποιείτε προσαρμογέα τροφοδότησης με βλάβες. Μην επιτρέπτε την επαφή με τον ρευματολήπτη του προσαρμογέα τροφοδότησης, όταν φοράτε αγωγούς όπως δαχτυλίδια. Μην ανακατεύετε παλαιές και καινούριες μπαταρίες. Μην ανακατεύετε διαφορετικούς τύπους μπαταριών όπως αλκαλικές μπαταρίες, κανονικές ή επαναφορτιζόμενες. Μετά την συναρμολόγηση των μπαταριών, ελέγξτε την σωστή θέση της πολικότητάς τους „+“ και „-“ ; Μην αφήνετε το παιδί σας να παίζει με τον προσαρμογέα ή τις μπαταρίες! Κρατήστε τον προσαρμογέα μακριά από τα παιδιά όταν είναι στην πρίζα και είναι υπό τάση !

Ο μετασχηματιστής που έχει χρησιμοποιηθεί με αυτό το προϊόν θα πρέπει να ελέγχεται περιοδικά για ζημιές στο κύτος, στα καλώδια και άλλα και σε περίπτωση από κατι από αυτά δεν πρέπει να χρησιμοποιείται.

3. **Μπαταρίες.** Όταν χρησιμοποιείτε μπαταρίες, αποσυνδέστε τον προσαρμογέα και βάλτε στην άκρη το τροφοδοτικό βύσμα. Αυτό το προϊόν χρησιμοποιεί 4 τεμ. μπαταρίες AA 1.5 V.

Χαλαρώστε τη βίδα και ανοίξτε το καπάκι της θήκης της μπαταρίας Εικόνα 9.

Οι μπαταρίες θα πρέπει να τοποθετούνται σύμφωνα με την αναγραφόμενη πολικότητα “+” και “-” !

ΤΟΠΟΘΕΤΗΣΗ ΤΩΝ ΜΠΑΤΑΡΙΩΝ

Χαλαρώστε τη βίδα στο κάλυμμα της θήκης της μπαταρίας με ένα κατσαβίδι και αφαιρέστε το κάλυμμα. Τοποθετήστε 4 αλκαλικές μπαταρίες AA 1.5 V στη φωλιά.

Συμβουλή: Σας συνιστούμε να χρησιμοποιείτε αλκαλικές μπαταρίες για μεγαλύτερη διάρκεια ζωής. Επανατοποθετήστε το κάλυμμα της μπαταρίας και σφίξτε τις βίδες.



Προστατέψτε το περιβάλλον, καθώς μην απορρίχνεται το προϊόν αυτό με τα οικιακά απορρίμματα (2002/96 / ΕΕ).

Πληροφορίες για την ασφάλεια της μπαταρίας

ΠΡΟΣΟΧΗ! Σε ορισμένες περιπτώσεις, από τις μπαταρίες μπορεί να ρέει υγρά που προκαλούν χημικά εγκαύματα ή να καταστρέψει το προϊόν. Για να αποφύγετε τη διαρροή:- Μην αναμειγνύετε παλιές και νέες μπαταρίες ή μπαταρίες διαφορετικών τύπων: αλκαλικές, πρότυπο (άνθρακα - ψευδάργυρου) ή επαναφορτιζόμενες (νικελίου - καδμίου). -Τοποθετήστε τις μπαταρίες στη θέση του, όπως αναφέρεται; -Αφαιρέστε τις μπαταρίες σε περίπτωση μη χρήσης του προϊόντος για μεγάλο χρονικό διάστημα. Πάντα να αφαιρείτε τις παλιές μπαταρίες από το προϊόν. Απορίξτε τους ασφαλώς. Μην πετάτε το προϊόν σε φωτιά. Οι μπαταρίες μπορεί να εκραγούν ή εισρεύσουν. -Μην βραχυκυκλώνετε τις μπαταρίες; -Να χρησιμοποιείτε μόνο όμοιες μπαταρίες ή μπαταρίες του ίδιου τύπου όπως συνιστάται.

4. Ρυθμίστε την κλίση του καθίσματος αφού πιέσετε ταυτόχρονα τα δυο κουμπιά από τις πλευρές του καθίσματος και περιστρέψτε προς τα εμπρός ή προς τα πίσω.

5. Μηχανισμός ασφάλισης. Για να το χρησιμοποιήσετε ως στατικό κάθισμα, πιέστε το κουμπί για κλειδωμα. Εικόνα 10.

Προσοχή : Η ηλεκτρική επιλογή για κούνισμα θα πρέπει να είναι κλεισμένη όταν η κούνια είναι σε σταθερή θέση, δηλαδή αυτό μπορεί να επηρεάσει τη διάρκεια ζωής του κινητήρα!

6. **Δίπλωμα.** 1. Διπλώστε το κάθισμα; 2. Σταθείτε μπροστά από το ένα πόδι και πατήστε ταυτόχρονα τα κουμπιά στις δύο πλευρές για την δίπλωση των κάθετων βάσεων και διπλώστε. Επαναλάβετε την διαδικασία και για το άλλο πόδι. Εικόνα 11. ; 3. Τοποθετήστε το λουράκι του καθίσματος.

7. Συνδέστε την πόρπη της ζώνης, όπως φαίνεται στην εικόνα 12.

ΧΡΗΣΗ ΤΩΝ ΖΩΝΩΝ

Προσοχή: Πάντα πρέπει να χρησιμοποιείτε το σύστημα ασφαλείας. Φωτογραφία 13.

Τοποθετήστε το παιδί σας στο κάθισμα. Τοποθετήστε το υπόστρωμα της ζώνης μεταξύ των ποδιών του παιδιού. Κουμπώστε την ζώνη της μέσης από κάθε μια πλευρά του υποστρώματος. Κουμπώστε την ζώνη έτσι ώστε να εφάπτεται σφιχτά στο παιδί σας. Βεβαιωθείτε ότι ακούσατε τον ήχος κλικ. Ελέγξτε εάν η ζώνη κουμπώθηκε καλά και τραβήξτε.

Ρύθμιση του μήκους της ζώνης: Ρυθμίστε τις κοιλιακές ζώνες πατώντας και σύροντας την πόρπη (Εικόνα 14) και τις ζώνες ώμου με την ολίσθηση της πόρπης (Εικόνα 15).

ΚΑΘΑΡΙΣΜΟΣ ΚΑΙ ΦΡΟΝΤΙΔΕΣ

1. Πλύνετε την επένδυση με χλιαρό νερό και μαλακό σαπούνι. Στεγνώστε με φυσικό τρόπο. Μην λευκαίνετε. Οι επίμονοι λεκέδες αφαιρούνται με κρέμα καθαρισμού χωρίς συστατικά απόξεσης.

2. Το πλαίσιο, η θήκη παιχνιδιών και τα ίδια παιχνίδια μπορείτε να καθαρίσετε με υγρό πανί και ελαφρύ διάλυμα καθαρισμού. Μην χρησιμοποιείτε δυνατά καθαριστικά με συστατικά απόξεσης. Ξεπλύνετε σε καθαρό νερό για να αφαιρεθούν τα υπολείμματα από τα καθαριστικά. Μην βουτάτε το πλαίσιο ή τα παιχνίδια σε νερό.

ВАЖНО ! ПРИДРУЖУВАЈТЕ СЕ НА ПОНАТАМОШНИТЕ ПРЕПОРАКИ. ПРОЧИТАЈТЕ ВНИМАТЕЛНО! PORTOFINO

Електрична лулка / Упатствата за употреба

БАРАЊА ЗА БЕЗБЕДНОСТ

1. **ВНИМАНИЕ!** Овој производ е погоден за деца на возраст од 0 до 6 месеци, со максимална тежина до 9 килограми!
2. **ВНИМАНИЕ!** Никогаш не оставајте детето без надзор!
3. **ВНИМАНИЕ!** Секогаш користете рестриктивни систем!
4. **ВНИМАНИЕ!** Не ставајте производот на нерамна површина!
5. **ВНИМАНИЕ!** АПСОЛУТНО ЗАБРАНЕТО Е КОРИСТЕЊЕ НА ПОВРШНИ ПОСТАВЕНИ НАД ЗЕМЈАТА КАКО МАСИ, СОФИ И ДР. ИЛИ ВО БЛИЗИНА НА СКАЛИТЕ!
6. **ВНИМАНИЕ!** Приклучокот со играчки е дополнителен артикл! Пазете не монтираниот приклучок со играчки вон дофат на деца! Никогаш не користете тастатура со играчки за носење на лежалки!
7. **ВНИМАНИЕ!** Никогаш не користете врз навалена површина, бидејќи движењата на детето може да предизвикаат лизгање или превртување на производот.
8. **ВНИМАНИЕ!** Никогаш не користете врз мека површина (софа кревет, перница), бидејќи производот може да се преврти и да биде предизвикана задушување од меката површина.
9. **ВНИМАНИЕ!** Овој производ не е наменет за продолжено спиење!
10. **ВНИМАНИЕ!** Никогаш не користете производот како средство за пренесување и кревање додека детето е во него!
11. **ВНИМАНИЕ!** За да избегнете повреди, бидете сигурни дека детето е далеку за време на свивање или развивање на производот!
12. **ВНИМАНИЕ!** Не дозволувајте детето да си игра со производот!
13. **ВНИМАНИЕ!** Само за домашна употреба
14. **ВНИМАНИЕ!** Периодично проверувајте за лабави делови ! Редовно прегледувајте, одржувајте и чистете !
15. **ВНИМАНИЕ!** Не го користете овој производ еднаш вашето дете може да седат без помош или тежи повеќе од 9 кг.

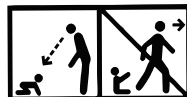

ПРЕДУПРЕДУВАЊЕ: Оваа пакување содржи мали делови во несокопена состојба!

- Поставете столче на хоризонтални и рамни површини.
- При регулирање положбата на потпирачот, треба да се убедите дека механизмот е добро заклучен во избраната позиција.
- Не оставајте столче до вклучен вентилатор, прибор за греење, остри предмети, садови со вода.
- Секогаш користете го системот од појаси .
- Овој столче не заменува трло или кревет. Во случај дека вашето дете треба да спие, тогаш треба да биде ставено во соодветна трло или легло.
- Не користете додатоци или резервни делови, различни од оние кои се одобрени од производителата.
- Неопходно е составувањето да се изврши од возрасен.
- Карактеристиките и украсите на производот може да се разликуваат од сликите.

EN 16232:2013, EN 62115

Снимка 1

ЧАСТИ

1. Вертикални основи - 2бр. лева и десно
2. Попречни цевки за нозете - 2бр.
3. Седиште - 1бр.
4. Поставка со играчки - 1бр.
5. Адаптер - 1бр.

СГЛОБЈАВАНЕ

ВАЖНО: Треба да биде составено од возрасен!

1. Растворите вертикалните основи како што е прикажано на слика 2
2. Вметнете вертикалните основи во попречните цевки додека не слушнете клик. Слика 3
3. Вметнете цевките за суспензија на седиштето, врз оските на вертикалните основи. Слика 4.1.
4. Ставете елементи за прицврстување во низата 2; 3; 4
5. Ставете поставка со играчки како што е прикажано на слика 5.
6. Поставка може да биде регулирана во 2 позиции напред и 3 позиции назад. Слика 6

КОРИСТЕЊЕ

1. Опис на контролниот панел Слика 11

1.1. Има 5 степени за регулирање на брзина на лулката преку копчињата (2) и (3). Над копчињата е сместена светлинската индикација (1) за избраната брзина.

1.2. Тајмер - 3 степени 8; 15 и 30 минути. Притиснете го копчето (5) еднаш и ќе светне првиот индикатор (6) за 8 минути. При второто притискање ќе светне индикаторот за 15 минути и при трето, индикаторот ќе светне за 30 минути. По постигнување на избраното време, сите функции ќе престанат. Ако не е избрана функцијата тајмер, сите избрани функции ќе работат додека не биде запрено напојување .

1.3. Музичко копче (4). Притиснете го копчето за да ја пуштите музика. Притиснете го копчето втор, трет и четврти пат - звукот ќе се засили. Притиснете уште еднаш за да се запре музиката. При следното притискање ќе се исполни друга мелодија.

2. Адаптер (1) Слика 8 - Поврзете го приклучокот на адаптер (2) со напојната буска на уредот (3). Вклучете адаптерот (1) на штекерот.

ВНИМАНИЕ !!! Со оглед на својата безбедност, ве молиме користете оригиналниот адаптер.

Дојдовен напон ~AC 110 - 240 V 50-60Hz 0.3A / Излезни напон: = DC 5-6 V ≤ 800 mA .

(Производителот не е одговорен за било каква загуба, нанесени поради употребата на различни од предвидениот од производителот адаптер.) Не употребувајте оштетени адаптер. Не контактираат со приклучокот на кабелот адаптер со проводници, на пример со прстени. Не мешајте стари и нови батерии. Не мешајте различни типови батерии - алкални, стандардни или батерии за полнење. По поставувањето на батериите, проверете правилната положба за нивниот поларитет "+" и "-"; Не дозволувајте детето да си игра со адаптерот или батериите! Пазете адаптерот од достапот на детето кога е вклучен во мрежата и е под напон!

Трансформатор употребен со овој производ треба да биде периодично проверуван за оштетување на трупот, кабелот и др. и во таков случај, не треба да се користи.

3. Батерии. Кога се користат батерии, исклучете го адаптерот и приберете напојната буска. Овој производ користи 4бр. батерии тип AA 1,5 V.

Одвртете ја завртката и отворете го капакот на преградата за батерии Слика 9.

ПОСТАВУВАЊЕ И Замена на батерија

Олабавете го шрафот на капакот на преградата за батерии со шрафцигер и извадете го капакот.

Вметнете 4 алкални батерии AA 1,5 V во гнездото.

Совет: Ние препорачуваме да се користи алкална батерија за подолг живот.

Вратете го капачето за батеријата и затегнете завртки.



Штитете ја животната средина, како не фрлите овој производ со домашни отпад (2002/96 / EC).

Информации за безбедноста на батерија

ВНИМАНИЕ! Во одделни случаи на батериите може да потечат течности кои да предизвикаат хемиски изгореници или да го уништат производот. За да избегнете истекување на батериите: - Не мешајте нови и стари батерии или оние од различни типови: алкални, стандардни (јаглерод - цинк) или стартуваат (никел - кадмиум). - Ставете ги батериите на нивното место, како што е наведено. - Извадете ги батериите во случаи на некористење на производот за долго време. Секогаш вадете од производот слаба батерија. Фрлете ги безбедно. Не фрлајте производот во оган. Батериите може да избувнат или потечат. - Не предизвикувајте краток спој во батеријата. - Користете само исти батерии или оние од еден тип, според препораките. - Не полнете батерии кои не се полнат. - Извадете ги батериите од производот пред да ги полнете.

- Ако користите батерии кои можат да се полнат, полнењето да се врши под надзор на возрасен.

4. Дотерајте навалувањето на седиштата со истовремено притискање на двете копчиња од страни на седиштето и завртете напред или назад.

5. Механизам за безбедно заглавување. За да го користите како стационарна седиште, притиснете го копчето за блокирање. Слика 10

Внимание: Електричната опцијата за пелеење, треба да биде исклучена кога лулката биде прицврстена, тоа може да влијае на должината на животот на моторот!

6. **Склапање.** 1. Преклопете седиштето ; 2. Застанете пред една нозарка и притиснете истовремено од двете страни, копчињата за склапање на вертикалните основи и преклопете. Повторете ја постапката за другиот крак. Слика 11; 3. Прицврстете врвка на седиштето.

7. Спојте ременот со токи како што е прикажано на слика 12.

ИЗПОЛЗВАНЕ КОЛАНИТЕ

Внимание: Секогаш користете сигурносниот систем! Слика 13

Вметнете детето на седиштето. Наместете ја влошката на ременот меѓу нозете на детето. Заглавете ременот за крстот на секоја страна на подлогата. Заглавете секој појас така што припиен кон детето ви. Осигурете се дека го слушате звукот од штраќање. Проверете дали ременот е добро врзан влечејќи го.

Регулирање должината на ременот: Дотерајте стомачните ремени со притискање на копчето и повлечете на токи (Слика 14) и рамените ремени со влечење на токи (Слика 15).

ЧИСТЕЊЕ И ГРИЖА

1. Перете тапацирот со млека вода и благ сапун. сушење ја по природен пат. Не отстранувајте боја. Упоритите е дамки можат да се отстранат со не-абразивни средства - крем.

2. Рамката, држачот за играчки и самите играчки може да се чистат со влажна крпа и слаб чистење решение. Не користете силни и абразивни средства. плакнете со чиста вода, за да ја отстраните остатокот од препаратите. Не потопувајте рамката или играчките во вода.

RU ВАЖНО! СОХРАНИТЕ ДЛЯ ДАЛЬНЕЙШЕГО ПОЛУЧЕНИЯ НУЖНЫХ СВЕДЕНИЙ! PORTOFINO

Электрическая люлька-качалка / Инструкция по эксплуатации

ТРЕБОВАНИЯ БЕЗОПАСНОСТИ

- 1. ВНИМАНИЕ!** Изделие подходит для детей в возрасте от 0 до 6 месяцев, максимальный вес - до 9 кг!
- 2. ВНИМАНИЕ!** Никогда не оставлять ребенка без присмотра!
- 3. ВНИМАНИЕ!** Всегда использовать ограничительную систему!
- 4. ВНИМАНИЕ!** Не устанавливать продукт на неровной поверхности!
- 5. ВНИМАНИЕ!** АБСОЛЮТНО ЗАПРЕЩАЕТСЯ ИСПОЛЬЗОВАТЬ НА ПОДНЯТЫХ НАД ЗЕМЛЕЙ ПОВЕРХНОСТЯХ, ТАКИХ КАК СТОЛЫ, ДИВАНЫ И ПР., ИЛИ РЯДОМ С ЛЕСТНИЦАМИ!
- 6. ВНИМАНИЕ!** Приставка с игрушками является дополнительным артикулом! Хранить неустановленную приставку с игрушками вдали от детей! Никогда не использовать поручень с игрушками для переноски шезлонга!
- 7. ВНИМАНИЕ!** Никогда не использовать на наклонной поверхности, так как движения ребенка могут привести к скольжению или переворачиванию изделия.
- 8. ВНИМАНИЕ!** Никогда не использовать на мягкой поверхности (кровати, диване, подушке), так как изделие может перевернуться и мягкая поверхность причинит удушье.
- 9. ВНИМАНИЕ!** Данное изделие не предназначено для длительного сна!
- 10. ВНИМАНИЕ!** Никогда не использовать изделие как средство для переноски или поднятия, пока в нем спит ребенок!
- 11. ВНИМАНИЕ!** Во избежание получения травм убедитесь, что ребенок находится далеко во время складывания или раскладывания изделия!
- 12. ВНИМАНИЕ!** Не позволяйте ребенку играть с изделием!
- 13. ВНИМАНИЕ!** Только для домашнего использования
- 14. ВНИМАНИЕ!** Периодически проверяйте раскрепленные части ! Регулярно проводите осмотр, уход и чистку !
- 15. ВНИМАНИЕ!** Не используйте этот продукт, как только ваш ребенок может сидеть без посторонней помощи или весит более 9 кг.

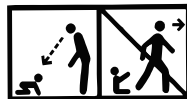

ПРЕДУПРЕЖДЕНИЕ: В несобранном виде упаковка содержит мелкие детали!

- Устанавливайте кресло на ровных горизонтальных поверхностях.
- При регулировке положения спинки убедитесь, что механизм хорошо заблокирован в избранном положении.
- Не оставляйте стульчик возле работающего вентилятора, приборов отопления, острых предметов, емкостей с водой.
- Всегда используйте систему ремней.
- Стульчик не заменяет манежа или кроватки. Если ребенок должен лечь спать, то положите его в подходящий для этого манеж или кроватку.
- Не используйте аксессуары или запасные части, различающиеся от утвержденных производителем.
- Сборка должна производиться взрослыми.
- Характеристики и украшения изделия могут отличаться от фотографий.

EN 16232:2013, EN 62115

Фото 1

КОМПОНЕНТЫ

1. Вертикальные основания – 2 шт. левое и правое
2. Поперечные трубки ножек – 2 шт.
3. Сиденье – 1 шт.
4. Поручень с игрушками – 1 шт.
5. Адаптер – 1 шт.

СБОРКА

ВАЖНО: Сборка должна производиться взрослым!

1. Разверните вертикальные основания, как это показано на Фото 2
2. Вставьте вертикальные основания в поперечные трубки, пока не услышите щелчок. Фото 3
3. Установите трубки для подвешивания сиденья на оси вертикальных оснований. Фото 4.1. Установите элементы крепления в последовательности 2; 3; 4.
4. Установите поручень с игрушками, как это показано на Фото 5.
5. Поручень можно регулировать в 2 положениях вперед и 3 положениях назад. Фото 6

ИСПОЛЬЗОВАНИЕ

1. Описание контрольной панели. Фото 7

1.1. Имеется 5 ступеней регулирования скорости качалки при помощи кнопок (2) и (3). Над кнопками расположено световой индикатор (1) выбранной скорости.

1.2. Таймер - 3 степени 8; 15 и 30 минут. Нажмите на кнопку (5) один раз, зажжется первый индикатор (6) 8 минут. При втором нажатии зажжется индикатор 15 минут, при третьем – индикатор 30 минут. При достижении выбранного времени все функции остановятся. Если не будет выбрана функция таймера, то все выбранные функции будут работать, до прерванной власти.

1.3. Музыкальная кнопка (4). Нажмите кнопку, чтобы запустить музыку. Нажмите кнопку во второй, третий и четвертый раз – звук усилится. Нажмите еще один раз, чтобы остановить музыку. При последующем нажатии будет играть другая мелодия.

2. Адаптер (1) Фото 8 – Соедините муфту адаптера (2) с муфтой питания устройства (3). Подключите адаптер (1) к розетке сети питания.

ВНИМАНИЕ !!! Для Вашей безопасности пользуйтесь оригинальным питающим адаптером.

Входное напряжение ~ AC 110 - 240 V 50-60Hz 0.3A / Выходное напряжение : = DC 5-6 V ≤ 800 mA. (Изготовитель не несет ответственности за какой-либо ущерб, причиненный по причине использования отличных от предусмотренного изготовителем питающего адаптера). Не использовать поврежденный питающий адаптер. Не допускать контакта между штепселем питающего адаптера и проводниками, например, кольцами. Не смешивать старые и новые батарейки. Не смешивать батарейки разных типов – щелочные, стандартные или перезаряжаемые. После установки батареек проверить правильное положение их полярности «+» и «-»;

Не позволяйте ребенку играть с адаптером или батарейками! Помещайте адаптер подальше от ребенка, когда он подключен к сети и находится под напряжением!

Трансформатор, используемый с данным изделием, необходимо периодически проверять на наличие повреждений корпуса, кабеля и пр. и, если таковые имеются, не использовать.

3. Батареи. При использовании элементов питания выключите адаптер и уберите муфту питания. Для данного изделия используются 4 батареи типа AA 1,5 В.

Открутите болт и откройте крышку батарейного отсека. Фото 9.

УСТАНОВКА БАТАРЕЕК

Расслабьте винт крышки отделения для батареек с помощью отвертки и удалите крышку. Поставьте 4 алкалиновую батарейку AA 1,5 В в гнездо.

Совет: Мы рекомендуем использовать алкалиновую батарейку, чтобы она продержалась как можно дольше.

Поставьте обратно крышку для батареек и натяните винт.



Оберегайте окружающую среду, не выбрасывайте это изделие вместе с отходами хозяйства (2002/96EC).

Информация о безопасности батареек

ВНИМАНИЕ! В некоторых случаях из батареек могут вытекать жидкости, приведут к химическому ожогу или к разрушению изделия. Чтобы избежать вытекания жидкости из батареек: -Не смешивайте новые и старые батарейки, или батарейки разных типов: алкалиновые, стандартные (углерод-цинк) или заряжающиеся (никель- кадмий). - Установите батарейки в их место, как это указано. -Удаляйте батарейки, если длительное время не используете изделие. Всегда удаляйте из изделия севшие батарейки. Выбрасывайте их безопасно. Не бросайте изделие в огонь. Батарейки могут взорваться или из них может вылиться жидкость. -Не вызывайте короткое соединение в батарейках. - Используйте только одинаковые батарейки или батарейки одного и того же типа, как это указано в рекомендациях. -Не заряжайте батарейки, которые не заряжаются. - Удалите батарейки от изделия перед тем, как их заряжать. -Если используете батарейки, которые можно заряжать, зарядку нужно осуществлять под присмотром взрослого.

4. Отрегулируйте наклон сиденья, нажав одновременно обе кнопки сбоку сиденья, поверните вперед или назад.

5. Механизм застопоривания. Чтобы использовать как стационарное сиденье, нажмите кнопку блокировки. Фото 10

Внимание: Электрическая функция качания должна быть выключена, когда люлька застопорена, т.к. это может оказать влияние на срок службы мотора!

6. Складывание. 1. Сложите сиденье. 2. Встаньте перед одной ножкой, нажмите одновременно с двух сторон кнопки для складывания на вертикальных основаниях и сложите. Повторите действия для другой ножки. Фото 11.; 3. Закрепите ремешок на сиденье.

7. Соедините ремень с пряжкой, как это показано на Фото 12.

ИСПОЛЬЗОВАНИЕ РЕМНЕЙ

Внимание: Всегда используйте удерживающее устройство! Фото 13. Посадите ребенка в кресло. Установите подложку ремня между ногами ребенка. Пристегните поясной ремень со всех сторон подложки. Пристегните каждый ремень так, чтобы он плотно прилегал к ребенку. Убедитесь, что слышите щелчок. Проверьте, хорошо ли пристегнут ремень, потянув его.

Регулировка длины ремня: Отрегулируйте поясные ремни, нажав кнопку и перемещая пряжку (Фото 14), и плечевые ремни, перемещая пряжку (Фото 15).

ЧИСТКА И УХОД

1. Стирать обивку в прохладной воде с мягким мылом. Сушить естественным путем. Не отбеливать. Стойкие пятна можно вывести при помощи неабразивного чистящего крема.
2. Раму, подставку для игрушек и сами игрушки можно чистить влажной тканью и слабым очищающим раствором. Не использовать сильные и абразивные средства. Ополоснуть чистой водой для удаления остатков чистящих средств. Не погружать раму или игрушки в воду.

VAŽNO! ČUVAJTE RADI BUDUĆE UPOTREBE! PROČITAJTE PAŽUIVO!

PORTOFINO

Električna ljuljaška / Uputstvo za upotrebu

MERE BEZBEDNOSTI

- 1. UPOZORENJE!** Ovaj proizvod je pogodan za decu
≥ od 0 do 6 meseci, sa maksimalnom težinom od 9 kg!
- 2. UPOZORENJE!** Nikada ne ostavljajte dete bez nadzora!
- 3. UPOZORENJE!** Uvek koristite restriktivan sistem!
- 4. UPOZORENJE!** Ne stavljajte proizvod na neravnom terenu!
- 5. UPOZORENJE!** STROGO JE ZABRANJENO KORISTITI IZNAD POVRŠINA PODIGNUTIH IZNAD TLA KAO ŠTO SU STOLICE, SOFE I DRUGO ILI U BLIZINI STEPENICA!
- 6. UPOZORENJE!** Dodatak sa igračkama je dodatni proizvod! Držite ne postavljeni dodatak za igračke daleko od dece! Nikada ne koristite postavku sa igračkama za nošenje suncobrana!
- 7. UPOZORENJE!** Nikada ne koristite u kosom položaju, jer pokreti deteta mogu da izazovu klizanje ili prevrtanja proizvoda.
- 8. UPOZORENJE!** Nikada ne koristite na mekanim površinama (krevetu, kauču, jastuku) jer se proizvod može prevrnuti i može biti izazvano gušenje putem meke površine.
- 9. UPOZORENJE!** Ovaj proizvod nije namenjen za dugo spavanje!
- 10. UPOZORENJE!** Nikada ne koristite proizvod kao sredstvo za prenošenje i podizanje, dok se dete u njemu nalazi!
- 11. UPOZORENJE!** Da biste sprečili povrede, uverite se da se dete nalazi daleko u toku sklapanja ili rasklapanja proizvoda!
- 12. UPOZORENJE!** Ne dozvolite da se vaše dete igra sa proizvodom!
- 13. UPOZORENJE!** Samo za kućnu upotrebu!
- 14. UPOZORENJE!** Povremeno proverite olabavljene delove ! Redovno vršiti proveru, održavanje i čišćenje !
- 15. UPOZORENJE!** Nemojte koristiti ovaj proizvod jednom vaše dijete može sjediti bez oslonca ili teži više od 9 kg.



UPOZORENJE: Ovo pakovanje sadrži male delove u ne montiranom stanju!

- Postavite sedište na ravnu površinu.
- Prilikom podešavanja položaja naslona treba da budete uvereni da je mehanizam dobro zatvoren u odabranoj poziciji.
- Ne ostavlja hranilica na radnom ventilatoru, uređaju grejanje, oštrim predmetima, posudama sa vodom. - Uvek koristite sistem pojaseva .
- Ova hranilica ne zamenjuje krevetac ili krevet. U slučaju da vaše dete treba da spava, onda treba staviti u pogodan krevet ili krevetac.
- Nemojte koristiti dodatke ili rezervne delove osim onih usvojen od strane proizvođača.
- Potrebno da se izvrši od strane odraslih.
- Karakteristike i ukrasi proizvoda mogu se razlikovati od slika.

EN 16232:2013, EN 62115

DELOVI

Slika 1

1. Vertikalne osnove – 2 kom. Leva i desna
2. Poprečne cevi za noge - 2 kom.
3. Sedište - 1 kom.
4. Postavka za igračke - 1 kom.
5. Adapter - 1 kom.

MONTAŽA

VAŽNO: Mora biti montiran od strane odrasle osobe!

1. Rastvoriti vertikalne osnove kao što je prikazano na slici 2
2. Postavite vertikalne osnove u poprečnih cevi, sve dok ne čujete klik. Slika 3
3. Postavite cevi za kačenje sedišta u pravcu vertikalnih osnova. Slika 4.1. Postavite elemente pričvršćivanje u navedenom redosledu 2, 3, 4
4. Postaviti postolje sa igračkama, kao što je prikazano na slici 5.
5. Postolje se može podesiti u dva položaja napred i 3 poziciji nazad. Slika 6

UPOTREBA

1. Opis kontrolnog panela Slika 7

1.1. Postoji 5 nivoa za regulisanje brzine ljuľanja putem tastera (2) i (3). Iznad tastera se nalazi svetlosna ondikacija - diode (1) za izabrane brzine.

1.2. **Tajmer** - 3 stepeni 8, 15 i 30 minuta. Pritisnite jednom taster (5) i zasvetleće prva indikacija (6) u trajanju od osam minuti. Prilikom drugog natiskanja, upaliće se svetlosna indikacija u trajanju od 15 minuta i prilikom trećeg natiskanja, u trajanju od 30 minuta. Nakon dostizanja izabranog vremena, sve funkcije će se zaustaviti. Ukoliko nije izabrana funkcija tajmera, sve izabrane funkcije će raditi sve dok se ne zaustavljeno napajanje pomoću .

1.3. **Taster za muziku (4)**. Natisnite taster drugi, treći i četvrti put - zvuk će biti sve glasniji. Pritisnite ponovo da zaustavite muziku. Naredno natiskanje će pustiti drugu melodiju.

2. **Adapter (1)** Slikae 8 - Spojite priključnicu adaptera (2) sa priključnicom uređaja za napajanje (3). Uključiti adapter (1) na utičnicu za napajanje električnom strujom.

PAŽNJA !!! Radi sopstvene bezbednosti, koristite originalni adapter za napajanje. Ulazni napon ~ AC 110 - 240 V 50-60Hz 0.3A / Izlazni napon : = DC 5-6 V ≤ 800 mA. (Proizvođač nije odgovoran za bilo kakve gubitke, koji mogu nastati nakon upotrebe adaptera, koji nije propisan od strane proizvođača AC adapter.) - Nemojte koristiti oštećeni adapter za napajanje. - Nema kontaktirati priključkom AC adaptera sa žicama, ili na primer prstenima. - Nemojte da mešate stare i nove baterije. Nemojte mešati različite vrste baterija - alkalne, standardne ili punjive. - Nakon instaliranja baterije, proverite ih u pravilan položaj za njihov polaritet "+" i "-"; Ne dozvolite da se vaše dete igra sa adapterom ili baterijama! Držite adapter daleko od dosegadece, kada je priključen na i pod napajanjem! Transformator koji se koristi sa ovim proizvodom treba periodično proveriti za oštećenja tela uređaja, kablova i dr. i ne treba da se koristi ako postoje takva oštećenja.

3. **Baterije**. Kada koristite baterije, isključite adapter i skloniti priključnicu za napajanje električnom energijom . Ovaj proizvod koristi 4 kom. baterija tip AA 1,5 V. Otpustite vijak i otvorite poklopac mesta za baterije Slika 9. Baterije treba staviti u skladu sa prikazanim polaritetom " + 'i' - "!

POSTAVLJANJE BATERIJA

Odvijte šraf na poklopcu na odeljku za baterije šrafciġerom i skinite poklopac.

Postavite 4 alkalnu bateriju AA 1,5 V u za to predviđeno mesto.

Savet: Mi preporučujemo da se koristi alkalna baterija koja duže traje.

Vratite poklopac za odeljak za baterije na njegovo mesto i zategnite šraf.



Čuvajte prirodu i ne bacajte ovaj proizvod zajedno sa kućnim otpadom (2002/96/EC).

Informacija o sigurnosti baterije

UPOZORENJE! U nekim slučajevima iz baterije može da iscure tečnost koja može da izazove hemijsko izgaranje ili da ošteti proizvod. Kako bi izbegli curenje baterija: - Ne koristite u isto vreme nove i stare baterije ili različite tipove baterija kao što su: alkalne, standardne ((cink-ugljenične) ili one koje se pune (nikl-kadmijum).

- Postavite baterije na za to određeno mesto kako je navedeno. - Vadite baterije ukoliko ne planirate da koristite proizvod duži vremenski period. Uvek izvadite iz proizvoda potrošene baterije. Bacite ih na bezbedno mesto. Ne bacajte proizvod u vatru. Baterije mogu da eksplodiraju ili da iscuru. - Ne izazivajte kratki spoj kod baterija. - Koristite samo iste baterije ili samo baterije istog tipa prema preporukama.

- Ne pokušavajte da puniti baterije koje se ne pune.

- Izvadite baterije iz proizvoda pre nego što ih napunite.

- Ako koristite baterije koje mogu da se pune, punjenje treba da se vrši pod nadzorom odrasle osobe.

4. Podesite nagib sedišta pritiskom dva tastera istovremeno sa strane sedišta i okrenite unapred ili unazad.

5. Mehanizam za zaključavanje. Da biste koristili kao stacionarno sedište, pritisnite kočnicu. Slika 10

UPOZORENJE: Opcija električne ljuljaške treba biti isključena kada je kolevka zaključana, tj. to može da utiče na životni vek motora!

6. Sklapanje. 1. Sklapanje sedišta ; 2. Zastanite ispred jedne nogare i pritisnite istovremeno na obe strane tastera za sklapanje vertikalnih osnova i ssklopiti. Ponovite ovu proceduru za drugu nogaru. Slika 11;

3. Kaišem pričvrstite sedište.

7. Pričvrstite kopču pojasa kao što je prikazano na slici 12.

KORIŠĆENJE KAIŠEVA

Pažnja: Uvek koristite sigurnosni sistem! Slika 13 Postavite dete u sedištu. Postavite podlogu kaiša između nogu deteta. Pričvrstite pojas za struk sa svake strane podloge. Pričvrstite svaki pojas tako da dobro pristaje vašem detetu. Uverite se da čujete zvuk klik. Proverite da li je pojas dobro vezan, putem povlačenja.

Podešavanje dužine pojasa, za stezanje Podesite pojaseve u nivou stomaka tako što ćete pritisnuti i podesiti kopču (Slika 14) i ramene pojaseve povlačenjem kopče (foto 15).

ČIŠĆENJE I ODRŽAVANJE

1. Operite presvlake mlakom vodom i blagim sapunom. Osuši je prirodnim putem. Ne izbeljivati. Uporne mrlje se mogu ukloniti neabrazivnom kremom za čišćenje.

2. Okvir, postavka za igračke i same igračke mogu se čistiti vlažnom krpom i blagim rastvorom deterdženta. Nemojte koristiti jake ili abrazivne deterdžente. Isprati čistom vodom da bi se uklonio preostali ostatak preparata. Nemojte potapati okvir ili pomagala u vodu.

ÖNEMLİ! DİKKATLİ BİR ŞEKİLDE OKUYUN VE İLERİDE BAŞVURMAK ÜZERE SAKLAYIN.

PORTOFINO

Elektrikli salıncak/ Kullanım talimatı

EMNİYET İSTEMLERİ

1. **UYARI!** 0 kadar aydan 6 kadar maksimum 9 kg kadar çocuklara uygundur!
 2. **UYARI!** Çocuğu gözetimsiz bırakmayın!
 3. **UYARI!** Her zaman çevreleme sistemini kullanın!
 4. **UYARI!** Düz olmayan yüzeyin üzerine koymayın!
 5. **UYARI!** MASA, KANEPE VE DİĞER ZEMİN ÜZERİNDEN YÜKSEK YERLERE VEYA MERDİVEN YAKINLARINDA ASLA KULLANMAYIN!
 6. **UYARI!** Oyuncaklar için olan ekler ek aksesuardır! Monte edilmemiş oyuncak eklerini çocuklarda uzak tutun! Toybarı asla şezlongu taşımak için kullanmayın!
 7. **UYARI!** Asla eğimli yüzeyin üzerinde kullanmayın, çocuğunuzun hareketleri ürünün kayma veya dönmesini meydana getirir.
 8. **UYARI!** Asla yumuşak yüzey üzerinde kullanmayın (yatak, kanepeler, yastıklar) çünkü ürün dönebilir ve yumuşak yüzeyden boğulma meydana gelebilir.
 9. **UYARI!** Bu ürün uzun süre uyumak için tasarlanmamıştır!
 10. **UYARI!** Asla ürünü çocuk içindeyken ürünü taşıma ve kaldırma için kullanmayın!
 11. **UYARI!** Çocuğunuzu herhangi bir yaralanmadan korumak istiyorsanız ürünün katlanmasında ve açılmasında çocuğunuzun belirli bir mesafede olduğundan emin olun!
 12. **UYARI!** Çocuğunuza ürün ile oynamasına izin vermeyin!
 13. **UYARI!** Yalnızca ev kullanımı için
 14. **UYARI!** Zaman zaman gevşemiş yerlerinin olup olmadığını kontrol edin! Devamlı kontrol edin, bakımını yapın ve temizleyin!
 15. **UYARI!** Çocuğunuz yardımcı olmadan oturduğunda veya 9 kg'dan fazla ağırlığında olduğunda bu ürünü kullanmayın.
- DİKKAT:** Bu ambalaj monte edilmemiş parçalar bulundurmaktadır!
- Koltuğu yatay ve düz yüzeylere koyun.
 - Sırt dayamalı koltuğun ayarı sırasında mekanizmanın seçilen pozisyonunda iyice kilitleti olduğundan emin olun.
 - Sandalyesi çalışan fan, ısıtma cihazları, keskin malzemeler, suyla dolu kapların yanına koymayın.
 - Her zaman emniyet kemeri sistemini kullanın.
 - Bu sandalyesi yatak ve çocuk sepetin yerine geçmez. Çocuğunuzun uyku vaktinde uygun çocuk sepetine ya da yatağa koymanız gerekir.
 - bunlardan değişik üreticiden onaylanmış aksesuar ya da yedek parçalar kullanmayınız.
 - Montaj yetişkin birinden yapılması gerekir.
 - Ürünün özellikleri ve süsleri fotoğraflardan değişik olabilir.



Resim 1

PARÇALAR

1. Dikey bazlı – 2adet sol ve sağ
2. Ayaklar için çapraz borular – 2adet
3. Koltuk – 1 adet
4. Oyuncaklı toybar – 1 adet
5. Adaptör – 1 adet

MONTAJI

DİKKAT : Yetişkin bir kişi tarafından kurulması gerekiyor!

1. Resim 2 de gösterildiği gibi dikey bazları açın.
2. Tık sesi duyulana kadar dikey temelleri çapraz borulara geçirin. Resim 3
3. Koltuğun asma borularını dikey temelleri eksenlerine yerleştirin. Resim 4.1. Sabitleme elemanlarını sıraya yerleştirin 2;3;4
4. Resim 5' da gösterildiği gibi oyuncaklı toybarı yerleştirin.
5. Toybar 2 pozisyon öne ve 3 pozisyon geriye ayarlanabilir. Resim 6

KULLANIM

1. Kontrol panelinin açıklaması. Resim 7
- 1.1. (2) ve (3) düğmeleri ile salon salıncağının hızını ayarlamanız için 5 aşaması vardır. Düğmelerin üst kısmında seçilen hızın ışık göstergesi (1) bulunmaktadır.
- 1.2. **Kronometre** – 3 adımlı 8;15 ve 30 dakika. Bir kez düğme (5) bastığınızda ilk ışık göstergesi (6) 8 dakika için yanacaktır. İkinci kez bastığınızda 15 dakika için ve üçüncü kez düğmeye bastığınızda 30 dakika için ışık göstergesi yanacaktır. Seçilen süre ulaşıldığında tüm özellikleri duracaktır. Kronometre özelliği seçilmediği taktirde tüm seçilen özellikler durdurulana kadar çalışacaktır.
- 1.3. **Müzik düğmesi (4)**. Müziği açmanız için düğmeye basın. Düğmeye ikinci, üçüncü ve dördüncü kez bastığınızda müzik sesi artacaktır. Müziğin kapanması için düğmeye tekrar basın. Düğmeye daha sonra basıldığında başka bir melodi gerçekleşecektir.
2. **Adaptör (1)** Resim 8 – Adaptör jakını (2) cihazın bağlantı jakıyla (3) bağlayın. Adaptörü (1) prize takın.

DİKKAT !!! Güvenliğiniz açısından orijinal güç adaptörü kullanınız. Giriş gerilimi ~AC 110 - 240 V 50-60Hz 0.3A / Çıkış gerilimi : = DC 5-6 V ≤ 800 mA.(Üretici tarafından öngörülen adaptör dışında başka cihazların kullanımından dolayı hasarlardan dolayı üretici sorumlu değildir). Hasarlı güç adaptörü kullanmayın. Güç adaptörün fişini yüzük gibi ileticilerle temas ettirmeyiniz . Yeni ile eski pilleri karıştırmayınız.Farklı tip pilleri karıştırmayınız-alkal, standart veya şarj edilebilir piller. Pilleri yerleştirdikten sonra, „+“ ve „-“ kutupların doğru pozisyonda olup olmadığını kontrol ediniz. Çocuğunuza piller ve adaptörle oynamasına izin vermemeyi! Adaptörü takılı olduğu ve gerilim altında bulunduğu zaman çocuğunuzun ulaşmasından koruyun!

Bu cihazla kullanılan transformatör gövdesinde, kablusunda ve diğer hasarlar için dönemsel olarak kontrol edilmelidir ve bu gibi durumlarda kullanılmaması gerektirir.

3. **Pilleri**. Piller kullanıldığında adaptörü kapatın ve bağlantı jakını toplayın. Bu cihaz 4 adet tip AA 1,5 V piller ile kullanılır. Vidayı gevşetin ve pil bölümünün kapağını açın Resim 9.

Piller gösterilen "+" ve "-" kutupluluğa uygun olarak yerleştirilmelidir!

BATARYALARIN /PİLLERİN/ TESİSATI

Pil yuvasının kapağını tornavida ile gevşetiniz ve kapağı boşandırınız.

Pil yatağına 4 alkali pil AA 1,5 V yerleştiriniz.

Öğüt: Daha uzun bir süre kullanmanız için alkali pil öneriyoruz.

Pil kapağını yerleştiriniz ve vidayı sıkılayınız.



Bu ürünü diğer atıklarla atmayınız, çevreyi koruyunuz. /2002/96/EC/.

Pilin emniyeti ile ilgili enformasyon

UYARI! Ayrı durumlarda pilden kimyevi yanıklığa veya ürünün tahribatına neden olan sıvılar akabilmektedir. Pillerden bu sıvı akıntısını gidermek için: -Yeni ve eski veya değişik tip alkali, standart /karbon-çinko/ veya kendi kendine şarj edilen /nikel-kadmium/ pilleri karıştırmayınız. -Pilleri gösterilen yere yerleştiriniz.

-Ürünü uzun zaman kullanmayacaksınız eğer pilleri çıkarınız. Gücünü yetirmiş pilleri daima uzaklaştırınız. Emniyetli bir yerde depolayınız. Ürünü ateşe atmayınız. Piller patlayabilir veya onlardan sıvı akabilir.

-Pillerde kısa devreye meydan vermeyiniz. -Öğütlere nazaran ancak benzer veya aynı tip piller kullanınız.

-Şarj edilemeyen pilleri şarj etmeyiniz. -Pilleri şarj etmezden önce üründen çıkarınız.

-Şarj edilebilen piller kullanırsanız eğer, şarj edilme yetişkin kişi gözetiminde yapılmalıdır.

4. Koltuğun eğilme ayarını koltuğun yan kısımlarında bulunan düğmelerine aynı anda basarak ve öne ve arkaya doğru döndürerek ayarlayabilirsiniz.

5. Sabitleme mekanizması. Sabit koltuk gibi kullanmak istiyorsanız kilit düğmesine basın. Resim 10

6. **Katlanması.** 1. Koltuğu katlayın ; 2. Ayaklardan birinin önünde durun ve aynı anda her iki tarafında olan dikey katlama düğmelerine basın ve katlayın. Aynı prosedürü diğer ayak için de uygulayın. Resim 11; 3. Koltuğun askısını sabitleyin.

7. Resim 12 gösterildiği gibi kemeri tokasına bağlayın.

EMNİYET KEMERLERİNİN KULLANIMI

Uyarı: Her zaman emniyet sistemini kullanın! Resim 13. Çocuğunuzu koltuğa yerleştirin. Çocuğunuzun bacaklarının arasına kemerin altlığını yerleştirin. Kemeri altlığın her yerinden bağlayın. Her kemeri çocuğunuza sıkı bir şekilde bağlayın. Tıklama sesi duyulduğundan emin olun. Kemerin sıkıca bağlanmış olduğundan çekerek emin olun.

Kemerin uzunluğunun uyarı: Tokayı kaydırarak ve düğmeye basarak karın kemerlerini (Resim 14) ve tokayı kaydırarak (Resim 15) omuz kemerlerini ayarlayın.

TEMİZLEME VE BAKIM

1. Döşemeyi ılık su ve yumuşak sabunla yıkayın. Doğal yolla kurutun. Beyazlatmayın. İnatçı lekeleri aşındırmayan temizleyici kremle kaldırabilirsiniz.

2. Çerçeve, oyuncak rafını ve oyuncaklarının kendilerini nemli mendille ve yumuşak deterjan çözeltisiyle temizleyebilirsiniz. Güçlü ve aşındırıcı preparatlar kullanmayın. Temiz suyla preparattan kalanları kaldırmanız için durulayın. Çerçeveyi veya oyuncakları suya deşdirmeyin.

KULLANIM VE NAKLİYE SIRASINDA DİKKAT EDİLECEK UNSURLAR

- 1-Taşıma ve nakliye sırasında ürün mutlaka orijinal ambalajında taşınmalıdır.
- 2-İndirme ve bindirme esnasında maksimum dikkat gösterilmelidir.
- 3-Yükleme sırasında ambalajın tamamen kapalı olduğundan hasar görmemiş olduğundan emin olunmalıdır.

HİZMET VE BAKIM – TEMİZLİK VE BAKIM

- 1-Periyodik bakım gerektiren durumlarda tüketicin yapacakları temizlik ve bakım kısmında anlatılmış olup tüketicinin yapamayacağı şeylerde yetkili servise baş vurma gerekmektedir.
- 2-Bağlantı ve montajın nasıl yapılacağı şema ile gösterilmiş olup ebeveyn tarafından yapılması gerekmektedir.

KULLANIM HATALARINA İLİŞKİN BİLGİLER

1-Kullanım ve kurulum hatalarının önüne geçilmesi için lütfen arabanın montaj ve demontaj bilgilerini dikkatlice okuyunuz.

2-Pozisyon dışında katlama ve kapatma yapmayınız.

TÜKETİCİ HAKEM HEYETLERİNE YAPILABİLECEKLERİNE İLİŞKİN BİLGİ VE KULLANICIYA SAĞLANAN SEÇİMLİLİK HAKLARI

- 1-Garanti süresi malın teslim tarihinden itibaren başlar ve 2 yıldır.
- 2-Malın bütün parçaları dahil olmak üzere tamamı garanti kapsamındadır.
- 3-Malın ayıplı olduğunun anlaşılması durumunda tüketici 6502 sayılı tüketici korunması hakkında kanunun 11 inci maddesinde yer alan
 - a-Sözleşmeden dönme
 - b-Satış bedelinden indirim isteme
 - c-Ücretsiz onarılmasını isteme
 - d-Satılanın ayıpsız bir misli ile değiştirilmesini isteme, haklarından birini kullanabilir.
- 4-Tüketicinin bu haklardan ücretsiz onarım hakkını seçmesi durumunda satıcı; işçilik masrafı değiştirilen parça bedeli yada başka herhangi bir ad altında hiçbir ücret talep etmeksizin malın onarımını yapmak veya yaptırmakla yükümlüdür.Tüketici ücretsiz onarım hakkını üretici veya ithalatçıya karşı da kullanabilir.Satıcı üretici ve ithalatçı tüketicinin bu hakkını kullanmasından müteselsilen sorumludur.
- 5-Tüketicinin ücretsiz onarım hakkını kullanması halinde malın
 - Garanti süresi içinde tekrar arızalanması,
 - Tamiri için gereken azami sürenin aşılması,
 - Tamirinin mümkün olmadığının yetkili servis istasyonu satıcı, üretici veya ithalatçı tarafından bir raporla belirlenmesi durumlarında;tüketici malın bedel iadesini, ayıp oranında bedel indirimini veya imkan varsa malın misli ile değiştirilmesini satıcıdan talep edebilir.Satıcı , Tüketicinin talebini reddedemez.Bu talebin yerine getirilmemesi durumunda satıcı, üretici ve ithalatçı müteselsilen sorumludur.
- 6-Malın tamir süresi 20 iş gününü binek otomobil ve kamyonetler için ise 30 iş gününü geçemez.Bu süre garanti süresi içerisinde mala ilişkin arızanın yetkili servis istasyonuna veya satıcıya bildiri tarihinden itibaren süresi dışında ise malın yetkili servis istasyonuna teslim tarihinden itibaren başlar.Malın arızasının 10 iş günü içerisinde giderilmemesi halinde üretici ve ithalatçı malın tamiri tamamlanıncaya kadar benzer özelliklere sahip başka bir malı tüketicinin kullanımına tahsis etmek zorundadır.Malın garanti süresi içerisinde arızalanması durumunda tamirde geçen süre garanti süresine eklenir.
- 7-Malın kullanma kılavuzunda yer alan hususlara aykırı kullanılmasından kaynaklanan arızalar garanti kapsamı dışındadır.
- 8-Tüketici garantiden doğan haklarının kullanılması ile ilgili olarak çıkabilecek uyuşmazlıklarda yerleşim yerinin bulunduğu veya tüketici işleminin yapıldığı yerdeki tüketici hakem heyetine veya tüketici mahkemesine başvurabilir.
- 9-Satıcı tarafından bu garanti belgesinin verilmemesi durumunda tüketici gümrük ve ticaret bakanlığı tüketicinin korunması ve piyasa gözetimi genel müdürlüğüne başvurabilir.

Kullanım Kılavuzunda belirtilen maddelere uyulmaması halinde oluşabilecek sorunlar garanti kapsamı dışındadır.

ÖNEMLİ: Lorelli Tamir Bakım Servisi harici bir yerde yapılan bakım onarım arabanın garanti kapsamından çıkmasına neden olur.

Kullanım Ömrü 5 Yıldır.

İTHALATÇI FIRMA: COOLBABY ÇOCUK GEREÇLERİ SAN VE TİC. A.Ş.

Çınar mah. 6/7 Sok. No:4/a Bağcılar/ İstanbul Tel: 0212 438 20 45

Web: www.lorelli.eu www.coolbaby.com.tr

Yetkili Servis : Coolbaby Çocuk Gereçleri San ve Tic A.S. Orucreis mah. Giyimkent sitesi 16. Sk. No:75 Esenler / İstanbul **Tel :** 0212 438 20 45 www.coolbaby.com.tr

HU **FONTOS! FIGYELMESEN OLVASSA EL,
ÉS ŐRIZZE MEG KÉSŐBBI
FELHASZNÁLÁS ESETÉRE.**

PORTOFINO

Elektromos hinta / Használati utasítás

BIZTONSÁGI UTASÍTÁSOK:

- 1. Figyelmeztetés!** Ez a termék alkalmas 0 – 6 hónap korig, max. 9 kg-ig.
 - 2. Figyelmeztetés!** Soha ne hagyja a gyereket felügyelet nélkül!
 - 3. Figyelmeztetés!** Mindig használja a korlátozó rendszert!
 - 4. Figyelmeztetés!** Ne tegye a játszószőnyeget egyenetlen felületekre!
 - 5. FIGYELMEZTETÉS!** TILOS A PIHENŐSZÉK HASZNÁLATA A FELEMELT A FÖLDRŐL FELÜLETEKEN, MINT PÉLDAUL ASZTALON, KANAPÉN STB, ILLETVE TILOS HASZNÁLATA LÉPCSŐK KÖZELÉBEN!
 - 6. Figyelmeztetés!** A játékszett külön rész és ügyeljen arra, hogy a rögzítetlen játékszett ne kerüljön a gyerek közelébe! Soha ne használjon a játékszőnyeg fogadókat, ha át akarja helyezni a szőnyeget.
 - 7. Figyelmeztetés!** Soha ne használjon a terméket ferde felületekre, mivel a mozgatás termék billenését okozhat.
 - 8. Figyelmeztetés!** Soha ne használjon a terméket puha felületekre (párna, ágy vagy kanapé), mert ez a termék billenését és a baba fulladását okozhat.
 - 9. Figyelmeztetés!** Ez a termék nem alkalmas hosszú alvásra!
 - 10. Figyelmeztetés!** Soha ne mozdítsa a játszószőnyeget, ha rajta játszik a gyerek!
 - 11. FIGYELMEZTETÉS!** A GYEREK SÉRÜLÉS ELKERÜLÉSE ÉRDEKÉBEN TARTSON TÁVOL A KICSIT A PIHENŐSZÉK ÖSSZESZERELÉSI FOLYAMATTÓL!
 - 12. FIGYELMEZTETÉS!** Ne engedje, hogy a gyerek játszon a székekkel!
 - 13. FIGYELMEZTETÉS!** Csak otthoni használatra !
 - 14. FIGYELMEZTETÉS!** Időnként ellenőrizze meglazult alkatrészeit! Gyégezzen rendszeresen vizsgálni, karbantartani és tisztítani !
 - 15. FIGYELMEZTETÉS!** Ne használja ezt a terméket, ha a gyermek szabadon ül vagy súlya meghaladja a 9 kg-ot.
- Figyelem!** Ez a csomagolás apró alkatrészeket tartalmaz!
- mindig tegye a széket egyenes felületekre;
 - győződjön meg az üléstámasztó beállításánál, hogy a zárrendszer jó bezárt;
 - csak akkor használjon az álló pozíciót, ha a benne ülő gyermek tud ülni és nem dől előre;
 - mindig használjon az öv rendszert
 - ez a szék nem helyettesíti a babakosárt vagy a babaágyat. Abban az esetben, ha hosszú pihenésre (alvásra) kell lefektetni a gyermeket, akkor használjon babaágyat vagy babakosárt;
 - használjon csak eredeti kiegészítőket és alkatrészeket;
 - csak felnőtt szerelheti össze a terméket.
 - a termék leírás olvasható a képekről;

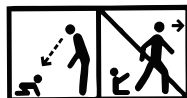

EN 16232:2013, EN 62115

ábra 1

Alkatrészek

1. Fügőleges állapotok – 2db. (jobb, bal)
2. Vízszintes lábcsovék – 2db.
3. Ülés – 1db.
4. Eltávolítható játékhíd – 1db.
5. Adapter – 1db.

Összeszerelés

FONTOS! A pihenőszék összeszerelése csak felnőtt végezheti el!

1. Nyissa szét a fügőleges talpakat (2. ábra)
2. Tegye be a fügőleges talpakat a vízszintes lábcsovékat a vízszintes talpakra (4.1. ábra).
3. Tegye az ülést felfügesztő csőveket a vízszintes talpakra (4.1. ábra).
Tegye be a rögzítő elemeket abban a folyamatban – 2,3,4.
4. Szerelje fel a játékrudat (5.ábra).
5. A játékhíd beállítható 2 pozícióval előre és 3 pozícióval hátra (6. ábra).

Használati utasítás

1. A szabályzó panel leírása ábra 7

1.1. A pihenőszék 5 sebességi fokozattal rendelkezik (2) és (3) nyomógomb segítségével. A fokozatokat különböző LED villágítások (1) jelzik.

1.2. **Három fokozatú időzítő szerkezet** – 8, 15 és 30 perces. Még egyszer nyomja meg a gombot (5) és a 8 perces fokozat LED villágítása működésbe lép. Ha megnyomja a gombot kétszer, akkor a 15 perces fokozat villágítása jelentkezik, ha háromszor megnyomja a gombot, akkor a 30 perces fokozat villágítása bekapcsol. Az előre beprogramozott idő elérésénél minden funkció megáll. Ha az időbeállítás funkciót nem használják, a funkció használatával mindaddig működik, amíg az áramellátás kikapcsol.

1.3. **Zenés nyomógomb (4).** A zene bekapcsolás érdekében nyomja meg a zenés gombot. Ha fel szeretne erősíteni a hangot, nyomja meg egyszer, kétszer vagy háromszor a gombot, ha még egyszer megnyomja a gombot, azzal megállítja a zenét. A következő gomb nyomással pedig egy másik zene fog indulni.

2. **Adapter (1)** 8. ábra. Csatlakozza az adapter végét amegfelelő szerkezet végéhez. Dugja be az adaptert a hállozati konektorban.

BFIGYELEM !!! A saját biztonsága érdekében kérjük az eredeti adaptert használni. Bemeneti feszültség

~AC 110 - 240 V 50-60Hz 0.3A / Kimeneti feszültség : = DC 5-6 V ≤ 800 mA. (A gyártó nem vállal felelősséget eltérő adapterek használatához visszavezethető kárákért.) Ne használjon hibás vagy sérült adaptert. Ne érintse meg a csatlakozót áramvezető tárgyakkal (pl. gyűrűkkel). Ne használjon egyszerre régi és új elemeket. Ne használjon egyszerre különböző típusú elemeket – alkali, hagyományos és tölthető. Az elemek behelyezése után ellenőrizze a polaritásukat „+” és „-”; Ne engedje, hogy a kicsi játson az adapterrel vagy az elemekkel! Kellő gondossággal vigyázon a gyerekre, ha az adapter feszültség alatt van! Rendszeresen ellenőrizni kell az adapter műszaki állapotát, a kábel épségét és a trafó működését. Ha bármi hibát észlel, akkor azonnal ki kell vonni az adapter a használatból.

3. **Elemek.** Ha elemeket használ, akkor ne használjon az adaptert. A szerkezet 4 db. AA 1,5V típusú elemeket használ. Csavarja le a csavart és nyissa ki az elemes rész fedelét (9. ábra).

Az elemeket szabályosan be kell tenni az elemes részben – „+” és „-”

ELEM FELSZERELÉS

Lazítsák az elemtartó fedőlapját csavarhúzóval és távolítsa az elem fedőlapját.

Heyezzenek két AA 1.5V alkálielemet a fészekbe. Tanács: Javasoljuk az alkáli használatát mivel tartósabb.

Csavarják vissza a fedőlapot.



Azelemeket tilos a háztartási hulladékkal együtt kidobni (2002/96EC)!

Az elemről szóló biztonsági információ

FIGYELMEZTETÉS! Bizonyos esetekben az elem szivaroghatna, ami okozhat kémiai égést és tönkretelheti a terméket. Hogy ne szivarogjon az elem: Ne keverjenek új és használt elemeket együtt vagy különböző típusú elemeket: alkali, standart (szén-cink) vagy újratölthető (nikkel-kadmium) Visszahelyezzék az elemeket, ahogy van mutatva. Ha nem használják a terméket hosszú ideig, vegyék ki az elemeket. Mindig vegyék ki a már nem működő elemeket. Biztonságosan dobják ki. Ne dobják ki tűzbe. Az elemek robbanhatnak vagy szivaroghatnak.

- Ne okozzák rövidzárlatot az elemekben.
- Használjanak csak egy típusú elemeket az utasításokat szerint.
- Ne töltsenek nem újratölthető elemeket.
- Mielőtt újratöltsék az elemeket, vegyék ki.
- Csak felnőtt felügyelete alatt lehet újratölteni az elemeket.

4. Nyomja meg mindkét oldalon a gombokat és állítsa be az ülés magasságot előre vagy hátra.

5. Rögzítő szerkezet. Ha rendes üléként szeretne használni a pihenőszéket, akkor nyomja meg a blokkoló gombot (10. ábra).

Figyelem: Az elektromos ringató funkciót ki kell kapcsolni, ha a hinta rögzítve van, mivel ez csökkenti a motor élettartamát!

6. Összecsukás. 1. Csupkja össze az ülést.; 2. Áljon fel az egyik láb előtt és nyomja meg egyszerre az összecsukásra felelő gombokat, azután csukja össze a hintaszéket. Ezt a folyamatot végezze a másik lábbal is (11. ábra); 3. Rögzítse el az ülés szíját.

7. Csattolja össze a csattot az övvel együtt. (12. ábra).

Az övek használata

Figyelmeztetés! Mindig használjon a védőrendszert! (ábra 13).

Tegye be a gyereket az ülésben. Tegye az alátétet a gyerek lábak közé. Csattolja össze az övet keresztben mindkét oldalon. Győződjön meg róla, hogy halja a „Klikk” hangot.

Ellenőrizze az öv rögzítését.

Az öv beállítását: Állítsa be a feszítő öveket a csat csúsztatásával (14. ábra), illetve állítsa be a váll öveket ugyanúgy (15. ábra).

Tisztítás és gondozás

1. A huzatot csak hideg szappanos vízzel mossa le. A szárítás természetes módon történjen.

Nem szabad fehéríteni. A makacs foltokat csak antiambrazív tisztító krémmel távolíthatóak.

2. A vázat, a fogódzókat és a játékokat csak nedves ruhával és tisztító oldattal tisztíthatóak.

Nem szabad fehérítő szereket használni. Csak tiszta vízzel öblíthető. Ne használjon folyóvizet a tisztításra.

E RËNDËSISHME! RUANI PËR INFORMACIONE TË MËTEJSHME. LEXONI ME KUJDES!

PORTOFINO

Djepi elektrik / Insruksion për përdorim

KËRKESA PËR SIGURI

1. **KUJDES!** Ky produkt është i përnatshëm për fëmijë në moshë nga 0 deri në 6 muaj, me peshë maksimale deri 9 kg!
 2. **KUJDES!** Mos e lëni kurrë fëmijën pa mbikëqyrje!
 3. **KUJDES!** Gjithnjë përdorni sistemin kufizues!
 4. **KUJDES!** Mos e vendosni shezlongun mbi sipërfaqe jo të rrafshët!
 5. **KUJDES!** Është e ndaluar absolutisht përdorimi mbi sipërfaqe të ngritura mbi tokë si tavolina, divane e të tjera ose në afërsi të shkallëve!
 7. **KUJDES!** Shtojca me lodra është artikull suplementar! Duhet të ruani shtojcën jo të montuar me lodrat larg fëmijëve. Kurrë mos e përdorni tastierën ,me lodra për mbajtje të shezlongut!
 8. **KUJDES!** Mos e përdorni kurrë mbi sipërfaqe të pjerrët, sepse lëvizjet e fëmijës mund të shkaktojnë rrëshqitje ose përmbysje të produktit.
 9. **KUJDES!** Kurrë mos përdorni mbi sipërfaqe të butë (krevet, divan, jastëk), sepse produkti mund të përmbysset dhe të shkaktohet asfiksi nga sipërfaqja e butë.
 10. **KUJDES!** Ky produkt nuk është destinuar për gjumë të gjatë!
 11. **KUJDES!** Kurrë mos e përdorni produktin për mbajtje dhe ngritje kur fëmija është në të!
 12. **KUJDES!** Që të evitoni lëndime, siguroheni se gjatë palosjes ose montimit të produktit fëmija ndodhet larg!
 13. **KUJDES!** Mos i lejoni fëmijës që të lozë me produktin!
 14. **KUJDES!** Vetëm për përdorim në shtëpi !
 15. **KUJDES!** Periodikisht kontrolloni për lidhjen e mire të pjesëve ! Rregullisht kontrolloni, mirëmbani dhe pastroni !
 17. **KUJDES!** Mos e përdorni këtë produkt sapo fëmija juaj të mund të ulet pa ndihmesë ose peshon më shumë se 9 kg.
- PARALAJMËRIM:** Ky paketim përmban pjesa të vogla kur nuk është montuar!
- Vendosni karrigen mbi sipërfaqe horizontale dhe të rrafshëta.
 - Gjatë rregullimit të pozicionit të mbështetëses, duhet të binden se mekanizmi është kyçur mire në pozicionin e zgjedhur.
 - Mos e lëni afër ventilatorit që është duke punuar, afër pajisjeve të ngrohjes, sendeve të mprehta dhe enëve me ujë.
 - Gjithnjë duhet të përdorni sistemin e rripave
 - Ky nuk zëvendëson koshin ose shtratin. Në rast se fëmija juaj duhet të flejë, atëherë duhet të vihet në shtratin ose në koshin përkatës.
 - Mos i përdorni aksesor ose pjesa rezerve të ndryshëm nga ata që janë miratuar nga prodhuesi. Montimi duhet të kryhet nga njëri i moshuar.
 - Karakteristikat dhe stolisjet e produktit mund të dallohen nga fotografitë.

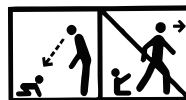

Fotografia 1

PJESA

1. Themeli vertikal - 2 copë i majtë dhe i djathtët
2. Tuba laterale për këmbët – 2 copë.
3. Ulëse (karrige) - 1 copë
4. Tastierë për lodra – 1 copë.
5. Adaptues – 1 copë.

MONTIMI

Me rëndësi: Montimi duhet të bëhet nga njëri i moshuar !

1. Hapeni themelet vertikale siç është treguar në fotografinë 2
2. Futni themelet vertikale në tubat laterale deri sa të dëgjoni klik. Fotografia 3
3. Vendosni tubat për varje të ulëses, mbi boshtet e themeleve vertikale. Fotografia 4.1. Vendosni elementet për fikësim sipas radhës 2;3;4
4. Vendosni tastierën me lodra siç është treguar në fotografinë 5.
5. Tastiera mund të rregullohet në 2 pozicione përpara dhe 3 pozicione prapa. Fotografia 6

PËRDORIMI

1. Përshkrim i panelit të kontrollit . Fotografia 7

1.1. Ka 5 shkalla të rregullimit të shpejtësisë së djepit përmes butonave (2) и (3) .Mbi butonat kanë indikator me dritë (1) për shpejtësinë e zgjedhur.

1.2. **Tajmer** - 3 shkalla 8;15 и 30 minuta. Shtypni butonin (5) një here dhe do të ndizet indikatori (6) për 8 minuta. Me shtypjen e dytë do të ndizet indikatori i dytë për 15 minuta, ndërsa me shtypjen e tretë indikatori për 30 minuta. Gjatë kalimit të kohës së zgjedhur, të gjitha funksionet do të punojnë deri sa nuk fiket pajisja .

1.3. **Butoni muzikor (4)**. Shtypni butonin që të lëshoni muzikën. Po të shtypni butonin për here të dytë ose të tretë dhe të katërt- tingulli do të forcohet. Me shtypje edhe një here muzika do të pushojë. Me shtypjen e radhës do të interpretohet melodi tjetër.

2. **Adapter (1)** fotografia 8 – Lidhni adapterin (2) me pajisjen (3). Vendosni adapterin (1) në prize të rrjetit elektrik.

KUJDES!!! Për sigurinë Tuaj ju lutemi të përdorni vetën adapterin original. Tension hyrës ~AC 110 - 240 V 50-60Hz 0.3A / Tension dalës : = DC 5-6 V ≤ 800 mA. (Prodhuesi nuk mban përgjegjësi përdëme , të shkaktuara për shkak të pajisjeve të tjera përveç adapterit parashikuar nga prodhuesi.) Mos e përdorni adapter të prishuar. Mos e kontaktoni prizën e adapterit me përçues, përshembull unaza. Mos i përzieni bateritë e vjetra me bateri të reja. Mos i përzieni tipe të ndryshme baerish – alkale , standarde ose karrikuese . Pas montimit të baterive, kontrolloni pozicionin e drejt të polaritetit të tyre „+“ dhe „-“; Mos i lejoni fëmijës që të luajë me adapterin ose bateritë ! Ruani adapterin larg fëmijës kur ai është lidhur me rrjetin elektrik dhe është nën tension!

Transformatori që përdoret me këtë produkt periodikisht duhet të kontrollohet për dëmtime të korpusit, kabllos etj. dhe në rast të konstatimit të dëmtimeve nuk duhet të përdoret më.

3. **Bateri**. Kur përdoren bateri, fikni adaptorin dhe palosni kablлон ushqyese. Ky produkt përdoret me 4 bateri tip AA 1,5 V.

Lironi bulonin dhe hapni kapakun e sektorit për bateri Fotografia 9.

Bateritë duhet të vendosen në përputhje me polaritetin e treguar "+“ dhe "- " !

INSTALIMI DHE ZËVENDËSIMI BATTERY

Lironi vidhën e kapakut të sektorit të baterive me kaçavidë dhe hiqni kapakun.

Vendosni 4 bateri alkale AA 1.5V në vendin për bateri.

Këshillë: ne rekomandojmë që të përdoren bateri alkale për jetë më të gjatë.

Ktheni në vend kapakun dhe shtrëngoni vidhën.



Ruani mjedisin duke mos e hedhur këtë produkt së bashku me plehrat shtëpiake (2002/96/BE). Informoheni për rekomandimet e autoriteteve lokale për riciklimin (vetëm në Evropë).

Informacion për sigurinë e baterisë

KUJDES! Në raste të veçanta nga bateritë mund të derdhen lëngje , që të shkaktojnë dijeje kimike , ose të dëmtojnë produktin. Që të parandalohet derdhje nga bateritë : - Mos i përzini bateri të reja me bateri të vjetra, ose bateri të llojeve të ndryshme: alkale, standarde (karbon - zink) ose karrikuese (nikel – kamdium). - Vendosni bateritë në vendin e tyre, siç është treguar. - Në rast se nuk e përdorni produktin kohë të gjatë hiqni bateritë. Gjithnjë i nxirrni nga produkti. I hidhni në vend të sigurt. Mos i vëni në zjarr. Bateritë mund të shpërthejnë ose të derdhen. - Mos shkaktoni qark të shkurtër në bateritë . - Përdorni vetëm bateritë tipit të njëjtë, sipas rekomandimeve .

- Mos bëni provë që të karrikoni bateri që nuk karrikohen. - Para se t'i karrikoni duhet të nxirrni bateritë nga produkti. - Nëse përdorni bateritë, që mund të karrikohen , karrikimi të bëhet vetëm me mbikëqyrjen e të moshuarit .

4. Rregulloni pjerrtësinë e ulëses duke shtypur njëkohësisht dy butonat në anët e ulëses dhe rrotulloni përpara ose prapa.

5. Mekanizëm për fiksion. Që të përdorni si ulëse stacionare, shtypni butonin për bllokim.

Fotografia 10

Kujdes: Opsioni elektrik për lëkundje, duhet të fiket kur djepi është fiksuar, pasi kjo mund të ushtrojë ndikim mbi jetëgjatësisë së motorit!

6. **Palosje.** 1. Palosni ulësen ; 2 .Qëndroni para njëres këmbë dhe shtypni njëkohësisht butonat nga të dyja anët për palosje të themeleve vertikale dhe palosni. Kjo procedurë duhet të bëhet edhe për këmbën tjetër. Fotografia 11; 3. Lidhni shiritin e ulëses.

7. Lidhni rripin me kapësen siç është treguar në fotografinë 12.

PËRDORIM I RRIPAVE

Kujdes : Gjithnjë përdorni sistemin e sigurisë ! Fotografia 13 Vendosni fëmijën në ulësen. V[ni mbështetësen e rripit midis këmbëve të fëmijës. Lidhni rripin për belin nga çdo anë të mbështetësen. Lidhni çdo rrip kështu që fëmija të jetë lidhur mire. Kontrolloni a është lidhur mire rripi duke e tërhequr.

Rregullimi i gjatësisë së rripit: Rregulloni rripat e barkut përmes shtypjes së butonit dhe lëvizjes të kapëses (Fotografia 14) dhe rripat e supeve përmes lëvizjes së kapëses (Fotografia 15).

Pastrim dhe përkujdesje

1. Mund të lani tapicerinë me ujë të vakët dhe sapun të butë. Tharja bëhet në mënyrë të natyrshme. Mos e zbardhni. Njollat mund të hiqeni me krem për pastrim.

2. Korniza, tavolina për lodrat dhe vet lodrat mund të pastrohen me peshqir të lagur dhe solucion pastrues. Nuk mund të përdoren preparate të forta abrazive. Shpërlani me ujë të pastër. Mos e zhytni kornizën ose lodrat në ujë.



Дидис ООД, България
Шумен 9700, ул. „Тракия-изток“ № 6
Тел.: 054/850 830
e-mail: home.market@didis-ltd.com
e-mail: export@didis-ltd.com

Didis LTD, Bulgaria
Shumen 9700, № 6 Trakia-iztok street
Tel.: +359 54 850 830
e-mail: home.market@didis-ltd.com
e-mail: export@didis-ltd.com

www.lorelli.eu