

CENTEK®

СТ-1965

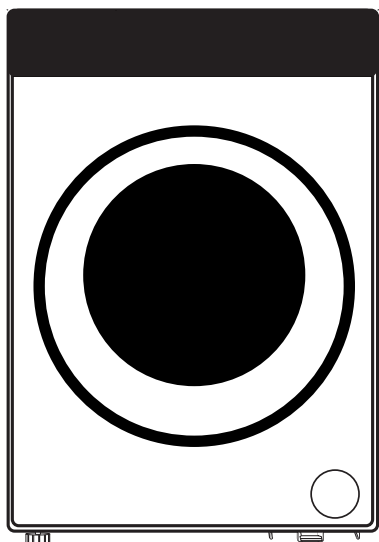

РУКОВОДСТВО ПОЛЬЗОВАТЕЛЯ
НҮСҚАУЛЫ ПАЙДАЛАНУШЫ
ՕԳՏԱԳՈՐԾՈՂԻ ՁԵՌՆԱԴԿ
INSTRUCTION MANUAL

СТИРАЛЬНАЯ МАШИНА
ԿՐ ԶՄԿՄԱՄ ԱՄԱՄ
ԼՎԱՅՔԻ ՄԵՔԵՆԱ
WASHING MACHINE

СЕРИЯ СТ

Уважаемый потребитель!

Благодарим Вас за выбор продукции ТМ CENTEK.

Мы гарантируем, что наша продукция отвечает всем необходимым требованиям по качеству и безопасности при использовании в соответствии с настоящей инструкцией. Желаем Вам приятного пользования!

НАЗНАЧЕНИЕ ПРИБОРА

Данное изделие предназначено для стирки и сушки (последнее – в зависимости от модели) текстильных изделий в бытовых объемах. Прибор предназначен для использования в закрытых помещениях. Прибор не предназначен для использования в качестве встроенного. Используйте прибор только в бытовых целях в соответствии с настоящей инструкцией. Прибор не предназначен для коммерческого использования.

Использование в любых иных целях считается ненадлежащим. Изготовитель не несет ответственности за любой ущерб, вызванный ненадлежащим использованием прибора.

Данный прибор предназначен для использования в бытовых и аналогичных условиях, в частности:

- в кухонных зонах для персонала в магазинах, офисах и прочих производственных условиях;
- на сельскохозяйственных фермах;
- клиентами в гостиницах, отелях и прочей инфраструктуре жилого типа;
- в частных пансионатах.

1. МЕРЫ БЕЗОПАСНОСТИ

Пожалуйста, ознакомьтесь со следующими указаниями по безопасности и строго следуйте им для минимизации риска возгорания или взрыва, поражения электрическим током, повреждения имущества, а также опасности для жизни и здоровья людей. Невыполнение данных требований приведет к аннулированию гарантийных обязательств.



ВНИМАНИЕ

ОПАСНОСТЬ ПОРАЖЕНИЯ ЭЛЕКТРОТОКОМ!

- В случае повреждения кабеля питания, его необходимо заменить силами изготовителя, его сервисной службы или иных квалифицированных специалистов, во избежание опасных ситуаций.
- В случае выхода машины из строя, запрещается эксплуатировать его до устранения неисправности силами изготовителя, его сервисной службы или иных квалифицированных специалистов.

1. Прибор не предназначен для использования лицами (включая детей) с пониженными физическими, сенсорными или умственными способностями или при отсутствии у них жизненного опыта или знаний, если они не находятся под присмотром или не проинструктированы об использовании прибора лицом, ответственным за их безопасность. Дети должны находиться под присмотром для недопущения игр с прибором.

Примечание в соответствии с требованиями законодательства Европейского союза:

- Использование прибора детьми от 8 лет и старше и лицами с ограниченными физическими, сенсорными и умственными возможностями или не имеющими достаточного опыта и знаний допускается только под руководством и после получения инструктажа по безопасному использованию прибора и имеющимся факторам опасности. Запрещается позволять детям играть с прибором. Запрещается позволять детям производить чистку и обслуживание машины без присмотра взрослых.
- Следите за детьми во время работы прибора, не позволяйте детям играть с ним.
- Дети до 3 лет не должны иметь доступа к прибору и постоянно находиться под присмотром.

2. Внутри устройства могут попасть животные и дети. Проверьте машину перед каждым использованием.

3. Запрещается становиться или сидеть на прибор.

МЕСТО УСТАНОВКИ И УСЛОВИЯ ЭКСПЛУАТАЦИИ

1. Любые моющие средства и добавки должны храниться в безопасном, недоступном для детей месте.
2. Не устанавливайте машину на ковровых покрытиях. Покрытие может перекрывать отверстия для охлаждения, приводя к повреждению машины.
3. Расположите прибор вдали от источников тепла и прямых солнечных лучей во избежание деформации пластиковых и резиновых деталей.
4. Не используйте прибор в помещениях с повышенной влажностью или содержащих взрывоопасные или едкие газы. В случае утечки или разбрызгивания воды дайте прибору просохнуть на открытом воздухе.
5. Запрещается устанавливать прибор в помещениях с запирающимися дверями, сдвижными дверями или дверями, открывающимися в сторону, противоположную месту установки прибора.
6. Запрещается эксплуатировать прибор в помещениях с температурой ниже 5 °С. Это может привести к повреждению частей прибора. При невозможности обеспечить достаточную температуру, тщательно сливайте воду из прибора после каждого использования во избежание образования льда.
7. Запрещается использовать любые воспламеняющиеся аэрозоли и иные вещества в непосредственной близости от прибора.

УСТАНОВКА ПРИБОРА

1. Удалите все упаковочные материалы и транспортные болты до начала эксплуатации прибора. Невыполнение этого требования может привести к серьезным повреждениям.
2. Прибор оснащен одним впускным клапаном и подключается только к сети холодного водоснабжения.
3. Вилка сетевого шнура должна располагаться в легкодоступном месте.
4. Перед первой стиркой одежды выполните один полный цикл стирки, не помещая одежду в машину.
5. Перед началом использования прибор необходимо откалибровать.
6. Не помещайте тяжелые предметы (такие как емкости с водой) и нагревательные приборы на стиральную машину.
7. Используйте только новый комплект шлангов, поставляемый с машиной. Старые шланги использовать не рекомендуется.
8. Давление воды в сети водоснабжения не должно превышать 1 МПа. Минимальное давление - 0,03 МПа.

ЭЛЕКТРИЧЕСКИЕ ПОДКЛЮЧЕНИЯ

1. Не допускайте заземления шнура электропитания под стиральной машиной, это приводит к его повреждению.
2. Подключайте прибор к розетке, имеющей заземление и защищенной предохранителем с номиналом, указанным в таблице «Технические характеристики». Установка цепи заземления должна выполняться квалифицированным электриком. Убедитесь, что установка машины отвечает местным требованиям безопасности.
3. Подключения воды и электропитания должны выполняться квалифицированным специалистом в соответствии с инструкциями изготовителя и местными требованиями безопасности.



ВНИМАНИЕ

- Запрещается использование электрических удлинителей и тройников.
- Запрещается подключение прибора через внешние коммутирующие устройства, такие как таймеры, а также к периодически обесточиваемым сетям.
- Запрещается отключать шнур питания от розетки в случае загроможденности горячими газами.
- Запрещается касаться вилки питания влажными руками.
- Извлекайте вилку из розетки за саму вилку, а не за шнур.
- Всегда извлекайте вилку из розетки, если прибор не используется.

ПОДКЛЮЧЕНИЕ ВОДОСНАБЖЕНИЯ/КАНАЛИЗАЦИИ

1. Проверьте подключение шлангов подачи воды, запорного крана и сливного шланга на предмет устойчивости к перепадам давления воды. В случае ослабления соединений или течи перекройте запорный кран и отремонтируйте соединение. Используйте прибор только после надлежащего выполнения всех соединений квалифицированными специалистами.
2. Остекление дверцы прибора может сильно нагреваться во время работы. Не допускайте нахождения детей и домашних животных вблизи прибора во время его работы.

3. Подводящий и сливной шланги должны быть установлены в безопасных местах, исключающих их повреждение. В противном случае возможно возникновение утечек.
4. Не допускается извлекать фильтр сливного насоса при наличии воды в приборе. Возможна утечка большого количества жидкости, а также опасность ожогов горячей водой.

ПОРЯДОК РАБОТЫ И ТЕХНИЧЕСКОЕ ОБСЛУЖИВАНИЕ

1. Запрещается использовать горючие, взрывоопасные или токсичные растворители. Запрещается использовать для чистки бензин, спирт и т.п. Используйте чистящие средства, пригодные для стиральных машин.
2. Проверьте карманы одежды перед стиркой. Острые и твердые предметы, такие как монеты, броши, гвозди, болты, камни и т.п., могут привести к серьезным повреждениям машины.
3. Удалите из карманов любые предметы, такие как зажигалки, спички и т.п. перед стиркой.
4. Тщательно прополаскивайте предметы одежды, предварительно постиранные вручную.
5. Одежда, загрязненная такими веществами, как подсолнечное масло, ацетон, спирт, бензин, керосин, пятновыводители, скипидар, воск или удалители воска, должна стираться при высокой температуре с увеличенным количеством моющего средства перед отжимом в приборе.
6. Не рекомендуется отжимать в стиральной машине предметы, содержащие вспененную резину или латекс: шапочки для душа, водонепроницаемые ткани, прорезиненную одежду или одежду с накладками из вспененной резины.
7. Умягчители ткани и подобные средства должны использоваться в соответствии с указаниями изготовителей.
8. Запрещается принудительно открывать дверцу машины. Дверца заблокирована через некоторое время после окончания цикла стирки.
9. Запрещается прикладывать излишнее усилие при закрывании дверцы. В случае затрудненного закрывания дверцы, проверьте правильность помещения и распределения одежды в машину.
10. После каждого использования и перед техническим обслуживанием обязательно отключайте прибор от сети и перекрывайте запорный кран.
11. Запрещается обливать прибор водой для чистки. Опасность поражения электротоком!
12. Ремонт прибора разрешается проводить только силами изготовителя, его сервисной службы или иных квалифицированных специалистов, во избежание опасных ситуаций. Изготовитель не несет ответственности за повреждения, вызванные неквалифицированным ремонтом.

ТРАНСПОРТИРОВКА

1. Перед транспортировкой:
 - Необходимо установить на место транспортные болты силами квалифицированного специалиста.
 - Полностью слейте воду из машины.
2. Прибор имеет значительную массу. Соблюдайте осторожность при транспортировке. Запрещается поднимать машину за выступающие части. Запрещается использовать дверцу машины в качестве ручки для перемещения.

ПРАВИЛА И УСЛОВИЯ МОНТАЖА, ХРАНЕНИЯ, ПЕРЕВОЗКИ (ТРАНСПОРТИРОВКИ), РЕАЛИЗАЦИИ И УТИЛИЗАЦИИ

1. Устройство не требует какого-либо монтажа или постоянной фиксации.
2. Хранение устройства должно производиться в упаковке в отапливаемых помещениях у изготовителя и потребителя при температуре воздуха от 5 °С до 40 °С и относительной влажности воздуха не более 80 %. В помещениях не должно быть агрессивных примесей (паров кислот, щелочей), вызывающих коррозию.
3. Для обеспечения корректной транспортировки устройства необходимо соблюдение следующих требований:
 - извлеките из устройства все внутренние принадлежности, если они есть, и упакуйте их отдельно;
 - убедитесь в правильности упаковки устройства для сохранения его работоспособности и внешнего вида (крупногабаритную технику необходимо обернуть в полиэтиленовую или пузырчатую пленку с подкладками из гофрированного картона в критических местах);

- надежно зафиксируйте устройство ремнями, чтобы исключить возможность его перемещения по транспортному средству;
 - для полного исключения воздействия внешней среды используйте только крытый транспорт;
 - обеспечьте крайне осторожное обращение с упаковкой при выполнении погрузочно-разгрузочных работ.
4. Устройство требует бережного обращения, оберегайте его от воздействия пыли, грязи, ударов, влаги, огня и т.д.
 5. Реализация устройства должна производиться в соответствии с местным законодательством.
 6. После окончания срока службы изделия его нельзя выбрасывать вместе с обычным бытовым мусором. Вместо этого оно подлежит сдаче на утилизацию в соответствующий пункт приема электрического и электронного оборудования для последующей переработки и утилизации в соответствии с федеральными или местными законодательствами. Обеспечивая правильную утилизацию данного продукта, вы помогаете сберечь природные ресурсы и предотвращаете ущерб для окружающей среды и здоровья людей, который возможен в случае ненадлежащего обращения. Более подробную информацию о пунктах приема и утилизации данного продукта можно получить в местных муниципальных органах или на предприятии по вывозу бытового мусора.
 7. При обнаружении неисправности устройства следует немедленно обратиться в авторизованный сервисный центр или утилизировать устройство.

Если вы желаете передать прибор для использования другому лицу, пожалуйста, передавайте его вместе с настоящей инструкцией.

2. ОПИСАНИЕ ПРИБОРА

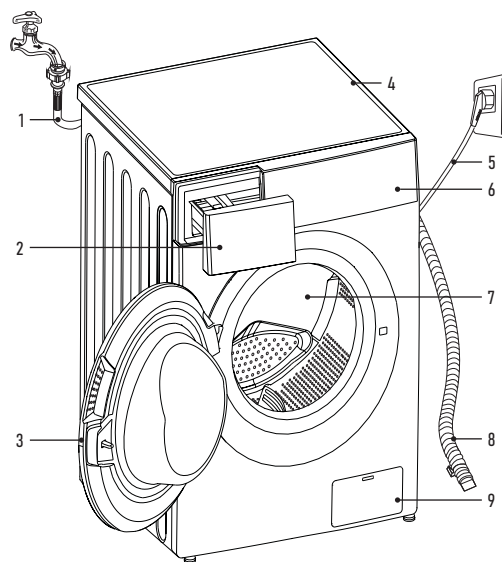

1. Шланг подачи воды
2. Отсек для моющих средств
3. Дверца
4. Верхняя крышка
5. Шнур питания
6. Панель управления
7. Барабан
8. Сливной шланг
9. Доступ к насосному фильтру

3. КОМПЛЕКТНОСТЬ

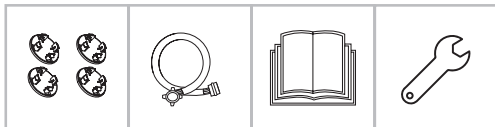

- Стиральная машина - 1 шт.
- Заглушка - 4 шт.
- Шланг подачи воды - 1 шт.
- Руководство пользователя - 1 шт.
- Ключ для регулировки ножек - 1 шт.

4. УСТАНОВКА ПРИБОРА

МЕСТО УСТАНОВКИ

! ВНИМАНИЕ

- Стабильное положение устройства необходимо для предотвращения его самостоятельного перемещения во время работы.
- Убедитесь, что устройство установлено по уровню. Рекомендуемый угол наклона пола - 1°.
- Проверьте, что устройство не стоит на шнуре питания и не передавливает его.
- Расстояние между устройством и стенами либо соседними стационарно закрепленными предметами должно быть более 20 мм по бокам и 100 мм от задней стенки.

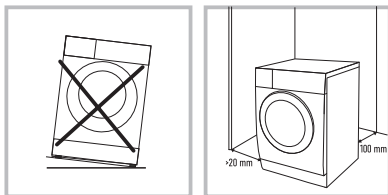

1. Поверхность, на которую стиральная машина будет установлена, должна быть сухой, ровной и твердой.
2. Избегайте попадание прямых солнечных лучей на устройство.
3. Помещение, в котором установлено устройство, должно иметь хорошую вентиляцию.
4. Температура в помещении не должна быть менее 5 °С.
5. Устанавливайте стиральную машину вдали от источников тепла, таких как угольные или газовые плиты, камины или обогреватели. Если это невозможно, проложите между устройствами необходимую теплоизоляцию, покрытую алюминиевой фольгой на стороне, обращенной к печи. Теплоизоляция должна закрывать всю площадь стиральной машины. Стиральная машина не должна нагреваться от источников тепла.

РАСПАКОВКА СТИРАЛЬНОЙ МАШИНЫ

! ВНИМАНИЕ

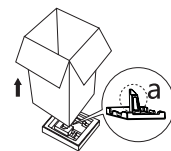

Упаковочные материалы (например, пленка или пенопласт) могут представлять опасность для детей.

РИСК УДУШЕНИЯ! Храните упаковочные материалы вдали от детей.

Во время распаковки устройства убедитесь, что оборудование не было повреждено во время транспортировки. При обнаружении повреждений не подключайте машину, свяжитесь с поставщиком (продавцом) немедленно. Проверьте комплектность.

1. Снимите картонную коробку и пенопластовую упаковку.
2. Поднимите стиральную машину и снимите упаковку с основания. Убедитесь, что маленький пенопластовый треугольник убран с нижней части устройства.

Если нет, положите устройство набок, затем вручную удалите пенопластовый треугольник с нижней части устройства.

3. Снимите фиксирующую ленту, соединяющую шнур питания и сливной шланг.
4. Снимите впускной шланг с барабана.

! ВНИМАНИЕ

Необходимо удалить транспортировочные болты из задней стенки устройства перед началом эксплуатации.



1. Открутите 4 транспортировочных болта с помощью гаечного ключа.
2. Извлеките болты из устройства, в том числе резиновые прокладки, и сохраните на случай транспортировки в будущем.
3. Закройте образовавшиеся отверстия, используя заглушки.

ПРИМЕЧАНИЕ: если не снять транспортировочные болты, может возникнуть сильная вибрация и шум, смещение машины относительно места установки, а также это может привести к неустраняемому повреждению стиральной машины.

ВЫРАВНИВАНИЕ СТИРАЛЬНОЙ МАШИНЫ



Выровняйте положение стиральной машины с помощью крутящихся ножек так, чтобы отклонение уровня по горизонтали не превышало 1°.

1. Ослабьте стопорную гайку на ножке с помощью гаечного ключа.
2. Поворачивайте ножку до тех пор, пока она плотно не упрется в пол.
3. Способом, описанным в пункте 2, отрегулируйте все четыре ножки так, чтобы машина стояла по уровню ровно и не шаталась. Используйте строительный уровень (ватерпас) для проверки плоскости.

ПРОВЕРКА УСТОЙЧИВОСТИ

При нажатии на края верхней панели по диагонали машина вообще не должна перемещаться вверх или вниз (необходимо проверить обе диагонали). Если при таком нажатии машина качается, отрегулируйте ножки повторно.

4. По окончании регулировки закрепите ножки, надежно и крепко затянув стопорные гайки на всех четырех ножках.

! ВНИМАНИЕ

После завершения регулировки стопорные гайки всех четырех ножек должны быть плотно прикручены к корпусу устройства.

ПРИМЕЧАНИЕ:

- Правильное размещение и выравнивание машины гарантирует длительную, стабильную и надежную работу.
- Стиральная машина должна стоять абсолютно горизонтально и устойчиво.
- Она не должна качаться из стороны в сторону под нагрузкой.
- Не допускайте попадания влаги на ножки стиральной машины. В противном случае может возникнуть вибрация или шум.

! ВНИМАНИЕ

Если стиральная машина стоит на полу, покрытом ковром, убедитесь, что ее основание возвышается над ковром. В противном случае вентиляция будет затруднена или вовсе невозможна.

ПОДКЛЮЧЕНИЕ К ВОДОСНАБЖЕНИЮ

! ВНИМАНИЕ

Подключение устройства к водоснабжению должно осуществляться только квалифицированным специалистом.

ПРИМЕЧАНИЕ:

- Давление подачи воды должно находиться в пределах от 0,3 до 1 мПа (0,3-10 кг/см²). Если давление подачи воды превышает 1 мПа, необходимо установить устройство для снижения давления подачи.
- Не прикладывайте чрезмерное усилие для прикручивания шланга подачи воды к кранам.
- Периодически проверяйте состояние шланга, при необходимости заменяйте его.
- Используйте только новые заливные шланги, не бывшие в употреблении, предназначенные специально для стиральных машин.

ВНИМАНИЕ

Подключайте стиральную машину только к водопроводу с холодной водой. Материалы внутренних компонентов на водяном входе стиральной машины не рассчитаны на работу в горячей воде. Кроме того, подача в устройство горячей воды приведет к нарушению температурных режимов стирки и белье будет испорчено. В горячую воду могут добавляться специальные компоненты, препятствующие коррозии водопровода, но негативно сказывающиеся на деталях стиральной машины.

ПОДКЛЮЧЕНИЕ ВОДОВОДНЫХ ЗАЛИВНЫХ ШЛАНГОВ И КРАНОВ



1. Проверьте наличие резиновых прокладок на обеих сторонах заливного шланга. При необходимости вставьте резиновые прокладки в резьбовые фитинги каждого шланга для обеспечения герметичности.
2. Как правило, на стороне водопровода шланг присоединяют к вмонтированному в водопровод специальному трехходовому шаровому крану с клапаном перекрытия подачи воды на машину. Закрутите вручную накидную гайку шланга подачи воды на кране как можно плотнее, а затем затяните, повернув с помощью инструмента на четверть или половину оборота. Затянув гайку слишком плотно, вы рискуете разорвать прокладку и нарушить герметичность.
3. После соединения включите воду, чтобы промыть шланг от инородных веществ (грязь, пыль, песок), которые могли попасть в шланг при закручивании или при открытии клапана на кране. Слейте воду в ведро или таз.
4. Закрутите вручную накидную гайку шланга подачи воды на впускном отверстии на стиральной машине, а затем затяните так же, как и на кране подачи воды.

ПРИМЕЧАНИЕ: каждый раз при открытии крана подачи воды после присоединения заливного шланга к машине, открывайте кран очень плавно во избежание гидроудара (резкого удара воды) и повреждения оборудования в машине. После каждого использования стиральной машины перекрывайте кран подачи воды, чтобы предотвратить утечку и затопление.

ВНИМАНИЕ

Не удлиняйте шланг подачи воды самостоятельно! Если кран подачи воды находится далеко от стиральной машины, приобретите более длинный шланг.

ПРИМЕЧАНИЕ: стиральная машина может быть подключена к водоснабжению через обычный бытовой кран. В этом случае необходимо соблюсти все те же самые требования и при этом во избежание затопления убедиться, что присоединение шланга к крану ни в коем случае не допускает протечек или срыва шланга. Данный способ подключения настоятельно не рекомендуется и может иметь место только при отсутствии возможности стационарного подключения к водопроводу, описанном выше.

ВЫВОД СЛИВНОГО ШЛАНГА

ВНИМАНИЕ

Подключение устройства к водоотведению должно осуществляться только квалифицированным специалистом.

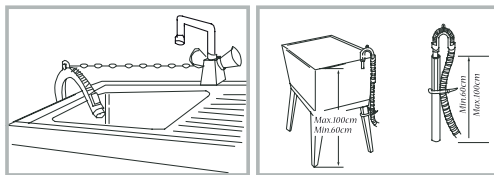

1. Одним концом шланг уже закреплен на устройстве. Не вытягивайте его и не пытайтесь силой втолкнуть внутрь.
2. Другой конец шланга может быть переброшен в ванную, раковину, либо присоединен к трубам водоотведения (канализации).
3. В случае вывода шланга в ванную или раковину - надежно закрепите его (например, специальным держателем для ванн). При сливе воды из машины из-за сильного напора шланг может легко упасть на пол: в этом случае произойдет затопление.
4. При присоединении шланга к канализации проследите, чтобы его конец не был вставлен в водоотвод слишком глубоко и не перекрывал водосток. Если шланг слишком длинный - обрежьте его.
5. При любом случае присоединения избегайте возникновения эффекта сифона, когда при сливе вода не сможет остановиться и будет сливаться без остановки. Для этого часть шланга всегда должна быть поднята до уровня не ниже 60 см от пола.

Кроме того, конец сливного шланга не должен быть погружен в воду (поэтому избегайте присоединения шланга на уровне канализационных труб, в которые может протекать вода).

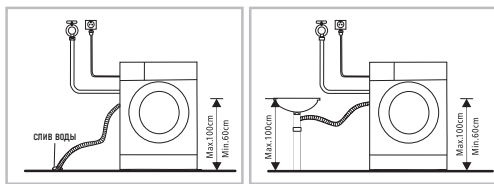

ПРИМЕЧАНИЕ: если конец сливного шланга выведен в раковину, как и в случае с выводом в ванную, используйте специальный держатель (кронштейн, скобу), а также надежно закрепите держатель с помощью цепочки или веревки.

ПОДКЛЮЧЕНИЕ К ЭЛЕКТРОСЕТИ

1. Стиральную машину следует подключать к надлежащим образом установленной розетке с заземлением, защищенной автоматическим выключателем на 16 А.

В целях повышения безопасности для подключения стиральной машины рекомендуется предусмотреть на электрическом распределительном щитке отдельную ветку (розетку) исключительно для стиральной машины, защищенную отдельным дифференцированным автоматическим выключателем либо комбинацией автоматического выключателя и устройства защитного отключения (УЗО).

При отсутствии в электрической сети работающего заземления, выполненного в соответствии с местными правилами, изготовитель снимает с себя всякую ответственность по возмещению ущерба.

2. Электрическая розетка, к которой подключается машина, должна находиться в видимом и доступном месте слева или справа от устройства и в пределах 1 метра. Исключите ситуацию, при которой шнур может быть пережат, задет или на него могут наступить.
3. Запрещается использовать для подключения удлинители или блоки розеток с несколькими гнездами. Это необходимо для исключения в цепи питания неплотного контакта, контакта с недостаточной площадью соприкосновения и т.п., чтобы исключить возгорание. Недопустимо использовать внешний таймер.

4. При повреждении шнура питания замену может произвести только квалифицированный специалист сервисного центра.

5. ЭКСПЛУАТАЦИЯ СТИРАЛЬНОЙ МАШИНЫ

! ВНИМАНИЕ

Перед стиркой удостоверьтесь, что стиральная машина установлена правильно и в соответствии с нашими рекомендациями.

Устройство прошло приемку по качеству на заводе, поэтому в нем может находиться вода и незначительные следы тестовой эксплуатации.

! ВНИМАНИЕ

Для устранения посторонних запахов и очистки стиральной машины перед первым использованием рекомендуется запустить программу «Гипоаллергенная стирка» при температуре 85 °С без белья и моющих средств.

Не волнуйтесь, если после этого запах не исчез полностью. Это запах от новых пластиковых и резиновых материалов, которые сильно нагрелись.

Либо еще раз произведите в машине стирку без белья при максимальной температуре, либо дождитесь когда запах уйдет сам собой после двух-трех первых стирок.

ПЕРЕД СТИРКОЙ

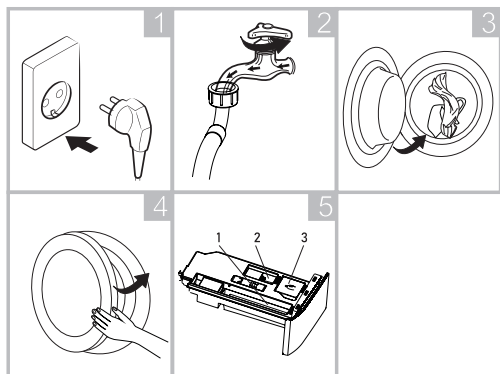

1. Подключите прибор к электросети.
2. Откройте кран, к которому присоединен заливной шланг.
3. Загрузите белье.
4. Надежно закройте дверь.
5. Добавьте моющее средство.

СТИРКА

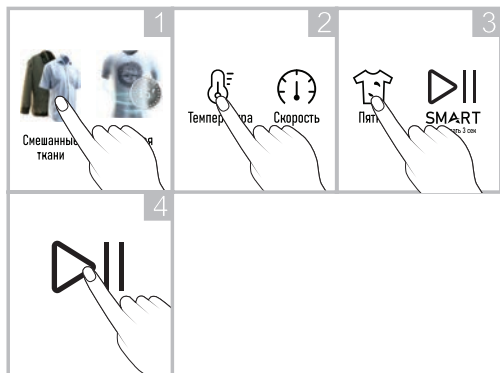

1. Выберите желаемую программу стирки.
2. При желании у вас есть возможность скорректировать температуру стирки и скорость отжима. При этом обращайте внимание на рекомендации по стирке загруженного в машину типа белья.
3. Выберите дополнительные режимы и/или функции.
4. Нажмите кнопку «Старт/Пауза» для запуска стирки.

ПОСЛЕ СТИРКИ

После завершения стирки на дисплее появится слово «End». Дождитесь отключения блокировки дверцы (погаснет соответствующий индикатор), откройте ее и достаньте белье.

Выключите машину. Закройте кран подачи воды.

ПРИМЕЧАНИЕ: рекомендуется оставить дверцу открытой для испарения оставшейся влаги из машинки.

5.1. ПОДГОТОВКА БЕЛЬЯ К СТИРКЕ



Рассортируйте белье для получения оптимального результата стирки, после чего подготовьте его в соответствии с символами на бирках с инструкциями по уходу.

СОРТИРОВКА (рис. 2)





- Для большей эффективности стирки рассортируйте одежду в соответствии с инструкциями по уходу, типом материала и рекомендуемой температурой стирки, стирайте ее при соответствующей скорости вращения барабана.
- Разные ткани стираются при разной температуре и оборотах.
- Обязательно складывайте темные вещи отдельно от светлых и белых. Стирайте их по отдельности, поскольку из-за перераспределения краски и ворса белые и светлые вещи могут изменить цвет. По возможности не стирайте очень грязные вещи с менее загрязненными.

ПРИМЕЧАНИЕ:

- Загрязнение (сильное, обычное, легкое): рассортируйте вещи по степени загрязнения. Используйте более длительную и интенсивную стирку для сильного или обычного загрязнения. Слабо загрязненное белье можно стирать при низкой температуре для экономии электроэнергии.
- Цвет (белое, светлые ткани, темные ткани): отделите белое белье от цветного. Стирайте новое темное белье отдельно от цветного белья.
- Ворс (ворсистые вещи, собирающие ворс вещи): стирайте ворсистые и собирающие ворс вещи отдельно.
- Белье с металлическими элементами (например, бюстгалтеры на косточках, пряжки ремней и металлические пуговицы) может повредить машину. Перед стиркой снимите металлические детали или вложите белье в сетчатый мешочек или наволочку. Кроме того, для таких изделий, как кроссовки, стирка в сетчатом мешке необходима для защиты самих изделий. В сетчатом мешке удобно стирать мелкие вещи, такие как носки (рис. 5).

ПРОВЕРКА БИРОК С ИНСТРУКЦИЯМИ ПО УХОДУ ЗА ОДЕЖДОЙ (рис. 1)

Символы используются для указания состава ткани и рекомендаций по стирке.

Символ	Рекомендации по стирке / Тип ткани
	Нормальная стирка / Хлопок, смешанные ткани
	Повседневная / Синтетика, смешанные ткани
	Специальная деликатная стирка / Деликатные ткани
	Только ручная стирка / Шерсть, шелк
	Не стирать

ПРИМЕЧАНИЕ: линии под символами указывают на тип ткани и максимальную допустимую механическую нагрузку.

ПРОВЕРКА ОДЕЖДЫ ПЕРЕД ЗАГРУЗКОЙ

- Стирайте крупные и мелкие вещи вместе. Большие вещи кладите первыми.
- Больших вещей должно быть не больше половины. Не стирайте вещи по одной. Возможна несбалансированная нагрузка на барабан. Добавьте одну-две похожие вещи.
- Проверьте все карманы и убедитесь, что они пустые. Такие предметы, как гвозди, закладки для волос, спички, ручки, монеты и ключи, могут повредить как машину, так и одежду (рис. 3).
- Закройте молнии, застегните крючки, завяжите завязки, чтобы они не цеплялись за другую одежду (рис. 4).
- Предварительно нанесите на пятна небольшое количество разведенного в воде моющего средства, чтобы их было легче отстирать.
- Занавески (гардины) следует помещать в барабан в расправленном виде. Перед стиркой снимите с них крепления.
- Застегните молнии, пришейте ослабленные пуговицы, заштопайте дыры и зашейте разрывы.
- Не стирайте вместе цветное и белое белье. Новое цветное белье может сильно линять. Стирайте его отдельно.
- Используйте только такие средства для подкрашивания или восстановления цвета и моющие средства, которые подходят для машинной стирки. Обязательно соблюдайте инструкции на упаковке.
- Стирайте брюки и тонкое белье, вывернув наизнанку (рис. 6).
- Белье, сильно загрязненное мукой, известью, сухим молоком и т.п., перед загрузкой в машину следует вытряхнуть. Со временем загрязнения такого рода могут накопиться на внутренних компонентах машины и стать причиной ее повреждения.
- Проверьте складки уплотнителя двери и выньте все мелкие предметы.

ВНИМАНИЕ



Убедитесь, что одежда не застряла между дверцей и уплотнением машины, в противном случае она может быть повреждена в процессе стирки.

Чтобы предотвратить повреждение одежды и уплотнения дверцы, уберите из резинового уплотнения

дверцы все посторонние предметы.

ОДЕЖДА, НЕ ПРЕДНАЗНАЧЕННАЯ ДЛЯ МАШИННОЙ СТИРКИ

- Галстуки, жилеты и пр. могут усаживаться в результате машинной стирки.
- Одежда со складками и тиснениями, которые могут быть деформированы в процессе машинной стирки.
- Одежда, полностью или частично сделанная из меха.
- Одежда с украшениями.
- Избегайте стирки изделий, на которых не сохранились требования производителя к условиям стирки.
- Ни в коем случае не стирайте одежду, запачканную в бензине, керосине, дизельном топливе, краске, растворителе и спиртах.
- В стиральной машине нельзя стирать вещи из водонепроницаемых материалов. В противном случае возможно переполнение машины водой и вы-

плескивание воды или чрезмерная вибрация при полоскании, что может повредить вещи (такие, как лыжные костюмы, плащи-дождевики, зонтики, автомобильные чехлы, палатки, спальные мешки и т.п.). При сливе вода, скапливающаяся в водонепроницаемых изделиях, не может быть слита полностью и собирается в одном месте, что вызывает сильное разбалансирование стиральной машины и ее вибрацию или смещение.

ВЕЩИ, КОТОРЫЕ ЛЕГКО МОГУТ СВАЛЯТЬСЯ

Вещи, которые легко могут свалиться (например, пуховые), следует выворачивать наизнанку перед стиркой. Такие вещи лучше стирать отдельно, так как они могут испортить другие вещи и испортиться сами. По той же причине предпочтительно стирать отдельно черные и цветные хлопковые вещи.

5.2. ИСПОЛЬЗОВАНИЕ ЛОТКА ДЛЯ МОЮЩИХ СРЕДСТВ

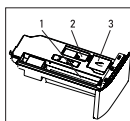

1 - отсек для порошка или жидкого моющего средства.

ПРИМЕЧАНИЕ: не используйте порошок и жидкое средство одновременно.

2 - отсек для добавления кондиционера-ополаскивателя.

3 - отсек для функции «Автодозирование средств» (предназначен для жидкого моющего средства).

ПРИМЕЧАНИЕ: жидкое моющее средство всегда должно добавляться перед непосредственным запуском программы, которую планируется использовать. Если его залить намного заранее, или в случае использования отсрочки стирки - оно может затвердеть внутри машины.

Следите за тем, чтобы жидкое моющее средство обладало должной степенью текучести. При необходимости разбавьте его водой.



ВНИМАНИЕ! Моющее средство не должно превышать отметку MAX.

Моющее средство используется согласно инструкции производителя и выбирается с учетом типа, цвета, степени загрязнения ткани и температуры стирки. Необходимо использовать только те моющие средства, которые предназначены для использования в стиральных машинах.

- Если пены слишком много, уменьшите количество моющего средства. При избытке моющего средства образуется слишком много пены, которая снижает качество стирки и перегружает двигатель.

- Количество средства может зависеть от температуры воды, жесткости воды, размера и уровня загрязнения вещей.

5.3. ПАНЕЛЬ УПРАВЛЕНИЯ



1. Сенсорные кнопки программ стирки
2. Кнопки дополнительных режимов и функций

— +	Регулировка времени цикла стирки		Освежение озон
	Автодозирование средств		Удаление пятен / Отсрочка времени завершения
	Выбор температуры		Сушка
	Выбор количества полосканий		СТАРТ/ПАУЗА
	Выбор скорости отжима / Блокировка от детей (удерживать 3 сек)	SMART	Стирка в одно касание (удерживать 3 сек)
	СПА-стирка		ВКЛ/ВЫКЛ

3. Дисплей

РАСШИФРОВКА ЗНАЧЕНИЙ ИНДИКАТОРОВ

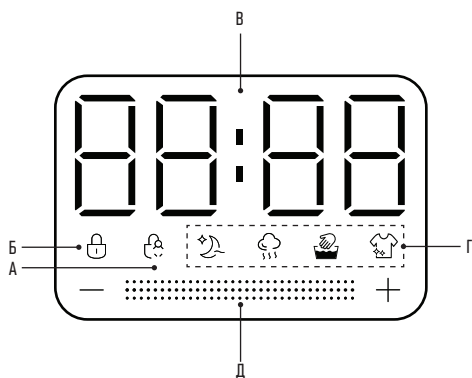

- А. Индикатор активированной функции «Блокировка от детей»
- Б. Индикатор включенной блокировки дверцы

- В. Цифровой индикатор

1:28	Оставшееся время цикла стирки	2	Количество полосканий
12H	Задержка времени окончания	1400	Скорость вращения
30	Температура стирки	E03	Код неисправности
180	Время высыхания		

- Г. Индикаторы режима «СПА-стирка»

Тихий режим	Обработка паром	Бережная стирка	Сохранение цвета

- Д. Индикатор хода выполнения программы: во время процесса стирки на световой полоске отображается процесс стирки с указанием оставшегося времени выполнения программы.

6. ОПИСАНИЕ ПРОГРАММ И РЕЖИМОВ РАБОТЫ

Название программы	Описание
Смешанные ткани	Стирка белья из разных типов тканей со средним уровнем загрязнений.
Быстрая стирка	Быстрая стирка небольшого количества слабозагрязненного белья в течение 15 минут.
Хлопок	Стирка износоустойчивого белья и изделий из термостойкого текстиля из льна или хлопка.
Шерсть	Мягкая стирка вещей из шерсти, увеличивающая срок их носки. Используйте специальное жидкое моющее средство для шерсти. Не увеличивайте температуру этой программы и доставайте вещи из барабана сразу же после окончания стирки для предотвращения свинания.
Пуховик	Программа для изделий, содержащих внутри пух или синтепон, таких как пуховые куртки или одеяла. Рекомендуется использовать жидкое моющее средство (оно лучше вымывается) и не загружать барабан более чем на 1/3 объема. Загружайте такую одежду, свернув концы внутрь.
Сушка	Отдельная программа для сушки (см. описание способов сушки в разделе «ДОПОЛНИТЕЛЬНЫЕ РЕЖИМЫ И ФУНКЦИИ» ниже). Перед выполнением программы «Сушка» рекомендуется отжать мокрое белье при помощи программы «Отжим». Запрещается использовать отдельно эту программу для сушки вещей с натуральным или искусственным утеплителем (пуховики, пуховые одеяла, куртки с синтепоном и т.д.).

Воздушная стирка	Стирка влажной одежды горячим воздухом. Горячий воздух, такой же, как при сушке, увлажняется и проникает глубоко в структуру ткани, очищая ее и устраняя неприятные запахи. Применяется, если нужно освежить белье, без использования воды и моющих средств.
Дезинфекция	Для одежды, которая нуждается в обеззараживании.
Отжим	Отдельная программа для отжима. Во время и после отжима происходит слив воды. Чтобы просто слить воду, нажмите кнопку выбора скорости отжима, пока на дисплее не появится «← →». В этом случае при запуске программы произойдет только слив воды.

Очистка барабана	Программа предназначена для очистки барабана от загрязнения. Регулярное использование этой программы предотвращает появление неприятных запахов, гарантируя свежесть и чистоту вашей одежды. Очищайте барабан не менее 4 раз в год. При частой стирке рекомендуется очищать барабан раз в месяц.
Очистка сушильного канала	Специальный цикл, который используется только для удаления ворса, скопившегося в сушильном канале. Не добавляйте в барабан никакой одежды.
SMART	Программа запускается по одному касанию и сама определяет необходимые параметры стирки. Подходит для слабо- или среднезагрязненного белья из обычных тканей после повседневной носки. См. раздел «ДОПОЛНИТЕЛЬНЫЕ РЕЖИМЫ И ФУНКЦИИ».

СВОДНАЯ ТАБЛИЦА ПАРАМЕТРОВ ПРОГРАММ СТИРКИ

Программа	Загрузка (кг)		Моющее средство		Кол-во оборотов при отжиме по умолч. (об/мин)	Доступные для выбора скорости оборотов при отжиме (об/мин)	Температура по умолчанию (°C)	Длительность программы по умолчанию (мин)	
	Стирка	Сушка	1 - порошок 2 - гель для стирки 3 - спец. средство	ополаскиватель				с автодозировкой	без автодозировки
Смешанные ткани	10	6	1/2	○	900	0-500-700-900-1200-1400	20	54	52
Быстрая стирка	1	1	1/2	○	700	0-500-700-900	холодная вода	15	15
Хлопок	10	6	1/2	○	900	0-500-700-900-1200-1400	20	59	57
Шерсть	1	-	3	○	500	0-500-700	норм. темп.	52	50
Пуховик	2	2	3	○	700	0-500-700-900	40	105	103
Сушка	-	6	-	-	-	-	-	зависит от объема белья	
Воздушная стирка	1	1	-	-	-	-	-	-	30
Дезинфекция	3	-	1/2	○	900	0-500-700-900-1200	80	145	143
Отжим	10	-	-	-	900	0-500-700-900-1200	-	-	8
Очистка барабана / очистка сушильного канала	-	-	-	-	700	700	85	-	200
SMART	5	-	1/2	○	900	900	норм. темп 20 40	37 (≤1 кг) 52 (≤4 кг) 67 (>4 кг)	35 (≤1 кг) 50 (≤4 кг) 65 (>4 кг)

ПРИМЕЧАНИЕ:

- Для достижения оптимального результата стирки придерживайтесь рекомендаций по максимальному весу загружаемого в барабан белья.
- Для экономии электроэнергии лучше отдать предпочтение более продолжительной программе с низкой температурой стирки, чем наоборот.
- Длительность программы может отличаться в зависимости от фактического веса и характеристик загруженного белья, температуры и жесткости воды в водопроводе и прочих параметров.

⚠ ВНИМАНИЕ

При отключении питания во время работы программы и последующем его возобновлении стиральная машина продолжит стирку с того момента, когда программа была прервана.

**6.1. ДОПОЛНИТЕЛЬНЫЕ РЕЖИМЫ И ФУНКЦИИ
АВТОДОЗИРОВАНИЕ СРЕДСТВ**

Функция настройки интеллектуального дозирования жидкого моющего средства для стирки.

1. Включение функции: нажмите кнопку питания (⏻), выберите соответствующую программу стирки, а затем нажмите кнопку автодозирования средств (☞), на цифровом дисплее отобразится соответствующий уровень дозирования моющего средства.

2. Установка количества автоматического дозирования моющего средства: при повторном нажатии кнопки количество дозирования будет увеличено на 1 уровень. Доступны пять настроек: AU (автоматический), L1 (низкий), L2 (средний), L3 (высокий), OFF (ВЫКЛ).
3. После включения функции автодозирования средств при отсутствии жидкого моющего средства индикатор (☞) станет красным и будет гореть постоянно. Пожалуйста, добавляйте жидкое моющее средство вовремя.

ВЫБОР ТЕМПЕРАТУРЫ

Нажмите кнопку «Температура» (🌡), чтобы изменить температуру воды для текущего цикла, при этом измененное значение температуры отобразится на цифровом дисплее.

ВЫБОР КОЛИЧЕСТВА ПОЛОСКАНИЙ

Нажмите кнопку «Полоскание» (🌀), чтобы изменить количество полосканий для текущего цикла, измененное количество полосканий отобразится на цифровом дисплее.

ВЫБОР СКОРОСТИ ОТЖИМА

Нажмите кнопку «Скорость» (⏪), чтобы изменить скорость отжима для текущего цикла, при этом измененное значение скорости отжима отобразится на цифровом дисплее.





БЛОКИРОВКА ОТ ДЕТЕЙ

Установка функции блокировки от детей может предотвратить неправильное использование детьми и внешнее вмешательство в процедуру стирки.

- Во время работы нажмите и удерживайте кнопку «Скорость» в течение 3 секунд, чтобы установить или отменить функцию блокировки от детей.
- После установки функции блокировки от детей на дисплее загорится индикатор , при этом дверь не открывается, панель управления заблокирована, все кнопки на панели управления не реагируют (кроме кнопки питания). Выключить прибор можно только нажатием кнопки питания. При выключении прибора функция блокировки от детей будет отменена.

СПА-СТИРКА

Для лучшего эффекта во время стирки вещей предусмотрена функция «СПА-стирка». В нее входят четыре режима стирки:



-  **Тихий режим:** время стирки немного увеличивается, а программа отжима работает на низкой скорости с пониженным уровнем шума. Режим подходит для стирки в ночное время, либо во время сна ребенка.
-  **Обработка паром:** в процессе стирки добавлена функция обработки паром. Пар проникает глубоко в волокна и дезинфицирует белье от бактерий, грибов и аллергенов, нейтрализует неприятные запахи. Обработка паром размягчает ткань и разглаживает складки, поэтому будет очень полезна для предотвращения сильного сминания после стирки – особенно после отжима на высоких оборотах.
-  **Бережная стирка:** функция добавляется в процесс стирки, чтобы белье стиралось бережно. Скорость отжима будет уменьшена, благодаря чему на одежде останется меньше складок. Рекомендуется для изделий из шелка, сатина, тонких синтетических и/или натуральных тканей.
-  **Сохранение цвета:** стирка в холодной воде, чтобы уменьшить выцветание и позаботиться о вашей одежде.

Вы можете выбрать одну из четырех функций с помощью кнопки «СПА-стирка» , при этом загорится соответствующий индикатор. Возможности СПА-стирки для некоторых программ ограничены.

ОСВЕЖЕНИЕ ОЗОНОМ

Программу «Освежение озон» можно выбрать одновременно с другими выбранными программами. В состоянии запуска нажмите кнопку , чтобы добавить функцию в текущую программу для освежения одежды.

Вы также можете выбрать программу освежения озон отдельно. Для этого существует два способа:

- Нажмите и удерживайте кнопку  в течение 3 секунд, чтобы отменить выбранную программу стирки. Индикатор программы стирки не горит, горит только индикатор кнопки освежения озон.
- При выборе программы стирки + программы освежения озон нажмите и удерживайте кнопку программы стирки в течение короткого времени. Индикатор программы стирки погаснет, программа будет отменена, будет гореть только индикатор кнопки освежения озон .

Способ отмены режима освежения озон:

- При выборе программы стирки + программы освежения озон нажмите и удерживайте кнопку  в течение короткого времени, индикатор кнопки освежения озон погаснет, функция будет отменена.
- Если функция освежения озон выбрана отдельно, то перед запуском любой другой программы функция будет отменена.

ПРИМЕЧАНИЕ:



- В процессе озонирования нет воды и барабан не вращается.
- Функция используется только для освежения и дезодорации белой или светлой одежды.
- При выборе данной функции убедитесь, что на поверхности одежды нет покрытия, которое легко окисляется и выцветает, а также шрифтов или узоров, напечатанных чернилами.
- Данная функция доступна не во всех программах стирки.

УДАЛЕНИЕ ПЯТЕН

Для одежды с большой степенью загрязнения нажмите кнопку «Пятна» , чтобы добавить функцию на текущую программу и улучшить эффект очистки.

ПРИМЕЧАНИЕ: данная функция доступна не во всех программах стирки.

ЗАДЕРЖКА ОКОНЧАНИЯ СТИРКИ

Нажмите и удерживайте кнопку  в течение 3 секунд, чтобы установить время окончания программы (отсрочки окончания) с шагом в один час максимум до 24 часов. После выбора нужной программы стирки, но до нажатия кнопки «СТАРТ/ПАУЗА», нажимайте кнопку  до тех пор, пока не отобразится нужное время, например, 8 часов, при этом горит индикатор .

ПРИМЕЧАНИЕ: продолжительность цикла включена в установленное время задержки окончания стирки.

Для отмены функции выберите другой режим стирки. Индикатор  погаснет.

 Фактическое время окончания цикла стирки может отличаться от установленного времени окончания задержки в зависимости от давления подачи воды, дренажа, типа одежды, температуры воды и других условий.

ПРИМЕЧАНИЕ: данная функция доступна не во всех программах стирки.

СУШКА

1. СПОСОБ ВЫБОРА ПРОГРАММЫ «СТИРКА + СУШКА»

Выберите программу стирки, нажав соответствующую кнопку, а затем добавьте функцию сушки к текущей программе стирки, нажав кнопку «Сушка» . Загорятся индикаторы программы и функции. Выберите значение, соответствующее необходимому времени сушки (АВТО-30-60-90-120-150-180-210-240 (минут), «--» - отмена функции) коротким нажатием кнопки «Сушка».

– Автоматическая сушка: время сушки можно автоматически регулировать в зависимости от количества одежды и степени влажности. При выборе автоматической сушки на дисплее будет гореть значение АУТО.

– Сушка по времени: выберите необходимое время сушки (30-60-90-120-150-180-210-240), нажав кнопку «Сушка». Выбранное время сушки отобразится на дисплее.

Нажмите кнопку «СТАРТ/ПАУЗА» , запустится программа «Стирка + сушка», по завершению стирки автоматически запустится процесс сушки белья.

ВЫХОД ИЗ РЕЖИМА СУШКИ

- Нажмите кнопку «Сушка», на цифровом дисплее отобразится «--», режим сушки будет отключен.
- Выберите другую программу стирки для автоматического выхода из программы сушки.

СПОСОБ ВЫБОРА ПРОГРАММЫ «СУШКА»

Единая программа сушки предназначена для запуска только сушки, без запуска программы стирки.

ПРИМЕЧАНИЕ: подходит для сушки хлопчатобумажной одежды. Не сушите одежду, которая легко деформируется или садится.

Во время процесса стирки нажмите программу «Сушка» в области выбора программ, чтобы напрямую выбрать программу запуска одиночной сушки.

В рамках одиночной программы сушки автоматическая сушка или сушка по времени могут быть выбраны коротким нажатием кнопки «Сушка» . После выбора режима сушки нажмите кнопку «СТАРТ/ПАУЗА», чтобы запустить отдельную программу сушки.

УСТАНОВКА ПРОГРАММЫ СУШКИ ПУХОВИКА

Для сушки пуховиков следует использовать программу «Стирка + сушка». Выберите программу «Пуховик» + режим «Автоматическая сушка (АУТО)». Не выбирайте режим «Сушка» для сушки пуховика. Для достижения лучшего эффекта сушки рекомендуется сушить один пуховик один раз.

МЕРЫ ПРЕДОСТОРОЖНОСТИ ДЛЯ ПРОГРАММЫ СУШКИ:

- Если в одежде слишком много влаги, машина автоматически продлит время сушки, и это нормально, на дисплее будет дольше отображаться время сушки «0:20».
- Во время выполнения программы сушки Kran должен быть открыт, так как вода требуется для охлаждения и осушения во время программы сушки.
- Максимальное время высыхания установлено по разным моделям.

- Чтобы предотвратить сминание белья, вызванное чрезмерной сушкой, время сушки можно сначала установить немного меньше, а затем время сушки можно добавить в соответствии с эффектом сушки.
- Перед запуском программы «Сушка» рекомендуется сначала запустить цикл отжима.
- При необходимости развяжите узелки одежды после отжима, а затем поместите их в барабан для сушки.
- Для больших или толстых вещей сушка может быть неравномерной в некоторых положениях одежды. Пожалуйста, добавляйте время сушки в зависимости от эффекта сушки после завершения цикла сушки.
- Шерстяные ткани не подходят для сушки.
- Не сушите одежду, которая подвержена деформации или усадке.

ПРИМЕЧАНИЕ: данная функция доступна не во всех программах стирки.

НАСТРОЙКА ВРЕМЕНИ ПРОГРАММЫ

Нажмите кнопку «+» или «-», чтобы настроить время программы. Значение корректировки времени программы отображается на цифровом дисплее, и стиральная машина будет работать в соответствии с настроенным временем программы.

ПРИМЕЧАНИЕ: данная функция доступна не во всех программах стирки.

SMART - СТИРКА В ОДНО КАСАНИЕ

Режим Smart может интеллектуально определять вес белья и подбирать разное время и температуру стирки для реализации интеллектуальной стирки.

«АУТО» отображается на этапе обнаружения после запуска цикла. Когда прибор выключен или включен, но программа стирки не запущена, нажмите и удерживайте кнопку «СТАРТ/ПАУЗА» не менее 3 секунд, прибор сразу запустит цикл стирки Smart.

ОЧИСТКА БАРАБАНА / ОЧИСТКА СУШИЛЬНОГО КАНАЛА

1. После запуска машины нажмите кнопку «Очистка барабана», чтобы войти в программу.
2. После включения машины и перед запуском в любой программе нажмите и удерживайте кнопку «Очистка барабана» в течение 3 секунд, и программа перейдет в программу «Очистка сушильного канала». На дисплее отобразится время работы программы (0.05). После запуска будет запущена программа для автоматического удаления ворса, скопившегося в канале сушки, и повышения эффективности сушки. В данном режиме нажмите и удерживайте кнопку «Очистка барабана» в течение 3 секунд, выйдите из режима «Очистка сушильного канала», войдите в программу «Очистка барабана», на дисплее отобразится время работы программы «Очистка барабана».

ПРИМЕЧАНИЕ: не добавляйте белье или моющие средства в барабан при выполнении программ «Очистка сушильного канала» и «Очистка барабана».

ДОБАВЛЕНИЕ ОДЕЖДЫ ВО ВРЕМЯ РАБОТЫ ПРОГРАММЫ

Когда программа запущена, нажмите и удерживайте кнопку «СТАРТ/ПАУЗА», чтобы приостановить работу машины. Индикатор  погаснет, дверца может быть открыта, вы можете добавить или вынуть белье. После завершения операции закройте дверцу, снова нажмите и удерживайте кнопку «СТАРТ/ПАУЗА», и машина продолжит работу с того места, на котором она была прервана.

ВНИМАНИЕ! Если уровень воды или температура воды в барабане слишком высоки, индикатор  горит, дверца не может быть открыта и не может добавляться или выниматься белье во время выполнения программы.

ПОДСВЕТКА БАРАБАНА

- Подсветка всегда включена во время настройки программы или функции.
- Когда программа приостановлена, подсветку можно включить, открыв дверцу машины.
- Во время выполнения программы подсветка автоматически загорается при смене этапа стирки.
- Прикосновение к любой кнопке, кроме кнопки питания, также может включить подсветку.

СИСТЕМА БАЛАНСИРОВКИ НАГРУЗКИ

Прибор имеет автоматическую систему обнаружения внецентренной нагрузки. Если в процессе отжима белье распределено неравномерно, прибор выравнивает и отрегулирует белье, пока оно не будет равномерно распределено перед отжимом. Если белье не может быть равномерно распределено в течение указанного времени, барабан не будет вращаться, чтобы избежать сильной вибрации. В это время вам нужно проверить, не запуталась ли одежда, и выбрать программу «Отжим» после реорганизации одежды. При стирке меньшего количества вещей, например, джинсов, свитера, банного полотенца и т. д., машина может не завершить процесс отжима из-за защиты баланса. Пожалуйста, стирайте большую и маленькую одежду вместе как можно чаще, чтобы облегчить равномерное высвобождение одежды и плавно завершить процесс отжима.

ВНИМАНИЕ! Из-за различных типов и материалов белья система автоматической регулировки и балансировки машины может многократно выравнивать и регулировать белье, чтобы увеличить время отжима. Это нормальное явление, а не поломка машины.

7. ТЕХНИЧЕСКОЕ ОБСЛУЖИВАНИЕ

ВНИМАНИЕ

- Перед чисткой, уходом, техническим обслуживанием устройства и любыми другими действиями, описанными в этом пункте, всегда вынимайте вилку из розетки и закройте кран подачи воды.
- Запрещается использовать растворители во избежание повреждения стиральной машины и выделения ядовитых и/или взрывчатых газов.
- Запрещается использовать воду для мытья стиральной машины.
- Запрещается использовать чистящие средства, содержащие антисептик хлорксиленол (РСМХ), этиловый спирт или муравьиную кислоту или ее аналогов, при чистке стиральной машины, поскольку эти вещества могут нанести ей повреждения.

ОЧИСТКА УСТРОЙСТВА



Своевременная и тщательная очистка устройства продлевает срок его службы и сохраняет приятный вид. По необходимости протирайте поверхность машины слабым неабразивным чистящим средством. В случае разливания воды немедленно соберите ее с помощью полотенца. Не используйте острые предметы для чистки, чтобы не повредить корпус и не нарушить устройство машины.

ВНИМАНИЕ

Ни в коем случае не используйте сильнорействующие химикаты, абразивные очистители или растворители для чистки машины. Они могут повредить отделку.

ОЧИСТКА ВНУТРЕННЕЙ ПОВЕРХНОСТИ БАРАБАНА

Протирайте барабан насухо после каждой стирки, чтобы в барабане не оставались осадки примесей, содержащихся в водопроводной воде, остатки моющих средств, грязи от белья и частиц ткани, чтобы в барабане не образовывалась дополнительная влажность, способствующая размножению плесени. Металлические части одежды (пуговицы, кнопки, молнии) могут оставлять следы ржавчины на барабане – следите за тем, чтобы эти следы вовремя удалялись. Агрессивные чистящие средства, средства от ржавчины применять для чистки барабана нельзя, поэтому нет ничего лучше регулярной профилактики. Также, в помощь вам, данная модель оснащена функцией «Очистка барабана».

ЧИСТКА СТЕКЛА И УПЛОТНИТЕЛЯ ДВЕРЦЫ



Протирайте стекло и уплотнитель после каждой стирки, чтобы удалась ворс и пятна. Удаляйте монеты, пуговицы и другие мелкие предметы из складок уплотнителя дверцы после каждой стирки. Если после стирки в складках уплотнителя долгое время остается вода – впоследствии образуется неприятный запах.

ЧИСТКА НАСОСНОГО ФИЛЬТРА

Фильтр сливного насоса может отфильтровать обрывки ткани и небольшие посторонние предметы от стираемых изделий.

Очищайте фильтр регулярно для обеспечения нормальной работы стиральной машины.

Насос необходимо проверять, если машина не производит операции слива и/или отжима; а также если стиральная машина производит нехарактерный шум при сливе по причине попадания посторонних предметов, блокирующих насос.

- При работе прибора, в зависимости от выбранной программы, через насос может поступать горячая вода.
- Ни в коем случае не снимайте крышку насоса в ходе цикла ополаскивания. Подождите, когда прибор закончит работу в определенном режиме и начнет сливать воду.
- При установке панелей обеспечьте безопасное и надежное прилегание.

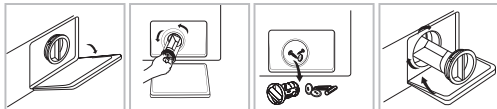

1. Снимите панель-заглушку.
2. Выкрутите фильтр, повернув его против часовой стрелки.
3. Очистите фильтр от посторонних предметов.
4. Установите фильтр на место и закройте панель.

ПРОМЫВКА ФИЛЬТРА В СТИРАЛЬНОЙ МАШИНЕ

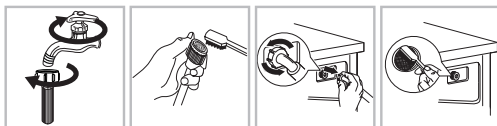

1. Прочистите фильтр в наливном шланге.
2. Осоедините шланг подачи воды от стиральной машины. Выньте фильтр длинными пассатижами.

8. УСТРАНЕНИЕ ВОЗМОЖНЫХ НЕИСПРАВНОСТЕЙ

Описание проблемы	Возможная причина / решение
Стиральная машина не включается	<ul style="list-style-type: none"> • Вилка вставлена в розетку не полностью. • Плохой контакт. • Нет напряжения в сети или сработал предохранитель сети.
Не начинается выполнение программы	<ul style="list-style-type: none"> • Дверь закрыта не до конца. • Не выбрана программа стирки. • Не нажата кнопка «Старт/Пауза». • Водопроводный кран не открыт, вода не поступает в машину. Включен отложенный старт.
Машина не наполняется водой / код ошибки «E02» на дисплее	<ul style="list-style-type: none"> • Перекручен/пережат заливной шланг. • Заливной шланг не подключен к водопроводу. • Слишком низкое давление воды. • Водопроводный кран не открыт. Отсутствие водоснабжения. • Фильтр впускного клапана заблокирован. • Не нажата кнопка «Старт/Пауза».
Машина непрерывно наполняется водой и постоянно сливает / вода осталась в барабане / застопорился процесс стирки	<ul style="list-style-type: none"> • Верхняя точка сливного шланга расположена слишком низко. Должна быть установлена на высоте между 65 и 100 см от пола. • Сливной шланг неправильно подсоединен к сифону раковины, из-за чего вода стекает обратно в СМ. Сливной шланг должен располагаться выше дна раковины, чтобы вода не стекала по сливному шлангу обратно. • Конец сливного шланга продвинулся слишком далеко в трубу.
Машина не сливает или не отжимает / код ошибки «E03» на дисплее	<ul style="list-style-type: none"> • Фильтр насоса заблокирован. • Сливной шланг перекручен/пережат. • При установке не были сняты заглушки шлангов. • Забит сливной шланг или сифон раковины.
Нет отжима	Скорость отжима установлена на «0».
Длительное выполнение программы	Время выполнения программы зависит от давления воды, ее температуры, пенообразования, баланса при отжиме.
Сильная вибрация при отжиме	<ul style="list-style-type: none"> • Машина не выровнена по уровню. • Не сняты транспортировочные болты. • Машина касается мебели и/или стен. • Разбалансировка загрузки.
Режим SMART не включается	<ul style="list-style-type: none"> • После включения стиральной машины был выбран режим, отличный от SMART. Выключите машину и нажмите кнопку SMART. • Разбалансировка загрузки.

3. Прочистите фильтр в стиральной машине.

4. Установите фильтр на место и подсоедините обратно шланг подачи воды.

5. Очищайте фильтр каждые 3 месяца для обеспечения нормальной работы стиральной машины.

ПРИМЕЧАНИЕ: сначала промывайте фильтр крана, а затем фильтр в стиральной машине.

ЧИСТКА ЛОТКА ДЛЯ МОЮЩИХ СРЕДСТВ И ЕГО ОТСЕКОВ

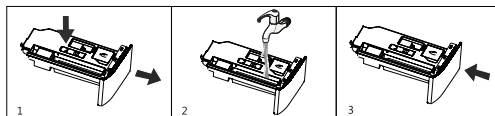

Регулярно чистите выдвжной лоток для моющих средств, чтобы предотвратить засорение.

Очистите лоток для моющих средств следующим образом:

1. Нажмите на ограничитель извлечения в выдвжном ящике (как показано стрелкой на рисунке 1), отпустите ограничитель извлечения выдвжного отсека и выдвиньте отсек для моющих средств.
2. Промойте два резервуара для хранения порошкового моющего средства и смягчителя проточной водой и смойте остатки моющего средства в двух резервуарах для хранения.
3. Установите выдвжной ящик на место и задвиньте его обратно.

ПРИМЕЧАНИЯ

- Во время очистки не открывайте крышку интеллектуального контейнера для подачи жидкого моющего средства, не наклоняйте и не поворачивайте отсек для моющих средств, чтобы предотвратить вытекание жидкого моющего средства из интеллектуального контейнера для подачи.
- Не включайте машину, если отсек дозатора моющих средств не установлен. Всегда держите дозатор моющих средств полностью закрытым.

Шум при работе	Некоторые шумы издаются мотором, помпой, потоком воды.
Не отжимает	Несбалансированность загрузки. Во избежание повреждения стиральная машина не переходит на высокую скорость отжима. Нарушение баланса может быть вызвано стиркой одной тяжелой вещи (например, пух, лоскутное одеяло и т. д.). Попробуйте программу еще раз, используя другую нагрузку.
Протечка из диспенсера моющих средств	<ul style="list-style-type: none"> Отделения диспенсера забиты моющим средством и требуют очистки. Давление воды слишком велико. Требуется уменьшение давления. Машина наклонена вперед.
Другие протечки	<ul style="list-style-type: none"> Крепления заливного шланга ослаблены. Проверьте крепления с концов корпуса и крана. Впускной шланг герметичен, но все еще протекает, в этом случае замените уплотнители в местах соединений шланга. Сливной шланг неправильно закреплен.
Запах	Выполните программу «Очистка барабана».
Дверца не открывается	Дверь не откроется, пока не погаснет световой индикатор блокировки после завершения программы.
Низкий уровень воды при стирке	Уровень воды нормальный, если виден в нижней части окна дверцы.
Повышенное пенообразование	<ul style="list-style-type: none"> Моющее средство не подходит для машинной стирки (на нем должно быть указано «Для стиральных машин» или «Машинная стирка»). Было использовано слишком много моющего средства. Меньше моющего средства требуется для мягкой воды.
Общее	Ваша стиральная машина оснащена датчиками, которые отслеживают прогресс во время цикла стирки (например: уровень воды, температуру, баланс загрузки, время/этапы).

ИНДИКАЦИЯ ОШИБОК

В некоторых случаях состояние неисправности будет обнаружено микрокомпьютерной системой стиральной машины. Предупреждение осуществляется с помощью звукового сигнала и отображения кодов неисправностей.

Код	Причина	Возможная причина/решение
E02	Нет залива воды	<ul style="list-style-type: none"> Проверьте, открыт ли кран. Есть ли подача воды в водопроводе. Не заблокирован ли заливной шланг и не забит ли фильтр.
E03	Проблемы слива	<ul style="list-style-type: none"> Очистите фильтр насоса. Убедитесь, что сливной шланг не изогнут, не перекручен и не пережат. Если неисправность осталась, обратитесь в сервисный центр.
U4	Нет блокировки дверцы	Снова закройте дверцу и нажмите кнопку «Старт/Пауза» для перезапуска программы. Если неисправность не устранена, обратитесь в сервисный центр.
H	Повышенная температура	Нажмите кнопку «Старт/Пауза», чтобы приостановить стирку. Подождите несколько минут. Когда температура в барабане упадет до безопасного значения и код на дисплее исчезнет, нажмите кнопку «Старт/Пауза», чтобы продолжить выполнение остальной части программы.
FXXX	Количество отрицательно заряженных ионов в барабане слишком высокое	Нажмите кнопку «Старт/Пауза», чтобы остановить стирку, и подождите несколько минут, пока количество ионов не снизится и ошибка не исчезнет.
EX	Другие ошибки	Выключите машину. Отсоедините шнур питания и свяжитесь с сервисным центром по ремонту в кратчайшие сроки.

ПРИМЕЧАНИЕ: обязательно проверьте причину неисправности и устраните ее, прежде чем продолжать стирку. Снова нажмите кнопку «Старт/Пауза». Если код неисправности исчез, стиральная машина продолжит работу. Если код неисправности все еще отображается, пожалуйста, отключите шнур питания и как можно скорее позвоните в сервисный центр. Попадание содержимого карманов может привести к засорению шланга или к повреждению машины. Не стирайте вещи, на которых нет ярлыка для стирки, а также не предназначенные для стирки в стиральной машине.

9. ТЕХНИЧЕСКИЕ ХАРАКТЕРИСТИКИ

Класс электробезопасности	I
Номинальное напряжение	220-240 В -50 Гц
Потребляемая мощность (стирка/сушка), Вт	2000/1600
Номинальная сила тока, А	8,7
Максимальная загрузка белья (стирка/сушка), кг	10/6
Максимальная скорость отжима, об/мин	1400
Класс энергоэффективности	A+++
Класс эффективности отжима	A
Энергопотребление за цикл (стирка), кВт*ч	1,1

Энергопотребление за цикл (стирка/сушка), кВт*ч	8,05
Энергопотребление в год, кВт*ч	1610
Потребление воды за цикл, л	160
Общее ежегодное потребление воды, л	52800
Объем барабана, л	64
Уровень шума при стирке/сушке, дБ	62/69
Уровень шума при отжиме, дБ	76
Необходимое давление в водопроводе	0,03 - 1 МПа
Класс водонепроницаемости	IPX4
Вес нетто/брутто, кг	65/70
Габариты (ШхГхВ), см	60x48,7x84,7
Габариты с учетом выступающих частей (ШхГхВ), см	60x57,7x84,7

10. УТИЛИЗАЦИЯ

Прибор по окончании срока службы может быть утилизирован отдельно от обычного бытового мусора. Его можно сдать в специальный пункт приема электронных приборов и электроприборов на переработку.

11. ИНФОРМАЦИЯ О СЕРТИФИКАЦИИ, ГАРАНТИЙНЫХ ОБЯЗАТЕЛЬСТВАХ

Товар сертифицирован в соответствии с законом «О защите прав потребителей». Этот прибор соответствует всем официальным национальным стандартам безопасности, применимым к электроприборам в Российской Федерации. Установленный производителем в порядке п. 2 ст. 5 Федерального закона РФ «О защите прав потребителей» срок службы для данного изделия составляет 10 лет с даты реализации конечному потребителю при условии, что изделие используется в строгом соответствии с настоящей инструкцией по эксплуатации и применимыми техническими стандартами. По окончании срока службы обратитесь в ближайший авторизованный сервисный центр для получения рекомендаций по дальнейшей эксплуатации прибора. Дата производства изделия указана в серийном номере (2 и 3 знаки – год, 4 и 5 знаки – месяц производства). При возникновении вопросов по обслуживанию прибора или в случае его неисправности обратитесь в авторизованный сервисный центр ТМ СЕНТЕК. Адрес центра можно найти на сайте <https://centek.ru/servis>. Способы связи с сервисной поддержкой: тел: +7 (988) 24-00-178, VK: vk.com/centek_krd. Генеральный сервисный центр ООО «Ларина-Сервис», г. Краснодар. Тел: +7 (861) 991-05-42. Название организации, принимающей претензии в Казахстане: ТОО «Moneytor», г. Астана, ул. Жанибека Тархана, д. 9, крыльцо 5. Тел: +7 (707) 858-65-29, +7 (701) 340-09-57.

Продукция имеет сертификат соответствия:

№ ЕАЭС RU С-СН.НБ62.В.00884/22 от 27.12.2022 г.



12. ИНФОРМАЦИЯ О ПРОИЗВОДИТЕЛЕ, ИМПОРТЕРЕ

Импортер: ООО «Ларина-Электроникс». Адрес: Россия, 350080, г. Краснодар, ул. Демуса, 14. Тел: +7 (861) 2-600-900.

УВАЖАЕМЫЙ ПОТРЕБИТЕЛЬ!

Срок гарантии на все приборы 36 месяцев с даты реализации конечному потребителю. Данным гарантийным талоном производитель подтверждает исправность данного прибора и берет на себя обязательство по бесплатному устранению всех неисправностей, возникших по вине производителя.

УСЛОВИЯ ГАРАНТИЙНОГО ОБСЛУЖИВАНИЯ

1. Гарантия действует при соблюдении следующих условий оформления:

- правильное и четкое заполнение оригинального гарантийного талона изготовителя с указанием наименования модели, ее серийного номера, даты продажи, при наличии печати фирмы-продавца и подписи представителя фирмы-продавца в гарантийном талоне, печатей на каждом отрывном купоне, подписи покупателя.

Производитель оставляет за собой право на отказ в гарантийном обслуживании в случае непредоставления вышеуказанных документов, или если информация в них будет неполной, неразборчивой, противоречивой.

2. Гарантия действует при соблюдении следующих условий эксплуатации:

- использование прибора в строгом соответствии с инструкцией по эксплуатации;
 - соблюдение правил и требований безопасности.
3. Гарантия не включает в себя периодическое обслуживание, чистку, установку, настройку прибора на дому у владельца.

4. Случаи, на которые гарантия не распространяется:

- механические повреждения;
- естественный износ прибора;
- несоблюдение условий эксплуатации или ошибочные действия владельца;
- неварильная установка, транспортировка;
- стихийные бедствия (молния, пожар, наводнение и др.), а также другие причины, независимые от продавца и изготовителя;
- попадание внутрь прибора посторонних предметов, жидкостей, насекомых;
- ремонт или внесение конструктивных изменений неуполномоченными лицами;
- использование прибора в профессиональных целях (нагрузка превышает уровень бытового применения), подключение прибора к питающим телекоммуникационным и кабельным сетям, не соответствующим Государственным техническим стандартам;
- выход из строя перечисленных ниже принадлежностей изделия, если их замена предусмотрена конструкцией и не связана с разборкой изделия.

- а) пульты дистанционного управления, аккумуляторные батареи, элементы питания (батарейки), внешние блоки питания и зарядные устройства;
 - б) расходные материалы и аксессуары (упаковка, чехлы, ремни, сумки, сетки, ножи, колбы, тарелки, подставки, решетки, вертелы, шланги, трубки, щетки, насадки, пылесборники, фильтры, поглотители запаха);
- для приборов, работающих от батареек, – работа с неподходящими или истощенными батарейками;
 - для приборов, работающих от аккумуляторов, – любые повреждения, вызванные нарушениями правил зарядки и подзарядки аккумуляторов.
5. Настоящая гарантия предоставляется изготовителем в дополнение к правам потребителя, установленным действующим законодательством, и ни в коей мере не ограничивает их.
6. Производитель не несет ответственности за возможный вред, прямо или косвенно нанесенный продукцией ТМ СЕНТЕК людям, домашним животным, имуществу потребителя и/или иных третьих лиц в случае, если это произошло в результате несоблюдения правил и условий эксплуатации, установки изделия; умышленных и/или неосторожных действий (бездействий) потребителя и/или иных третьих лиц действия обстоятельством непреодолимой силы.
7. При обращении в сервисный центр прием изделия предоставляется только в чистом виде (на приборе не должно быть остатков продуктов питания, пыли и других загрязнений).

Производитель оставляет за собой право изменять дизайн и характеристики прибора без предварительного уведомления.

ҚАЗАҚ

Құрметті тұтынушы!

ТМ СЕНТЕК өнімдерін таңдағаныңыз үшін рахмет.

Біз кепілдік береміз мінсіз жұмыс істеуі осы бұйымдар сақтай отырып, оны пайдалану ережелері.

АСПАПТЫҢ АРНАЛУЫ

Бұл өнім тек тұрмыстық көлемде тоқыма бұйымдарын жуу үшін (соңғысы – модельге байланысты) тұрмыстық пайдалануға арналған. Кір жуғыш машина жабық үй-жайларда пайдалануға арналған. Кір жуғыш машина кірістірілген құрылға ретінде пайдалануға арналмаған. Кір жуғыш машина осы нұсқаулыққа сәйкес пайдаланыңыз. Кір жуғыш машина коммерциялық мақсатта пайдалануға арналмаған.

Кез-келген басқа мақсатта пайдалану орынсыз болып саналады. Ұшыраушы кір жуғыш машинаны дұрыс пайдаланбау салдарынан болған залал үшін жауап бермейді.

Бұл құрылғы тұрмыстық және ұқсас жағдайларда қолдануға арналған, атап айтқанда:

- дүкендерде, кеңселерде және басқа да өндірістік жағдайларда персоналға арналған ас үй аймақтарында;
- ауыл шаруашылығы фермаларында;
- қонақ үйлердегі, мотельдердегі және басқа да тұрғын типті инфрақұрылымдардағы клиенттермен;
- жеке пансионаттарда.

1. ҚАУПСІЗДІК ШАРАЛАРЫ

Өрт немесе жарылыс, электр тогының соғу, мүліктің бұліну қаупін және адамдардың өмірі мен денсаулығына қатер төндіретін қауіпті азайту үшін келесі қауіпсіздік нұсқауларымен танысыңыз және оларды қатаң түрде сақтаңыз. Осы талаптарды орындамау кепілдік міндеттемелердің күшін жоюға әкеледі.

⚠ НАЗАР АУДАРЫҢЫЗ

ЭЛЕКТР ТОГЫНЫҢ СОғУ ҚАУПІ

- Қуат беру кабелі бүлінген жағдайда, қауіпті жағдайларды болдырмау үшін, оны шығарушының, оның сервистік қызметінің немесе өзге де білікті мамандардың күшімен ауыстыру қажет.
- Машина істен шыққан жағдайда, ақаулық шығарушының, оның сервистік қызметінің немесе өзге де білікті мамандардың күшімен жойылғанға дейін оны пайдалануға тыйым салынады.

1. Егер физикалық, сенсорлық немесе ақыл-ой қабілеті төмен немесе өмірлік тәжірибесі немесе білімі жоқ адамдар (балаларды қоса алғанда) бақылауда болмаса немесе олардың қауіпсіздігіне жауапты адам аспапты пайдалану туралы нұсқау бермесе, кір жуғыш машина олардың пайдалануына арналмаған. Кір жуғыш машинамен ойын ойнауға жол бермеу үшін, балалар бақылауда болуы керек.

Еуропалық Одақ заңнамасының талаптарына сәйкес ескерту:

- 8 жастан асқан балалардың және физикалық, сенсорлық және ақыл-ой мүмкіндіктері шектеулі немесе жеткілікті тәжірибесі мен білімі жоқ адамдардың аспапты пайдалануына аспапты қауіпсіз пайдалану және қауіп факторлары бойынша нұсқама алғаннан кейін және ересек адамның жетекшілігімен ғана жол беріледі. Балаларға кір жуғыш машинамен ойнауға рұқсат етілмейді. Балаларға машинаны ересектердің қарауынсыз тазалауға және күтіп ұстауға рұқсат етілмейді.
- Кір жуғыш машина жұмыс істеп тұрған кезде, балаларды қадағаланың, балалардың онымен ойнауына жол бермеңіз.
- 3 жасқа дейінгі балалар кір жуғыш машинаға қол жеткізе алмауы керек және үнемі бақылауда болуы керек.

2. Кір жуатын машинаның ішіне жануарлар мен балалар кіріп кетуі мүмкін. Әрбір пайдаланар алдында, машинаны тексеріңіз.
3. Кір жуатын машинаның үстіне тұруға немесе отыруға тыйым салынады.

ОРНАТУ ОРНЫ ЖӘНЕ ПАЙДАЛАНУ ШАРТТАРЫ

1. Кез-келген жуғыш заттар мен қоспалар балалардың қолы жетпейтін жерде сақталуы керек.
2. Машинаны кілемге орнатпаңыз. Жабын салқындатуға арналған тесіктерді жауып, машинаның бүлінугіне әкелуі мүмкін.
3. Пластикалық және резеңке бөлшектердің бүгінгіне жол бермеу үшін, кір жуғыш машинаны жылу көздеріне жақын және тікелей күн сәулесі түсетін жерге қоймаңыз.
4. Кір жуғыш машинаны ылғалдылығы жоғары немесе жарылғыш немесе күйдіргіш газдары бар бөлмелерде пайдаланбаңыз. Су кеткен немесе су шашылған кезде, кір жуғыш машинаны ашық ауада кебуіне жол беріңіз.
5. Кір жуғыш машинаны құлыпталатын есіктері, жылжымалы есіктері немесе кір жуғыш машинаның орнатылған жеріне қарама-қарсы жаққа қарай ашылатын есіктері бар үй-жайларда орнатуға тыйым салынады.
6. Кір жуатын машинаны температурасы 5°C-тан төмен бөлмелерде пайдалануға тыйым салынады, кір жуатын машинаның бөліктерін бүлдіруі мүмкін. Егер жеткілікті температураны қамтамасыз ету мүмкін болмаса, мұздық пайда болуын болдырмау үшін, әр қолданғаннан кейін кір жуғыш машинадан суды мұқият төгіп тастаңыз («техникалық қызмет көрсету – сорғыс сүзгісін тазалау» бөлімін қараңыз).
7. Кір жуғыш машинаға жақын жерде кез-келген тұтанғыш аэрозольдер мен басқа заттарды қолдануға тыйым салынады.

КІР ЖУҒЫШ МАШИНАНЫ ОРНАТУ

1. Кір жуғыш машина жұмыс істей бастағанға дейін барлық қаптау материалдары мен тасымалдау бұрандаларын алып тастаңыз. Бұл талапты орындамау елеулі бүлінуге әкелуі мүмкін.
2. Кір жуатын машина бір кіріс қысымтығынмен жабдықталған және тек суық сумен жабдықтау желісіне қосылады.
3. Желілік сымның ашасы оңай қол жетімді жерде орналасуы керек.
4. Киімді бірінші рет жуар алдында, киімді машинаға салмай-ақ бір толық жуу айналымын орындаңыз.
5. Пайдаланар алдында, кір жуатын машинаны калибрлеу керек.
6. Кір жуғыш машинаға су ыдыстары мен жылыту ыдыстары сияқты ауыр заттарды салмаңыз.
7. Тек машинамен бірге келетін жаңа құбыршек жинағын пайдаланыңыз, ескі құбыршекті пайдалану ұсынылмайды.
8. Сумен жабдықтау желісіндегі су қысымы 1 Мпа-дан аспау керек. Ең төмен қысым: 0,03 МПа.

ЭЛЕКТРМЕН ҚОСУ

1. Кір жуғыш машинаның астындағы қуат сымның қысылып қабуына жол бермеңіз, бұл оның бүлінугіне әкеледі.

2. Кір жуатын машинаны жерге тұйықталған және «техникалық сипаттамалар» кестесінде көрсетілген сақтандырылған қорғалған розеткаға қосыңыз. Жерге қосу тізбегін орнатуды білікті elektrik жүргізуші керек. Машинаны орнату жергілікті қауіпсіздік талаптарына сәйкес келетініне көз жеткізіңіз.
3. Су мен электр қуатын қосуды шығарушының нұсқауларына және жергілікті қауіпсіздік талаптарына сәйкес білікті маман орындауы керек.

! НАЗАР АУДАРЫҢЫЗ

- Электрлік ұзартқыштар мен үштіктерді пайдалануына тыйым салынады.
- Кір жуғыш машинаны таймерлер сияқты сыртқы коммутиациялық құрылғылар арқылы, сондай-ақ әлсін-әлсін тоқсыздандырылатын желілерге қосуға тыйым салынады.
- Жанғыш газбен газданған жағдайда, қуат сымын розеткадан ажыратуға тыйым салынады.
- Қуат беру ашасын дымқыл қолмен ұстауға тыйым салынады.
- Ашаны розеткадан суырадар, баусызманмен емес, ашаның өзіннен тартыңыз.
- Машина қолданылмаса, ашаны розеткадан суырып тастаңыз.

СУМЕН ЖАБДЫҚТАУ/КӘРІЗ ЖҮЙЕСІНЕ ҚОСУ

1. Су қысымының өзгеруіне төзімділігіне сумен жабдықтау құбыршектің, тығындау кранының және су төгетін түтіккің қосылуын тексеріңіз. Егер қосылыстар босап қалса немесе су ағып кетсе, тығындау клапанын жауып, қосылысты жөндеңіз. Кір жуатын машинаны білікті мамандар барлық қосылыстарды дұрыс орындағаннан кейін ғана қолданыңыз.
2. Кір жуғыш машинаның есігінің әйнегі жұмыс істеу кезінде қатты қызуы мүмкін. Жұмыс істеу кезінде балалар мен үй жануарларының кір жуғыш машинаның жаңыда болуына жол бермеңіз.
3. Жеткізу және ағызу құбыршекті бүлінбеуі үшін қауіпсіз орындарға орнатуы тиіс. Өйтпесе, судың ағып кетуі мүмкін.
4. Кір жуатын машинада су болған кезде, ағызу сорғысының сүзгісін алып тастауға жол берілмейді. Сұйықтықтың көп мөлшері ағып кетуі мүмкін, сонымен қатар ыстық сумен күйіп қалу қаупі бар.

ЖҰМЫС ІСТЕУ ТӘРТІБІ ЖӘНЕ ТЕХНИКАЛЫҚ ҚЫЗМЕТ КӨРСЕТУ

1. Жанғыш, жарылғыш немесе улы еріткіштерді пайдалануға тыйым салынады. Тазалау үшін бензин, алкоголь және т.б. пайдалануға тыйым салынады. Кір жуғыш машиналарға жарамды жуғыш заттарды пайдаланыңыз.
2. Жуар алдында, киімнің қалталарын тексеріңіз. Монеталар, түймелер, шегелер, бұрандалар, тастар және т.б. сияқты өткір және қатты заттар машинаны қатты бүлдіруі мүмкін.
3. Жуар алдында қаптаңыздан оттықтар, сіріңкелер және т.б. сияқты заттарды алып тастаңыз.
4. Алдын ала қолмен жуылған киімдерді мұқият шайыңыз.
5. Құнбағыс майы, ацетон, алкоголь, бензин, керосин, дақ кетіргіштер, скилидар, балауыз немесе балауыз кетіргіштер сияқты заттармен ластанған киімдерді сығар алдында жоғары температурада жуғыш зат мөлшерін көбейте отырып жуу керек.
6. Кір жуғыш машинада көбік резеңке немесе латекс бар заттарды сығу ұсынылмайды: дұшқа арналған қалпақшалар, су өткізбейтін маталар, резеңкеленген киімдер немесе көбік резеңке тесемдері бар киімдер
7. Мата жұмсартқыштар мен соған ұқсас құралдар шығарушылардың нұсқауларына сәйкес қолданылуы керек.
8. Машинаның есігін мажбүрлеп ашуға тыйым салынады. Есік жуу айналымы аяқталғаннан соң біраз уақыттан кейін ашылады.
9. Есікті жабу кезінде артық күш салуға тыйым салынады. Есікті жабу қиын болған жағдайда, киімнің дұрыс орналасуы мен машинаға салынуын тексеріңіз.
10. Әр қолданғаннан кейін және техникалық қызмет көрсетуден бұрын кір жуғыш машинаны желіден ажыратып, тығындау кранын жабыңыз.
11. Тазалау үшін кір жуғыш машинаның үстіне су төгуге тыйым салынады. Электр тогының соғу қаупі бар!
12. Кір жуғыш машинаны жөндеуді қауіпті жағдайларды болдырмау үшін шығарушының, оның сервистік қызметінің немесе өзге де білікті мамандардың күшімен ғана жүргізуге рұқсат етіледі. Шығарушы біліктіліксіз жөндеуден туындаған бұзылу үшін жауап бермейді.

ТАСЫМАЛДАУ

1. Тасымалдар алдында:

- Білікті маманның күшімен көптік бұрандаларды орнына орнату қажет.
 - Машинадан судың барлығын төгіп тастаңыз.
2. Кір жуғыш машинаның айтарлықтай салмағы бар. Тасымалдау кезінде абай болыңыз. Кір жуғыш машинаны шығыңқы бөліктерінен көтеруге тыйым салынады. Машинаның есігін қозғау кезінде тұтқа ретінде пайдалануға тыйым салынады.

МОНТАЖДАУ, САҚТАУ, ТАСУ (ТАСЫМАЛДАУ), ӨТКІЗУ ЖӘНЕ КӘДЕГЕ ЖАРАТУ ҚАҒИДАЛАРЫ МЕН ШАРТТАРЫ

1. Кір жуғыш машина қандай да бір монтаждауды немесе тұрақты бекітуді қажет етпейді.
2. Кір жуғыш машинаны сақтау дайындаушы мен тұтынушыда ауа температурасы 5 °С - тан 40 °С-қа дейін және ауаның салыстырмалы ылғалдылығы 80 % - дан аспайтын жылытылатын үй-жайларда қаптамада жүргізілуі тиіс. Үй-жайларда коррозияны тудыратын агрессивті қоспалар (қышқылдар, сілтілер буы) болмауы тиіс.
3. Кір жуғыш машинаны дұрыс тасымалдауды қамтамасыз ету үшін келесі талаптарды орындау қажет:
- егер бар болса, кір жуғыш машинадан барлық ішкі керек - жарақтарды алып тастаңыз және оларды бөлек ораңыз;
 - кір жуғыш машинаның жұмысқа қабілеттігі мен сыртқы түрін сақтау үшін оның қаптамасының дұрыстығына көз жеткізіңіз (үлкен габаритті жабдықты қауіпті жерлерде гофрленген картон төсемдері бар полиэтиленмен немесе көпіршікті үлдірмен орау керек);
 - көлік құралында оның қозғалу мүмкіндігін болдырмау үшін кір жуғыш машинаны белдіктермен мықтап бекітіңіз;
 - сыртқы ортаның әсерін толығымен жою үшін тек жабық көптігі пайдаланыңыз;
 - тиеу-түсіру жұмыстарын орындау кезінде қаптаманы өте мұқият ұстауды қамтамасыз етіңіз.
4. Кір жуғыш машинасы мұқият қарауды қажет етеді, оны шаң, кір, соққылар, ылғал, от және т. б. әсерінен қорғаңыз.
5. Кір жуғыш машинаны сату жергілікті заңнамаға сәйкес жүргізілуі керек.
6. Өнімнің қызмет ету мерзімі аяқталғаннан кейін оны қарапайым тұрмыстық қоқыспен бірге тастауға болмайды. Оның орнына, ол федералды немесе жергілікті заңдарға сәйкес кейіннен қайта өңдеу және жою үшін электр және электронды жабдықтарды тиісті қабылдау пунктінде кәдеге жаратуға тапсырылады. Осы өнімді дұрыс кәдеге жаратуды қамтамасыз ете отырып, сіз табиғи ресурстарды үнемдеуге көмектесесіз және дұрыс пайдаланбаған жағдайда туындауы мүмкін қоршаған ортаға және адамдардың денсаулығына зиян келтірмеуге көмектесесіз. Бұл өнімді қабылдау және кәдеге жарату орындары туралы толығырақ ақпаратты жергілікті муниципалды органдардан немесе тұрмыстық қоқыстарды шығаратын кәсіпорынан алуға болады.
7. Егер кір жуғыш машинаның ақаулығы анықталса, дереу авторланған сервис орталығымен хабарласыңыз немесе кір жуғыш машинаны кәдеге жарату керек.

Егер сіз құралды пайдалану үшін басқа тұлғаға тапсырғыңыз келсе, оны осы нұсқаулықпен бірге жіберіңіз.

2. АСПАПТЫҢ СИПАТТАМАСЫ

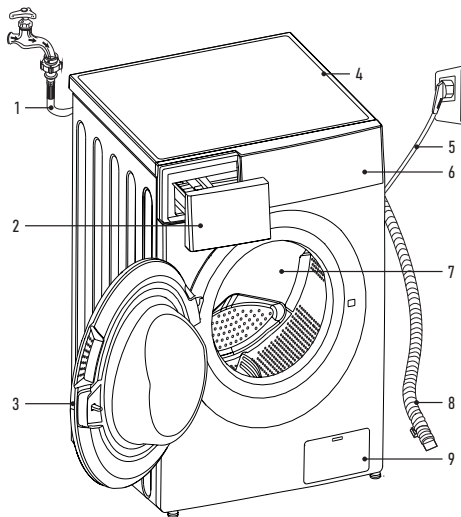

1. Су құю құбыршегі
2. Жуғыш заттарға арналған бөлік
3. Есік
4. Жоғарғы қақпақ
5. Қуат беру кабелі
6. Басқару панелі
7. Барабан
8. Су төгу құбыршегі
9. Сүзгі

3. ЖИЙЫНТЫҚТЫЛЫҒЫ

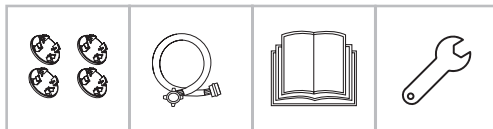

- Кір жуғыш машина - 1 д.
- Тығындар - 4 д.
- Су құю құбыршегі - 1 д.
- Пайдаланушының нұсқаулығы - 1 д.
- Аяқтарын ретке келтіруге арналған кілт - 1 д.

4. ҚҰРЫЛҒЫНЫ ОРНАТУ ОРНАТУ ОРНЫ

! НАЗАР АУДАРЫҢЫЗ

- Кір жуғыш машинаның орнықты орналасуы жұмыс істеу кезінде оның өздігінен қозғалуын болдырмау үшін қажет.
- Кір жуғыш машинаның деңгей бойынша орнатылғанына көз жеткізіңіз. Ұсынылатын еден бұрышы - 1°.
- Кір жуғыш машинаның қуат беру бауысында тұрмағанын және оны қысып тұрмағанын тексеріңіз.
- Кір жуғыш машина мен қабырғалар немесе іргелес стационарлық бекітілген заттар арасындағы арақашықтық жанынан 20 мм-ден және артқы қабырғадан 100 мм-ден артық болуы керек.

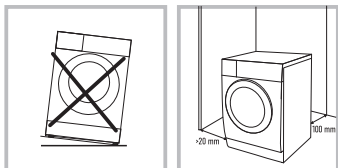

1. Кір жуғыш машина орнатылатын бет құрғақ, тегіс және қатты болуы керек.
2. Кір жуғыш машинаға тікелей күн сәулесінің түсуіне жол бермеңіз.
3. Кір жуғыш машина орнатылған бөлме жақсы желдетілуі керек.
4. Бөлмедегі температура 5 °С-тан кем болмауы керек.
5. Кір жуғыш машинаны көмір немесе газ плиталары, каминдер немесе жылытқыштар сияқты жылу көздерінен алыс орнатыңыз. Егер бұл мүмкін болмаса, құрылғылардың арасына пешке қарайтын жағында алюминий фольгамен жабылған қажетті жылу оқшаулауын салыңыз. Жылу оқшаулау кір жуғыш машинаның бүкіл аумағын жабуы керек. Кір жуғыш машина жылу көздерінен қызабуы керек.

КІР ЖУҒЫШ МАШИНАНЫ ҚАПТАМАДАН ШЫҒАРУ

! НАЗАР АУДАРЫҢЫЗ

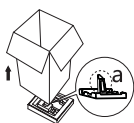

Қаптау материалдары (мысалы, үлпір немесе пенопласт) балаларға қауіп төндіріуі мүмкін. ТҮНШЫҒУ ҚАҒАП БАР! Қаптама материалдарын балалардан алыс ұстаңыз.

Кір жуғыш машинаны қаптамадан шығарар барысында тасымалдау кезінде жабдықтың бүлінбегеніне көз жеткізіңіз. Егер бүлінулер анықталса - машинаны қоспаңыз - жеткізушіге (сатушыға) дереу хабарласыңыз. Жиынтықтылығын тексеріңіз.

1. Қартон қоратып және пенопласт қаптамасын шешіп алыңыз.
2. Кір жуғыш машинаны көтеріп, қаптаманы негізден алыңыз. Құрылғының төменгі жағынан кішіне пенопласт үшбұрышының алынып тасталғанына көз жеткізіңіз. Олай болмаса, құрылғыны бүйіріне қойыңыз, содан кейін кір жуғыш машинаның төменгі жағындағы пенопласт үшбұрышты қолмен алыңыз.
3. Қуат беру баусымы мен су төгетін құбыршекті қосатын бекіту таспасын алып тастаңыз.
4. Кіргізу құбыршегін барабаннан алыңыз.

! НАЗАР АУДАРЫҢЫЗ

Пайдалануды бастар алдында кір жуғыш машинаның артқы қабырғасынан тасымалдау бұрандаларын шешіп алыңыз.



1. Сомын кілтінің көмегімен 4 тасымалдау бұрандасын бұрал шығарып алыңыз.
2. Кір жуғыш машинадан бұрандаларды, оның ішінде резеңке төсемелерді шығарып алыңыз және болашақта тасымалдау жағдайына сақтап қойыңыз.
3. Тығындарды пайдаланып, пайда болған тесіктерді жабыңыз.

ЕСКЕРТПЕ: егер тасымалдау бұрандалары алынып тасталмаса, қатты діріл мен шу пайда болуы мүмкін, машинаның орнату орнынан жылжуы, сондай-ақ бұл кір жуғыш машинаға жойылмайтын бұзылуларға әкелуі мүмкін.

КІР ЖУҒЫШ МАШИНАНЫ ОРНАТУҒЫ ТІП ҚОЮ



Кір жуғыш машинаның орналасу күйін көлденең бойынша деңгейінің ауытқуы 1° - тан аспайтындай етіп бұралмалы аяқтармен түзеңіз.

1. Аяқтағы бөгеткіш сомының сомын кілтімен босатыңыз.
2. Аяғын еденге мықтап тірелгенше бұраңыз.
3. 2-тармақта сипалталған әдіспен-барлық 4 аяқты машина тегіс және дірілдемей тұратындай етіп реттеңіз. Жазықтықты тексеру үшін құрылыс деңгейлегішін (ватерпас) пайдаланыңыз.

Тұрақтылықты тексеру жоғарғы панельдің шеттерін диагональ бойынша басқан кезде, машина мүлдем жоғары немесе төмен қозғалмауы керек (екі диагональды да тексеру керек). Егер осылай басқан кезде, машина тербелсе, аяқтарын қайта реттеңіз.

4. Реттеу аяқталғаннан кейін, барлық 4 аяқтағы бөгеткіш сомының мықтап және қатты қатайтып, аяқтарды бекітіңіз.

! НАЗАР АУДАРЫҢЫЗ

Реттеу аяқталғаннан кейін, барлық төрт аяқтың бөгеткіш сомындары кір жуғыш машинаның корпусына бұрандалауы керек.

ЕСКЕРТПЕ:

- Машинаны дұрыс орналастыру және тегістеу ұзақ, тұрақты және сенімді жұмыс істеуге кепілдік береді.
- Кір жуғыш машина толығымен көлденең және тұрақты тұруы керек.
- Ол жүктеме кезінде бір жағынан екінші жаққа теңселмеу керек.
- Кір жуғыш машинаның аяқтарына ылғалдың тиюіне жол бермеңіз. Өйтпесе, діріл немесе шуыл пайда болуы мүмкін.

! НАЗАР АУДАРЫҢЫЗ

Егер кір жуғыш машина кілеммен жабылған еденде тұрса, оның негізі кілемнің үстінде биік тұрғанына көз жеткізіңіз. Өйтпесе, желдету қиын болады немесе мүлдем мүмкін болмайды.

СУМЕН ЖАБДЫҚТАУҒА ҚОСУ

! НАЗАР АУДАРЫҢЫЗ

Кір жуғыш машинаны сумен жабдықтауға тек білікті маман ғана қосуды керек.

ЕСКЕРТПЕ:

- Су беру қысымы 0,3-тен 1 мПа-ға дейін (0,3-10 кг/см²) болуы тиіс. Егер сумен жабдықтау қысымы 1 мПа-дан асса, беру қысымын төмендететін құрылғыны орнату қажет.
- Су беру құбыршегін қрандарға бұрау үшін шамадан тыс күш қолданбаңыз.
- Құбыршектің күйін әлсін-әлсін тексеріп отырыңыз, қажет болған жағдайда оны ауыстырыңыз.
- Тек кір жуғыш машиналарға арналған пайдаланылмаған, жаңа құю құбыршектерін пайдаланыңыз.

! НАЗАР АУДАРЫҢЫЗ

Кір жуғыш машинаны тек суық суы бар су құбырына қосыңыз. Кір жуғыш машинаның су кіреберісіндегі ішкі компоненттердің материалдары ыстық суда жұмыс істеуге арналмаған. Сонымен қатар, құрылғыға ыстық су беру жуу температурасының бұзылуына және киімнің бұзылуына әкеледі. Ыстық суға су құбырының коррозиясын болдырмайтын, бірақ кір жуғыш машинаның бөлшектеріне теріс әсер ететін арнайы компоненттер қосылуы мүмкін.

СУ ҚҰБЫРЫНЫҢ СУ ҚҰЯТЫН ҚҰБЫРШЕКТЕР МЕН ҚРАНДАРДЫ ҚОСУ

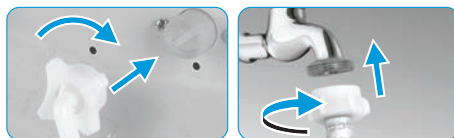

1. Су құю құбыршегінің екі жағында резеңке тығыздағыштардың бар-жоғын тексеріңіз. Қажет болса, саңылаусыздықты қамтамасыз ету үшін әр

құбыршектің бұралды фитингісіне резеңке тығыздағыштарды салыңыз.

- Әдетте, су құбырының жағында құбыршек машинаға су беру қақпағы бар су құбырына орнатылған арнайы үш жақты шар кранына бекітіледі. Кранға су беретін құбыршектің салмалы сомының қолмен мүмкіндігінше мықтап бұраңыз, содан кейін құралдың көмегімен ширек немесе жарты айналымға бұраңыз. Сомынды тым қатты қысу арқылы сіз төсемнен жыртып, саңылаусыздықтың бузуының мүмкін. бузу қауіп бар.
- Қосылғаннан кейін құбыршекті кранда қысымтығынды бұралған кезде немесе ашқан кезде құбыршекке түсуі мүмкін бөгде заттардан (лас, шаң, құм) шаю үшін суды қосыңыз. Суды шелекке немесе легенге ағызыңыз.
- Кір жуғыш машинаның су кіретін тесікке су құбыршегінің салмалы сомының қолмен бұраңыз, содан кейін сумен жабдықтау кранындағыдай қатайтыңыз.

ЕСКЕРТПЕ: Су құятын құбыршекті машинаға қосқаннан кейін сумен жабдықтау кранын ашқан сайын, су соққысын (судың қатты соғуын) және машинадағы жабдықтың бұзылуы үшін қанды өте бірқалыпты ашыңыз. Кір жуғыш машинаны әр қолданғаннан кейін, ағып кетудің және су басудың алдын алу үшін, сумен жабдықтау кранын жабыңыз.

⚠ НАЗАР АУДАРЫҢИЗ

Су құю құбыршегі өз бетіңізбен ұзартапнаы! Егер сумен жабдықтау краны кір жуғыш машинадан алыс болса, ұзынырақ құбыршек алыңыз.

ЕСКЕРТПЕ: Кір жуғыш машинаны сумен жабдықтауға кәдімгі тұрмыстық қран арқылы қосуға болады. Бұл жағдайда барлық бірдей талаптарды сақтау керек және сонымен бірге су басуды болдырмау үшін құбыршекті кранға қосу ешқандай жағдайда судың ағып кетуіне немесе құбыршектің бұзылуына жол бермейтініне көз жеткізу керек. Бұл қосылу әдісі баса ұсынылмайды және жоғарыда сипатталған су құбырына стационарлық қосылу мүмкіндігі болмаған жағдайда ғана орын алуы мүмкін.

СУ ТӨГЕТІН ҚҰБЫРШЕКТІҢ ШЫҒЫСЫ

⚠ НАЗАР АУДАРЫҢИЗ

Құрылғыны дренажға қосуды тек білікті маман жүзеге асыруы керек.

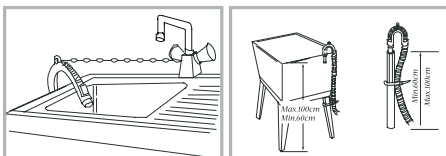

- Құбыршек құрылғыға бір ұшымен бекітілген. Оны тартпаңыз немесе ішке күшпен итеруге тырыспаңыз.
- Екінші ұшын жуынатын бөлмеге, раковинаға тастауға немесе су бұру (кәріз) құбырларына қосуға болады.
- Құбыршектің ваннаға немесе раковинаға шығарған жағдайда – оны мықтап бекітіңіз (мысалы, арнайы ванна ұстағышымен). Қатты қысымға байланысты машинадан суды ағызу кезінде құбыршек еденге оңай түсіп кетуі мүмкін: бұл жағдайда су басу орын алады.
- Құбыршекті кәрізге қосқанда, оның ұшы су бұрғышқа тым терең енбейтініне және суағарға кедергі келтірмейтініне көз жеткізіңіз. Егер құбыршек тым ұзын болса, оны кесіңіз.
- Кез-келген жағдайда, су төгілген кезде, су тоқтай алмайтын және тоқтаусыз ағып кететін кезде, сифон әсерін болдырмаңыз. Ол ұшын құбыршектің бір бөлігі әрқашан еденнен 60 см-ден төмен емес деңгейге көтерілуі керек. Сонымен қатар, су төгетін құбыршектің ұшын суға батырмау керек (сондықтан құбыршекті су ағып кетуі мүмкін кәріз құбырлары деңгейінде қосылуына жол бермеңіз).

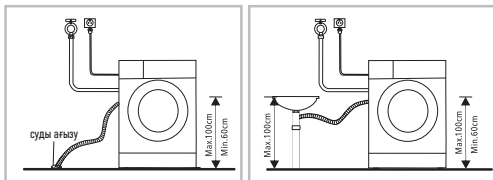

ЕСКЕРТПЕ: Егер су төгетін құбыршектің ұшы жуынатын бөлмедегі сияқты раковинаға шығарылса, арнайы ұстағышты (кронштейн, қапсырма) пайдаланыңыз, сондай-ақ ұстағышты шынжырмен немесе арқанмен мықтап бекітіңіз.

ЭЛЕКТР ЖЕЛІСІНЕ ҚОСУ

1. Кір жуғыш машинаны 16А-де автоматты ажыратқышпен қорғалған жерге тұйықталуы бар дұрыс орнатылған розеткаға қосу керек.

Кір жуғыш машинаны қосу үшін қауіпсіздікті арттыру мақсатында электр тарату қалқанында жеке дифференциалданған автоматты ажыратқышпен не автоматты ажыратқыш пен қорғанғыш ажырату құрылғысының (ЖҚБ) комбинациясымен қорғалған кір жуғыш машинаға арналған жеке тармаққа (розеткаға) қосу ұсынылады.

Электр желісінде жергілікті ережелерге сәйкес орындалған жұмыс істейтін жерге қосу болмаған жағдайда, шығаруы залалды өтеу бойынша барлық жауапкершілікті өзіне алады.

- Машина қосылатын электр розеткасы оның сол жағында немесе оң жағында және 1 м шегінде көрінетін және қол жетімді жерде болуы керек. Баусым қысылып қалатын, қозғалып кететін немесе оны басып кететін жағдайға жол бермеңіз.
- Электрмен қосу үшін бірнеше ұзартқыш немесе ұяшақтары розетка блоктарын пайдалануға тыйым салынады. Бұл өрті болдырмау үшін қуат тізбегіндегі бос жанасуды, жанасу аймағының жеткіліксіздігімен жанасуды және т.б. болдырмау үшін қажет. Сыртқы таймерді қолдануға болмайды.
- Қуат беру баусымы бұзылған жағдайда, ауыстыруды сервис орталығының білікті маманы ғана жасай алады.

5. КІР ЖУҒЫШ МАШИНАНЫ ПАЙДАЛАУ

⚠ НАЗАР АУДАРЫҢИЗ

Кір жуар алдында кір жуу машинасының дұрыс орнатылғанына және біздің нұсқауларға сай келетініне көз жеткізіңіз.

Құрылғы зауытта сапа бойынша қабылдаудан өтті, сол себепті ішінде су және аздаған сынақтық пайдалану қалдықтары болуы мүмкін.

Бөтен иістерді кетіру және кір жуу машинасын алғашқы қолдану алдында тазалап алу үшін ішіне киімдерді және жуғыш құралдарды салмай, 85 °C температурада «Гипоаллергенная стирка» (Гипоаллергенді кір жуу) бағдарламасын қосу ұсынылады.

Егер осыдан кейін иіс толықтай кетпесе, уайымдамаңыз. Бұл - қатты қызған кездегі жаңа пластик пен резеңке материалдардың иісі.

Тағы бір рет машинаны ең жоғары температурада кір салмай қосыңыз, не болмаса алғашқы екі-үш кір жуудан кейін иістің өз бетінше кетуін күтіңіз.

КІР ЖУАР АЛДЫНДА

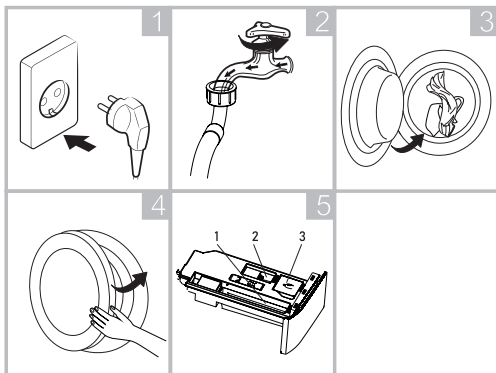

1. Электр желісіне қосыңыз.
2. Қуя шлангысымен байланысқан шүмекті ашыңыз.
3. Жуатын киімдерді салыңыз.
4. Есігін мұқият жабыңыз.
5. Кір жуғыш құралды қосыңыз.

КІР ЖУУ

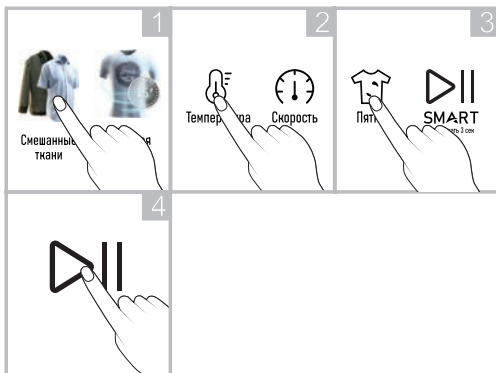

1. Айналмалы ажыратқыштың көмегімен қажетті кір жуу бағдарламасын таңдаңыз.
2. Сіздің қалаған кезде кір жуу температурасын және сығу жылдамдығын түзетуге мүмкіндігіңіз бар. Бұл ретте машинаға жүктелген киімдер түрін жуу бойынша нұсқауларға назар аударыңыз.
3. Қосымша режимдерді және/немесе қызметтерді таңдаңыз.
4. Кір жууды бастау үшін «Старт/Пауза» (Бастау/Кідіріс) батырмасын басыңыз.

КІРДІ ЖУҒАННАН КЕЙІН

Кір жуып болғаннан кейін дисплейде «End» сөзі шығады. Есіктердің бұғаттан ажыратылуын күтіңіз (сәйкес индикатор өшеді), оны ашыңыз және киімдерді алыңыз.

Машинаны өшіріңіз. Су беру шүмегін жабыңыз.

ЕСКЕРТПЕ: қалған ылғал машинадан бұ күйінде шығып кетуі үшін есігін ашық қалдыру ұсынылады.

5.1 КИІМДІ ЖУУҒА ДАЙЫНДАУ

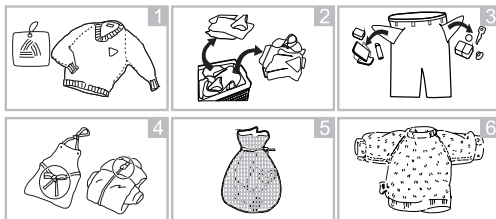

Кір жуудың тиімді нәтижесіне қол жеткізу үшін, киімді сұрыптаңыз, содан кейін оны күтім жасау нұсқаулығы көрсетілген биркасындағы белгілерге сәйкес дайындаңыз.

СУРЫПТАУ (сур. 2)

- Кір жуудың жоғары тиімділігі үшін, киімдерді күтім жасау нұсқаулығына, материалдар типіне және кір жууға ұсынылатын температураға сәйкес сұрыптаңыз, оларды барабанның сәйкес айналу жылдамдығында жуыңыз.
- Түрлі маталар түрлі температурада және айналымдарда жуылады.
- Міңдетті түрде қара киімдерді ашық және ақ заттардан бөлек қойыңыз. Оларды бөлек жуыңыз, себебі бояулар мен түктердің араласуынан ақ және түсті заттар түсін өзгертуі мүмкін. Мүмкіндігінше өте лас заттарды шамалы ластанған заттармен бірге жуаңыз.

ЕСКЕРТПЕ:

- Ласану (қатты, қарапайым, аз): заттарды ласануы бойынша сұрыптаңыз. Қатты немесе қарапайым ласанған заттар үшін ұзағырақ және белсендірек жууды пайдаланыңыз. Электр энергиясын үнедеу үшін, аз ласанған киімді төмен температурада жууға болады.
- Түс (ақ, түсті маталар, қою түсті маталар): Ақ киімді түсті киімнен бөліп алыңыз. Алдымен жаңа қою түсті киімді немесе түсті киімді жуыңыз.
- Түк (түкті заттар, түк жинайтын заттар): түкті және түк жинайтын заттарды бөлек жуыңыз.
- Металл элементтері бар киім (мысалы, темір қалыптары бар бюстгальтерлер, белдіктің айылбастары және металл ілгектер) машинаны бүлдіруі мүмкін. Кір жуар алдында, металл бөлшектерді алып тастаңыз немесе киімді торлы қапқа немесе жастық таспаға салыңыз. Сондай-ақ, кроссовкалар сияқты бұйымдар үшін торлы қапта жуу сол бұйымдардың өздерін қорғау үшін қажет. Торлы қапта ұсақ заттарды жуу ыңғайлы (сур. 5).

КИІМДІ КҮТУ ЖӘНДЕГІ НҰСҚАУЛЫҒЫ БАР БИРҚАНЫ ТЕКСЕРУ (сур. 1)

Белгілер матаның құрамын көрсету және жууға байланысты ұсынымдар үшін пайдаланылады.

Белгі	Жууға байланысты ұсынымдар / маталардың типтері
	Қалыпты жуу / Мата, аралас маталар
	Күнделікті / Синтетика, аралас маталар
	Арнайы ұқыпты жуу / Нәзік маталар
	Тек қолпен жуу / Жүн, жібек
	Жууға болмайды

ЕСКЕРТПЕ: Белгілер астындағы сызықтар матаның типін және ең жоғары рұқсат етілген механикалық жүктемені көрсетеді.

КІР ЖУҒЫШ МАШИНАҒА ЖҮКТЕР АЛДЫНДА КИІМДІ ТЕКСЕРУ

- Үлкен және кішкентай заттарды бірге жуыңыз. Алдымен үлкен заттарды салыңыз.

- Үлкен заттар жартысынан аспауы керек. Заттарды бір-бірілеп жууға болмайды. Барабанға теңгерісіз жүктеме болуы мүмкін. Бір-екі ұқсас нәрсені қосыңыз.
- Барлық қапталарды тексеріп, олардың бос екеніне көз жеткізіңіз. Шегелер, шаш қыстырғыштары, сіріңке, қаламдар, монеталар мен кілттер сияқты заттар машинаны да, киімді де бүлдіруі мүмкін. Басқа нәрсені ілініп қалмас үшін, ысырмаларды жабыңыз, ілгектерді таңғызыз, жіптерді байлаңыз (сур. 3).
- Дәрттарды жууды жеңілдету үшін, суға араластырылған жуғыш заттың аз мөлшерін дақтың үстіне алдын ала жағыңыз (сур. 4).
- Перделер (тұтас перделер) барабанға жазылған түрде орналастырылуы керек. Жуар алдында, олардан бекіткіштерін алып тастаңыз.
- Ысырмаларды бекітіңіз, бос түймелерді тігіңіз, тесіктерді жамаңыз және жыртқыштарды тігіңіз.
- Түсті және ақ кірді бірге жууға болмайды. Жаңа түсті киімнің бояуы көп шығуы мүмкін. Оны бөлек жуыңыз (сур. 6).
- Тек машинада жууға жарамды бояу немесе түсті қалпына келтіру құралдарын және жуғыш заттарды ғана қолданыңыз. Қаптамадағы нұсқауларды міндетті түрде орындаңыз.
- Шалбар мен жұқа киімді ішкі жағына айналдырып жуыңыз. Машинаға салмас бұрын ұн, әк, құрғақ сүт және т. б. қатты ластанған кірді шаю керек. Уақыт өте келе мұндай ластанулар машинаның ішкі бөліктерінде жиналуы және оның бүлінуінің себебі болуы мүмкін. Есіктің тығыздағышының бүктемелерін тексеріңіз (сұр түсті) және барлық ұсақ заттарды алып тастаңыз.

! НАЗАР АУДАРЫҢЫЗ



Киім кір жуғыш машинаның есігі мен тығыздағышының арасында қысылып қалмағанына көз жеткізіңіз, әйтпесе жуу процесінде ол бүлінуі мүмкін.

Киімнің және есіктің тығыздағышының бүлінуінің алдын алу үшін, есіктің тығыздағышының резеңкесінен барлық бөгде заттарды алып тастаңыз.

МАШИНАДА ЖУУҒА АРНАЛМАҒАН КИІМДЕР

- Галстуктар, көкірекшелер және т.б. машинада жуу нәтижесінде кішірейіп кетуі мүмкін.
- Бүктемелері мен бедерлері бар киімдер машинада жуу процесінде деформациялануы мүмкін.
- Топығымен немесе ішінара теріден жасалған киім.
- Әшекейлері бар киім.
- Өндірушінің жуу шарттарына қойылатын талаптары сақталмаған бұйымдарды жуудан аулақ болыңыз.
- Ешбір жағдайда бензинмен, керосинмен, дизель отынымен, бояумен, ерткішпен және спиртпен ластанған киімдерді жууға болмайды.

5.3. БАСҚАРУ ТАҚТАСЫ



1. Жуу бағдарламаларының сенсорлық батырмалары
2. Қосымша режимдер мен функциялар батырмалары

- Кір жуғыш машинада су өткізбейтін материалдардан жасалған заттарды жууға болмайды. Әйтпесе, машина судан толып, шайқалып тегілуі мүмкін немесе шаю кезінде шамадан тыс діріл туындауы ықтимал, бұл заттарды зақымдауы мүмкін (мысалы, шаңғы костюмдері, плащ-сулықтар, қолшатырлар, автомобиль қапталмалары, ақшатырлар, төсек қаптар және т.б.). Ағызу кезінде су өткізбейтін өнімдерде жиналған су толығымен ақпауы мүмкін және бір жерде жиналып қалады, бұл кір жуғыш машинаның қатты теңгерісіздігін және оның дірілін немесе жылжуын тудырады.

ОҢАЙ ҰЙЫСЫП ҚАЛАТЫН ЗАТТАР

Оңай ұйысып қалатын заттарды (мысалы, мамық) жуу алдында теріс айналдыру керек. Мұндай заттарды бөлек жуған дұрыс, өйткені олар басқа заттарды бүлдіруі және өздерін де бүлдіруі мүмкін. Сол себепті қара және түрлі-түсті мақтадан жасалған заттарды бөлек жуған жөн.

5.2. ЖУҒЫШ ЗАТТАРҒА АРНАЛҒАН НАУАНЫ ПАЙДАЛАНУ

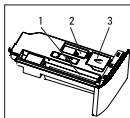

1 - бөлігі кір жуу ұнтағына арналған.

2 - сұйық жуғыш құралға арналған.

ЕСКЕРТПЕ: ұнтақ пен сұйық құралды бір мезгілде пайдаланбаңыз, екеуінің бірін таңдаңыз.

3 - шайғыш кондиционерді қосуға арналған бөлік.

ЕСКЕРТПЕ: Сұйық зат әрқашан жоспарланған бағдарламаны тікелей іске қоспас бұрын қосылуы керек. Егер ол тым ерте құйылса немесе жууды кейінге қалдырған жағдайда - ол машинаның ішінде қатып қалуы мүмкін. Сұйық жуғыш заттың тиісті аққыш күйге ие екендігіне көз жеткізіңіз. Қажет болса, оны сумен сұйылтыңыз.

! НАЗАР АУДАРЫҢЫЗ! Жуғыш құрал «МАХ» белгісінен асып кетпеуі тиіс.

Жуғыш зат өндірушінің нұсқауларына сәйкес қолданылады және матаның түрін, түсін, ластану дәрежесін және жуу температурасын ескере отырып таңдалады. Кір жуғыш машиналарда қолдануға арналған жуғыш заттарды ғана пайдалану керек.

- Егер көбік тым көп болса, жуғыш заттың мөлшерін азайтыңыз. Жуғыш зат артық болған кезде тым көп көбік пайда болады, бұл жуу сапасын төмендетеді және қозғалтқышты шамадан тыс жүктейді.
- Жуғыш заттың мөлшері судың температурасына, судың кереметтігіне, киімнің мөлшері мен ластану деңгейіне байланысты болуы мүмкін.

— +	Кір жуу циклының уақытын реттеу		Озонмен тазалау
	Құралдарды өздігінен мөлшерлеуі		Дақтарды кетіру / Аяқтау уақытын кейінге қалдыру
	Температураны таңдау		Келтіру
	Шаю санын таңдау		БАСТАВ/КІДІРТУ
	Сығу жылдамдығын таңдау / Балалардан бұғаттау (3 секунд ұстап тұрыңыз)	SMART	Бір басып жуу (3 секунд ұстап тұрыңыз)
	СПА-жуу		ҚОСУ/ӨШІРУ

3. Дисплей

ИНДИКАТОР МӘНДЕРІНІҢ МАҒЫНАСЫ

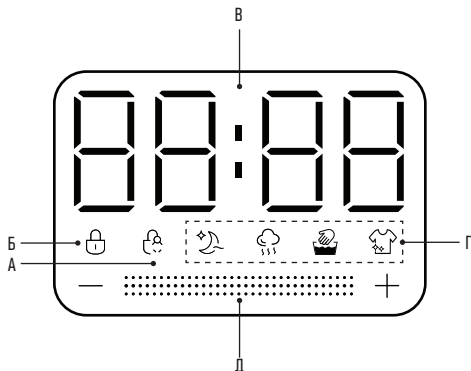

- А. «Балалардан бұғаттау» функциясының индикаторы
 Б. Қосулы кезінде есігін бұғаттау индикаторы
 В. Цифрлық индикатор

1:28	Кір жуу циклының қалған уақыты	2	Шаю саны
12H	Аяқтау уақытын кідірту	1400	Айналыдыру жылдамдығы
30	Кір жуу температурасы	E03	Ақаулық коды
180	Келтіру уақыты		

Г. «СПА-жуу» режимінің индикаторлары

Дыбыссыз режим	Бұмен өңдеу	Абайлап жуу	Түсін сақтау

Д. Бағдарламаның орындалу барысының индикаторы: жуу процесі кезінде жарық жолағында бағдарламаның қалған жұмыс уақыты мен жуу процесі көрсетіледі.

6. ОПИСАНИЕ ПРОГРАММ И РЕЖИМОВ РАБОТЫ

Бағдарламаның атауы	Сипаттамасы
Смешанные ткани (Аралас маталар)	Түрлі матадан тігілген орташа деңгейде ластанған киімдерді жуу.
Быстрая стирка (Тез жуу)	Аздап ластанған аз ғана киімді 15 минут ішінде тез жуу.
Хлопок (Мақта)	Тозуға төзімді киімдерді және термотөзімді тоқмадан, зығырдан немесе мақтадан тігілген заттарды жуу.
Шерсть (Жүн)	Килу уақытын ұзарту үшін жүннен жасалған заттарды жұмсақ жуу. Жүнге арналған арнайы жуғыш құралды пайдаланыңыз. Бұл бағдарламаның температурасын арттырмаңыз және ұмаждалып қалмау үшін заттарды барабаннан жуу аяқталған бойда бірден алыңыз.
Пуховик (Мамық сырт киім)	Ішінде мамық немесе синтепоны бар мамық күртелер немесе жамылғы секілді өнімдерге арналған бағдарлама. Сұйық жуғыш құралды пайдалануға (ол жақсы жуылып кетеді) және барабанды көлемінің ¼ бөлігінен асырмай жүктеу ұсынылады. Мұндай киімді ұштарын ішіне қарай орап салыңыз.
Сушка (Келтіру)	Отдельная программа для сушки (см. описание способов сушки в разделе «ДОПОЛНИТЕЛЬНЫЕ РЕЖИМЫ И ФУНКЦИИ» ниже). Перед выполнением программы «Сушка» рекомендуется отжать мокрое белье при помощи программы «Отжим». Запрещается использовать отдельно эту программу для сушки вещей с натуральным или искусственным утеплителем (пуховики, пуховые одеяла, куртки с синтепоном и т.д.).
Воздушная стирка (Ауамен жуу)	Дымқыл киімді ыстық ауамен жуу. Келтіру кезіндегідей ыстық ауа ылғалданады және матадың құрылымына терең өңін, оны тазалайды және жағымсыз иістерді жояды. Суды және жуғыш құралдарды қолданусыз киімді тазалап алу қажет болғанда қолданылады.
Дезинфекция (Зарарсыздандыру)	Зарарсыздандыруды қажет ететін киімдер үшін.
Отжим (Сығу)	Сығуға арналған бөлек бағдарлама. Сығу кезінде және одан кейін су ағызылады. Жай ғана суды ағызу үшін сығу жылдамдығын таңдау батырмасының ешбір жылдамдық таңдалмағанына дейін басыңыз. Бұл жағдайда бағдарламаны іске қосу суды ағызуды ғана орындайды.
Очистка барабана (Барабанды тазалау)	Бағдарлама барабанды ластан тазалауға арналған. Бұл бағдарламаны тұрақты пайдалану сіздің киімдеріңізге балғындық пен тазалықты келіп ете отырып, жағымсыз иістер туындауының алдын алады. Барабанды жылына кем дегенде 4 рет тазалап отырыңыз. Жиі кір жуатын болсаңыз, барабанды айына бір рет тазалау ұсынылады.
Очистка сушильного канала (Келтіру арналарын тазалау)	Келтіргіш арнасында жиналған мамықты кетіру үшін ғана қолданылатын арнайы цикл. Барабанға ешқандай киім қоспаңыз.
SMART	Бағдарлама бір рет басқанда іске қосылады және кір жуудың қажетті параметрлерін өзі анықтайды. Күнделікті киіуден кейін аздап немесе орташа ластанған қарапайым матадан тігілген киімдерге үйлеседі. «ҚОСЫМИША РЕЖИМДЕР ЖӘНЕ ҚЫЗМЕТТЕР» тарауын қараңыз.

ЖУУ БАҒДАРЛАМАЛАРЫНЫҢ ЖИЫНТЫҚ КЕСТЕСІ

Параметр	Ең жоғары жүктеме (кг)		Жуғыш құрал		Әдеттегі қалып бойынша сығу кезіндегі айналым саны (айн/мин)	Сығу кезіндегі айналымның таңдау үшін қолжетімді жылдамдықтары (айн/мин)	Әдеттегі қалып бойынша температура (°C)	Әдеттегі қалып бойынша бағдарламаның ұзақтығы (мин)	
	Жуу	Кептіру	1 - ұнтақ 2 - жууға арналған гель 3 - арнайы құрал	кондиционер				автодоаулау арқылы	автодоаулаусыз
Аралас маталар	10	6	1/2	○	900	0-500-700-900-1200-1400	20	54	52
Тез жуу	1	1	1/2	○	700	0-500-700-900	-	15	15
Мақта	10	6	1/2	○	900	0-500-700-900-1200-1400	20	59	57
Жүн	1	-	3	○	500	0-500-700	-	52	50
Мамық сырт киім	2	2	3	○	700	0-500-700-900	40	105	103
Кептіру	-	6	-	-	-	-	-	кірдің мөлшеріне байланысты	
Ауамен жуу	1	1	-	-	-	-	-	-	30
Зарарсыздандыру	3	-	1/2	○	900	0-500-700-900-1200	80	145	143
Сығу	10	-	-	-	900	0-500-700-900-1200	-	-	8
Барабанды тазалау / Кептіру арналарын тазалау	-	-	-	-	700	700	85	-	200
SMART	5	-	1/2	○	900	900	- 20 40	37 (≤1 кг) 52 (≤4 кг) 67 (>4 кг)	35 (≤1 кг) 50 (≤4 кг) 65 (>4 кг)

ЕСКЕРТЕПЕ:

- Жуудың оңтайлы нәтижесіне қол жеткізу үшін барабанға салынған кірдің ең жоғарғы салмағы бойынша ұсыныстарды орындаңыз.
- Электр қуатын үнемдеу үшін, керісіншеден гөрі, төмен жуу температурасы бар ұзақ бағдарламаға артықшылық берген дұрыс.
- Бағдарламаның ұзақтығы жүктелген іш киімнің нақты салмағы мен сипаттамаларына, су құбырындағы судың температурасы мен кереметтілігіне және басқа параметрлерге байланысты өзгеруі мүмкін.

НАЗАР АУДАРЫҢЫЗ!

Бағдарлама жұмыс істеп тұрған кезде қуат өшіп, содан кейін оны қайта бастаған кезде кір жуғыш машина бағдарлама үзілген сәттен бастап жууды жалғастырады.

6.1. ҚОСЫМША РЕЖИМДЕР МЕН ФУНКЦИЯЛАР

ҚҰРАЛДАРДЫ ӨЗДІГІНЕН МӨЛШЕРЛЕУ

Жууға арналған сұйық жуғыш заттың мөлшерін өздігінен реттеу мүмкіндігі.

1. Функцияны қосу қоректендіру батырмасын басыңыз, тиісті жуу бағдарламасын таңдаңыз, содан кейін құралдарды өздігінен мөлшерлеу батырмасын басыңыз, цифрлық дисплейде жуғыш заттың тиісті мөлшерлеу деңгейі көрсетіледі.
2. Жуғыш затты өздігінен мөлшерлеу көлемін орнату: батырманы қайта басқан кезде мөлшерлеу саны 1 деңгейге артады. Баптаудың бес мәнін орнатуға болады: AU (автоматты), L1 (төмен), L2 (орташа), L3 (жоғары), OFF (ӨШІРУЛІ).
3. Өздігінен мөлшерлеу функциясын қосқаннан кейін ішінде сұйық жуғыш зат болмаса, индикатор қызыл түске боялып, тоқтамай жанып тұрады. Сұйық жуғыш құралды уақытында қосып отырыңыз.

ТЕМПЕРАТУРАНЫ ТАҢДАУ

Ағымдағы цикл үшін судың температурасын өзгерту үшін «Температура» батырмасын басыңыз, бұл ретте цифрлық дисплейде температураның өзгерген мәні көрсетіледі.

ШАЮ САНЫН ТАҢДАУ

Ағымдағы цикл үшін шаю санын өзгерту үшін «Шаю» батырмасын басыңыз, бұл ретте цифрлық дисплейде шаю санының өзгерген мәні көрсетіледі.

СЫҒУ ЖЫЛДАМДЫҒЫН ТАҢДАУ

Ағымдағы цикл үшін сығу жылдамдығын өзгерту үшін «Жылдамдық» батырмасын басыңыз, бұл ретте цифрлық дисплейде сығу жылдамдығының өзгерген мәні көрсетіледі.

БАЛАЛАРДАН БҒАТТАУ

Балалардан бұғаттау функциясын орнату балалардың кір жуу барысына рұқсатсыз араласуына және дұрыс пайдаланбауына жол бермейтін болады.

1. Жұмыс кезінде балалардан бұғаттау функциясын орнату немесе күшін жою үшін «Жылдамдық» батырмасын басып, 3 секунд бойы ұстап тұрыңыз.
2. Балалардан бұғаттау функциясын орнатқаннан кейін дисплейде индикатор жанады, бұл ретте есік ашылмайды, басқару панелі құлыпталады, басқару панеліндегі барлық батырмалар (қоректендіру батырмасынан басқа) қатып қалады. Құралды қоректендіру батырмасын басу арқылы ғана өшіруге болады. Бұйымды өшірген кезде балалардан бұғаттау функциясының күші жойылады.

СПА-ЖУУ

Киім-кешекті барынша жақсылап жууға арналған «СПА жуу» функциясы бар. Оған төрт кір жуу режимі кіреді:

- **Дыбыссыз режим:** жуу уақыты сал ұзарарды, ал айналдыру бағдарламасы төмен жылдамдықпен жұмыс істейді, шу деңгейі төмендейді. Режим түнде немесе нәресте ұйықтап жатқанда жууға жарамды.
- **Бумен өңдеу:** жуу процесінде бумен өңдеу функциясы қосылады. Бу талшықтарға терең еніп, кірді бактериялардан, зеңнен және аллергендерден тазартады, жағымсыз иістерді кетіреді. Бумен өңдеу матаны жұмсартыды және қыртыстарын жазады, сондықтан жуғаннан кейін, әсіресе жоғары жылдамдықпен айналдырғаннан кейін киім қатты қыртысталмас үшін өте пайдалы болып саналады.
- **Абайлап жуу:** кір жуу процесіне кірді абайлап жууға арналған функция қосылады. Айналдыру жылдамдығы азаяды, осылайша киім аз қыртысталады. Жібек, сәтен, жұқа синтетикалық және/немесе табиғи маталардан жасалған киім-кешек үшін ұсынылады.
- **Түсін сақтау:** киімнің түсі өңіп кетпес үшін және киіміңізге күтім жасау үшін суық сумен жуу.

Сіз «СПА-жуу» батырмасының көмегімен төрт функцияның бірін таңдай аласыз, бұл ретте тиісті индикатор жанып тұрады. Кейбір бағдарламаларда СПА-жуу мүмкіндіктері шектеулі.

ОЗОНМЕН ТАЗАЛАУ

«Озонмен тазалау» бағдарламасын басқа таңдалған бағдарламалармен бір уақытта таңдауға болады. Ағымдағы бағдарламаға киімді тазалап алуға арналған функцияны қосу үшін «Озонмен тазалау» батырмасын басыңыз. Сондай-ақ озонмен тазалау бағдарламасын бөлек таңдауға болады. Мұның екі тәсілі бар:

1. Кір жуудың таңдалған бағдарламасының күшін жою үшін батырманы 3 секунд бойы басып, ұстап тұрыңыз. Жуу бағдарламасының индикаторы жанып тұрмайды, тек озонмен тазалау батырмасының индикаторы жанып тұрады.
2. Жуу бағдарламасын + озонмен тазалау бағдарламаларын таңдағанда, жуу бағдарламасының батырмасын қысқа уақытқа басып тұрыңыз. Жуу бағдарламасының индикаторы өшіп, бағдарламаның күші жойылады, тек озонмен тазалау батырмасының индикаторы жанып тұрады.

Озонмен тазалау режимінің күшін жою тәсілі:

1. Жуу бағдарламасын + озонмен тазалау бағдарламаларын таңдағанда, батырмасын қысқа уақыт басып тұрыңыз, озонмен тазалау батырмасының индикаторы өшіп, функцияның күші жойылады.
2. Егер озонмен тазалау функциясы бөлек таңдалса, онда кез-келген басқа бағдарламаны іске қоспас бұрын функцияның күші жойылады.

ЕСКЕРТПЕ:

- Озондау процесінде су қолданылмайды және барабан айнамайды.
- Бұл функция тек ақ түсті немесе ашық түсті киімдерді өңдеу және хош иіс беру үшін пайдаланылады.
- Бұл функцияны таңдағанда, киімнің бетінде сарғайып, өңін жоятын қабаты, сондай-ақ сиямен басылған қаріптер немесе ою-өрнектер жоқ екеніне көз жеткізіңіз.
- Бұл функция барлық жуу бағдарламаларында бірдей қолданыла бермейді.

ДАҚТАРДЫ КЕТПІРУ

Қатты ластанған киім үшін ағымдағы бағдарламаға осы функцияны қосу және тазалау әсерін жақсарту үшін «Дақтар» батырмасын басыңыз.

ЕСКЕРТПЕ: бұл функция барлық жуу бағдарламаларында бірдей қолданыла бермейді.

ЖУУДЫ АЯҚТАУДЫ ҚІДІРТУ

Бағдарламаның аяқталу уақытын (аяқтауды кейінге қалдыру) бір сағаттық қадаммен максимум 24 сағатқа дейін кідірту үшін «Дақтар» батырмасын басып, 3 секунд ұстап тұрыңыз. Қажетті жуу бағдарламасын таңдап, бірақ «БАСТАУ/ҚІДІРТУ» батырмасын басқанға дейін батырманы қажетті уақыт, мысалы, 8 сағат көрсетілгенше баса беріңіз, бұл ретте дисплейде режим индикаторы жанады.

ЕСКЕРТПЕ: цикл ұзақтығы кір жууды аяқтаудың белгіленген уақытын кідірту уақытына қосылып тұрады.

Функциядан бас тарту үшін басқа жуу режимін таңдаңыз. Режим индикаторы сөнеді.

НАЗАР АУДАРЫҢЫЗ! Жуу циклының нақты аяқталу уақыты су беру қысымына, дренажға, киім түріне, су температурасына және басқа жағдайларға байланысты кідірудің белгіленген аяқталу уақытынан өзгеше болуы мүмкін.

ЕСКЕРТПЕ: бұл функция барлық жуу бағдарламаларында бірдей қолданыла бермейді.

КЕТПІРУ

1. «ЖУУ + КЕТПІРУ» БАҒДАРЛАМАСЫН ТАҢДАУ ТӘСІЛІ

Тісті батырманы басып, жуу бағдарламасын таңдаңыз, содан кейін «Кептіру» батырмасын басып, ағымдағы жуу бағдарламасына кептіру функциясын қосыңыз. Бағдарламалар мен функциялардың индикаторлары жанады. «Кептіру» батырмасын қысқа басу арқылы қажетті кептіру уақытына сәйкес мәнді таңдаңыз (АУТО-30-60-90-120-150-180-210-240 (минут), «--» - функцияның күшін жою).

- **Автоматты кептіру** кептіру уақытын киімнің санына және ылғалдылық дәрежесіне байланысты автоматты түрде реттеуге болады. Автоматты кептіруді таңдағанда, дисплейде АУТО мәні жанып тұрады.

- **Уақыт бойынша кептіру:** «Кептіру» батырмасын басыңыз, қажетті кептіру уақытын таңдаңыз (30-60-90-120-150-180-210-240). Таңдалған кептіру уақыты дисплейде көрсетіледі.

«БАСТАУ/ҚІДІРТУ» батырмасын басқанда «Жуу + кептіру» бағдарламасы іске қосылады, жуу аяқталғаннан кейін кірді кептіру процесі автоматты түрде басталады.

КЕТПІРУ РЕЖИМІНЕН ШЫГУ

1. «Кептіру» батырмасын басыңыз, цифрлық дисплейде «--» көрсетіледі, кептіру режимі өшіріледі.
2. Кептіру бағдарламасынан автоматты түрде шығу үшін басқа жуу бағдарламасын таңдаңыз.

«КЕТПІРУ» БАҒДАРЛАМАСЫН ТАҢДАУ ТӘСІЛІ

Бірыңғай кептіру бағдарламасы жуу бағдарламасын іске қоспай, тек кептіруді бастауға арналған.

ЕСКЕРТПЕ: мақта-қағаз матадан жасалған киімдерді ғана кептіруге жарамды. Пішінін жоғалтатын немесе кішірейіп кетуі мүмкін киімді құрғатпаңыз.

Жуу процесінде біржолғы кептіру бағдарламасын таңдау үшін бағдарламаларды таңдау аймағындағы «Кептіру» бағдарламасын басыңыз. Біржолғы кептіру бағдарламасының бөлігі ретінде автоматты кептіру немесе уақыт бойынша кептіру «Кептіру» батырмасын бір басу арқылы таңдалады. Кептіру режимі таңдалғаннан кейін кептірудің бөлек бағдарламасын іске қосу үшін «БАСТАУ/ҚІДІРТУ» батырмасын басыңыз.

МАМЫҚ КҮРТЕНІ КЕТПІРУ БАҒДАРЛАМАСЫН ОРНАТУ

Мамық күртелерді кептіру үшін «Жуу + Кептіру» бағдарламасын пайдалану қажет. «Мамық күрте + Автоматты кептіру (АУТО) режимі» бағдарламасын таңдаңыз. «Кептіру» режимін мамық күртені кептіру үшін таңдамаңыз. Жақсылап кептіру әсеріне қол жеткізу үшін мамық күртені бір рет қана кептіру ұсынылады.

КЕТПІРУ БАҒДАРЛАМАСЫНА АРНАЛҒАН САҚТЫҚ ШАРАЛАРЫ:

- Егер киімде ылғал көп болса, машина кептіру уақытының автоматты түрде ұзартады, бұл қалыпты жағдай болып саналады, дисплейде «0:20» кептіру уақыты ұзағырақ көрсетілетін болады.
- Кептіру бағдарламасын орындау кезінде кран ашық тұруы тиіс, өйткені кептіру бағдарламасы кезінде су салқындату және құрғату үшін қажет.
- Максималды кептіру уақыты әртүрлі модельдерге сәйкес белгіленеді.
- Шамадан тыс кептіру кезінде киім қатты қыртысталмауы үшін кептіру уақытын алдымен сәл төмендеу мәнге орнатуға болады, содан кейін кептіру уақытын кептіру әсеріне сәйкес қосып отыруға болады.
- Кептіру бағдарламасы бастамас бұрын алдымен сығу циклын бастау ұсынылады.
- Қажет болса, шырматылып қалған киімді тарқатып, содан кейін оларды кептіру барабанына салыңыз.
- Көлемді немесе қалың заттар үшін кептіру киімнің әр жерінде әр түрлі жүруі мүмкін. Кептіру циклы аяқталғаннан кейін кептіру әсеріне қарай кептіру уақытын тағы қосуға болады.
- Жүннен тоқылған киімді кептіруге болмайды.
- Пішінін жоғалтатын немесе кішірейіп кетуі мүмкін киімді құрғатпаңыз.

ЕСКЕРТПЕ: бұл функция барлық жуу бағдарламаларында бірдей қолданыла бермейді.

БАҒДАРЛАМА УАҚЫТЫН ОРНАТУ

Бағдарлама уақытын орнату үшін «<» немесе «>» батырмасын басыңыз. Бағдарламаның уақытты түзету мәні цифрлық дисплейде көрсетіледі және кір жуу машинасы бағдарламаның реттелген уақытына сәйкес жұмыс істейді.

ЕСКЕРТПЕ: бұл функция барлық жуу бағдарламаларында бірдей қолданыла бермейді.

SMART - БІР БАСЫП ЖУУ

Smart режимі кірдің салмағын анықтайды және дұрыс жууды жүзеге асыру үшін әр түрлі жуу уақыты мен температурасын үйлестіреді.

«АУТО» цикл басталғаннан кейін анықтау кезеңінде көрсетіледі.

Бұйым өшірулі немесе қосулы тұрған, бірақ жуу бағдарламасы іске қосылмаған кезде, «БАСТАУ/КІДІРТУ» батырмасын кемінде 3 секунд басып тұрғанда бірден Smart жуу циклын бастайды.

БАРАБАНДЫ ТАЗАЛАУ /КЕПТІРУ АРНАСЫН ТАЗАЛАУ

1. Машина іске қосылғаннан кейін бағдарламаға кіру үшін «Барабанды тазалау» батырмасын басыңыз.
2. Машинаны қосқаннан кейін және көз келген бағдарламада іске қосар алдында «Барабанды тазалау» батырмасын 3 секунд басып тұрыңыз, сонда бағдарлама «Кептіру арнасын тазалау» бағдарламасына өтеді. Дисплейде бағдарламаның жұмыс уақыты көрсетіледі (0:05). Іске қосылғаннан кейін кептіру арнасында жиналған талшықтарды автоматты түрде алып тастау және кептіру тиімділігін арттыру бағдарламасы іске қосылады. Бұл режимде «Барабанды тазалау» батырмасын 3 секунд басып тұрыңыз, «Кептіру арнасын тазалау» режимінен шығыңыз, «Барабанды тазалау» бағдарламасына кіріңіз, дисплейде «Барабанды тазалау» бағдарламасының жұмыс уақыты көрсетіледі.

ЕСКЕРТПЕ: «Кептіру арнасын тазалау» және «Барабанды тазалау» бағдарламаларын орындау кезінде барабанға кір немесе жуғыш заттар қоспаңыз.

БАҒДАРЛАМАНЫҢ ЖҰМЫС КЕЗІНДЕ КИМ ҚОСУ

Бағдарлама іске қосылған кезде, машинаның жұмысын кідірту үшін «БАСТАУ/КІДІРТУ» батырмасын басып тұрыңыз. Бұғаттау индикаторы сөнгенде есік ашық болуы мүмкін, сол кезде кір киімдерді қосуға немесе алып тастауға болады. Операция аяқталғаннан кейін есікті жауып, «БАСТАУ/КІДІРТУ» батырмасын қайта басып, ұстап тұрыңыз, машина жұмысын тоқтатылған жерден бастап жалғастырады.

НАЗАР АУДАРЫҢЫЗ! Барабандағы су деңгейі немесе су температурасы тым жоғары болып, бұғаттау индикаторы жапып тұрса, есік ашылмайды және бағдарламаны орындау кезінде кірді қосуға немесе шығаруға болмайды.

БАРАБАННЫҢ ЖАРЫҒЫ

- Бағдарламаны немесе функцияны орнату кезінде жарық үнемі қосылып тұрады.
- Бағдарлама кідірілген кезде, жарықты машинаның есігін ашу арқылы қосуға болады.
- Бағдарламаны орындау кезінде жуу қадамы өзгерген кезде жарық автоматты түрде жаңады.
- Қоректендіру батырмасынан басқа көз келген батырманы түрту арқылы жарықты қосуға болады.

ЖҮКТЕМЕНИ ТЕҢДЕСТІРУ ЖҮЙЕСІ

Бұйымда біркелкі емес жүктемені анықтайтын автоматты жүйе бар. Егер киімді сығу кезінде кір біркелкі бөлінбеген болса, бұйым киім сығар алдында біркелкі таратылғанға дейін, киімдерді өзі реттеп, біркелкі тарататын болады. Егер киім көрсетілген уақыт ішінде біркелкі таратылмайтын болса, қатты дiрiлдемес үшiн барабан айнамайды. Осы уақытта сіз киімнің шырмайтылып кетпегенін тексеру үшін киімді қайта біркелкі тарату үшін «Сығу» бағдарламасын таңдауыңыз керек. Джинсы, свитер, монша сүлгілері және т.б. осындай аздаған мөлшердегі киімді жуу кезінде машина теңдестірілуіне байланысты сығу процесін аяқтай алмауы мүмкін. Бұған жол бермеу үшін ірі және шағын киімдерді мүмкіндігінше бірге жиі жуып, біркелкі тарату процесін жеңілдетіп, сығу процесінің дұрыс аяқталуына мүмкіндік беру қажет.

НАЗАР АУДАРЫҢЫЗ! Киім мен олардың материалдары әр түрлі болатындықтан, машинаның автоматты реттеу және теңдестіру жүйесі айналдыру уақытын арттыру үшін кірді бірнеше рет тегістеп, реттей алады. Бұл машинаның ақауы емес, қалыпты нәрсе.

7. ТЕХНИКАЛЫҚ ҚЫЗМЕТ КӨРСЕТУ

НАЗАР АУДАРЫҢЫЗ

- Кір жуғыш машинаны тазалау, күту, техникалық қызмет көрсету және осы тармақта сипатталған кез келген басқа әрекеттер алдында әрқашан ашаны розеткадан шығарып, су беру қраның жабыңыз.

- Кір жуғыш машинаның зақымдалуын және улы және/немесе жарылғыш газдардың бөлінуін болдырмау үшін еріткіштерді қолдануға тыйым салынады.
- Кір жуғыш машинаны жуу үшін суды пайдалануға тыйым салынады.
- Кір жуғыш машинаны тазалаған кезде құрамында антисептик хлориспленол (РСМХ), этил спирті немесе құмырсқа қышқылы немесе оның аналогтары бар тазартқыш заттарды қолдануға тыйым салынады, себебі бұл заттар оған зақым келтіруі мүмкін.

КІР ЖУҒЫШ МАШИНАНЫ ТАЗАЛАУ



Кір жуғыш машинаны уақтылы және мұқият тазалау оның қызмет ету мерзімін ұзартады және жағымды көрінісін сақтайды. Қажет болса, машинаның бетін әлсіз абразивті емес тазартқышпен сүртіңіз. Су тегілген жағдайда оны дереу сүлгімен сүртіңіз. Корпуста зақым келтірмеу немесе машинаның құрылымын бұзбау үшін өткір тазалау заттарын пайдаланбаңыз.

НАЗАР АУДАРЫҢЫЗ

Машинаны тазалау үшін ешбір жағдайда күшті әрекет ететін химиялық заттарды, абразивті тазартқыштарды немесе еріткіштерді қолданбаңыз. Олар сыртқы әрлемесін зақымдауы мүмкін.

БАРАБАННЫҢ ІШКІ БЕТІН ТАЗАЛАУ

Барабанда су құбыры суындағы қоспалардың, жуғыш заттардың қалдықтары, кір мен мата бөлшектерінің қалдықтары қалмас үшін және барабанда көгерудің көбеюіне ықпал ететін қосымша ылғал пайда болмас үшін әр жуудан кейін барабанды құрғатып сүртіңіз. Киімнің металл бөліктері (түймелер, батырмалар, сыдырма ілгек) барабанда тот іздерін қалдыруы мүмкін - бұл іздердің уақытында жойылғанына көз жеткізіңіз. Агрессивті тазартқыштар, тот басатын құралдарды барабанды тазарту үшін қолдануға болмайды, сондықтан үнемі алдын алған жөн. Сондай-ақ, сізге көмектесу үшін бұл модель «Барабанды тазарту» функциясымен қамтылған.

ШЫНЫ МЕН ЕСІК ТЫҒЫЗДАҒЫШЫН ТАЗАЛАУ



Әр жуудан кейін қылшықтар мен дақтарды кетіру үшін әйнек пен тығыздағышты сүртіңіз. Әр жуудан кейін тындырды, түймелерді және басқа да ұсақ заттарды есік тығыздағышының бүктемелерінен алыңыз.

Егер жуғаннан кейін су тығыздағыштың қапталарында ұсақ уақыт бойы қалып қойса - кейіннен жағымсыз иіс пайда болады.

СОРҒЫ СҮЗГІСІН ТАЗАЛАУ

Су ағызу сорғы сүзгісі жуылатын бұйымдар матасының қалдықтарын және кішкене бөгде заттарды сүзе алады.

Кір жуғыш машинаның дұрыс жұмыс істеуін қамтамасыз ету үшін сүзгіні үнемі тазалаңыз.

Егер машина су ағызу және/немесе айналдыру операцияларын жасамаса, сондай-ақ, егер кір жуғыш машина сорғыны бітеп тастайтын бөгде заттардың түсуіне байланысты ағызу кезінде машинаға тән емес шуыл шығарса сорғыны тексеру қажет.

- Кір жуғыш машина жұмыс істеп тұрған кезде, таңдалған бағдарламаға байланысты сорғы арқылы ыстық су ағып кетуі мүмкін.
- Шаю циклі кезінде сорғы қақпағын ешбір жағдайда ашпаңыз. Кір жуғыш машина белгілі бір режимде жұмыс істеп, суды ағыза бастағанша күтіңіз.
- Панельдерді орнатқан кезде қауіпсіз және сенімді жанасуды қамтамасыз етіңіз.

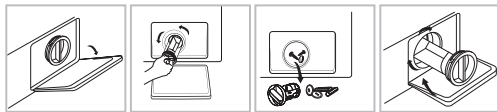

1. Панель-бітеуішті шешіп алыңыз.
2. Сүзгіні сағат тіліне қарсы бұрап алыңыз.

3. Сүзгіні бөгде заттардан тазалаңыз.
4. Сүзгіні орнына орнатып, панельді жабыңыз.

КІР ЖУҒЫШ МАШИНАДА СҮЗГІНІ ЖУУ

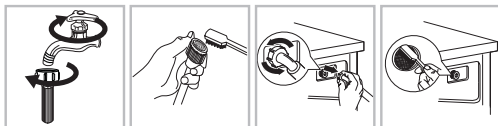

1. Су ағызатын шлангідегі сүзгіні тазалаңыз.
2. Су беру шлангісін кір жуғыш машинадан ажыратыңыз. Сүзгіні ұзын тістеуікпен суырып алыңыз.
3. Кір жуғыш машинадағы сүзгіні тазалаңыз.
4. Сүзгіні орнына орнатып, су беру шлангісін қайта қосыңыз.
5. Кір жуғыш машинаның дұрыс жұмыс істеуін қамтамасыз ету үшін сүзгіні әр 3 ай сайын тазалаңыз.

ЕСКЕРТПЕ: Алдымен кран сүзгісін, содан кейін сүзгіні кір жуғыш машинада жуыңыз.

ЖУҒЫШ ЗАТ НАУАСЫН ЖӘНЕ ОНЫҢ БӨЛІКТЕРІН ТАЗАЛАУ

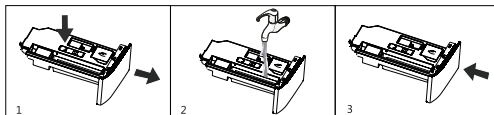

Бітеліп қалмас үшін тартылатын жуғыш зат науасын үнемі тазалаңыз.

Жуғыш зат науасын келесідей тазалаңыз:

1. Тартпадағы шығаруды шектегішті басыңыз (1-суретте көрсетілгендей), тартылатын бөлікті шығаруды шектегішті босатыңыз және жуғыш зат бөлігін сырғытыңыз.
2. Ұнтақ жуғыш зат пен жұмсартқыштың Екі сақтау ыдысын ағынды сумен шайып, қалған жуғыш затты Екі сақтау ыдысында шайыңыз.
3. Тартпаны орнына қойып, оны қайтадан сырғытыңыз.

ЕСКЕРТПЕЛЕР

- Тазалау кезінде сұйық жуғыш затты беру үшін смарт контейнердің қақпағын ашпаңыз, сұйық жуғыш заттың смарт беру контейнерінен ағып кетуіне жол бермеу үшін жуғыш зат бөлігін еңкейтпеңіз немесе бұрамаңыз.
- Егер жуғыш зат диспенсерінің бөлімі орнатылмаған болса, машинаны қоспаңыз.
- Әрқашан жуғыш зат диспенсерін толығымен жабық ұстаңыз.

8. ЫҚТИМАЛ АҚПАУЛАРДЫ ЖОЮ

Мәселе	Болжалды себебі / шешімі
Кір жуу машинаны қосылмайды	<ul style="list-style-type: none"> • Ашасы розеткаға толықтай енгізілмеген. • Нашар байланыс. • Желіде кернеу жоқ немесе желінің сақтандырғышы іске қосылып кетті.
Бағдарламаны орындау басталмай жатыр	<ul style="list-style-type: none"> • Есігі соңына дейін жабылмады. • «ВКП/ВЫКП» («КДСУ/ВШРП») батырмасы басылған жоқ. • «Старт/Пауза» («Бастау/Кідіріс») батырмасы басылған жоқ. • Су өткізу шүмегі ашылған жоқ, су машинаға келмей жатыр. Кейінірек бастау қосылу.
Машина суға толмай тұр немесе дисплейде «E02» қателік коды	<ul style="list-style-type: none"> • Су құю шланғысы қатты бұралған/қатты қысылған. • Су құю шланғысы су құбырына қосылмаған. судың қысымы тым төмен. • Су өткізу шүмегі ашылмаған. • Сумен жабықтау жоқ. • Енгізу клапанының сүзгісі бұғатталған. • «Старт/Пауза» («Бастау/Кідіріс») батырмасы басылмаған.
Машина үздіксіз суға толып тұр және үнемі ағып кетеді немесе су барабанда қалып қойды немесе кір жуу процесі тоқтап қалды	<ul style="list-style-type: none"> • Ағызу шланғысының жоғарғы нүктесі тым төмен орналасқан. Еденнен 65 және 100 см аралығындағы биіктікте орнатылған болуы тиіс. • Ағызу шланғысы шұңғылшаның имекқұбырына (сифон) қате байланыстырылған, сол себепті су кері КМ-ға құйылады. • Су ағызу шланғысының бойымен кері ақпау үшін ағызу шланғысы шұңғылшаның түбінен жоғары тұруы тиіс. Ағызу шланғысының ұшы құбырға тым терең еніп кеткен.
Машина суды ағызбайды немесе сықпайды немесе дисплейде «E03» қателік коды	<ul style="list-style-type: none"> • Сорғының сүзгісі бұғатталған. • Ағызу шланғысы қатты бұралған/қатты қысылған. • Орнату кезінде шланғылардың бітеуіштері алынбай қалған. • Ағызу шланғысы немесе шұңғылшаның имекқұбыры бітеліп қалған.
Сығылмайды	Сығу жылдамдығы «0» деп белгіленген.
Бағдарламаны тым ұзақ орындау	Бағдарламаның орындалу уақыты судың қысымына, оның температурасына, көбіктенуге, сығу кезіндегі тепе-теңдікке байланысты.
Сығу кезіндегі қатты діріп	<ul style="list-style-type: none"> • Машина деңгей бойына түзу тұрған жоқ. • Тасымалдауыш бұраңдалмапары алынбаған. • Машина жиізаға және/немесе қабырғаға тиіп тұр. • Жүктеметенгерімінің бұзылуы.
SMART режимі қосылмайды	<ul style="list-style-type: none"> • Кір жуу машинаны іске қосылғаннан кейін SMART-тан басқа режим таңдалған. Машинаны өшіріңіз және SMART батырмасын басыңыз. • Жүктеме теңгерімінің бұзылуы
Жұмыс кезіндегі шу	Кейбір шу мотордан, помпадан, су ағынынан шығады.
Сықпайды	Жүктеме теңгерімінің бұзылуы. Бүлінуді болдырмау үшін кір жуу машинаны сығудың жоғары температурасына көшпейді. Тепе-теңдіктің бұзылуы бір ауыр затты (мысапы, мамық, құрақ көрпе және т.б.) жууға байланысты болуы мүмкін. Басқа жүктемені қолдана отырып, бағдарламаны тағы байқап көріңіз.
Кір жуғыш құралдардың диспенсерден ағып кетуі	<ul style="list-style-type: none"> • Диспенсер бөлігі жуғыш құралмен бітеліп қалған және тазалауды қажет етеді. • Су қысымы тым жоғары. Қысымды төмендету қажет. • Машина алға қарай еңкейіп тұр.
Басқа ағып кетулер	<ul style="list-style-type: none"> • Ағызу шланғысының бекітпелері әсірленген. • Корпус және шүмек шеттеріндегі бекітпелерді тексеріңіз. Кіру шланғысы бітелуі, дегенмен әлі де су ағып тұрса, мұндай жағдайда шланғының байланысқан тұстарындағы нығыздауыштарды ауыстырыңыз. • Ағызу шланғысы дұрыс бекітілмеген.

Ис	«Очистка барабана» («Барабанды тазалау») бағдарламасын орындаңыз.
Есігі ашылмайды	Есік бағдарлама аяқталғаннан кейін бұғаттаудың жарық индикаторы өшпейінше ашылмайды.
Кір жуу кезіндегі су деңгейінің төмендігі	Су есік терезесінің төменгі бөлігінен көрініп тұрса, деңгейі қалыпты дегенді білдіреді.
Шектен тыс көбіктену	<ul style="list-style-type: none"> Жуғыш құрал машинада кір жууға сәйкес келмейді (онда «Кір жуу машинасы үшін» немесе «Машиналық жуу» деп көрсетілуі тиіс). Тым көп жуғыш құрал қолданылды. Жұмсақ су үшін аз ғана жуғыш құрал қажет болады.
Жалпы	Сіздің кір жуу машинаңыз кір жуу циклі уақытында прогресті қадағалайтын бергіштермен жарақталған (мысалы, су деңгейі, температура, жүктелім тепе-теңдігі, уақыт/кезеңдер).

ҚАТЕЛЕР ИНДИКАЦИЯСЫ

Кей жағдайларда кемшілік қалпын кір жуу машинасының микрокомпьютерлік жүйесі анықтайды. Ескерту дыбыстық белгі және кемшіліктер кодын көрсету арқылы жүзеге асырылады:

Код	Себебі	Болжалды себебі/шешімі
E02	Су құйылмай тұр	<ul style="list-style-type: none"> Шүмек ашық екенін тексеріңіз. Су құбыры арқылы су беріліп тұр ма. Ағызу шланғысы бұғатталмаған ба және сүзгі бітеліп қалмаған ба.
E03	Ағызу мәселелері	<ul style="list-style-type: none"> Сорғының сүзгісін тазалаңыз Ағызу шланғысының майысып, бұралып және қысылып қалмағанына және көз жеткізіңіз. Егер кемшілік жойылмаса, сервистік орталыққа жолығыңыз.
U4	Есік бұғатталмайды	Есікті қайтадан жабыңыз және бағдарламаны қайта іске қосу үшін «Старт/Пауза» («Бастау/Кідіріс») батырмасын басыңыз. Егер кемшілік жойылмаса, сервистік орталыққа жолығыңыз.
H	Жоғары температура	Кір жууды тоқтату үшін «Старт/Пауза» («Бастау/Кідіріс») батырмасын басыңыз. Бірнеше минут күтіңіз. Барабандағы температура қауіпсіз деңгейге дейін түскенде және дисплейдегі код жоғалған кезде бағдарламаның қалған бөлігін орындауды жалғастыру үшін «Старт/Пауза» («Бастау/Кідіріс») батырмасын басыңыз.
FXXX	Барабанда теріс зарядты иондар саны тым көп	Кір жууды тоқтату үшін «Старт/Пауза» («Бастау/Кідіріс») батырмасын басыңыз және иондар саны төмендеп, қателік коды жойылғанға дейін бірнеше минут күте тұрыңыз.
EX	Басқа қателіктер	Машинаны өшіріңіз. Қуаттау сымын ажыратыңыз және жөндеу бойынша сервистік орталыққа тез арада хабарласыңыз.

ЕСКЕРТПЕ: кір жууды жалғастыруды баспа бұрын міндетті түрде кемшіліктің себебін тексеріңіз және оларды жойыңыз. Қайтадан «Старт/Пауза» («Бастау/Кідіріс») батырмасын басыңыз. Егер кемшілік коды жоғалып кетсе, кір жуғыш машина жұмысын жалғастырады және егер кемшілік коды әлі де көрініп тұрса, қуаттау сымын өшіріңізді және шұғыл түрде сервистік орталыққа қоңырау шалуыңызды өтінеміз. Қалташалардағы заттардың түсуі шланғының бітелуіне немесе машинаның бүлінуіне әкелуі мүмкін. Кір жууға арналған жапсырмасы жоқ, сондай-ақ кір жуу машинасында жууға арналмаған заттарды жумаңыз.

9. ТЕХНИКАЛЫҚ СИПАТТАМАЛАР

Электр қауіпсіздігі класы	I
Номиналды көрнеуі	220-240 В -50 Гц
Тұтынатын қуаты (жуу/келтіру), Вт	2000/1600
Номиналды ток күші, А	8,7
Ең көп кір салу жүктемесі (жуу/келтіру), кг	10/6
Ең жоғары сығу жылдамдығы, айн/мин	1400
Энергия тиімділігі класы	A+++
Сығу тиімділігінің класы	A
Бір циклда энергия тұтынуы, кВт*сағ	1,1
Бір циклда энергия тұтынуы (жуу), кВт*сағ	8,05
Бір жылда энергия тұтынуы (жуу, келтіру), кВт*сағ	1610
Бір циклда су тұтынуы, л	160
Жыл сайын жалпы су тұтынуы, л	52800
Барабан көлемі, л	64

Жуу кезіндегі су деңгейі (жуу/келтіру), дБ	62/69
Сығу кезіндегі су деңгейі, дБ	76
Су құбырындағы қажетті қысым	0,03 - 1 МПа
Су өткізбеу класы	IPX4
Таза салмағы (таза/жалпы), кг	65/70
Өшемдері (ЕхСхБ), см	60x48,7x84,7
Шығыңқы бөліктерін ескергендегі габариті (ЕхСхБ), см	60x57,7x84,7

10. ҚҰРАЛДЫ КӨДЕГЕ ЖАРАТУ

Аспап қызмет ету мерзімі аяқталғаннан кейін адеттегі тұрмыстық қоқыстардан бөлек көдеге жаратылуы мүмкін. Оны Электрондық аспаптар мен электр құралдарын қайта өңдеуге арнайы қабылдау пунктінде тапсыруға болады.

11. СЕРТИФИКАТТАУ ТУРАЛЫ АҚПАРАТ, КЕПІЛДІК МІНДЕТТЕМЕЛЕР

Осы бұйым үшін қызмет ету мерзімі бұйым осы пайдалану жөніндегі нұсқаулыққа және қолданылатын техникалық стандарттарға қатаң сәйкестікте пайдаланылған жағдайда, соңғы тұтынушыға сату күнінен бастап 10 жылды құрайды. Қызмет мерзімі аяқталғаннан кейін аспапты одан әрі пайдалану бойынша ұсыныстар алу үшін жақын маңдағы авторландырылған сервис орталығына хабарласыңыз. Бұйымның шығарылған күні сериялық нөмірде көрсетілген (2 және 3 белгілер – жылы, 4 және 5 белгілер – Өндіріс айы). Аспапқа қызмет көрсету бойынша мәселелер туындағанда немесе аспап бузылса, CENTEK сауда маркасының авторландырылған сервис орталығымен хабарласыңыз. Орталықтың мекенжайын <https://centek.ru/servis> сайтынан табуға болады. Сервистік қолдау көрсету орталығымен байланыс жасау жолдары: тел: +7 (988) 24-00-178, vk: vk.com/centek_krd. «Ларина-Сервис» ЖШҚ бас сервис орталығы, Краснодар қ. Тел: +7 (861) 991-05-42. Қазақстандағы талаптар қабылдау ұйымының аталымы: «Moneytop» ЖШС, Астана қаласы, Жәнібек Тархан к., 9-үй, 5-қанат. Тел: +7 (707) 858-65-29, +7 (701) 340-09-57.

Өнімнің сәйкестік сертификаты бар:
№ ЕАЭС RU С-CN.№62.0.00884/22 - 27.12.2022 ж. бастан.



12. ӨНДІРУШІ ЖӘНЕ ИМПОРТТАУШЫ

Импорттаушы: 000 «Ларина-Электроникс». Мекенжайы: Ресей, 350080, г. Краснодар, ул. Демуса, 14. Тел.: +7 (861) 2-600-900.

ҚҰРМЕТТІ ТҰТЫНУШЫ

Барлық аспаптарға кепілдік мерзімі соңғы тұтынушыға сату күнінен бастап 36 ай. Осы кепілдік талонымен өндіруші осы құралдың жарамдылығын растайды және өндірушінің кінасінен туындаған барлық ақауларды тегін жою бойынша міндеттемені өзіне алады.

КЕПІЛДІК ҚЫЗМЕТ КӨРСЕТУ ШАРТТАРЫ:

1. Кепілдік келесі ресімдеу шарттары сақталған жағдайда жарамды:

- үлгінің атауы, оның сериялық нөмірі, сату күні көрсетілген дайындаушының түпнұсқалық кепілдік талонын дұрыс және нақты топтыру, сатушы фирманың мөрі және кепілдік талондағы сатушы фирмасының өкілінің қолы, әрбір жыртылмалы купондағы мөрлер, сатып алушының қолы болған жағдайда.

Жоғарыда көрсетілген құжаттар ұсынылмаған жағдайда немесе олардағы ақпарат Толық емес, анық емес, қарама-қайшы болса, өндіруші кепілдік қызмет көрсетуден бас тарту құқығын өзіне қалдырады.

2. Кепілдік келесі пайдалану шарттары сақталған кезде жарамды:

- пайдалану нұсқаулығына қатаң сәйкес құралды пайдалану,
- қауіпсіздік ережелері мен талаптарын сақтау.

3. Кепілдік иесінің үйінде мерзімді қызмет көрсетуді, тазалауды, орнатуды, құралды баптауды қамтымайды.

4. Кепілдік қолданылмайтын жағдайлар:

- механикалық зақым;
- құрылғының табиғи тозуы;
- пайдалану шарттарын сақтамау немесе иесінің қате әрекеттері;
- дұрыс орнат, тазасылдау,
- табиғи апаттар (найзағай, өрт, су тасқыны және т. б.), сондай-ақ сатушы мен дайындаушыға тәуелсіз басқа да себептер;
- аспаптың ішіне бөгде заттардың, сұйықтықтардың, жәндіктердің түсуі;
- өкілетті емес тұлғалардың конструктивтік ауыстыруларын жөндеуі немесе енгізуі;

- аспапты кәсіби мақсатта пайдалану (жүктеме тұрмыстық қолдану деңгейінен асып түседі), аспапты мемлекеттік техникалық стандарттарға сәйкес келмейтін қоректендіруші телекоммуникациялық және кабельдік желілерге қосу;

- бұйымның төменде санамаланған керек-жарақтарының істен шығуы, егер оларды ауыстыру конструкциямен көзделсе және бұйымды бөлшектеумен байланысты болмаса:

- а) қашықтан басқару пульстері, аккумуляторлық батареялар, қуат беру элементтері (батареялар), сыртқы қуат беру блоктары және зарядтау құрылғылары;

- б) шығыс материалдары мен аксессуарлары (буып-түю, қаптар, белдіктер, сөмкелер, торлар, пышақтар, копбалар, төрелкелер, тұғырлар, торлар, вертелалар, шлангілер, түтіктер, шетқалар, саптамалар, шаң жинағыштар, сүзгілер, иіс сіңіргіштер);

- батареялардан жұмыс істейтін аспаптар үшін-жарамсыз немесе сарқылған батареялармен жұмыс істеу;

- аккумуляторлардан жұмыс істейтін аспаптар үшін-аккумуляторларды зарядтау және зарядтау ережелерін бұзудан туындаған кез келген зақымданулар.

5. Осы кепілдікті өндіруші қолданбастағы заңнамада белгіленген тұтынушының құқықтарына қосымша береді және оларды ешбір дәрежеде шектемейді.

6. Өндіруші TM CENTEK, егер бұл бұйымды пайдалану, орнату ережелері мен шарттарын сақтамау нәтижесінде болған жағдайда, адамдарға, Үй жануарларына, тұтынушының және/немесе өзге үшінші тұлғалардың мүлкіне тікелей немесе жанама келтірілген зиян үшін; тұтынушының және/немесе өзге үшінші тұлғалардың еңсерілмейтін күш жағдайларының қасақанда және/немесе абайсызда әрекеттері (әрекетсіздігі) үшін жауапты болмайды.

7. Сервистік орталыққа жүгінген кезде бұйымды қабылдау тек таза күйінде ұсынылады (аспапта азық-түлік, шаң және басқа да ластанулар болмауы тиіс).

Өндіруші алдын ала ескертусіз аспаптың дизайны мен сипаттамаларын өзгертуге құқылы.

ՀԱՅԵՐԵԼ

Հարգելі ақпарат,

Енрихակալութիւնը ընտրութեան TM CENTEK արտադրանք.

Մենք երաշխավորում ենք, որ այս աշխատում է, եթե դուք պատշաճ կերպով պահպանում եք Օգտագործման կանոնները:

ՍԱՐՔԻ ՆՊԱՍԱԿ

Այս ապրանքը նախատեսված է միայն կենցաղում օգտագործելու՝ կենցաղային ծավալով տեքստիլային գործվածքները վանալու համար (վերջերի կախված մոդելից): Սարքը նախատեսված է փակ տարածություններում օգտագործելու համար: Սարքը նախատեսված չէ որպես ներկառուցված սարք օգտագործելու համար: Օգտագործելու սարքը այս Ձեռնարկի համապատասխան: Սարքը նախատեսված չէ կոնքրետ օգտագործման համար: Ցանկացած այլ կապտություն օգտագործելը համարվում է ոչ պատշաճ: Արտադրողը պատասխանատվություն չի կրում սարքի ոչ պատշաճ օգտագործման հետևանքով առաջացած ցանկացած վնասի համար:

Այս սարքը նախատեսված է կենցաղային և նմանադիպ պայմաններում օգտագործելու համար, մասնավորապես՝

- խանութներում,
- գրասենյակներում և այլ արդյունաբերական միջավայրերում աշխատողների համար նախատեսված խոհանոցային տարածքներում,
- գյուղատնտեսական ֆերմաներում,
- հյուրանոցներում, մոդեռններում և այլ բնակելի ենթակառուցվածքներում,
- մասնավոր պանսիոնատներում:

1. ԱՆՎՏԱՆՈՒՅՑԱՆ ԱՌԱՋՆԻՍԱՆ ՄԻՋՈՏՆԵՐ

Խնդրում ենք ծանոթանալ և հետևել անվտանգության հետևյալ կանոնների և խստորեն հետևել դրանց՝ նվազագույնի հասցնելու իրիտի կամ պայթյունի, հրանքահարման, գույքի վնասման, ինչպես նաև մարդկանց կացքի և առողջության համար ներկայացվող վտանգները: Այս կանոնների չկատարումը կհանգեցնի երաշխարկային պարտավորությունների չեղարմանը:

⚠ ՌԻՆԱՐՈՒԹՅՈՒՆ

ՀՆՍԱՆՔԱՆԱԳՎԵԼՈՒ ԿՏԱՂՈՒ

- Հռակների մալուխը վնասման դեպքում, վտանգավոր իրավիճակներից խուսափելու համար, այն պետք է փոխարինվի Արտադրողի, կրա սպասարկված ծառայության կամ այլ որակավորված մասնագետի կողմից:
- Մեքենայի աշխատանքի խախտման դեպքում արգելվում է այն շահագործել, քանի որ առարկայությունը չի վերստի Արտադրողի, կրա սպասարկված ծառայության կամ այլ որակավորված մասնագետների կողմից: Կա հրանքահարվելու վտանգ:

1. Սարքը նախատեսված չէ ֆիզիկական, զգայական կամ մտավոր թույլ ունակություններով անձանց, կամ կրակե մոտ համապատասխան կենսափորձի կամ գիտելիքների բացակայության դեպքում (այդ թվում՝ երեխաների) օգտագործման համար, բացառությամբ այն դեպքերի, երբ կրակե վերահսկվում կամ իրահսկվում են իրեն անվտանգության համար պատասխանատու անձի կողմից: Երեխաները պետք է գտնվեն վերահսկողության տակ, որպեսզի թույլ չտալ խաղալ՝ սարքի հետ:

Ծանոթագրությունը Եվրոպական միության օրենսդրության պահանջների համապատասխան է՝

- Սարքի օգտագործումը 8 տարեկան և բարձր տարիքի ֆիզիկական, զգայական և մտավոր թույլ կարողություններով երեխաների և կամ փորձի և գիտելիքների բավականացած կարողություն չունեցող անձանց կողմից թույլատրվում է միայն վերահսկողության դեպքում սարքի պատասխանատու անձի կողմից: Երեխաները պետք է գտնվեն վերահսկողության տակ, որպեսզի թույլ չտալ խաղալ՝ սարքի հետ: Արգելվում է երեխաներին թույլ տալ խաղալ

- արքի հետ: Արգելվում է երեխաներին մաքրել և սպասարկել մեքենան առանց մեծահասակների հսկողության:
 - Արքի աշխատանքի ժամանակ հետևեք երեխաներին, թույլ մի տվեք նրանց խաղալ արքի հետ:
 - Մինչև 3 տարեկան երեխաներին արքը պետք է հասանելի չլինի պետք է մշտապես լինեն ուշադրության տակ:
2. Արքի ներս կարող են թափանցել կենդանիներ և երեխաներ: Յուրաքանչյուր օգտագործումից առաջ մեքենան ստուգեք:
 3. Արգելվում է կանգնել կամ նստել արքի վրա:

ՏԵՐԱԿԱՅՄԱՆ ՎԱՅՐԸ ԵՎ ՇԱՀԱԳՐՈՄԱՆ ՊՅԱՄՆԱՆԵՐԸ

1. Ցանկացած վաճառք միջոցներ և հավելումներ պետք է պահվեն երեխաների համար անհասանելի վայրում:
2. Մեքենան մի տեղադրեք գորգապատ հատակների վրա: Շանճկույթը կարող է փակել հովազման անցքերը վատնելով մեքենային:
3. Արքը չի դրեք ջերմության աղբյուրների մոտիկ և արևի ուղիղ ճառագայթների տակ պատշաճ և ռետին դետալների ծռում/կոլեջ խուսափելու համար:
4. Արքը մի օգտագործեք բարձր խոնավությամբ կամ պայթուցիկ կամ քայքայիչ գազեր պարունակող տարածքներում: Ջրի արտահոսք կամ ցայտացողվելու դեպքում թույլ տվեք, որ արքը բացօթյա տարածքում չդրանա:
5. Արգելվում է արքը տեղադրել, կողպվող դռներով, լողարիթմական դռներով կամ արքի տեղադրման վայրին հակառակ ուղղությամբ բացվող դռներով տարածքներում:
6. Արգելվում է արքն օգտագործել 5 °C-ից ցածր ջերմաստիճան ունեցող տարածքներում: Սա կարող է բերել արքի մասերի վնասման: Եթե հնարավոր չէ ապահովել բավարար ջերմաստիճան, ածեն անցած օգտագործելուց հետո մանրակրկիտ թափեք ջուրը արքի մեջից (տե՛ս «Տեխնապատկում ջուր քաշող փոմպի ֆիլտրի մաքրում») սառույցի առաջացումը կանխելու համար:
7. Արգելվում է արքի անմիջական հարևանությամբ օգտագործել ցանկացած դյուրավառ աերոզոլ կամ այլ կուրթեր:

ԱՄՐԵԻ ՏԵՐԱԿԱՅՐԻՄ

1. Նախքան արքի շահագործումը հեռացրեք բոլոր փաթեթավորման պարագաները և փոխարինե՛ք հեղուկները (պտուտակները): Այս հրահանգի չկատարումը կարող է լուրջ վնասների բերել:
2. Արքը հագցնե՛ք և մեկ մուտքային փակակնով և միացված է միայն սառը ջրի մատակարարման:
3. Հոսանքի լարի խրոցակց պետք է տեղադրվի մատչելի վայրում:
4. Առաջին անգամ հագուտը վաճառուց առաջ կատարեք վաճառքի մեկ ամբողջական ցիկլ՝ առանց հագուտը մեքենայի մեջ դնելու:
5. Օգտագործելուց առաջ արքը պետք է տրամաչափվի:
6. Լվացքի մեքենայի վրա մի դրեք ծանր առարկաներ, ինչպիսիք են ջրի տարաները և քեռուցիչները:
7. Օգտագործեք միայն մեքենայի հետ տրվող փողրակների (ռետինի խողովակների) նոր հավաքածու, հին փողրակները խորհուրդ չի տրվում օգտագործել:
8. Ջրամատակարարման ցանցում ջրի ճնշումը չպետք է գերազանցի 1 ՄՊա: Նվազագույն ճնշումը՝ 0,03 ՄՊա:

ԷԼԵԿՏՐԱԿԱՆ ՄԻՋՈՒՐՆԵՐ

1. Թույլ ևս տվեք, որ հոսանքի լարը հայտնվի վաճառքի մեքենայի տակ և սեղմվի, քանի որ դա կերի վերջինիս վնասման:
2. Արքը միացրեք հողանցումով և ապահովիչով պաշտպանված վարդակին, որի անվանական արժեքը Նշված է «Տեխնիկական քննութագրեր» աղյուսակում: Հողային շրջափ տեղադրումը պետք է իրականացվի որակավորված էլեկտրիկի կողմից: Համոզվեք, որ մեքենայի տեղադրումը համապատասխանում է տեղական անվտանգության պահանջներին:
3. Ջրի և հոսանքի միացումը պետք է իրականացվի որակավորված մասնագետի կողմից՝ համապատասխան Արտարողի հրահանգներին և տեղական անվտանգության պահանջներին:

⚠ ՌԻՍԿԻՆՔՅՈՒՆ

- Արգելվում է օգտագործել էլեկտրական երկարացման լարեր և եռաբաշխիկներ (տրայնիկներ):
- Արգելվում է արքը միացնել արտաքին հաղորակիչ սարքերի միջոցով, այնպիսիք, ինչպիսիք են՝ ժամանակաչափերը, ինչպես նաև ժամանակ առ ժամանակ հոսանքազրկվող ցանցերին:
- Արգելվում է հոսանքի լարը անջատել վարդակից այրվող գազերի կուտակման դեպքում:
- Արգելվում է թաց ձեռքերով դիպչել հոսանքի խրոցակին:

- Խրոցակ վարդակից դուրս բերե՛ք՝ հենց խրոցակից բռնելով, այլ ոչ թե լարից:
- Միշտ դուրս բերեք խրոցակը վարդակից, եթե սարքը չի օգտագործվում:

ՄԻՋՈՒՐՆԵՐ ԶՐԱՄՏԱՍԱԿԱՐԱՐՄԱՆ/ՎՈՅՈՒՂՈՒՄ

1. Ստուգեք ջրամատակարարման փողրակները, սեղմման կցամախ (փակակն) և ջրաեռացման փողրակի միացումը ջրի ճնշման ստատուսներին դիմարդյակալության համար: Միացումների թուլացման կամ արտահոսքի դեպքում փակեք սեղմման կցամախը (փակակն) և վերանորոգե՛ք միացումները: Արքն օգտագործեք միայն այն բանից հետո, երբ բոլոր միացումները որակավորված մասնագետների կողմից պատշաճ կերպով կատարված կլինեն:
2. Արքի դռան սպակին կարող է շահագործման ընթացքում ուժեղ տաքանալ: Երեխաներին և ընտանի կենդանիներին հեռու պահեք արքից, մինչ այն աշխատում է:
3. Մուտքի և ելքի փողրակները պետք է տեղադրվեն անվտանգ վայրում՝ դրանց վնասվելու կանխելու համար: Նվաճառակ դեպքում կարող է արտահոսք առաջանալ:
4. Մի հանել ջրոսքի արտաքին ֆիլտրը, եթե սարքում ջուր կա: Հնարավոր է մեծ քանակությամբ հեղուկի արտահոսք, ինչպես նաև տաք ջրից այրվածքների վնասը:

ԱՇԽԱՏԱՆՔԻ ՎԱՐԳԸ ԵՎ ՏԵՆՆԻԿԱԿԱՆ ԾՈՒՍՅՈՒԹՅՈՒՆՆԵՐ

1. Արգելվում է օգտագործել դյուրավառ, պայթուցավտանգ կամ թունավոր լեռնիչներ: Մաքրման համար արգելվում է օգտագործել բենզին, սպիտ և այլն: Օգտագործեք վաճառքի մեքենայի համար նախատեսված մաքրող միջոցներ:
2. Լվանալուց առաջ ստուգեք հագուստի գրգռանքները: Սուր և կոշտ առարկաները, ինչպիսիք են մետաղադրամները, բրոշները, մեխերը, պտուտակները, քարերը և այլն, կարող են լուրջ վնաս հասցնել մեքենային:
3. Լվանալուց առաջ գրպաններից հեռացրեք ցանկացած իր, ինչպիսիք են կրակային լուցիկները, լուցիկները և այլն:
4. Նախապես ձեռքով վաճառված հագուստների տարրերը մանրակրկիտ ուղղեք:
5. Հագուստները, որոնք աղտոտվել են այնպիսի կուրթերով, ինչպիսիք են արևածաղկի ձեթը, ացետոնը, սպիրտը, բենզինը, կերոսինը, լաքահանող միջոցները, տրոպեոսոնը, մոլը կամ մոմը մաքրող միջոցները պետք է բաժանվեն առաջ վաճառված քարձի ջերմաստիճանում ավելի մեծ քանակությամբ վաճառող միջոցով:
6. Խորհուրդ չի տրվում վաճառքի մեքենայի մեջ գալիս ռետին կամ լատեքս պարունակող իրերը՝ ցնցողի գլխարկները, անջրանցիկ գործվածքները, ռետինապատ հագուստը կամ ռետինե տարրեր պարունակող հագուստը:
7. Գործվածքների համար նախատեսված փափկեցնող միջոցները և նմանատիպ կուրթերը պետք է օգտագործվեն համապատասխան արտարողի ցուցումներներին:
8. Արգելվում է հարկադրաբար բացել մեքենայի դռնակը: Այն կարգելաթափվի վաճառման ցիկլի ավարտից որոշ ժամանակ անց:
9. Դռնակը փակելիս ավելորդ ուժ մի գործարդեք: Եթե դուռը դժվար է փակվում, ստուգեք արդյո՞ք մեքենայի մեջ հագուստ է ճիշտ և տեղադրված և բաշխված:
10. Յուրաքանչյուր օգտագործումից հետո և տեխնիկական սպասարկումից առաջ պարտադիր արքը հոսանքից անջատեք և փակեք սեղմման կցամախը (փակակն): Արքը մաքրելու համար ջրով մի շար մի տվեք: Էլեկտրական ցնցումների վնասը!
11. Արգելվում է արքը մաքրելու նպատակով ջրով ցողել, կա հոսանքաաղբի վնասը:
12. Արքի վերանորոգումը թույլատրվում է իրականացվել միայն Արտարողի, նրա սպասարկման ծառայության կամ այլ որակավորված մասնագետի կողմից վտանգավոր իրավիճակներից խուսափելու համար: Արտարողը պատասխանատվություն չի կրում չարտոնված վերանորոգման հետևանքով առաջացած վնասի համար:

ՓՈՒՆԱՂՈՒՄ

1. Փոխարոմից առաջ
- Անհրաժեշտ է որակավորված անձի կողմից փոխարոման պտուտակները տեղադրել իրենց տեղերում:
- Ամբողջությամբ թափել ջուրը մեքենայի մեջից:
2. Արքը զգալի գազվածում է: Հզույց եղեք տեղակալելիս: Մի քարձիցեք մեքենան՝ դուրս ցցված մասերից բռնելով: Մի օգտագործեք մեքենայի դռնակը՝ որպես բռնակ տեղաշարժման համար:

ՏԵՂԱԿԱՅՄԱՆ (ՄՈՆՏԱՅԻ), ՊԱՀՊԱՆՄԱՆ, ՏԵՂԱՓՈԽՄԱՆ (ՓՈՒՆԱՂՐՄԱՆ), ԻՐԱՅԱՆԱՆ և ՕԳՏԱՀԱՆՈՒԹՅԱՆ (ՌԻՏԻԼԻԶԱՑԻԱՅԻ) ԿԱՆՈՆՆԵՐ և ՊԱՅՄԱՆՆԵՐ

1. Սարքը չի պահանջում որևէ մոնտաժ կամ մշտական ֆիքսացիա:
2. Սարքը պետք է պահվի փաթեթի մեջ արտադրողի և սպառողի կողմից ջեռուցվող տարածքներում 5 °C-ից 40 °C օդի ջերմաստիճանի և 80% օդի հարաբերական խոնավության պայմաններում: Տարածքը չպետք է պարունակի ագրեսիվ խառնուրդներ (թթուների գոլորշիներ, ալկալիներ), որոնք առաջացնում են կոռոզիա:
3. Սարքի պատշաճ փոխադրումն ապահովելու համար պետք է պահպանվեն հետևյալ պահանջները.
 - սարքից հեռացրեք բոլոր ներքին պարագաները, եթե այդպիսիք կան, և փաթեթավորեք դրանք առանձին.
 - համոզվեք, որ սարքը ճիշտ է փաթեթավորված՝ իր գործունակությունն ու տեսքը պահպանելու համար (խոշոր չափի սարքավորումները պետք է փաթեթավորվեն լինել ալյումինիումային կամ օդապլաշտակներով թաղանթով կրիտիկական կետերում ծալքավոր սովորաբար չեն օգտագործվում):
 - սարքը գտնվելով ապահով ամրացրեք, որպեսզի բացառվի փոխադրամիջոցում վերջինիս տեղաշարժը:
 - արտաքին միջավայրի ազդեցությունն ամբողջությամբ բացառելու համար օգտագործեք միայն փակ փոխադրամիջոց:
 - բեռնման և բեռնաթափման աշխատանքների ժամանակ փաթեթավորմանը ապահովեք ծայրաստիճան գզուշավոր վերաբերմունք:
4. Սարքը պահանջում է խնամքով վերաբերմունք, պաշտպանեք այն փողոց, կեղտից, հարվածներից, խոնավությունից, կրակից և այլն:
5. Սարքի իրացումը պետք է իրականացվի տեղական օրենսդրության համաձայն:
6. Ապրանքի ծառայության ժամկետի ավարտից հետո այն չպետք է նետել սովորական կենցաղային աղբի հետ: Դրա փոխարեն այն ենթակա է օգտահանության (ուսույնագիտական) հանձնման համապատասխան հավաքման կետ՝ Էլեկտրական և Էլեկտրոնային սարքավորումների վերամշակման և հեռացման համար՝ համաձայն դաշնային կամ տեղական օրենքների: Ապահովելով այս արտադրանքի ճիշտ ուսույնագիտական, դուք օգնում եք պահպանել բնական ռեսուրսները և կանխել շրջակա միջավայրին և մարդկանց առողջությանը հասցվող վնասը, որը կարող է առաջանալ ոչ պատշաճ վերաբերմունքից: Այս արտադրանքի ընդունման և ուսույնագիտական կետերի մասին ավելի մանրամասն տեղեկություններ կարող եք ստանալ ձեր տեղական համայնքապետարանից կամ կենցաղային աղբի հեռացման ձեր ընկերությունից:
7. Սարքի անսարքություն հայտնաբերելու դեպքում անհրաժեշտ է անմիջապես դիմել լիազորված սպասարկման կենտրոն կամ ուսույնագիտել սարքը:

Եթե ցանկանում եք սարքը փոխանցել մեկ այլ անձի օգտագործելու համար, ապա փոխանցեք այն տվյալ ձեռնարկի հետ միասին:

2. ՓԱՅԵԹԻ ՊԱՐՈՒՆԱԿՈՒԹՅՈՒՆԸ

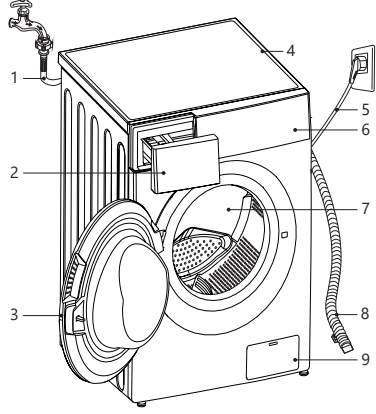

1. Ջրամատակարարման փողրակ
2. Խորշ լվացող միջոցների համար
3. Դուռ
4. Կեղևի ծածկույթ
5. Մուուցման լար
6. Կառավարման վահանակ
7. Թմբուկ
8. Ջրահեռացման փողրակ
9. շտիչ (ֆիլտր)

3. ՓԱՅԵԹԻ ՊԱՐՈՒՆԱԿՈՒԹՅՈՒՆԸ

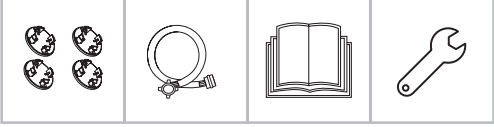

- Լվացքի մեքենա - 1 հատ
- Փակակներ - 4 հատ
- Ջրատար փողրակ - 1 հատ
- Օգտագործողի ձեռնարկ - 1 հատ
- Դուռուստվածների բաժանիկ ուղքերի կարգավորման համար - 1 հատ

4. ՍԱՐՔԻ ՏԵՂԱՂՈՒՄ ՏԵՂԱԿԱՅՄԱՆ ՎԱՅՐԸ

! ՌԻՆԱՂՐՈՒԹՅՈՒՆ

- Սարքի կայուն դիրքն անհրաժեշտ է շահագործման ընթացքում վերջինիս ինքնուրույն տեղաշարժը կանխելու համար:
- Համոզվեք, որ սարքը ներառված է՝ ըստ հարթաչափի: Հատակի թեքության առաջարկվող անկյունը 1° է:
- Սուուգեք, որ սարքը դրված չլինի սուուցման լարի վրա և չսեղմվի այն:
- Սարքի և պատերի կամ հարակից ստացիոնար ամրացված առարկաների միջև հեռավորությունը պետք է լինի 20 մմ-ից ավելի կողքերից, և 100 մմ՝ հետևի պատից:

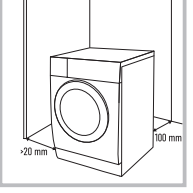
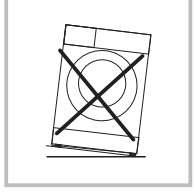

1. Մակերեսը, որի վրա տեղակայվելու է լվացքի մեքենան, պետք է լինի չոր, հարթ և ամուր:
2. Խուսափեք սարքի վրա արևի ուղիղ ճառագայթների թափանցումից:
3. Տարածքը, որտեղ տեղադրված է սարքը, պետք է ունենա լավ օդափոխություն:
4. Տարածքի օդի ջերմաստիճանը չպետք է ցածր լինի 5 °C-ից:
5. Լվացքի մեքենան տեղակայեք ջերմության աղբյուրներից հեռու, այնպիսիք, ինչպիսիք են՝ ածուխային վառարանները կամ գազօջախները, բովաարիները կամ ջերմաստացուցիչները: Եթե դա հնարավոր չէ, սարքերի միջև դրեք անհրաժեշտ ջերմամեկուսացուցիչ՝ ջեռոցի հանդիպակաց կողմից պատված այլուրիսե փայլաթիթեղով: Ջերմամեկուսացուցիչը պետք է ծածկի լվացքի մեքենայի ամբողջ մակերեսը: Լվացքի մեքենան չպետք է տաքանա ջերմության աղբյուրների կողմից:

ԼՎԱՅԻ ՄԵՔԵՆԱՅԻ ԱՊԱՓԱՅԵԹԱԿՈՐՈՒՄ

! ՌԻՆԱՂՐՈՒԹՅՈՒՆ

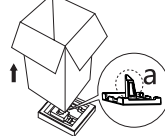

Փաթեթավորման պարագաները (օրինակ՝ թղղանթը կամ փրփրապատոը (պենոպատոը) կարող են իրենցից վտանգ ներկայացնել երեխաների համար: Խեղդվելու վտանգ: Փաթեթավորման պարագաները երեխաներից հեռու պահեք:

Մեքենան ապահովթեթալորելիս համազվեք, որ փոխադրման ընթացքում սարքավորումը չի վնասվել: Վնասվածքի հայտնաբերման դեպքում, մի միացրեք մեքենան, անմիջապես կապվեք մատակարարողի (վաճառողի) հետ: Ստուգեք ամբողջականությունը:

1. Հեռացրեք ստվարաթղթե տուփը և փրփրապատեք փաթեթավորումը:
2. Բարձրացրեք լվացքի մեքենան և հանեք փաթեթավորումը հիմքից: Համազվեք, որ սարքի ներքևի հատվածից փրփրապատեք փոքր եռանկյունը հեռացված է: Եթե ոչ, սարքը դրոշ կողքի վրա, ապա ձեռքով հեռացրեք փրփրապատեք փոքր եռանկյունը սարքի ներքևի հատվածից:
3. Հեռացրեք սնուցման լարը և ջրահեռացման փողրակը իրար միացրած ժապավենը:
4. Ղուրս բերեք ջրամատակարարման փողրակը թմբուկից:

! **ՈՒՇԱՐՈՒԹՅՈՒՆ**

Անհրաժեշտ է շահագործումից առաջ սարքի հետևի պատից հեռացնել փոխադրման հեղուկները:



1. Մասնեկադարձիչով հետ պտուտակեք 4 փոխադրման հեղուկները:
2. Ղուրս բերեք հեղուկները սարքից, ներառյալ ռետինե միջադիրները և պահեք ապացում կրկին փոխադրելու համար:
3. Փակեք առաջացած խորշը՝ օգտագործելով փականները:

ՃԱՆՈՒԹՅՈՒՆ՝ Եթե փոխադրման պտուտակները չեն հեռացվում, աշխատանքի ժամանակ կարող են առաջանալ ուժեղ թրթռումներ և աղմուկ, մեքենան կարող է տեղաշարժվել տեղակայման վայրի համեմատ, ինչպես նաև կարող է առաջանալ լվացքի մեքենայի անուղղելի վնաս:

ԼՎԱՑՔԻ ՄԵՆԵՆԱՅԻ ՀԱՐՁԵՑՈՒՄ

Լվացքի մեքենայի դիրքը հարթեցրեք պտուտկո ուղքերի միջոցով, այնպես, որ հորիզոնական մակարդակից շեղումը չգերազանցի 1°-ը:

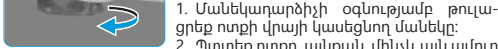

1. Մասնեկադարձիչի օգնությամբ թուլացրեք ուղքի վրայի կասեցնող մասնեկը:
2. Պտտեք ուղքը, այնքան, մինչև այն ամուր կիսելվի հատակին:
3. 2-րդ կետում նկարագրված եղանակով կարգավորեք բոլոր 4 ուղքերն այնպես, որ մեքենան ըստ հարթաչափի հավասար կանգնի և չառատանվի: Հարթությունը ստուգելու համար օգտագործեք շինարարական հարթաչափ (հարթացույց, պտտեպարիս):

ԿԱՅՈՒՆՈՒԹՅԱՆ ԱՍՈՒԳՈՒՄ

Վերևի վահանակի եզրերին անկյունաձեով սեղմելիս մեքենան ընդհանրապես չպետք է շարժվի վեր կամ վար (երկու անկյունագծերն էլ պետք է ստուգվեն): Եթե սեղմելիս մեքենան տատանվում է, ևորից կարգավորեք ուղքերը:

4. Կարգավորումն ավարտելուց հետո ամրացրեք ուղքերը՝ ամուր և հաստատուն ձգելով բոլոր 4 ուղքերի կասեցնող մասնեկները:

! **ՈՒՇԱՐՈՒԹՅՈՒՆ**

Կարգավորման ավարտելուց հետո բոլոր ջրոս ուղքերի կասեցնող մասնեկները պետք է սերտորեն պտուտակվեն սարքի կաղապարին:

ՃԱՆՈՒԹՅՈՒՆ՝

- Մեքենայի ճիշտ տեղակայումն ու հավասարեցումը երաշխավորում է երկար, կայուն և հուսալի աշխատանք:
- Լվացքի մեքենան պետք է կանգնած լինի բացարձակ հարթ և կայուն:
- Այն չպետք է ծանրափեռնված տատանվի մի կողմից մյուսը:
- Թույլ մի տվեք, որ խոսակույթություն թափանցի լվացքի ուղքերին: Հակառակ դեպքում կարող է առաջանալ թրթռում կամ աղմուկ:

! **ՈՒՇԱՐՈՒԹՅՈՒՆ**

Եթե լվացքի մեքենան դրված է գորգապատ հատակի վրա, համազվեք, որ լվացքի մեքենայի հիմքը բավականաչափ բարձր է գորգից: Հակառակ դեպքում օդափոխությունը դժվար կամ նույնիսկ անհնար կլինի:

ՄԻԱՑՈՒՄ ՋՐԱՄԱՏԱԿԱՐԱՐՄԱՆ

! **ՈՒՇԱՐՈՒԹՅՈՒՆ**

Սարքը պետք է միացված լինի ջրամատակարարմանը միայն որակավորված մասնագետի կողմից:

ՃԱՆՈՒԹՅՈՒՆ՝

- Ջրամատակարարման ճնշումը պետք է լինի 0,3-ից մինչև 1 ՄՊա (0,3-10 կգ/սմ²) միջակայքում: Եթե ջրի մատակարարման ճնշումը գերազանցում է 1 ՄՊա-ն, ապա պետք է տեղադրվի մատակարարման ճնշումը նվազեցնող սարք:
- Ջրամատակարարման փողրակը ծորակներին միացնելու համար ավելորդ ուժ մի գործադրեք:
- Պարբերաբար ստուգեք փողրակների վիճակը և անհրաժեշտության դեպքում փոխեք դրանք:
- Օգտագործեք միայն խոր, չօգտագործված ջրատար փողրակներ, որոնք նախատեսված են հատուկ լվացքի մեքենաների համար:

! **ՈՒՇԱՐՈՒԹՅՈՒՆ**

Լվացքի մեքենան միացրեք միայն սառը ջրի մատակարարմանը: Լվացքի մեքենայի ջրի մուտքի ներքին բաղադրիչների կյուբերը նախատեսված չեն տաք ջրի հետ աշխատելու համար: Բաց այդ, սարքին տաք ջրով մատակարարելը կհանգեցնի լվացման ջրամատակարարման ռեժիմների խախտման և հագուստը կփչանա: Տաք ջրի մեջ կարող են ավելացվել հատուկ բաղադրիչներ, որոնք կանխում են ջրամատարների կոռոզիան, բայց քացասաբար են անդրադառնում լվացքի մեքենայի դետալների վրա:

ՋՐԱՄԱՏԱԿԱՐԱՐՄԱ ՓՈՂՐԱԿՆԵՐԻ Ե ՇՈՐԱԿՆԵՐԻ ՄԻԱՑՈՒՄ



1. Ստուգեք ջրատար փողրակի երկու կողմերում ռետինե միջադիրների անկալությունը: Անհրաժեշտության դեպքում, տեղադրեք ռետինե միջադիրներ յուրաքանչյուր փողրակի պարուկային կցամասերի մեջ ամուր հերմետիկություն ապահովելու համար:
2. Որպես կանոն, ջրամատակարարման կողային մատուկ խողովակը միացվում է ջրամատակարարման մեջ ներկառուցված հատուկ եռակողմ գնդիկավոր փականին՝ մեքենայի ջրամատակարարումը կանգնեցնելու փականով: Ջրամատակարարման փողրակի գցովի (վերադիր) մասնեղ ձեռքով հեռարավորիս ամուր սեղմեք ծորակի վրա, այնուհետև ամրացրեք գործիքով պտտելով ջրառդր կամ կես պտուտ: Մասնեղ չափազանց ամուր սեղմելով՝ Ղուրս վնասվում եք պատռել միջադիրը և խախտել հերմետիկությունը:
3. Միացումից հետո բացեք ջուրը որպեսզի փողրակը մաքրվի օտար կյուբերից (վերտ, փոշի, ավազ), որոնք կարող են թափանցել փողրակի մեջ ծորակի փականը պտտելիս կամ բացելիս: Ջուրը թափեք դույլի կամ լազանի մեջ:
4. Ձեռքով պտտեք ջրամատակարարման փողրակի վրադիր մասնեղ լվացքի մեքենայի ջրի մուտքի խոռոչի վրա, այնուհետև ամրացրեք այնպես, ինչպես ջրամատակարարման ծորակի վրա:

ՃԱՆՈՒԹՅՈՒՆ՝

Ամեն անգամ, երբ ջրատար փողրակը մեքենային միացնելուց հետո բացվում եք ջրամատակարարման ծորակը, բացեք ծորակը ջրի սահուն կերպով, որպեսզի խուսափեք իրողոնորվածից (չոր շեշտակի հարվածից) և մեքենայի սարքավորումը վնասելուց: Լվացքի մեքենայի յուրաքանչյուր օգտագործումից հետո անջատեք ջրի մատակարարումը արտահոսից և հեղեղումից խուսափելու համար:

⚠️ ՈՒՇԱՐԴՈՒԹՅՈՒՆ

Մի՛ երկարացրեք ջրամատակարարման փողոկան ինքնուրույն: Մի՛ ջրամատակարարման ծորակը հեռու է լվացքի մեքենայից, ձեռք բերեք ավելի երկար փողոկաներ:

ՃԱՆՈՒԹՅՈՒՆ՝ Լվացքի մեքենան կարելի է միացնել ջրամատակարարմանը սովորական կենցաղային ծորակի միջոցով: Այս դեպքում անհրաժեշտ է պահպանել բոլոր նյութերը կանոնները, և, միևնույն ժամանակ, հեղեղումից խուսափելու համար, համոզվեք, որ փողոկան միացումը ծորակին ոչ մի դեպքում թույլ չի տալիս փողոկանի պատռում կամ արտահոսք: Միացման այս մեթոդը անհրաժեշտաբար խորհուրդ չի տրվում և կարող է իրականացվել միայն այն դեպքում, եթե չկա վերը նկարագրված ջրամատակարարման համակարգին ստացիոնար միացման հնարավորություն:

ՋՐԱՇԽԱՑՄԱՆ ՓՈՐՈՂԱԿ ԴՈՒՐԻՄԵՐՈՒՄ

⚠️ ՈՒՇԱՐԴՈՒԹՅՈՒՆ

Սարքը պետք է միացված լինի ջրահեռացման համակարգին միայն որակավորված մասնագետի կողմից:

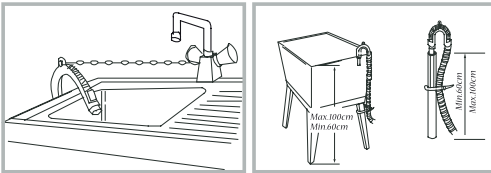

1. Փողոկան մի ծայրով արդեն ամրացված է սարքին: Մի՛ քաշեք այն և մի՛ փորձեք ուժով ներս իրել:
2. Մյուս ծայրը կարելի է օգտել լուգարանի, լվացարանի մեջ կամ ամրացնել ջրահեռացման (կոյուղու) խողովակների:
3. Փողոկան լուգարան կամ լվացարան դեպի ելքի դեպքում ապահով կերպով ամրացրեք այն (օրինակ՝ լուգարանների համար՝ Նախատեսված հատուկ ամրակով (ռոնիչով): Մեքենայից ջուրը արտահոսելիս ուժեղ ճնշման պատճառով փողոկանը հեշտությամբ կարող է ընկնել հատակին. այս դեպքում հեղեղում կառաջանա:
4. Փողոկանը կոյուղուն միացնելիս համոզվեք, որ դրա ծայրը շատ խորը չնտկի ջրատարի մեջ և չփակի ջրի հոսքը: Եթե փողոկանը շատ երկար է, կտրեք այն:
5. Միացման ցանկացած եղանակի դեպքում խուսափեք սիֆոնի և էֆեկտի առաջացումից, երբ ջրահեռացման ժամանակ ջուրը չի կարող կանգ առնել և թափվում է բառանց դադարի: Դրա համար փողոկանի մի մասը պետք է միջոց բարձրացված լինի հատակից առնվազն 60 սմ մակարդակի վրա: Բացի այդ, ջրահեռացման փողոկանի ծայրը չպետք է ընկնի ջրի մեջ (այդ պատճառով խուսափեք փողոկանը միացնել կոյուղու խողովակների մակարդակով, որտեղով ջուրը կարող է հոսել):

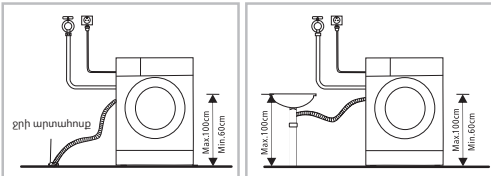

ՃԱՆՈՒԹՅՈՒՆ՝ Եթե ջրահեռացման փողոկանի ծայրը տեղադրվում է լվացարանում, ինչպես և լուգարանի դեպքում, օգտագործեք հատուկ թոնիչ (կոնոստեյն), ինչպես նաև հաստատուն ամրացրեք թոնիչը շրջայի կամ պարանի օգնությամբ:

ՄԻԱՑՈՒՄ ԶՆՄԱՆՔԻ ՑԱՆՑԻՆ

1. Լվացքի մեքենան պետք է միացված լինի պատշաճ տեղադրված հողակցված վարդակին, որը պաշտպանված է 16A ավտոմատ անջատիչով:
- Լվացքի մեքենայի միացման անվտանգությունը բարձրացնելու համար խորհուրդ է տրվում Էլեկտրական կոնուսատորի վրա

ապահովել բացառապես լվացքի մեքենայի համար առանձին ճյուղ (վարդակ)՝ պաշտպանված առանձին տարբերակված ավտոմատ անջատիչով կամ ավտոմատ անջատիչի և պաշտպանական անջատման սարքավորման համակցությամբ (ՊԱՍ):

Եթե Էլեկտրական ցանցը չունի տեղական կանոններին համապատասխան աշխատող հողակցում, արտադրողը հրաժարվում է վճարների փոխհատուցման ցանկացած պատասխանատվությունից:

2. Էլեկտրական վարդակը, որին միացված է մեքենան, պետք է տեղադրված լինի սեռանելի և մատչելի վայրում՝ սարքի ձախ կամ աջ կողմում և 1 մ հեռավորության վրա: Խուսափեք այն իրավիճակից, երբ լարը կարող է սերմվել, հարված ստանալ կամ հայտնվել ոտքի տակ:
3. Արգելվում է միացման համար օգտագործել երկարացման լար կամ մի քանի բևիկներով վարդակի բոլկներ: Սա անհրաժեշտ է, որպեսզի բացառվի սնուցման շղթայում թույլ միացումը, միացումը շփման անբավարար տարածքի հետ և այլն, հորիչեղ կակնելու համար: Անթույլատրելի է օգտագործել արտաքին ժամանակակցակի:
4. Եթե հուսանքի լարը վնասված է, այն կարող է փոխարինել միայն սպասարկման կենտրոնի որակավորված մասնագետը:

5. ԼՎԱՑՔԻ ՄԵՔԵՆԱՅԻ ԸՆՀԱՂՈՐԾՈՒՄ

⚠️ ՈՒՇԱՐԴՈՒԹՅՈՒՆ

Լվացքից առաջ համոզվեք, որ լվացքի մեքենան տեղադրված է ճիշտ և մեր առաջարկություններին համապատասխան:

Սարքը գործարանում անցել է որակի ստուգում, ուստի այն կարող է ջուր և փորձական շահագործման աննշան հետքեր պարունակել:

⚠️ ՈՒՇԱՐԴՈՒԹՅՈՒՆ

Կողմակի հոստերը վերացնելու և լվացքի մեքենան առաջին օգտագործումից առաջ մաքրելու համար խորհուրդ է տրվում գործարկել «Չիպպալեոգեն լվացք» ծրագիրը 85 °C ջերմաստիճանում առանց լվացքի և լվացող միջոցների:

Մի անհանգստացեք, եթե դրակից հետո հոտը չվերանա: Դա նոր պլաստմասե և ռետինե նյութերի հոտն է, որոնք ուժեղ տաքացել են:

Կամ մեքենան նորից գործարկեք առանց հագուստի և առավելագույն ջերմաստիճանում, կամ սպասեք, մինչև հոտը ինչև իրեն կանհետանա առաջին երկու-երեք լվացքից հետո:

ԼՎԱՑՔԻՑ ԱՐԱՉ

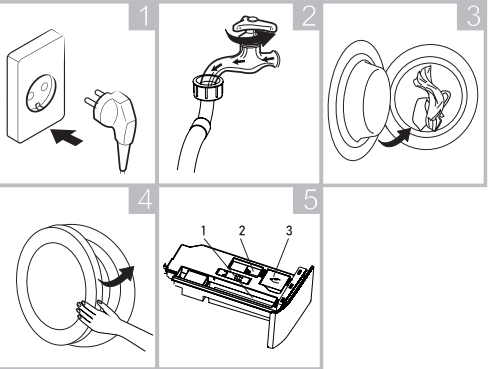

1. Միացրեք հուսանքի ցանցին:
2. Բացեք ծորակը, որին միացված է ջրամատակարարման փողոկանը:
3. Բեռնեք լվացվող հագուստը:
4. Ապահով փակեք դռնակը:
5. Ավելացրեք լվացող միջոց:

ԼՎԱՑՔ

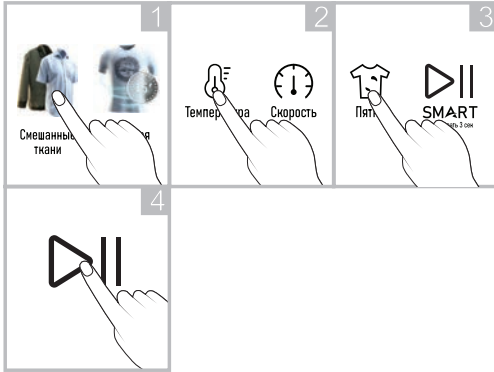

1. Դտտվող անշառիչ օգուկթյամբ ընտրեք վազքի ցանկալի ծրագիրը:
2. Ցանկության դեպքում դուք հնարավորություն ունեք կարգավորել վազքի ջերմաստիճանը և քամման արագությունը: Միևնույն ժամանակ ուշադրություն դարձրեք մեքենայի մեջ բեռնված վազքի տեսակը վաճառու առաջարկություններին:
3. Շտրոքը լրացուցիչ ռեժիմներ և/կամ ֆունկցիաներ:
4. Սեղմեք «Start/Play» («Մեկնակր/Դարձր») կոճակը վազքը մեկնարկելու համար:

ԼՎԱՑՔԻՑ ՇՏՏՈ

Երբ վազքն ավարտվի, Էլբրակին կհայտնվի «End» բառը: Սպասեք, մինչև դռան արգելափակումը կանջատվի (համապատասխան ցուցիչը կհանգչի), բացեք այն և դուրս բերեք հագուստը: Անջատեք մեքենան: Փակեք ջրի ծորակը:

ԾԱՆՈԹՈՒԹՅՈՒՆ՝ Խորհուրդ է տրվում դուռը բաց թողնել որպեսզի մեքենայում մնացած խոնավությունը գորլորչիանա:

5.1. ՀԱԳՈՒՍԻ ՆԱԽԱԴԱՏՐԱՍՏՈՒՄ ԼՎԱՑՔԻՆ

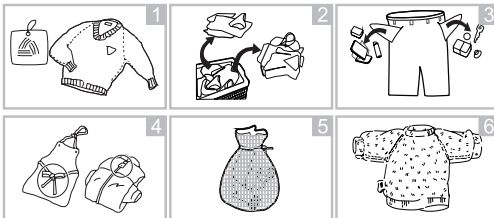

Լվացքի լավագույն արդյունք ստանալու համար վազվող հագուստը տեսակավորեք, այնուհետև պատրաստեք այն՝ ըստ ինձանցի ցուցումների պիտանքների վրա նշված սիմվոլների:

ՏԵՍԱԿԱՎՈՐՈՒՄ (Նկար 2)

- Ավելի արդյունավետ վազքի համար հագուստը տեսակավորեք՝ ըստ ինձանցի ցուցումների, գործվածքի տեսակի և վազման առաջարկվող ջերմաստիճանի, վազքեք դրանք՝ ըստ թթվակի պատման համապատասխան արագության:
- Տարբեր գործվածքներ ունեն վազման տարբեր ջերմաստիճան և արագություն:
- Անպայման մուգ գույնի իրերը բաց և սպիտակ իրերից առանձին դարձեք: Լվացեք դրանք առանձին, քանի որ ներկի և թեխափափ վերաբաշխման պատճառով սպիտակ և բաց գույնի իրերի գույնը կարող է փոփոխության ենթարկվել: Հնարավորության սահմաններում մի վազեք շատ կեղտոտ իրերը նվազ կեղտոտ իրերի հետ:

ԾԱՆՈԹՈՒԹՅՈՒՆ՝

- Կեղտոտ (շատ, սովորական, թեթև): Տեսակավորեք իրերը՝ ըստ արդյունավետության աստիճանի: Օգտագործեք ավելի երկար և ինտենսիվ վազում շատ կամ սովորական կեղտոտված հագուստի համար: Էլեկտրաէներգիան ինսայելու համար թեթև

- կեղտոտված վազքը կարելի է վաճառված ջերմաստիճանում:
- Գույն (սպիտակ, բաց գույնի գործվածքներ, մուգ գործվածքներ): Առանձնացրեք սպիտակ հագուստները գունավորներից: Նոր մուգ կամ գունավոր հագուստները Նախապես առանձին վազեք:
- Թեխափափ (փափկամազ, թեխափափ հավաքող իրեր): Առանձին վազեք փափկամազ և թեխափափ հավաքող իրերը:
- Մետաղական մասերով հագուստները (օրինակ՝ սեղմակալով կրծկալները, ճարմանդներով գոտիները և մետաղական կոճակներով հագուստները) կարող են վնաս հասցնել մեքենային: Լվանալուց առաջ մետաղները հեռացրեք, կամ իրերը դրեք ցանցավոր պարկի կամ բարձի երեփի մեջ: Բաց այդ, այնպիսի ապրանքների համար, ինչպիսիք են սպորտային կոշիկները, ցանցավոր պարկի մեջ վաճառված անհրաժեշտ է հենց ինքնին արտադրանքը պաշտպանելու համար: Ցանցավոր պարկը հարմար է մանր իրերը վաճառելու համար (Նկար 5):

ՀԱԳՈՒՍԻ ՆԱԽԱԴԱՏՐԱՍՏՈՒՄ ԴՊՏԱԿԱՆԻ ԱՏՈՒԳՈՒՄ (Նկար 1)

Սիմվոլները օգտագործվում են գործվածքների բաղադրությունը և վազման խորհուրդները ցույց տալու համար:

Սիմվոլ	Լվացքի վերաբերյալ խորհուրդներ / Գործվածքի տեսակը
	Նորմալ վազք / Բամբակ, խառը գործվածքներ
	Ամենօրյա / Սինթետիկա, խառը գործվածքներ
	Հատուկ նուրբ վազում / Նուրբ գործվածքներ
	Միայն ձեռքով վազում / Բուրդ, մետաքս
	Չվաճառվել

ԾԱՆՈԹՈՒԹՅՈՒՆ՝ Սիմվոլների տակ գտնվող տողերը ցույց են տալիս գործվածքի տեսակը և առավելագույն թույլատրելի մեխանիկական ծանրաբեռնվածությունը:

ԲԵՌՆԵԼՈՒՄ ԱՆՈՎ ՀԱԳՈՒՍԻ ԱՏՈՒԳՈՒՄ

- Լվացեք խոշոր և մանր իրերը միասին: Առաջին հերթին տեղավորեք խոշոր իրերը:
- Խոշոր իրերը չպետք է լինեն կեսից ավելի: Մի վազեք իրերը մեկ առ մեկ: Հնարավոր է թմբուկի վրա անհավասարակչի ծանրաբեռնվածություն: Ավելացրեք մեկ կամ երկու նմանատիպ իրեր:
- Ստուգեք բոլոր գրպանները և համոզվեք, որ դրանք դատարկ են: Այնպիսի իրերը, ինչպիսիք են մեխերը, վարակալները, լուցկիները, գրիչները, մետաղադրամները և բանալիները, կարող են վնասել ինչպես մեքենան, այնպես էլ հագուստը (Նկար 3):
- Փակեք շղթաները, ամրացրեք կեռիկները, կապեք թելերը, որպեսզի դրանք չկառնչեն այլ հագուստներից (Նկար 4):
- Հագուստի լացաների վրա նախապես լցրեք փոքր քանակությամբ ջրի մեջ լուծված վազքի միջոց, որպեսզի դրանք ավելի հեշտ վազվեն:
- Շղարշները (դեկորատիվ վարագույնները) անհրաժեշտ է տեղավորել իրերի մեջ բացված, ուղղված վիճակում: Լվանալուց առաջ հեռացրեք դրանց ամրակները:
- Փակեք շղթաները, ամրացրեք լուցկաները, կարկառեք (նորոգեք) անցքերը և կարեք պատռվածքները:
- Մի վազեք գունավոր և սպիտակ իրերը միասին: Նոր գունավոր հագուստը կարող է ուժեղ գունաթափվել (գույնը գցել): Լվացեք այն առանձին:
- Օգտագործեք միայն այնպիսի ներկող կամ գույնը վերականգնող նյութեր և վազող միջոցներ, որոնք նախատեսված են մեքենայի վազման համար: Դարտադիր պահեք փաթեթավորման վրայի ցուցումները:
- Տաքսաները և նուրբ հագուստները վաճառվուց առաջ շուրջ տվեք (Նկար 6):

- Այլուրով կրաքարով, չոր կաթի փոշիով և այլնով ուժեղ կեղտոտված հագուստը, նախքան մեքենայի մեջ գցելը անհրաժեշտ է թափ ասա: Ժամանակի ընթացքում այս տեսակի աղտոտումները կարող են կուտակվել մեքենայի ներքին բաղադրիչների վրա և վերջինիս վնասման պատճառ դառնալ:
- Մտուգեք դռան կնիքի ծալքերը և դուրս բերեք բոլոր մանր առարկաները:

! ՌԻՆԱՂՐՈՒԹՅՈՒՆ



Համազվեք, որ հագուստը չի խցկվել մեքենայի դռան և կնիքի միջև, հակառակ դեպքում լվացքի ընթացքում դրանք կարող են վնասվել: Հագուստի և դռան կնիքի վնասումը կանխելու համար դռան ռետինե կնիքի վրայից հեռացրեք բոլոր օտար առարկաները:

ՀԱԳՈՒՍՆԵՐ, ՈՐՈՒՑ ՆԱԽՍԵՏԱՎԱԾ ԶԵՆ ՄԵՔԵՆԱՅՈՒ ԼՎԱՆԱԼՈՒ ՀԱՄԱՐ

- Փողկապներ, բանկոնակներ (ժիլետներ) և այն կարող են նստել (փորձանայ) լվացքի մեքենայով լվանալու դեպքում:
- Ծալքերով և դրոշմանկարներով հագուստներ, որոնք կարող են դեֆորմանալ մեքենայով լվանալու դեպքում:
- Ամբողջովին կամ մասամբ մորթուց պատրաստված հագուստ:
- Հարդարանքներով հագուստ:
- Խուսափեք մեքենայով լվանալ այն իրերը, որոնց վրա չեն պահպանվել արտադրողի լվացման պայմաններինըրը:
- Ոչ մի ղեղարձ մի լվացքը բեճզիտով, կերոսինով, դիզալանտիլըով, նեթիով, լուծիչ կուլթով կամ սպիրտով աղտոտված հագուստները:
- Չի կարելի լվացքի մեքենայով լվանալ անջրանցիկ կտորից պատրաստված իրերը: Հակառակ դեպքում, հարավոր է մեքենայի ջրով գերցում (գերիսոց) ջրի ցայտում կամ չափից ավելի թրթռում ողողելու (պարզաջրելու) ընթացքում, ինչը կարող է փչացնել իրերը (այնպիսիք, ինչպիսիք են դաիուկների կոստյումները, թիկնոց-անձրևանոցները, հոժակոցները, ավտոմեքենայի ծածկոցները, վրանները, քնապարկերը և այլն): Ջրահեռացման ժամանակ անջրանցիկ արտադրանքներում կուտակված ջուրը չի կարող ամբողջությամբ հոսել և կուտակվում է մեկ տեղում, ինչի պատճառով լվացքի մեքենան դառնում է խիստ անհավասարակշիռ և թրթռում կամ տեղաշարժվում է:

Իրեր, ՈՐՈՒՑ ՀԵՇՏՈՒԹՅԱՐ ԿԱՐՐՐ ԵՆ ԼՎԱԿԵԼ (ԹԱՂԵԼԵԼ) Այն իրերը, որոնք հեշտությամբ կարող են լվվել (օրինակ՝ փետուրից), լվանալուց առաջ պետք է շրջել: Նման իրերն ավելի լավ է առանձին լվանալ, քանի որ դրանք կարող են փչացնել այլ իրերը և իրենք փչանալ: Այդ նույն պատճառով նախընտրելի է սև և գունավոր բամբակյա իրերը նույնպես լվանալ առանձին:

5.2. ԼՎԱՅՈՐ ՄԻՋՈՑԻ ԴԱՐԱԿԻ ՕԳՏԱԳՈՐԾՈՒՄ

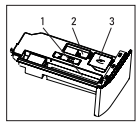

- 1 - նախատեսված է լվացքի փոշու համար:
 - 2 - հեղուկ լվացող միջոցի համար:
- ՏՆԱՌՌՈՒԹՅՈՒՆ** (մի օգտագործեք լվացքի փոշին և հեղուկ միաժամանակ, օգտագործեք կամ մեկը, կամ մյուսը):
- 3 - ողողիչի ավելացման բաժին:

ՏՆԱՌՌՈՒԹՅՈՒՆ՝ շեղուկ լվացքի միջոցը պետք է միշտ ավելացվի նախքան օգտագործվող ծրագրի անվիշական մեկնարկը: Եթե այն լցնել շատ ավելի վաղ, կամ եթե լվացքը հետաձգվում է, այն կարող է կարծրանալ մեքենայի ներսում: Հետևեք, որ հեղուկ լվացող միջոցն ունենա հոսունության պատշաճ աստիճան: Անհրաժեշտության դեպքում այն նոսրացրեք ջրով:

! ՌԻՆԱՂՐՈՒԹՅՈՒՆ Լվացող միջոցը չպետք է գերազանցի «MAX» նշագիծը:

Լվացող միջոցն օգտագործվում է արտադրողի ցուցումների համաձայն և ընտրվում է ըստ գործվածքի տեսակի, գույնի, կերտովածությունից աստիճանի և լվացման ջերմաստիճանի: Օգտագործեք միայն այն լվացող միջոցները, որոնք նախատեսված են լվացքի մեքենաներում օգտագործելու համար:

- Եթե փրփուրը չափազանց շատ է, նվազեցրեք լվացող միջոցի քանակը: Լվացող միջոցի առատ քանակությունը չափազանց շատ փրփուր է առաջացնում, ինչը նվազեցնում է լվացման արդյունավետությունը և ծանրաբեռնում շարժիչը:
- Քանակը կարող է տարբեր լինել՝ կախված ջրի ջերմաստիճանից, ջրի կարծրությունից, իրերի չափից և աղտոտվածության մակարդակից:

5.3. ԿԱՌԱՎԱՐՄԱՆ ՎԱՅՆԱԿ



1. Լվացման ծրագրերի սենսորային կոճակներ
2. Լրացուցիչ ռեժիմների և գործառնայների կոճակներ

— +	Լվացման ցիկլի ժամանակի կարգավորում		Օգնով քարմացում
	Միջոցների ավտոդրոշմում		Բծերի հեռացում / Ավարտի ժամանակի հետաձգում
	Ջերմաստիճանի ընտրություն		Հորացում

	Պարզաջրումների քանակի ընտրություն		ՄԵՎԱՆԱԿ / ԴԱՂԱՐ
	Քանակն արագության ընտրություն / Արգելափակում երեխաներից (պահեք 3 վրկ)	SMART	Մեկ հպումով լվացում (պահեք 3 վրկ)
	ՄՐԱ լվացում		ԱՆՋԱՍԵԼ / ՄՈՒՍՆԵԼ

3. Էկրան

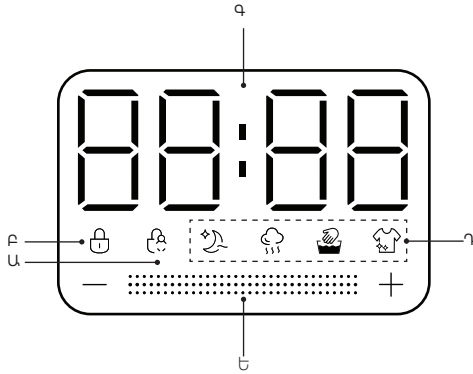

Ա. «Արգելափակում երեխաներից» ակտիվացված գործառույթի ցուցիչ
 Բ. Դռնակի կողպան (արգելափակման) ակտիվացված ցուցիչ
 Գ. Թվային ցուցիչ

1:28	Լվացքի ցիկլի մնացած ժամանակը	2	Պարզաջրումների քանակը
12H	Ավարտի ժամանակի հետաձգում	1400	Պտտման արագությունը
30	Լվացքի ջերմաստիճանը	Է03	Անսարքության կոդ
180	Չորացման ժամանակը		

Դ. «ՍՊԱ լվացման» ռեժիմի ցուցիչներ

Հնազախ ռեժիմ	Գոլորշիով մշակում	Նուրբ լվացում	Գույնի պահպանում

Ե. Ծրագրի կատարման ընթացքի ցուցիչ. լվացքի գործընթացի ընթացքում լուսային զգի վրա ցուցադրվում է լվացքի գործընթացը՝ նշելով ծրագրի կատարման մնացած ժամանակը:

6. ԾՐԱԳՐԵՐԻ և ԱՇԽԱՏԱՆՔԻ ՌԵՅԻՄՆԵՐԻ ՆԿԱՐԱԳՐՈՒՅՑՈՒՆ

Ծրագրի անվանումը	Նկարագրությունը
Смешанные ткани (հառը գործվածքներ)	Տարբեր տեսակի գործվածքներից պարտադրական աղտոտվածության միջին մակարդակով

Быстрая стирка (Արագ լվացք)	Ծրցր քանակության թույլ կերտոտված հագուստի արագ լվացք 15 րոպեի ընթացքում
Хлопок (Բամբակ)	Ջերմակայուն տեքստիլից, վուլից, կամ բամբակից պարտադրական չմաշվող (դիմացկուն) հագուստների լվացք
Шерсть (Բուրդ)	Բրդյա իրերի նուրբ լվացք, որը կերկարացնի դրանց կրկու ժամկետը: Օգտագործեք բրդի համար հատուկ հոնդով լվացող միջոց: Մի քսածնաբեք այս ծրագրի ջերմաստիճանը և լվացքից անմիջապես հետո հագուստը հանեք թրթուրից ճնրթվելուց խուսափելու համար
Пуховик (Բմբուկ բամբկու)	Ծրագիր այն արտադրանքների համար, որոնք պարունակում են բմբուկ կամ սինտետր, այնպիսից ինչպիսից են բմբուկ բամբկունները կամ վերակները: Խուսափեք և տրոսում օգտագործել հոնդով լվացող միջոց (այն ավելի լավ է լվանում) և մի բռնեք թմբուկը ծավալի 3/4-ից ավելի: Նման հագուստը բռնեք՝ ծայրերը դեպի ներս ծավալած
Сушка (Չորացում)	Չորացման համար առանձին ծրագիր (տե՛ս չորացման մեթոդների նկարագրությունը ստորև «ԼՐԱՅՈՒՑԻՉՆԵՐ ՌԵՅԻՄՆԵՐ» էջ ԳՈՐԾԱՆՈՒՅՑՆԵՐ» բաժնում): «Չորացում» ծրագրի գործարկումից առաջ խորհուրդ է տրվում քանի քանց հագուստը օգտագործելով «Քամուհ» ծրագիրը: Արգելվում է օգտագործել այս ծրագիրը առանձին քանակ կամ արևոտակայան ջերմացուցիչով իրերը չորացնելու համար (այնպիսից, այնպիսից բմբուկ բամբկուններ, բմբուկ վերակներ, սինտետիկ բամբկուններ և այլն):
Воздушная стирка (Օդային լվացք)	Խոնավ հագուստի լվացք սառը օդով: Տաք օդը, ինչպես չորացման ժամանակ, խոնավացնում է և խորը ներքախալցում գործվածքի և առուցվածքի մեջ մացրելով այն և վերացնելով տես՝ հոնդելով: Այն օգտագործելու է երբ անհրաժեշտ է հագուստը քարմնացնել առանց ջրի և լվացող միջոցների օգտագործման:
Дезинфекция (Ախտահանում)	Այն հագուստի համար, որն արտահանվելու կարիք ունի:
Отжим (Քսում)	Քսման համար առանձին ծրագիր: Քսման ժամանակ և դրանից հետո տեղի է ունենում քրահեացում: Զորը պարզապես քսվելու համար սեղմեք պտտման արագության ընտրության կոճակը միջև և Երևանի հայտնի «-»: Այս դեպքում, ծրագիրը մեկնարկելիս, տեղի կունենա միայն քրահեացում:
Очистка барабана (Թմբուկի մաքրում)	Ծրագիրը նախատեսված է թմբուկը պլոտոտված մացրելու համար: Այս ծրագրի կատարումը օգտագործումը կանխում է տես՝ հոնդերի առաջացումը՝ երաշխավորելով ձեռն հագուստի քարմնությունն ու մաքրությունը: Մաքրեք թմբուկը տարեկան անվազ 4 անգամ: Հաճախակի լվացքի դեպքում խորհուրդ է տրվում թմբուկը մացրել ամիսը մեկ անգամ
Очистка сушильного канала (Չորացման ալիքի մաքրում)	Հաստուկ ցիկլ, որն օգտագործվում է միայն չորացում կատարված բմբուկը հեռացնելու համար: Դ՛չ մի հագուստ մի ավելացրեք թմբուկին:
SMART	Ծրագիրը գործարկվում է մեկ հարմով և ինքն է որոշում լվացքի անհրաժեշտ պարամետրերը: Հարմար է անմետաղ կրելուց հետո թույլ կամ միջին կերտոտված սովորական գործվածքից հագուստի համար: Տես «ԼՐԱՅՈՒՑԻՉ ՌԵՅԻՄՆԵՐ ԵՎ ԳՈՐԾԱՆՈՒՅՑՆԵՐ» բաժնում:

ԼՎԱՑՔԻ ԾՐԱԳՐԻ ՊԱՐԱՄԵՏՐԻ ԱՄՓՈՎ ԱՂՅՈՒՍԱԿ

Պարամետր	Առավելագույն բեռնում, կգ		Լվացող միջոց		Պտույտների կանխորոշված քանակը բամբակ ժամանակ (պտ/րոպ)	Քամման ժամանակ ընտրության համար հասանելի արագությունը (պտ/րոպ)	Կանխորոշված ջերմաստիճանը (°C)	Ծրագրի կանխ-որոշված սևորո-թյունը (րոպ)	
	Լվանում	Չորացում	1 - փոշի 2 - լվացքի գել 3 - հատուկ գործիք	կրկնվելու				ավտո-րոգա-վորման հետ	առանց ավտո-րոգա-վորման
Ծրագիր									
հառը գործվածքներ	10	6	1/2	○	900	0-500-700-900-1200-1400	20	54	52
Արագ լվացք	1	1	1/2	○	700	0-500-700-900	-	15	15
Բամբակ	10	6	1/2	○	900	0-500-700-900-1200-1400	20	59	57

Բուրդ	1	-	3	○	500	0-500-700	-	52	50
Բմբուկ բանկոն	2	2	3	○	700	0-500-700-900	40	105	103
Չորացում	-	6	-	-	-	-	-	Կահաված և սպիտակեղևի ծավալից	
Օդային լվացք	1	1	-	-	-	-	-	-	30
Ախտահանում	3	-	1/2	○	900	0-500-700-900-1200	80	145	143
Քամում	10	-	-	-	900	0-500-700-900-1200	-	-	8
Թմբուկի մաքրում / Չորացման ակիցի մաքրում	-	-	-	-	700	700	85	-	200
SMART	5	-	1/2	○	900	900	- 20 40	37 (≤1 կգ) 52 (≤4 կգ) 67 (>4 կգ)	35 (≤1 կգ) 50 (≤4 կգ) 65 (>4 կգ)

ԾԱՆՈԹՈՒԹՅՈՒՆ՝

- Լվացքի օպտիմալ արդյունքների հասնելու համար հետևեք թմբուկի մեջ բեռնված լվացքի առավելագույն բաշի վերաբերյալ խորհուրդը:
- Էլեկտրաէներգիայի խնայողության համար ավելի ցանկալի է նախապատվությունը տալ լվացման ցածր ջերմաստիճանով ավելի երկար ծրագրին, այլ ոչ թե՛ հակառակը:
- Ծրագրի տևողությունը կարող է տարբերվել՝ կախված ներքեռնված լվացքի փաստացի բաշից և բնութագրերից, ջրի մատակարարման ջերմաստիճանից և կարծրությունից և այլ պարամետրերից:

ՈՒՆԱԳՐՈՒԹՅՈՒՆՆԷ՛

Եթե ծրագրի գործարկման ընթացքում հոսանքն անջատվում է, ապա՝ վերականգնվում, ապա լվացքի մեքենան կշարունակի ծրագրի աշխատանքն այն պահից, որ պահից որ ընդհատվել էր:

6.1. ԼՐԱՏՈՒՑՆԵՐ ՌԵԺԻՍՏՐԵՆ ԵՎ ԳՈՐԾԱՌՈՒՑՅՈՒՆ

ՄԻՋՈՑՆԵՐԻ ԱՅՈՒՂՈՂԱՎՈՐՈՒՄ

Լվացքի հեղուկ լվացող միջոցների խելացի դրձավորման կարգավորման գործառնոյթը:

1. Գործառնոյթի ակտիվացումը. սեղմեք սևուցման կոճակը, ընտրեք լվացքի համապատասխան ծրագիրը, այնուհետև սեղմեք միջոցների ավտոմատ դրձավորման կոճակը, թվային Էկրանը կցուցադրի լվացող միջոցի համապատասխան չափաբաժնի մակարդակը:
2. Լվացքի միջոցի ավտոմատ դրձավորման քանակի սահմանում. կոճակը կրկին անգամ սեղմելու դեպքում դրձավորման քանակը ավելանում է 1 մակարդակով: Հասանելի է հինգ պարամետր՝ AU (ավտոմատ), L2 (ցածր), L2 (միջին), L3 (բարձր), OFF (ԱՆՋ):
3. Ավտոմատ դրձավորման գործառնոյթը միացնելուց հետո, հեղուկ լվացող միջոցի բացակայության դեպքում, ցուցիչը կուսակորվի կարմիր լույսով և անընդհատ կվառվի: Տևողում ենք, ժամանակին ավելացրեք հեղուկ լվացող միջոցը:

ՋԵՐՄԱՏԻՃԱՆԻ ՆՏՐՈՒՐԹՅՈՒՆ

Սեղմեք «Температура» («Ջերմաստիճան») կոճակը, որպեսզի ընթացիկ ցիկլի համար ջրի ջերմաստիճանը փոխենք, ընդ որում փոփոխված ջերմաստիճանի արժեքը ցուցադրվում է թվային Էկրանին:

ՊԱՂՉԱՐՈՒՄՆԵՐԻ ՔԱՆԱԿԻ ՆՏՐՈՒՐԹՅՈՒՆ

Սեղմեք «Полоскание» («Պարզաջրում») կոճակը, որպեսզի ընթացիկ ցիկլի համար փոխեք պարզաջրումների քանակը, ընդ որում փոփոխված պարզաջրումների քանակը ցուցադրվում է թվային Էկրանին:

ՔԱՄԱՆ ԱՐԱԳՈՒԹՅԱՆ ՆՏՐՈՒՐԹՅՈՒՆ

Սեղմեք «Скорость» («Արագություն») կոճակը, որպեսզի ընթացիկ ցիկլի համար փոխեք քաման արագությունը, ընդ որում փոփոխված քաման արագության արժեքը ցուցադրվում է թվային Էկրանին:

ԱՐԳԵԱԾԱՓՎՈՒՄ ԵՐԵՒԱՆՆԵՐԻՑ

Արգելափակում երեխաների գործառնոյթի սահմանումը կարող է կանխել երեխաների կողմից երեխաների կողմից մեքենայի ոչ ճիշտ օգտագործումը և արտաքին միջամտությունը լվացքի գործընթացի:

1. Աշխատանքի ընթացքում սեղմեք և պահեք «Скорость» («Արագություն») կոճակը 3 վայրկյան, որպեսզի սահմանեք կամ չեղարկեք երեխաներից արգելափակելու գործառնոյթը:
2. Երեխաներից արգելափակման գործառնոյթը սահմանելուց հետո ցուցիչի լույսը կվառվի, ընդ որում դուրը չի բացվում, կառավարման վահանակը արգելափակված է, կառավարման վահանակի թղոր կոճակները չեն արձագանքում (բացառությամբ հոսանքի կոճակի): Սաքը կարող եք անջատել՝ միայն հոսանքի կոճակը սեղմելով: Սաքն անջատելու դեպքում երեխաներից արգելափակման գործառնոյթը կչեղարկվի:

ՄՊԱ ԼՎԱՏՈՒՄ

Լվացքի ընթացքում ավելի լավ է գեղեր տտանալու համար Նախատեսված է «Սկա լվացում» ֆորմառնոյթը: Այն ներառում է լվացման չորս ռեժիմ:

- Հանգիստ ռեժիմ. լվացքի ժամանակը փոքր-ինչ ավելանում է, և քաման ծրագրի աշխատում է ցածր արագությամբ՝ արմուկի ցածր մակարդակով: Ռեժիմը հարմար է գիշերվա ժամերին լվանալու կամ երեխայի քնի ընթացքում:
- Գոլորշիով մշակում. լվացքի ընթացիկ ավելացված է գոլորշիով մշակման գործառնոյթը: Գոլորշին խորը ներթափանցում է մակարաթների մեջ և ախտահանում հագուստը բակտերիաներից, սնկերից և ալերգեններից, չեզոքացնում տհաճ հոտերը: Գոլորշիով մշակումը վառվացնում է գործվածքը և հարթեցնում ծալքերը, ուստի այն շատ օգտակար կլինի վանալուց հետո ուժեղ ճրթթումը կանխելու համար, հատկապես բարձր պտույտներով քամումից հետո:
- Նուրբ լվացում. գործառնոյթն ավելացվում է լվացքի գործընթացին, որպեսզի հագուստը խնայվող լվացվի: Քաման արագությունը կվաճի, ինչի շնորհիվ հագուստի վրա ավելի քիչ ծալքեր կմնան: Խորհուրդ է տրվում մետաքսից, սատինից, Նուրբ սիլեստիկ և/կամ բնական գործվածքներից պատրաստված իրերի համար:
- Գույնի պահպանում: սառը ջրով լվացում գունաթափումը կվաճեցնելու և ձեր հագուստի մասին հոգ տանելու համար: Դուք կարող եք ընտրել չորս գործառնոյթներից մեկը՝ «CPA-Стирка» կոճակի օգնությամբ, որի դեպքում կվառվի համապատասխան լույսը: Որոշ ծրագրերի համար ՄՊԱ լվացման հնարավորությունները սահմանափակ են:

ՕՉՈՆՈՎ ԹԱՐՄԱՏՈՒՄ

«Օգոնով թարմանում» ծրագիրը կարող է ընտրվել միաժամանակ ընտրված այլ ծրագրերի հետ մեկտեղ: Գործարկման սկիզբում սեղմեք «Освежение озонном» կոճակը, որպեսզի ընթացիկ ծրագրին ավելացնեք հագուստի թարմացման գործառնոյթը:

Դուք կարող եք նաև առանձին ընտրել օզոնով թարմացման ծրագիրը: Դրա համար գոյություն ունի երկու եղանակ:

1. Լվացքի ընտրված ծրագիրը չեղարկելու համար սեղմեք և պահեք կոճակը 3 վայրկյան: Լվացքի ծրագրի ցուցիչը չի վառվում, վառվում է միայն օզոնով թարմացման կոճակի ցուցիչը:
2. Լվացքի ծրագիր + օզոնային թարմացման ծրագիր ընտրելիս կարճ ժամանակով սեղմեք և պահեք լվացքի ծրագրի կոճակը: Լվացքի ծրագրի ցուցիչը կմարի, ծրագիրը կչեղարկվի, կվառվի միայն օզոնով թարմացման կոճակի ցուցիչը: Օզոնով թարմացման ռեժիմը չեղարկելու եղանակը.

1. Լվացքի ծրագիր + օզոնային թարմացման ծրագիր ընտրելիս կարճ ժամանակով սեղմեք և պահեք կոճակը, օզոնային

թարմացման կոնակի ցուցիչը կմարի, գործառնությունը կչեղարկվի:
2. Եթե օգոնով թարմացման գործառնությունը ընտրված է առանձին, ապա ցանկացած այլ ծրագրի գործարկելուց առաջ գործառնությունը կչեղարկվի:

ՆՆՈՒՄ.

- Օգոնացման գործընթացում ջուր չկա, և թմբուկը չի պտուխում:
- Գործառնություն օգտագործվում է միայն սպիտակ կամ բաց գույնի հագուստը թարմացնելու և հոտազերծելու համար:
- Այս հատկությունն ընտրելիս համոզվեք, որ հագուստի մակերեսին չկա ծածկույթ, որը հեշտությամբ օբսիդանում և գունազրկվում է, ինչպես նաև թանաքով տպված տառատեսակներ կամ նախշեր:
- Այս գործառնությունը հասանելի է լվացքի ոչ բոլոր ծրագրերի համար:

ԲԾԵՐԻ ՆԵՐԱՏՈՒՄ

Ակտոնման մեծ աստիճան ունեցող հագուստի համար սեղմեք «Ռոտա» կոնակը ընթացիկ ծրագրի գործառնություն ավելացնելու և մաքրման Էֆեկտը բարելավելու համար:

ՆՆՈՒՄ. այս գործառնությունը հասանելի է լվացքի ոչ բոլոր ծրագրերի համար:

ԼՎԱՏՔԻ ԱՎԱՐՏԻ ՆԵՏԱԶՈՒՄ

Սեղմեք և պահեք «Ռոտա» կոնակը 3 վայրկյան, որպեսզի ասիմանեք ծրագրի ավարտի ժամանակը (ավարտի հետաձգումը) մեծ ժամ քայլով առավելագույնը մինչև 24 ժամ: Լվացքի ցանկալի ծրագիրը ընտրելուց հետո, սխյա նախքան «ՄԵՎԱՆԱՐԿ/ՂԱՂԱՐ» կոնակը սեղմելը, սեղմեք կոնակը, մինչև կցուցադրվի ճիշտ ժամանակը, օրինակ՝ 8 ժամ, ընդ որում Եկրանին վառվում է ռեժիմի ցուցիչը:

ՆՆՈՒՄ. ցիկլի տևողությունը ներառված է լվացքի ավարտի հետաձգման ասիմանակված ժամանակահատվածում:

Գործառնությունը չեղարկելու համար ընտրեք լվացքի այլ ռեժիմ: Ռեժիմի ցուցիչը կմարի:

ՈՒՇԱԳՐՈՒԹՅՈՒՆ: Լվացքի ցիկլի ավարտի փաստացի ժամանակը կարող է տարբերվել հետաձգման ավարտի ասիմանակված ժամանակից՝ կախված քրամատակարարման մեջումից, քրահեռացումից, հագուստի տեսակից, ջրի ջերմաստիճանից և այլ պայմաններից:

ՆՆՈՒՄ. այս գործառնությունը լվացքի ոչ բոլոր ծրագրերի համար է հասանելի:

ԶՈՐԱՏՈՒՄ

1. «ԼՎԱՏՈՒՄ + ԶՈՐԱՏՈՒՄ» ԾՐԱԳՐԻ ԸՆՏՐՈՒԹՅԱՆ ԵՂԱՆԱԿԸ ԸՆտրեք լվացքի ծրագիրը՝ սեղմելով համապատասխան կոնակը, այնուհետև չորացման գործառնությունը ավելացրեք ընթացիկ լվացքի ծրագրին՝ սեղմելով «Կապա» կոնակը: Ծրագրի և գործառնության ցուցիչները կվառվեն: «Կապա» կոնակի կարճ սեղմումով ընտրեք արժեքը, որը համապատասխանում է չորացման պահանջվող ժամանակին (AUTO-30-60-90-120-150-180-210-240 (րոպե), « - - » գործառնությունը չեղարկում):

- Ավտոմատ չորացում: չորացման ժամանակը կարող է կարգավորվել ավտոմատ եղանակով՝ կախված հագուստի քանակից և խոնավության աստիճանից: Ավտոմատ չորացումն ընտրելիս Եկրանին կվառվի AUTO ցուցիչը:

- Չորացում՝ ըստ ժամանակի, ընտրեք չորացման անհրաժեշտ ժամանակը (30-60-90-120-150-180-210-240) սեղմելով «Կապա» կոնակը: Չորացման ընտրված ժամանակը կցուցադրվի Եկրանին:

Սեղմեք «CTAPT/ՈԱՅՅԱ» («ՄԵՎԱՆԱՐԿ/ՂԱՂԱՐ») կոնակը, կմեկնարկի «Տրիքա + Կապա» («Լվացում + չորացում») ծրագիրը, լվացքի ավարտից հետո ավտոմատ կերպով կսկսվի լվացքի չորացման գործընթացը:

1. ԶՈՐԱՏՈՒՄ ՌԵՅԻՄԻՍ ԳՈՐԻՍ ԳԱԸ
2. Սեղմեք «Կապա» կոնակը, թվային Եկրանը ցույց կտա «---», չորացման ռեժիմը կակտիվանա:
3. Ընտրեք լվացքի մեկ այլ ծրագիր չորացման ծրագրից ինքնաբերաբար դուրս գալու համար:

«ԿՄԱԿԱ» («ԶՈՐԱՏՈՒՄ») ԾՐԱԳՐԻ ԸՆՏՐՈՒԹՅԱՆ ԵՂԱՆԱԿԸ
Չորացման միասնական ծրագիրը նախատեսված է միայն չորացումը սկսելու համար, առանց լվացքի ծրագիրը գործարկելու:

ՆՆՈՒՄ. հարմար է բամբակե հագուստի չորացման համար: Մի չորացրեք հագուստը, որը հեշտությամբ դեֆորմանում է կամ նստում (կեղևակ):

Լվացքի գործընթացի ժամանակ ծրագրի ընտրության շրջանում սեղմեք «Կապա», որպեսզի ուղղակիորեն մեկնարկեք առանձին չորացման ծրագիրը:

Առանձին չորացման ծրագրի շրջանակներում ավտոմատ չորացումը կամ չորացման ըստ ժամանակի կարող են ընտրվել «Կապա» կոնակի կարճ սեղմումով:

Չորացման ռեժիմն ընտրելուց հետո սեղմեք «CTAPT/ՈԱՅՅԱ» կոնակը, որպեսզի մեկնարկեք չորացման առանձին ծրագիրը:

ԲՄԲՈՒԼԵ ԲԱՏԿՈՆԻ ԶՈՐԱՏՈՒՄ ԾՐԱԳՐԻ ՍԱՀՄԱՆՈՒՄ

Բմբուկե բանդոնները չորացնելու համար օգտագործեք «Լվացում + չորացում» ծրագիրը: Ընտրեք «Ոչօթի» ծրագիրը և՛ Ավտոմատ չորացում (AUTO) ռեժիմը: Մի ընտրեք «Չորացում» ռեժիմը քանակը չորացնելու համար: Չորացման ավելի լավ Էֆեկտի հասնելու համար խորհուրդ է տրվում չորացնել մեկ բմբուկե բանդոնը մեկ անգամ:

ՆԱՆԱԶԳՈՒՇԱԿԱՆ ՄԻՋՈՆԵՐ ԶՈՐԱՏՈՒՄ ԾՐԱԳՐԻ ՆԱՄԱՐ.

- Եթե հագուստի մեջ չափազանց շատ խոնավություն կա, մեքենան ավտոմատ կերպով կերկարաձգի չորացման ժամանակը, և դա նորմալ է, չորացման ժամանակը Եկրանին ավելի երկար կարտուցողվի «0:20»:

- Չորացման ծրագրի կատարման ընթացքում ծորակը պետք է քաջ լինի, քանի որ չորացման ծրագրի ընթացքում հովացման և չորացման համար ջուրը է պահանջվում:

- Չորացման առավելագույն ժամանակը սահմանվում է՝ ըստ տարբեր մոդելների:

- Չափից շատ չորացման հետևանքով առաջացած լվացքի ճմրթումը կանխելու համար չորացման ժամանակը նախ կարող է մի փոքր ավելի քիչ սահմանվել, այնուհետև չորացման ժամանակը կարող է ավելացվել՝ չորացման Էֆեկտին համապատասխան:

- «Կապա» ծրագիրը սկսելուց առաջ խորհուրդ է տրվում նախ մեկնարկել քամումն ցիկլը:

- Անհրաժեշտության դեպքում քամումից հետո արձակեք հագուստի հանգույցները, ապա դրանք տեղադրեք չորացման թմբուկի մեջ:

- Մեծ կամ անցառ իրերի համար չորացումը կարող է անհավասար լինել հագուստի որոշ դիրքերում: Խնդրում էք չորացման ցիկլի ավարտից հետո ավելացնել չորացման ժամանակը՝ ըստ չորացման Էֆեկտի:

- Երբ ցուցիչները հարմար չեն չորացման համար:
- Մի չորացրեք հագուստը, որը ենթակա է դեֆորմացման կամ կեմման (ծավալի փոքրացման):

ՆՆՈՒՄ. այս գործառնությունը հասանելի է լվացքի ոչ բոլոր ծրագրերի համար:

ԾՐԱԳՐԻ ԺԱՄԱՆԱԿԻ ԿԱՐԳԱՎՈՐՈՒՄ

Սեղմեք «+» կամ «-» կոնակը, որպեսզի կարգավորեք ծրագրի ժամանակը: Ծրագրի ժամանակի ճշգրտման արժեքը ցուցադրվում է թվային Եկրանին, և լվացքի մեքենան կաշխատի ըստ կարգավորված ծրագրի ժամանակի:

ՆՆՈՒՄ. այս գործառնությունը լվացքի ոչ բոլոր ծրագրերի համար է հասանելի:

SMART-ՄԵԿ ՉՊՈՒՄՈՒԸ ԼՎԱՏՈՒՄ

Smart ռեժիմը կարող է խնայողորեն որոշել լվացքի քաշը և ընտրել լվացման տարբեր ժամանակներ և ջերմաստիճաններ խնայելի լվացում իրականացնելու համար:

«AUTO» - և ցուցադրվում է հայտնաբերման փուլում ցիկլը գործարկելուց հետո:

Երբ սարքն անջատված է կամ միացված է, քայքայ լվացքի ծրագիրը մեկնարկված չի, սեղմեք և առնվազն 3 վայրկյան պահեք «CTAPT/ՈԱՅՅԱ» կոնակը, սարքն անմիջապես կմեկնարկի Smart լվացքի ցիկլը:

ԹՄԲՈՒԿԻ ՄԱՐՈՒՄ / ՉՈՐԱՑՄԱՆ ԱԿՏԱԿ ՄԱՐՈՒՄ

1. Մեքենան գործարկելուց հետո սեղմեք «Օчистка барабана» («Թմբուկի մաքրում») կոճակը, որպեսզի դառնա մուտք գործեք ծրագիր:
2. Մեքենան միացնելուց հետո և ցանկացած ծրագրում մեկնարկելուց առաջ սեղմեք և 3 վայրկյան պահեք «Օчистка барабана» կոճակը, և ծրագիրը կանցնի «Օчистка сывального канала» («Չորացման կանալի մաքրում») ծրագրին: Էլքրանի վրա կցուցադրվի ծրագրի աշխատանքի ժամանակը (0:05): Մեկնարկից հետո կգործարկվի չորացման կանալում կուտակված մազախավի ավտոմատ հեռացման և չորացման արդյունավետությունը բարձրացնելու ծրագիր: Այս ռեժիմում սեղմեք և 3 վայրկյան պահեք «Օчистка барабана» կոճակը, դուրս եկեք «Օчистка сывального канала» ռեժիմից, մտեք «Օчистка барабана» ծրագիր, Էլքրանի կցուցադրվի «Թմբուկի մաքրման» ծրագրի աշխատանքի ժամանակը:

ՆՇՈՒՄ: մի ավելացրեք հազուստ կամ լվացող միջոցներ թմբուկի մեջ «Չորացման կանալի մաքրում» կամ «Թմբուկի մաքրում» ծրագրերի գործարկման ժամանակ:

ԾՐԱԳՐԻ ԱՇԽԱՏԱՆՔԻ ԸՆԹԱՏՔՈՒՄ ՀԱԳՈՒՍԻՏԻ ԱՎԵԼԱՑՈՒՄ ԵՐԵ ծրագիրը մեկնարկված է, սեղմեք և պահեք «СТАРТ/ПАУЗА» («ՄԵՆԱՐԿ/ՂԱԴՂԱՐ») կոճակը, որպեսզի դադարեցրեք մեքենայի աշխատանքը: Կողման ցուցիչը կմարի, դուրս կարող է բացվել, դուք կարող եք լվացել ավելացնել կամ հանել: Գործողությունն ավարտելուց հետո փակեք դուրը, կրկին սեղմեք և պահեք «СТАРТ/ПАУЗА» կոճակը, և մեքենան կշարունակի աշխատել այն պահից, որ պահից որ կանգ էր առել:

ՌԻՇԱՐՈՒԹՅՈՒՆ: Եթե թմբուկում ջրի մակարդակը կամ ջրի շերտաստիճանը չափազանց բարձր է, կողպան ցուցիչը վառու է, դուրս չի կարող բացվել և չի կարող լվացք ավելացվել կամ դուրս բերվել ծրագրի կատարման ընթացքում:

ԹՄԲՈՒԿԻ ԼՈՒՍԱՎՈՐՈՒԹՅՈՒՆ

- Լուսավորությունը միշտ վառված է ծրագրի կամ գործառնության սահմանման ժամանակ:
- Երբ ծրագիրը դադարեցված է, լուսավորությունը կարելի է միացնել՝ բացելով մեքենայի դուրը:
- Ծրագրի կատարման ընթացքում լվացքի փուլը փոխելիս լուսավորությունն ավտոմատ կերպով միանում է:
- Սուղման կոճակից բացի, ցանկացած կոճակի հպում կարող է Սոնյե կերպ միացնել լուսավորությունը:

ԲԵՆԻՎԱՏՈՐԹՅԱՆ ՀԱՎԱՍՏԱՐԱԿՇՈՒՄ և ՀԱՄԱԿԱՐԳ

Սարքը ունի արտակետորեն բեռնվածության հայտնաբերման ավտոմատ համակարգ: Եթե պտտման գործընթացում լվացքը հավասարաչափ բաշխված չէ, սարքը հավասարեցնում և կարգավորում է լվացքը, մինչև այն պտտվելուց առաջ հավասարաչափ բաշխվի: Եթե լվացքը չի կարող հավասարաչափ բաշխվել նշված ժամանակահատվածում, թմբուկը ուժեղ թրթռումից խուսափելու համար չի պտտվի: Այդ ժամանակ դուք պետք է ստուգեք, թե արդյոք հագուստը չի խճճել և հագուստը վերակազմակերպելուց հետո ընտրեք «Отжим» («Քամում») ծրագիրը: Ավելի քիչ քանակությամբ իրեր վաճառելիս, ինչպիսիք են ցիխերը, սփռիչները, լոզանքի սրիչը և այլն, մեքենան հավասարակշռության պաշտպանության պատճառով կարող է չվառարտել պտտման գործընթացը: Խնդրում ենք, հնարավորինս հաճախ վաճառ մեծ և փոքր հագուստները միասին, որպեսզի հեշտացնեք հագուստի հավասարաչափ բաշխումը թմբուկի ներսում և սահուն ավարտեք քամման գործընթացը:

ՌԻՇԱՐՈՒԹՅՈՒՆ:

Հագուստների տարբեր տեսակների և գործվածքի բաղադրության պատճառով մեքենայի ավտոմատ ճշգրտման և հավասարակշռման համակարգը կարող է բազմաթիվ անգամ հավասարեցնել և կարգավորել լվացքը, որպեսզի մեծացնի քամման ժամանակը: Սա նորմալ երևույթ է, այլ ոչ թե մեքենայի անսարքություն:

7. ՇԵՆԻՆԿԱԿԱՆ ՍՊԱՍԱՐՎՈՒՄ

! ՌԻՇԱՐՈՒԹՅՈՒՆ

- Սարքը մաքրելուց, ինժեներական տեխնիկական սպասարկումից և սույն պարբերությունում նկարագրված այլ գործողություններից առաջ միշտ դուրս բերեք խորցրակ վարդակից և փակեք ջրամատակարարման ծորակը:
- Արգելվում է օգտագործել լուծող նյութեր լվացքի մեքենան վնասելու և թունավոր և/կամ պայթուցիկ գազերի արտանետումից խուսափելու համար:

- Լվացքի մեքենան մաքրելու համար արգելվում է ջուր օգտագործել:
- Լվացքի մեքենան մաքրելու համար արգելվում է օգտագործել քլորսոլինեոլ (PCMB) հակասեպտիկ, էթիլային սպիրտ կամ մրջնաթթու (մեթանաթթու) կամ դրա համարժեքները պարունակող մաքրող միջոցներ, քանի որ այդ նյութերը կարող են վնաս հասցնել մեքենային:

ՍԱՐՔԻ ՄԱՐՈՒՄ



Սարքի ժամանակին և մանրակրկիտ մաքրումը երկարացնում է դրա ծառայության ժամկետը և պահպանում հանելի տեսք: Անորստեղություն դեպքում մաքրեք մեքենայի մակերեսը թույլ, ոչ իրկող մաքրող նյութով: Եթե մեքենայի վրա ջուր թափվի, անմիջապես հավաքեք այն սրբիչով: Մաքրման համար մի օգտագործեք սուր առարկաներ, որպեսզի չվնասեք կառավարող և չխախտեք սարքի կառուցվածքը:

! ՌԻՇԱՐՈՒԹՅՈՒՆ

Մեքենան մաքրելու համար ոչ մի դեպքում մի օգտագործեք ուժեղ ազդեցության քիմիական նյութեր, իրկող մաքրող միջոցներ կամ լուծիչներ: Դրանք կարող են փչացնել մեքենայի արտաքին տեսքը:

ԹՄԲՈՒԿԻ ՆԵՐՍԻ ՄԱԿՆՈՒՆՅՈՒՄ

Ամեն մաքրման ծրագրի ընթացքում, որպեսզի թմբուկում չմնան ծրակի ջրում երած խառնուրդի մնացորդներ, լվացող միջոցների մնացորդներ, լվացքից մնացած կեղտ և գործվածքների մասնիկներ, որպեսզի թմբուկում լրացուցիչ խոնավություն չառաջանա, ինչն էլ կպաստում է բորբոսի բազմացմանը:

Հագուստի մետաղական մասերը (կոճակներ, սևեռակներ, շրջաններ) կարող են ծակից հետոք թողնել թմբուկի վրա: Իհտևեք, որ այդ հետքերը ժամանակին հեռացվեն: Թմբուկը մաքրելու համար ազդեցիվ մաքրող միջոցներ, ծանր հեռացող միջոցներ կիրառել պետք չէ, ուստի ավելի լավ տարբերակ, քան կանոնադրված կախիչարգելումն է, չկա: Ինչպես նաև, ձե՛ք տրված է օգտություն. այս մոդելը համարված է «Թմբուկի մաքրում» գործառնությո՛ւլ:

ԱՊԱԿՈՒ և ԴՈՒՆ ԿՆԻՔՆԵՐԻ ՄԱՐՈՒՄ



Սրբեք ապակին և կնիքները յուրաքանչյուր լվացումից հետո, որպեսզի հեռացնեք մազախավերև ու կեղտոտները: Յուրաքանչյուր լվացքից հետո դռան կնիքի ծալքերից հանեք մետաղադրամները, կոճակները և այլ մամուլ իրերը:

Եթե լվացքից հետո ջուրը երկար ժամանակ մնում է կնիքի ծալքերում, արդյունքում տհաճ հոտ է առաջանում:

ԴՈՄՄԻ ՖԻԼՏՐԻ ՄԱՐՈՒՄ

Ջրահեռացման պոմպի ֆիլտրը կարող է զտել գործվածքների մնացորդներ և մանր օտար առարկաները լվացվող իրերից: Լվացքի մեքենայի քնակալման աշխատանքը ապահովելու համար պարբերաբար մաքրեք ֆիլտրը: Դրանք անհրաժեշտ է ստուգել, եթե մեքենան չի կատարում ջրահեռացման գործողությունը և/կամ չի քամում, ինչպես նաև, եթե մեքենան ջրահեռացման ժամանակ արձակում է ոչ բնորոշ աղմուկ ամուլը արգելափակող օտար առարկաների պատճառով:

- Սարքի շահագործման ընթացքում, կախված ընտրված ծրագրից, պոմպի միջով կարող է տաք ջուր հոսել:
- Ոչ մի դեպքում մի հանել պոմպի կախարիչը պարզաջրման ցնիկ ընթացքում: Սպասեք, մինչև սարքը կավարտի աշխատանքը որոշակի ռեժիմում և կակի ջուրը թափել:
- Ապահովեք անվտանգ և ապահով տեղավորում վահանակներ տեղադրելիս:



1. Հանեք խցանիչ վահանակը:
2. Հետ պտտեք գոլիչ՝ պտտելով այն ժամացույցի սլաքի հակառակ ուղղությամբ:
3. Մաքրեք ֆիլտրը օտար առարկաներից:

4. Դարձյալ տեղադրեք ֆիլտրն իր տեղում և փակեք վահանակը:

ԼՎԱՑՈՂ ՄԻՋՈՑԻ ԴԱՐԱԿԻ ԵՎ ԴԴԱ ԲԱԺԻՆՆԵՐԻ (ԽՏԻԿՆԵՐԻ) ՄԱԲՐՈՒՄ

ԼՎԱՑՔԻ ՄԵՔԵՆԱՅԻ ՖԻԼՏՐԻ ՄԱԲՐՈՒՄ

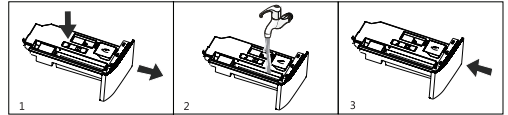
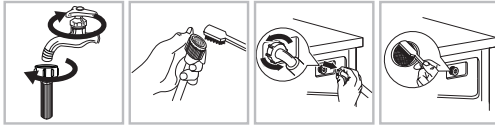

1. Մաքրեք մուտքային խողովակի ֆիլտրը:
2. Անջատեք ջրի մատակարարման փողոցը լվացքի մեքենայից: Դուրս բերեք ֆիլտրը երկար տափակաբերան արցանով:
3. Մաքրեք լվացքի մեքենայի ֆիլտրը:
4. Տեղադրեք ֆիլտրը իր տեղում և նորից միացրեք ջրամատակարարման փողոցը:
5. Մաքրեք ֆիլտրը 3 ամիսը մեկ՝ լվացքի մեքենայի բնականոն աշխատանքը ապահովելու համար:

Պարբերաբար մաքրեք քաշվող լվացող միջոցների սկուտեղը՝ խցանումները կանխելու համար:

- Մաքրեք լվացքի սկուտեղը հետևյալ կերպ:
1. Սերվոնք գոցոցի մեջ արդյունահանման սահմանափակիչը (ինչպես ցույց է տրված նկար 1-ի պաշտով), ազատեք լոգարիթմական կցիկի հեռացման սահմանափակիչը և սահեցրեք լվացող միջոցների խցիկը:
 2. Լվացեք երկու պահեստային տանկեր փոշի լվացող միջոցների և փափկեցնող միջոցների համար հոսող ջրով և լվացեք լվացքի մնացորդները երկու պահեստային տանկերում:
 3. Տեղադրեք գոցոցը իր տեղում և սահեցրեք այն ետ:

ՃԱՆՈՒԹՅՈՒՆ՝ Նախ լվացեք ծորակի ֆիլտրը, և ապա՝ լվացքի մեքենայի ֆիլտրը:

ՃԱՆՈՒԹՎՈՐՈՒԹՅՈՒՆՆԵՐ

- Մաքրման ընթացքում մի բացեք հեղուկ լվացող միջոցների խելացի տարայի կափարհիչը, մի թեքեք կամ պոտեք լվացող միջոցների խցիկը, որպեսզի կանխեք հեղուկ լվացող միջոցների արտահոսքը խելացի կերակրման տարայից: Մի օգտագործեք լվացքի խցիկը, Քանի որ դա կարող է հանգեցնել հեղուկի արտահոսքի:
- Մի միացրեք մեքենան, եթե լվացող միջոցների դիսպենսերի խցիկը տեղադրված չէ: Միշտ պահեք լվացող միջոցների դիսպենսերը ամբողջովին փակ:

8. ՋՆԱՐԱԿՈՐ ԱՆՍԱՔՈՒԹՅՈՒՆՆԵՐԻ ՎԵՐԱՑՈՒՄ

Խնդիրը	Հնարավոր պատճառը / լուծումը
Լվացքի մեքենան չի միանում	<ul style="list-style-type: none"> • Խրոցակը վարդակի մեջ ամբողջությամբ չի տեղադրված: • Վատ կոնտակտ: • Ցանցում լարում չկա, կամ աշխատել է ցանցի ապահովիչը:
Ծրագրի կատարումը չի սկսվում	<ul style="list-style-type: none"> • Դուրս միջև վերջ փակված չէ: «BK1/BelK1» (ՄԱՍՆ/ԱՆՁ) կոճակը սերմված չէ: • «Start/Play» («Մեկնարկ/Նախար») կոճակը սերմված չէ: • Ջրատար խողովակը փակ է, ջուր չի հոսում դեպի մեքենա: Միացված է հետաձգված մեկնարկ սեփուկ:
Մեքենան ջրով չի լրացվում կամ Էլրանի վրա «E02» սխալի կոդն է	<ul style="list-style-type: none"> • Ոլորված/սերմված է ջրամատակարարման փողոցը: • Ջրամատակարարման փողոցը միացված չէ ջրատար խողովակին: • Ջրի ճնշումը չափազանց ցածր է: • Ջրատարի ծորակը բաց չէ: Ջրամատակարարում չկա: • Մուտքի փակասի գտիչը (ֆիլտրը) արգելափակված է: • «Start/Play» («Մեկնարկ/Նախար») կոճակը սերմված չէ:
Մեքենան անընդհատ լցվում է ջրով և անընդհատ արտահոսում, կամ ջուրը մնացել է թմրուկի մեջ, կամ լվացքի գործընթացը կասեցվել է	<ul style="list-style-type: none"> • Ջրահեռացման փողոցի վերին կետը չափազանց ցածր է տեղադրված: Պետք է տեղակայվի հատակից 65 - 100 սմ բարձրության վրա: • Ջրահեռացման փողոցը պատշաճ կերպով միացված չէ լվացարանի սիֆոնին, ինչի հետևանքով ջուրը հեռ է հոսում և ԼՄ-ի մեջ: Ջրահեռացման փողոցը պետք է տեղադրված լինի լվացարանի հատակից բարձր, որպեսզի ջուրը չհառաջանի փողոցի միջով հեռ չիտի: • Ջրահեռացման փողոցի ծայրը չափազանց խորն է գնացել խողովակի մեջ:
Մեքենա չի հեռացնում ջուրը, կամ չի քամում, կամ Էլրանին «E03» սխալի կոդն է	<ul style="list-style-type: none"> • Մոլիչի գտիչը (Պոմպի ֆիլտրը) արգելափակված է: • Ջրահեռացման փողոցը ոլորված է/սերմված: • Տեղադրման ընթացքում փողոցների խցիկները չեն հասնվել: • Ջրահեռացման փողոցը կամ սիֆոնը խցանված են:
Չի քամում	Քամման արագությունը դրված է «0»-ի վրա
Ծրագրի երկարաժամկետ կատարում	Ծրագրի կատարման ժամանակը կախված է ջրի ճնշումից, դրա ջերմաստիճանից, փրփրմակալումից, քամման ժամանակ հավասարակշռությունից
Քամման ժամանակ ուժեր թրթռում	<ul style="list-style-type: none"> • Մեքենան ըստ մակարդակի հավասարեցված չէ: • Փոխադրման պտուտակները հանված չեն: • Մեքենան դիպչում է կահույքին և/կամ պատերին: • Բեռի անհավասարակշռություն:
SMART սեփուկ չի միանում	<ul style="list-style-type: none"> • Լվացքի մեքենան միացնելուց հետո ընտրվել է SMART-ից տարբերվող սեփուկ: Անջատեք մեքենան և սերմեք SMART կոճակը: • Բեռի անհավասարակշռություն:
Աղմուկ աշխատանքի ընթացքում	Որոշ աղմուկներ առաջանում են շարժիչի, պոմպի, ջրի հոսքի պատճառով
Չի քամում	Բեռի անհավասարակշռություն: Վնասվածքներից խուսափելու համար լվացքի մեքենան չի անցնում քամման քարձր արագության: Անհավասարակշռությունը կարող է առաջ գալ մեկ ծանր իր (օրինակ՝ բժուկ, կտորտանքներից կազմված վերնակ և այլն) վնասումով: Կրկին փորձեք ծրագիրը օգտագործելով այլ բեռ:
Լվացող միջոցների դարակից արտահոսք	<ul style="list-style-type: none"> • Դարակների բամբակեղ խցանված են լվացող միջոցներով և պահանջում են մաքրում: • Ջրի ճնշումը չափազանց բարձր է: • Պահանջվում է ճշշման նվազեցում: Մեքենան թեքված է առաջ:

Այլ արտահոսքեր	<ul style="list-style-type: none"> Ջրամատակարարման փողրակի կցամասերը թուլացած են: Ստուգեք ամրացումները կաղապարի և ծորակի ծայրերում: Ջրամատակարարման փողրակը հերմետիկ է, բայց դեռևս արտահոսում է, այս դեպքում փոխեք կլիքները փողրակի միացման տեղերում: Ջրամատակարարման փողրակը սխալ է ամրացված:
Հոս	Գործարկեք «Очистка барабана» («Թմբուկի մաքրում») ծրագիրը
Դռնակը չի փակվում	Դուռը չի բացվել, քանի որ եռ ծրագրի ավարտից հետո կողպեքի ցուցիչի լույսը չի մարել
Լվացքի ժամանակ ջրի ցածր սակարդակ	Ջրի մակարդակը նորմալ է, եթե այն դռնակի պատուհանի ներքևի մասում երևում է
Բարձր փրփրակալույմ	<ul style="list-style-type: none"> Լվացող միջոցը չի վաճառվել մեքենայի համար չէ (դրա վրա պետք է նշված լին «Լվացքի մեքենայի համար» կամ «Մեքենայով վաճառ»): Օգտագործել է չափազանց շատ վաճառող միջոց: Փափուկ ջրի համար ավելի քիչ վաճառող միջոց է պահանջվում:
Ընդհանուր	Ձեր վաճառքի մեքենան հաջողաբար է տվյալներով (սենսորներով), որոնք վաճառքի ցիկլի ընթացքում հետևում են գործընթացին (օրինակ՝ ջրի մակարդակին, ջերմաստիճանին, բեռի հավասարակշռությանը, ժամանակին / փուլերին)

ՍԵՆՏՆԵՐԻ ՑՈՒՑԻՉՆԵՐ

Որոշ դեպքերում անսարքությունը հայտնաբերվում է վաճառքի մեքենայի միկրոհամակարգչային համակարգի կողմից: Հզուշացումն իրականացվում է ձայնային ազդանշանի օգնությամբ և անսարքության կոդերի ցուցադրմամբ:

Կոդ	Պատճառը	Հնարավոր պատճառը/ուժումը
E02	Ջրամատակարարում չկա	<ul style="list-style-type: none"> Ստուգեք՝ արդյո՞ք ծորակը բաց է: Ջրատար խողովակում ջրամատակարարում կա՞: Կլորոլ ջրամատակարարման փողրակը արգելափակված չէ, և ֆիլտրը խցակված:
E03	Ջրահեռացման խնդիրներ	<ul style="list-style-type: none"> Մաքրեք պոմպի ֆիլտրը: Համոզվեք, որ ջրահեռացման փողրակը ճկված, ոլորված կամ սեղմված չէ: Եթե անսարքությունը չվերանա, դիմեք սպասարկման կենտրոն:
U4	Չկա դռան արգելափակում (կողպում)	Կրկին փակեք դուռը և սեղմեք «Страг/Play» («Մեկնարկ/Դադար») կոճակը ծրագրի վերահղման համար: Եթե անսարքությունը չվերանա, դիմեք սպասարկման կենտրոն:
H	Բարձր ջերմաստիճան	Սեղմեք «Страг/Play» («Մեկնարկ/Դադար») կոճակը վաճառող դադարեցնելու համար: Սպասեք մի քանի րոպե: Եթե բեռնի ջերմաստիճանը դեռևս է անվտանգ արժեքի և Էլքրանի կողմ անհետանում է, սեղմեք «Страг/Play» («Մեկնարկ/Դադար») կոճակը ծրագրի մնացած մասը շարունակելու համար:
FXXX	Թմբուկում բացասական իոնների քանակը չափազանց մեծ է	Սեղմեք «Страг/Play» («Մեկնարկ/Դադար») վաճառող դադարեցնելու համար և սպասեք մի քանի րոպե, մինչև իոնների քանակը կվաճի և սխալը անհետանա:
EX	Այլ սխալներ	Անջատեք մեքենան: Անջատեք հոսանքի լարը և հնարավորինս կարճ ժամկետներում դիմեք վերանորոգման սպասարկման կենտրոն:

ՃԱՆՈՒԹՈՒԹՅՈՒՆ՝ Անվայման ստուգեք անսարքության պատճառը և շտկեք այն մինչ կսեղմեք շարունակել վաճառքը:

Կրկին սեղմեք «Страг/Play» («Մեկնարկ/Դադար») կոճակը: Եթե անսարքության կոդը անհետանում է, վաճառքի մեքենան կշարունակի աշխատել, իսկ եթե անսարքության կոդը դեռ ցուցադրվում է, խնդրում ենք անջատել հոսանքի լարը և որքան հնարավոր է շուտ զանգահարել սպասարկման կենտրոն: Եթե գրպանների պարունակությունը հայտնվի փողրակի մեջ, դա կարող է բերել փողրակի խցանման կամ մեքենայի վնասման: Մի վաճառք այն իրերը, որոնք վաճառքի պիտակ չունեն կամ մեքենայով վաճառման ենթակա չեն:

9. ՏԵՆԻԿԱԿԱՆ ԲՆՈՒՅՈՒԹՅՈՒՆ

Էլեկտրական անվտանգության դաս	I
Գնահատված լարում	220–240 Վ ~50 Հց
Պահանջված հզորություն (վաճառող/չորացում), Վտ	2000/1600
Գնահատված հոսանքի ուժ, Ա	8,7
Լվացքի առավելագույն բեռնում (քաշ) (վաճառող/չորացում), կգ	10/6
Քաման (պտույտի) առավելագույն արագություն, պտ/րոպ	1400
Էներգաարդյունավետության դաս	A+++
Քաման արդյունավետության դաս	A
Էլեկտրաէներգիայի սպառումը մեկ ցիկլի համար (վաճառող), կՎտ*ժ	1,1
Էլեկտրաէներգիայի սպառումը մեկ ցիկլի համար (վաճառող/չորացում), կՎտ*ժ	8,05

Էներգիայի սպառումը մեկ տարում, կՎտ*ժ	1610
Ջրի սպառումը մեկ ցիկլի համար, լ	160
Անեմամյա ջրի ընդհանուր սպառումը, լ	52800
Թմբուկի ծավալը, լ	64
Լվացքի ժամանակ աղմուկի մակարդակը (վաճառող/չորացում), դԲ	62/69
Աղմուկի մակարդակը քամանի ժամանակ, դԲ	76
Անիբաժնե ճնշումը ջրատար խողովակում	0,03 - 1 ՄՊա
Անջրանցիկության դաս	IPX4
Չտաքաշ գուր/համախառն, կգ	65/70
Չափերը (ԼxԽxԲ), սմ	60x48,7x84,7
Չափերը՝ ներառյալ դուրս ցցված մասերը (ԼxԽxԲ), սմ	60x57,7x84,7

10. ՍԱՐԵՔ ՀԱՆՁՆՈՒՄՎ ԿԵՐԱՄԱՍՆԱԿՄԱՆ

Սարքի ծառայության ժամկետը լրանալուց հետո այն կարելի է առանձնացնել սովորական կենցաղային թափոններից և հանձնել Էլեկտրական սարքերի ընդունման հատուկ կետ վերամշակելու համար:

11. ՄԵՐՏԻՖԻԿԱՍՄԱՆ ՄԱՍԻՆ ՏԵՐԵԿՈՒԹՅՈՒՆ

Այս ավարտի ծառայության ժամկետը 10 տարի է՝ սկսած այն վերջնական սպառողին վաճառելու ամսաթվից, եթե ավարտը օգտագործվում է սույն ձեռնարկում նշված ցուցումներին և գործող էլեկտրական չափանիշներին խիստ համապատասխան: Ծառայության ժամկետի ավարտից հետո դիմեք ձեր մոտակա սպասարկման կենտրոն՝ սարքի հետագա շահագործման վերաբերյալ առաջարկություններ ստանալու:

համար: Ապրանքի արտադրության ամսաթիվը նշվում է սերիայի համարում (2 և 3 նիշերը՝ տարի, 4 և 5 նիշերը՝ արտադրության ամիս): Սարքի սպասարկման ժամանակ որևէ հարցի ծագման կամ դրա անսարքության դեպքում դիմեք TM CENTEK-ի լիազորված սպասարկման կենտրոն: Կենտրոնի հասցեն կարելի է գտնել <https://centek.ru/servis> կայքում: Աջակցության ծառայությունների հետ կապ հաստատելու միջոցներ՝ հեռ. +7 (988) 24-00-178, VK՝ vk.com/centek_krd: Գլխավոր սպասարկման կենտրոն՝ ՄՊԸ «Արիևս-Սերվիս», ք. Կրասնոդար: Հեռ.՝ +7 (861) 991-05-42:

Ապրանքն ունի համապատասխանության սերտիֆիկատ՝ № EA3С RU C-CN.HB62.B.00884/22 ից 27.12.2022 թ.:



12. ԱՐՏԱԴՐՈՂԻ ԵՎ ԵՐՄՈՒԾՈՂԻ ՄԱՍԻՆ ՏԵՐԵԿՈՒԹՅՈՒՆՆԵՐՈՒՆՈՎ՝ ООО «Ариевс-Сервис» Լարիևս-Էլեկտրոնիկս: Հասցե՝ Ռուսաստան, 350080, ք. Կրասնոդար, ուլ. Դեմուսա, 14: Հեռ. +7 (861) 2-600-900:

ՀԱՐՔԵՆԻ ՍՊԱՌՈՂ:

Բոլոր սարքերի համար երաշխիքային ժամկետը 36 ամիս է՝ սկսած վերջնական սպառողին վաճառելու ամսաթվից: Տվյալ երաշխիքային կտրոնով արտադրողը հաստատում է այս սարքի սպասուհավաքությունը և պարտավորվում է անվճար հիմնուրով վերացնել արտադրողի մեղքով առաջացած բոլոր անսարքությունները:

ԵՐԱՇԽԻՔԱՅԻՆ ՍՊԱՍԱՐԿՄԱՆ ՊԱՅՄԱՆՆԵՐԸ

1. Երաշխիքը գործում է գրանցման հետևյալ պայմանները կատարելու դեպքում
 - հարկավոր է ճիշտ և պարզ կերպով լրացնել արտադրողի քնտրիկ երաշխիքային կտրոնը՝ նշելով մոդելի անվանումը, սերիայի համարը, վաճառքի ամսաթիվը, ավելացնելով վաճառող ընկերության կնիքը և վաճառող ընկերության ներկայացուցչի ստորագրությունը երաշխիքային կտրոնի վրա, կնիքներ յուրաքանչյուր կտրվող կտրոնի վրա, գնորդի ստորագրությունը:
- Արտադրողը իրավասու է մերժել երաշխիքային սպասարկումը վերը նշված փաստաթղթերը չներկայացնելու դեպքում, կամ եթե դրանցում նշված տեղեկությունը թերի, անհասկանալի կամ հակասական է:
2. Երաշխիքը գործում է օգտագործման հետևյալ պայմանները կատարելու դեպքում
 - փետք է արքը օգտագործել ձեռնարկում նշված ցուցումների խիստ համապատասխան,
 - հարկավոր է հետևել անվտանգության կանոնների և պահանջներին:
3. Երաշխիքը չի ներառում սարքի պարբերական սպասարկում, մաքրում, տեղադրում, կարգաբերում սեփականատիրոջ տանը:
4. Երաշխիքը չի տարածվում հետևյալ դեպքերի վրա
 - մեխանիկական վնասվածքներ,
 - սարքի բնականոն մաշում ժամանակի ընթացքում,
 - օգտագործման պայմանների չպահպանում կամ սխալ գործողություններ սեփականատիրոջ կողմից,
 - սխալ տեղադրում, բեռնափոխարում,
 - բնական աղետներ (կայծակ, հրդեհ, ջրիեղել և այլն), ինչպես նաև վաճառողից և արտադրողից չվախված այլ պատճառներ,
 - կողմնակի առարկաների, հեղուկների, միջատների ընկնելը սարքի մեջ,
 - վերանորոգում կամ կառուցվածքային փոփոխություններ չլիազորված անձանց կողմից,
 - սարքի օգտագործումը պրոֆեսիոնալ նպատակներով (ձանրաբեռնվածությունը գերազանցում է կենցաղային օգտագործման մակարդակը), սարքի սխալումը Էլեկտրամատակարարման հեռահաղորդակցական և կաբելային ցանցերին, որոնք չեն համապատասխանում պետական տեխնիկական չափանիշներին,
 - ապրանքի հետևյալ պարագաների փչացում, եթե դրանց փոխարինումը նախատեսված է կառուցվածքով և կապված չէ սպրանքի ապամոնտաժման հետ՝
 - ա) հեռակառավարման լիցնզիաներ, կուտակիչ մարտկոցներ, Էլեկտրասնուցման տարրեր (մարտկոցներ), Էլեկտրասնուցման արտաքին բլոկներ և լիցքավորիչներ,
 - բ) սպառվող կյուբեր և պարագաներ (փաթեթ, պատյաններ, գոտիներ, պայուսակներ, ցանցեր, դանակներ, շշեր, ափսեներ,

- տակդիրներ, վանդակներ, շամփուրներ, փողոկակներ, խողովակներ, խոզանակներ, կցորդներ, փոշեհավաք պարկեր, ֆիլտրեր, հոտի կլանիչներ),
- մարտկոցներով աշխատող սարքերի դեպքում աշխատանք ոչ համապատասխան կամ սպառված մարտկոցների հետ,
- կուտակիչ մարտկոցներով աշխատող սարքերի դեպքում կուտակիչ մարտկոցներ լիցքավորելու կանոնների խախտումների պատճառով առաջացած վնասներ:
- 5. Այս երաշխիքը տրվում է արտադրողի կողմից ի հավելումն սպառողի գործող օրենսդրությամբ սահմանված իրավունքների և որևէ կերպ չի սահմանափակում դրանք:
- 6. Արտադրողը պատասխանատուություն չի կրում մարդկանց, ընտանի կենդանիների, սպառողի կամ երրորդ անձանց գույքի, ռու «Centek»-ի ապրանքի կողմից ուղղակիորեն կամ անուղղակիորեն հասցված որևէ վնասի համար, եթե դա տեղի է ունեցել ապրանքի օգտագործման և տեղադրման կանոններն ու պայմանները չափապահելու, սպառողի կամ երրորդ անձանց դիտավորյալ կամ անզգույշ գործողությունների (անզորություն), ֆորսամաժորային հանգամանքների արդյունքում:
- 7. Ապասարկման կենտրոնի ապրանքը ընդունում է միայն մաքուր վիճակով (սարքի վրա չպետք է լինեն սևնի միացորդներ, փոշի և այլ կեղտեր):

Արտադրողը իրավասու է փոխել սարքի դիզայնը և բնութագիրը առանց նախնական ծանուցման:

ENGLISH

Dear Customer,
Thank You for purchasing a CENTEK brand product. We guarantee flawless function of this item, provided the guidelines of its operation are observed.

PURPOSE OF THE APPLIANCE
The product is intended only for home use and for textiles in household amounts suitable for machine washing. This appliance is for indoor use only and not intended for built in use. Only use according to these instructions. The appliance is not intended for commercial use.
Any other use is considered as improper use. The producer is not responsible for any damage or injuries that may result of it.

This appliance is designed for use in domestic and similar applications, in particular:

- in personnel kitchen zones at stores, offices and industrial facilities;
- at agricultural farms;
- by clients at hotels, motels and other residential facilities;
- in private boarding houses.

1. SAFETY PRECAUTIONS
Please read the following safety information thoroughly and follow it strictly to minimize the risk of fire or explosion, electric shock and to prevent property damage, personal injury or loss of life. Failing to follow these instructions shall void any warranty.

⚠ ATTENTION
ELECTRIC SHOCK HAZARD!

- If the supply cord is damaged, it must be replaced by the manufacturer, its service agent or similarly qualified persons in order to avoid a hazard.
- If the machine is damaged, it must not be operated unless repaired by the manufacturer, its service agent or similarly qualified persons.

1. The appliance should not be used by physically, sensory or mentally handicapped persons (including children) or by persons without sufficient experience or knowledge, unless such persons are under supervision, or have been instructed on the use of the appliance, by the persons responsible for their safety. Take precautions not to let children play with the appliance.

Remark according to EU requirements:

- The appliance can be used by children aged from 8 years and above and persons with reduced physical, sensory or mental capabilities or lack of experience and knowledge if they have been given supervision or instruction concerning use of the appliance in a safe way and understand the hazards involved. Children shall not play with the appliance. Cleaning and user maintenance shall not be made by children without supervision.
 - Children should be supervised that they do not play with the appliance.
 - Children 3 years and under shall be kept away from the appliance or continuously supervised.
2. Animals and children may climb into the machine. Check the machine before every operation.
 3. Do not climb or sit on the appliance.

INSTALLATION LOCATION AND SURROUNDING

1. All washing and additional substances are to be kept in a safe place out of the reach of children.
2. Do not install the machine on a carpet floor. The obstruction of the openings by a carpet can damage the machine.
3. Keep the appliance clear from heating sources and direct sunlight to avoid plastic and rubber parts to corrode.
4. Do not use the appliance in humid environments or rooms containing explosive or caustic gas. In case of water leakage or water splashes let the appliance dry in the open air.
5. The appliance must not be installed behind a lockable door, a sliding door or a door with a hinge on the opposite side to that of the washing machine.
6. Do not operate the machine in rooms with a temperature of below 5 °C. This can cause damages to parts of it. If it is unavoidable, make sure to drain the water completely from the appliance after every use to avoid damages caused by frost.
7. Never use flammable sprays or substances in the immediate proximity of the appliance.

INSTALLATION

1. Remove all packaging material and transport bolts before using the appliance. Otherwise, serious damage may result.
2. This appliance is equipped with a single inlet valve and can be connected to the cold water supply only.
3. Mains plug must be accessible after installation.
4. Before washing clothes for the first time, the product shall be operated once throughout all the procedures without any clothes inside.
5. Before using the washing machine, the product shall be calibrated.
6. Do not put any excessively heavy objects on the appliance, like water containers or heating devices.
7. The new hose-sets supplied with the appliance are to be used and that old hose-sets should not be reused.
8. Max. Inlet water pressure 1 MPa. Min. inlet water pressure 0.03 MPa.

ELECTRICAL CONNECTION

1. Make sure the supply cable is not trapped by the machine, it can get damaged.
2. Connect the product to a grounded outlet protected by a fuse complying with the values in the «technical specifications» table. The grounding installation has to be made by a qualified electrician. Ensure that the machine is installed in accordance with the local regulations.
3. Water and electrical connections must be carried out by a qualified technician in accordance with the manufacturer's instructions and local safety regulations.



ATTENTION

- Don't use multiple plugs or extension cords.
- The appliance must not have an external switching device such as a timer or connected to a circuit that is regularly switched on and off.
- Do not pull the plug out of the mains outlet if there is flammable gas around.
- Never pull out power plug with wet hands.
- Always pull at the plug, not at the cable.
- Always unplug the appliance if it is not being used.

WATER CONNECTIONS

1. Check the connections of the water inlet tubes, the water tap and the outlet hose for possible problems due to changes of water pressure. If the connections loosen or leak close the water tap and get it repaired. Do not use the appliance before the pipes and hoses are installed properly by qualified persons.
2. Glass door may become very hot during the operation. Keep children and pets far away from the machine while it is operating.
3. The water inlet and outlet hoses have to be safely installed and remain undamaged. Otherwise, water leakage can occur.
4. Do not remove the drain pump filter while there is still water in the appliance. Big quantities of water can leak out, and there is a risk of scalding due to hot water.

OPERATION AND MAINTENANCE

1. Never use any flammable, explosive or toxic solvents. Do not use gasoline and alcohol etc. as detergents. Only select detergents that are suitable for machine washing.
2. Make sure that all pockets are emptied. Sharp and rigid items such as coins, brooches, nails, screws, stones etc. may cause serious damages to this machine.
3. Remove all objects from pockets such as lighters and matches before use the appliance.
4. Thoroughly rinse items that have been washed by hand.
5. Items that have been soiled with substances such as cooking oil, acetone, alcohol, petrol, kerosene, spot removers, turpentine, wax and wax removers should be washed in hot with an extra amount of detergent before being dried in the appliance.
6. Items containing foam rubber (latex foam), shower caps, water proof textiles, rubber backed articles and clothes or pillows fitted with foam rubber pads should not be dried in the machine
7. Fabric softeners or similar products should be used as recommended in their instructions.
8. Never try to open the door forcefully. The door will unlock shortly after the end of a cycle.
9. Please do not close the door with excessive force. If it is found difficult to close the door, please check if the clothes are properly inserted and distributed.
10. Always unplug the appliance and close the water tap before cleaning and maintenance and after each use.
11. Never pour water over the appliance for cleaning purpose. Risk of electric shock!
12. Repairs shall only be carried out by the manufacturer, its service agent or similarly qualified persons in order to avoid a hazard. The producer will not be responsible for damages caused by the intervention of not authorized persons.

TRANSPORT

1. Before Transport:
 - Bolts shall be reinstalled to the machine by a specialized person
 - Accumulated water shall be drained out of the machine
2. This appliance is heavy. Transport with care. Never hold any protruding part of the machine when lifting. The machine door cannot be used as a handle.

REQUIREMENTS FOR INSTALLATION, STORAGE, TRANSPORTATION (SHIPMENT), SALE AND DISPOSAL

1. The appliance does not require any permanent installation or securing.
2. The manufacturer or consumer should store the appliance in suitable packaging in heated facilities at a temperature of 5 °C to 40 °C and a maximum relative humidity of 80 %. The storage facilities should not contain aggressive, corrosion-provoking environments (acidic or alkaline vapors).
3. The following requirements should be observed to ensure proper transportation of the appliance:
 - remove all internal accessories from the appliance, if any are installed, and pack them separately;
 - ensure that the appliance is properly packed to retain its functionality and exterior look (bulky appliances should be wrapped into plain or bubble polyethylene film with corrugated cardboard inserts in sensitive places);

- securely fasten the appliance with straps to prevent its displacement within the vehicle during transportation;
 - transport the appliance only in an enclosed vehicle to eliminate any impact from the outdoor environment;
 - ensure that the appliance is handled with utmost care during loading and unloading to keep the packaging undamaged.
4. The appliance requires careful handling to keep it from dust, dirt, mechanical impact, moisture, fire, etc.
 5. The appliance should be sold and purchased in compliance with the local legislation.
 6. Do not discard the appliance together with other domestic waste upon expiry of its service life. Instead, it should be turned over for disposal to a specialized recycling facility for electric and electronic equipment in compliance with the federal or local legislation. By ensuring proper disposal of the appliance You contribute to the saving of natural resources and the prevention of damage to the environment and human health, which may occur in case of improper handling. Detailed information about disposal facilities suitable for your appliance located in Your area is available from the local municipal authorities or at a domestic waste disposal company.
 7. If any malfunction of the appliance should occur, please immediately contact an authorized service center or turn the appliance over for disposal.

Should You decide to transfer the appliance to another person, please pass the present manual over along with it.

2. APPLIANCE DESCRIPTION

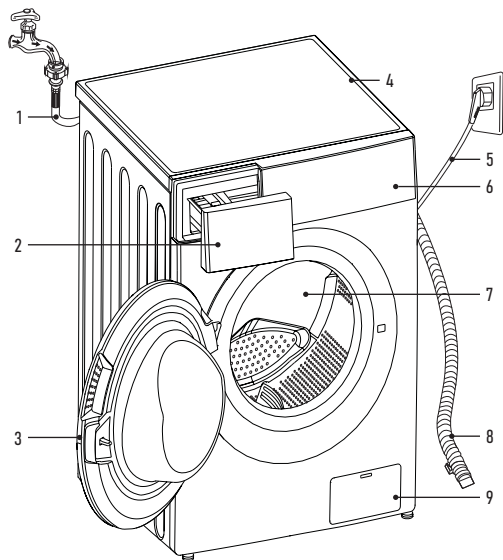

1. Water supply tube
2. Washing agent drawer
3. Door
4. Top cover
5. Power cable
6. Control panel
7. Drum
8. Drain hose
9. Filter

3. SCOPE OF SUPPLY

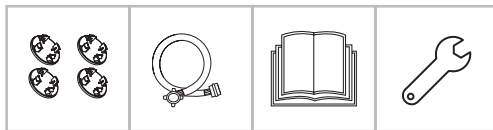

- Washing machine - 1 pc.
- Plugs - 4 pcs.
- Water supply hose - 1 pc.
- User Manual - 1 pc.
- Wrench - 1 pc.

4. OPERATING THE WASHING MACHINE

INSTALLATION LOCATION

! ATTENTION

- Stability is essential for preventing spontaneous displacement of the appliance during operation.
- Ensure that the appliance is leveled out. Allowable floor gradient - 1°.
- Ensure that the appliance is not standing on its power cable and not jamming it.
- The minimum clearance between the appliance and the walls or adjacent permanently fixed objects shall be 20 mm at the sides and 100 mm at the back.

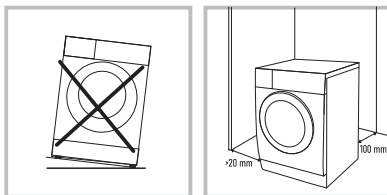

1. The washing machine should be installed on a dry, level and hard surface.
2. Keep the appliance away from direct sunlight.
3. The washing machine should be installed in a well-ventilated room.
4. The temperature in the room should not drop below 5 °C.
5. Install the washing machine away from heat sources, such as coal or gas ovens, fireplaces or heaters. If this is not possible, install suitable heat insulation between the appliances, lined with aluminum foil facing the heat source. The heat shield should cover the entire surface area of the washing machine. The washing machine should not be heated with by the heat sources.

UNPACKING THE WASHING MACHINE

! ATTENTION

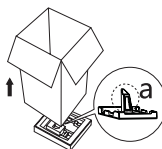

Packaging materials (e.g. film or plastic foam) can present a hazard for children.
SISK OF SUFFOCATION! Store the packaging materials out of reach of children.
 While unpacking the appliance ensure that it has not been damaged during transportation. If any damage is revealed, do not connect the machine - immediately contact the Manufacturer (vendor).
 Check the scope of supply.

1. Remove the cardboard box and foam plastic packaging.
2. Lift the washing machine and remove the packaging from its base. Ensure that the small foam plastic triangle is removed from the machine base. If not, lay the appliance on a side, then manually remove the foam plastic triangle from the bottom of the appliance.
3. Remove the tape binding the power cable to the drain hose.
4. Remove the water intake tube from the drum.

! ATTENTION

Remove the four transport bolts from the back side of the machine before operating it.



1. Unscrew the 4 transport bolt with a suitable wrench.
2. Extract the bolts, including the rubber washers, from the machine body, keep them in case of future transportation.
3. Close the bolt holes with the supplied plugs.

NOTE: Failure to remove the transport bolts will result in strong vibration and noise, spontaneous displacement of the machine and can cause irreparable damage to the machine.

LEVELING THE WASHING MACHINE



Level out the washing machine using the threaded feet so that the deviation from the horizontal plane does not exceed 1°.

Loosen the lock nut with a wrench.

Turn the foot until it is firmly pressed against the floor.

Adjust all 4 feet as described in Item 2 so that the machine stands level and does not wobble. Use a construction water level to check the leveling of the machine.

STABILITY CHECK

The washing machine should not rock or wobble when pressed on the corners of the top cover (check both diagonal directions). If the machine wobbles readjust the feet.

Secure the feet after adjustment by tightening the lock nuts on all 4 feet.

! ATTENTION

Firmly tighten the locknuts of all four feet against the machine body after adjustment.

NOTE:

- A proper placement and leveling of the machine guarantees its long-term, stable and reliable operation.
- The washing machine should be installed absolutely level and stably.
- The machine should not rock or wobble under load.
- Avoid contact of the machine feet with moisture. Otherwise vibration or noise may occur.

! ATTENTION

If the washing machine is installed on a carpeted floor, make sure that its base is raised above the carpet pile. Otherwise ventilation may be hindered or impossible.

CONNECTING TO WATER SUPPLY

! ATTENTION

Connection of the appliance to water supply should only be performed by a skilled technician.

NOTE:

- The water supply pressure should be within the range of 0,3 to 1 mPa (0,3-10 kg/cm²). If the pressure exceeds 1 mPa a pressure-reducing device should be installed upstream of it.
- Do not apply excessive force when screwing the water supply tube onto the tap.
- Regularly check condition of the tube, replace if necessary.
- Use only brand new water supply tubes for washing machines, do not use old tubes e.g. used with the pervious machine.

! ATTENTION

Connect the washing machine only to the cold water supply piping. The internal components of the machine are not made of materials suitable for hot water. Besides, the supply of hot water into the machine will disturb the temperature modes during washing and cause damage to your laundry. Hot water may contain anti corrosion additives which are detrimental to the internal parts of the washing machine.

CONNECTING THE INLET TUBES AND VALVES



1. Check the availability of the rubber gaskets on both sides of the flexible tube. If necessary, insert the rubber gaskets into the threaded fittings of each hose end for sealing the connections.
2. Usually, on the water supply piping side, the tube is connected to a three-way valve attached to the tube to provide water cutoff from the machine. Screw the ring nut of the tube onto the valve by hand as firmly as possible, then tighten by a quarter or half turn with a suitable tool. Do not overtighten the nut, as this may rupture the gasket and cause a leak.
3. After connecting open the valve to flush any contaminants (dirt, dust, sand) from the tube that may have gotten inside during installation. Collect the water in a bucket or basin.
4. Screw the ring nut of the tube onto the washing machine inlet, then tighten it the same way as on the water supply valve.

NOTE: Every time you open the water supply valve after connecting it to the machine, do it slowly to prevent surge (hydraulic shock) and damage to the internal component of the machine.

Close the water supply valve every time after using the machine to prevent leaks and spillage.

! ATTENTION

Do not try to extend the water supply tube yourselves! If the water supply tap is located too far away from the machine, buy a longer tube.

NOTE: The washing machine can be connected to water supply via an ordinary domestic tap. In this case all the same requirements should be observed, besides, to avoid spillage, please ensure that the connection between the tap and the hose is tight and secure and the tube will not come off the tap. However, this connection method is not recommended and can only be applied if a fixed connection to water supply is not possible.

DRAIN HOSE CONNECTION

! ATTENTION

Connection of the appliance to the drain should only be performed by a skilled technician.

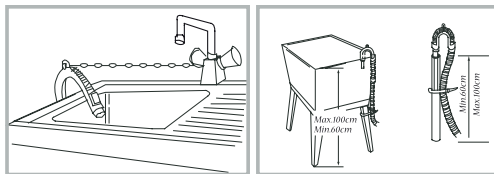

1. One end of the hose is fixed to the appliance. Do not pull it out or force it in.
2. The other (free) end of the hose can be routed into a bathtub, sink, or connected to the drain (sewage) piping.
3. If the free end of the hose is routed into a bathtub or sink, it should be firmly secured (e.g. with a special bathtub clamp). A loose hose can easily fall off because of the water pressure and cause spillage.

- When connecting the hose to the drain pipe, make sure it is not inserted too deep so as not to obstruct the sewage flow. If the hose is too long – cut it down to size.
- In any case please avoid the siphon effect when connecting the machine to the drain; otherwise the water will not stop running. For this purpose a part of the hose should always be raised at least 60 cm above the floor. Besides, the free end of the drain hose should not be submerged in water (therefore please avoid connecting the hose to the sewage pipes with a constant water flow).

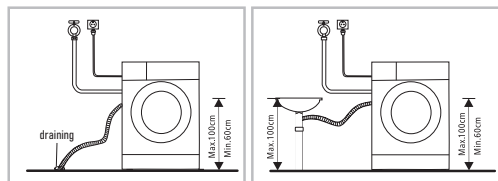

NOTE: If the free end of the hose is routed into a sink, use a special holding clamp (bracket) as in the case with a bathtub; secure the clamp with a chain or rope.

CONNECTING TO POWER SUPPLY

- The washing machine should be connected to a properly installed grounded electric socket protected by an automatic circuit breaker of 16A rating. For added safety it is recommended to connect the washing machine to a dedicated lead (socket) assigned in the switchboard and used exclusively to connect the washing machine, protected by a dedicated differential current circuit breaker or a combined automatic circuit breaker and ground fault circuit breaker (GFCI).

The manufacturer will not accept liability for any damage if the machine is connected to a power supply circuit without a functioning earthing connection installed in accordance with local regulations.

- The electric circuit to which the machine is connected should be located in an easily visible and accessible place, within 1 m to the left or right of the appliance. Please prevent situations when the power cable can be jammed, tugged at or trampled upon.
- Never use extension cables or cluster type power sockets to connect the appliance. This is critical to avoid loose contacts or contacts with insufficient area and thus to prevent fires. Never connect the appliance via an external timer.
- If the power cable is damaged it shall only be repaired by a properly qualified technician at a service center.

5. OPERATING THE WASHING MACHINE

⚠ ATTENTION

Before doing your laundry ensure that the washing machine is installed properly in accordance with our instructions.

The appliance has undergone quality acceptance tests at the factory, therefore it may contain water and show minor traces of test operation.

⚠ ATTENTION

In order to eliminate any foreign smells and clean the washing machine before first use, we recommend running the "Hypoallergenic Wash" at 85 °C without clothes and detergents.

Do not worry if the smell has not gone completely. There may be the smell emitted by plastic and rubber components that have become very hot during operation.

In this case either run another washing cycle without clothes at a high temperature, or wait for the smell to disappear after the first two or three washing cycles.

BEFORE WASHING

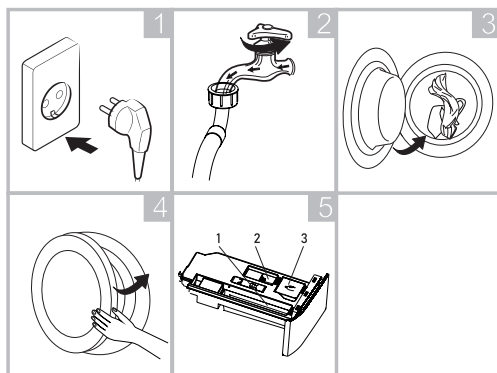

- Connect the machine to power supply.
- Open the valve to which the water supply tube is connected.
- Load the clothes into the machine.
- Firmly close the door.
- Add the detergent.

WASHING

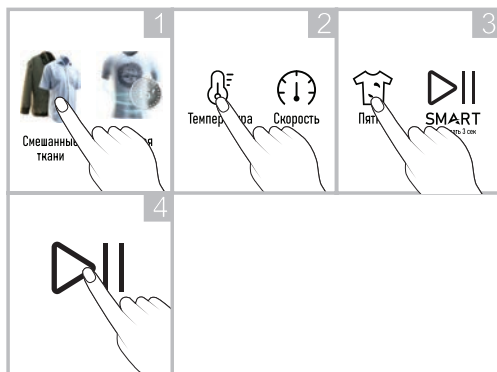

- Select the desired washing program with the selector dial.
- You can change the washing temperature and drying speed if desired. Please pay attention to the care instructions tags on the clothes before loading them into the machine.
- Select the auxiliary modes and/or functions.
- Press the «Start/Pause» to start the washing program.

AFTER WASHING

At the end of the washing cycle the word «End» will appear on the display. Wait for the door to unlock (the lock indicator will go out), open the door and remove the clothes.

Turn the machine off. Close the water supply valve.

NOTE: We recommend leaving the washing machine door open to allow the moisture inside to evaporate.

5.1. PREPARING YOUR LAUNDRY

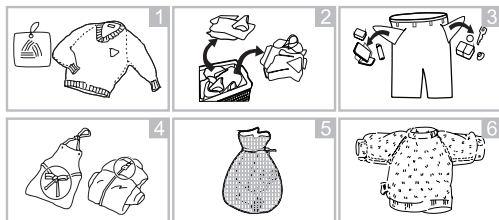

Sort your clothes to achieve optimal washing results, then prepare them in accordance with the symbols on the washing instruction labels.

SORTING (Fig. 2)

- For more efficient washing sort your laundry in accordance with the care instructions, fabric type and recommended washing temperature; wash your laundry at the proper drum rotation speed.
- Different fabrics should be washed at different temperatures and drum rotation speeds.
- By all means sort dark clothes out from light-colored and white clothes. Wash them separately, as dyes and pile can migrate and discolor light-colored and white clothes. If possible, do not wash heavily contaminated clothes together with cleaner clothes.

NOTE:

- Degree of contamination (high, normal, low): sort the clothes according to contamination degree. Use longer and more intensive washing for medium and highly contaminated clothes. Lightly contaminated clothes may be washed at a lower temperature to save power.
- Color (white, light-colored fabrics, dark fabrics): Separate white clothes from colored clothes. First wash newer dark and colored clothes separately from the rest.
- Pile (pile fabrics, clothes that gather pile): wash pile fabric clothes and clothes that gather pile from other clothes separately from the rest.
- Clothes with metal components (e.g. bone bras, belt buckles, metal buttons) can damage the washing machine. Remove metal components before washing or place the laundry into a mesh bag or pillow case. Besides, items like snickers should be washed in a mesh bag to protect the items themselves from wear. A mesh bag is also handy for washing small items (Fig. 5).

CHECKING THE GARMENT CARE LABELS (Fig. 1)

The symbols used to indicate fabric composition and washing instructions.

Symbol	Washing instruction / Fabric type
	Normal washing / Cotton and blended fabrics
	Everyday washing / Synthetics and blended fabrics
	Special delicate washing / Delicate fabrics
	Hand wash only / Wool, silk
	No washing

NOTE: The lines under the symbols indicate the fabric type and the maximum allowable mechanical stress.

CHECKING THE CLOTHES BEFORE LOADING

- Wash large and small items together. Load large items first.
- Large items should not take up more than half of the batch. Do not wash single

items to avoid drum imbalance. Always add one or two more items.

- Check the pockets and make sure they are empty. Objects like nails, pins, matches, pens, coins or keys can damage both the machine and the clothes (Fig. 3).
- Zip up the zippers, hook the hooks, tie the laces so that they do not get entangled with other clothes (Fig. 4).
- Apply some detergent dissolved in a small amount of water to stains before placing the garment into the machine, so that the stains come off easier.
- Spread out curtains before putting them into the washing machine. Remove any attachment brackets before washing.
- Zip up the zippers, sew on loose buttons, mend holes and stitch up ruptures.
- Do not wash white and colored laundry together. New colored clothes can stain other clothes. Wash colored items separately.
- Use only such detergents, color fresheners and tinctures as are suitable for machine washing. By all means observe the instructions provided on the packaging.
- Turn trousers and fine laundry inside out before washing (Fig. 6).
- Shake items heavy soiled by flour, lime, milk powder, etc. before putting them into the washing machine. Such contaminants can accumulate inside the washing machine and eventually cause damage.
- Check the folds of the door seal and remove any small objects stuck in it.

! ATTENTION



Ensure that no clothing items are jammed between the door and door seal, otherwise they can be damaged during washing. Remove any foreign objects stuck in the door seal to prevent damage to the seal and the laundry.

CLOTHES NOT SUITABLE FOR MACHINE WASHING

- Ties, vests, etc. that can shrink after machine washing.
- Garments with folds and embossing that can be deformed during machine washing.
- Garments made completely or partially of fur.
- Garments with decorations.
- Avoid washing items with missing manufacturer's washing instruction labels.
- Never wash clothes contaminated by gasoline, kerosene, diesel fuel, paints, solvents and alcohols.
- Items made of waterproof materials are not machine washable. Trying to wash such items can cause machine overfilling, spillage and excessive vibrations during rinsing, as well as damage to the items themselves (such as skiing suits, raincoats, umbrellas, car seat covers, tents, sleeping bags, etc.). Water trapped inside the waterproof items cannot be fully drained and may imbalance the drum, causing vibration and displacement of the machine.

ITEMS THAT CAN EASILY MAT TOGETHER

Items that can easily mat together (e.g. downy knits), should be turned inside out before washing. Such items should better be washed separately, as they may damage other clothes and become damaged by them. For the same reason it is preferable to wash black and colored cotton garments separately.

5.2. USING THE DETERGENT TRAY

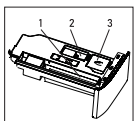

- 1 - is used for detergent powder.
- 2 - for liquid detergent.

NOTE: never use powder and liquid detergent together (only one or another).

- 3 - for laundry conditioner/rinsing agent.

NOTE: Always add liquid detergent immediately before starting the selected washing program. If added in advance or if delayed start is used the detergent may harden inside the machine.

Check that the liquid detergent has a proper degree of fluidity. If necessary, dilute it with water.

! ATTENTION! Never fill the detergent to above the «MAX» mark.

The laundry detergent should be used in accordance with the manufacturer's instructions and selected according to fabric type, color, degree of contamination and the washing temperature. Please use only detergents designed specifically for machine washing.

- If there is too much foam, reduce the amount of detergent. Excessive detergent produces too much foam, which lowers the washing quality and overloads the motor.
- The quantity of detergent can depend on water temperature, water hardness, the size and contamination degree of the items to be washed.

5.3. CONTROL PANEL



1. Washing Program Touch Buttons
2. Auxiliary Mode and Function Buttons

— +	Washing Cycle Time Adjustment		Ozone Refreshing
	Automatic Detergent Dosage		Stain Removal / Completion Delay
	Temperature Selection		Drying
	Rinsing Number Selection		START/PAUSE
	Tumble Drying Speed Selection / Child Lock (hold for 3 seconds)	SMART	One-Touch Wash (hold for 3 seconds)
	SPA Wash		ON/OFF

3. Display

INDICATORS AND READINGS

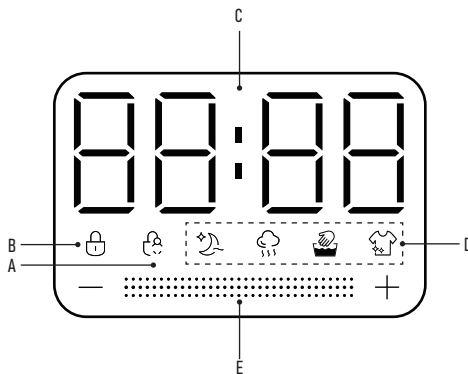

- Child Lock function activation indicator
- Door Lock activation indicator
- Numeric Indicator

1:28	Time remaining to washing cycle end	2	Number of rinsing cycles
12H	Completion time delay	1400	Rotation speed
30	Washing temperature	E03	Error code
180	Drying time		

D. SPA Wash Mode Indicators

Quiet mode	Steam treatment	Careful wash	Color preservation

E. Program Progress Indicator: The washing program progress with the remaining time of the program is displayed on the light bar during the washing process.

6. WASHING PROGRAM AND MODE DESCRIPTION

Program Designation	Description
Смешанные ткани (Mixed Fabrics)	Washing of laundry of mixed fabric types with medium degree of contamination
Быстрая стирка (Fast Wash)	Fast washing of a small amount of mildly contaminated clothes for 15 minutes
Хлопок (Cotton)	Washing durable laundry and items made of heat-resistant linen or cotton textile items
Шерсть (Wool)	Mild washing of woollen clothes to extend their wearing life. Use a special liquid detergent for wool. Do not increase the temperature in this program and remove the clothes from the drum immediately after washing to prevent wrinkling
Пуховик (Padding)	Program for item padded with down or polyester fluff, such as jackets or blankets. We recommend using liquid detergent (as it can be washed out easily) and not loading the drum to more than 7% of its capacity. Roll in the ends on the clothes before loading them into the machine
Сушка (Drying)	Separate program for drying (see description of drying methods in the "Auxiliary Modes and Functions" section below). Before starting the "Drying" program we recommend tumble-drying the wet clothes by using the "Spin" program. Never use this program specially for drying clothes with natural or artificial padding (such as padded coats, downy blankets, jackets with polyester padding, etc.)

Воздушная стирка (Air Wash)	Cleaning of damp clothes with hot air. Hot air, the same as used for drying, is humidified and penetrates deep into the fabric, cleaning it and eliminating bad smells. Used for refreshing laundry without using water and detergents
Дезинфекция (Disinfection)	For clothes that need to be decontaminated
Отжим (Spin)	Separate program for tumble-drying with water drained during and after spinning. In order to drain the water only repeatedly press the drying speed button until "- .." appears on the display. In this case only the water will be drained when the program is started

Очистка барабана (Drum Cleaning)	Program for removing impurities from the drum. Regular use of this program prevents unpleasant smells, guaranteeing fresh and clean laundry after washing. Clean the drum at least 4 times a year. If the machine is used extensively, clean the drum every month
Очистка сушильного канала (Drying channel cleaning)	A special cycle that is used only to remove fluff that has accumulated in the dryer channel. Do not add any clothes to the drum
SMART	One-touch program that automatically determines the required washing parameters. Suitable for everyday wear clothes of ordinary fabrics with minor or medium contamination. See "Auxiliary Modes and Functions" section

SUMMARY TABLE OF WASHING PROGRAM PARAMETERS

Parameter	Maximum load (kg)		Detergent		Default Drying Speed (rpm)	Available tumble-drying speeds (rpm)	Default Temperature (°C)	Default Program Duration (min)	
	For washing	For drying	1 - powder 2 - washing gel 3 - special tool	conditioner				with autodosing	without autodosing
Mixed Fabrics	10	6	1/2	○	900	0-500-700-900-1200-1400	20	54	52
Fast Wash	1	1	1/2	○	700	0-500-700-900	cold	15	15
Cotton	10	6	1/2	○	900	0-500-700-900-1200-1400	20	59	57
Wool	1	-	3	○	500	0-500-700	normal	52	50
Padding	2	2	3	○	700	0-500-700-900	40	105	103
Drying	-	6	-	-	-	-	-	depends on the amount of laundry	
Air Wash	1	1	-	-	-	-	-	-	30
Disinfection	3	-	1/2	○	900	0-500-700-900-1200	80	145	143
Spin	10	-	-	-	900	0-500-700-900-1200	-	-	8
Drum Cleaning / Drying channel cleaning	-	-	-	-	700	700	85	-	200
SMART	5	-	1/2	○	900	900	normal 20 40	37 (<=1 kg) 52 (<=4 kg) 67 (>4 kg)	35 (<=1 kg) 50 (<=4 kg) 65 (>4 kg)

NOTE:

- In order to achieve optimal washing results follow the instructions related to the maximum weight of the clothes loaded into the machine.
- To save electric power choose longer washing programs with lower water temperatures.
- Washing program duration may vary depending on the actual weight and properties of the laundry, system water temperature and hardness and other parameters.

ATTENTION!

In the event of a power failure the machine will continue the washing cycle from the moment it was interrupted when power supply resumes.

6.1. AUXILIARY MODES AND FUNCTIONS

AUTOMATIC DETERGENT DOSAGE

Smart Liquid Detergent Dosage Setup Function.

1. Activating the function: press the power button, select the relevant washing program, then press the automatic detergent dosage button, the relevant detergent dosage level will be displayed on the numeric display.
2. Automatic detergent dosage level adjustment: press the button once again to increase the dosage quantity by 1 level. Five settings are available: AU (automatic), L1 (low), L2 (medium), L3 (high) and OFF.
3. If no liquid detergent is available in the detergent container after activating the automatic detergent dosage function the indicator will turn red and light continuously. Please add liquid detergent as necessary.

TEMPERATURE SELECTION

Press the "Temperature" button to change the water temperature for the current washing cycle; the changed temperature value will be displayed in the numeric display.

RINSE NUMBER SELECTION

Press the "Rinse" button to change the number of rinsing cycles for the current washing cycle; the changed number of rinsing cycles will be displayed on the numeric display.

TUMBLE-DRYING SPEED SELECTION

Press the "Speed" button to change the tumble-drying speed for the current washing cycle; the changed tumble-drying speed value will be displayed on the numeric display.

CHILD LOCK

Setting the child lock can prevent erroneous use of the washing machine by children or an external intervention into the washing process.

1. During machine operation press and hold the "Speed" button for 3 seconds to activate or cancel the child lock function.
2. After setting the child lock function an indicator will light up on the display, the door will not open, the control panel is locked, all control panel buttons are deactivated (except the power button). The appliance can only be turned off by pressing the power button. The child lock function will be disabled when the appliance is turned on once again.

"SPA" WASH

The SPA wash function is provided to ensure the maximum washing effect. The function includes four washing modes:

- **Quiet Mode:** The washing time is slightly increased and the tumble-drying program runs at a low speed with low noise emission. This mode is suitable for nighttime laundry or washing clothes while children are sleeping.
- **Steaming:** The steam treatment function is added to the washing process. Steam penetrates deep into the fibers and sterilizes the clothes by killing bacteria, fungi and allergens, as well as neutralizes unpleasant smells. Steam treatment softens the fabric and smoothes out creases; therefore it will be very useful for preventing strong wrinkling, especially after high speed tumble drying.
- **Careful Wash:** This function is added to the washing program for a more protective treatment of your laundry. The tumble-drying speed is reduced to prevent wrinkling of the clothes. This function is recommended for items made of silk, satin, fine synthetic and/or natural fabrics.
- **Color Preservation:** The clothes are washed in cold water to prevent color fading and fabric deterioration.

You can select one of the four functions by pressing the "SPA-Wash" button; the relevant indicator will light up on the display. The SPA Wash functions are unavailable for some washing programs.

OZONE TREATMENT

The "Ozone Refreshing" function can be selected along with other selected programs. With the machine started press the "Ozone Refreshing" button to add the function to the current washing program for refreshing your clothes.

You can also select the refreshing program independently. This can be done in two ways:

1. Press and hold the button for 3 seconds to cancel the selected washing program. The washing program indicator will go out and only the ozone refreshing indicator will light up.
2. When a washing program + refreshing program are selected, press and hold the washing program button for a brief period of time. The washing program indicator will go out, the program will be cancelled and only the ozone refreshing function indicator will light up.

To cancel the ozone treatment mode:

1. When a washing program + refreshing program are selected, press and hold the washing program button for a brief period of time; the ozone treatment indicator will go out, the function will be cancelled.
2. If the ozone treatment function is selected independently, it will be cancelled automatically before any other program is started.

NOTE:

- No water is used in the ozone treatment mode and the drum does not rotate.
- The function is only used for refreshing and deodorizing white and light-colored clothes.
- Before selecting this function, please ensure that the clothes have no surface finishes that easily oxidize and fade, as well as no inscriptions or patterns applied by ink printing.
- This function is not available in certain washing programs.

STAIN REMOVAL

For heavily contaminated clothes press the "Stains" button to add this function to the current washing program and enhance the cleaning effect.

NOTE: This function is not available in certain washing programs.

LAUNDRY COMPLETION DELAY

Press and hold the "Stains" button for 3 seconds to set the program completion time (delay) which is selectable at an increment of 1 hour up to a maximum of 24 hours. After selecting the desired program, but prior to pressing the START/PAUSE button, repeatedly press the button until the desired delay time appears on the display, e.g. 8 hours; the mode indicator will appear on the display.

NOTE: The washing cycle time will be included in the set program completion delay time.

In order to cancel the function, select a different washing program. The delay indicator will go out.

ATTENTION! The actual time of a washing cycle completion delay may differ from the set delay time, depending on the water supply pressure, drainage type, clothing type, water temperature and other factors.

NOTE: This function is not available in certain washing programs.

DRYING

1. WASH+DRY PROGRAM SELECTION METHODS

Select the washing program by pressing the relevant button, then add the drying function to the washing program by pressing the "Drying" button. The program and function indicators will light up. Select the value corresponding to the desired drying time (AUTO-30-60-90-120-150-180-210-240 (minutes) or "←→" to disable the function) by briefly pressing the "Drying" button.

- Automatic drying: the drying time can be automatically adjusted depending on the quantity and humidity of the clothes. When automatic drying is selected the AUTO value will light up on the display.

- Drying time selection: select the desired drying time (30-60-90-120-150-180-210-240) by pressing the "Drying" button. The selected time will appear on the display.

Press the START/PAUSE button; the WASH+DRY program will start, the drying process will automatically start upon completion of the washing cycle.

TO DISABLE THE DRYING MODE:

1. Press the "Drying" button; "←→" will appear on the display, the drying function will be disabled.
2. Select a different washing program to automatically cancel the drying function.

SELECTING THE "DRYING" PROGRAM

An independent drying program is provided to enable drying only, without starting the washing program.

NOTE: The drying function is suitable for drying cotton clothes. Do not dry items that warp and shrink easily.

Press the "Drying" button in the program selection area during the washing process to directly select the independent drying program.

Within the independent drying program the automatic drying mode or the desired drying time can be selected by briefly pressing the "Drying" button.

After selecting the drying mode press the START/PAUSE button to start the independent drying program.

SETTING THE DOWN-PADDED COAT DRYING PROGRAM

To wash a down-padded coat use the "Wash+Dry" program. Select the "DOWN COAT" and the "AUTOMATIC DRYING" (AUTO) modes. Do not use the "Drying" program for down coat drying. It is recommended to only dry a down coat once for a better drying effect.

SAFETY PRECAUTIONS FOR THE DRYING PROGRAM:

- If the clothes contain too much moisture, the machine will automatically extend the drying time; this is normal, the drying time will continue to be displayed: «0:20».
- The water supply valve should be open during the drying program, as water is required for cooling and drying during the drying process.
- The maximum drying time is set differently for each model.
- In order to prevent wrinkling of the clothes, caused by excessive drying, you can set a shorter drying time first, and then extend it in accordance with the drying effect.
- It is recommended to run the tumble-drying cycle first before starting the drying program.
- Untie any knots on the clothes after tumble-drying and then put them back into the drum for drying.
- Drying may be uneven in some areas for large and thick clothing items. Please extend the drying time after completion of the first cycle depending on the results.

- Woolen clothes are not suitable for drying.
- Do not dry clothes that easily warp or shrink.

NOTE: This function is not available in certain washing programs.

PROGRAM TIME ADJUSTMENT

Press the "+" or "-" buttons to adjust program duration. The correction value will be shown on the numeric display and the washing machine will operate in accordance with the set program time.

NOTE: This function is not available in certain washing programs.

SMART - ONE-TOUCH WASH

In the "Smart" mode the machine measures the weight of the laundry and automatically selects the time and temperature required for washing.

"AUTO" will appear on the display during the detection stage after program startup.

When the appliance is off or on, but no program is running, press and hold the START/PAUSE button for at least 3 seconds; the machine will launch the Smart washing mode immediately.

DRUM / DRYING CHANNEL CLEANING

1. After machine startup press the DRUM CLEANING button to enter the program.
2. After machine startup and before starting any program, press and hold the DRUM CLEANING button for 3 seconds and the program will go to the "Drying Channel Cleaning" option. The program run time will appear on the display (0:05). After startup a program for the removal of the lint accumulating in the drying channel will be run to improve drying efficiency. In this mode, press and hold the "Drum Cleaning" button for 3 seconds to exit the "Drying Channel Cleaning" mode and enter the "Drum Cleaning" program, the run time of the "Drum Cleaning" program will appear on the display.

NOTE: Please do not place any clothes or detergents into the drum when the "Drum Cleaning" and "Drying Channel Cleaning" programs are in progress.

ADDING CLOTHES DURING PROGRAM OPERATION

When the program is running, press and hold the START/PAUSE button to suspend machine operation. The lock indicator will go out; you can now open the door and add or remove clothes. After adding or removing clothes, close the door, and press and hold the START/PAUSE button again; the machine will resume operation from the position in which it was stopped.

ATTENTION! If the water level or temperature is too high the door lock indicator is on and the door cannot be opened; in this case you will not be able to add or remove clothes during machine operation.

DRUM ILLUMINATION

- The illumination will always be on during program or function setup.
- When a program is suspended the illumination can be activated by opening the machine door.
- During program execution the illumination automatically turns on every time a new washing stage starts.
- Touching any button, except the power button will also activate the drum illumination.

LOAD BALANCING SYSTEM

The appliance features an automatic imbalance detection system. If your laundry is not evenly spread around the circumference of the drum, the machine will evenly distribute before tumble-drying. If the machine fails to distribute the clothes within the specified time, the drum will not start spinning, to avoid excessive vibration. In this case you will have to check if the clothes are not entangled and select the "Tumble-Drying" program after rearranging the clothes. If you wash a small quantity of clothes, e.g. a pair of Jeans, a sweater, a bath towel, etc. the machine may not be able to tumble-dry it because of the imbalance protection. Please wash large and small items together whenever you can in order to ensure uniform weight distribution and smooth tumble-drying operation.

ATTENTION! If clothes of different types and materials are washed together the automatic balancing system may repeatedly distribute and arrange the clothes, which will extend the tumble-drying time. This is normal and not a sign of malfunction.

7. MAINTENANCE

ATTENTION

- Attention! Always pull the plug from the electric socket and close the water supply valve before cleaning, care and maintenance described below.
- Never use solvents for cleaning to avoid damage to the washing machine and the emission of toxic or explosive gases.
- Do not spill water on the washing machine while cleaning.
- Do not use PCMX (chloroxylene) -containing detergents, ethyl alcohol, formic acid or their equivalents for cleaning the appliance, as these substances can damage it.

CLEANING THE APPLIANCE



Regular and careful cleaning of the appliance will allow extending its service life and retain its appealing exterior. If necessary wipe the outer surface of the machine with a mild, non-abrasive detergent. In case of a water spill, immediately collect the water with a towel. Do not use sharp objects to clean the machine to avoid damaging the housing and impeding its operation.

ATTENTION

Never use aggressive chemicals, abrasive cleaning agents or solvents for cleaning the appliance. They can damage the exterior finish.

CLEANING THE INSIDE OF THE DRUM

Wipe the drum dry after each use to remove any residues from the tap water, washing chemicals, dirt and fabric particles, as well as to prevent additional moisture from staying inside the drum and causing mould growth.

Metal clothing components (buttons, zippers, studs) can leave rust stains inside the drum - take care to remove these stains without delay. The use of aggressive detergents or rust removers for cleaning the drum is not allowed, therefore regular preventive care is the best solution.

Besides, the washing machine has «Drum clean» function to assist you in hygiene maintenance.

CLEANING THE DOOR GLASS AND SEAL



Wipe the glass and seal after each laundry to remove pile and stains.

Remove coins, buttons and other small objects from the folds of the door seal after each laundry.

Water staying for a prolonged time inside the folds of the door seal can cause an unpleasant smell.

CLEANING THE PUMP FILTER

The drain pump filter can retain scraps of fabric and small foreign objects during laundry.

Regularly clean the filter to ensure proper operation of the washing machine.

Check the pump if the machine fails to drain water or tumble dry the laundry, as well as if it emits an unusual noise during draining, which may be caused by foreign objects blocking the pump.

- Depending on the program, hot water may be pumped through the drain pump.
- Never remove the pump cover during the rinsing cycle. Wait for the appliance to complete operation in the relevant mode and start draining the water.
- Ensure the filter and the cover plate are properly seated when reinstalling them.

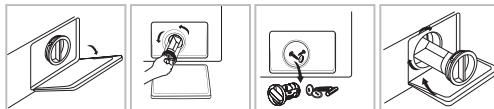

1. Remove the cover plate.
2. Remove the filter by turning it counterclockwise.
3. Remove foreign objects from the filter.
4. Reinstall the filter and close the cover plate.

CLEANING THE WASHING AGENT TRAY AND ITS COMPARTMENTS

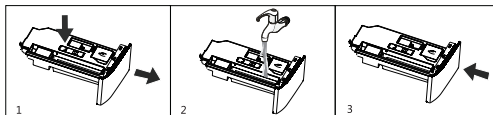

CLEANING THE WATER INTAKE FILTER



1. Close the valve and disconnect the tube from it.
2. Disconnect the water supply tube from the washing machine. Pull out the filter with long pliers.
3. Clean the water intake filter.
4. Refit the filter and reconnect the water supply tube.
5. Clean the filter every 3 months to ensure proper operation of the washing machine.

NOTE: Clean the valve filter first, then the filter in the washing machine.

Clean the detergent drawer regularly to prevent clogging.

Clean the detergent drawer as follows:

1. Press the ejection stop in the drawer (as shown by the arrow in figure 1), release the ejection stop of the drawer and pull out the detergent drawer.
2. Rinse the two storage tanks for powder detergent and softener under running water and rinse off any remaining detergent in the two storage tanks.
3. Put the drawer back in place and slide it back.

NOTES

- During cleaning, do not open the cover of the Intelligent Liquid Detergent Container or tilt or rotate the detergent drawer to prevent the liquid detergent from flowing out of the Intelligent Supply Container.
- Do not turn on the machine if the detergent dispenser compartment is not installed. Always keep the detergent dispenser fully closed.

8. TROUBLESHOOTING

Problem	Probable cause/remedy
Washing machine will not turn on	<ul style="list-style-type: none"> • Power plug not fully inserted into the socket. • Poor electric contact. • Power failure or system fuse blown.
Program execution will not start	<ul style="list-style-type: none"> • Door not fully closed. • ON/OFF button not pressed. • Start/Pause button not pressed. • Water supply valve closed, no water intake into the machine. Delayed Start activated.
Machine will not fill water in or error code «E02» on the display	<ul style="list-style-type: none"> • Water supply hose jammed/kinked/twisted. • Water supply tube not connected to water supply line. • Water pressure too low. Water supply valve closed. • No water in the supply system. • Intake valve filter blocked. • Start/Pause button not pressed.
Machine constantly fills and drains water or water stays in the drum or washing program stops	<ul style="list-style-type: none"> • Uppermost point of drain hose located too low. It should be located at 65 to 100 cm above the floor. Wrong drain hose connection to sink/sewage header, causing a back flow into the machine. • The drain hose end should be placed above the sink bottom to prevent water from flowing back. • Drain hose end inserted too deep into the sewage pipe.
Machine will not drain water or spin or error code «E03» on the display.	<ul style="list-style-type: none"> • Pump filter blocked. • Drain hose kinked/twisted. • Hose end plugs not removed during installation. • Drain hose or sink/sewage header blocked.
No spinning	Drying speed set to «D».
Lengthy program duration	Program duration depends on system water pressure and temperature, the amount of foam and the balance during spinning.
Strong vibration during spinning	<ul style="list-style-type: none"> • Machine not leveled. • Transport bolts not removed. • Machine touches furniture and/or walls. • Load imbalanced.
SMART mode will not activate	<ul style="list-style-type: none"> • A mode other than SMART was selected after machine startup. Turn machine off and press SMART. • Load imbalanced.
Noise during operation	Some noises may be emitted by the motor, pump and water flow.
Machine will not spin	Load imbalanced. Machine will not switch to high spinning rpm to avoid damage. Imbalance can be caused by washing a single heavy item (e.g. padded garment, patchwork blanket, etc.). Try the program once again with a different load.

Leak from the detergent tray	<ul style="list-style-type: none"> • Detergent tray compartments clogged with detergent and require cleaning. • Water pressure too high. Pressure needs to be reduced. • Machine stanted forward.
Other leaks	<ul style="list-style-type: none"> • Water supply tube fittings loose. Check the machine body and tap fittings. • If the fittings are tight but still leak, replace gaskets in the tube connections. • Drain hose incorrectly fastened.
Smell	Run the «Drum Cleaning» program.
Door will not open	The door will not open until the lock icon on the control panel goes out after program completion.
Low water level during washing	The level is normal if it is visible in the lower part of the door glass.
Too much foam	<ul style="list-style-type: none"> • Detergent is not suitable for machine washing (it should be marked «For washing machines» or «Machine wash»). • Too much detergent used. • Less detergent is required if the water is soft.
Miscellaneous	Your washing machine is equipped with sensors that monitor the washing cycle processes and parameters (e.g. water level, temperature, load balance, time / stages).

ERROR INDICATION

In some cases malfunctions can be detected by the washing machine's microcomputer control system. Warnings are issued as audio signals and error codes displayed:

Code	Cause	Probable cause/remedy
E02	No water filling	<ul style="list-style-type: none"> • Ensure that the supply valve is open. • Ensure there is water in the system. • Ensure the supply tube or filter is not blocked.
E03	Drain problems	<ul style="list-style-type: none"> • Clean drain pump filter. • Ensure that the drain hose is not kinked/jammed/twisted. If the malfunction persists contact a service center.
U4	Door lock failure	Close the door again and press Start/Pause button. If the malfunction persists contact a service center.
H	Temperature too high	Press Start/Pause to suspend the washing program. Wait for a few minutes. When the temperature in the drum drops to a safe level press Start/Pause to resume the rest of the program.
FXX	Negative ion level in the drum too high	Press Start/Pause to stop the washing cycle and wait for a few minutes for the anionic count to drop and the error message to disappear.
EX	Miscellaneous errors	Turn machine off. Disconnect power cable and contact the service center for repairs without delay.

NOTE: always verify the cause of the malfunction and rectify it before resuming machine operation. Press Start/Pause once again. If the error code disappears the machine will continue working; if the error code is still displayed – please disconnect the machine from power supply and contact a service center without delay. The contents of garment pockets may block the drain hose or cause damage to the machine. Do not wash clothes that do not have care instruction tags, as well as garments not meant for machine washing.

9. SPECIFICATIONS

Electrical Safety Class	I
Nominal voltage	220-240 V ~50 Hz
Power consumption (wash/dry), W	2000/1600
Nominal current draw, A	8,7
Maximum laundry batch weight (wash/dry), kg	10/6
Maximum drying speed, rpm	1400
Energy Efficiency Class	A+++
Drying Efficiency Class	A
Power consumption per washing cycle (wash), kWh	1,1
Power consumption per washing cycle (wash/dry), kWh	8,05
Power consumption per year, kWh	1610

Water consumption per washing cycle, l	160
Total water consumption per year, l	52800
Drum capacity, l	64
Noise level during washing (wash/dry), dB	62/69
Noise level during spinning, dB	76
Required water supply pressure	0,03 - 1 MPa
Water resistance class	IPX4
Weight (net/gross), kg	65/70
Dimensions (WxDxH), cm	60x48,7x84,7
Dimensions with protruding parts (WxDxH), cm	60x57,7x84,7

10. DISPOSAL

Upon expiry of its service life the appliance can be disposed of separately from ordinary domestic waste. You can turn it over to a specialized electric and electronic appliance disposal and recycling centre.

11. CERTIFICATION DATA, GUARANTEE

The service life of this item is 10 years since the date of sale to the end user, provided the item will be used in strict accordance with the present manual and the applicable technical standards. Upon expiry of the service life please contact the nearest authorized service centre for suggestions as to further operation of the appliance. The manufacturing date of the appliance is integrated into the serial number (digits 2 and 3 - year, digits 4 and 5 - month of manufacture). If any questions related to appliance maintenance should arise, or if the appliance has malfunctions, apply to the CENTEK TM Authorized Service Center. The address of the service center can be found on the website <https://centek.ru/servis>. Service support contacts: Phone: +7 (988) 24-00-178, VK: vk.com/centek_krd. General Service Center: 000 «Larina-Servis», Krasnodar, Phone: +7 (861) 991-05-42.

The product has the Certificate of Conformity No
№ EA3C RU C-CNHB62.B.00884/22 of 27.12.2022.



- The present guarantee is provided by the Manufacturer in addition to the consumer rights determined by the applicable legislation and does not limit these rights in any way.
- The Manufacturer shall not be made liable for possible damage, directly or indirectly inflicted by CENTEK brand products on people, domestic animals, the consumer's or third persons' property if such damage is inflicted as the result of non-observance of appliance installation and operation requirements, deliberate or negligent actions (omission) by the consumer or third persons, as well as of force majeure circumstances.
- Service centers will only accept appliances in a clean state (there should be no food residues, dust and other contamination on the appliance).

The Manufacturer reserves the right to change the design and specifications of the appliance without prior notice.

12. MANUFACTURER AND IMPORTER INFORMATION

Imported to EAEU by: 000 «Larina-Elektroniks». Address: Russia, 350080 Krasnodar, ul. Demusa, 14. Phone: +7 (861) 2-600-900.

DEAR VALUED CONSUMER!

The guarantee period for all appliances amounts to 36 months since the date of sale to the end consumer. With this Warranty Card the Manufacturer confirms the proper condition of the appliance and undertakes to repair, free of charge, all defects caused by the Manufacturer's default.

GUARANTEE MAINTENANCE TERMS

- The guarantee shall be valid if the following documentation conditions are observed:
 - The original Warranty Card shall be filled out correctly and clearly, indicating the of appliance model, serial number and sale date, the stamp of the seller company and signature of its representative shall be available, as well as the stamps on each coupon and the buyer's signature in the Warranty Card.The Manufacturer reserves the right to reject guarantee maintenance if the buyer fails to provide the abovementioned documents or if the information contained therein is incomplete, illegible or ambiguous.
- The guarantee shall be valid if the following operation conditions are observed:
 - the appliance is used in strict accordance with the present manual;
 - the safety rules and requirements are observed.
- The guarantee does not apply to regular maintenance, cleaning, installation and setup of the appliance at the owner's location.
- The guarantee does not apply in the following cases:
 - mechanical damage;
 - normal wear of the appliance;
 - non-observance of operation requirements or erroneous actions on the part of the user;
 - improper installation or transportation;
 - natural disasters (lightning, fire, flood, etc.), as well as any other causes beyond the Manufacturer's or Seller's control;
 - ingress of foreign objects, liquids or insects into the inside of the appliance;
 - repairs or modifications to the appliance by unauthorized persons;
 - use of the appliance for commercial purposes (loads exceeding normal domestic application), connection of the appliance to utility and telecommunication networks incompliant with national technical standards;
 - failure of the following accessories, if replacement of these is allowed by design and does not involve disassembly of the appliance:
 - a) remote control units, rechargeable batteries, replaceable batteries (power cells), external power supply units and chargers;
 - b) consumables and accessories (packaging, covers, slings, carry bags, mesh screens, blades, flasks, plates, supports, grilles, spits, hoses, tubes, brushes, nozzles, dust collectors, filters, smell absorbers);
 - for battery-powered appliances - operation with inappropriate or depleted batteries;
 - for rechargeable battery-powered appliances - any damage caused by improper battery charging and recharging.

Гарантийный талон / Кепілдік талоны
Երաշխիքային կտրոն / Warranty certificate №

ВНИМАНИЕ! Пожалуйста, потребуйте от продавца полностью заполнить гарантийный талон и отрывные талоны. Талон действителен при наличии всех штампов и отметок.

HAZAR AUDARYŲYZ! Сатушыдан кепілдік талоны мен үзбелі талондарды толық толтыруды талап етіңіз.

ՈՒՇԱՂՐՈՒԹՅՈՒՆ! Վաճառողից պահանջեք ամբողջությամբ լրացնել երաշխիքային կտրոնները:

ATTENTION! Please ask the seller to fill out the warranty card and tear-off coupons in full. The ticket is valid in the presence of all stamps and marks.

Изделие / Бұйым
Ապրանք / Product

Модель / Үлгі / Մոդել / Model

Серийный номер / Сериялық нөмірі
Սերիայի համար / Serial number

Дата продажи / Сату күні
Վաճառքի ամսաթիվ / Date of sale

Данные отрывные купоны заполняются представителем фирмы-продавца /
Сатушы-фирма толтырады / Հրացուում է վաճառող ընկերությունը
These tear-off coupons are filled in by a representative of the seller



Изделие / Бұйым
Ապրանք / Product

Модель / Үлгі / Մոդել / Model

СЕРИЙНЫЙ НОМЕР / СЕРИЯЛЫҚ НӨМИРІ / ՍԵՐԻԱ / SERIAL NUMBER

ДАТА ПРОДАЖИ / САТУ КҮНИ / ՎԱՃԱՌՔԻ ԱՄՍԱԹԻՎ / DATE OF SALE

ПРОДАВЕЦ / ФИРМА-САТУШЫ / ՎԱՃԱՌՈՂ ԸՆԿԵՐՈՒԹՅՈՒՆ / VENDOR

М. П.

Фирма-продавец / Фирма-сатушы / Чабанող ընկերություն / Vendor

Адрес фирмы-продавца / Сатушы фирманың мекенжайы
Чабанող ընկերության իրավաբանական հասցե / Seller's address

ФИО и телефон покупателя / Сатып алушының Т. А. Ә. және телефоны /
Գնորդի անուն-ազգանուն-հայրանուն և հեռախոսահամար /
Full name and phone number of the buyer

Данные отрывные купоны заполняются представителем сервисного центра /
Осы жырылмалы купондарды бұйымға жөндеу жүргізетін сервис орталығының өкілі толтырады /
Հետևյալ կտրոնները լրացնում է ապրանքը վերանորոգող սպասարկման կենտրոնի ներկայացուցիչը /
These tear-off coupons are filled in by a representative of the service center



ВИД РЕМОНТА / ЖӨНДЕУ ТҮРІ / ՎԵՐԱՆՈՐՈՎԱՆ ՏԵՍԱԿԸ / TYPE OF REPAIR

ДАТА ПОСТУПЛЕНИЯ / ЖӨНДЕУГЕ ТҮСКЕН КҮНІ / ՎԵՐԱՆՈՐՈՎԱՆ
ԸՆԴՈՒՆՄԱՆ ԱՍՍԱԹԻՎ / DATE OF RECEIPT

ДАТА ВЫДАЧИ / БЕРІЛГЕН КҮНІ
ՀԱՆՁՆՄԱՆ ԱՍՍԱԹԻՎ / RELEASE DATE

М. П.