

### УСТРОЙСТВО ПРИБОРА

1. Крышка прибора
2. Отверстия для выхода пара
3. Съемная внутренняя крышка
4. Уплотнительное кольцо парового клапана
5. Чаша с антипригарным покрытием
6. Контейнер для приготовления на пару
7. Панель управления с дисплеем
8. Механизм открытия крышки
9. Корпус
10. Разъем для подключения сетевого шнура
11. Электрошнур
12. Плоская ложка

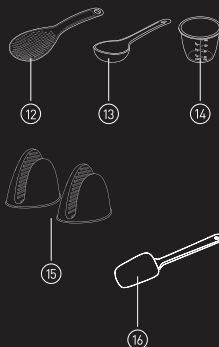
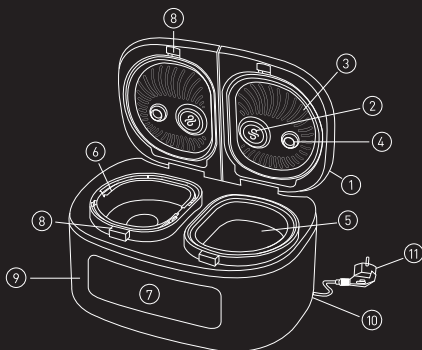

13. Черпак
14. Мерный стакан

15. Комплект прихваток
16. Силиконовая лопатка

### ПАНЕЛЬ УПРАВЛЕНИЯ И ДИСПЛЕЙ

1. Цветовые индикаторы, отображающие кнопки выбора/активации чаши 1 или чаши 2:
- нагрев (красный цвет) – горит в процессе нагрева в программах с разгоном / горит в процессе нагрева в режиме автоподогрева, пока температура не достигнет 70 °C;
  - готовка (оранжевый цвет) – горит в процессе работы программы;
  - завершение (зеленый цвет) – горит одновременно с надписью END при завершении работы программы или автоподогрева;



- автоподогрев (синий цвет) – горит во время работы автоподогрева;
  - отсрочка (фиолетовый) – горит при работе отложенного старта.
2. Дисплей. Отображает значение температуры, времени приготовления и отсрочки.
  3. Кнопки ЧАША 1 / ЧАША 2 – индикаторы с номерами чаш.
  4. Программы приготовления.
  5. Кнопка «ОТМЕНА» – прерывание выполняемого процесса или сброс сделанных настроек.
  6. Кнопка «ОТСРОЧКА» – настройка времени отсрочки старта.
  7. Кнопка – уменьшение значения параметра. Обратное переключение между названиями программ. Отключение звуковых сигналов.
  8. Кнопка – увеличение значения параметра. Прямое переключение между названиями программ. Блокировка панели управления.
  9. Кнопка «НАСТРОЙКА» – настройка времени и температуры приготовления.
  10. Кнопка «СТАРТ» – запуск программы приготовления.
  11. Индикатор отсрочки старта .
  12. Индикатор автоподогрева/разогрева .
  13. Индикатор отключения звуковых сигналов .
  14. Индикатор блокировки панели управления .

## ОСНОВНЫЕ МЕРЫ ПРЕДОСТОРОЖНОСТИ

- ▲ Не накрывайте устройство во время работы – это может привести к перегреву и поломке.
- ▲ Включайте питание устройства только после надлежащей установки чаш или контейнера с ингредиентами.
- ▲ Не помещайте руки внутрь устройства, не убедившись, что нагревательный элемент и чаши уже остыли.
- ▲ ЗАПРЕЩЕНО при использовании касаться прибора мокрыми руками и тогда, когда на него попала вода.
- ▲ Будьте предельно осторожны, перемещая прибор с горячими жидкими блюдами.

## АВТОМАТИЧЕСКИЕ ПРОГРАММЫ ПРИГОТОВЛЕНИЯ



(все режимы и функции подробно описаны в руководстве пользователя)

1. Поместите необходимые продукты в чашу/чаши, закройте крышку/крышки.
2. Подключите прибор к электросети. Мультиварка перейдет в режим ожидания (на дисплее отобразится - - -).



 Не включайте устройство без установленных внутрь чаш или с пустыми чашами – при случайном включении это может привести к перегреву или поломке мультиварки.

3. Нажмите на кнопку «ЧАША 1» или «ЧАША 2» для активации меню одной из чаш. Загорится индикатор выбранной чаши. Загорятся индикаторы программ приготовления на дисплее. Установленная программа по умолчанию – «СУП» – будет мигать.

 При одновременном использовании обеих чаш индикатор одной из чаш будет гореть непрерывно, а второй – мигать. На дисплее будет отображена информация о работе программы в той чаше, индикатор которой горит непрерывно. Для просмотра информации о работе второй чаши нажмите на кнопку ее активации.

4. Для выбора автоматической программы и переключения списка программ нажмите кнопку  или кнопку номера чаши (1 или 2). Для переключения списка программ в обратном направлении нажмите кнопку .

 При необходимости Вы можете изменить время приготовления, установленное по умолчанию, и время отсрочки старта (см. разделы «Установка времени приготовления» и «Отсрочка старта программы» в руководстве пользователя).

5. Для запуска программы приготовления нажмите и удерживайте кнопку «СТАРТ» , прозвучит звуковой сигнал. На дисплее отобразятся индикатор времени готовки и индикатор автоподогрева/разогрева  (если активна функция автоподогрева).

6. О завершении программы приготовления Вас оповестит звуковой сигнал. По окончании работы программы / автоподогрева на дисплее появится надпись «END».

7. Отключите мультиварку от электросети.

 Не прикасайтесь к горячим поверхностям мультиварки и пользуйтесь прихватками, вынимая чашу или контейнер с приготовленными блюдами.

 Для приготовления различных вкусных блюд рекомендуем Вам воспользоваться книгой рецептов, прилагаемой в комплекте. Эти рецепты также есть на сайте [garlyn.ru](http://garlyn.ru).

## УХОД И ОЧИСТКА

Перед чисткой убедитесь, что прибор отключен от электросети и полностью остыл.

 Не помещайте устройство в воду или любую другую жидкость! Не допускайте попадания воды или другой жидкости внутрь мультиварки во избежание ее повреждения или поражения электрическим током.

 Внимание! Запрещается мыть детали устройства в посудомоечной машине!  
Не используйте химически агрессивные вещества, которые не рекомендованы для применения с предметами, соприкасающимися с пищей.

Мойте все аксессуары вручную, используя мягкие средства для мытья посуды, не применяя абразивных предметов и веществ, затем высушите их при комнатной температуре.

После каждого использования мойте съемный паровой клапан под струей теплой воды.

 Для получения полной информации об эксплуатации Вашего прибора обращайтесь к руководству пользователя, а также в отдел заботы о клиентах GARLYN по телефону: 8-800-350-05-03 (доб. 2)