

GARLYN

Мультиварка

MR-Duo 10



Наведите камеру
телефона на QR-код
и смотрите
видеоинструкцию



РУКОВОДСТВО
ПОЛЬЗОВАТЕЛЯ



GARLYN

Поздравляем с покупкой новой мини-печи GARLYN MR-Duo 10!

Благодарим Вас за выбор продукции торговой марки **GARLYN**. Наши изделия разработаны в соответствии с высокими требованиями качества, функциональности и дизайна.

Перед установкой внимательно изучите данное руководство.

Производитель не несет ответственность за какие-либо травмы или ущерб, возникшие вследствие неправильной установки или эксплуатации. Сохраните руководство для дальнейшего использования. Правильная эксплуатация устройства значительно продлит срок его службы.

Узнать больше о компании **GARLYN** можно на сайте www.garlyn.ru. Здесь вы сможете заказать бытовую технику **GARLYN** и оригинальные аксессуары к ней, получить консультацию наших специалистов, а также найти адреса фирменных магазинов **GARLYN**.

Отдел заботы о клиентах GARLYN: 8 (800) 350-05-03 (доб. 2) (звонок по России бесплатный).

СОДЕРЖАНИЕ

МЕРЫ ПРЕДОСТОРОЖНОСТИ.....	4
УСТРОЙСТВО ПРИБОРА	9
Панель управления и дисплей.....	10
Автоматические программы приготовления	11
ПЕРЕД НАЧАЛОМ РАБОТЫ	12
ИСПОЛЬЗОВАНИЕ.....	13
Снятие и установка внутренней крышки и парового клапана	13
Отключение звуковых сигналов.....	15
Блокировка панели управления.....	15
Порядок действий при использовании автоматических программ приготовления	15
Установка времени приготовления	17
Изменение времени в процессе приготовления.....	18
Установка температуры приготовления.....	19
Изменение температуры в процессе приготовления	20
Отсрочка старта программы.....	20
Поддержание температуры готовых блюд (автоподогрев).....	21
Разогрев блюд.....	22
СВОДНАЯ ТАБЛИЦА ПРОГРАММ ПРИГОТОВЛЕНИЯ.....	23

ЧИСТКА И УХОД	27
Хранение и транспортировка	29
УСТРАНЕНИЕ НЕИСПРАВНОСТЕЙ	30
ОТДЕЛ ЗАБОТЫ О КЛИЕНТАХ GARLYN.....	32
ТЕХНИЧЕСКИЕ ХАРАКТЕРИСТИКИ	33
КОМПЛЕКТАЦИЯ.....	35
УТИЛИЗАЦИЯ	36



Ваша безопасность очень важна для нас. Пожалуйста, прочитайте руководство пользователя перед началом использования прибора.

При работе с устройством будьте внимательны, осторожны и благоразумны. Описанные меры предосторожности и порядок действий не охватывают все возможные ситуации при его эксплуатации. Используйте прибор исключительно по прямому назначению. Любое действие, не соответствующее инструкциям, может привести к повреждению изделия или возникновению возможных травм или несчастных случаев.

МЕРЫ ПРЕДОСТОРОЖНОСТИ

Производитель не несет ответственности за повреждения/ущерб, вызванные несоблюдением требований по технике безопасности и правил эксплуатации прибора.

Прибор был разработан для бытового использования исключительно в домашних условиях, а также условиях, приближенных к домашним: помещения для персонала в магазинах, офисах и иных рабочих местах; в гостиницах, отелях и др. Используйте его только по назначению. Любое нецелевое использование изделия станет нарушением условий надлежащей эксплуатации. В этом случае производитель не несет ответственности за возможные последствия.

Используйте прибор с осторожностью и предупреджайте других пользователей о потенциальной опасности.

В случае передачи устройства третьему лицу данное руководство также должно быть передано.

ОСТОРОЖНО

- ▲ Не ремонтируйте и не заменяйте никакие из частей устройства самостоятельно. Не эксплуатируйте прибор с поврежденным шнуром или вилкой, а также после сбоя в работе, падения или повреждения любым способом. Случайное повреждение прибора может привести к неисправностям, не соответствующим условиям гарантии, а также к поражению электротоком. Все процедуры, кроме рекомендованных в настоящем руководстве, должны выполняться исключительно квалифицированными специалистами авторизованного сервис-центра.
- ▲ Перед подключением устройства к электрической сети проверьте, совпадает ли ее напряжение с номинальным напряжением питания прибора.
- ▲ Для снижения риска поражения электрическим током устройство оснащено вилкой с заземлением. По обязательному требованию электробезопасности подключайте прибор только к розеткам и удлинителям, имеющим заземление, и не модифицируйте вилку прибора каким-либо образом.
- ▲ Вставляйте вилку кабеля электропитания в розетку только по окончании установки устройства. Убедитесь, что после установки к вилке электропитания имеется свободный доступ. Не подключайте прибор к розетке электропитания, если вилка неплотно входит в розетку или плохо закреплена.
- ▲ Не протягивайте кабель электропитания в дверных проемах или вблизи источников тепла. Следите за тем, чтобы он не перекручивался и не перегибался, не соприкасался с острыми и/или горячими предметами, не ставьте на него тяжелые предметы. Износ кабеля может привести к короткому замыканию и поражению электрическим током.
- ▲ После использования, а также перед проведением технического обслуживания или иных работ отключайте прибор от основного источника электропитания. Извлекайте вилку сухими руками, не тяните за кабель электропитания.
- ▲ Используйте только комплектные оригинальные аксессуары и материалы, рекомендованные производителем.

ВНИМАНИЕ

- ▲ Не устанавливайте прибор на мягкую поверхность, рабочая поверхность и стены вокруг должны быть выполнены из термостойкого материала.
- ▲ Не накрывайте устройство во время работы – это может привести к перегреву и поломке.
- ▲ Не приближайте лицо и руки к отверстию для выхода пара во время готовки.
- ▲ Не устанавливайте прибор вблизи источников открытого огня и тепла (плиты, духовые шкафы, обогреватели и т. п.) или вблизи быстровоспламеняющихся и горючих материалов (текстиль, бытовая химия).
- ▲ Не помещайте руки внутрь устройства, не убедившись, что нагревательный элемент и чаша уже остыли.
- ▲ Не используйте изделие на открытом воздухе и в помещениях с повышенной влажностью. Попадание влаги на контактную группу устройства может привести к его серьезным повреждениям.

- ▲ ЗАПРЕЩЕНО при использовании касаться прибора мокрыми руками и тогда, когда на него попала вода.
- ▲ Регулярно проверяйте устройство на предмет повреждений. Не используйте прибор или любую его часть при деформации.
- ▲ Не используйте данное устройство вблизи мест с магнитным излучением.
- ▲ Используйте прибор на высоте не более 2000 м.

ПРЕДУПРЕЖДЕНИЯ

- ▲ Не ставьте изделие в местах, где оно может легко упасть (края столов/столешниц и пр.).
- ▲ Не устанавливайте на прибор посторонние предметы.
- ▲ Если прибор не используется, отключите его от электросети.
- ▲ Включайте питание устройства только после надлежащей установки чаши или контейнера с ингредиентами.

- ▲ Без специального указания в рецепте не включайте устройство без установленных внутрь чаш или с пустыми чашами – при случайном включении это может привести к перегреву прибора или повреждению антипригарного покрытия чаш.
- ▲ Между чашей и нагревательным элементом не должно быть посторонних предметов.
- ▲ Используйте чаши и контейнеры прибора исключительно по их назначению. ЗАПРЕЩЕНО использовать чашу без данного устройства для приготовления пищи на кострах, в мангалах, на газу и пр.
- ▲ Не используйте в приборе другую посуду для приготовления, автоподогрева или повторного разогрева.
- ▲ Не прикасайтесь к горячим поверхностям устройства. Пользуйтесь прихватками, вынимая чашу или контейнер с приготовленными блюдами.
- ▲ Будьте предельно осторожны, перемещая прибор с горячими жидкими блюдами.
- ▲ Обжаривайте и готовьте различные продукты во фритюре только ПРИ ОТКРЫТОЙ КРЫШКЕ.
- ▲ Не добавляйте большое количество масла, пищевой соды или других газообразующих веществ.
- ▲ Не оставляйте чашу и контейнеры с приготовленной пищей (и водой) в закрытом устройстве. Храните чаши и контейнеры с готовыми блюдами в холодильнике. При необходимости Вы можете разогреть готовые блюда, используя соответствующую функцию.
- ▲ Перед очисткой прибора убедитесь, что он отключен от электросети и полностью остыл.
- ▲ Упаковочный материал (пенопласт, пленка и прочее) может быть опасен для детей. Утилизируйте его в соответствии с местными правилами или храните в недоступном для детей месте.
- ▲ Дети младше 8 лет должны находиться вне пределов досягаемости прибора или под постоянным присмотром.

- ▲ Данный прибор могут использовать дети в возрасте от 8 лет и старше, лица с ограниченными физическими и сенсорными способностями, а также с нарушениями душевного здоровья, или люди с недостатком опыта и знаний при условии, если они находятся под постоянным присмотром лица, ответственного за их жизнь, здоровье и благополучие, или если им провели полноценный инструктаж о безопасном использовании устройства с полным пониманием возможных опасностей.



В случае обнаружения каких-либо неполадок немедленно прекратите использование устройства.

УСТРОЙСТВО ПРИБОРА

1. Крышка прибора
2. Отверстия для выхода пара
3. Съемная внутренняя крышка
4. Уплотнительное кольцо
5. Чаша с антипригарным покрытием
6. Контейнер для приготовления на пару
7. Панель управления с дисплеем
8. Механизм открытия крышки
9. Корпус
10. Разъем для подключения сетевого шнура
11. Электрошнур
12. Плоская ложка
13. Черпак
14. Мерный стакан
15. Мерный стакан
16. Силиконовая лопатка

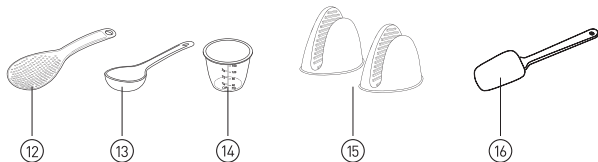
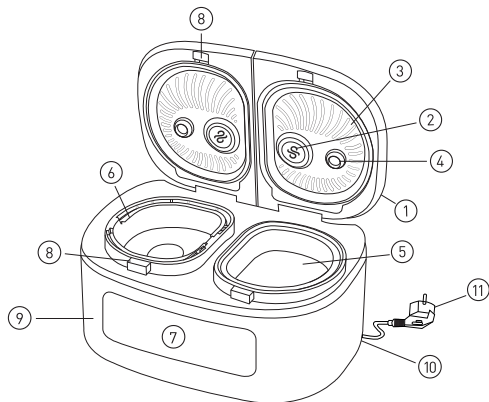













ПАНЕЛЬ УПРАВЛЕНИЯ И ДИСПЛЕЙ



- Цветовые индикаторы, отображающие кнопки выбора/активации чаши 1 или чаши 2:

 - нагрев (красный цвет) – горит в процессе нагрева в программах с разгоном / горит в процессе нагрева в режиме автоподогрева, пока температура не достигнет 70 °С;
 - готовка (оранжевый цвет) – горит в процессе работы программы;
 - завершение (зеленый цвет) – горит одновременно с надписью END при завершении работы программы или автоподогрева;
 - автоподогрев (синий цвет) – горит во время работы автоподогрева;
 - отсрочка (фиолетовый) – горит при работе отложенного старта.

2. Дисплей. Отображает значение температуры, времени приготовления и отсрочки.
3. Кнопки ЧАША 1 / ЧАША 2 – индикаторы с номерами чаш.
4. Программы приготовления.
5. Кнопка «ОТМЕНА»  – прерывание выполняемого процесса или сброс сделанных настроек.
6. Кнопка «ОТСРОЧКА»  – настройка времени отсрочки старта.
7. Кнопка   – уменьшение значения параметра. Обратное переключение между названиями программ. Отключение звуковых сигналов.
8. Кнопка   – увеличение значения параметра. Прямое переключение между названиями программ. Блокировка панели управления.
9. Кнопка «НАСТРОЙКА»  – настройка времени и температуры приготовления.
10. Кнопка «СТАРТ»  – запуск программы приготовления.
11. Индикатор отсрочки старта .
12. Индикатор автоподогрева/разогрева .
13. Индикатор отключения звуковых сигналов .
14. Индикатор блокировки панели управления .

АВТОМАТИЧЕСКИЕ ПРОГРАММЫ ПРИГОТОВЛЕНИЯ

1. СУП
2. КРУПЫ
3. ПАР
4. МОЛОЧНАЯ КАША
5. ТУШЕНИЕ
6. ЖАРКА
7. ВАРКА
8. ПЛОВ
9. ВЫПЕЧКА
10. ЙОГУРТ/ТЕСТО
11. ТОМЛЕНИЕ
12. ХЛЕБ
13. МАКАРОНЫ
14. GARLYN ШЕФ

ПЕРЕД НАЧАЛОМ РАБОТЫ

Достаньте прибор и комплектующие из упаковки. Удалите все транспортировочные материалы и наклейки.



Обязательно сохраните на корпусе все предупреждающие наклейки и этикетку с серийным номером изделия.

Визуально убедитесь в отсутствии механических повреждений прибора.



Необходимо выдержать устройство 3 часа при комнатной температуре перед использованием, если оно подвергалось низким температурам при транспортировке.

Протрите корпус прибора мягкой влажной тканью, промойте водой комплектующие, контактирующие с продуктами питания (см. раздел «ЧИСТКА И УХОД»).

Всегда устанавливайте устройство на твердой и плоской поверхности.

ИСПОЛЬЗОВАНИЕ

СНЯТИЕ И УСТАНОВКА ВНУТРЕННЕЙ КРЫШКИ И ПАРОВОГО КЛАПАНА

Снятие

1. Нажмите механизмы открытия крышки и снимите внутреннюю крышку.

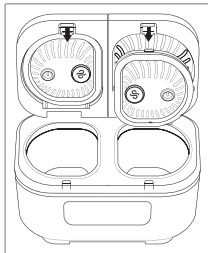

2. Снимите паровой клапан, повернув его против часовой стрелки и потянув на себя.

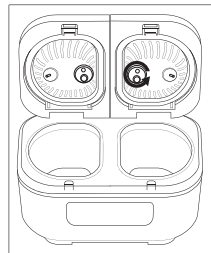

3. Осторожно снимите уплотнительное кольцо парового клапана, потянув его на себя.

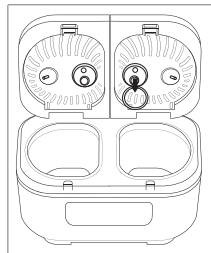

4. Аккуратно промойте клапан и кольцо вручную в мыльной воде, затем в проточной и просушите.

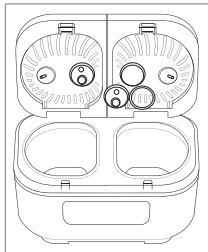

2. Вставьте паровой клапан в гнездо, повернув его по часовой стрелке.

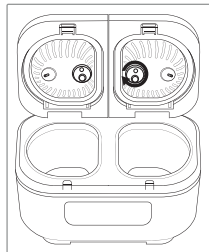

Установка

1. Соедините кольцо с клапаном.

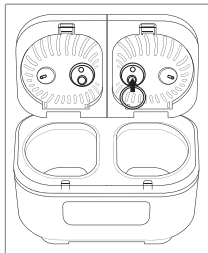

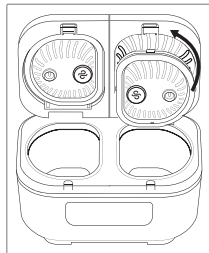

3. Вставьте внутреннюю крышку в пазы до щелчка.



ОТКЛЮЧЕНИЕ ЗВУКОВЫХ СИГНАЛОВ

Доступно из режима ожидания и в режиме работы программ.

Для того чтобы отключить звуковые сигналы, нажмите и удерживайте несколько секунд кнопку . Когда на дисплее появится надпись «S OFF», звуковые сигналы будут отключены.

Для включения звуковых сигналов нажмите и удерживайте кнопку . Прозвучит звуковой сигнал, на дисплее появится надпись «S ON». Звуковые сигналы будут включены.

БЛОКИРОВКА ПАНЕЛИ УПРАВЛЕНИЯ

Доступна в режиме ожидания, работы программы, автоподогрева/разогрева, отсрочки старта.

Для блокировки панели управления нажмите и удерживайте кнопку . На дисплее на несколько секунд появятся символы [], панель будет заблокирована.

Для снятия блокировки повторно нажмите и удерживайте кнопку . На дисплее появятся символы [], панель будет разблокирована.

ПОРЯДОК ДЕЙСТВИЙ ПРИ ИСПОЛЬЗОВАНИИ АВТОМАТИЧЕСКИХ ПРОГРАММ ПРИГОТОВЛЕНИЯ

1. Подготовьте необходимые продукты для приготовления.
2. Разместите продукты в одной или двух чашах / одном или двух контейнерах на пару. Установите чаши/контейнеры в корпус прибора. Помните, что можно одновременно использовать обе чаши. Следите за тем, чтобы все ингредиенты вместе с жидкостью находились ниже максимального уровня на внутренней поверхности чаши. Убедитесь, что чаши установлены ровно и плотно соприкасаются с нагревательным элементом.





Следуйте указаниям книги рецептов, входящей в комплект, или Сводной таблицы программ приготовления из настоящего руководства пользователя. Также Вы можете ознакомиться с рецептами на сайте garlyn.ru.



3. Закройте крышку/крышки мультиварки.
4. Подключите прибор к электросети. Вы услышите звуковой сигнал, загорится дисплей. После этого мультиварка перейдет в режим ожидания, на дисплее отобразится - - -.

5. Выберите меню одной из чаш, нажав кнопку «ЧАША 1» или «ЧАША 2». Индикатор кнопки выбранной чаши будет непрерывно гореть. На дисплее загорятся индикаторы всех программ приготовления. Установленная программа по умолчанию – «СУП» – будет мигать.
6. Для выбора автоматической программы приготовления или переключения списка программ нажмите кнопку **+/-** или кнопку номера чаши (1 или 2). Переключение программ осуществляется по кругу, индикатор установленной программы будет мигать.
7. Время приготовления, установленное по умолчанию, можно изменить (см. раздел «Установка времени приготовления»). При использовании программы «GARLYN ШЕФ» доступна регулировка температуры приготовления (см. подраздел «Установка температуры приготовления»).
8. При необходимости Вы можете установить время отсрочки старта (см. подраздел «Отсрочка старта программы»).



При изменении параметров приготовления настраиваемое значение на дисплее будет мигать. Автоматическое сохранение настроек происходит через 5 секунд. Чтобы из режима настройки программы приготовления вернуться в режим выбора автоматических

программ, нажмите кнопку «ОТМЕНА» . Повторное нажатие данной кнопки переведет прибор в режим ожидания, на дисплее будет отображаться - - - -. Если во время настройки параметров приготовления Вы не взаимодействуете с прибором более одной минуты, то мультиварка перейдет в режим ожидания, на дисплее будет отображаться - - - -. На любом этапе настройки нажатие и удерживание кнопки «СТАРТ»  приведет к запуску программы приготовления с текущими настройками. Невыбранные параметры будут работать по умолчанию.

9. Для запуска программы приготовления нажмите и удерживайте кнопку «СТАРТ»  , прозвучит звуковой сигнал. Кнопки выбранной чаши, запуска и отмены программы, «НАСТРОЙКА» , индикатор выбранной программы будут гореть непрерывно. Также загорится индикатор времени готовки. Если активна функция автоподогрева, на дисплее отобразится индикатор подогрева .

В зависимости от выбранной программы приготовления обратный отсчет времени приготовления отобразится сразу или по достижении необходимой температуры в чаше.



При одновременном использовании обеих чаш индикатор одной из чаш будет гореть непрерывно, а второй – мигать. На дисплее будет отображаться информация о работе программы в той чаше, индикатор которой горит непрерывно. Для просмотра информации о работе второй чаши нажмите на кнопку ее активации.



В программах «ПАР» и «ЖАРКА» отсчет заданного времени приготовления начнется только после достижения необходимой температуры в чаше или закипания воды. До достижения необходимой температуры индикатор времени готовки будет гореть непрерывно.

- 10.** О завершении программы приготовления Вас оповестит звуковой сигнал. По окончании работы программы / автоподогрева на дисплее появится надпись «END».



Для остановки процесса приготовления, отмены выбранной программы или отключения автоподогрева нажмите и удерживайте кнопку «ОТМЕНА» .

- 11.** Отключите мультиварку от электросети.



УСТАНОВКА ВРЕМЕНИ ПРИГОТОВЛЕНИЯ

Настройка времени приготовления доступна для каждой программы, кроме программы «КРУПЫ». Доступный шаг изменения и диапазон времени будут зависеть от выбранной Вами программы приготовления.

1. Для настройки времени приготовления после выбора программы нажмите кнопку «НАСТРОЙКА». Значение часов на дисплее начнет мигать.
2. Используя кнопки «-» и «+», установите необходимое значение часов. Для быстрого изменения значения в большую или меньшую сторону нажмите и удерживайте соответствующую кнопку.
3. Для сохранения изменений и перехода к настройке минут нажмите кнопку «НАСТРОЙКА» .
4. Аналогичным способом установите необходимое значение минут. Изменения будут сохранены автоматически при отсутствии взаимодействия с кнопками на панели управления в течение нескольких секунд, при этом значение на дисплее перестанет мигать. Для возврата к настройке часов повторно нажмите кнопку «НАСТРОЙКА»  до сохранения значения.

ИЗМЕНЕНИЕ ВРЕМЕНИ В ПРОЦЕССЕ ПРИГОТОВЛЕНИЯ

Шаг изменения времени приготовления – 1 минута (кроме программы «КРУПЫ»). Доступный диапазон регулировки времени приготовления зависит от выбранной программы (см. раздел «Сводная таблица программ приготовления»).

1. Для изменения времени в процессе работы программы приготовления нажмите кнопку «НАСТРОЙКА» . Значение часов на дисплее начнет мигать.
2. Используя кнопки «-» и «+», установите необходимое значение часов. Для быстрого изменения значения в большую или меньшую сторону нажмите и удерживайте соответствующую кнопку.
3. Для сохранения изменений и перехода к настройке минут нажмите кнопку «НАСТРОЙКА» .
4. Аналогичным способом установите необходимое значение минут. Изменения будут сохранены автоматически при отсутствии взаимодействия с кнопками на панели управления в течение нескольких секунд. Для возврата к настройке часов повторно нажмите кнопку «НАСТРОЙКА»  до сохранения значения.



При изменении времени приготовления в процессе выхода мультиварки на рабочие параметры (если это предусмотрено заводскими настройками) работа предварительного нагрева будет прервана, начнется обратный отсчет времени работы программы.

ПРОГРАММА GARLYN ШЕФ

Экспериментируйте и готовьте по собственным рецептам с функцией GARLYN ШЕФ! Удобные настройки в широких диапазонах: регулируйте температуру с точностью до 1 °C и время – с точностью до 1 минуты. Сложные рецепты? – не проблема! Меняйте температурные настройки и время приготовления прямо в процессе работы мультиварки.

Установка температуры приготовления (доступно только на программе GARLYN ШЕФ)

При использовании программы «GARLYN ШЕФ» Вы можете установить температуру приготовления до начала работы. Значение температуры по умолчанию – 100 °C. Регулировка температуры возможна в диапазоне от 35 до 160 °C с шагом в 1 °C.

1. После выбора программы «GARLYN ШЕФ» нажмите три раза кнопку «НАСТРОЙКА» . Установленное по умолчанию значение температуры на дисплее будет мигать.
2. Используя кнопки «-» и «+», установите необходимое значение температуры. Для быстрого изменения значения в большую или меньшую сторону нажмите и удерживайте соответствующую кнопку.
3. Изменения будут сохранены автоматически при отсутствии взаимодействия с кнопками на панели управления в течение нескольких секунд, при этом значение на дисплее перестанет мигать. Дисплей вернется к отображению времени приготовления.



Время работы при установке температуры приготовления от 130 °C и выше ограничено двумя часами для защиты от перегрева.

Изменение температуры в процессе приготовления (доступно только на программе GARLYN ШЕФ)

Доступный диапазон настройки температуры приготовления – от 35 до 160 °С с шагом установки 1 °С.





1. В процессе работы программы приготовления нажмите три раза на кнопку «НАСТРОЙКА» . Значение температуры по умолчанию на дисплее начнет мигать.
2. Используя кнопки «-» и «+», установите необходимое значение температуры. Для быстрого изменения значения в большую или меньшую сторону нажмите и удерживайте соответствующую кнопку.
3. Изменения будут сохранены автоматически при отсутствии взаимодействия с кнопками на панели управления в течение нескольких секунд, при этом значение на дисплее перестанет мигать. На дисплее отобразится время приготовления.



Время работы при установке температуры приготовления от 130 °С и выше ограничено двумя часами для защиты от перегрева.



ОТСРОЧКА СТАРТА ПРОГРАММЫ

Используйте данную функцию, если требуется установить время отсрочки, по истечении которого мультиварка начнет приготовление.

1. Для установки необходимого времени отсрочки старта после выбора программы приготовления нажмите кнопку «ОТСРОЧКА» . Загорится индикатор кнопки «ОТСРОЧКА» . На дисплее загорится 00:00, при этом значение часов будет мигать.
2. Используя кнопки «-» и «+», установите необходимое значение часов. Для быстрого изменения значения в большую или меньшую сторону нажмите и удерживайте соответствующую кнопку.
3. Для сохранения значения часов и перехода к настройке минут нажмите кнопку «ОТСРОЧКА» , аналогичным способом установите необходимое значение минут. Изменения будут сохранены автоматически при отсутствии взаимодействия с кнопками на панели управления в течение нескольких секунд. Для возврата к настройке часов повторно нажмите кнопку «ОТСРОЧКА» .
4. Для запуска функции «Отсрочка» нажмите и удерживайте кнопку «СТАРТ» , прозвучит зву-

ковой сигнал, начнется обратный отсчет установленного времени отсрочки.

i Данная функция доступна не на всех программах (см. раздел «Сводная таблица программ приготовления»).

Во время работы функции «Отсрочка старта» на дисплее отображается обратный отсчет времени отсрочки старта. Также горят кнопки запуска и отмены программы, индикаторы кнопки «ОТСРОЧКА» , выбранной программы и индикатор активной чаши. Если функция автоподогрева активна, на дисплее горит индикатор .

i Во время работы режима «Отсрочка старта» нажмите на кнопку «ОТСРОЧКА»  – на дисплее отобразится установленное время приготовления блюда. Через несколько секунд на дисплее вновь отобразится время отсрочки старта.



5. По завершении работы функции «Отсрочка старта» трижды прозвучит звуковой сигнал, индикатор «ОТСРОЧКА»  погаснет. Мультиварка начнет выполнение выбранной программы приготовления.

ПОДДЕРЖАНИЕ ТЕМПЕРАТУРЫ ГОТОВЫХ БЛЮД (АВТОПОДОГРЕВ)

После завершения приготовления мультиварка автоматически перейдет в режим «ПОДОГРЕВ» и будет поддерживать температуру готового блюда в диапазоне 70-75 °С до 12 часов. Индикаторы «Подогрев»  и кнопка выбранной чаши будут непрерывно гореть. На дисплее отобразится отсчет времени работы в режиме «Подогрев».



Для отключения функции автоподогрева один раз нажмите кнопку «ОТМЕНА» , мультиварка перейдет в режим ожидания, на дисплее будет отображаться - - - -.

i Чтобы узнать, для каких программ доступна функция «Подогрев», см. раздел «СВОДНАЯ ТАБЛИЦА ПРОГРАММ ПРИГОТОВЛЕНИЯ».

Чтобы предварительно отключить функцию «Подогрев», нажмите и удерживайте кнопку «СТАРТ»  во время приготовления или действия функции отсрочки старта. Индикатор автоподогрева/разогрева  погаснет. Для включения функции «Подогрев» нажмите кнопку «СТАРТ»  повторно.

i Функция автоподогрева будет активна при установке температуры приготовления выше 80 °С.

РАЗОГРЕВ БЛЮД



Для включения данной функции выберите чашу 1 или 2, после этого нажмите и удерживайте несколько секунд кнопку «ОТМЕНА» , на дисплее загорятся индикатор выбранной чаши и индикатор автоподогрева/разогрева . Начнется прямой отсчет времени разогрева. Предустановленное время работы – 12 часов, температура 70-75 °С. Затем разогрев автоматически выключается.

Для отключения функции разогрева по истечении необходимого Вам времени нажмите и удерживайте кнопку «ОТМЕНА» . Прибор перейдет в режим ожидания, на дисплее отобразится - - - -.

СВОДНАЯ ТАБЛИЦА ПРОГРАММ ПРИГОТОВЛЕНИЯ

В данной таблице приведены особенности работы отдельных программ. Алгоритм работы с мультиваркой см. в подразделе «Порядок действий при использовании автоматических программ приготовления»).

Программа	Рекомендации по использованию
GARLYN ШЕФ	Приготовление блюд с возможностью настройки времени, а также температуры приготовления. При установке температуры 130 °С и выше время приготовления будет ограничено двумя часами
СУП	Программа для приготовления супов и бульонов
КРУПЫ	Программа предназначена для приготовления риса и рассыпчатых каш на воде. Программа предусматривает автоматическое отключение после полного выкипания воды. Во время работы программы на дисплее отображается [----]
ПАР	Программа предназначена для приготовления на пару мяса, рыбы, овощей и других продуктов. В комплектации мультиварки предусмотрены два специальных контейнера для приготовления на пару. Рекомендуемое время приготовления на пару – 20 минут.
МОЛОЧНАЯ КАША	Программа для приготовления каш на молоке малой жирности
ТУШЕНИЕ	Программа для приготовления мясных и овощных блюд

Программа	Рекомендации по использованию
ЖАРКА	<p>Жарка и приготовление продуктов во фритюре. По достижении необходимой температуры мультиварка подаст два коротких звуковых сигнала.</p> <p> <i>ВНИМАНИЕ: в режиме «ЖАРКА» дождитесь звукового сигнала и только после этого производите закладку продуктов в чашу мультиварки. Во время работы данной программы крышка мультиварки должна оставаться открытой!</i></p> <p> <i>НИКОГДА не наливайте в чашу воду при использовании данной программы!</i></p>
ВАРКА	Программа предназначена для варки мяса, рыбы, овощей и других продуктов. Рекомендуемое время приготовления при варке – 40 минут
ПЛОВ	Программа предназначена для приготовления плова
ВЫПЕЧКА	Приготовление выпечки из дрожжевого и слоеного теста. Время автоподогрева ограничено 4 часами
ЙОГУРТ/ТЕСТО	Программа предназначена для приготовления йогуртов, а также подходит для расстойки дрожжевого теста
ТОМЛЕНИЕ	Программа предназначена для приготовления рульки, тушенки
ХЛЕБ	Приготовление хлеба из ржаной и пшеничной муки
МАКАРОНЫ	Программа предназначена для приготовления макаронных изделий

Программа	Время приготовления по умолчанию	Диапазон регулировки времени приготовления / Шаг установки	Ожидание выхода на рабочие параметры	Отсрочка старта	Автоподогрев
GARLYN ШЕФ	0:30	T < 130 °C: 1 мин – 15 ч / 1 мин T > 130 °C: 1 мин – 2 ч / 1 мин T: 35-160 °C / 1 °C		✓	✓
СУП	1:00	5 мин – 8 ч / 5 мин		✓	✓
КРУПЫ	-	-			
ПАР	0:20	1 мин – 2 ч / 1 мин	✓	✓	✓
МОЛОЧНАЯ КАША	0:25	1 мин – 4 ч / 1 мин		✓	✓
ТУШЕНИЕ	1:00	5 мин – 12 ч / 5 мин		✓	✓
ЖАРКА	0:20	1 мин – 2 ч / 1 мин	✓		✓
ВАРКА	1:00	1 мин – 4 ч / 1 мин		✓	✓
ПЛОВ	1:10	5 мин – 2 ч / 5 мин		✓	✓
ВЫПЕЧКА	1:00	5 мин – 4 ч / 5 мин		✓	✓

Программа	Время приготовления по умолчанию	Диапазон регулировки времени приготовления / Шаг установки	Ожидание выхода на рабочие параметры	Отсрочка старта	Автоподогрев
ЙОГУРТ/ТЕСТО	8:00	5 мин – 12 ч / 5 мин		✓	
ТОМЛЕНИЕ	3:00	5 мин – 12 ч / 5 мин		✓	✓
ХЛЕБ	3:00	5 мин – 6 ч / 5 мин		✓	✓
МАКАРОНЫ	0:08	1 мин – 1 ч / 1 мин	✓		

 ЗАПРЕЩЕНО использовать воду в программах, где температура выше 100 °С.

ЧИСТКА И УХОД

Перед чисткой отключите прибор от электросети. Подождите, когда устройство полностью остынет.



Внимание! Запрещается погружать в воду или ставить под струю воды корпус устройства, вилку и шнур электропитания.

Не допускайте попадания воды или другой жидкости внутрь прибора во избежание ее повреждения или поражения электрическим током.

Запрещается использование абразивных средств, агрессивных химических и иных веществ, применение которых не рекомендовано для очистки предметов, контактирующих с продуктами питания. Чтобы избежать появления потертостей и царапин, используйте для очистки салфетки с гладким ворсом и мягкие чистящие губки.

Будьте осторожны при очистке внутренней поверхности рабочей камеры и нагревательного элемента, дождитесь их полного остывания. Используйте салфетки с гладким ворсом и мягкие чистящие губки.

Протирайте корпус прибора влажной мягкой тканью или салфеткой.

Мойте аксессуары прибора вручную мягкими средствами для мытья посуды, а затем высушите их при комнатной температуре.

После каждого использования мойте съемный паровой клапан под струей теплой воды.

При эксплуатации возможно изменение снаружи цвета чаши с антипригарным покрытием. Не беспокойтесь, это нормально и не является признаком дефекта.



Внимание! Запрещается мыть детали устройства в посудомоечной машине!

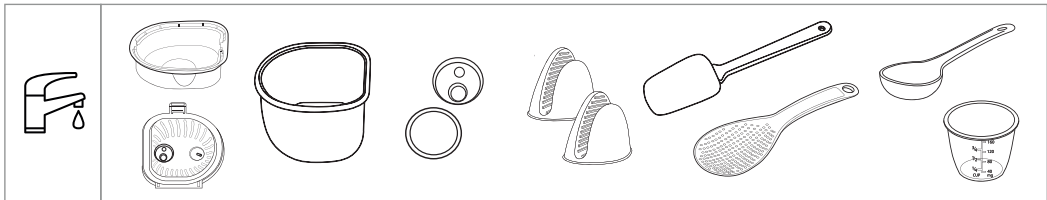

ХРАНЕНИЕ И ТРАНСПОРТИРОВКА

- Перед хранением и транспортировкой устройства необходимо тщательно очистить корпус и полностью его просушить.
- Хранение допускается в сухом и хорошо вентилируемом помещении вдали от источников огня, нагревательных приборов и прямых солнечных лучей. Храните прибор в чистом и сухом состоянии, в недоступном для детей месте.
- Электрические устройства транспортируют всеми видами транспорта в соответствии с правилами перевозки грузов, действующими на транспорте конкретного вида. При перевозке устройства используйте оригинальную заводскую упаковку.
- Транспортировка должна осуществляться только в крытом транспорте.
- Устройство должно быть правильно упаковано и закреплено во избежание самопроизвольного перемещения в процессе транспортировки.
- Транспортировка устройства должна исключать возможность непосредственного воздействия на него атмосферных осадков и агрессивной внешней среды.
- При осуществлении транспортировки и хранения устройства запрещается подвергать его механическим воздействиям извне, так как они могут привести к повреждению устройства, нарушению его конструкции или повреждению внешней упаковки.
- При хранении и транспортировке запрещено допускать попадание воды и иных жидкостей на упаковку устройства или внутрь упаковки.
- При проведении погрузочно-разгрузочных работ требуется осторожность.

УСТРАНЕНИЕ НЕИСПРАВНОСТЕЙ

Неисправность	Возможная причина	Решения
На дисплее отображается код ошибки E*, появился звуковой сигнал	Системная ошибка, возможна некорректная работа платы управления или одного из температурных датчиков	Отключите прибор от электросети, дайте ему остыть. Затем включите в электросеть снова
На дисплее возникло сообщение о системной ошибке E7	Вы не дождались выхода на рабочий режим на программе «ЖАРКА»	Обязательно необходимо дождаться прогрева чаши БЕЗ ЖИДКОСТЕЙ И ПРОДУКТОВ (должен прозвучать звуковой сигнал)
	В процессе жарки Вы залили воду в чашу, либо заложили продукты с большим содержанием воды	НИКОГДА не наливайте в чашу воду при использовании программы «ЖАРКА»!
Прибор не включается	Устройство не подключено к электросети	Убедитесь, что прибор подключен к исправной электророзетке и электросети
	Неисправна электрическая розетка или в электросети нет напряжения	
При первых запусках прибора в процессе его работы могут появиться посторонний запах и/или дым	На некоторые части устройства нанесены смазочные материалы	Это не является неисправностью, при дальнейшей эксплуатации запах и/или дым исчезнут

Неисправность	Возможная причина		Решения
Блюдо готовится слишком долго	Между чашей и нагревательным элементом находится посторонний предмет или частицы пищи		Отключите устройство от электросети и дайте полностью остыть. Удалите лишний предмет
	Чаша устройства установлена с перекосом		Установите чашу ровно
	Нагревательный элемент сильно загрязнен		Отключите устройство от электросети и дайте полностью остыть. Осторожно очистите нагревательный элемент
Во время работы из-под крышки прибора идет пар	Нарушена герметичность соединения крышки и корпуса прибора	Чаша прибора установлена неправильно	Установите чашу ровно, без перекосов
		Крышка закрыта неплотно, возможно, мешает посторонний предмет или частицы пищи	Проверьте место соединения крышки и корпуса прибора на наличие посторонних предметов / частиц пищи и при необходимости удалите их. Закрывайте крышку плотно
		Уплотнительное кольцо на внутренней крышке загрязнено или деформировано	Проверьте состояние уплотнительного кольца



Если неисправность не удалось устранить, обратитесь за консультацией в авторизованный сервисный центр или в отдел заботы о клиентах GARLYN. Все ремонтные работы должны производить квалифицированными специалистами в сервисном центре.

ОТДЕЛ ЗАБОТЫ О КЛИЕНТАХ GARLYN

КАК СВЯЗАТЬСЯ

Чтобы получить ответы на все интересующие Вас вопросы, обратитесь в наш отдел заботы о клиентах.

Наши специалисты с радостью помогут решить любые возникшие проблемы и ответят на самые неожиданные вопросы.

Мы также будем рады Вашим предложениям о том, как еще мы можем улучшить наши товары и сделать их максимально удобными и надежными.

С заботой о Вас!

Телефон: 8 (800) 350-05-03 (доб. 2)

Почта: info@garlyn.ru

График работы: ежедневно с 10 до 20.

ТЕХНИЧЕСКИЕ ХАРАКТЕРИСТИКИ

Наименование.....	мультиварка
Товарный знак.....	Garlyn
Модель	MR-Duo 10
Напряжение.....	220-240 В,50 Гц
Мощность.....	1400 Вт
Материал корпуса/дверцы	пластик, металл, нержавеющая сталь
Защита от поражения электротоком	класс I
Управление	электронное
Количество автоматических программ приготовления.....	14
Защита от перегрева	есть
Покрытие чаши	антипригарное Daikin®
Внутренние крышки	съёмные
Дисплей.....	светодиодный
Рабочий / Суммарный объем чаш	2 × 2,4 / 4,8 л
Поддержание температуры.....	до 12 часов
Предварительное отключение автоподогрева	есть
Разогрев.....	до 12 часов
Отложенный старт	до 24 часов

Отключение звуковых сигналов	есть
Блокировка панели управления	есть
Съемный паровой клапан	есть
Длина электрошнура.....	1 м
Габаритные размеры.....	407 × 206 × 312 мм
Вес	5 кг
Срок службы	3 года

КОМПЛЕКТАЦИЯ

Мультиварка	1 шт.
Чаша	2 шт.
Контейнер для приготовления на пару	2 шт.
Мерный стакан	1 шт.
Черпак	1 шт.
Плоская ложка	1 шт.
Силиконовая лопатка.....	1 шт.
Комплект прихваток.....	1 шт.
Электрошнур.....	1 шт.
Книга рецептов	1 шт.
Руководство пользователя	1 шт.
Краткая инструкция пользователя	1 шт.
Гарантийный талон.....	1 шт.



Производитель, постоянно улучшая и совершенствуя свою продукцию, оставляет за собой право вносить конструктивные изменения в спецификацию и дизайн товара, не ухудшающие его качество, без предварительного уведомления об этих изменениях.

УТИЛИЗАЦИЯ



Внимание! После окончания срока службы не выбрасывайте прибор вместе с бытовыми отходами. Передайте его в специализированный пункт для дальнейшей утилизации. Этим Вы сможете защитить окружающую среду.

Отходы, образующиеся при утилизации изделий, подлежат обязательному сбору с последующей утилизацией в установленном порядке и в соответствии с действующими требованиями и нормами отраслевой нормативной документации, в том числе в соответствии с СанПиН 2.1.7.1322-03 «Гигиенические требования к размещению и обезвреживанию отходов производства и потребления».



Товар сертифицирован в соответствии с Федеральным законом «О техническом регулировании» и соответствует требованиям Технического регламента Таможенного союза ТР ТС 004/2011 «О безопасности низковольтного оборудования», Технического регламента Таможенного союза ТР ТС 020/2011 «Электромагнитная совместимость технических средств», Технического регламента Евразийского экономического союза «Об ограничении применения опасных веществ в изделиях электротехники и радиоэлектроники» ТР ЕАЭС 037/2016.

Гарантийный срок: 12 месяцев с даты продажи изделия
Дату изготовления Вы можете найти на корпусе устройства
Спроектировано и разработано компанией Garlyn
Сделано в Китае

The background of the entire image is a repeating geometric pattern of triangles. The triangles are arranged in a grid where each row consists of alternating upward and downward pointing triangles. The colors are orange and black, creating a high-contrast, tessellated effect.

www.garlyn.ru

MR-Duo-10-UM-04-STI