



# BERGER 2022



## СОДЕРЖАНИЕ

<b>ГОТОВЫЕ РЕШЕНИЯ</b>	<b>25</b>	Наборы отверток диэлектрических
Наборы инструментов в кейсах		Набор шестигранников L-типа
<b>ТРЕЩОТКИ</b>	<b>25</b>	<b>ШАРНИРНО-ГУБЦЕВЫЙ ИНСТРУМЕНТ</b>
Трещотки		25
Трещотки телескопические		Бокорезы
<b>ГОЛОВКИ ТОРЦЕВЫЕ И ПРИНАДЛЕЖНОСТИ</b>	<b>25</b>	Болторезы
Головки торцевые		Длинногубцы
Головки торцевые ударные		Зажимы с фиксатором
Наборы торцевых головок		Кабелерезы
Воротки		Клещи
Карданы		Круглогубцы
Адаптеры		Ножницы по металлу
Удлинитель		Пассатижи
Удлинитель ударные		Съемники стопорных колец
Наборы удлинителей		Трубные ключи Стиллсона
		Мини-губцевый инструмент
		Наборы шарнирно-губцевого инструмента
		Инструмент для снятия изоляции
<b>КЛЮЧИ</b>	<b>25</b>	<b>РЕЗЬБОНАРЕЗНОЙ ИНСТРУМЕНТ</b>
Ключи гаечные		25
Гнута-накидные		Плашки / Метчики / Ключи
Комбинированные		Наборы плашек и метчиков
Разрезные		<b>ПНЕВМАТИЧЕСКИЙ ИНСТРУМЕНТ</b>
Рожковые		25
Разводные		Гайковерты пневматические ударные
Трещоточные		Трещотки пневматические
Трещоточные с шарниром		Краскопульты пневматические и оснастка
Многофункциональные		Краскопульты пневматические
Наборы ключей		Комплекты: сопло, игла, дюза
<b>Ключи динамометрические</b>		Шланги
<b>Наборы ключей динамометрических</b>		Фильтры
		Мини-фильтр влагоотделитель
<b>ОТВЕРТКИ</b>	<b>25</b>	Регуляторы-манометры
Стандартные		<b>Пистолеты пневматические</b>
Ударные		Пистолет продувочный
Диэлектрические		Пистолет промывочный
Торцевые с битами и головками		Пистолет для подкачки шин
Наборы отверток		

<b>ЭЛЕКТРОИНСТРУМЕНТЫ</b>	<b>25</b>	<b>СИСТЕМЫ ХРАНЕНИЯ И РАБОЧАЯ МЕБЕЛЬ</b>	<b>25</b>
Краскопульты электрические и оснастка		Тележки инструментальные	
<b>ТИСКИ</b>	<b>25</b>	Сумки и рюкзаки для инструмента	
Тиски		<b>ИЗМЕРИТЕЛЬНОЕ ОБОРУДОВАНИЕ</b>	<b>25</b>
Верстак-тиски		Рулетки	
<b>ПОДЪЕМНОЕ ОБОРУДОВАНИЕ</b>	<b>25</b>	<b>СПЕЦИНСТРУМЕНТ</b>	
Домкраты		Съемники универсальные	
Домкраты бутылочные		<b>СПЕЦОДЕЖДА</b>	<b>25</b>
Домкраты подкатные		Жилет для инструмента	
Домкраты винтовые		Наколенники	
Стойка трансмиссионная		<b>МАГНИТНЫЙ ИНСТРУМЕНТ</b>	<b>25</b>
<b>Опоры</b>		Телескопический магнитный инструмент	
Опоры резиновые		Устройство для намагничивания/размагничивания инструмента	
Опоры страховочные		<b>ОСНАСТКА</b>	<b>25</b>
<b>УДАРНЫЙ И РЕЖУЩИЙ ИНСТРУМЕНТ</b>	<b>25</b>	Сверла	
Молотки		Сверла по металлу	
Кувалды		Сверла по дереву	
Топоры и колуны		Сверла по бетону и кирпичу	
Напильники		Сверла по стеклу и керамике	
Наборы напильников		<b>Буры SDS +</b>	
Набор рашпилей		<b>Зубила SDS +</b>	
Наборы надфилей		<b>Диски</b>	
Набор монтировок		Диски алмазные отрезные	
<b>Стамески</b>		Диски пильные отрезные	
Наборы стамесок		Диски абразивные	
<b>Ножи и аксессуары</b>		Диски абразивные отрезные	
Ножи строительные		Диски абразивные шлифовальные	
Ножи металлические		Диски абразивные	
Наборы лезвий		обдирочно-зачистные	
<b>БИТЫ</b>	<b>25</b>	<b>Полотна для электролобзика</b>	
Биты		Кордщётки	
Биты-головки		Ленты шлифовальные	
Наборы бит		абразивные бесконечные	
		Кольца переходные	

# ГОТОВЫЕ РЕШЕНИЯ

## Наборы инструментов в кейсах

### АДАПТЕРЫ ДЛЯ ШУРУПОВЕРТА

#### АДАПТЕР МАГНИТНЫЙ ДЛЯ ШУРУПОВЕРТА 1/4"

- сталь хвостовика: хром-молибден
- встроенный магнит

#### АДАПТЕР ДЛЯ ШУРУПОВЕРТА ПОД ГОЛОВКИ ТОРЦЕВЫЕ 1/4"

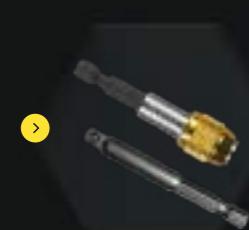

- оригинальный и стильный
- изготовлен из высококачественного пластика и резины
- ударопрочный и морозостойкий
- надежная фиксация инструмента
- стальные замки и петли с металлическим стержнем

### КЕЙС

- оригинальный и стильный
- изготовлен из высококачественного пластика и резины
- ударопрочный и морозостойкий
- надежная фиксация инструмента
- стальные замки и петли с металлическим стержнем

### МНОГОФУНКЦИОНАЛЬНАЯ ТРЕЩОТКА

Многофункциональная трещотка 1/4" Berger 3в1 – уникальный инструмент, не имеющий аналогов, подходит для работы с тремя видами оснастки (торцевые головки 1/4", стандартные биты под 1/4", прецизионные двухсторонние биты 4 мм), которые входят в состав набора

- Трещотка имеет переключатель направления вращения для всех типов оснастки
- Надежная фиксация бит 1/4" обеспечивается с помощью встроенного магнита
- Торцевая часть трещотки предназначена для работы с прецизионными битами – для выполнения точных работ
- Размеры трещотки позволяют использовать ее в ограниченном пространстве

### МЕТАЛЛИЧЕСКИЕ ЗАМКИ

- 4 металлических замка обеспечат длительную защиту инструмента

### КЛЮЧИ

- дополнительное покрытие SATIN матовый хром – обеспечивает надежную защиту от коррозии
- твердость 45-48 HRC

### ТРЕЩОТКА

- шестерня 45 зубцов – позволит использовать трещотку в ограниченном пространстве, так как угол перестановки рукоятки равен 8°
- шестерня с присоединительным квадратом из сплава CR-MO / Хром-Молибден, выдерживает серьезные нагрузки
- трещотка 3/8" – максимальная нагрузка 261 Нм
- трещотка 1/2" – максимальная нагрузка 770 Нм
- трещотка 1/4" – максимальная нагрузка 100 Нм
- легкий доступ к обслуживанию механизма
- гарантия 24 месяца

### РУЧКА ТЕЛЕСКОПИЧЕСКАЯ МАГНИТНАЯ

- 133-640 мм
- вес удержания: до 1,6 кг

### СВЕЧНЫЕ ГОЛОВКИ

- впрессованный магнит обеспечит надежную фиксацию свечи

### КЛЮЧ ДИНАМОМЕТРИЧЕСКИЙ

- ключ динамометрический 1/2" 450 мм
- тип: щелчковый (предельный)
- диапазон моментов затягивания 28-210 Нм
- правосторонний / левосторонний
- тип стали инструмента: CR-V (хром-ванадий)

### ВОРОТОК ШАРНИРНЫЙ УСИЛЕННЫЙ

- усиленный шарнир позволит обеспечить большое усилие – максимальная нагрузка 826 Нм
- материал шарнирной головки: CR-MO/Хром-Молибден

### УДЛИНИТЕЛЬ ГИБКИЙ

- вспомогательный инструмент для увеличения функциональности
- используется при работе в труднодоступных местах

### ОТВЕРТКА С ПРИСОЕДИНИТЕЛЬНЫМ КВАДРАТОМ

- имеет два квадрата – внутренний и внешний, расположенные с разных торцов
- возможность присоединения различного инструмента: трещотки, воротки, карданы, адаптеры, удлинители и т.д.
- благодаря комбинациям с другим инструментом получается универсальный, удобный и функциональный инструмент

### ТРЕЩОТКИ ТЕЛЕСКОПИЧЕСКИЕ

- возможность промежуточной фиксации в 6-ти положениях длины рукоятки
- шестерня 72 зубца – позволит использовать трещотку в ограниченном пространстве, так как угол перестановки рукоятки равен 5°
- шестерня с присоединительным квадратом из сплава CR-MO / Хром-Молибден, выдерживает серьезные нагрузки: Трещотка 1/2" – максимальная нагрузка 770 Нм Трещотка 1/4" – максимальная нагрузка 94 Нм
- легкий доступ к обслуживанию механизма
- гарантия 12 месяцев

### Т-ОБРАЗНЫЙ ВОРОТОК

- материал: хром-ванадий
- максимальная нагрузка: 2011 Нм

### ВОРОТОК

- вороток с шарниром 1/2" макс. нагрузка: 667 Нм (стандарт DIN: 512 Нм)
- вороток с шарниром 3/8" макс. нагрузка: 281 Нм (стандарт DIN: 202 Нм)
- материал рукоятки: хром-ванадий
- материал шарнирной головки: хром-молибден

### БИТЫ

- изготовлены из сплава S2 – обладает повышенной ударной вязкостью и увеличивает ресурс бит

### СТАЛЬ ОТВЕРТОК

- Сталь CR-MO (Хром-Молибден) – вязкий и пластичный сплав – для усиленного сопротивления нагрузкам

### ПОЖИЗНЕННАЯ ГАРАНТИЯ

### РУЧКИ

- эргономичная форма – удобно фиксируется в руке и не скользит
- изготовлены из высококачественного пластика и резины
- устойчивы к воздействию масла и бензина
- не деформируются при работе

**НАБОР ИНСТРУМЕНТОВ ДЛЯ ЗАМЕНЫ КОЛЕС 5 ПРЕДМЕТОВ «НОЙС»**

**BG2154**

**Габариты набора:** 50x8x6 см

**Вес:** 1,4 кг

1/2"

Наименование	Размер (мм)
1/2"	
Головки торцевые 6-гранные SuperLock:	17, 19, 21 мм
Удлинитель	75 мм
Вороток шарнирный	430 мм



**ГОЛОВКИ SUPERLOCK**

- работает с метрическим и с дюймовым крепежом
- легко отворачивает крепеж сорванными гранями
- надежно фиксируют крепеж



**ВОРОТОК**

- вороток с шарниром 1/2" макс. нагрузка: 667 Нм (стандарт DIN: 512 Нм)
- материал рукоятки: хром-ванадий
- материал шарнирной головки: хром-молибден

**УСИЛЕННЫЙ НАБОР ИНСТРУМЕНТОВ ДЛЯ ЗАМЕНЫ КОЛЕС 5 ПРЕДМЕТОВ «ТРИР»**

**BG2166**

**Габариты набора:** 50x8x6 см

**Вес:** 1,7 кг

1/2"

Наименование	Размер (мм)
1/2"	
Головки торцевые 6-гранные:	17, 19, 21 мм
Удлинитель	75 мм
Вороток шарнирный усиленный	430 мм

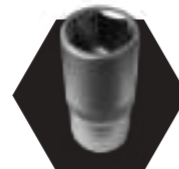

**ГОЛОВКИ ШЕСТИГРАННЫЕ**

- работает с метрическим крепежом
- надежно фиксируют крепеж



**ВОРОТОК УСИЛЕННЫЙ**

- усиленный шарнир позволит обеспечить большое усилие – максимальная нагрузка 826 Нм
- материал шарнирной головки CR-MO/Хром-Молибден

**УСИЛЕННЫЙ НАБОР ИНСТРУМЕНТОВ ДЛЯ ЗАМЕНЫ КОЛЕС 9 ПРЕДМЕТОВ «КАСЕЛ»**

**BG2167**

**Габариты набора:** 65x8x7 см

**Вес:** 3 кг

1/2"

Наименование	Размер (мм)
1/2"	
Головки торцевые 6-гранные:	17, 19, 21, 22, 24, 27 мм
Удлинитель	75, 250 мм
Вороток шарнирный усиленный	600 мм

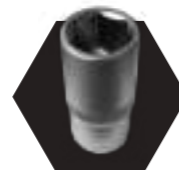

**ГОЛОВКИ ШЕСТИГРАННЫЕ**

- работает с метрическим крепежом
- надежно фиксируют крепеж



**ВОРОТОК УСИЛЕННЫЙ**

- усиленный шарнир позволит обеспечить большое усилие – максимальная нагрузка 826 Нм
- материал шарнирной головки CR-MO/Хром-Молибден

**НАБОР ДЛЯ ГРУЗОВИКОВ 21 ПРЕДМЕТ «РАТИНГЕН»**

**BG021-34**

**Габариты набора:** 57 x 39,2 x 9,5 см

**Вес:** 15,7 кг

3/4"

Наименование	Размер (мм)
3/4"	
Головки торцевые 6-гранные SuperLock	19, 21, 22, 23, 24, 26, 27, 29, 30, 32, 35, 36, 38, 41, 46, 50 мм
Трещотка (ключ трещоточный с быстрым сбросом) 24 зуба	500 мм
Удлинитель	100, 200, 400 мм
Вороток Т-образный	450 мм



1

**КЕЙС**

- оригинальный и стильный
- изготовлен из высококачественного пластика и резины
- ударопрочный и морозостойкий
- надежная фиксация инструмента
- стальные замки и петли с металлическим стержнем



**ТРЕЩОТКИ**

- шестерня 45 зубцов - позволит использовать трещотку в ограниченном пространстве, так как угол перестановки рукоятки равен 8°
- Усиленный механизм выдерживает серьезные нагрузки
- Можно разбирать для смазки или замены механизма
- гарантия 24 месяца

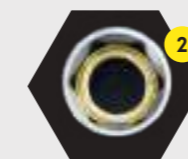

**СВЕЧНЫЕ ГОЛОВКИ**

- впрессованный магнит обеспечит надежную фиксацию свечи



**ТОРЦЕВЫЕ ГОЛОВКИ**

- профиль шестигранный
- работает с метрическим крепежом
- надежно фиксируют крепеж
- фрикционные насечки предотвращают выскальзывание торцевой головки из рук

## НАБОР ИНСТРУМЕНТОВ 42 ПРЕДМЕТА «РЕМШАЙД»

**BG042-12**

Габариты набора: 38,2 x 26,3 x 8,2 см

Вес: 6,35 кг

1/2"

1/2"	
18 шт.	Головки торцевые 6-гранные SuperLock: 10, 11, 12, 13, 14, 15, 16, 17, 18, 19, 20, 21, 22, 23, 24, 27, 30, 32 мм
4 шт.	Головки торцевые длинные 6-гранные SuperLock: 10, 13, 17, 19 мм
2 шт.	Головки свечные магнитные: 16, 21 мм
1 шт.	Трещотка (ключ трещоточный с быстрым сбросом) 45 зубцов: 260 мм
2 шт.	Удлинитель: 125, 250 мм
1 шт.	Переходник скользящий
1 шт.	Кардан шарнирный
9 шт. Ключи комбинированные: 8, 10, 11, 12, 13, 14, 17, 19, 22 мм	
2 шт.	Отвертки Sl (прямой): 6,5x100, 8x75
2 шт.	Отвертки Ph (Phillips крестовой): 2x75, 2x100

## НАБОР ИНСТРУМЕНТОВ 43 ПРЕДМЕТА «ВИТТЕН»

**BG043-14**

Габариты набора: 24,2 x 13 x 5,3 см

Вес: 1,2 кг

1/4"

1/4"	
13 шт.	Головки торцевые 6-гранные SuperLock: 4, 4.5, 5, 5.5, 6, 7, 8, 9, 10, 11, 12, 13, 14 мм
5 шт.	Головки торцевые длинные 6-гранные SuperLock: 7, 8, 10, 12, 13 мм
1 шт.	Трещотка (ключ трещоточный с быстрым сбросом) 45 зубцов: 150 мм
1 шт.	Вороток Т-образный: 110 мм
1 шт.	Отвертка с присоединительным квадратом: 150 мм
2 шт.	Удлинитель: 50 мм, 100 мм
1 шт.	Удлинитель гибкий: 150 мм
1 шт.	Кардан шарнирный
1 шт.	Адаптер для бит
16 шт.	Биты: Ph (Phillips крестовой): 1, 2, 2, 3; Pz (Pozidrive крестовой): 0, 2; Sl (прямой): 4, 6, 7; Hex (шестигранный): 4, 5, 6; Torx (звездочка): 10, 15; TorxH (звездочка с отверстием): 20, 25
1 шт.	Адаптер для шуруповерта под головки торцевые



### ТРЕЩОТКА

- шестерня 45 зубцов – позволит использовать трещотку в ограниченном пространстве, так как угол перестановки рукоятки равен 8°
- шестерня с присоединительным квадратом из сплава CR-MO / Хром-Молибден, выдерживает серьезные нагрузки
- трещотка 1/2" – максимальная нагрузка 770 Нм
- легкий доступ к обслуживанию механизма
- гарантия 24 месяца

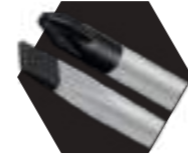

### СТАЛЬ ОТВЕРТОК

- Сталь CR-MO (Хром-Молибден) – вязкий и пластичный сплав – для усиленного сопротивления нагрузкам



### ТРЕЩОТКА

- шестерня 45 зубцов – позволит использовать трещотку в ограниченном пространстве, так как угол перестановки рукоятки равен 8°
- шестерня с присоединительным квадратом из сплава CR-MO / Хром-Молибден, выдерживает серьезные нагрузки
- трещотка 1/4" – максимальная нагрузка 100 Нм
- легкий доступ к обслуживанию механизма
- гарантия 24 месяца



### ОТВЕРТКА С ПРИСОЕДИНИТЕЛЬНЫМ КВАДРАТОМ

- имеет два квадрата – внутренний и внешний, расположенные с разных торцов
- возможность присоединения различного инструмента: трещотки, воротки, карданы, адаптеры, удлинители и т.д.
- благодаря комбинациям с другим инструментом получается универсальный, удобный и функциональный инструмент

## НАБОР ИНСТРУМЕНТОВ 44 ПРЕДМЕТА «КИЛЬ»

**BG044-1214**

Габариты набора: 24,2 x 13 x 5,3 см

Вес: 1,46 кг

1/2"

1/4"

1/2"	
9 шт.	Головки торцевые TORX (E-профиль): E10, E11, E12, E14, E16, E18, E20, E22, E24
1/4"	
5 шт.	Головки торцевые 6-гранные TORX (E-профиль): E4, E5, E6, E7, E8
12 шт.	Биты 25 мм: T5, T6, T7, T8, T9, T10, T15, T20, T25, T27, T30, T35
1 шт.	Адаптер для бит
5/16"	
7 шт.	Биты 30 мм: T40, T45, T47, T50, T55, T60, T70
9 шт.	Биты 75 мм: T20, T25, T27, T30, T40, T45, T50, T55, T60
1 шт.	Адаптер для бит 5/16"Fx1/2"F

## НАБОР ИНСТРУМЕНТОВ 49 ПРЕДМЕТОВ «ГИССЕН»

**BG049-14**

Габариты набора: 24,2 x 13 x 5,3 см

Вес: 1,2 кг

1/4"

1/4"	
13 шт.	Головки торцевые 6-гранные: 4, 4.5, 5, 5.5, 6, 7, 8, 9, 10, 11, 12, 13, 14 мм
5 шт.	Головки торцевые длинные 6-гранные: 7, 8, 10, 12, 13 мм
1 шт.	Трещотка многофункциональная 3 в 1 – 72 зубца (для торцевых головок, бит, прецизионных двухсторонних бит)
1 шт.	Вороток Т-образный: 110 мм
1 шт.	Отвертка с присоединительным квадратом
1 шт.	Удлинитель гибкий: 150 мм
2 шт.	Удлинитель: 50, 100 мм
1 шт.	Кардан шарнирный
1 шт.	Адаптер для бит
16 шт.	Биты: Ph (Phillips крестовой): 1, 2, 2, 3; Pz (Pozidrive крестовой): 2; TorxH (звездочка с отверстием): 15, 20, 25, 30; Sl (прямой): 5, 6.5; Hex (шестигранный): 3, 4, 5, 6, 7
1 шт.	Адаптер для шуруповерта
6 шт.	Биты 4 мм x 33L (прецизионные двухсторонние) SL2.4/PH0, SL3.0/PH1, SL2.0/PH00, T5/T8, T6/T9, T7/T10

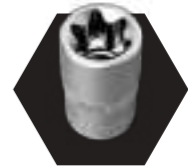

### ТОРЦЕВЫЕ ГОЛОВКИ TORX®

- профиль Torx выдерживает большие нагрузки по сравнению с шестигранным профилем
- надежная фиксация с крепежом



### МНОГОФУНКЦИОНАЛЬНАЯ ТРЕЩОТКА

- Многофункциональная трещотка 1/4" Berger 3e1 – уникальный инструмент, не имеющий аналогов, подходит для работы с тремя видами оснастки (торцевые головки 1/4", стандартные биты под 1/4", прецизионные двухсторонние биты 4 мм), которые входят в состав набора
- Трещотка имеет переключатель направления вращения для всех типов оснастки
- Надежная фиксация бит 1/4" обеспечивается с помощью встроенного магнита



## НАБОР ИНСТРУМЕНТОВ 45 ПРЕДМЕТОВ «ЗИГЕН»

**BG045-14**

**Габариты набора:** 29,2 x 20,3 x 6,3 см

**Вес:** 1,92 кг

1/4"

1/4"

13 шт.	Головки торцевые 6-гранные SuperLock: 4, 4.5, 5, 5.5, 6, 7, 8, 9, 10, 11, 12, 13, 14 мм
6 шт.	Головки торцевые длинные 6-гранные SuperLock: 8, 10, 11, 12, 13, 14 мм
1 шт.	Вороток Т-образный: 110 мм
1 шт.	Трещотка (ключ трещоточный с быстрым сбросом) 45 зубцов: 150 мм
2 шт.	Удлинитель: 50, 100 мм
1 шт.	Гибкий удлинитель: 150 мм
1 шт.	Кардан шарнирный
1 шт.	Отвертка с присоединительным квадратом: 150 мм
1 шт.	Адаптер для бит
11 шт.	Биты: Ph (Phillips крестовой): 0, 1, 2, 2, Нех (шестигранный): 4, 5, 6, Sl (прямой): 4, 5, 6, 6.5
7 шт.	Ключи комбинированные: 7, 8, 10, 11, 12, 13, 14 мм



## НАБОР ИНСТРУМЕНТОВ 50 ПРЕДМЕТОВ «МЁРС»

**BG050-12**

**Габариты набора:** 38,2 x 26,3 x 8,2 см

**Вес:** 9 кг

1/2"

1/2"

25 шт.	Головки торцевые 6-гранные SuperLock: 8, 9, 10, 11, 12, 13, 14, 15, 16, 17, 18, 19, 20, 21, 22, 23, 24, 25, 26, 27, 28, 29, 30, 32, 36 мм
14 шт.	Головки торцевые длинные 6-гранные SuperLock: 8, 10, 11, 12, 13, 15, 17, 18, 19, 22, 24, 27, 30, 32 мм
1 шт.	Головки свечные 12-гранные с магнитом: 14 мм
2 шт.	Головки свечные 6-гранные с магнитом: 16, 21 мм
1 шт.	Трещотка (ключ трещоточный с быстрым сбросом) 45 зубцов: 260 мм
1 шт.	Вороток шарнирный: 375 мм
3 шт.	Удлинитель: 50, 125, 250 мм
1 шт.	Удлинитель гибкий: 200 мм
1 шт.	Переходник скользящий для удлинителей
1 шт.	Кардан шарнирный

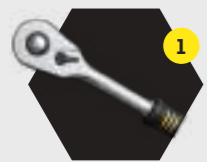

### ТРЕЩОТКА

- шестерня 45 зубцов – позволит использовать трещотку в ограниченном пространстве, так как угол перестановки рукоятки равен 8°
- шестерня с присоединительным квадратом из сплава CR-MO / Хром-Молибден, выдерживает серьезные нагрузки
- трещотка 1/4" – максимальная нагрузка 100 Нм
- легкий доступ к обслуживанию механизма
- гарантия 24 месяца

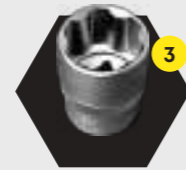

### ГОЛОВКИ SUPERLOCK

- работает с метрическим и с дюймовым крепежом
- легко отворачивает крепеж сорванными гранями
- надежно фиксируют крепеж



### ТРЕЩОТКА

- шестерня 45 зубцов – позволит использовать трещотку в ограниченном пространстве, так как угол перестановки рукоятки равен 8°
- шестерня с присоединительным квадратом из сплава CR-MO / Хром-Молибден, выдерживает серьезные нагрузки
- трещотка 1/2" – максимальная нагрузка 770 Нм
- легкий доступ к обслуживанию механизма
- гарантия 24 месяца

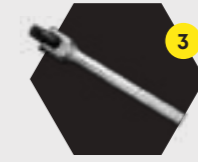

### ВОРОТОК

- вороток с шарниром 1/2" макс. нагрузка: 667 Нм (стандарт DIN: 512 Нм)
- материал рукоятки: хром-ванадий
- материал шарнирной головки: хром-молибден



### УДЛИНИТЕЛЬ ГИБКИЙ

- вспомогательный инструмент для увеличения функциональности
- используется при работе в труднодоступных местах



### КЛЮЧИ

- дополнительное покрытие SATIN матовый хром – обеспечивает надежную защиту от коррозии
- твердость 45-48 HRC



### УДЛИНИТЕЛЬ ГИБКИЙ

- вспомогательный инструмент для увеличения функциональности
- используется при работе в труднодоступных местах

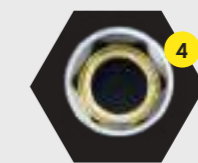

### СВЕЧНЫЕ ГОЛОВКИ

- впрессованный магнит обеспечит надежную фиксацию свечи



## НАБОР ИНСТРУМЕНТОВ 55 ПРЕДМЕТОВ «ИКИНГ»

**BG055-14**

**Габариты набора:** 29,2 x 20,3 x 6,3 см

**Вес:** 1,8 кг

1/4"

1/4"

13 шт.	Головки торцевые 6-гранные SuperLock: 4, 4.5, 5, 5.5, 6, 7, 8, 9, 10, 11, 12, 13, 14 мм
6 шт.	Головки торцевые длинные 6-гранные SuperLock: 8, 10, 11, 12, 13, 14 мм
1 шт.	Вороток Т-образный: 110 мм
1 шт.	Трещотка (ключ трещоточный с быстрым сбросом) 45 зубов: 150 мм
2 шт.	Удлинитель: 50, 100 мм
1 шт.	Удлинитель гибкий: 150 мм
1 шт.	Кардан шарнирный
1 шт.	Отвертка с присоединительным квадратом: 150 мм
1 шт.	Адаптер для бит
26 шт.	Биты: Ph (Phillips крестовой): 0, 1, 2, 3, 2; Pz (Pozidrive крестовой): 0, 1, 2, 3, 2; Torx (звездочка): 15; TorxH (звездочка с отверстием): 20, 25, 27; Sl (прямой): 3, 4, 5, 6, 7; Hex (шестигранный): 1.5, 2, 2.5, 3, 4, 5, 6
1 шт.	Адаптер для бит магнитный для шуруповерта
1 шт.	Адаптер для шуруповерта под головки торцевые



## НАБОР ИНСТРУМЕНТОВ 78 ПРЕДМЕТОВ «БОХУМ»

**BG078-1214**

**Габариты набора:** 45,1 x 31,5 x 9,5 см

**Вес:** 7,34 кг

1/2"

1/4"

1/4"

10 шт.	Головки торцевые 6-гранные SuperLock: 4, 5, 6, 7, 8, 9, 10, 11, 12, 13 мм
1 шт.	Трещотка (ключ трещоточный с быстрым сбросом) 45 зубов: 150 мм
1 шт.	Вороток Т-образный: 110 мм
1 шт.	Отвертка с присоединительным квадратом: 150 мм
1 шт.	Кардан шарнирный
1 шт.	Удлинитель: 100 мм
1 шт.	Адаптер для бит
25 шт.	Биты в пластиковом держателе: Ph (Phillips крестовой): 0, 1, 2, 3, 4; Pz (Pozidrive крестовой): 0, 1, 2, 3, 2; Torx (звездочка): 10, 15; TorxH (звездочка с отверстием): 20, 25, 30; Sl (прямой): 3, 4, 5, 6, 7; Hex (шестигранный): 2, 3, 4, 5, 6
13 шт.	Головки торцевые 6-гранные SuperLock: 10, 11, 12, 13, 14, 15, 16, 17, 18, 19, 22, 24, 27 мм
2 шт.	Головки свечные 6-гранные с магнитом: 16, 21 мм
1 шт.	Трещотка (ключ трещоточный с быстрым сбросом) 45 зубов: 260 мм
2 шт.	Удлинитель: 125, 250 мм
1 шт.	Кардан шарнирный
1 шт.	Переходник скользящий для удлинителей



9 шт.	Ключи комбинированные: 8, 10, 12, 13, 14, 15, 17, 19, 22 мм
1 шт.	Пассатижи: 180 мм
1 шт.	Зажим с фиксатором: 185 мм
1 шт.	Молоток (деревянная ручка): 300 грамм
4 шт.	Отвертки: Sl (прямой): 1x75, 2x100 мм; Ph (Phillips крестовой): 5.5x100, 6.5x150 мм
1 шт.	Ручка телескопическая магнитная: 133-640 мм, вес удержания: до 1,6 кг

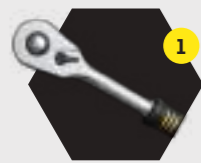

### ТРЕЩОТКА

- шестерня 45 зубов – позволяет использовать трещотку в ограниченном пространстве, так как угол перестановки рукоятки равен 8°
- шестерня с присоединительным квадратом из сплава CR-MO / Хром-Молибден, выдерживает серьезные нагрузки
- трещотка 1/4" – максимальная нагрузка 100 Нм
- легкий доступ к обслуживанию механизма
- гарантия 24 месяца

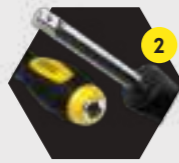

### ОТВЕРТКА С ПРИСОЕДИНИТЕЛЬНЫМ КВАДРАТОМ

- имеет два квадрата – внутренний и внешний, расположенные с разных торцов
- возможность присоединения различного инструмента: трещотки, воротки, карданы, удлинители и т.д.
- благодаря комбинациям с другим инструментом получается универсальный, удобный и функциональный инструмент

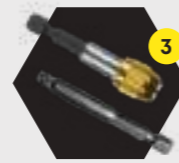

### АДАПТЕРЫ ДЛЯ ШУРУПОВЕРТА

- АДАПТЕР МАГНИТНЫЙ ДЛЯ ШУРУПОВЕРТА 1/4**
- сталь хвостовика: хром-молибден
- встроенный магнит
- АДАПТЕР ДЛЯ ШУРУПОВЕРТА ПОД ГОЛОВКИ ТОРЦЕВЫЕ 1/4**



### БИТЫ

- изготовлены из сплава S2 – обладает повышенной ударной вязкостью и увеличивает ресурс бит



### КЛЮЧИ

- дополнительное покрытие SATIN матовый хром – обеспечивает надежную защиту от коррозии
- твердость 45-48 HRC



### СТАЛЬ ОТВЕРТОК

- Сталь CR-MO (Хром-Молибден) – вязкий и пластичный сплав – для усиленного сопротивления нагрузкам

**НАБОР ИНСТРУМЕНТОВ 82 ПРЕДМЕТА  
«ЭШБОРН»**

**BG082-1214**

**Габариты набора:** 38,2 x 26,3 x 8,2 см

**Вес:** 6,67 кг

1/2"

1/4"



**НАБОР ИНСТРУМЕНТОВ 89 ПРЕДМЕТОВ  
«НОРДЕН»**

**BG089-1214**

**Габариты набора:** 45,1 x 31,5 x 9,5 см

**Вес:** 7,84 кг

1/2"

1/4"



1/4"	
13 шт.	Головки торцевые 6-гранные SuperLock: 4, 4.5, 5, 5.5, 6, 7, 8, 9, 10, 11, 12, 13, 14 мм
1 шт.	Трещотка (ключ трещоточный с быстрым сбросом) 45 зубов: 150 мм
1 шт.	Вороток Т-образный: 110 мм
1 шт.	Кардан шарнирный
2 шт.	Удлинитель: 50, 100 мм
1 шт.	Удлинитель гибкий: 150 мм
1 шт.	Отвертка с присоединительным квадратом: 150 мм
17 шт.	Биты-головки: Ph (Phillips крестовой): 1, 2; Pz (Pozidrive крестовой): 1, 2; Sl (прямой): 4, 5.5, 7; Hex (шестигранный): 3, 4, 5, 6; Torx (звездочка): 8, 10, 15; TorxH (звездочка с отверстием): 20, 25, 30
1 шт.	Бита переходник для электроинструмента

1/2"	
12 шт.	Головки торцевые 6-гранные SuperLock: 13, 14, 15, 16, 17, 18, 19, 22, 24, 27, 30, 32 мм
2 шт.	Головки свечные магнитные: 16, 21 мм
1 шт.	Трещотка (ключ трещоточный с быстрым сбросом) 45 зубов: 260 мм
2 шт.	Удлинитель: 125, 250 мм
1 шт.	Кардан шарнирный
1 шт.	Переходник скользящий для удлинителей
5/16"	
15 шт.	Биты: Ph (Phillips крестовой): 3, 4; Pz (Pozidrive крестовой): 3, 4; Sl (прямой): 8, 10, 12; Hex (шестигранный): 8, 10, 12, 14; TorxH (звездочка с отверстием): 40, 45, 50, 55
1 шт.	Адаптер для бит
9 шт.	Ключи комбинированные: 8, 10, 11, 12, 13, 14, 17, 19, 22 мм

1/4"	
12 шт.	Головки торцевые 6-гранные SuperLock: 4, 4.5, 5, 5.5, 6, 7, 8, 9, 10, 11, 12, 13 мм
1 шт.	Трещотка (ключ трещоточный с быстрым сбросом) 45 зубов: 150 мм
2 шт.	Удлинитель: 50, 100 мм
1 шт.	Отвертка с присоединительным квадратом: 150 мм
30 шт.	Набор бит в пластиковом держателе: Ph (Phillips крестовой): 0, 1, 2, 3, 4; Pz (Pozidrive крестовой): 0, 1, 2, 3, 4; Sl (прямой): 3, 4, 4.5, 5, 5.5, 6, 7; Hex (шестигранный): 1.5, 2, 2.5, 3, 4, 5, 6; Torx (звездочка): 10, 15; TorxH (звездочка с отверстием): 20, 25, 27, 30
1 шт.	Адаптер для бит
1 шт.	Адаптер для бит магнитный для шуруповерта

1/2"	
17 шт.	Головки торцевые 6-гранные SuperLock: 13, 14, 15, 16, 17, 18, 19, 20, 21, 22, 23, 24, 25, 26, 27, 30, 32 мм
2 шт.	Головки свечные магнитные: 16, 21 мм
1 шт.	Трещотка (ключ трещоточный с быстрым сбросом) 45 зубов: 260 мм
1 шт.	Удлинитель: 125 мм
12 шт.	Ключи комбинированные: 6, 7, 8, 9, 10, 11, 12, 13, 14, 17, 19, 22 мм
1 шт.	Пассатижи: 180 мм
1 шт.	Клещи переставные: 250 мм
4 шт.	Отвертки: Ph (Phillips крестовой): 1x75, 2x100 мм; Sl (прямой): 6.5x100, 8x150 мм
1 шт.	Молоток (деревянная ручка): 300 грамм
1 шт.	Автотестер 6-12-24 V





**НАБОР ИНСТРУМЕНТОВ 94 ПРЕДМЕТА  
«ВЕРДЕН»**

**BG094-1214**

**Габариты набора:** 38,2 x 8,2 x 26,3 см

**Вес:** 6,2 кг

1/2"

1/4"



1/4"	
13 шт.	Головки торцевые 6-гранные SuperLock: 4, 4.5, 5, 5.5, 6, 7, 8, 9, 10, 11, 12, 13, 14 мм
8 шт.	Головки торцевые длинные 6-гранные SuperLock: 6, 7, 8, 9, 10, 11, 12, 13 мм
2 шт.	Трещотка (ключ трещоточный с быстрым сбросом) 45 зубов: 150 мм
1 шт.	Вороток Т-образный: 110 мм
1 шт.	Кардан шарнирный
1 шт.	Отвертка с присоединительным квадратом: 150 мм
2 шт.	Удлинитель: 50, 100 мм
18 шт.	Биты: Ph (Phillips крестовой): 1, 2; Pz (PoziDrive крестовой): 1, 2; Sl (прямой): 4, 5.5, 6.5; Hex (шестигранный): 3, 4, 5, 6; Torx (звездочка): 8, 10, 15; TorxH (звездочка с отверстием): 20, 25, 27, 30
1 шт.	Адаптер для бит

1/2"	
17 шт.	Головки торцевые 6-гранные SuperLock: 10, 11, 12, 13, 14, 15, 16, 17, 18, 19, 20, 21, 22, 24, 27, 30, 32 мм
5 шт.	Головки торцевые длинные 6-гранные SuperLock: 14, 15, 17, 19, 22 мм
2 шт.	Головки свечные 6-гранные с магнитом: 16, 21 мм
1 шт.	Трещотка (ключ трещоточный с быстрым сбросом) 45 зубов: 260 мм
1 шт.	Кардан шарнирный
1 шт.	Переходник скользящий для удлинителей
2 шт.	Удлинитель: 125, 250 мм
5/16"	
16 шт.	Биты: Ph (Phillips крестовой): 3, 4; Pz (PoziDrive крестовой): 3, 4; Sl (прямой): 8, 10, 12; Hex (шестигранный): 8, 10, 12, 14; TorxH (звездочка с отверстием): 40, 45, 50, 55, 60
1 шт.	Адаптер для бит
2 шт.	Ключи шестигранные: 2, 2.5 мм

**НАБОР ИНСТРУМЕНТОВ 95 ПРЕДМЕТОВ  
«МАГДЕБУРГ»**

**BG095-1214**

**Габариты набора:** 45,1 x 31,5 x 9,5 см

**Вес:** 7,5 кг

1/2"

1/4"



1/4"	
10 шт.	Головки торцевые 6-гранные SuperLock: 5, 6, 7, 8, 9, 10, 11, 12, 13, 14 мм
4 шт.	Головки торцевые длинные 6-гранные SuperLock: 7, 8, 10, 12 мм
1 шт.	Трещотка (ключ трещоточный с быстрым сбросом) 45 зубов: 150 мм
1 шт.	Вороток Т-образный: 110 мм
1 шт.	Кардан шарнирный
1 шт.	Отвертка с присоединительным квадратом: 150 мм
2 шт.	Удлинитель: 50, 100 мм
1 шт.	Удлинитель гибкий: 150 мм
16 шт.	Биты: Ph (Phillips крестовой): 1, 2, 2; Pz (PoziDrive крестовой): 1, 2, 2; Sl (прямой): 4, 5.5, 7; Hex (шестигранный): 4, 5, 6; TorxH (звездочка с отверстием): 20, 27, 25, 30
1 шт.	Адаптер для бит
1 шт.	Переходник для электроинструмента

1/2"	
14 шт.	Головки торцевые 6-гранные SuperLock: 10, 12, 13, 14, 15, 17, 18, 19, 21, 22, 24, 27, 30, 32 мм
4 шт.	Головки торцевые длинные 6-гранные SuperLock: 14, 15, 17, 19 мм
2 шт.	Головки свечные магнитные: 16, 21 мм
1 шт.	Трещотка (ключ трещоточный с быстрым сбросом) 45 зубов: 260 мм
1 шт.	Кардан шарнирный
1 шт.	Переходник скользящий для удлинителей
2 шт.	Удлинитель: 125, 250 мм
5/16"	
15 шт.	Биты: Ph (Phillips крестовой): 3, 4; Pz (PoziDrive крестовой): 3, 4; Sl (прямой): 8, 10, 12; Hex (шестигранный): 8, 9, 10, 12; TorxH (звездочка с отверстием): 40, 45, 50, 55
1 шт.	Адаптер для бит
10 шт.	Ключи комбинированные: 7, 8, 10, 11, 12, 13, 14, 17, 19, 22 мм
4 шт.	Отвертки: Ph (Phillips крестовой): 6x38, 6.5x100 мм: Sl (прямой): 2x100, 2x38 мм
1 шт.	Ручка телескопическая магнитная: 133-640 мм, вес удержания: до 1,6 кг



**НАБОР ИНСТРУМЕНТОВ 97 ПРЕДМЕТОВ «СТЕНДАЛЬ»**

**BG097-121438**

**Габариты набора:** 38,2 x 26,3 x 8,2 см

**Вес:** 7 кг

1/2"

1/4"

3/8"



**НАБОР ИНСТРУМЕНТОВ 99 ПРЕДМЕТОВ «ВИСБАДЕН»**

**BG099-1214**

**Габариты набора:** 45,1 x 31,5 x 9,5 см

**Вес:** 8.8 кг

1/2"

1/4"



1/4"	
13 шт.	Головки торцевые 6-гранные SuperLock: 4, 4.5, 5, 5.5, 6, 7, 8, 9, 10, 11, 12, 13, 14 мм
8 шт.	Головки торцевые длинные 6-гранные SuperLock: 6, 7, 8, 9, 10, 11, 12, 13 мм
1 шт.	Трещотка (ключ трещоточный с быстрым сбросом) 45 зубов: 150 мм
1 шт.	Вороток Т-образный: 110 мм
1 шт.	Кардан шарнирный
1 шт.	Отвертка с присоединительным квадратом: 150 мм
2 шт.	Удлинитель: 50, 100 мм
1 шт.	Удлинитель гибкий: 150 мм
18 шт.	Биты: Ph (Phillips крестовой): 1, 2; Pz (Pozidrive крестовой): 1, 2; Sl (прямой): 4, 5.5, 6.5; Hex (шестигранный): 3, 4, 5, 6; Torx (звездочка): 8, 10, 15; TorxH (звездочка с отверстием): 20, 25, 27, 30
1 шт.	Адаптер для бит

1/2"	
17 шт.	Головки торцевые 6-гранные SuperLock: 10, 11, 12, 13, 14, 15, 16, 17, 18, 19, 20, 21, 22, 24, 27, 30, 32 мм
5 шт.	Головки торцевые длинные 6-гранные SuperLock: 14, 15, 17, 19, 22 мм
2 шт.	Головки свечные магнитные: 16, 21 мм
1 шт.	Трещотка (ключ трещоточный с быстрым сбросом) 45 зубов: 260 мм
1 шт.	Кардан шарнирный
1 шт.	Переходник скользящий для удлинителей
2 шт.	Удлинитель: 125, 250 мм

3/8"	
1 шт.	Головка свечная 12-гранная магнитная: 14 мм
1 шт.	Удлинитель: 250 мм
1 шт.	Адаптер-переходник 3/8 М (внешний квадрат) x 1/2 F (внутренний квадрат)
1 шт.	Адаптер-переходник 1/2 М (внешний квадрат) x 3/8 F (внутренний квадрат)

5/16"	
16 шт.	Биты: Ph (Phillips крестовой): 3, 4; Pz (Pozidrive крестовой): 3, 4; Sl (прямой): 8, 10, 12; Hex (шестигранный): 8, 10, 12, 14; TorxH (звездочка с отверстием): 40, 45, 50, 55, 60
1 шт.	Адаптер для бит

1/4"	
8 шт.	Головки торцевые 6-гранные: 6, 7, 8, 9, 10, 12, 13, 14 мм
4 шт.	Головки торцевые удлиненные 6-гранные: 7, 8, 10, 11 мм
1 шт.	Трещотка (ключ трещоточный с быстрым сбросом) 45 зубов: 150 мм
1 шт.	Удлинитель гибкий: 150 мм
3 шт.	Удлинитель: 50, 100, 250 мм
1 шт.	Отвертка с присоединительным квадратом: 150 мм
1 шт.	Адаптер для бит
20 шт.	Биты: Ph (Phillips крестовой): 0, 1, 2, 3; Sl (прямой): 3, 5, 6.5; Hex (шестигранный): 3, 4, 5, 6, 7, 8; Torx (звездочка): 6, 8; TorxH (звездочка с отверстием): 10, 15, 20, 25, 30
1 шт.	Кардан шарнирный
1 шт.	Адаптер для удлинителя: 1/4 М (внешн.) x 3/8 F (внутр.)

1/2"	
16 шт.	Головки торцевые 6-гранные: 10, 11, 12, 13, 14, 15, 16, 17, 18, 19, 21, 22, 24, 25, 27, 30, 32 мм
6 шт.	Головки торцевые удлиненные 6-гранные: 12, 13, 17, 19, 22, 24 мм
1 шт.	Трещотка (ключ трещоточный с быстрым сбросом) 45 зубов: 260 мм
2 шт.	Головка свечная магнитная 6-гранная: 16, 21 мм
1 шт.	Головка свечная магнитная 12-гранная: 14 мм
3 шт.	Удлинитель: 75, 125, 250 мм
1 шт.	Вороток шарнирный: 375 мм
1 шт.	Адаптер для удлинителя: 1/2 М (внешн.) x 3/8 F (внутр.)
1 шт.	Кардан шарнирный

5/16"	
1 шт.	Адаптер для бит: 5/16 F (внутр.) x 1/2 F (внутр.)
12 шт.	Биты: Ph (Phillips крестовой): 4; Sl (прямой): 8, 10, 12; Hex (шестигранный): 9, 10, 12, 14; TorxH (звездочка с отверстием): 40, 45, 50, 55
11 шт.	Ключи комбинированные: 7, 8, 10, 12, 13, 14, 15, 16, 17, 18, 19 мм
1 шт.	Ручка магнитная телескопическая: 133-640 мм, вес удержания до 1.6 кг
1 шт.	Пассатижи: 180 мм



**НАБОР ИНСТРУМЕНТОВ 100 ПРЕДМЕТОВ «ЛАНДАУ»**

**BG100-3814**

**Габариты набора:** 45,1 x 31,5 x 9,5 см  
**Вес:** 7,5 кг

3/8"

1/4"



**НАБОР ИНСТРУМЕНТОВ 102 ПРЕДМЕТА «ШТАДЕ»**

**BG102-1214**

**Габариты набора:** 57 x 39,2 x 9,5 см  
**Вес:** 10,8 кг

1/2"

1/4"



3/8"	
19 шт.	Головки торцевые 12-гранные: 6, 7, 8, 9, 10, 11, 12, 13, 14, 15, 16, 17, 18, 19, 20, 21, 22, 23, 24 мм
9 шт.	Головки торцевые длинные 12-гранные: 7, 8, 10, 12, 13, 15, 17, 18, 19 мм
1 шт.	Адаптер для торцевых головок (для шуруповерта)
1 шт.	Трещотка (ключ трещоточный с быстрым сбросом) 45 зубов: 210 мм
3 шт.	Головка свечная 12-гранная магнитная: 14, 16, 21 мм
1 шт.	Вороток шарнирный: 300 мм
1 шт.	Кардан шарнирный
1 шт.	Адаптер-переходник 3/8"М (внешний квадрат) x 1/4"Ф (внутренний квадрат)
1 шт.	Адаптер-переходник 1/4"М (внешний квадрат) x 3/8"Ф (внутренний квадрат)
1 шт.	Переходник скользящий для удлинителей
2 шт.	Удлинитель: 75, 250 мм

1/4"	
1 шт.	Отвертка с присоединительным квадратом: 150 мм
24 шт.	Биты: Ph (Phillips крестовой): 0, 1, 2; Pz (Pozidrive крестовой): 1, 2; Sl (прямой): 3, 4, 5, 6, 7; Torx (звездочка): 8, 10, 15; TorxH (звездочка с отверстием): 20, 25, 27, 30; Hex (шестигранный): 1, 5, 2, 2, 5, 3, 4, 5, 6
1 шт.	Адаптер для бит
1 шт.	Держатель для бит магнитный (для шуруповерта)
5/16"	
14 шт.	Биты: Ph (Phillips крестовой): 3, 4; Sl (прямой): 8, 10, 12; Hex (шестигранный): 7, 8, 9, 10; TorxH (звездочка с отверстием): 40, 45, 50, 55, 60
1 шт.	Адаптер для бит
12 шт.	Ключи комбинированные: 7, 8, 10, 11, 12, 13, 14, 15, 16, 17, 18, 19 мм
4 шт.	Отвертки: Ph (Phillips крестовой): 2x38, 2x125 мм; Sl (прямой): 6,5x38, 8x150 мм
1 шт.	Пассатижи: 180 мм
1 шт.	Ручка телескопическая магнитная: 133-640 мм, вес удержания: до 1,6 кг

1/4"	
1 шт.	Головки торцевые 6-гранные SuperLock: 4, 4,5, 5, 5,5, 6, 7, 8, 9, 10, 11, 12, 13 мм
1 шт.	Трещотка (ключ трещоточный с быстрым сбросом) 45 зубов: 150 мм
1 шт.	Вороток Т-образный: 110 мм
1 шт.	Кардан шарнирный
1 шт.	Удлинитель: 50, 100 мм
1 шт.	Удлинитель гибкий: 150 мм
1 шт.	Отвертка с присоединительным квадратом: 150 мм
1 шт.	Адаптер для бит
1 шт.	Набор бит в пластиковом держателе: Ph (Phillips крестовой): 0, 1, 2, 3, 4; Pz (Pozidrive крестовой): 0, 1, 2, 3, 4; Sl (прямой): 3, 4, 4,5, 5, 5,5, 6, 7; Hex (шестигранный): 1,5, 2, 2,5, 3, 4, 5, 6; Torx (звездочка): 10, 15; TorxH (звездочка с отверстием): 20, 25, 27, 30
1 шт.	Адаптер для бит магнитный для шуруповерта

1/2"	
1 шт.	Головки торцевые 6-гранные SuperLock: 8, 10, 12, 13, 14, 15, 16, 17, 18, 19, 20, 21, 22, 23, 24, 25, 26, 27, 30, 32 мм
1 шт.	Головки свечные магнитные: 16, 21 мм
1 шт.	Трещотка (ключ трещоточный с быстрым сбросом) 45 зубов: 260 мм
1 шт.	Вороток шарнирный: 430 мм
1 шт.	Кардан шарнирный
1 шт.	Переходник скользящий для удлинителей
1 шт.	Удлинитель: 50, 125, 250 мм
1 шт.	Ключи комбинированные: 6, 7, 8, 9, 10, 11, 12, 13, 14, 15, 16, 17, 19, 22 мм
1 шт.	Пассатижи: 180 мм
1 шт.	Клещи переставные: 250 мм
1 шт.	Отвертки: Sl (прямой): 6,5x100, 8x150 мм; Ph (Phillips крестовой): 1x75, 2x100 мм
1 шт.	Молоток (деревянная ручка): 500 гр.
1 шт.	Автотестер: 6-12-24 V

**НАБОР ИНСТРУМЕНТОВ 108 ПРЕДМЕТОВ «ХОФ»**

**BG108-1214**

**Габариты набора:** 38,2 x 26,3 x 8,2 см

**Вес:** 7,5 кг

1/2"

1/4"



**НАБОР ИНСТРУМЕНТОВ 118 ПРЕДМЕТОВ «ШТУТГАРД»**

**BG118-1214**

**Габариты набора:** 57 x 39,2 x 9,5 см

**Вес:** 11,5 кг

1/2"

1/4"



1/4"	
13 шт.	Головки торцевые 6-гранные SuperLock: 4, 4.5, 5, 5.5, 6, 7, 8, 9, 10, 11, 12, 13, 14 мм
8 шт.	Головки торцевые длинные 6-гранные SuperLock: 6, 7, 8, 9, 10, 11, 12, 13 мм
5 шт.	Головки торцевые TORX (E-профиль): 4, 5, 6, 7, 8 мм
1 шт.	Трещотка (ключ трещоточный с быстрым сбросом) 45 зубов 150 мм
1 шт.	Вороток Т-образный: 110 мм
1 шт.	Кардан шарнирный
2 шт.	Удлинитель: 50, 100 мм
1 шт.	Отвертка с присоединительным квадратом: 150 мм
18 шт.	Биты-головки: Ph (Phillips крестовой): 1, 2; Pz (Pozidrive крестовой): 1, 2; Sl (прямой): 4, 5.5, 6.5; Hex (шестигранный): 3, 4, 5, 6; Torx (звездочка) 8, 10, 15; TorxH (звездочка с отверстием): 20, 25, 27, 30
1 шт.	Адаптер для бит
4 шт.	Ключи шестигранные: 1.27, 1.5, 2, 2.5 мм

1/2"	
17 шт.	Головки торцевые 6-гранные SuperLock: 10, 11, 12, 13, 14, 15, 16, 17, 18, 19, 20, 21, 22, 24, 27, 30, 32 мм
5 шт.	Головки торцевые длинные 6-гранные SuperLock: 14, 15, 17, 19, 22 мм
8 шт.	Головки торцевые TORX (E-профиль): 10, 11, 12, 14, 16, 18, 20, 22 мм
2 шт.	Головки свечные 6-гранные с магнитом: 16, 21 мм
1 шт.	Трещотка (ключ трещоточный с быстрым сбросом) 45 зубов 260 мм
1 шт.	Кардан шарнирный
1 шт.	Переходник скользящий для удлинителей
2 шт.	Удлинитель: 125, 250 мм
5/16"	
16 шт.	Биты: Ph (Phillips крестовой): 3, 4; Pz (Pozidrive крестовой): 3, 4; Sl (прямой): 8, 10, 12; Hex (шестигранный): 8, 10, 12, 14; TorxH (звездочка с отверстием): 40, 45, 50, 55, 60
1 шт.	Адаптер для бит
4 шт.	Ключи шестигранные: 1.27, 1.5, 2, 2.5 мм

1/4"	
9 шт.	Головки торцевые 6-гранные SuperLock: 6, 7, 8, 9, 10, 11, 12, 13, 14 мм
6 шт.	Головки торцевые длинные 6-гранные SuperLock: 7, 8, 10, 11, 12, 13 мм
5 шт.	Головки торцевые TORX (E-профиль): 4, 5, 6, 7, 8 мм
1 шт.	Адаптер для торцевых головок (для шуруповерта)
1 шт.	Трещотка (ключ трещоточный с быстрым сбросом) 45 зубов: 150 мм
1 шт.	Вороток Т-образный: 110 мм
1 шт.	Вороток шарнирный: 160 мм
1 шт.	Кардан шарнирный
3 шт.	Удлинитель: 50, 100, 250 мм
1 шт.	Удлинитель гибкий: 150 мм
1 шт.	Отвертка с присоединительным квадратом: 150 мм
31 шт.	Набор бит в пластиковом кейсе: Ph (Phillips крестовой): 0, 1, 2, 3, 4; Pz (Pozidrive крестовой): 0, 1, 2, 3, 4; Sl (прямой): 3, 4, 4.5, 5, 5.5, 6, 7; Hex (шестигранный): 1.5, 2, 2.5, 3, 4, 5, 6; Torx (звездочка): 10, 15; TorxH (звездочка с отверстием): 20, 25, 27, 30
1 шт.	Адаптер для бит
1 шт.	Адаптер для бит магнитный для шуруповерта

1/2"	
16 шт.	Головки торцевые 6-гранные SuperLock: 10, 11, 12, 13, 14, 15, 16, 17, 18, 19, 21, 22, 24, 27, 30, 32 мм
3 шт.	Головки торцевые длинные 6-гранные SuperLock: 14, 17, 19 мм
8 шт.	Головки торцевые TORX (E-профиль): 10, 11, 12, 14, 16, 18, 20, 22 мм
1 шт.	Адаптер для торцевых головок (для шуруповерта)
2 шт.	Головки свечные магнитные: 16, 21 мм
1 шт.	Трещотка (ключ трещоточный с быстрым сбросом) 45 зубов: 260 мм
1 шт.	Вороток шарнирный: 430 мм
1 шт.	Кардан шарнирный
1 шт.	Переходник скользящий для удлинителей
3 шт.	Удлинители: 125, 250, 380 мм
1 шт.	Удлинитель гибкий: 200 мм
11 шт.	Ключи комбинированные: 7, 8, 10, 11, 12, 13, 14, 17, 19, 22, 24 мм
1 шт.	Ключ гаечный накидной 6-гранный: 8x10 мм
1 шт.	Клещи переставные: 250 мм
4 шт.	Отвертки: Sl (прямой): 6.5x38, 6.5x100 мм; Ph (Phillips крестовой): 2x38, 2x100 мм
1 шт.	Ручка телескопическая магнитная: 133-640 мм, вес удержания: до 1,6 кг



## НАБОР ИНСТРУМЕНТОВ 128 ПРЕДМЕТОВ «ДРЕЗДЕН»

**BG128-1214**

Габариты набора: 57 x 39,2 x 9,5 см  
Вес: 10,75 кг

1/2"

1/4"



1/4"	
13 шт.	Головки торцевые 6-гранные SuperLock: 4, 4.5, 5, 5.5, 6, 7, 8, 9, 10, 11, 12, 13, 14 мм
8 шт.	Головки торцевые длинные 6-гранные SuperLock: 6, 7, 8, 9, 10, 11, 12, 13 мм
5 шт.	Головки торцевые TORX (E-профиль): 4, 5, 6, 7, 8
1 шт.	Трещотка (ключ трещоточный с быстрым сбросом) 45 зубов: 150 мм
1 шт.	Вороток Т-образный: 110 мм
1 шт.	Кардан шарнирный
2 шт.	Удлинитель: 50, 100 мм
1 шт.	Удлинитель гибкий: 150 мм
1 шт.	Отвертка с присоединительным квадратом: 150 мм
18 шт.	Биты-головки: Ph (Phillips крестовой): 2, 3; Pz (Pozidrive крестовой): 2, 3; Sl (прямой): 4, 5.5, 6.5; Hex (шестигранный): 3, 4, 5, 6; Torx (звездочка): 8, 10, 15; TorxH (звездочка с отверстием): 20, 25, 27, 30

1/2"	
17 шт.	Головки торцевые 6-гранные SuperLock: 10, 11, 12, 13, 14, 15, 16, 17, 18, 19, 20, 21, 22, 24, 27, 30, 32 мм
5 шт.	Головки торцевые длинные 6-гранные SuperLock: 14, 15, 17, 19, 22 мм
8 шт.	Головки торцевые TORX (E-профиль): 10, 11, 12, 14, 16, 18, 20, 22
2 шт.	Головки свечные 6-гранные с магнитом: 16, 21 мм
1 шт.	Трещотка (ключ трещоточный с быстрым сбросом) 45 зубов: 260 мм
1 шт.	Кардан шарнирный
1 шт.	Переходник скользящий для удлинителей
2 шт.	Удлинитель: 125, 250 мм

5/16"	
16 шт.	Биты: Ph (Phillips крестовой): 1, 2; Pz (Pozidrive крестовой): 3, 4; Sl (прямой): 8, 10, 12; Hex (шестигранный): 8, 10, 12, 14; TorxH (звездочка с отверстием): 40, 45, 50, 55, 60
1 шт.	Адаптер для бит
9 шт.	Ключи комбинированные: 8, 10, 11, 12, 13, 14, 17, 19, 22 мм
4 шт.	Ключи шестигранные: 1.27, 1.5, 2, 2.5 мм
1 шт.	Бокорезы: 150 мм
1 шт.	Пассатижи: 180 мм
1 шт.	Клещи переставные: 250 мм
6 шт.	Отвертки: Sl (прямой): 8x150, 6.5x100, 6.5x38 мм; Ph (Phillips крестовой): 1x75, 2x38, 2x100 мм
1 шт.	Автотестер 6-12-24 В

## НАБОР ИНСТРУМЕНТОВ 131 ПРЕДМЕТ «БРЕМЕН»

**BG131-1214**

Габариты набора: 57 x 39,2 x 9,5 см  
Вес: 15 кг

1/2"

1/4"



1/4"	
7 шт.	Головки торцевые 6-гранные SuperLock: 6, 7, 8, 9, 10, 11, 12 мм
3 шт.	Головки торцевые длинные 6-гранные SuperLock: 8, 10, 12 мм
5 шт.	Головки торцевые TORX (E-профиль): 4, 5, 6, 7, 8 мм
1 шт.	Трещотка (ключ трещоточный с быстрым сбросом) 45 зубов: 150 мм
1 шт.	Вороток Т-образный: 110 мм
1 шт.	Кардан шарнирный
2 шт.	Удлинитель: 50, 100 мм
1 шт.	Удлинитель гибкий: 150 мм
1 шт.	Отвертка с присоединительным квадратом: 150 мм
1 шт.	Адаптер для бит
20 шт.	Биты: Ph (Phillips крестовой): 0, 1, 2 мм; Sl (прямой): 3, 5, 6.5 мм; Hex (шестигранный): 1.5, 2, 2.5, 3, 4, 5, 6 мм; Torx (звездочка): 6, 8, 10, 15; TorxH (звездочка с отверстием): 20, 25, 30 мм

1/2"	
15 шт.	Головки торцевые 6-гранные SuperLock: 13, 14, 15, 16, 17, 18, 19, 20, 21, 22, 24, 25, 27, 30, 32 мм
6 шт.	Головки торцевые длинные 6-гранные SuperLock: 13, 14, 17, 19, 24, 27 мм
8 шт.	Головки торцевые TORX (E-профиль): 10, 11, 12, 14, 16, 18, 20, 22 мм
2 шт.	Головки свечные 6-гранные с магнитом: 16, 21 мм
1 шт.	Трещотка (ключ трещоточный с быстрым сбросом) 45 зубов: 260 мм
1 шт.	Вороток шарнирный: 375 мм
1 шт.	Кардан шарнирный
1 шт.	Переходник скользящий для удлинителей
1 шт.	Удлинитель: 125, 250 мм

5/16"	
18 шт.	Биты 36 мм: Ph (Phillips крестовой): 2, 3, 4 мм; Sl (прямой): 8, 10, 12 мм; Hex (шестигранный): 8, 10, 12, 14 мм; TorxH (звездочка с отверстием): 40, 45, 50, 55 мм; Sq (4-гранный): 8, 9, 10, 12 мм
1 шт.	Адаптер для бит
11 шт.	Ключи комбинированные: 6, 7, 8, 10, 11, 12, 13, 14, 15, 17, 19 мм
1 шт.	Ключ рожковый: 13x14 мм
4 шт.	Ключ гнуто-накидной: 16x18, 17x19, 21x22, 24x27 мм
1 шт.	Ключ-краб (универсальный) для масляных фильтров: 65-120 мм
1 шт.	Ключ разрезной: 8x10 мм
6 шт.	Отвертки: Ph (Phillips крестовой): 2x38, 2x100, 3x150 мм; Sl (прямой): 8x150, 4x100, 6.5x38 мм
1 шт.	Отвертка ударная под торцевые головки 1/2" и биты 5/16"
1 шт.	Бокорезы: 160 мм
1 шт.	Длинногубцы: 170 мм
1 шт.	Пассатижи: 180 мм
1 шт.	Клещи переставные: 250 мм
1 шт.	Молоток (деревянная ручка): 500 г
1 шт.	Зубило: 12x9,5x130 мм
1 шт.	Ручка телескопическая магнитная: 133-640 мм, вес удержания: до 1,6 кг

**НАБОР ИНСТРУМЕНТОВ 135 ПРЕДМЕТОВ «БЕРНАУ»**

**BG135-1214**

**Габариты набора:** 45,1 x 31,5 x 9,5 см

**Вес:** 9,9 кг

1/2"

1/4"



1/4"	
13 шт.	Головки торцевые 6-гранные: 4, 4.5, 5, 5.5, 6, 7, 8, 9, 10, 11, 12, 13, 14 мм
6 шт.	Головки торцевые длинные 6-гранные: 7, 8, 10, 11, 12, 13 мм
5 шт.	Головки торцевые TORX (E-профиль): E4, E5, E6, E7, E8
1 шт.	Трещотка телескопическая 150-200 мм (ключ трещоточный с быстрым сбросом): 72 зубца
3 шт.	Удлинитель: 50, 100, 250 мм
1 шт.	Удлинитель гибкий: 150 мм
1 шт.	Отвертка с присоединительным квадратом : 150 мм
1 шт.	Кардан шарнирный
1 шт.	Адаптер для бит
30 шт.	Биты 25мм: Ph (Phillips крестовой): 0, 1, 2, 2; Pz (Pozidrive крестовой): 2; Sl (прямой): 3, 4, 5.5, 6.5; Hex (шестигранный): 1.5, 2, 2.5, 3, 4, 5, 6, 7; Torx (звездочка): 6, 7, 8, 10, 15; TorxH (звездочка с отверстием): 20, 25, 27, 30, 35; M (Spline 12-гранный): 5, 6, 8
1 шт.	Адаптер магнитный для бит под шуруповерт
1 шт.	Адаптер для головок торцевых под шуруповерт
1 шт.	Адаптер для удлинителя 1/4"М (внешн.) x 3/8" F (внутр.)

1/2"	
16 шт.	Головки торцевые 6-гранные: 10, 12, 13, 14, 15, 16, 17, 18, 19, 21, 22, 24, 27, 30, 32, 36 мм
7 шт.	Головки торцевые длинные 6-гранные: 14, 15, 17, 19, 21, 22, 24 мм
9 шт.	Головки торцевые TORX (E-профиль): E10, E11, E12, E14, E16E, E18, E20, E22, E24
1 шт.	Трещотка телескопическая 305-445 мм (ключ трещоточный с быстрым сбросом): 72 зубца
2 шт.	Головки свечные 6-гранные с магнитом: 16, 21 мм
1 шт.	Головка свечная 12-гранная с магнитом: 14 мм
1 шт.	Вороток шарнирный усиленный 430 мм
1 шт.	Кардан шарнирный
3 шт.	Удлинитель: 75, 125, 250 мм
1 шт.	Адаптер для удлинителя 1/2"М (внешн.) x 3/8" F (внутр.)

5/16"	
1 шт.	Адаптер для бит
23 шт.	Биты: Ph (Phillips крестовой): 3, 4; Sl (прямой): 8, 10, 12; Hex (шестигранный): 8, 10, 12, 14; TorxH (звездочка с отверстием): 40, 45, 47, 50, 55, 60; M (Spline 12-гранный): 10, 12, 14, 16; Sq (4-гранный): 8, 9, 10, 12
1 шт.	Ручка телескопическая магнитная: 133-640 мм, вес удержания: до 1,6 кг
1 шт.	Адаптер 3/8"М (внешн.) x 1/2" F (внутр.)
1 шт.	Адаптер 3/8"М (внешн.) x 1/4" F (внутр.)

**НАБОР ИНСТРУМЕНТОВ 141 ПРЕДМЕТ «КЁЛЬН»**

**BG141-1214**

**Габариты набора:** 57 x 39,2 x 9,5 см

**Вес:** 13,2 кг

1/2"

1/4"



1/4"	
10 шт.	Головки торцевые 6-гранные SuperLock: 5, 6, 7, 8, 9, 10, 11, 12, 13, 14 мм
4 шт.	Головки торцевые длинные 6-гранные SuperLock: 7, 8, 10, 12 мм
5 шт.	Головки торцевые TORX (E-профиль): 4, 5, 6, 7, 8
1 шт.	Трещотка (ключ трещоточный с быстрым сбросом) 45 зубцов: 150 мм
1 шт.	Вороток Т-образный: 110 мм
1 шт.	Кардан шарнирный
2 шт.	Удлинитель: 75, 100 мм
1 шт.	Удлинитель гибкий: 150 мм
1 шт.	Отвертка с присоединительным квадратом: 150 мм
21 шт.	Биты: Ph (Phillips крестовой): 2, 0, 1, 2; Pz (Pozidrive крестовой): 1, 2, 3, 4; Sl (прямой): 4, 5, 6.5; Hex (шестигранный): 3, 4, 5, 6; Torx (звездочка): 10, 15; TorxH (звездочка с отверстием): 20, 25, 27, 30
1 шт.	Адаптер для бит
1 шт.	Адаптер для бит магнитный для шуруповерта

1/2"	
15 шт.	Головки торцевые 6-гранные SuperLock: 10, 12, 13, 14, 15, 16, 17, 18, 19, 20, 22, 24, 27, 30, 32 мм
5 шт.	Головки торцевые длинные 6-гранные SuperLock: 13, 14, 17, 19, 22 мм
6 шт.	Головки торцевые TORX (E-профиль): 10, 12, 14, 16, 18, 20
2 шт.	Головки свечные 6-гранные с магнитом: 16, 21 мм
1 шт.	Трещотка (ключ трещоточный с быстрым сбросом) 45 зубцов: 260 мм
1 шт.	Ключ динамометрический усилии 28-210 Нм
1 шт.	Кардан шарнирный
1 шт.	Переходник скользящий для удлинителей
3 шт.	Удлинитель: 75, 125, 250 мм

5/16"	
19 шт.	Биты: Ph (Phillips крестовой): 2, 3, 4; Sl (прямой): 8, 10, 12; M (Spline 12-гранный): 6, 8, 10, 12; TorxH (звездочка с отверстием): 40, 45, 50, 55; Hex (шестигранный): 7, 8, 9, 10, 12
1 шт.	Адаптер для бит
14 шт.	Ключи комбинированные: 7, 8, 10, 11, 12, 13, 14, 15, 16, 17, 18, 19, 22, 24 мм
4 шт.	Ключи разрезные: 8x10, 11x13, 12x14, 17x19 мм
1 шт.	Ключ разводной: 250
8 шт.	Набор ключей шестигранных L-образных, с шаровым окончанием: 2.5, 3, 4, 5, 6, 7, 8, 10 мм
6 шт.	Отвертки: Sl (прямой): 5.5x75, 6.5x38, 6.5x100 мм; Ph (Phillips крестовой): 1x75, 2x38, 2x100 мм
1 шт.	Бокорезы: 160 мм
1 шт.	Пассатижи: 180 мм
1 шт.	Ручка телескопическая магнитная: 133-640 мм, вес удержания: до 1,6 кг
1 шт.	Автотестер: 6-12-24 V



**НАБОР ИНСТРУМЕНТОВ 148 ПРЕДМЕТОВ «МЮНХЕН»**

**BG148-1214**

**Габариты набора:** 57 x 39,2 x 9,5 см

**Вес:** 15,2 кг

1/2"

1/4"



**НАБОР ИНСТРУМЕНТОВ 151 ПРЕДМЕТ «ФРАНКФУРТ»**

**BG151-1214**

**Габариты набора:** 57 x 39,2 x 9,5 см

**Вес:** 12,5 кг

1/2"

1/4"



**1/4"**

13 шт.	Головки торцевые 6-гранные SuperLock: 4, 4.5, 5, 5.5, 6, 7, 8, 9, 10, 11, 12, 13, 14 мм
6 шт.	Головки торцевые длинные 6-гранные SuperLock: 7, 8, 9, 10, 11, 12 мм
5 шт.	Головки торцевые TORX (E-профиль): 4, 5, 6, 7, 8
1 шт.	Трещотка (ключ трещоточный с быстрым сбросом) 45 зубов: 150 мм
1 шт.	Вороток T-образный: 110 мм
1 шт.	Кардан шарнирный
2 шт.	Удлинитель: 50, 100 мм
1 шт.	Удлинитель гибкий: 150 мм
1 шт.	Отвертка с присоединительным квадратом: 150 мм
23 шт.	Биты: Ph (Phillips крестовой): 1, 2, 2; M (Splines 12-гранный): 5, 6, 8; Sl (прямой): 3, 4, 5.5, 6.5; Hex (шестигранный): 3, 4, 5, 6, 7, 8; Togx (звездочка): 6, 8, 10, 15; TogxH (звездочка с отверстием): 20, 25, 30
1 шт.	Адаптер для бит

**1/2"**

22 шт.	Головки торцевые 6-гранные SuperLock: 10, 11, 12, 13, 14, 15, 16, 17, 18, 19, 20, 21, 22, 23, 24, 25, 26, 27, 28, 29, 30, 32 мм
10 шт.	Головки торцевые длинные 6-гранные SuperLock: 13, 14, 15, 17, 19, 22, 24, 27, 30, 32 мм
8 шт.	Головки торцевые TORX (E-профиль): 10, 11, 12, 14, 16, 18, 20, 22
2 шт.	Головки свечные 6-гранные с магнитом: 16, 21 мм
1 шт.	Трещотка (ключ трещоточный с быстрым сбросом) 45 зубов: 260 мм
1 шт.	Вороток шарнирный: 430 мм
1 шт.	Кардан шарнирный
1 шт.	Переходник скользящий для удлинителей
2 шт.	Удлинитель: 125, 250 мм
1 шт.	Удлинитель гибкий: 200 мм

**5/16"**

1 шт.	Биты: Ph (Phillips крестовой): 3, 4; Sl (прямой): 8, 10, 12; Sq (4-гранный): 8, 9, 10, 12; Hex (шестигранный): 9, 10, 12; M (Splines 12-гранный): 10, 12, 14, 16; TogxH (звездочка с отверстием): 40, 45, 50, 55, 60
1 шт.	Адаптер для бит
21 шт.	Ключи комбинированные: 6, 7, 8, 9, 10, 11, 12, 13, 14, 15, 16, 17, 18, 19, 20, 21, 22, 24, 27, 30, 32 мм
1 шт.	Ручка телескопическая магнитная: 133-640 мм, вес удержания: до 1,6 кг

**1/4"**

13 шт.	Головки торцевые 6-гранные SuperLock: 4, 4.5, 5, 5.5, 6, 7, 8, 9, 10, 11, 12, 13, 14 мм
7 шт.	Головки торцевые длинные 6-гранные SuperLock: 6, 7, 8, 10, 12, 13, 14 мм
4 шт.	Головки торцевые TORX (E-профиль): 5, 6, 7, 8
1 шт.	Трещотка (ключ трещоточный с быстрым сбросом) 45 зубов: 150 мм
1 шт.	Вороток T-образный: 110 мм
1 шт.	Отвертка с присоединительным квадратом: 150 мм
3 шт.	Удлинитель: 50, 75, 150 мм
1 шт.	Удлинитель гибкий: 150 мм
1 шт.	Кардан шарнирный
29 шт.	Биты: Ph (Phillips крестовой): 0, 1, 2, 3, 2; Pz (Pozidrive крестовой): 0, 2, 2; Sl (прямой): 3, 4, 5, 5.5, 6, 7; Hex (шестигранный): 3, 4, 5, 6, 7, 8; M (Splines 12-гранный): 5, 6, 8; Togx (звездочка): 10, 15; TogxH (звездочка с отверстием): 20, 25, 27, 30
1 шт.	Адаптер для бит

**1/2"**

17 шт.	Головки торцевые 6-гранные SuperLock: 10, 11, 12, 13, 14, 15, 16, 17, 18, 19, 21, 22, 23, 24, 27, 30, 32 мм
4 шт.	Головки торцевые длинные 6-гранные SuperLock: 14, 17, 19, 22 мм
6 шт.	Головки торцевые TORX (E-профиль): 10, 12, 14, 16, 18, 20
2 шт.	Головки свечные магнитные: 16, 21 мм
1 шт.	Трещотка (ключ трещоточный с быстрым сбросом) 45 зубов: 260 мм
1 шт.	Вороток T-образный с бегунком: 250 мм
1 шт.	Вороток шарнирный: 375 мм
3 шт.	Удлинитель: 50, 125, 250 мм
1 шт.	Кардан шарнирный
1 шт.	Переходник скользящий для удлинителей

**5/16"**

16 шт.	Биты: Sl (прямой): 8, 10; Ph (Phillips крестовой): 2, 3, 4; Hex (шестигранный): 9, 10, 12; TogxH (звездочка с отверстием): 40, 45, 50, 55; M (Splines 12-гранный): 10, 12, 14, 16
1 шт.	Адаптер для бит
16 шт.	Ключи комбинированные: 6, 7, 8, 9, 10, 11, 12, 13, 14, 15, 16, 17, 19, 21, 22, 24 мм
10 шт.	Набор ключей шестигранных L-образных, с шаровым окончанием: 1.5, 2, 2.5, 3, 4, 5, 6, 7, 8, 10
4 шт.	Отвертки: Ph (Phillips крестовой): 2x38, PH2x100 мм; Sl (прямой): 6.5x38, 6.5x100 мм
1 шт.	Круглогубцы: 150 мм
1 шт.	Пассатижи: 180 мм
1 шт.	Клещи переставные: 250 мм
1 шт.	Ручка телескопическая магнитная: 133-640 мм, вес удержания: до 1,6 кг
1 шт.	Автотестер: 6-12-24 V



**НАБОР ИНСТРУМЕНТОВ 163 ПРЕДМЕТА  
«ГАННОВЕР»**

**BG163-121438**

**Габариты набора:** 57 x 39,2 x 9,5 см  
**Вес:** 13,1 кг

1/2"

1/4"

3/8"



**1/2"**

1 шт.	Трещотка: 45 зубцов, 260 мм
17 шт.	Головка торцевая 6-гранная: 8, 10, 12, 13, 14, 15, 16, 17, 18, 19, 21, 22, 24, 27, 30, 32, 36 мм
7 шт.	Головка торцевая удлиненная 6-гранная: 13, 14, 17, 19, 21, 22, 24 мм
2 шт.	Головка свечная магнитная 6-гранная: 16, 21 мм
1 шт.	Головка свечная тонкостенная магнитная 12-гранная: 14 мм
5 шт.	Головка TORX (E-профиль): 16, 18, 20, 22, 24 мм
1 шт.	Вороток шарнирный: 430 мм
3 шт.	Удлинитель: 75, 125, 250 мм
1 шт.	Адаптер для удлинителей 1/2" М (внешн.) x 3/8" F (внутр.)
1 шт.	Кардан шарнирный

**1/4"**

1 шт.	Трещотка: 45 зубцов, 150 мм
11 шт.	Головка торцевая 6-гранная: 4, 5, 6, 7, 8, 9, 10, 11, 12, 13, 14 мм
3 шт.	Головка торцевая удлиненная 6-гранная: 7, 8, 10 мм
5 шт.	Головка TORX (E-профиль): 4, 5, 6, 7, 8 мм
2 шт.	Удлинитель: 50, 150 мм
1 шт.	Удлинитель гибкий: 150 мм
1 шт.	Адаптер для удлинителей 1/4" М (внешн.) x 3/8" F (внутр.)
1 шт.	Кардан шарнирный
1 шт.	Отвертка с присоединительным квадратом: 150 мм
1 шт.	Адаптер для бит
23 шт.	Биты: Ph (Phillips крестовой): 0, 1, 2, 2, 3; Sl (прямой): 3, 5, 6, 5; Hex (шестигранный): 4, 5, 6, 7, 8; Torx (звездочка): 6, 8 TorxH (звездочка с отверстием): 10, 15, 20, 25, 30 M (Spline 12-гранный): 5, 6, 8

**3/8"**

1 шт.	Трещотка: 45 зубцов, 210 мм
10 шт.	Головка торцевая 12-гранная: 10, 12, 13, 14, 15, 16, 17, 19, 20, 21 мм
3 шт.	Головка торцевая удлиненная 12-гранная: 11, 12, 15 мм
4 шт.	Головка TORX (E-профиль): 10, 11, 12, 14 мм
2 шт.	Удлинитель: 100, 200 мм
1 шт.	Адаптер для удлинителей 3/8" М (внешн.) x 1/2" F (внутр.)
1 шт.	Адаптер 3/8" М (внешн.) x 1/4" F (внутр.)
1 шт.	Кардан шарнирный

**5/16"**

1 шт.	Адаптер для бит 5/16" F (внутр.) x 1/2" F (внутр.)
21 шт.	Биты: Ph (Phillips крестовой): 4; M (Spline 12-гранный): 10, 12, 14, 16 Sq (4-гранный): 8, 9, 10, 12; Sl (прямой): 8, 10, 12; Hex (шестигранный): 9, 10, 12, 14; TorxH (звездочка с отверстием): 40, 45, 50, 55, 60

1 шт.	Отвертка Sl (прямой): SL4x100 мм
1 шт.	Отвертка Ph (Phillips крестовой): Ph2x100 мм
1 шт.	Пассатижи: 180 мм
1 шт.	Длинногубцы: 170 мм
1 шт.	Автотестер: 6-12-24 V
13 шт.	Ключ комбинированный: 7, 8, 10, 12, 13, 14, 15, 16, 17, 18, 19, 22, 24 мм
10 шт.	Набор ключей шестигранных L-образных с шаровым окончанием: 1,5, 2, 2,5, 3, 4, 5, 6, 7, 8, 10
10 шт.	Ручка телескопическая магнитная: 133-640 мм, вес удержания: до 1,6 кг



# ТРЕЩОТКИ

Трещотки

Трещотки телескопические



**ТРЕЩОТКА 1/4"**
**BG2293**

Тип стали инструмента: CR-V (хром-ванадий)  
 Рукоятка двухкомпонентная  
 резино-пластиковая, стойкая к химическим составам  
 Шестерня с присоединительным  
 квадратом из хром-молибденового сплава (CR-Mo)  
 Тип переключателя: флажок  
 Наличие кнопки быстрого сброса  
 Привод: 1/4"  
 Размер: 150 мм  
 Количество зубьев: 45  
**Выдерживает нагрузку в 68 кг**

**ТРЕЩОТКА 1/2"**
**BG2292**

Тип стали инструмента: CR-V  
 (хром-ванадий)  
 Рукоятка двухкомпонентная  
 резино-пластиковая, стойкая  
 к химическим составам  
 Шестерня с присоединительным  
 квадратом из хром-молибденового  
 сплава (CR-Mo)  
 Тип переключателя: флажок  
 Наличие кнопки быстрого сброса  
 Привод: 1/2"  
 Размер: 260 мм  
 Количество зубьев: 45  
**Выдерживает нагрузку в 300 кг**

**РЕМКОМПЛЕКТ BERGER К ТРЕЩОТКЕ 1/4"**
**BG2286**

Комплект состоит:  
 1. Шестерня с присоединительным квадратом  
 2. Переключатель направления вращения шестерни-стопор  
 3. Флажок переключения направления  
 4. Пружинка стопорного переключателя  
 5. Шарик для стопорного переключателя  
 6. Шайба для шестерни с присоединительным квадратом  
 7. Винты фиксации (флажка переключателя)

**ТРЕЩОТКА 3/8"**
**BG2164**

Тип стали инструмента: CR-V  
 (хром-ванадий)  
 Рукоятка двухкомпонентная  
 резино-пластиковая, стойкая  
 к химическим составам  
 Шестерня с присоединительным  
 квадратом из хром-  
 молибденового сплава (CR-Mo)  
 Тип переключателя: флажок  
 Наличие кнопки быстрого сброса  
 Привод: 3/8"  
 Размер: 210 мм  
 Количество зубьев: 45  
**Выдерживает нагрузку в 133 кг**

**РЕМКОМПЛЕКТ BERGER К ТРЕЩОТКЕ 3/8"**
**BG2288**

Комплект состоит:  
 1. Шестерня с присоединительным квадратом  
 2. Переключатель направления вращения шестерни-стопор  
 3. Флажок переключения направления  
 4. Пружинка стопорного переключателя  
 5. Шарик для стопорного переключателя  
 6. Шайба для шестерни с присоединительным квадратом  
 7. Винты фиксации (флажка переключателя)

**ТРЕЩОТКА 3/4"**
**BG2283**

Тип стали инструмента:  
 CR-V (хром-ванадий)  
 Шестерня с присоединительным  
 квадратом из хром- молибденового  
 сплава (CR-Mo)  
 Тип переключателя: флажок  
 Наличие кнопки быстрого сброса  
 Привод: 3/4"  
 Размер: 500 мм  
 Количество зубьев: 24

**РЕМКОМПЛЕКТ BERGER К ТРЕЩОТКЕ 3/4"**
**BG2289**

Комплект состоит:  
 1. Шестерня с присоединительным квадратом  
 2. Флажок переключения направления (состоит из 3-ех элементов:  
 флажок, винт фиксации флажка, переключатель "кулачков")  
 3. Пружинки фиксаторов - 2 шт.  
 4. Фиксаторы шестерни («кулачки» прав/лев) - 2 шт.

**РЕМКОМПЛЕКТ BERGER К ТРЕЩОТКЕ 1/2"**
**BG2287**

Комплект состоит:  
 1. Шестерня с присоединительным квадратом  
 2. Переключатель направления вращения шестерни-стопор  
 3. Флажок переключения направления  
 4. Пружинка стопорного переключателя  
 5. Шарик для стопорного переключателя  
 6. Шайба для шестерни с присоединительным квадратом  
 7. Винты фиксации (флажка переключателя)

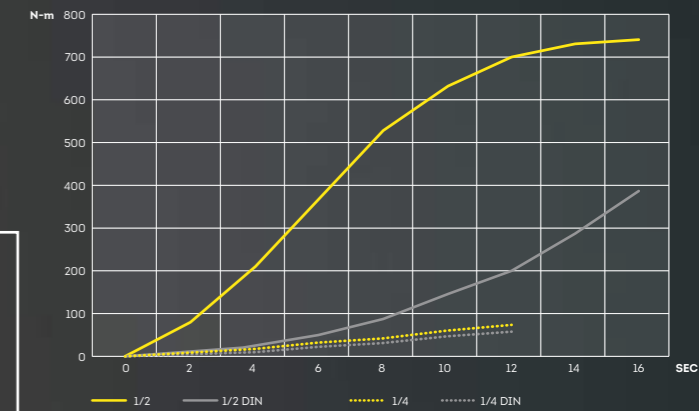
**ТРЕЩОТКА ТЕЛЕСКОПИЧЕСКАЯ 1/4"**
**BG2183**

Тип стали инструмента: CR-V (хром-ванадий)  
 Рукоятка двухкомпонентная резино-пластиковая,  
 стойкая к химическим составам  
 Шестерня с присоединительным квадратом из хром-  
 молибденового сплава (CR-Mo)  
 Тип переключателя: флажок  
 Наличие кнопки быстрого сброса  
 Привод: 1/4"  
 Размер: 150-200 мм  
 Количество зубьев: 72

**ТРЕЩОТКА ТЕЛЕСКОПИЧЕСКАЯ 1/2"**
**BG2282**

Тип стали инструмента: CR-V (хром-ванадий)  
 Рукоятка двухкомпонентная резино-пластиковая,  
 стойкая к химическим составам  
 Шестерня с присоединительным квадратом  
 из хром-молибденового сплава (CR-Mo)  
 Тип переключателя: флажок  
 Наличие кнопки быстрого сброса  
 Привод: 1/2"  
 Размер: 305-445 мм  
 Количество зубьев: 72



**Выдерживает нагрузку 259 кг. в сложенном состоянии (при длине 305 мм)**

**Выдерживает нагрузку 170 кг. в разложенном состоянии (при длине 445 мм)**



# ГОЛОВКИ ТОРЦЕВЫЕ И ПРИНАДЛЕЖНОСТИ

Головки торцевые

Головки торцевые ударные

Наборы торцевых головок

Воротки

Карданы

Адаптеры

Удлинители

Удлинители ударные

Наборы удлинителей



## ТОРЦЕВЫЕ ГОЛОВКИ BERGER – ПРОФИЛЬ SUPERLOCK (СУПЕР ЗАМОК)

### Профиль SuperLock –

данный профиль используется для сохранения крепежа от повреждения «слизывания» граней и для работы с крепежом с поврежденными «слизанными» гранями.

Головки SuperLock или Супер замок отличаются от шестигранных головок по месту захвата крепежа. Если шестигранный профиль головки максимальное усилие прикладывает к углам, то головки SuperLock нагружают грани (плоскость) крепежа.



### Торцевые головки BERGER с захватом SuperLock имеют следующие преимущества:

- соответствуют международным стандартам качества и ГОСТ, и превышают требования по прочности в 1.5 - 2 раза.
- твердость 46-49 HRC.
- за счет снижения давления в зоне контакта «головка-гайка» при отворачивании гайки прочность головки возрастает на 70-80%.
- в результате смещения контакта, в момент нагрузки с граней гайки на её плоскость, прилагаемое усилие на отворачивание увеличивается на 50-60%, а так же позволяет избежать деформации гайки.
- радиусные грани головки образуют «карманы», которые позволяют беспрепятственно надевать ключ на гайку или болт с сорванными гранями и успешно её отворачивать, перенося усилие с граней на плоскость.
- позволяет работать со слезанным (изношенным на 40-50%) крепежом
- профессионалами замечено, что торцевые головки SuperLock позволяют применять к крепежу максимальное усилие и сводят к минимуму риск деформации или поломки.
- в отличие от профиля, которого углы граней ранее уже были сорваны, SuperLock справляется лучше, чем другие профили торцевых головок.
- торцевые головки с профилем SuperLock часто используют профессиональные автомеханики.

**ГОЛОВКА ТОРЦЕВАЯ  
6-ГРАННАЯ SUPERLOCK 1/4"**

Профиль SuperLock      Фрикционные насечки  
 Метрическая система      Твердость 45-47HRC  
 Дюймовая система      Материал CR-V (хром-ванадий)



Артикул	Размер (мм)	D1 (мм)	D2 (мм)	L (мм)	Вес (г)
BG2078	4	7	12	25	10
BG2079	4,5	7,3	12	25	10
BG2080	5	8	12	25	10
BG2081	5,5	8,3	12	25	10
BG2337	6	9,5	12	25	11
BG2338	7	10,8	12	25	11
BG2339	8	11	12	25	10
BG2340	9	11,5	13	25	12
BG2341	10	12	14	25	12
BG2342	11	13,5	16	25	17
BG2343	12	14	17	25	18
BG2344	13	15	18	25	21
BG2345	14	16	20	25	26

**ГОЛОВКА ТОРЦЕВАЯ УДЛИНЕННАЯ 6-ГРАННАЯ SUPERLOCK 1/4"**

Глубокая      Фрикционные насечки  
 Профиль SuperLock      Твердость 45-47HRC  
 Метрическая система      Материал CR-V (хром-ванадий)  
 Дюймовая система



Артикул	Размер (мм)	D1 (мм)	D2 (мм)	L (мм)	Вес (г)
BG2084	4	7	12	50	24
BG2085	4,5	7,3	12	50	24
BG2086	5	8	12	50	20
BG2089	5,5	8,3	12	50	21
BG2346	6	9,5	12	50	20
BG2347	7	10,8	12	50	23
BG2348	8	11	12	50	20
BG2349	9	11,5	13	50	23
BG2350	10	12	14	50	24
BG2351	11	13,5	16	50	34
BG2352	12	14,5	17	50	36
BG2353	13	15,5	18	50	41
BG2354	14	17	20	50	54

**ГОЛОВКА ТОРЦЕВАЯ 6-ГРАННАЯ SUPERLOCK 3/8"**

Профиль SuperLock      Дюймовая система  
 Метрическая система      Фрикционные насечки  
 Материал CR-V (хром-ванадий)      Твердость 45-47HRC

Артикул	Размер (мм)	D1 (мм)	D2 (мм)	L (мм)	Вес (г)
BG2040	6	10	17	28	25
BG2041	7	11	17	28	25
BG2042	8	12	17	28	25
BG2043	9	13,5	17	28	25
BG2044	10	14,5	17	28	25
BG2045	11	15,5	17	28	25
BG2046	12	16	17	28	25
BG2047	13	16,8	18	28	28
BG2048	14	17	20	28	38
BG2049	15	19	22	28	40
BG2050	16	19	22	28	41
BG2051	17	20	24	30	40
BG2052	18	22	26	30	68
BG2053	19	22	26	30	68
BG2054	20	23	28	30	65
BG2055	21	23	28	30	65
BG2056	22	25	30	30	83
BG2057	23	28	32	30	87
BG2058	24	28	32	30	87

**ГОЛОВКА ТОРЦЕВАЯ УДЛИНЕННАЯ 6-ГРАННАЯ SUPERLOCK 3/8"**

Глубокая      Дюймовая система      Материал CR-V (хром-ванадий)  
 Профиль SuperLock      Фрикционные насечки  
 Метрическая система      Твердость 45-47HRC



Артикул	Размер (мм)	D1 (мм)	D2 (мм)	L (мм)	Вес (г)
BG2059	6	10	17	63	58
BG2060	7	11	17	63	58
BG2061	8	12	17	63	50
BG2062	9	13,5	17	63	52
BG2063	10	14,5	17	63	53
BG2064	11	15,5	17	63	51
BG2065	12	16	17	63	51
BG2066	13	16,8	18	63	51
BG2067	14	17	20	63	64
BG2068	15	19	22	63	82
BG2069	16	19	22	63	75
BG2070	17	20	24	63	98
BG2071	18	22	26	63	100
BG2072	19	22	26	63	105
BG2073	20	23	28	63	129
BG2074	21	23	28	63	115
BG2075	22	25	30	63	140
BG2076	23	28	32	63	180
BG2077	24	28	32	63	168

**ГОЛОВКА ТОРЦЕВАЯ 6-ГРАННАЯ SUPERLOCK 1/2"**

Профиль SuperLock  
Метрическая система  
Дюймовая система

Фрикционные насечки  
Твердость 45-47HRC  
Материал CR-V (хром-ванадий)

Артикул	Размер (мм)	D1 (мм)	D2 (мм)	L (мм)	Вес (г)
BG2298	8	13,5	22	38	50
BG2299	9	13,5	22	38	50
BG2300	10	15,5	22	38	50
BG2301	11	16,5	22	38	50
BG2302	12	18	22	38	52
BG2303	13	19	22	38	52
BG2304	14	20,4	22	38	54
BG2305	15	21	22	38	53
BG2306	16	21	22	38	50
BG2307	17	22	24	38	62
BG2308	18	24	26	38	73
BG2309	19	24	26	38	65
BG2310	20	25	28	38	78
BG2311	21	25	28	38	74
BG2312	22	26	30	38	92
BG2313	23	26	32	40	111
BG2314	24	26	32	40	105
BG2315	27	31	36	44	148
BG2316	30	34	40	44	181
BG2317	32	36	42	44	208
BG2082	34	38	44	46	224
BG2083	36	40	48	46	289

**ГОЛОВКА ТОРЦЕВАЯ УДЛИНЕННАЯ 6-ГРАННАЯ SUPERLOCK 1/2"**

Глубокая  
Профиль SuperLock  
Метрическая система  
Дюймовая система

Фрикционные насечки  
Твердость 45-47HRC  
Материал CR-V (хром-ванадий)

Артикул	Размер (мм)	D1 (мм)	D2 (мм)	L (мм)	Вес (г)
BG2318	8	13,5	22	77	96
BG2319	9	13,5	22	77	109
BG2320	10	15,5	22	77	96
BG2321	11	16,5	22	77	101
BG2322	12	18	22	77	107
BG2323	13	19	22	77	112
BG2324	14	20,4	22	77	114
BG2325	15	21	22	77	105
BG2326	16	21	22	77	97
BG2327	17	22	24	77	120
BG2328	18	23	26	77	149
BG2329	19	23	26	77	135
BG2330	20	25	28	77	157
BG2331	21	25	28	77	145
BG2332	22	26	30	77	177
BG2363	23	28	32	77	216
BG2333	24	28	32	77	196
BG2334	27	31	36	77	271
BG2335	30	34	40	77	340
BG2336	32	36	42	77	374
BG2087	34	38	44	77	420
BG2088	36	40	46	77	446

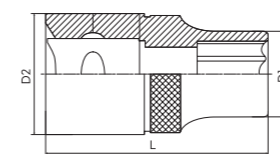
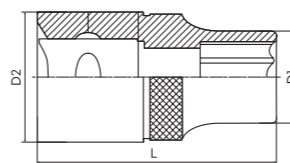
**ГОЛОВКА ТОРЦЕВАЯ 6-ГРАННАЯ 3/4"**

Метрическая система  
Твердость 45-47HRC

Материал CR-V (хром-ванадий)  
Хромированное антикоррозийное покрытие

Артикул	Размер (мм)	D1 (мм)	D2 (мм)	L (мм)	Вес (г)
BG2094	19	30	36	50	204
BG2095	21	32	36	50	220
BG2096	22	33	36	50	218
BG2097	24	35	36	50	220
BG2098	27	38	36	52	223
BG2099	30	42	38	54	289
BG2100	32	44	38	56	309
BG2101	33	46	38	56	343
BG2102	34	47	38	58	362
BG2103	35	48	42	58	405
BG2104	36	50	42	58	433
BG2105	38	52	45	60	500
BG2106	41	56	45	64	572
BG2107	46	62	48	68	722
BG2108	50	68	48	72	850

**ГОЛОВКА ТОРЦЕВАЯ TORX (ЗВЕЗДОЧКА) 1/4"**

Глубокая  
Профиль SuperLock  
Метрическая система  
Дюймовая система

Фрикционные насечки  
Твердость 45-47HRC  
Материал CR-V (хром-ванадий)

Артикул	Размер (мм)	D1 (мм)	D2 (мм)	L (мм)	Вес (г)
BG2178	E4	6	12	25	10
BG2179	E5	7	12	25	10
BG2180	E6	8	12	25	10,5
BG2181	E7	9	12	25	11
BG2182	E8	10	12	25	11

**ГОЛОВКА ТОРЦЕВАЯ TORX (ЗВЕЗДОЧКА) 1/2"**

Профиль SuperLock  
Метрическая система  
Дюймовая система

Фрикционные насечки  
Твердость 45-47HRC  
Материал CR-V (хром-ванадий)

Артикул	Размер (мм)	D1 (мм)	D2 (мм)	L (мм)	Вес (г)
BG2169	E10	13,5	22	38	50
BG2170	E11	14,5	22	38	52
BG2171	E12	15,5	22	38	52
BG2172	E14	16,5	22	38	53
BG2173	E16	18,5	22	38	55
BG2174	E18	20	22	38	56
BG2175	E20	22	24	38	70
BG2176	E22	23	26	38	83
BG2177	E24	24	28	38	98

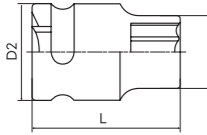

**ГОЛОВКА ТОРЦЕВАЯ УДАРНАЯ 1/2"**

Метрическая система  
 Материал CR-MO (хром-молибден)  
 Антикоррозийное фосфатное покрытие

Артикул	Размер (мм)	D1 (мм)	D2 (мм)	L (мм)	Вес (г)
BG2114	10	18	24	39	90
BG2115	11	19	24	39	88
BG2116	12	20	24	39	88
BG2117	13	21	24	39	85
BG2118	14	22	24	39	84
BG2119	15	23	24	39	136
BG2120	16	23	24	39	135
BG2121	17	26	26	39	135
BG2122	18	28	28	39	130
BG2123	19	28	28	39	129
BG2124	21	30	30	39	132
BG2125	22	28	32	39	118
BG2126	24	30	34	40	143
BG2127	27	30	38	44	175
BG2128	30	31	42	44	206
BG2129	32	33	44	44	227
BG2130	34	35	44	44	204
BG2131	36	37	46	46	270

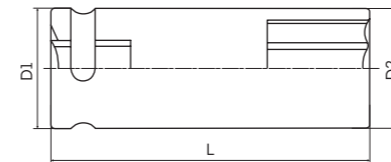

**ГОЛОВКА ТОРЦЕВАЯ УДЛИНЕННАЯ УДАРНАЯ ТОНКОСТЕННАЯ 1/2"**

Метрическая система  
 Материал CR-MO (хром-молибден)  
 Антикоррозийное фосфатное покрытие

Артикул	Размер (мм)	D1 (мм)	D2 (мм)	L (мм)	Вес (г)
BG2149	17	24	24	78	140
BG2150	19	26	26	78	163
BG2151	21	28	28	78	186

**ГОЛОВКИ ТОРЦЕВЫЕ УДАРНЫЕ И УДЛИНИТЕЛИ УДАРНЫЕ BERGER® ИМЕЮТ ВЫСОКУЮ ПЛАСТИЧНОСТЬ И УПРУГОСТЬ, А ЗА СЧЕТ СВОЕЙ ВЯЗКОСТИ ОБЛАДАЮТ ПОВЫШЕННОЙ СТОЙКОСТЬЮ К УДАРНЫМ НАГРУЗКАМ.**

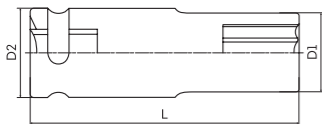

**ГОЛОВКА ТОРЦЕВАЯ УДЛИНЕННАЯ УДАРНАЯ 1/2"**

Метрическая система  
 Материал CR-MO (хром-молибден)  
 Антикоррозийное фосфатное покрытие

Артикул	Размер (мм)	D1 (мм)	D2 (мм)	L (мм)	Вес (г)
BG2132	10	18	24	78	145
BG2133	11	19	24	78	143
BG2134	12	20	24	78	141
BG2135	13	21	24	78	144
BG2136	14	24	24	78	154
BG2137	15	24	24	78	143
BG2138	16	24	24	78	136
BG2139	17	26	26	78	161
BG2140	18	28	28	78	202
BG2141	19	28	28	78	188
BG2142	21	30	30	78	223
BG2143	22	28	32	78	258
BG2144	24	30	34	78	280
BG2145	27	30	38	78	362
BG2146	30	31	42	78	382
BG2147	32	33	44	78	420
BG2148	36	37	46	78	461

**НАБОР ГОЛОВОК ТОРЦЕВЫХ 6-ГРАННЫХ SUPERLOCK 8 ПРЕДМЕТОВ**
**BG2028**

Наименование	Привод	Рамер (мм)
Головка торцевая 6-гранная Super lock	1/2"	8, 9, 10, 11, 12, 13, 14, 15

**НАБОР ГОЛОВОК ТОРЦЕВЫХ 6-ГРАННЫХ SUPERLOCK 8 ПРЕДМЕТОВ**
**BG2029**

Наименование	Привод	Рамер (мм)
Головка торцевая 6-гранная Super lock	1/2"	16, 17, 18, 19, 21, 22, 24, 27

**НАБОР ГОЛОВОК ТОРЦЕВЫХ 6-ГРАННЫХ SUPERLOCK 17 ПРЕДМЕТОВ**
**BG2036**

Наименование	Привод	Рамер (мм)
Головка торцевая 6-гранная Super lock	1/2"	8, 10, 11, 12, 13, 14, 15, 16, 17, 18, 19, 21, 22, 24, 27, 30, 32

**НАБОР ГОЛОВОК ТОРЦЕВЫХ 6-ГРАННЫХ SUPERLOCK 10 ПРЕДМЕТОВ**
**BG2032**

Наименование	Привод	Рамер (мм)
Головка торцевая 6-гранная Super lock	1/4"	6, 7, 8, 9, 10, 11, 12, 13, 14
Кардан шарнирный		38

**НАБОР ГОЛОВОК ТОРЦЕВЫХ УДЛИНЕННЫХ SPLINE 9 ПРЕДМЕТОВ**
**BG2038**

Наименование	Привод	Рамер (мм)
Головка торцевая удлиненная Spline (многопрофильная)	1/2"	8, 10, 12, 13, 14, 15, 17, 19, 21

**НАБОР ГОЛОВОК ТОРЦЕВЫХ SPLINE 9 ПРЕДМЕТОВ**
**BG2039**

Наименование	Привод	Рамер (мм)
Головка торцевая Spline (многопрофильная)	1/2"	8, 10, 12, 13, 14, 15, 17, 19, 21



Spline – Универсальная (Многопрофильная) 12-гранная торцевая головка, которая подходит для работы с различными профилями крепежа.

Данные головки предназначены для использования совместно с шести- и двенадцатигранными крепежными изделиями метрического или дюймового стандартов. Головки позволяют работать с трех- и четырехгранным крепежом, а также с крепежом TORX. Вследствие своей универсальности, данные головки не всегда обеспечивают плотный контакт с головкой крепежа, требуют точного подбора размера.

**НАБОР ГОЛОВОК ТОРЦЕВЫХ УДЛИНЕННЫХ 6-ГРАННЫХ SUPERLOCK 8 ПРЕДМЕТОВ**
**BG2031**

Наименование	Привод	Рамер (мм)
Головка торцевая 6-гранная удлиненная Super lock	1/2"	18, 19, 21, 22, 24, 27, 30, 32

**НАБОР ГОЛОВОК ТОРЦЕВЫХ УДЛИНЕННЫХ 6-ГРАННЫХ SUPERLOCK 9 ПРЕДМЕТОВ**
**BG2030**

Наименование	Привод	Рамер (мм)
Головка торцевая 6-гранная удлиненная Super lock	1/2"	8, 10, 11, 12, 13, 14, 15, 16, 17

**НАБОР ГОЛОВОК ТОРЦЕВЫХ УДЛИНЕННЫХ SUPERLOCK 17 ПРЕДМЕТОВ**
**BG2037**

Наименование	Привод	Рамер (мм)
Головка торцевая 6-гранная удлиненная Super lock	1/2"	8, 10, 11, 12, 13, 14, 15, 16, 17, 18, 19, 21, 22, 24, 27, 30, 32

**НАБОР ГОЛОВОК ТОРЦЕВЫХ УДЛИНЕННЫХ SUPERLOCK 10 ПРЕДМЕТОВ**
**BG2033**

Наименование	Привод	Рамер (мм)
Головка торцевая 6-гранная удлиненная Super lock	1/4"	6, 7, 8, 9, 10, 11, 12, 13, 14
Кардан шарнирный		38

**НАБОР ГОЛОВОК ТОРЦЕВЫХ SUPERLOCK 15 ПРЕДМЕТОВ С ТРЕШТОЧКОЙ**
**BG2035**

Наименование	Привод	Рамер (мм)
Головка торцевая Super lock	1/2"	8, 9, 10, 11, 12, 13, 14, 15, 16, 17, 18, 19, 21, 22
Трещотка (ключ трещоточный с быстрым сбросом) 45 зубов	1/2"	

**НАБОР ГОЛОВОК ТОРЦЕВЫХ TORX (ЗВЕЗДОЧКА) 1/2"-1/4" 14 ПРЕДМЕТОВ**
**BG2165**

Наименование	Привод	Рамер (мм)
Головка торцевая TORX	1/4"	E4, E5, E6, E7, E8
Головка торцевая TORX	1/2"	E10, E11, E12, E14, E16, E18, E20, E22, E24

**НАБОР ИНСТРУМЕНТОВ 15 ПРЕДМЕТОВ**
**BG2034**

Наименование	Привод	Рамер (мм)
Головка торцевая 6-гранная Super lock	1/4"	6, 7, 8, 9, 10, 11, 12, 13, 14
Трещотка (ключ трещоточный с быстрым сбросом) 45 зубов		
Кардан шарнирный		38
Удлинитель		100
Гибкий удлинитель		150
Вороток Т-образный		
Отвертка с присоединительным квадратом		150



ГОЛОВКИ ТОРЦЕВЫЕ И ПРИНАДЛЕЖНОСТИ

**ВОРОТОК Т-ОБРАЗНЫЙ**

Привод	Артикул	Размер (мм)	Макс. нагрузка (Nm)
1/4"	BG2098	110	
3/8"	BG2018	200	
1/2"	BG2099	250	
3/4"	BG2113	450	2011

**ВОРОТОК С ШАРНИРОМ**

Привод	Артикул	Размер (мм)	Макс. нагрузка (Nm)
1/4"	BG2025	150	86,452
3/8"	BG2026	300	280,525
1/2"	BG2097	430	667,521
3/4"	BG2109	500	



Вороток с шарниром 1/2"  
Материал рукоятки: хром-ванадий  
Материал шарнирной головки:  
хром-молибден



\*DIN - стандарт качества Германии

**АДАПТЕР ДЛЯ УДЛИНИТЕЛЯ**

Привод	Артикул	Размер (мм)
1/4" М (внешн) x 3/8" F (внутр)	BG2013	28
3/8" М (внешн) x 1/2" F (внутр)	BG2014	40
1/2" М (внешн) x 3/8" F (внутр)	BG2012	44

**АДАПТЕР МАГНИТНЫЙ ДЛЯ ШУРУПОВЕРТА**

Привод	Артикул	Размер (мм)
1/4"	BG2361	65

**АДАПТЕР**

Привод	Артикул	Размер (мм)
3/8" М (внешний) x 1/4" F (внутренний)	BG2090	30

**АДАПТЕР ДЛЯ БИТ**

Привод	Артикул	Размер (мм)
5/16" НА 1/2"	BG2027	25
1/4"	BG2364	20

**РЕМКОМПЛЕКТ К ВОРОТКУ ШАРНИРНОМУ**

НА 1/4"	<b>BG2162</b>	НА 1/2"	<b>BG2159</b>
НА 3/8"	<b>BG2188</b>	НА 3/4"	<b>BG2161</b>

Комплект состоит:  
1. Присоединительный квадрат 1/2"  
2. Винт для крепления квадрата к вилке воротка  
3. Пружина  
4. Шарик металлический

**ВОРОТОК С ШАРНИРОМ УСИЛЕННЫЙ**

Привод	Артикул	Размер (мм)	Макс. нагрузка (Nm)
1/2"	BG2285	430	826,287
1/2"	BG2284	600	



Вороток с шарниром усиленный 1/2"  
Материал рукоятки: хром-ванадий  
Материал шарнирной головки:  
хром-молибден  
Макс. нагрузка (Nm) при стандарте DIN\* в 512 Nm: Nm



\*DIN - стандарт качества Германии

**РЕМКОМПЛЕКТ К УСИЛЕННОМУ ВОРОТКУ ШАРНИРНОМУ НА 1/2"**

**BG2160**

Комплект состоит:  
1. Усиленная шарнирная головка с присоединительный квадрат 1/2" (CR-MO)  
2. Винт для крепления шарнира к удлиненной рукоятке  
3. Пружина

**КАРДАН ШАРНИРНЫЙ**

Привод	Артикул	Размер (мм)
1/4"	BG2011	38
3/8"	BG2020	58
1/2"	BG2006	77

**АДАПТЕР УНИВЕРСАЛЬНЫЙ 2В1 ДЛЯ ТОРЦЕВЫХ ГОЛОВЕК И БИТ С ВРАЩАЮЩЕЙСЯ ГОЛОВКОЙ**

Магнит - обеспечит надежную фиксацию биты 1/4" в адаптере



- Для работы с электро, аккумуляторным инструментом
- Оснащен магнитным фиксатором бит 1/4"
- Гильза позволит обеспечить дополнительную фиксацию, а также эффективную и безопасную работу адаптером
- Материал адаптера - хром-ванадиевая сталь (CR-V)

Привод

**3/8"**



**BG2192**  
65 мм

Привод

**1/2"**



**BG2191**  
65 мм

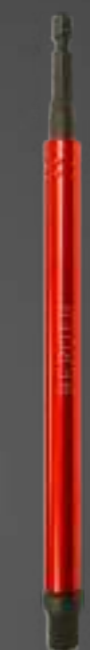

**BG2193**  
200 мм

**BG2190**  
200 мм

ГОЛОВКИ ТОРЦЕВЫЕ И ПРИНАДЛЕЖНОСТИ



**УДЛИНИТЕЛЬ BERGER**

Привод	Артикул	Размер (мм)
1/4"	BG2007	50
1/4"	BG2008	100
1/4"	BG2009	250
3/8"	BG2015	75
3/8"	BG2016	150
3/8"	BG2017	250
1/2"	BG2001	50
1/2"	BG2002	125
1/2"	BG2003	250
1/2"	BG2004	380
3/4"	BG2110	100
3/4"	BG2111	200
3/4"	BG2112	400

**УДЛИНИТЕЛЬ ГИБКИЙ**

Привод	Артикул	Размер (мм)
1/4"	BG2010	150
3/8"	BG2019	200
1/2"	BG2005	200

**УДЛИНИТЕЛЬ УДАРНЫЙ 1/2"**

Метрическая система  
 Материал CR-MO (хром-молибден)  
 Антикоррозийное фосфатное покрытие



Артикул	L (мм)	Вес (г)
BG2152	125	200

**УДЛИНИТЕЛЬ УДАРНЫЙ 1/2"**

Метрическая система  
 Материал CR-MO (хром-молибден)  
 Антикоррозийное фосфатное покрытие



Артикул	L (мм)	Вес (г)
BG2153	250	360

**НАБОР УДЛИНИТЕЛЕЙ 5 ПРЕДМЕТОВ**
**BG2092**

Наименование	Размер (мм)
1/4"	
Удлинитель	50, 100
Вороток Т-образный	110
Гибкий удлинитель	150
Кардан шарнирный	38

**НАБОР УДЛИНИТЕЛЕЙ 6 ПРЕДМЕТОВ**
**BG2091**

Наименование	Размер (мм)
1/2"	
Удлинитель	50, 250
Вороток Т-образный	250
Гибкий удлинитель	200
Кардан шарнирный	77
Переходник скользящий	44

**НАБОР УДЛИНИТЕЛЕЙ 11 ПРЕДМЕТОВ**
**BG2093**

Наименование	Размер (мм)
1/2"	
Удлинитель	50, 250
Вороток Т-образный	250
Гибкий удлинитель	200
Кардан шарнирный	77
Переходник скользящий	44
1/4"	
Удлинитель	50, 100
Вороток Т-образный	110
Гибкий удлинитель	150
Кардан шарнирный	38



ГОЛОВКИ ТОРЦЕВЫЕ И ПРИНАДЛЕЖНОСТИ

# КЛЮЧИ

## Ключи гаечные

- Гнуто-накидные
- Комбинированные
- Разрезные
- Рожковые
- Разводные
- Трещоточные
- Трещоточные с шарниром
- Многофункциональные
- Наборы ключей

## Ключи динамометрические

## Наборы ключей динамометрических



**КЛЮЧИ  
ГНУТО-НАКИДНЫЕ**

Угол изгиба 75°  
DIN 838  
Сталь: Cr-V  
Твердость: 44-49 HRC

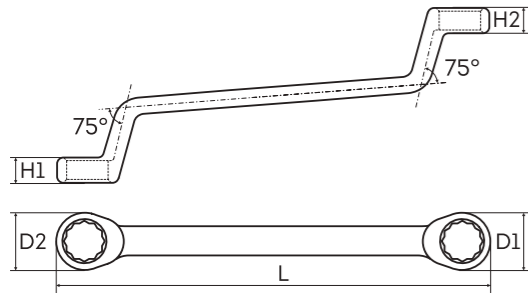

Артикул	Размер (мм)	L (мм)	D1 (мм)	D2 (мм)	H1 (мм)	H2 (мм)	Вес (г)
BG1074	6×7	165	12,6	11,2	5,3	4,7	38
BG1075	8×10	180	15,4	14	6,3	5,7	50
BG1076	11×13	215	21	19,6	8,3	7,7	96
BG1077	12×14	215	21	19,6	8,3	7,7	94
BG1078	14×15	230	23,6	22,2	9,3	8,7	142
BG1079	17×19	265	29	27,6	11,3	10,7	206
BG1080	22×24	305	34,6	31,8	13,8	12	326
BG1081	24×27	325	40,5	36	14,8	13,7	430
BG1082	30×32	378	47	44	16,3	15,7	618

**КЛЮЧИ  
КОМБИНИРОВАННЫЕ**

Угол изгиба 15°  
Угол наклона рожков 15°  
DIN 3113  
Сталь: Cr-V  
Твердость: 44-49 HRC

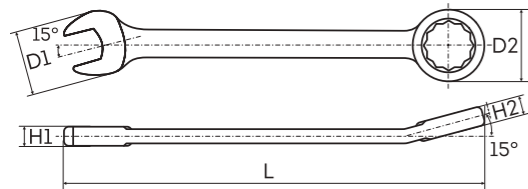

Артикул	Размер (мм)	Размер (дюйм)	L (мм)	D1 (мм)	D2 (мм)	H1 (мм)	H2 (мм)	Вес (г)
BG1120	6		101	14,9	11,6	4,4	5,3	20
BG1121	7	(1/4)	110	16,9	12,8	4,6	5,6	24
BG1122	8	(5/16)	120	17,9	14,2	4,8	5,9	30
BG1123	9		130	19,4	15,5	5	6,2	32
BG1124	10	(3/8)	140	21,4	16,8	5,3	6,5	46
BG1125	11	(7/16)	151	23,4	18	5,6	6,8	50
BG1126	12		161	25,4	19,2	6,2	7,4	62
BG1127	13	(1/2)	171	27,4	20,5	6,5	7,8	74
BG1128	14	(9/16)	182	29,9	22,2	6,8	8,2	90
BG1129	15		191	31,8	23,5	7,1	8,6	102
BG1130	16	(5/8)	201	33,4	25	7,4	9	114
BG1131	17		210	35,4	26,5	7,8	9,4	130
BG1132	18	(11/16)	220	37,4	27,8	8	9,7	146
BG1133	19	(3/4)	231	39,4	29	8,2	10	168
BG1134	20		241	41,4	30,6	8,4	10,4	206
BG1135	21	(13/16)	252	43,4	32	8,6	10,7	236
BG1136	22	(7/8)	261	44,9	33,5	8,8	11,2	256
BG1137	23		274	46,9	34,8	9	11,7	260
BG1138	24	(15/16)	286	48,9	36,5	9,4	12	328
BG1139	25	(1)	286	48,9	36,5	9,4	12	312
BG1140	26		320	54,5	39,3	10,8	13,7	474
BG1141	27	(1-1/16)	320	54,5	39,3	10,8	13,7	432
BG1142	30	(1-3/16)	336	60,5	43,6	11,4	14,4	582
BG1143	32	(1-1/4)	362	63,5	46,6	12,1	15,2	712
BG1262	38		465	77,5	58	13,5	18	1114
BG1263	41		480	84	62,5	15	20	1484
BG1264	46		495	92,5	69	15	21	1654

**КЛЮЧИ  
РОЖКОВЫЕ**

Угол наклона рожков 15°  
DIN 3110  
Сталь: Cr-V  
Твердость: 44-49 HRC

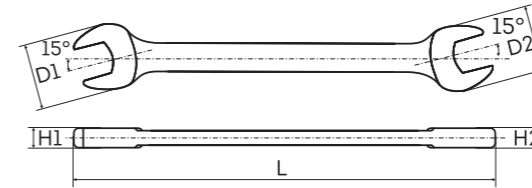

Артикул	Размер (мм)	L (мм)	D1 (мм)	D2 (мм)	H1 (мм)	H2 (мм)	Вес (г)
BG1084	6×7	108	18,9	16	5	4,8	28
BG1085	7×8	122	24,2	20,2	5,4	5,2	30
BG1086	8×10	122	24,2	20,2	5,4	5,2	46
BG1087	8×9	122	24,2	20,2	5,4	5,2	44
BG1088	12×14	151	31,8	28,8	6,4	6,2	80
BG1089	11×13	151	31,8	28,8	6,4	6,2	80
BG1090	15×16	165	36,3	31,7	6,8	6,6	100
BG1091	17×19	186	39	34	7,5	7,3	136
BG1092	21×22	230	48,1	44,3	8,7	8,5	254
BG1093	24×27	245	55	50	9,5	9,3	332
BG1094	30×32	280	65	61	11,8	11,6	528

**КЛЮЧИ  
РАЗРЕЗНЫЕ**

Угол изгиба 12°  
DIN 3118  
Сталь: Cr-V  
Твердость: 44-49 HRC

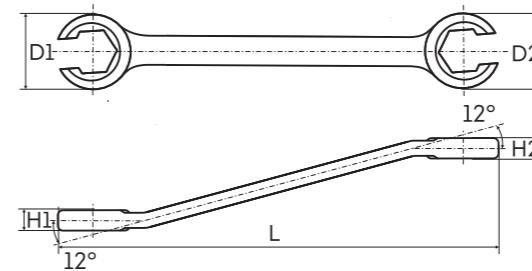

Артикул	Размер (мм)	L (мм)	D1 (мм)	D2 (мм)	H1 (мм)	H2 (мм)	Вес (г)
BG1111	8×10	141	18,2	21,2	7	8	54
BG1112	11×13	175	26	27	9	10	110
BG1113	12×14	175	26	27	9	10	108
BG1114	15×17	190	27,2	31,8	10	11	152
BG1115	16×18	210	32	35,8	12	12,5	150
BG1116	17×19	210	32	35,8	12	12,5	184
BG1117	22×24	250	42,4	44,4	14	15	328
BG1118	24×32	295	42,4	52,4	14	15	428

**КЛЮЧ  
РАЗВОДНОЙ**

Градированная линейка  
DIN 3117  
Сталь: Cr-V  
Твердость: 44-49 HRC

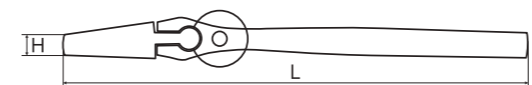

Артикул	Захват (мм)	H (мм)	L (мм)	Вес (г)
BG1168	32	9	250	410



**КЛЮЧИ  
ТРЕЩОТОЧНЫЕ**

Угол наклона рожков 15°  
Шаг 5° (72 зубца)  
DIN 899  
Сталь: Cr-V  
Твердость: 44-49 HRC  
Твердость храпового механизма: 58 HRC

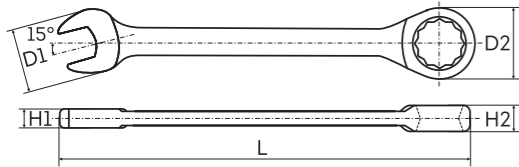

Артикул	Размер (мм)	Размер (дюйм)	L (мм)	D1 (мм)	D2 (мм)	H1 (мм)	H2 (мм)	Вес (г)
BG1096	8	(5/16)	140	18	18,3	5,3	7,2	38
BG1097	10	(3/8)	160	22	21,5	6	7,8	62
BG1098	11	(7/16)	165	24,5	23,5	6,2	8,4	70
BG1099	12		170	26	25	6,5	8,8	80
BG1100	13	(1/2)	180	28	26,4	6,8	9,1	96
BG1101	14	(9/16)	190	30,8	28	7,2	9,4	106
BG1102	15		200	33	30	7,5	9,8	128
BG1103	16	(5/8)	210	34,5	31,5	7,8	10,2	152
BG1104	17		225	37	33	8,1	10,5	180
BG1188	18	(11/16)	235	39,5	35	8,5	10,8	216
BG1105	19	(3/4)	245	40,8	36,5	8,8	11,2	242
BG1106	21	(13/16)	290	44,8	42,5	9,5	13,5	364
BG1189	22	(7/8)	290	44,8	42,5	9,5	13,5	362
BG1107	24	(15/16)	332	52,8	48,5	10,5	14,5	536
BG1108	27		359	56	53	11,2	15,7	678
BG1190	30	(1-3/16)	404	62	58	11,7	17	870
BG1109	32	(1-1/4)	424	65	62	12,3	17,5	1040

**КЛЮЧИ  
ТРЕЩОТОЧНЫЕ С ШАРНИРОМ**

Угол наклона рожков 15°  
Шаг 5° (72 зубца)  
Ход шарнира 180°  
DIN 899  
Сталь: Cr-V  
Твердость: 44-49 HRC  
Твердость храпового механизма: 58 HRC

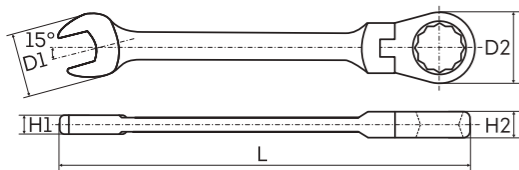

Артикул	Размер (мм)	Размер (дюйм)	L (мм)	D1 (мм)	D2 (мм)	H1 (мм)	H2 (мм)	Вес (г)
BG1237	8	(5/16)	138	18	18,3	5,3	7,2	56
BG1239	10	(3/8)	158	22	21,5	6	7,8	81
BG1240	11	(7/16)	163	24,5	23,5	6,2	8,4	92
BG1241	12		168	26	25	6,5	8,8	104
BG1242	13	(1/2)	178	28	26,4	6,8	9,1	126
BG1243	14	(9/16)	188	30,8	28	7,2	9,4	144
BG1244	15		196	33	30	7,5	9,8	172
BG1245	16	(5/8)	208	34,5	31,5	7,8	10,2	191
BG1246	17		223	37	33	8,1	10,5	216
BG1247	18	(11/16)	233	39,5	35	8,5	10,8	262
BG1248	19	(3/4)	243	40,8	36,5	8,8	11,2	281
BG1250	21	(13/16)	288	44,8	42,5	9,5	13,5	448
BG1251	22	(7/8)	288	44,8	42,5	9,5	13,5	436
BG1253	24	(15/16)	330	52,8	48,5	10,5	14,5	626
BG1256	27		359	56	53	11,2	15,7	832
BG1257	30	(1-3/16)	404	62	58	11,7	17	1114
BG1258	32	(1-1/4)	424	65	62	12,3	17,5	1314

**МНОГОФУНКЦИОНАЛЬНЫЙ БЫСТРОЗАЖИМНОЙ ГАЕЧНЫЙ КЛЮЧ**
**BG2297**
**8  
MM**
**17  
MM**
**Длина  
300  
MM**

**32  
MM**
**14  
MM**

- 1 Заменяет собой рожачковый, накидной, газовый, разводной ключ и переставные клещи
- 2 Саморегулирующийся ключ - отсутствует необходимость подбирать нужный размер ключа захват маленькой головки от 8 до 17 мм захват большой головки от 14 до 32 мм
- 3 Уникальная конструкция позволяет не снимать ключ с крепежного элемента при его вращении
- 4 Инновационная форма губок предотвращает скольжение и скругление граней гаек и болтов
- 5 Работает со скругленными болтами - скругление до 70%
- 6 Можно использовать как с метрическим, так и с дюймовым крепежом
- 7 Подходит для работы с разными профилями
- 8 Произведен из высокопрочной ковальной инструментальной стали CR-V (Хром-Ванадий)
- 9 Компактный и удобный, занимает мало места



**НАБОР КЛЮЧЕЙ ГНУТО-НАКИДНЫХ**
**BG1083**

6 предметов, матерчатый чехол

Наименование	Размер (мм)	Вес (г)
Ключи гнuto-накидные	8x10, 13x15, 12x14, 17x19, 21x22, 24x27	1380

**НАБОРЫ КЛЮЧЕЙ КОМБИНИРОВАННЫХ**
**BG1144**

9 предметов, матерчатый чехол

Наименование	Размер (мм)	Вес (г)
Ключи комбинированные	8, 10, 11, 12, 13, 14, 15, 17, 19	822

**BG1145**

17 предметов, матерчатый чехол

Наименование	Размер (мм)	Вес (г)
Ключи комбинированные	6, 7, 8, 9, 10, 11, 12, 13, 14, 15, 16, 17, 18, 19, 20, 21, 22	1956

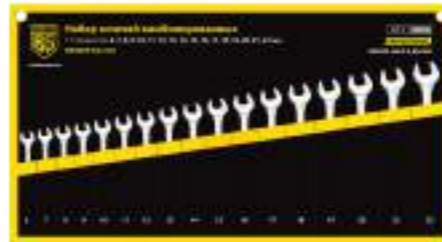
**BG1146**

21 предмет, матерчатый чехол

Наименование	Размер (мм)	Вес (г)
Ключи комбинированные	6, 7, 8, 9, 10, 11, 12, 13, 14, 15, 16, 17, 18, 19, 20, 21, 22, 24, 27, 30, 32	4202

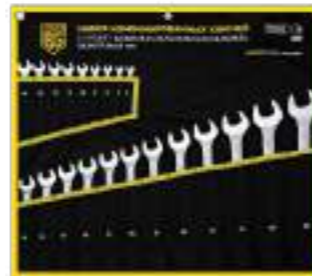
**НАБОР КЛЮЧЕЙ РАЗРЕЗНЫХ**
**BG1119**

4 предмета, матерчатый чехол

Наименование	Размер (мм)	Вес (г)
Ключи разрезные	8x10, 11x13, 12x14, 17x19	560

**НАБОР КЛЮЧЕЙ РОЖКОВЫХ**
**BG1095**

9 предметов, матерчатый чехол

Наименование	Размер (мм)	Вес (г)
Ключи рожковые	6x7, 8x10, 11x13, 12x14, 15x16, 17x19, 21x22, 24x27, 30x32	1782

**НАБОРЫ КЛЮЧЕЙ ТРЕЩОТОЧНЫХ**
**BG1110**

7 предметов, матерчатый чехол

Наименование	Размер (мм)	Вес (г)
Ключи трещоточные	8, 10, 12, 13, 14, 17, 19	952

**BG2355**

7 предметов, ударопрочный кейс

Наименование	Размер (мм)	Вес (г)
Ключи трещоточные	8, 10, 12, 13, 14, 17, 19	1130

**НАБОР КЛЮЧЕЙ ТРЕЩОТОЧНЫХ С ШАРНИРОМ**
**BG1259**

8 предметов, матерчатый чехол

Наименование	Размер (мм)	Вес (г)
Ключи трещоточные с шарниром	8, 10, 12, 13, 14, 15, 17, 19	1220

**НАБОР ШЕСТИГРАННИКОВ L-ТИПА**

10 предметов

Сталь: S2

DIN 2936

Шаровое окончание



Наименование	Размер (мм)	L-тип (мм)		Вес набора (г)
		Г	П	
BG2291	1,5	15	62,5	382
	2	18	75	
	2,5	19	86	
	3	22	92	
	4	28	102,5	
	5	32	117	
	6	36	137	
	7	40,5	141	
	8	43,5	155	
	10	49	177	



## ДИНАМОМЕТРИЧЕСКИЕ КЛЮЧИ BERGER®

щелчкового (предельного) типа с флажковым переключателем направления вращения, позволяющий одинаково удобно работать с болтовыми соединениями как с право-, так и с левосторонней резьбой. Во время работы с таким ключом при достижении выставленной нагрузки раздается щелчок.



### КЛЮЧ ДИНАМОМЕТРИЧЕСКИЙ 1/4 5-25 НМ

#### BG2155

Длина 270 мм  
 Диапазон моментов затягивания 5-25 Нм  
 Правосторонний/Левосторонний  
 Тип стали инструмента: STKM11A  
 (прецизионная бесшовная стальная труба)



#### РЕМКОМПЛЕКТ К ДИНАМОМЕТРИЧЕСКОМУ КЛЮЧУ 1/4"

#### BG2186

Комплект состоит:  
 1. Шестерня с присоединительным квадратом  
 2. Флажок переключения направления  
 3. Кулачек смены направления вращения  
 4. Пружинки фиксаторов 2 шт.  
 5. Фиксаторы шестерни – «кулачки» прав/лев  
 6. Штифт крепления флажка к кулачку  
 7. Винт фиксации (флажка переключателя)



Хром-маллибденовый механизм 24 зубца

Переключатель направления вращения

Шкала крутящего момента

Вращающаяся рифленая ручка

Стопор



### НАБОР КЛЮЧЕЙ ДИНАМОМЕТРИЧЕСКИХ 2 ПРЕДМЕТА BERGER 1/2" 28-210НМ + 1/4" 5-25НМ

#### BG2163

1) Длина 270 мм  
 Диапазон моментов затягивания 5-25 Нм  
 2) Длина 450 мм/ Диапазон моментов затягивания 28-210 Нм  
 Правосторонний / Левосторонний  
 Тип стали инструмента: STKM11A  
 (прецизионная бесшовная стальная труба)



### КЛЮЧ ДИНАМОМЕТРИЧЕСКИЙ 3/8 19-110 НМ

#### BG2156

Длина 360 мм  
 Диапазон моментов затягивания 19-110 Нм  
 Правосторонний  
 Тип стали инструмента: STKM11A  
 (прецизионная бесшовная стальная труба)



### КЛЮЧ ДИНАМОМЕТРИЧЕСКИЙ 1/2" 70-350 НМ

#### BG2157

Длина 530 мм  
 Диапазон моментов затягивания 70-350 Нм  
 Правосторонний  
 Тип стали инструмента: STKM11A  
 (прецизионная бесшовная стальная труба)



#### РЕМКОМПЛЕКТ К ДИНАМОМЕТРИЧЕСКОМУ КЛЮЧУ 1/2"

#### BG2290

Комплект состоит:  
 1. Шестерня с присоединительным квадратом  
 2. Флажок переключения направления  
 3. Кулачек смены направления вращения  
 4. Пружинки фиксаторов 2 шт.  
 5. Фиксаторы шестерни – «кулачки» прав/лев  
 6. Штифт крепления флажка к кулачку  
 7. Винт фиксации (флажка переключателя)

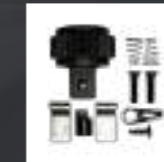

#### РЕМКОМПЛЕКТ К ДИНАМОМЕТРИЧЕСКОМУ КЛЮЧУ 3/8"

#### BG2187

Комплект состоит:  
 1. Шестерня с присоединительным квадратом  
 2. Флажок переключения направления  
 3. Кулачек смены направления вращения  
 4. Пружинки фиксаторов 2 шт.  
 5. Фиксаторы шестерни – «кулачки» прав/лев  
 6. Штифт крепления флажка к кулачку  
 7. Винт фиксации (флажка переключателя)



### КЛЮЧ ДИНАМОМЕТРИЧЕСКИЙ 1/2" С НАБОРОМ ГОЛОВЕК 13 ПРЕДМЕТОВ

#### BG2370

Длина 450 мм  
 Диапазон моментов затягивания: 28-210 Нм  
 Правосторонний / Левосторонний  
 Головки торцевые 6-гранные SuperLock: 16, 17, 19, 21, 22, 24, 27  
 Головки-биты HEX (шестигранный): H6, H8, H10, H12  
 Удлинитель: 50 мм



### КЛЮЧ ДИНАМОМЕТРИЧЕСКИЙ 1/2" 28-210 НМ

#### BG2158

Длина 450 мм  
 Диапазон моментов затягивания 28-210 Нм  
 Правосторонний / Левосторонний  
 Тип стали инструмента: STKM11A  
 (прецизионная бесшовная стальная труба)

# ОТВЕРТКИ

Стандартные

Ударные

Диэлектрические

Торцевые с битами и головками

Наборы отверток

Наборы отверток диэлектрических

Набор шестиграников L-типа



**ОТВЕРТКИ СТАНДАРТНЫЕ**

Сталь: Cr-V, обработка стержня: Cr-Ni  
 Намангниченный наконечник  
 Двухкомпонентная рукоятка:  
 резина-пластик  
 DIN ISO 2380  
 Твердость: 51-54 HRC  
 Отверстие для подвешивания и рычага



Артикул	В (мм)	S (мм)	L1 (мм)	Ø (мм)	L2 (мм)	Вес (г)
BG1040	3	0,5	75	3	165	36
BG1041	4	1	100	4	190	42
BG1042	5,5	1	125	5	225	66
BG1043	6,5	1,5	100	6	210	84
BG1044	8	1,9	150	8	270	144
BG1045	6,5	1,2	38	6	104	42

Сталь: Cr-V, обработка стержня: Cr-Ni  
 Намангниченный наконечник  
 Двухкомпонентная рукоятка:  
 резина-пластик  
 DIN ISO 8764  
 Твердость: 51-54 HRC  
 Отверстие для подвешивания  
 и рычага



Артикул	Размер (мм)	L1 (мм)	Ø (мм)	L2 (мм)	Вес (г)
BG1046	PH0	100	3	190	36
BG1047	PH1	100	5	200	62
BG1048	PH2	125	6	235	88
BG1049	PH3	150	8	270	144
BG1050	PH2	38	6	104	40

**ОТВЕРТКИ УДАРНЫЕ**

Сталь: Cr-V, обработка стержня: Cr-Ni  
 Намангниченный наконечник  
 Двухкомпонентная рукоятка:  
 резина-пластик  
 DIN ISO 2380  
 Твердость: 51-54 HRC  
 Шестигранный профиль жала  
 Шестигранник под ключ  
 Стальной отбойник



Артикул	В (мм)	S (мм)	L1 (мм)	Ø (мм)	L2 (мм)	Вес (г)
BG1034	5,5	1	100	5	200	104
BG1035	6,5	1,2	150	6	260	166
BG1036	8	1,5	200	8	320	262

Сталь: Cr-V, обработка стержня: Cr-Ni  
 Намангниченный наконечник  
 Двухкомпонентная рукоятка:  
 резина-пластик  
 DIN ISO 8764  
 Твердость: 51-54 HRC  
 Шестигранный профиль жала  
 Шестигранник под ключ  
 Стальной отбойник



Артикул	Размер (мм)	L1 (мм)	Ø (мм)	L2 (мм)	Вес (г)
BG1037	PH1	100	5	200	104
BG1038	PH2	125	6	235	158
BG1039	PH3	150	8	270	238

**ОТВЕРТКИ ДИЭЛЕКТРИЧЕСКИЕ**

Сталь: Cr-V  
 Двухкомпонентная рукоятка: резина-пластик  
 Намангниченный наконечник  
 DIN ISO 2380, IEC 60900  
 Твердость: 51-54 HRC  
 Изоляционное покрытие стержня  
 Выдерживает напряжение до 1000V  
 Отверстие для подвешивания и рычага



Артикул	В (мм)	S (мм)	L1 (мм)	Ø (мм)	L2 (мм)	Вес (г)
BG1051	2,5	0,5	75	6	165	36
BG1052	3,5	0,5	100	7	190	42
BG1053	5,5	1	125	8	225	74
BG1054	6,5	1	150	10	260	108

Сталь: Cr-V  
 Двухкомпонентная рукоятка: резина-пластик  
 Намангниченный наконечник  
 DIN ISO 8764, IEC 60900  
 Твердость: 51-54 HRC  
 Изоляционное покрытие стержня  
 Выдерживает напряжение до 1000V  
 Отверстие для подвешивания и рычага



Артикул	Размер (мм)	L1 (мм)	Ø (мм)	L2 (мм)	Вес (г)
BG1055	PH0	60	6	150	36
BG1056	PH1	80	8	183	58
BG1057	PH2	100	10	210	90
BG1058	PH3	150	12	270	154
BG1059	PZ1	80	8	183	58
BG1060	PZ2	100	10	210	90

**ОТВЕРТКА ИНДИКАТОР ДО 1000V**

Сталь: Cr-V  
 Намангниченный наконечник  
 DIN ISO 8764, IEC 60900  
 Изоляционное покрытие стержня  
 Выдерживает напряжение до 1000V



Артикул	В (мм)	S (мм)	L1 (мм)	Ø (мм)	L2 (мм)	Вес (г)
BG1032	3	0,5	65	6	140	40





**ОТВЕРТКИ ТОРЦЕВЫЕ С БИТАМИ И ГОЛОВКАМИ**

**ОТВЕРТКА Т-ОБРАЗНАЯ С БИТАМИ**

**BG1070**

15 предметов  
 Двухкомпонентная рукоять: резина-пластик  
 Сталь стержня: Cr-V  
 Сталь бит: S2  
 Шестигранный профиль жала  
 Магнитный держатель бит

Наименование	Размер (мм)	Вес набора (г)
Отвертка Т-образная		
Биты	PH1, PH2, PZ1, PZ2, SL4, SL5, SL6, H3, H4, H5, T8, T10, T15	230
Адаптер для бит		



**ОТВЕРТКА ТРЕЩОТОЧНАЯ С БИТАМИ 13 В 1**

**BG1071**

13 предметов  
 Двухкомпонентная рукоять: резина-пластик  
 Переключатель направления вращения  
 Сталь стержня: Cr-V  
 Сталь бит: S2  
 Магнитный держатель бит

Наименование	Размер (мм)	Вес набора (г)
Отвертка трещоточная		
Биты	PH1, PH2, PH3, SL4, SL5, SL6, H3, H4, H5, T8, T10, T15	310



**ОТВЕРТКА С БИТАМИ НА ПЛАСТИКОВОМ ДЕРЖАТЕЛЕ**

**BG1072**

13 предметов  
 Двухкомпонентная рукоять: резина-пластик  
 Сталь стержня: Cr-V  
 Сталь бит: S2  
 Магнитный держатель бит

Наименование	Размер (мм)	Вес набора (г)
Отвертка		
Биты	SL3, SL4, SL5, SL6, PH0, PH1, PH2, PH3, T10, T15, T20, T25	181



**ОТВЕРТКА ТРЕЩОТОЧНАЯ С БИТАМИ И ГОЛОВКАМИ 15 В 1**

**BG1073**

15 предметов  
 Переключатель направления вращения  
 Сталь стержня и головок торцевых: Cr-V  
 Сталь бит: S2  
 Магнитный держатель бит

Наименование	Размер (мм)	Вес набора (г)
Отвертка трещоточная		
Биты	SL3, SL5, SL6, PH0, PH1, PH2, T15, T20	
Головка шестигранная 1/4"	6, 7, 8, 9, 10	290
Адаптер для головок торцевых		



**ОТВЕРТКА С ПРИСОЕДИНИТЕЛЬНЫМ КВАДРАТОМ**

**BG2362**

Привод: 1/4"  
 Вес: 94 г  
 Сталь: Cr-V  
 Двухкомпонентная рукоять: PP+TPR  
 Твердость: 51-54 HRC

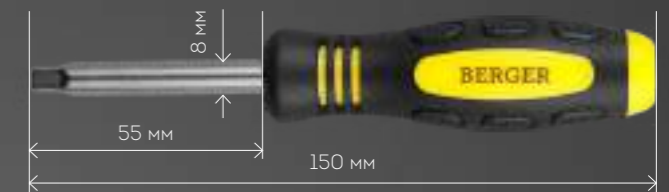

Отвертка с присоединительным квадратом 1/4" - BERGER - совмещает в себе практичность и функциональность, благодаря возможности присоединять различные инструменты.

Отвертка имеет два квадрата - один внешний, другой внутренний расположенные с разных торцов. Эргономичная рукоятка отвертки, удобна в эксплуатации, устойчива к нефтехимическим составам и деформации.

Отвертка позволит Вам удобно работать как с торцевыми головками-короткими и длинными, так и с битами для различного крепежа, присоединяя к ней удлинители разной длины, кардан, адаптеры (переходники), вороток, трещотку, т.е. комбинируя различные виды инструментов с данной отверткой, Вы получите универсальный, удобный и функциональный инструмент.

Отвертка BG2362 + Адаптер для бит 1/4" =

**Отвертка торцевая**

Отвертка BG2362 + Головка торцевая 1/4" =

**Отвертка под головки торцевые**

Отвертка BG2362 + Удлинитель 1/4" + Головка торцевая 1/4" + Трещотка 1/4" =

**Риверсивный удлиненный вороток**

**Вариантов комбинаций инструментов масса. Найдите свой и работайте вместе с BERGER!**



**НАБОР ОТВЕРТОК СТАНДАРТНЫХ**
**BG1061**

6 предметов  
 Сталь: Cr-V, обработка стержня: Cr-Ni  
 Намагнитиченный наконечник  
 Двухкомпонентная рукоятка: резина-пластик  
 Твердость: 51-54 HRC  
 Намагнитиченный наконечник



Наименование	Размер (мм)	Вес набора (г)
Отвертка шлицевая	SL4 x 100, SL6.5 x 100, SL8 x 150	580
Отвертка крестовая	PH2 x 38, PH2 x 100, PH1 x 75	

**НАБОР ОТВЕРТОК ЧАСОВЫХ**
**BG1068**

6 предметов  
 Сталь: Cr-V, обработка стержня: Cr-Ni  
 Намагнитиченный наконечник  
 Двухкомпонентная рукоятка: резина-пластик  
 Твердость: 51-54 HRC  
 Намагнитиченный наконечник  
 Вращающийся упор



Наименование	Размер (мм)	Вес набора (г)
Отвертка шлицевая	SL1 x 50, SL2 x 50, SL3 x 50	140
Отвертка крестовая	PH000 x 50, PH0 x 50, PH1 x 50	

**BG1062**

8 предметов  
 Сталь: Cr-V, обработка стержня: Cr-Ni  
 Намагнитиченный наконечник  
 Двухкомпонентная рукоятка: резина-пластик  
 Твердость: 51-54 HRC  
 Намагнитиченный наконечник



Наименование	Размер (мм)	Вес набора (г)
Отвертка шлицевая	SL6.5 x 38, SL4 x 100, SL6.5 x 100, SL8 x 150	780
Отвертка крестовая	PH2 x 38, PH2 x 100, PH1 x 75, PH3 x 150	

**НАБОР ОТВЕРТОК СТАНДАРТНЫХ / ЧАСОВЫХ**
**BG1260**

12 предметов  
 Сталь: Cr-V, обработка стержня: Cr-Ni  
 Намагнитиченный наконечник  
 Двухкомпонентная рукоятка: резина-пластик  
 Твердость: 51-54 HRC  
 Намагнитиченный наконечник



Наименование	Размер (мм)	Вес набора (г)
Отвертка шлицевая	SL4 x 100, SL6.5 x 100, SL8 x 150	700
Отвертка крестовая	PH2 x 38, PH2 x 100, PH1 x 75	
Отвертка часовая шлицевая	SL1.2 x 50, SL2 x 50, SL3 x 50	
Отвертка часовая крестовая	PH000 x 50, PH0 x 50, PH1 x 50	

**BG1063**

10 предметов  
 Сталь: Cr-V, обработка стержня: Cr-Ni  
 Намагнитиченный наконечник  
 Двухкомпонентная рукоятка: резина-пластик  
 Твердость: 51-54 HRC  
 Намагнитиченный наконечник



Наименование	Размер (мм)	Вес набора (г)
Отвертка шлицевая	SL5.5 x 100, SL6.5 x 38, SL6.5 x 125, SL8 x 150, SL3 x 75	910
Отвертка крестовая	PH2 x 38, PH2 x 125, PH1 x 100, PH3 x 150, PH0 x 75	

**НАБОР ОТВЕРТОК УДАРНЫХ С ШЕСТИГРАННИКОМ**
**BG1067**

6 предметов  
 Сталь: Cr-V, обработка стержня: Cr-Ni  
 Намагнитиченный наконечник  
 Двухкомпонентная рукоятка: резина-пластик  
 Твердость: 51-54 HRC  
 Намагнитиченный наконечник  
 Шестигранный профиль жала  
 Шестигранник под ключ  
 Стальной отбойник



Наименование	Размер (мм)	Вес набора (г)
Отвертка ударная шлицевая	SL5.5 x 100, SL6.5 x 150, SL8 x 200	1160
Отвертка ударная крестовая	PH1 x 100, PH2 x 125, PH3 x 150	



**НАБОР ОТВЕРТОК ДИЭЛЕКТРИЧЕСКИХ**
**BG1065**

5 предметов  
 Двухкомпонентная рукоять: резина-пластик  
 Намангниченный наконечник  
 Изоляционное покрытие стержня  
 Выдерживают напряжение до 1000V  
 Отверстие для подвешивания и рычага



Наименование	Размер (мм)	Вес набора (г)
Отвертка диэлектрическая шлицевая до 1000V	SL5.5 x 125, SL3.5 x 100	370
Отвертка диэлектрическая крестовая до 1000V	PH2 x 100, PH1 x 80	
Отвертка индикатор до 1000V	SL3 x 65	

**BG1066**

11 предметов  
 Двухкомпонентная рукоять: резина-пластик  
 Намангниченный наконечник  
 Изоляционное покрытие стержня  
 Выдерживают напряжение до 1000V  
 Отверстие для подвешивания и рычага



Наименование	Размер (мм)	Вес набора (г)
Отвертка диэлектрическая шлицевая до 1000V	SL2.5 x 75, SL3.5 x 100, SL5.5 x 125, SL6.5 x 150	930
Отвертка диэлектрическая крестовая до 1000V	PH0 x 60, PH1 x 80, PH2 x 100, PH3 x 150, PZ1 x 80, PZ2 x 100	
Отвертка индикатор до 1000V	SL3 x 65	

**BG1064**

13 предметов  
 Двухкомпонентная рукоять: резина-пластик  
 Намангниченный наконечник  
 Изоляционное покрытие стержня  
 Выдерживают напряжение до 1000V  
 Отверстие для подвешивания и рычага  
 Матерчатый чехол



Наименование	Размер (мм)	Вес набора (г)
Сменная насадка шлицевая диэлектрическая до 1000V	SL6.5 x 100, SL5.5x100, SL4x100, SL3x100	560
Сменная насадка крестовая диэлектрическая до 1000V	PH2x100, PH1x80, PZ2x100, PZ1x80	
Сменная насадка TORX до 1000V	T10x100, T15x100, T20x100	
Ручка диэлектрическая до 1000V		
Отвертка индикатор до 1000V	SL3 x 65	

**НАБОР ШЕСТИГРАННИКОВ L-ТИПА**

10 предметов  
 Сталь: S2  
 DIN 2936  
 Шаровое окончание



Наименование	Размер (мм)	L-тип (мм)		Вес набора (г)
		Стандарт	Специальный	
BG2291	1,5	15	62,5	382
	2	18	75	
	2,5	19	86	
	3	22	92	
	4	28	102,5	
	5	32	117	
	6	36	137	
	7	40,5	141	
	8	43,5	155	
	10	49	177	



# ШАРНИРНО-ГУБЦЕВЫЙ ИНСТРУМЕНТ

Бокорезы

Болторезы

Длинногубцы

Зажимы с фиксатором

Кабелерезы

Клещи

Круглогубцы

Ножницы по металлу

Пассатижи

Съемники стопорных колец

Трубные ключи Стиллсона

Мини-губцевый инструмент

Наборы шарнирно-губцевого инструмента

Инструмент для снятия изоляции



**БОКОРЕЗЫ**

Артикул	Размер (мм)	Твердость (HRC)	Вес (г)
BG1163	165	55-62	206



**БОКОРЕЗЫ УСИЛЕННЫЕ**

Артикул	Размер (мм)	Твердость (HRC)	Вес (г)
BG1164	180	55-62	248



**БОКОРЕЗЫ ДИЭЛЕКТРИЧЕСКИЕ**

Артикул	Размер (мм)	Твердость (HRC)	Вес (г)
BG1173	170	55-62	200



**БОКОРЕЗЫ ДИЭЛЕКТРИЧЕСКИЕ УСИЛЕННЫЕ**

Артикул	Размер (мм)	Твердость (HRC)	Вес (г)
BG1175	190	55-62	300



**БОЛТОРЕЗЫ**

Артикул	Размер (мм)	Твердость (HRC)	Вес (г)
BG1215	205	55-62	346



**ДЛИННОГУБЦЫ**

Артикул	Размер (мм)	Твердость (HRC)	Вес (г)
BG1165	210	55-62	212



**ДЛИННОГУБЦЫ ИЗОГНУТЫЕ**

Артикул	Размер (мм)	Твердость (HRC)	Вес (г)
BG1213	160	55-62	148



**ДЛИННОГУБЦЫ ДИЭЛЕКТРИЧЕСКИЕ**

Артикул	Размер (мм)	Твердость (HRC)	Вес (г)
BG1171	170	55-62	156
BG1172	210	55-62	210



**ЗАЖИМ С ФИКСАТОРОМ**

Артикул	Размер (мм)	Твердость (HRC)	Вес (г)
BG1160	250	47-50	520



**ЗАЖИМ С ФИКСАТОРОМ УДЛИНЕННЫЙ**

Артикул	Размер (мм)	Твердость (HRC)	Вес (г)
BG1169	165	47-50	200
BG1170	230	47-50	344



**КАБЕЛЕРЕЗ**

Артикул	Размер (мм)	Твердость (HRC)	Вес (г)
BG1214	170	55-62	206



**КАБЕЛЕРЕЗ**

Артикул	Размер (мм)	Твердость (HRC)	Вес (г)
BG1234	205		322
BG1235	235		402



**КЛЕЩИ**

Артикул	Размер (мм)	Твердость (HRC)	Вес (г)
BG1216	160	55-62	254



**КЛЕЩИ ПЕРЕСТАВНЫЕ**

Артикул	Размер (мм)	Твердость (HRC)	Вес (г)
BG1161	250	55-62	382



**КЛЕЩИ ПЕРЕСТАВНЫЕ ДИЭЛЕКТРИЧЕСКИЕ**

Артикул	Размер (мм)	Твердость (HRC)	Вес (г)
BG1176	250	55-62	418

**КЛЕЩИ BERGER ДЛЯ СНЯТИЯ ИЗОЛЯЦИИ ДИЭЛЕКТРИЧЕСКИЕ ДО 1000V**

Артикул	Размер (мм)	Твердость (HRC)	Вес (г)
BG1210	175	55-62	188

**КРУГЛОГУБЦЫ**

Артикул	Размер (мм)	Твердость (HRC)	Вес (г)
BG1162	165	52-62	140

**КРУГЛОГУБЦЫ BERGER ДИЭЛЕКТРИЧЕСКИЕ ДО 1000V**

Артикул	Размер (мм)	Твердость (HRC)	Вес (г)
BG1211	170	55-62	142

**НОЖНИЦЫ ПО МЕТАЛЛУ BERGER РУЧНЫЕ, РЫЧАЖНЫЕ (ЛЕВЫЙ РЕЗ)**

Артикул	Размер (мм)	Твердость (HRC)	Вес (г)
BG1232	250	55-61	430

**НОЖНИЦЫ ПО МЕТАЛЛУ BERGER РУЧНЫЕ, РЫЧАЖНЫЕ (ПРАВЫЙ РЕЗ)**

Артикул	Размер (мм)	Твердость (HRC)	Вес (г)
BG1231	250	55-61	430

**НОЖНИЦЫ ПО МЕТАЛЛУ BERGER РУЧНЫЕ, УСИЛЕННЫЕ, РЫЧАЖНЫЕ (ПРЯМОЙ РЕЗ)**

Артикул	Размер (мм)	Твердость (HRC)	Вес (г)
BG1233	250	55-61	378

**ПАССАТИЖИ**

Артикул	Размер (мм)	Твердость (HRC)	Вес (г)
BG1166	160	55-62	240
BG1212	185	55-62	258
BG1167	200	55-62	312



**ПАССАТИЖИ ДИЭЛЕКТРИЧЕСКИЕ**

Артикул	Размер (мм)	Твердость (HRC)	Вес (г)
BG1174	185	55-62	282

**СЪЕМНИК СТОПОРНЫХ КОЛЕЦ**

Корпус и наконечник: хромванадиевая сталь, кованая, закаленная в масле  
 Оксидированное покрытие с полировкой  
 Эргономичные двухкомпонентные рукоятки  
 Соответствие международному стандарту качества DIN 5256, превышение требования по прочности на 20%  
 Твёрдость элементов шарнира 40-48 HRC  
 Твёрдость инструмента 55-62 HRC

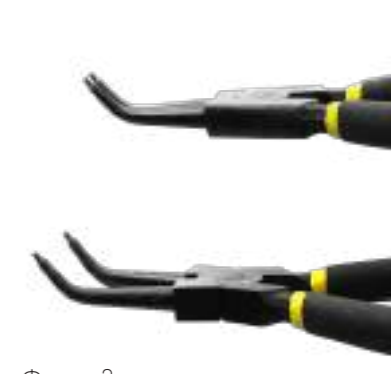
 Форма 1:  
прямые наконечники

 Форма 2:  
наконечники изогнуты  
под углом 90°

 Форма 2:  
наконечники изогнуты  
под углом 45°

Артикул	Название	Форма	Твердость (HRC)	Состояние "Покоя", S мм	Состояние "В работе", S мм	Рабочий диапазон, мм	Диаметр наконечников, мм	Длина, мм	Вес, гр
BG1223	Съемник прямой для внутренних стопорных колец (сжатие)	1	55-62	30 (рзж)	3 (сж)	3-30	2	180	136
BG1224	Съемник прямой для внутренних стопорных колец (сжатие)	1	55-62	50 (рзж)	3 (сж)	3-50	2	230	326
BG1225	Съемник прямой для внешних стопорных колец (разжимание)	1	55-62	5 (сж)	41 (рзж)	5-41	2	180	162
BG1226	Съемник прямой для внешних стопорных колец (разжимание)	1	55-62	3 (сж)	42 (рзж)	3-42	2	230	344
BG1227	Съемник загнутый для внешних стопорных колец (разжимание)	3	55-62	5 (сж)	39 (рзж)	5-39	2	180	164
BG1228	Съемник загнутый для внешних стопорных колец (разжимание)	2	55-62	3 (сж)	37 (рзж)	3-37	2	230	332
BG1229	Съемник загнутый для внутренних стопорных колец (сжатие)	3	55-62	31 (рзж)	3 (сж)	3-31	2	180	144
BG1230	Съемник загнутый для внутренних стопорных колец (сжатие)	2	55-62	43 (рзж)	3 (сж)	3-43	2	230	330

(рзж) - разжато (сж) - сжато S - расстояние между наконечниками

**МИНИ-БОКОРЕЗЫ**

Артикул	Размер (мм)	Твердость (HRC)	Вес (г)
BG1218	115	55-620	68



**МИНИ-ДЛИННОГУБЦЫ**

Артикул	Размер (мм)	Твердость (HRC)	Вес (г)
BG1221	150	55-62	68



**МИНИ-ДЛИННОГУБЦЫ ИЗОГНУТЫЕ**

Артикул	Размер (мм)	Твердость (HRC)	Вес (г)
BG1219	125	55-62	72



**МИНИ-КРУГЛОГУБЦЫ**

Артикул	Размер (мм)	Твердость (HRC)	Вес (г)
BG1220	125	55-62	66



**МИНИ-ПАССАТИЖИ**

Артикул	Размер (мм)	Твердость (HRC)	Вес (г)
BG1222	120	55-62	80



**МИНИ-ПАССАТИЖИ УДЛИНЕННЫЕ**

Артикул	Размер (мм)	Твердость (HRC)	Вес (г)
BG1217	125	55-62	72



**НАБОР МИНИ-ГУБЦЕВОГО ИНСТРУМЕНТА**

**BG1236**

6 предметов

Наименование	Размер (мм)	Твердость (HRC)	Вес (г)
Мини-пассатижи удлиненные	125 мм		
Мини-бокоре­зы	115 мм		
Мини-круглогубцы	125 мм	55-62	610
Мини-пассатижи	120 мм		
Мини-длинногубцы	150 мм		
Мини-длинногубцы изогнутые	125 мм		



**НАБОР ШАРНИРНО-ГУБЦЕВОГО ИНСТРУМЕНТА**

**BG1295**

3 предмета

Наименование	Размер (мм)	Твердость (HRC)	Вес (г)
Пассатижи	180 мм		
Бокорезы	160 мм	55-62	1000
Клещи переставные	250 мм		



# РЕЗЬБОНАРЕЗНОЙ ИНСТРУМЕНТ

Плашки / Метчики / Ключи  
Наборы плашек и метчиков





**ПЛАШКА ДЮЙМОВАЯ  
1/4-18NPT**
**BG1183**

**ПЛАШКА ДЮЙМОВАЯ  
1/8-27NPT**
**BG1184**

**ПЛАШКА ДЮЙМОВАЯ  
1/2-14NPT**
**BG1185**

**ПЛАШКА МЕТРИЧЕСКАЯ**

Артикул	Размер (мм)
BG1001	M3x0,5
BG1002	M4x0,7
BG1003	M5x0,8
BG1004	M6x1,0
BG1005	M8x1,0

Артикул	Размер (мм)
BG1006	M8x1,25
BG1007	M10x1,25
BG1008	M10x1,5
BG1009	M10x1,0
BG1010	M12x1,25

Артикул	Размер (мм)
BG1011	M12x1,75
BG1012	M14x1,5
BG1013	M14x1,25

**МЕТЧИКИ  
ДЮЙМОВЫЕ  
КОМПЛЕКТНЫЕ  
(2 ШТ) 1/4-18NPT**
**BG1180**

**МЕТЧИКИ  
ДЮЙМОВЫЕ  
КОМПЛЕКТНЫЕ  
(2 ШТ) 1/8-27NPT**
**BG1181**

**МЕТЧИКИ  
ДЮЙМОВЫЕ  
КОМПЛЕКТНЫЕ  
(2 ШТ) 1/2-14NPT**
**BG1182**

**МЕТЧИКИ МЕТРИЧЕСКИЕ**

Артикул	Размер (мм)
BG1014	M3x0,5
BG1015	M4x0,7
BG1016	M5x0,8
BG1017	M6x1,0
BG1018	M8x1,0

Артикул	Размер (мм)
BG1019	M8x1,25
BG1020	M10x1,25
BG1021	M10x1,5
BG1022	M10x1,0
BG1023	M12x1,25

Артикул	Размер (мм)
BG1024	M12x1,75
BG1025	M14x1,5
BG1026	M14x1,25

**КЛЮЧ БЫСТРОЗАЖИМНОЙ  
ДЛЯ МЕТЧИКОВ Т-ОБРАЗНЫЙ**

Артикул	Размер (мм)
BG1029	M3-M8
BG1030	M5-M12

**КЛЮЧ ДЛЯ ПЛАШЕК**

Артикул	Размер (мм)
BG1031	25x9

**КЛЮЧ ДЛЯ МЕТЧИКОВ**

Артикул	Размер (мм)
BG1027	M1-M12
BG1028	M5-M20

**НАБОР ПЛАШЕК С КЛЮХОМ 8 ПРЕДМЕТОВ**
**BG08DS**

8 предметов

Наименование	Размер (мм)
Плашка метрическая	M3x0,5; M4x0,7; M5x0,8; M6x1,0; M8x1,25; M10x1,5; M12x1,25 мм

Ключ для плашек 25x9 мм

**НАБОР МЕТЧИКОВ С КЛЮХОМ БЫСТРОЗАЖИМНЫМ Т-ОБРАЗНЫМ**
**BG06TS**

6 предметов

Наименование	Размер (мм)
Метчик однопроходной метрической	M5x0,8; M6x1,0; M8x1,25; M10x1,5; M12x1,25

Ключ быстрозажимной для метчиков Т-образный M5-M12

**НАБОР МЕТЧИКОВ С КЛЮХОМ**
**BG08TS**

8 предметов

Наименование	Размер (мм)
Метчик однопроходной метрической	M3x0,5; M4x0,7; M5x0,8; M6x1,0; M8x1,25; M10x1,5; M12x1,25

Ключ для метчиков M3-M12



**НАБОР ПЛАШЕК И МЕТЧИКОВ 12 ПРЕДМЕТОВ**
**BG12TDS**

12 предметов

Наименование	Размер (мм)
Плашка	M5x0,8, M6x1,0, M8x1,25, M10x1,5, M12x1,25
Метчик однопроходной	M5x0,8, M6x1,0, M8x1,25, M10x1,5, M12x1,25
Ключ для плашек	25x9
Ключ для метчиков: M3-M12	

**НАБОР ПЛАШЕК И МЕТЧИКОВ**
**BG21TDS**

21 предмет

Наименование	Размер (мм)
Плашка	M3x0,5, M4x0,7, M5x0,8, M6x1,0, M8x1,25, M10x1,5, M12x1,25
Метчик однопроходной	M3x0,5, M4x0,7, M5x0,8, M6x1,0, M8x1,25, M10x1,5, M12x1,25
Ключ для плашек	25x9
Ключ для метчиков: M3-M12	
Ключ быстрозажимной для метчиков Т-образный M3-M6	
Ключ быстрозажимной для метчиков Т-образный M5-M12	
Резьбомер	0,5-2,5
Щетка	
Отвертка	

**BG31TDS**

31 предмет

Наименование	Размер (мм)
Плашка	M3x0,5, M4x0,7, M5x0,8, M6x1,0, M8x1,0, M8x1,25, M10x1,5, M10x1,25, M10x1, M12x1,5, M12x1,75, M12x1,25
Метчик однопроходной	M3x0,5, M4x0,7, M5x0,8, M6x1,0, M8x1,0, M8x1,25, M10x1,5, M10x1,25, M10x1, M12x1,5, M12x1,75, M12x1,25
Ключ для плашек	25x9
Ключ для метчиков: M3-M12	
Ключ быстрозажимной для метчиков Т-образный M3-M6	
Ключ быстрозажимной для метчиков Т-образный M5-M12	
Резьбомер	0,5-2,5
Щетка	
Отвертка	

**BG40TDS**

40 предметов

Наименование	Размер (мм)
Плашка	M3x0,5, M3x0,6, M4x0,7, M4x0,75, M5x0,8, M5x0,9, M6x1,0, M6x0,75, M7x1,0, M7x0,75, M8x1,0, M8x1,25, M10x1,5, M10x1,25, M12x1,5, M12x1,75
Плашка дюймовая 1/8-27 NPT	
Метчик однопроходной	M3x0,5, M3x0,6, M4x0,7, M4x0,75, M5x0,8, M5x0,9, M6x1,0, M6x0,75, M7x1,0, M7x0,75, M8x1,0, M8x1,25, M10x1,5, M10x1,25, M12x1,5, M12x1,75
Метчик дюймовый 1/8-27 NPT	
Ключ для плашек	25x9
Ключ для метчиков M3-M12	
Ключ быстрозажимной для метчиков Т-образный M5-M12	
Резьбомер	0,5-2,5
Щетка	
Отвертка	



# ПНЕВМАТИЧЕСКИЙ ИНСТРУМЕНТ

**Гайковерты пневматические  
ударные**

**Трещотки пневматические**

**Краскопульты пневматические  
и оснастка**

Краскопульты пневматические

Комплекты: сопло, игла, дюза

Шланги

Фильтры

Мини-фильтр влагоотделитель

Регуляторы-манометры

**Пистолеты пневматические**

Пистолет продувочный

Пистолет промывочный

Пистолет для подкачки шин



## ПУЛЬСАР ГАЙКОВЕРТ ПНЕВМАТИЧЕСКИЙ УДАРНЫЙ 1/2" 680 НМ BERGER® BG1436

- максимальный крутящий момент: 680 Нм
- частота свободного вращения шпинделя, об/мин: 7000
- расход воздуха в рабочем цикле, л/мин: 110-120
- рекомендованное рабочее давление, бар: 6.2-6.3
- уровень шума, дБ: ~88
- вибрация, м/сек<sup>2</sup>: 5.8

- присоединительный квадрат, дюйм: 1/2
- диаметр воздушного штуцера, внутренняя резьба, дюйм: 1/4
- рекомендованный диаметр воздушного шланга, дюйм: 3/8
- отвод воздуха вниз через рукоятку
- низкий уровень вибрации и шума



<b>680 НМ</b> Максимальный крутящий момент	<b>6.2-6.3 БАР</b> Рекомендованное рабочее давление	<b>110-120 Л/МИН</b> Расход воздуха	<b>3/8" d</b> Рекомендованный диаметр воздушного шланга	<b>7000 ОБ/МИН</b> Максимальная частота вращения	<b>~88 ДБ</b> Уровень шума
Регулятор скорости вращения	Присоединительный квадрат	Ударопрочный корпус	Отвод воздуха вниз через рукоятку	Подключение: внутренняя резьба	Низкий уровень вибрации и шума

## КВАЗАР ГАЙКОВЕРТ ПНЕВМАТИЧЕСКИЙ УДАРНЫЙ 1/2" 885 НМ BERGER® BG1437

- максимальный крутящий момент: 885 Нм
- частота свободного вращения шпинделя, об/мин: 8000
- расход воздуха в рабочем цикле, л/мин: 180-190
- рекомендованное рабочее давление, бар: 6.2-6.3
- уровень шума, дБ: ~88
- вибрация, м/сек<sup>2</sup>: 6.07

- присоединительный квадрат, дюйм: 1/2
- диаметр воздушного штуцера, внутренняя резьба, дюйм: 1/4
- рекомендованный диаметр воздушного шланга, дюйм: 3/8
- отвод воздуха вниз через рукоятку
- низкий уровень вибрации и шума



<b>885 НМ</b> Максимальный крутящий момент	<b>6.2-6.3 БАР</b> Рекомендованное рабочее давление	<b>180-190 Л/МИН</b> Расход воздуха	<b>3/8" d</b> Рекомендованный диаметр воздушного шланга	<b>8000 ОБ/МИН</b> Максимальная частота вращения	<b>~88 ДБ</b> Уровень шума
Регулятор скорости вращения	Присоединительный квадрат	Ударопрочный корпус	Отвод воздуха вниз через рукоятку	Подключение: внутренняя резьба	Низкий уровень вибрации и шума

## БЛАЗАР ГАЙКОВЕРТ ПНЕВМАТИЧЕСКИЙ УДАРНЫЙ 1/2" 1300 НМ BERGER® BG1438

- максимальный крутящий момент: 1300 Нм
- частота свободного вращения шпинделя, об/мин: 7000
- расход воздуха в рабочем цикле, л/мин: 120-130
- рекомендованное рабочее давление, бар: 6.2-6.3
- уровень шума, дБ: ~93
- вибрация, м/сек<sup>2</sup>: 6.3

- присоединительный квадрат, дюйм: 1/2
- диаметр воздушного штуцера, внутренняя резьба, дюйм: 1/4
- рекомендованный диаметр воздушного шланга, дюйм: 3/8
- отвод воздуха вниз через рукоятку
- низкий уровень вибрации и шума



<b>1300 НМ</b> Максимальный крутящий момент	<b>6.2-6.3 БАР</b> Рекомендованное рабочее давление	<b>120-130 Л/МИН</b> Расход воздуха	<b>3/8" d</b> Рекомендованный диаметр воздушного шланга	<b>7000 ОБ/МИН</b> Максимальная частота вращения	<b>~93 ДБ</b> Уровень шума
Регулятор скорости вращения	Присоединительный квадрат	Ударопрочный корпус	Отвод воздуха вниз через рукоятку	Подключение: внутренняя резьба	Низкий уровень вибрации и шума

## АДЕР ТРЕЩОТКА ПНЕВМАТИЧЕСКАЯ 1/4" 41 НМ BERGER® BG1440

- максимальный крутящий момент: 41 Нм
- частота свободного вращения шпинделя, об/мин: 180
- расход воздуха в рабочем цикле, л/мин: 110-120
- рекомендованное рабочее давление, бар: 6.2-6.3
- уровень шума, дБ: ~97
- вибрация, м/сек<sup>2</sup>: 3.78
- присоединительный квадрат, дюйм: 1/4
- диаметр воздушного штуцера, внутренняя резьба, дюйм: 1/4
- рекомендованный диаметр воздушного шланга, дюйм: 3/8
- отвод воздуха назад через рукоятку
- низкий уровень вибрации и шума
- наличие защиты храпового механизма



<b>41 НМ</b> Максимальный крутящий момент	<b>6.2-6.3 БАР</b> Рекомендованное рабочее давление	<b>110-120 Л/МИН</b> Расход воздуха	<b>180 ОБ/МИН</b> Максимальная частота вращения	<b>~97 ДБ</b> Уровень шума
Рекомендованный диаметр воздушного шланга	Низкий уровень вибрации и шума	Присоединительный квадрат	Отвод воздуха назад через рукоятку	Подключение: внутренняя резьба

## РАУМ ТРЕЩОТКА ПНЕВМАТИЧЕСКАЯ 1/2" 85 НМ BERGER® BG1441

- максимальный крутящий момент: 85 Нм
- частота свободного вращения шпинделя, об/мин: 180
- расход воздуха в рабочем цикле, л/мин: 110-120
- рекомендованное рабочее давление, бар: 6.2-6.3
- уровень шума, дБ: ~97
- вибрация, м/сек<sup>2</sup>: 3.78
- присоединительный квадрат, дюйм: 1/2
- диаметр воздушного штуцера, внутренняя резьба, дюйм: 1/4
- рекомендованный диаметр воздушного шланга, дюйм: 3/8
- отвод воздуха назад через рукоятку
- низкий уровень вибрации и шума



<b>85 НМ</b> Максимальный крутящий момент	<b>6.2-6.3 БАР</b> Рекомендованное рабочее давление	<b>110-120 Л/МИН</b> Расход воздуха	<b>180 ОБ/МИН</b> Максимальная частота вращения	<b>~97 ДБ</b> Уровень шума
Рекомендованный диаметр воздушного шланга	Низкий уровень вибрации и шума	Присоединительный квадрат	Отвод воздуха назад через рукоятку	Подключение: внутренняя резьба

# ПНЕВМОКРАСКОПУЛЬТЫ BERGER®



**ВЫСОКОТОЧНАЯ НАСТРОЙКА РЕГУЛЯТОРОВ**



**АЛЮМИНИЕВЫЙ УДАРОПРОЧНЫЙ КОРПУС**



**ИГЛА И СОПЛО ИЗ НЕРЖАВЕЮЩЕЙ СТАЛИ**



**ДОЛГОВЕЧНОЕ АНТИКОРРОЗИОННОЕ ПОКРЫТИЕ**



**РАВНОМЕРНЫЙ ПЕРЕНОС ЛКМ**



**HP HVLP LVMP**

**СИСТЕМЫ РАСПЫЛЕНИЯ**



**ЭКОНОМИЯ РАСХОДА ВОЗДУХА И ЛКМ**



**УВЕЛИЧЕННАЯ ЕМКОСТЬ БАЧКА**



**УВЕЛИЧЕННЫЙ СРОК СЛУЖБЫ**



**СОВМЕСТИМОСТЬ СО ВСЕМИ ВИДАМИ ЛКМ**



**ДЛЯ ДОМА**

**ПРОИЗВОДСТВА**

**СЕРВИСА**

## ТИПЫ И РАЗНОВИДНОСТИ КРАСКОПУЛЬТОВ ПНЕВМАТИЧЕСКИХ BERGER®



### Принцип работы - HP EA (High Pressure, Excellent Atomization)

Краскопульт высокого давления, превосходной степени распыления ЛКМ, с экономичным расходом воздуха. Отличается специальной высокоточной формой воздушной головки и иглы, что позволяет получить однородный факел идеальной формы для равномерного и максимально качественного переноса ЛКМ на окрашиваемую поверхность. Совместим с бытовыми пневмокомпрессорами, имеющими средние рабочие характеристики. Отлично подходит для покраски больших площадей на одной заправке. Экономит время за счёт своей высокой производительности. Дружелюбен к новичкам в покраске.



### Принцип работы - HP HD (High Pressure, Heavy Duty)

Краскопульт высокого давления, повышенной производительности, с экономичным расходом воздуха. Отличается особой формой воздушной головки и иглы, что позволяет максимально увеличить перенос ЛКМ на окрашиваемую поверхность с сохранением необходимого качества распыления. Совместим с бытовыми пневмокомпрессорами, имеющими средние рабочие характеристики. Отлично подходит для финишной окраски деталей автомобилей. Значительно экономит время за счёт своей высокой производительности. Дружелюбен к новичкам в покраске.



### Принцип работы - HVLP-II (High Volume Low Pressure)

Краскопульт низкого давления, с высоким расходом воздуха, превосходной степенью распыления и сниженным примерно на 30% расходом ЛКМ. Отличается специализированной формой воздушной головки и иглы, что позволяет получить высокий коэффициент переноса ЛКМ на окрашиваемую поверхность (около 70%), равномерное распределение ЛКМ и существенное сокращение объёма образующегося аэрозольного тумана. Совместим с бытовыми пневмокомпрессорами, имеющими средние рабочие характеристики. Отлично подходит для подготовки кузова и других частей автомобиля к покраске, а также нанесения финишных покрытий. Может использоваться для точной окраски с декоративным и художественным оформлением, где не требуется большой расход материала.



### Принцип работы - LVMP (Low Volume Middle Pressure)

Краскопульт среднего давления, с пониженным расходом воздуха, превосходной степенью распыления и сниженным примерно на 15% расходом ЛКМ. Отличается оптимизированной формой воздушной головки и иглы, что позволяет получить повышенный коэффициент переноса ЛКМ на окрашиваемую поверхность (около 65%), равномерное распределение ЛКМ, точную передачу цветов и существенное сокращение объёма образующегося аэрозольного тумана. Совместим с бытовыми пневмокомпрессорами, имеющими средние рабочие характеристики. Самая прогрессивная технология на сегодня, минимальные потери краски, устойчивость к перепадам давления.

**HP**  
высокое давление

35% эффективность переноса

**HVLP**  
много воздуха  
низкое давление

70% эффективность переноса

**LVMP**  
мало воздуха  
среднее давление

65% эффективность переноса

## БЛАУ КРАСКОПУЛТ ПНЕВМАТИЧЕСКИЙ HP

HIGHER TRANSFER RATE  
**HP**  
EXCELLENT ATOMIZATION  
TECHNOLOGY

3-4  
БАР

170-190 л/мин

Рекомендованное  
рабочее давление

Расход  
воздуха

230-330 мл/мин

~25 см

Расход  
материала

Ширина факела

360°

Ударопрочный  
Износостойкий  
Устойчивый  
к химсоставам

Регулировка  
направления  
нанесения

1000  
мл

**HP**

Увеличенная  
емкость бачка

Высокое давление/  
Равномерное  
распыление ЛКМ

1/4"

Подключение:  
внешняя резьба

Не требует  
профессиональных  
навыков



## ГРАУ КРАСКОПУЛТ ПНЕВМАТИЧЕСКИЙ HP

HIGHER TRANSFER RATE  
**HP**  
HEAVY DUTY  
TECHNOLOGY

3,5-4,5  
БАР

150-170 л/мин

Рекомендованное  
рабочее давление

Расход  
воздуха

300-430 мл/мин

~22 см

Расход  
материала

Ширина факела

360°

Ударопрочный  
Износостойкий  
Устойчивый  
к химсоставам

Регулировка  
направления  
нанесения

600  
мл

**HP**

Емкость бачка

Высокое давление /  
Повышенная  
производительность

1/4"

Подключение:  
внешняя резьба

Не требует  
профессиональных  
навыков

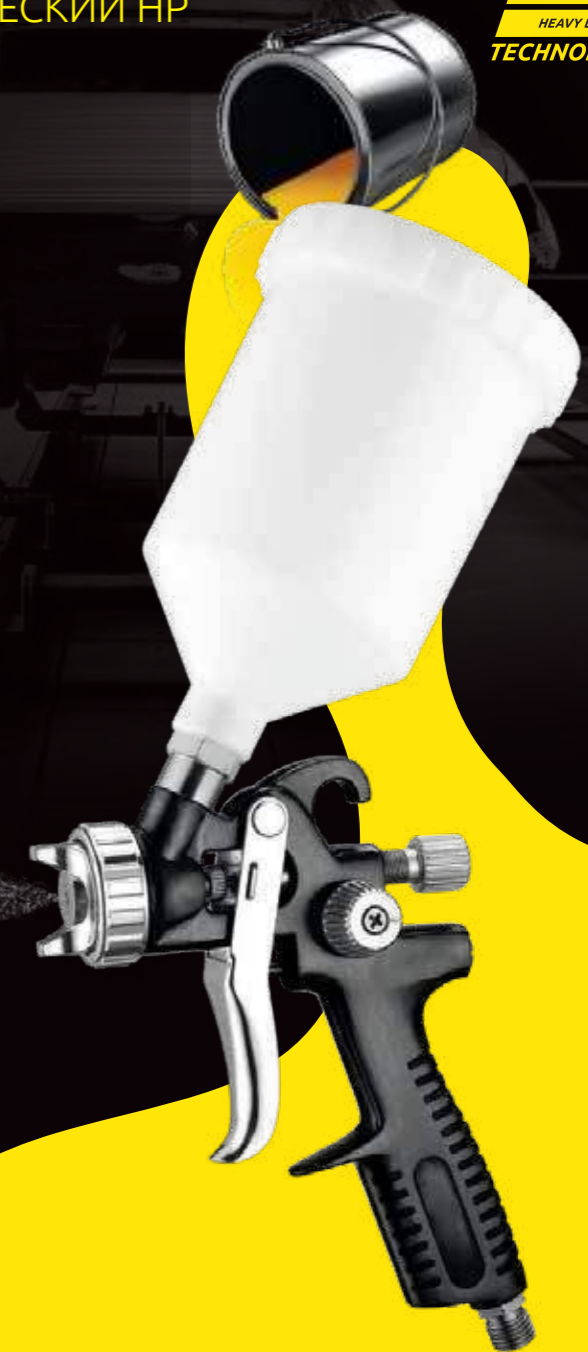

БАЧОК  
АЛЮМИНИЕВЫЙ  
ДЛЯ КРАСКОПУЛТА  
BERGER «БЛАУ» HP

**BG1366**

- увеличенная емкость бачка: 1000 мл
- материал бачка: алюминий с высокой химической стойкостью

КОМПЛЕКТ  
РЕМОНТНЫЙ ДЛЯ  
КРАСКОПУЛТА  
«БЛАУ» HP

**BG1367**

КОМПЛЕКТ  
СМЕННЫЙ ДЛЯ  
КРАСКОПУЛТА  
«БЛАУ» HP

**BG1363** (сопло+игла  
+дюза 1,4 мм)

**BG1364** (сопло+игла  
+дюза 1,7 мм)

**BG1365** (сопло+игла  
+дюза 2,0 мм)

**BG1361**  
ДЮЗА 1,4 мм

**BG1362**  
ДЮЗА 1,7 мм

**BG1410**  
ДЮЗА 2,0 мм

БАЧОК ДЛЯ  
КРАСКОПУЛТА  
BERGER «ГРАУ» HP

**BG1374**

- емкость бачка: 600 мл
- материал бачка: легкий полиэтиленовый пластик с высокой химической стойкостью

КОМПЛЕКТ  
РЕМОНТНЫЙ ДЛЯ  
КРАСКОПУЛТА  
«ГРАУ» HP

**BG1375**

КОМПЛЕКТ  
СМЕННЫЙ ДЛЯ  
КРАСКОПУЛТА  
«ГЕЛЬБ» LVMP

**BG1371** (сопло+игла  
+дюза 1,5 мм)

**BG1372** (сопло+игла  
+дюза 1,8 мм)

**BG1373** (сопло+игла  
+дюза 2,0 мм)

**BG1368**  
ДЮЗА 1,5 мм

**BG1369**  
ДЮЗА 1,8 мм

**BG1370**  
ДЮЗА 2,0 мм

## ГРЮН КРАСКОПУЛТ ПНЕВМАТИЧЕСКИЙ HVLP

HIGHER TRANSFER RATE  
**HVLP**  
MAXIMUM MATERIAL SAVING  
TECHNOLOGY

1,4-2,8  
БАР

Расход  
воздуха  
340-360 Л/МИН

Рекомендованное  
рабочее давление

Расход  
воздуха

Ударопрочный  
Износостойкий  
Устойчивый  
к химсоставам

360°  
Регулировка  
направления  
нанесения

Ударопрочный  
Износостойкий  
Устойчивый  
к химсоставам

Регулировка  
направления  
нанесения

Расход  
материала  
260-400 МЛ/МИН

Ширина факела  
~25 CM

Расход  
материала

Ширина факела

Емкость бачка  
600 МЛ

Много воздуха /  
Низкое давление  
**HVLP**

Емкость бачка

Много воздуха /  
Низкое давление

Подключение:  
внешняя резьба  
1/4"

Снижение  
расхода ЛКМ  
до 30%

Подключение:  
внешняя резьба

Снижение  
расхода ЛКМ



**БАЧОК ДЛЯ  
КРАСКОПУЛТА  
BERGER «ГРЮН»  
HVLP / «ГЕЛЬБ»  
LVMP**

**BG1386**

– емкость бачка: 600 мл  
– материал бачка: легкий  
полипропиленовый пластик с  
высокой химической стойкостью

**КОМПЛЕКТ  
РЕМОНТНЫЙ ДЛЯ  
КРАСКОПУЛТА  
«ГРЮН» HVLP /  
«ГЕЛЬБ» LVMP**

**BG1387**

**КОМПЛЕКТ  
СМЕННЫЙ ДЛЯ  
КРАСКОПУЛТА  
«ГЕЛЬБ» LVMP**

**BG1381** (сопло+игла  
+дюза 1,3 мм)

**BG1382** (сопло+игла  
+дюза 1,4 мм)

**BG1383** (сопло+игла  
+дюза 1,7 мм)

**BG1376**  
ДЮЗА 1,3 мм

**BG1377**  
ДЮЗА 1,4 мм

**BG1378**  
ДЮЗА 1,7 мм

## ГЕЛЬБ КРАСКОПУЛТ ПНЕВМАТИЧЕСКИЙ LVMP

HIGHER TRANSFER RATE  
**LVMP**  
HIGH MATERIAL SAVING  
TECHNOLOGY

2-3  
БАР

Расход  
воздуха  
255-311 Л/МИН

Рекомендованное  
рабочее давление

Расход  
воздуха

Ударопрочный  
Износостойкий  
Устойчивый  
к химсоставам

360°  
Регулировка  
направления  
нанесения

Ударопрочный  
Износостойкий  
Устойчивый  
к химсоставам

Регулировка  
направления  
нанесения

Расход  
материала  
300-420 МЛ/МИН

Ширина факела  
~24 CM

Расход  
материала

Ширина факела

Емкость бачка  
600 МЛ

Мало воздуха/  
Среднее давление  
**LVMP**

Емкость бачка

Мало воздуха/  
Среднее давление

Подключение:  
внешняя резьба  
1/4"

Снижение  
расхода ЛКМ  
до 15%

Подключение:  
внешняя резьба

Снижение  
расхода ЛКМ



**БАЧОК ДЛЯ  
КРАСКОПУЛТА  
BERGER «ГРЮН»  
HVLP / «ГЕЛЬБ»  
LVMP**

**BG1386**

– емкость бачка: 600 мл  
– материал бачка: легкий  
полипропиленовый пластик с  
высокой химической стойкостью

**КОМПЛЕКТ  
РЕМОНТНЫЙ ДЛЯ  
КРАСКОПУЛТА  
«ГРЮН» HVLP /  
«ГЕЛЬБ» LVMP**

**BG1387**

**КОМПЛЕКТ  
СМЕННЫЙ ДЛЯ  
КРАСКОПУЛТА  
«ГЕЛЬБ» LVMP**

**BG1384** (сопло+игла  
+дюза 1,3 мм)

**BG1385** (сопло+игла  
+дюза 1,4 мм)

**BG1379**  
ДЮЗА 1,3 мм

**BG1380**  
ДЮЗА 1,4 мм

**BG1411**  
ДЮЗА 1,7 мм

- 1 Разработанный в Италии эргономичный облегчённый дизайн снижает вес краскопульта на 10%, пропорционально уменьшая утомляемость мастера-окрасочника при работе.
- 2 Покрытая тефлоном антипригарная поверхность и корпус из ударопрочного алюминиевого сплава продлевают срок службы изделия более чем вдвое
- 3 Дюзовая игла и сопло изготовлены из высококачественной немагнитной нержавеющей Стали AISI 303 с увеличенным до 30% рабочим ресурсом
- 4 Гальванизированная крышка дюзы сводит к минимуму эффект распыливания ЛКМ
- 5 Прецизионно точная подгонка деталей, улучшенная технология обработки поверхностей деталей и роботизированная сборка по европейским стандартам гарантируют беспрецедентное качество и повышенный срок службы изделия
- 6 Каждый краскопульт проходит индивидуальную проверку на производительность и качество сборки
- 7 При всех своих плюсах, имеют цену в 20-30% от их подобных европейских и американских аналогов



## ЗИПЬБЕР

КРАСКОПУЛЬТ  
ПНЕВМАТИЧЕСКИЙ HVLP



## ГОПЬД

КРАСКОПУЛЬТ  
ПНЕВМАТИЧЕСКИЙ LVMP



# ЗИЛЬБЕР

## КРАСКОПУЛТ ПНЕВМАТИЧЕСКИЙ HVLP

<b>1,5-2,5 БАР</b>	 396-453 л/МИН
РЕКОМЕНДОВАННОЕ РАБОЧЕЕ ДАВЛЕНИЕ	РАСХОД ВОЗДУХА
 165-205 МЛ/МИН	 ~30 СМ
РАСХОД МАТЕРИАЛА	ШИРИНА ФАКЕЛА
 УДАРОПРОЧНЫЙ ИЗНОСОСТОЙКИЙ УСТОЙЧИВЫЙ К ХИМСОСТАВАМ	 РЕГУЛИРОВКА НАПРАВЛЕНИЯ НАНЕСЕНИЯ
 600 МЛ	<b>HVLP</b>
ЕМКОСТЬ БАЧКА	МНОГО ВОЗДУХА/ НИЗКОЕ ДАВЛЕНИЕ
 до 30-40 %	 1/4"
СНИЖЕНИЕ РАСХОДА ПКМ	ПОДКЛЮЧЕНИЕ: ВНЕШНЯЯ РЕЗЬБА



**BG1388**  
ДЮЗА 1,3 ММ

**BG1389**  
ДЮЗА 1,4 ММ

# ГОЛЬД

## КРАСКОПУЛТ ПНЕВМАТИЧЕСКИЙ LVMP

<b>2-3 БАР</b>	 255-311 л/МИН
РЕКОМЕНДОВАННОЕ РАБОЧЕЕ ДАВЛЕНИЕ	РАСХОД ВОЗДУХА
 230-270 МЛ/МИН	 ~28 СМ
РАСХОД МАТЕРИАЛА	ШИРИНА ФАКЕЛА
 УДАРОПРОЧНЫЙ ИЗНОСОСТОЙКИЙ УСТОЙЧИВЫЙ К ХИМСОСТАВАМ	 РЕГУЛИРОВКА НАПРАВЛЕНИЯ НАНЕСЕНИЯ
 600 МЛ	<b>LVMP</b>
ЕМКОСТЬ БАЧКА	МАЛО ВОЗДУХА/ СРЕДНЕЕ ДАВЛЕНИЕ
 до 15-20 %	 1/4"
ПОДКЛЮЧЕНИЕ: ВНЕШНЯЯ РЕЗЬБА	СНИЖЕНИЕ РАСХОДА ПКМ



**BG1390**  
ДЮЗА 1,3 ММ

**BG1391**  
ДЮЗА 1,4 ММ

**БАЧОК ДЛЯ КРАСКОПУЛТА BERGER «ЗИЛЬБЕР» HVLP / «ГОЛЬД» LVMP**

**BG1396**

– емкость бачка: 600 мл  
– материал бачка: легкий полиоксиметиленовый пластик с высокой химической стойкостью

**КОМПЛЕКТ РЕМОНТНЫЙ ДЛЯ КРАСКОПУЛТА «ЗИЛЬБЕР» HVLP / «ГОЛЬД» LVMP**

**BG1397**

**КОМПЛЕКТ СМЕННЫЙ ДЛЯ КРАСКОПУЛТА «ЗИЛЬБЕР» HVLP**

**BG1392** (сопло+игла +дюза 1.3 мм)

**BG1393** (сопло+игла +дюза 1.4 мм)

HIGHER TRANSFER RATE  
**HVLP**  
MAXIMUM MATERIAL SAVING  
TECHNOLOGY

**БАЧОК ДЛЯ КРАСКОПУЛТА BERGER «ЗИЛЬБЕР» HVLP / «ГОЛЬД» LVMP**

**BG1396**

– емкость бачка: 600 мл  
– материал бачка: легкий полиоксиметиленовый пластик с высокой химической стойкостью

**КОМПЛЕКТ РЕМОНТНЫЙ ДЛЯ КРАСКОПУЛТА «ЗИЛЬБЕР» HVLP / «ГОЛЬД» LVMP**

**BG1397**

**КОМПЛЕКТ СМЕННЫЙ ДЛЯ КРАСКОПУЛТА «ЗИЛЬБЕР» HVLP**



**BG1392** (сопло+игла +дюза 1.3 мм)

**BG1393** (сопло+игла +дюза 1.4 мм)

HIGHER TRANSFER RATE  
**LVMP**  
MAXIMUM MATERIAL SAVING  
TECHNOLOGY

## МАНОМЕТР-РЕГУЛЯТОР

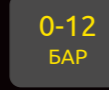
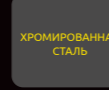

ПНЕВМАТИЧЕСКИЙ 1/4" BERGER® BG1403

 1/4"	 1/4"	 0-12 БАР	 ХРОМИРОВАННАЯ СТАЛЬ
Входное соединение: внешняя резьба	Выходное соединение: внутренняя резьба	Рекомендованное рабочее давление	Материал



## МИНИ-ФИЛЬТР ВЛАГООТДЕЛИТЕЛЬ

ВОЗДУШНЫЙ ДЛЯ ПНЕВМОИНСТРУМЕНТА 1/4" BERGER® BG1402

 8 БАР	 ВНЕШНЯЯ РЕЗЬБА 1/4"	 100 МКМ	<ul style="list-style-type: none"> <li>• Материал фильтра – высокопористая спечённая бронза</li> <li>• Оснащен клапаном ручного слива водно-масляного конденсата</li> </ul>
Рекомендованное рабочее давление	Тип соединения	Размер микрочаеек	





## ШЛАНГ

ПНЕВМАТИЧЕСКИЙ СПИРАЛЬНЫЙ  
ПОЛИУРЕТАНОВЫЙ 8x12MM,  
10М, РЕЗЬБА F1/4" BERGER® BG1401

- эластичный, долговечный, устойчивый к высоким и частым механическим нагрузкам и абразивному износу
- при изгибе не меняет размер внутреннего проходного сечения и быстро восстанавливает свою первоначальную форму после снятия механического воздействия
- имеет защиту от воздействий масел, различных видов топлива, нефтепродуктов и химических растворителей
- нетоксичный, экологически чистый, устойчивый к атмосферным воздействиям и ультрафиолетовым лучам
- не подвержен гидролизу и имеет хорошую сопротивляемость к воздействию озона и микроорганизмов

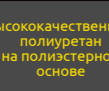
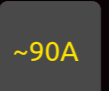
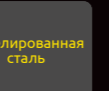
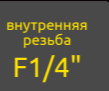
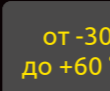

 15 БАР	 высококачественный полиуретан на полиэстеровой основе	 ~90A	 никелированная сталь	 внутренняя резьба F1/4"	 от -30 до +60 °С	 10 м
Максимальное давление	Материал шланга	Твердость	Материал соединений	Тип соединений	Диапазон рабочих температур	Длина

## АДАПТЕР-СОЕДИНИТЕЛЬ

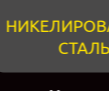
 8-10 БАР	 15 БАР	 НИКЕЛИРОВАННАЯ СТАЛЬ
Рекомендованное рабочее давление	Максимальное давление	Материал



<b>BG1404</b> резьба F1/4" на быстросъём F1/4"	<b>BG1405</b> резьба F1/4" на быстросъём M1/4"	<b>BG1406</b> резьба M1/4" на быстросъём M1/4"	<b>BG1407</b> резьба M1/4" на быстросъём F1/4"	<b>BG1408</b> «ёлочка» 8,5 мм на быстросъём M1/4"	<b>BG1409</b> «ёлочка» 8,5 мм на быстросъём F1/4"
---	---	---	---	--	--

BERGER. ВЫБИРАЙ! БЕРИ! ДЕЛАЙ!

## ВАССЕР ПИСТОЛЕТ ПРОМЫВОЧНЫЙ ПНЕВМАТИЧЕСКИЙ BERGER® BG1400

Специализированный пистолет для жидкостной промывки, надёжный и комфортный в работе, простой и нетребовательный в обслуживании.

Предназначен для распыления различных растворов на водной основе при очистке наружных поверхностей и труднодоступных мест.

Отличается увеличенным сроком службы, высокой точностью изготовления и выверенной эргономикой.



 8-10 БАР	 150-200 мл/мин	 21 см	
Рекомендованное рабочее давление	Расход воздуха	Длина сопла	Высокопрочный корпус из алюминиевого сплава
 900 мл		 1/4"	
Стальной бачок	Возможность регулировки степени распыла	Подключение: внешняя резьба	

## ЛЮФТ ПИСТОЛЕТ ДЛЯ ПОДКАЧКИ ШИН ПНЕВМАТИЧЕСКИЙ BERGER® BG1398



 0.5-10 БАР 0-145 PSI	 150-200 л/мин	
Рекомендованное рабочее давление	Расход воздуха	
 ВНЕШНЯЯ РЕЗЬБА 1/4"	 35 см	
Входное соединение	Гибкий износостойкий армированный шланг	Защитное пластиковое покрытие манометра

# ЭЛЕКТРОИНСТРУМЕНТЫ

Краскопульты электрические и оснастка



# РАСПЫЛИТЕЛЬ УНИВЕРСАЛЬНЫЙ ЭЛЕКТРИЧЕСКИЙ «МАЛЕР»

## BG1413

является инструментом бытового назначения и предназначен для нанесения ЛКМ, грунтовок, морилок, средств защиты древесины и растений, масел, антикоррозионных покрытий, дезинфицирующих средств на основе растворителей и воды, а также других неэлектропроводных жидкостей на обрабатываемые поверхности.

Отличается увеличенным сроком службы, точностью изготовления и улучшенной сбалансированной эргономикой.

- регуляторы формы факела и подачи материала позволяют выбрать оптимальный режим работы
- тонкая настройка сопла позволяет снижать количество подтеков и прокрашивать труднодоступные места
- регулируемая трубка забора материала для настройки распыления как на потолок, так и на пол
- увеличенный бак ёмкостью 1300 мл позволяет длительно работать на одной заправке
- три формы факела распыления: вертикаль, горизонталь, круг
- возможность окраски поверхности любой конфигурации и из любого материала
- распылитель снимается одним поворотом рукоятки для удобства и простоты очистки после использования



### Дюза 1,8 мм

– работает с материалами низкой вязкости. Например: ЛКМ на масляной основе.

### Дюза 2,6 мм

– работает с материалами средней вязкости. Например: ЛКМ на водной основе.



Максимальный расход материала  
1200 МЛ/МИН



Рекомендованная дистанция распыления  
10-30 СМ

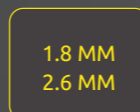

Диаметры дюз  
1.8 ММ  
2.6 ММ



Напряжение  
220 В, 50 ГЦ



Мощность  
550 Вт



Максимальная вязкость материала  
100 DIN/СЕК



Увеличенная ёмкость бачка  
1300 МЛ



Длина провода  
2 МЕТРА



Низкий уровень вибрации и шума

## БЛОК РАСПЫЛЕНИЯ СМЕННЫЙ ДЛЯ РАСПЫЛИТЕЛЯ «МАЛЕР» В СБОРЕ

### BG1417

изготовлен из высококачественного, легко моющегося пластика

- остатки материала легко отмываются с изделия после использования
- подходит для работы с широким спектром материалов с вязкостью от 20 до 100 DIN/сек
- просто и надёжно присоединяется к распылителю
- в комплекте два сопла диаметром 1.8 и 2.6 мм для работы с материалами различной вязкости



## КОМПЛЕКТ СМЕННЫЙ ДЛЯ РАСПЫЛИТЕЛЯ BERGER «МАЛЕР» (ДЮЗА 1.8 ММ+СОПЛО+ КОЛЬЦО)

### BG1415

- материал: пластик
- максимальная вязкость материала: ~ 50 DIN/сек

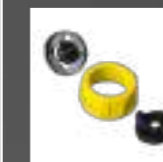

## КОМПЛЕКТ СМЕННЫЙ ДЛЯ РАСПЫЛИТЕЛЯ BERGER «МАЛЕР» (ДЮЗА 2.6 ММ+СОПЛО+ КОЛЬЦО)

### BG1416

- материал: пластик
- максимальная вязкость материала: ~ 100 DIN/сек



## ПРОКЛАДКА БАЧКА РАСПЫЛИТЕЛЯ «МАЛЕР»

### BG1418



## ПРОКЛАДКА БАЧКА РАСПЫЛИТЕЛЯ «МАЛЕР»

### BG1419



## БАЧОК СМЕННЫЙ ДЛЯ РАСПЫЛИТЕЛЯ «МАЛЕР» 1300МЛ

### BG1414

Сменный запасной бак удобен при необходимости использования различных материалов без слива остатков и промывки бака

- увеличенная ёмкость 1300 мл позволяет длительно работать на одной заправке
- остатки материала легко отмываются с бака после использования
- небольшой вес бака 250 г способствует комфорту в работе

# ТИСКИ

Тиски  
Верстак-тиски



**ВЧ-45**  
1  
ЧУГУН  
С ШАРОВИДНЫМ  
ГРАФИТОМ

**СТАЛЬ 45**  
50-58 HRC  
2  
СМЕННЫЕ ГУБКИ  
С РИФЛЕННОЙ  
ПОВЕРХНОСТЬЮ

63-200  
ММ  
3  
ШИРИНА  
СТАЛЬНЫХ ГУБОК  
(В ЗАВИСИМОСТИ ОТ МОДЕЛИ)

<10 000  
4  
РЕСУРС  
ТИСКОВ БОЛЕЕ  
10 000 ЦИКЛОВ

5  
НАДЕЖНОЕ  
ПОРОШКОВОЕ  
ПОКРЫТИЕ/ЗАЩИТА  
ОТ КОРРОЗИИ

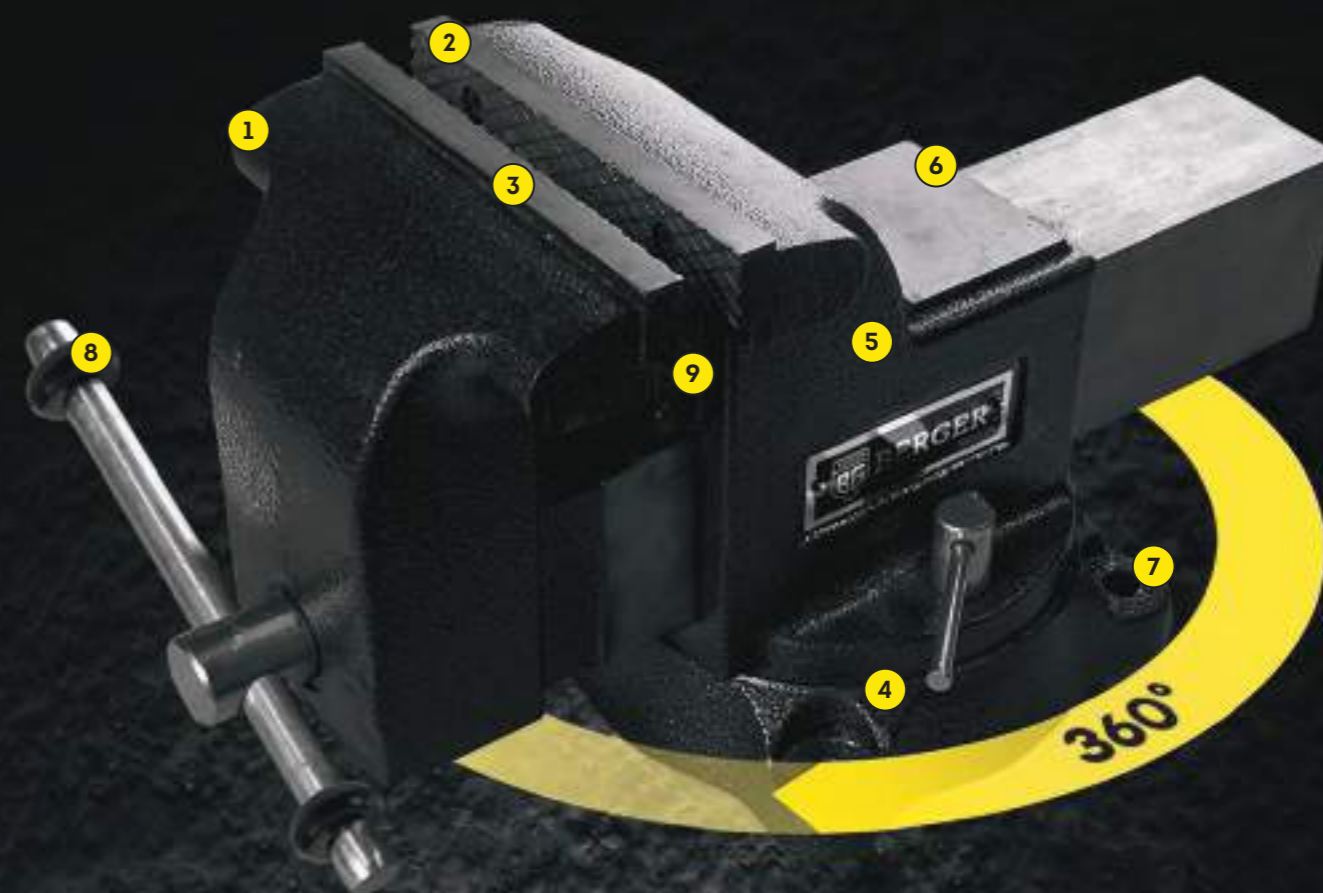

6  
ОСНАЩЕНЫ  
НАКОВАЛЬНЕЙ

7  
4 ОТВЕРСТИЯ  
ДЛЯ КРЕПЛЕНИЯ  
К ВЕРСТАКУ

8  
ЗАЩИТНЫЕ  
НАКЛАДКИ  
ДЛЯ БЕЗОПАСНОЙ  
РАБОТЫ

9  
ИМЕЮТ ТРУБНЫЙ  
ЗАХВАТ

10  
ГАРАНТИЯ  
10  
ЛЕТ

## ТИСКИ ЧУГУННЫЕ ПОВОРОТНЫЕ С НАКОВАЛЬНЕЙ 100 ММ «ЭГИР»

**BG1336**

Вес: 6 кг  
Габариты тисков: 285x122x158 мм



сменные губки с рифленой поверхностью имеют трубный захват  
четыре отверстия для крепления к верстаку  
оснащены наковальней  
надежное порошковое покрытие / защита от коррозии  
гарантия 10 лет

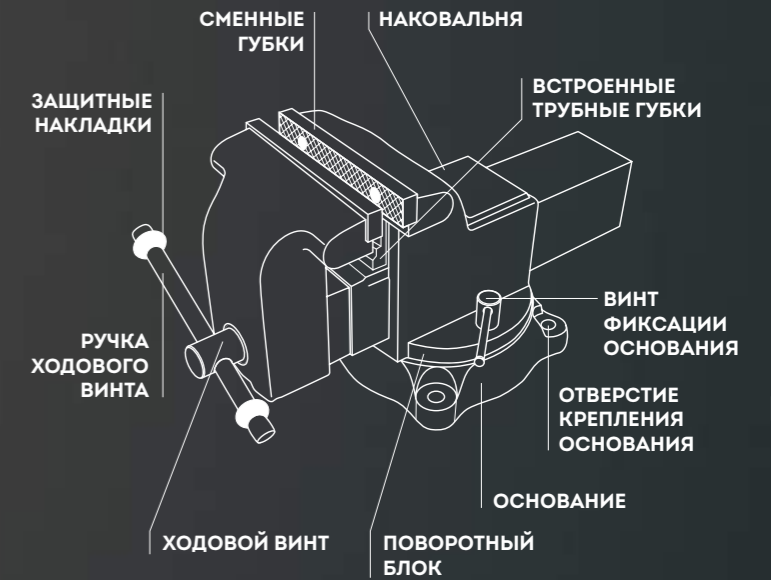
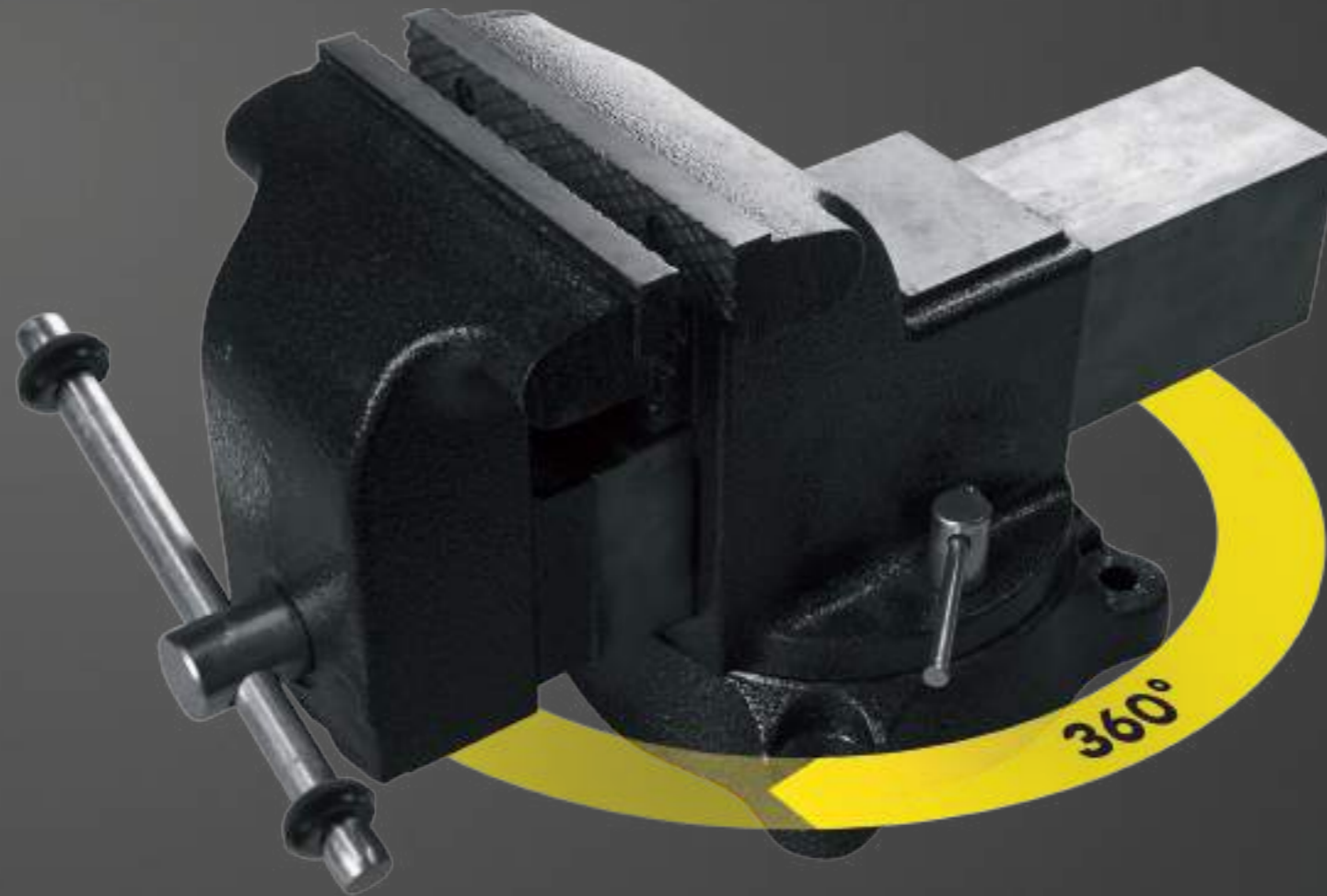

## ТИСКИ ЧУГУННЫЕ ПОВОРОТНЫЕ С НАКОВАЛЬНЕЙ 125 ММ «ФРЕЙР»

**BG1337**

Вес: 10,8 кг  
Габариты тисков: 345x146x188 мм



## ТИСКИ ЧУГУННЫЕ ПОВОРОТНЫЕ С НАКОВАЛЬНЕЙ 150 ММ «ТОНАР»

**BG1338**

Вес: 18 кг  
Габариты тисков: 425x178x224 мм



## ТИСКИ ЧУГУННЫЕ ПОВОРОТНЫЕ С НАКОВАЛЬНЕЙ 200 ММ «БОР»

**BG1339**

Вес: 28,1 кг  
Габариты тисков: 503x206x253 мм

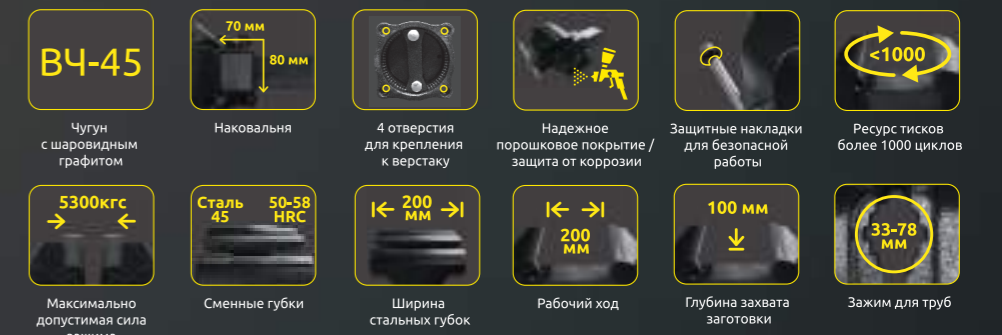

## ТИСКИ ЧУГУННЫЕ МНОГОФУНКЦИОНАЛЬНЫЕ 125 ММ «БАЛЬДР»

**BG1340**

Вес: 13,7 кг

Габариты тисков: 415x165x240 мм



сменные губки с рифленой поверхностью имеют трубный захват три отверстия для крепления к верстаку оснащены наковальней надежное порошковое покрытие / защита от коррозии гарантия 10 лет

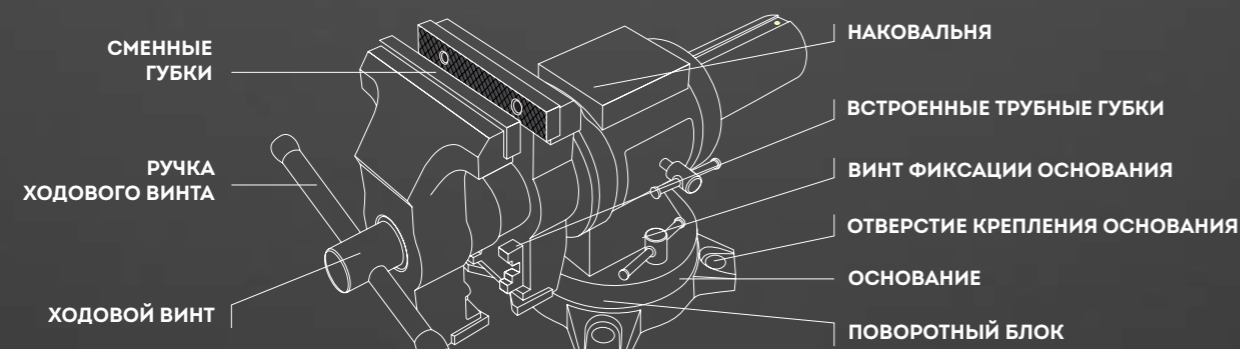
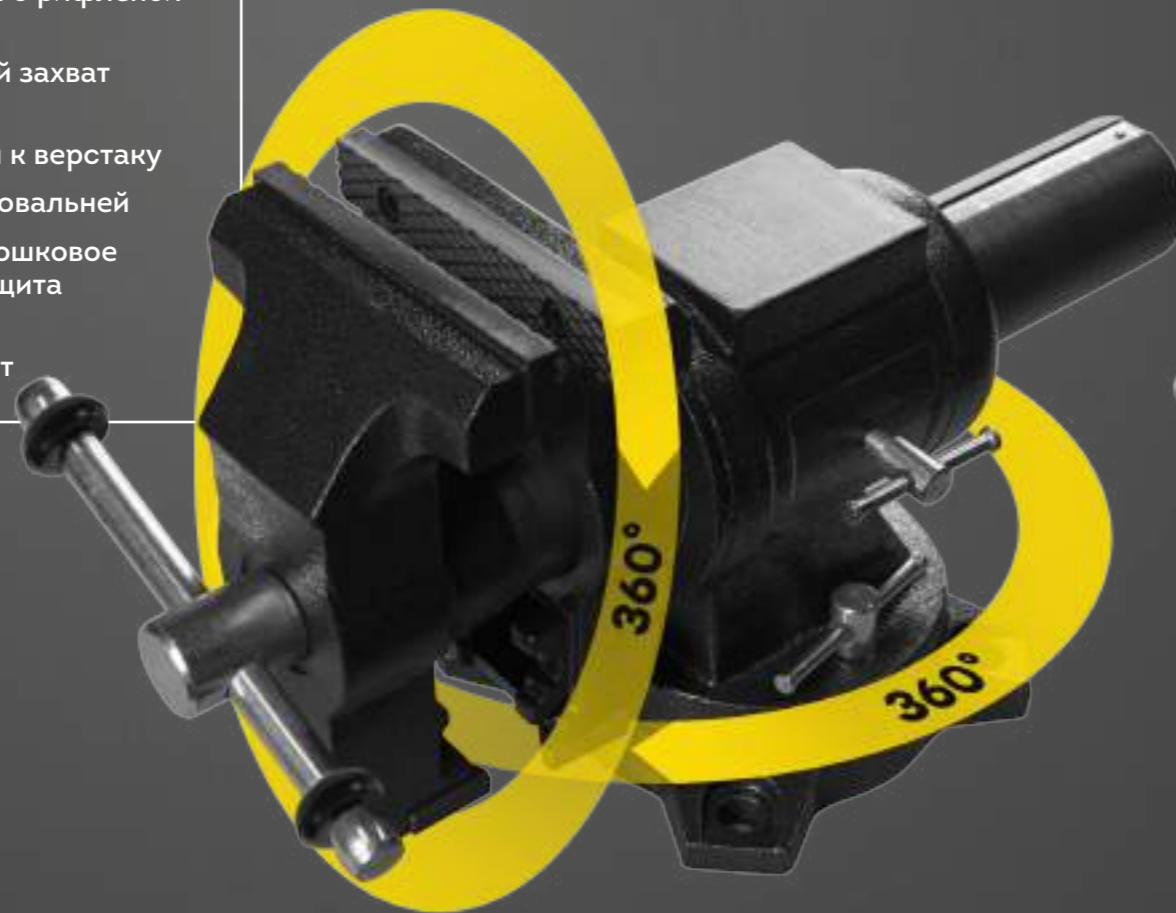

## ТИСКИ ЧУГУННЫЕ МНОГОФУНКЦИОНАЛЬНЫЕ СО СТРУБЦИНОЙ 63 ММ «ФОРСЕТИ»

**BG1341**

Вес: 3,4 кг

Габариты тисков: 160x77x220 мм

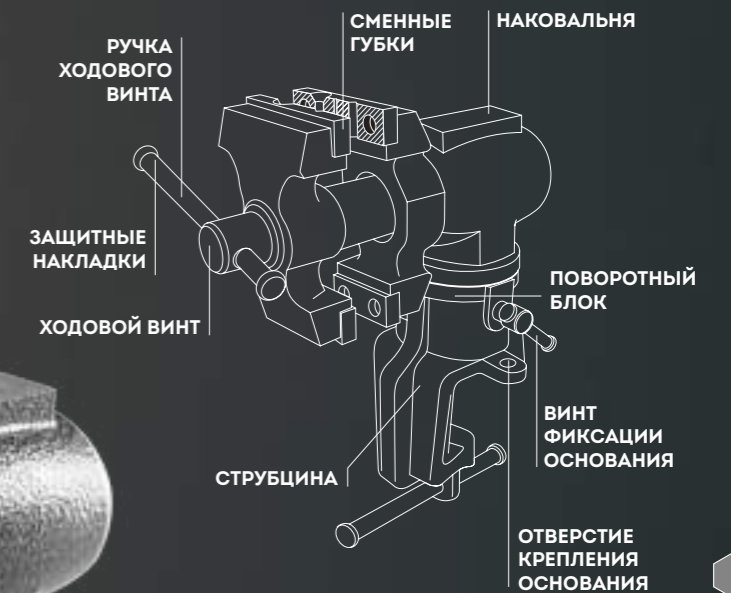

сменные губки с рифленой поверхностью струбцина для крепления к верстаку три отверстия для крепления к верстаку оснащены наковальней надежное порошковое покрытие / защита от коррозии гарантия 2 года



## ВЕРСТАК УНИВЕРСАЛЬНЫЙ СКЛАДНОЙ С БЫСТРОЗАЖИМНЫМИ ТИСКАМИ

**BG1298**
**Максимальная нагрузка:** 300 кг

**Максимальная сила зажима:** 1000 кг

**Диапазон зажима:** 0-960 мм

**Размер рабочей поверхности:** 97 мм

**Габариты в сложенном виде (Д\*Ш\*В):**

810 x 330 x 295 мм

**Габариты в рабочем виде (Д\*Ш\*В):**

980 x 860 x 880 мм

**Вес (брутто/нетто):** 16,5/14,5 кг

**В комплекте:**

Полиуретановые накладки на губки тисков.

Инструкция. Гарантийный талон

**Оборудование обладает рядом технологических преимуществ:**

- ножной привод зажима с рычажным усиливающим механизмом
- быстрозажимная подвижная часть с губками
- фиксатор блокировки храпового механизма
- увеличение площади захвата за счет реверса подвижной части
- складная, портативная конструкция, занимает мало места при хранении и мобильна при транспортировке
- быстрая трансформация оборудования в рабочее/транспортное положение
- фиксация передних опорных стоек в рабочем положении полуавтоматическими защелками
- сменные накладки губок (полиуретановые, чугунные, стальные с зубьями для бревен) (Приобретаются отдельно)
- удобный круговой доступ при работе
- возможность дополнительной фиксации передних опорных стоек

Портативная зажимная система BERGER – компактное, мобильное, переносное устройство с встроенными тисками, предназначенное для фиксации различных материалов и выполнения различных операций. В сложенном виде верстак имеет очень компактные размеры и легко поместится в небольшом багажнике автомобиля, отличается простотой обслуживания, безопасностью в эксплуатации и высокой надёжностью.



Вес: 14,5 кг  
Габариты в сложенном виде: 81x33,3x29,5 см  
Габариты в рабочем виде: 98x86x88 см



0 ← → 960  
мм мм  
Диапазон зажима



1000 кг  
Максимальная сила зажима



Ножной привод зажима

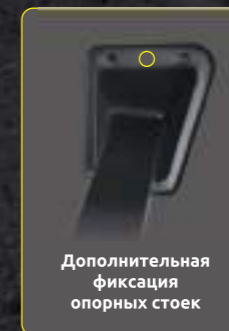

Дополнительная фиксация опорных стоек

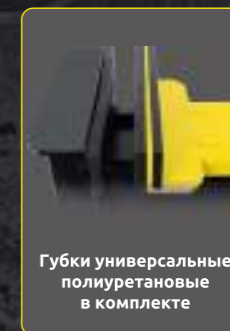

Губки универсальные полиуретановые в комплекте



Дополнительные сменные губки для работы с металлом и деревом





# ПОДЪЕМНОЕ ОБОРУДОВАНИЕ

## Домкраты

- Домкраты бутылочные
- Домкраты подкатные
- Домкраты винтовые
- Стойка трансмиссионная

## Опоры

- Опоры резиновые
- Опоры страховочные



**ДОМКРАТ БУТЫЛОЧНЫЙ ГИДРАВЛИЧЕСКИЙ 2 ТОННЫ (148-278ММ)**

**«РЕБЕРГ»**

**BG1269**

Грузоподъемность: 2 тонны  
Высота подхвата: 148 мм  
Высота подъема: 278 мм



**ДОМКРАТ БУТЫЛОЧНЫЙ ГИДРАВЛИЧЕСКИЙ ТЕЛЕСКОПИЧЕСКИЙ 2 ТОННЫ (150-360ММ)**

**«ТРУМБЕРГ»**

**BG1274**

Грузоподъемность: 2 тонны  
Высота подхвата: 150 мм  
Высота подъема: 360 мм



**ДОМКРАТ БУТЫЛОЧНЫЙ ГИДРАВЛИЧЕСКИЙ 4 ТОННЫ (180-340ММ)**

**«БОКСБЕРГ»**

**BG1270**

Грузоподъемность: 4 тонны  
Высота подхвата: 180 мм  
Высота подъема: 340 мм



**ДОМКРАТ БУТЫЛОЧНЫЙ ГИДРАВЛИЧЕСКИЙ ТЕЛЕСКОПИЧЕСКИЙ 4 ТОННЫ (155-365ММ)**

**BG1275**

Двухштоковый  
Грузоподъемность: 4 тонны  
Высота подхвата: 155 мм  
Высота подъема: 365 мм



**ДОМКРАТ БУТЫЛОЧНЫЙ ГИДРАВЛИЧЕСКИЙ 6 ТОНН (200-385ММ)**

**«БРУХБЕРГ»**

**BG1271**

Грузоподъемность: 6 тонн  
Высота подхвата: 200 мм  
Высота подъема: 385 мм



**ДОМКРАТ БУТЫЛОЧНЫЙ ГИДРАВЛИЧЕСКИЙ 10 ТОНН (200-385ММ)**

**«ГЕРЕНБЕРГ»**

**BG1272**

Грузоподъемность: 10 тонн  
Высота подхвата: 200 мм  
Высота подъема: 385 мм



В комплект входит сумка для переноски и хранения, изготовленная из материала Оксфорд 600, прочная и устойчивая к загрязнению.



С домкратом поставляется масло- и грязестойкая резиновая опора, которая защитит кузов автомобиля от царапин и повреждений при подъеме.

**ДОМКРАТ БУТЫЛОЧНЫЙ ГИДРАВЛИЧЕСКИЙ 20 ТОНН (235-440ММ)**

**«ЛАНГЕНБЕРГ»**

**BG1273**

Грузоподъемность: 20 тонн  
Высота подхвата: 235 мм  
Высота подъема: 440 мм



**ДОМКРАТ БУТЫЛОЧНЫЙ ГИДРАВЛИЧЕСКИЙ 32 ТОННЫ (255-405ММ)**

**«ТАУНУС»**

**BG1303**

Грузоподъемность: 32 тонны  
Высота подхвата: 255 мм  
Высота подъема: 405 мм



**ДОМКРАТ БУТЫЛОЧНЫЙ ГИДРАВЛИЧЕСКИЙ 50 ТОНН (255-405ММ)**

**«БЛАУЭН»**

**BG1304**

Грузоподъемность: 50 тонн  
Высота подхвата: 255 мм  
Высота подъема: 405 мм



**ДОМКРАТ ГИДРАВЛИЧЕСКИЙ БУТЫЛОЧНЫЙ ЯВЛЯЕТСЯ НЕЗАМЕНИМЫМ СПУТНИКОМ ЛЮБОГО АВТОВЛАДЕЛЬЦА.**

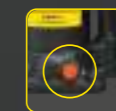

Гидравлические домкраты Berger® оборудованы клапаном безопасности.



Двойное покрытие домкрата «Shine» защитит корпус домкрата от сколов и коррозии и продлит срок его службы.

## ДОМКРАТ ПОДКАТНОЙ ГИДРАВЛИЧЕСКИЙ 2 ТОННЫ «АЙФЕЛЬ»

**BG1278**

**Грузоподъемность:** 2 тонны  
**Высота подхвата:** 135 мм  
**Высота подъема:** 345 мм

### Характеристики площадки:

Внешний диаметр: 47 мм  
Внутренний диаметр: 35 мм

**Оборудован металлическими колесами**



## ДОМКРАТ ПОДКАТНОЙ ГИДРАВЛИЧЕСКИЙ 2.7 ТОННЫ «КОТМАР»

**BG1279**

**Грузоподъемность:** 2.7 тонны  
**Высота подхвата:** 85 мм  
**Высота подъема:** 380 мм  
**Наличие системы** плавного спуска  
**Вращающаяся рукоятка 180°**

### Характеристики площадки:

Внешний диаметр: 47 мм  
Внутренний диаметр: 35 мм

**Оборудован металлическими колесами**



Домкраты BERGER®, сертифицированы в соответствии с требованиями Евразийского экономического союза. По итогам тестирования на динамическую и статическую нагрузку – домкраты BERGER® выдерживают 150% от заявленной грузоподъемности.

Масляная и порошковая окраска – обеспечивает дополнительную защиту от механических повреждений и коррозии.

Гидравлические домкраты BERGER® оборудованы клапаном безопасности, который предназначен для предотвращения превышения грузоподъемности домкрата.

## ДОМКРАТ ПОДКАТНОЙ ГИДРАВЛИЧЕСКИЙ 3 ТОННЫ (75-500ММ) «АКТЕРМАН»

**BG1277**

**Грузоподъемность:** 3 тонны  
**Высота подхвата:** 75 мм  
**Высота подъема:** 500 мм  
**Наличие:** Двойной помпы/Quick Lift  
**Оборудован металлическими колесами**

### Характеристики площадки:

Внешний диаметр: 110 мм  
Внутренний диаметр: 97 мм



## ДОМКРАТ ПОДКАТНОЙ ГИДРАВЛИЧЕСКИЙ 3.7 ТОННЫ (94-512ММ) «ВАЦМАНН»

**BG1280**

**Грузоподъемность:** 3.7 тонны  
**Высота подхвата:** 94 мм  
**Высота подъема:** 512 мм  
**Наличие:** Двойной помпы/Quick Lift  
**Система** плавного спуска

### Характеристики площадки:

Внешний диаметр: 110 мм  
Внутренний диаметр: 95 мм

**Оборудован металлическими колесами**



Подкатные домкраты BERGER® укомплектованы масло- и грязе-стойкой резиновой опорой, которая предотвратит повреждение лакокрасочного покрытия автомобиля.

Система плавного спуска Descent Speed, обеспечивает плавное опускание подъемной лапы под нагрузкой, даже в том случае, если перепускной клапан полностью открыт.

Система быстрого подъема Quick Lift, с двумя гидравлическими помпами является более совершенной системой по сравнению с шестеренчатой передачей. Она обеспечивает более быстрый подъем груза, более надежна и имеет больший ресурс.

Подкатные домкраты BERGER® оборудованы металлическими колесами.

**ДОМКРАТ ВИНТОВОЙ BERGER  
1.8 ТОННЫ  
«МЕРКУР»**

**BG1302**

**Грузоподъемность:** 1800 кг **В комплекте:**  
**Высота подхвата:** 100 мм Резиновая опора  
**Высота подъема:** 385 мм Складная рукоятка



**ДОМКРАТ ВИНТОВОЙ BERGER  
2.25 ТОННЫ  
«ВИНГСТ»**

**BG1313**

**Грузоподъемность:** 2250 кг **В комплекте:**  
**Высота подхвата:** 115 мм Резиновая опора  
**Высота подъема:** 410 мм Складная рукоятка

Домкрат ромбический винтовой, грузоподъемностью 1,8 тонны является незаменимым спутником любого автовладельца. Винтовой домкраты Berger® обеспечивает надёжный подъём вашего транспортного средства на заданную высоту без особых усилий. С домкратом поставляется масло- и грязестойкая резиновая опора, которая защитит кузов автомобиля от царапин и повреждений при подъёме.

**СТОЙКА ГИДРАВЛИЧЕСКАЯ ТРАНСМИССИОННАЯ  
«КИФХОЙЗЕР»**

**BG1276**

**Грузоподъемность:** 500 кг  
**Высота подхвата:** 1000 мм  
**Высота подъема:** 1900 мм

Стойка гидравлическая трансмиссионная Berger® предназначена для снятия, подъёма и перемещения узлов и агрегатов автомобиля при ремонте автомобиля. Стойка оборудована предохранительным клапаном, защищающем механизм от перегрузки.



**ОПОРА СТРАХОВОЧНАЯ  
МЕТАЛЛИЧЕСКАЯ СКЛАДНАЯ 2 ТОННЫ  
«БУССЕН»**

**BG1281**

**Грузоподъемность:** 2000 кг  
**Минимальная высота:** 270 мм  
**Максимальная высота:** 360 мм



**ОПОРА СТРАХОВОЧНАЯ  
МЕТАЛЛИЧЕСКАЯ СКЛАДНАЯ 3 ТОННЫ  
«ВЕПЕР»**

**BG1238**

**Грузоподъемность:** 3000 кг  
**Минимальная высота:** 260 мм  
**Максимальная высота:** 400 мм

Опора страховочная Berger® 2 тонны обеспечивает надёжную и безопасную фиксацию транспортного средства после подъёма.

**РЕЗИНОВАЯ ОПОРА  
2-3Т ДОМКРАТА**

**BG1283**

Резиновая опора на шток домкрата  
2-3 тонны D-21мм  
**Внутренний (Посадочный) диаметр** D-21мм  
**Внешний диаметр** D-33мм  
**Высота** H-21мм



**РЕЗИНОВАЯ ОПОРА  
4-5Т ДОМКРАТА**

**BG1284**

Резиновая опора на шток домкрата  
4-5 тонн D-26мм  
**Внутренний (Посадочный) диаметр** D-26мм  
**Внешний диаметр** D-36мм  
**Высота** H-21мм

**РЕЗИНОВАЯ ОПОРА  
6-8Т ДОМКРАТА**

**BG1285**

Резиновая опора на шток домкрата  
6-8 тонн D-31мм  
**Внутренний (Посадочный) диаметр** D-31мм  
**Внешний диаметр** D41мм  
**Высота** H-22мм

# УДАРНЫЙ И РЕЖУЩИЙ ИНСТРУМЕНТ

Молотки

Кувалды

Топоры и колуны

Напильники

Наборы напильников

Набор рашпелей

Наборы надфилей

Набор монтировок

Стамески

Наборы стамесок

Ножи и аксессуары

Ножи строительные

Ножи металлические

Наборы лезвий



**МОЛОТОК СЛЕСАРНЫЙ КОВАНЫЙ**

Артикул	Вес (г)	Общая длина (мм)	Вес бойка (г)
BG1513	470	300	300
BG1514	740	327	500
BG1515	1000	346	800

DIN 1041  
 Закаленная сталь  
 Кованый  
 HRC 48-52  
 Выполнен из высококачественной конструкционной стали  
 Высокоточная индукционная закалка  
 Эргономичная 2-компонентная рукоятка из фибергласса и резины снижает отдачу при ударе  
 Материал рукоятки не деформируется, устойчив к растрескиванию и изломам

**МОЛОТОК-ГВОЗДОДЕР ЦЕЛЬНОКОВАНЫЙ**

Артикул	Вес (г)	Общая длина (мм)	Вес бойка (г)
BG1527	800	347	450

ГОСТ 11042  
 Магнит  
 Цельная ковка  
 Высокоточная индукционная закалка  
 Надежная конструкция (сверхпрочное крепление бойка)  
 Эргономичная 3-ех компонентная рукоятка с противоскользящим покрытием



Магнитный стартер



Полированная поверхность бойка

**МОЛОТОК КРОВЕЛЬЩИКА ЦЕЛЬНОКОВАНЫЙ**

Артикул	Вес (г)	Общая длина (мм)	Вес бойка (г)
BG1528	700	326	600

ГОСТ 11042  
 Магнит  
 Цельная ковка  
 Высокоточная индукционная закалка  
 Надежная конструкция (сверхпрочное крепление бойка)  
 Эргономичная 3-ех компонентная рукоятка с противоскользящим покрытием



Магнитный стартер



Рифленая поверхность бойка

**МОЛОТОК КАМЕНЩИКА ЦЕЛЬНОКОВАНЫЙ**

Артикул	Вес (г)	Общая длина (мм)	Вес бойка (г)
BG1529	900	335	600

ГОСТ 11042  
 Цельная ковка  
 Высокоточная индукционная закалка  
 Надежная конструкция (сверхпрочное крепление бойка)  
 Эргономичная 3-ех компонентная рукоятка с противоскользящим покрытием



Полированная поверхность бойка

**КИЯНКА РЕЗИНОВАЯ БЕЛАЯ**

Артикул	Вес (г)	Общая длина (мм)
BG15296	570	313

Натуральная резина  
 Эргономичная 2-компонентная рукоятка из фибергласса и резины снижает отдачу при ударе  
 Материал рукоятки не деформируется, устойчив к растрескиванию и изломам

**МОЛОТОК РИХТОВОЧНЫЙ КОВАНЫЙ**

Артикул	Вес (г)	Общая длина (мм)
BG15221	680	310

Сталь С45  
 Кованый  
 Высокоточная индукционная закалка  
 Эргономичная 2-компонентная рукоятка из фибергласса и резины снижает отдачу при ударе  
 Материал рукоятки не деформируется, устойчив к растрескиванию и изломам



### КУВАЛДА КОВАНАЯ

Артикул	Вес (г)	Вес бойка (г)	Общая длина (мм)
BG1516	1200	1000	267
BG1517	1700	1500	273
BG1518	2300	2000	278
BG1519	4000	3000	870
BG1520	5000	4000	880

DIN 6475  
 Закаленная сталь  
 Кованная  
 HRC 48-52  
 Выполнена из высококачественной конструкционной стали  
 Высокоточная индукционная закалка  
 Эргономичная 2-компонентная рукоятка из фибerglassа и резины снижает отдачу при ударе  
 Материал рукоятки не деформируется, устойчив к растрескиванию и изломам



### ТОПОР УНИВЕРСАЛЬНЫЙ КОВАНЫЙ

Артикул	Вес (г)	Вес бойка (г)	Общая длина (мм)
BG1522	1250	800	415
BG1523	2600	1600	915

ГОСТ 18578  
 Закаленная сталь  
 Кованный  
 Выполнен из высококачественной конструкционной стали  
 Высокоточная индукционная закалка  
 Эргономичная 2-компонентная рукоятка из фибerglassа и резины снижает отдачу при ударе  
 Материал рукоятки не деформируется, устойчив к растрескиванию и изломам



### ТОПОР-КОЛУН КОВАНЫЙ

Артикул	Вес (г)	Вес бойка (г)	Общая длина (мм)
BG1524	1500	1000	390
BG1525	3100	2000	908

Закаленная сталь  
 Кованный  
 Выполнен из высококачественной конструкционной стали  
 Высокоточная индукционная закалка  
 Эргономичная 2-компонентная рукоятка из фибerglassа и резины снижает отдачу при ударе  
 Материал рукоятки не деформируется, устойчив к растрескиванию и изломам



### ТОПОР ТУРИСТИЧЕСКИЙ ЦЕЛЬНОКОВАНЫЙ С ЧЕХЛОМ

Артикул	Вес (г)	Вес бойка (г)	Общая длина (мм)
BG1530	900	600	370

Цельная ковка  
 Высокоточная индукционная закалка  
 Надежная конструкция (сверхпрочное крепление бойка)  
 Эргономичная 3-ех компонентная рукоятка с противоскользящим покрытием  
 Чехол в комплекте



**НАПИЛЬНИКИ БЕЗ РУЧКИ**

Профиль	Артикул	Размер (мм)
плоский	BG1155	200
полукруглый	BG1158	200
круглый	BG1159	200
трехгранный	BG1157	200
четырёхгранный	BG1156	200

Насечка 2

**НАПИЛЬНИКИ С ДВУХКОМПОНЕНТНОЙ РУЧКОЙ**

Профиль	Артикул	Размер (мм)
плоский	BG1150	200
полукруглый	BG1153	200
круглый	BG1154	200
трехгранный	BG1152	200
четырёхгранный	BG1151	200

Насечка 2

**НАБОР НАПИЛЬНИКОВ 5 ПРЕДМЕТОВ С ДВУХКОМПОНЕНТНОЙ РУЧКОЙ**
**BG1147**

Профиль	Размер (мм)
Напильник плоский с рукояткой	200
Напильник полукруглый с рукояткой	200
Напильник круглый с рукояткой	200
Напильник четырёхгранный с рукояткой	200
Напильник трёхгранный с рукояткой	200

Насечка 2

**НАБОР НАПИЛЬНИКОВ 3 ПРЕДМЕТА С ДВУХКОМПОНЕНТНОЙ РУЧКОЙ**
**BG1296**

Профиль	Размер (мм)
Напильник плоский с рукояткой	200
Напильник полукруглый с рукояткой	200
Напильник круглый с рукояткой	200

Насечка 2

Изготовлены из стали T12

Твердость 60-62 HRC

**НАБОР РАШПИЛЕЙ 3 ПРЕДМЕТА С ДВУХКОМПОНЕНТНОЙ РУЧКОЙ**
**BG1297**

Профиль	Размер (мм)
Рашпиль плоский с рукояткой	200
Рашпиль полукруглый с рукояткой	200
Рашпиль круглый с рукояткой	200

Насечка 2

Изготовлены из стали T12

Твердость 48-53 HRC

**НАБОР НАДФИЛЕЙ 5 ПРЕДМЕТОВ С ДВУХКОМПОНЕНТНОЙ РУЧКОЙ**
**BG1149**

Профиль	Размер (мм)
Надфиль плоский	140
Надфиль полукруглый	140
Надфиль круглый	140
Надфиль четырёхгранный	140
Надфиль трёхгранный	140

Насечка 2

**НАБОР НАДФИЛЕЙ С АЛМАЗНЫМ НАПЫЛЕНИЕМ 5 ПРЕДМЕТОВ С ДВУХКОМПОНЕНТНОЙ РУЧКОЙ**
**BG1148**

Профиль	Размер (мм)
Надфиль плоский	140
Надфиль полукруглый	140
Надфиль круглый	140
Надфиль четырёхгранный	140
Надфиль трёхгранный	140

Зернистость P140

**НАБОР МОНТИРОВОК BERGER 4 ПРЕДМЕТА**
**BG1069**

Предмет	Размер
Монтировка	8", 12", 18", 24"

Материал: Carbon Steel (карбон)





**СТАМЕСКИ УДАРНЫЕ**

Артикул	Ширина режущей части (мм)	Общая длина (мм)	Длина рабочей части полотна (мм)	Длина рукоятки (мм)
BG1421	6	263	106	125
BG1422	8	263	106	125
BG1423	10	263	105	125
BG1424	12	263	105	125
BG1425	16	263	103	125
BG1426	20	263	100	125
BG1427	24	263	100	125
BG1428	32	263	98	125

**НАБОР СТАМЕСОК УДАРНЫХ 4 ПРЕДМЕТА**
**BG1420**

Ширина режущей части (мм)	Общая длина (мм)	Длина рабочей части полотна (мм)	Длина рукоятки (мм)
8	263	106	125
12	263	105	125
16	263	103	125
24	263	100	125



Стамеска предназначена для обработки древесины  
 Отполированная рабочая поверхность  
 Высококачественная хромованадиевая сталь обеспечивает высокий запас прочности  
 Закалка до 60-62 HRC гарантирует износостойкость режущей кромки  
 Высокоточная односторонняя заточка режущей кромки под углом в 25°  
 Двухкомпонентная эргономичная рукоятка с мягкими вставками обеспечивает надежный захват  
 Металлический затыльник рукоятки позволяет при необходимости использовать ударный инструмент

**НОЖ СТРОИТЕЛЬНЫЙ С ЛЕЗВИЕМ 18ММ**

**BG1356**

Сегментированное лезвие: 0,5мм\*18мм\*100мм  
 Японская сталь SK4  
 Эргономичный корпус  
 Удобная автоматическая фиксация для регулировки длины лезвия  
 Съёмный наконечник ручки ножа позволяет быстро обломить затупившийся сегмент лезвия.



**НОЖ СТРОИТЕЛЬНЫЙ + 3 ЛЕЗВИЯ 18ММ**

**BG1354**

сегментированное лезвие: 0,5мм\*18мм\*100мм  
 Японская сталь SK4  
 2 сменных лезвия в комплекте / всего 3 лезвия  
 2-компонентный прорезиненный корпус  
 Эргономичный корпус с прорезиненными вставками для надежного захвата  
 Удобная автоматическая фиксация для регулировки длины лезвия  
 Съёмный наконечник ручки ножа позволяет быстро обломить затупившийся сегмент лезвия



**НОЖ СТРОИТЕЛЬНЫЙ + 3 ЛЕЗВИЯ 25ММ**

**BG1355**

сегментированное лезвие: 0,7мм\*25мм\*126мм  
 Японская сталь SK4  
 2 сменных лезвия в комплекте / всего 3 лезвия  
 2-компонентный прорезиненный корпус  
 Эргономичный корпус с прорезиненными вставками для надежного захвата  
 Удобная автоматическая фиксация для регулировки длины лезвия  
 Съёмный наконечник ручки ножа позволяет быстро обломить затупившийся сегмент лезвия



**НОЖ МЕТАЛЛИЧЕСКИЙ + 4 ТРАПЕЦИЕВИДНЫХ ЛЕЗВИЯ 19ММ**

**BG1350**

Трапециевидное лезвие: 0,6мм\*19мм\*61мм  
 Японская сталь SK4  
 3 сменных лезвия в комплекте / всего 4 лезвия  
 Металлический корпус  
 Эргономичная форма  
 Паз для резки шнуров и стяжек  
 Удобный отсек для хранения запасных лезвий



**НОЖ МЕТАЛЛИЧЕСКИЙ СЕГМЕНТИРОВАННОЕ ЛЕЗВИЕ 18ММ**

**BG1351**

Сегментированное лезвие: 0,5мм\*18мм\*100мм  
 Японская сталь SK4  
 Металлический корпус с прорезиненными мягкими вставками для надежного захвата  
 Эргономичная форма  
 Удобная автоматическая фиксация для регулировки длины лезвия  
 Съёмный наконечник ручки ножа позволяет быстро обломить затупившийся сегмент лезвия



**НАБОР ЛЕЗВИЙ СЕГМЕНТИРОВАННЫХ 18ММ/10ШТ.**

**BG1358**

Количество: 10 штук  
 Ширина: 18 мм  
 Толщина: 0,5 мм  
 Длина: 100 мм  
 Материал: высококачественная инструментальная японская сталь SK4



**НАБОР ЛЕЗВИЙ СЕГМЕНТИРОВАННЫХ 25ММ/10ШТ.**

**BG1359**

Количество: 10 штук  
 Ширина: 25 мм  
 Толщина: 0,7 мм  
 Длина: 126 мм  
 Материал: высококачественная инструментальная японская сталь SK4



**НАБОР ЛЕЗВИЙ ТРАПЕЦИЕВИДНЫХ 19ММ/10ШТ.**

**BG1360**

Количество: 10 штук  
 Ширина: 19 мм  
 Толщина: 0,61 мм  
 Длина: 59 мм  
 Материал: высококачественная инструментальная японская сталь SK4



# БИТЫ

Биты

Биты-головки

Наборы бит



**БИТА МАГНИТНАЯ 25 ММ PHILLIPS**

Артикул	Размер (мм)
BG2365	PH0
BG2366	PH1
BG2367	PH2
BG2368	PH3

**БИТА МАГНИТНАЯ 25 ММ POZIDRIVE**

Артикул	Размер (мм)
BG2369	PZ0
BG2424	PZ1
BG2371	PZ2
BG2372	PZ3

**БИТА МАГНИТНАЯ 25 ММ HEX**

Артикул	Размер (мм)
BG2373	Hex1,5
BG2374	Hex2
BG2375	Hex2,5
BG2376	Hex3
BG2377	Hex4
BG2378	Hex5
BG2379	Hex6

**БИТА МАГНИТНАЯ 25 ММ SLOTTED**

Артикул	Размер (мм)
BG2380	SL 0.5*3
BG2381	SL 0.5*4
BG2382	SL 0.8*5.5
BG2383	SL 1.2x6.5

**БИТА МАГНИТНАЯ 25 ММ TORX**

Артикул	Размер (мм)
BG2384	T5
BG2385	T6
BG2386	T7
BG2387	T8
BG2388	T9
BG2389	T10
BG2390	T15

**БИТА МАГНИТНАЯ 25 ММ TORX С ОТВЕРСТИЕМ**

Артикул	Размер (мм)
BG2391	T20H
BG2392	T25H
BG2393	T27H
BG2394	T30H
BG2395	T40H

**БИТА МАГНИТНАЯ 50 ММ PHILLIPS**

Артикул	Размер (мм)
BG2396	PH0
BG2397	PH1
BG2398	PH2
BG2399	PH3

**БИТА МАГНИТНАЯ 50 ММ POZIDRIVE**

Артикул	Размер (мм)
BG2400	PZ0
BG2401	PZ1
BG2402	PZ2
BG2403	PZ3

**БИТА МАГНИТНАЯ 50 ММ HEX**

Артикул	Размер (мм)
BG2404	Hex 3
BG2405	Hex 4
BG2406	Hex 5
BG2407	Hex 6

**БИТА МАГНИТНАЯ 50 ММ SLOTTED**

Артикул	Размер (мм)
BG2408	SL 0.5*3
BG2409	SL 0.5*4
BG2410	SL1.0x5.5
BG2411	SL1.2x6.5

**БИТА МАГНИТНАЯ 50 ММ TORX**

Артикул	Размер (мм)
BG2412	T10
BG2413	T15

**БИТА МАГНИТНАЯ 50 ММ TORX С ОТВЕРСТИЕМ**

Артикул	Размер (мм)
BG2414	T20H
BG2415	T25H
BG2416	T27H
BG2417	T30H
BG2418	T40H



**БИТА МАГНИТНАЯ 150 ММ PHILLIPS**

Артикул	Размер (мм)
BG2421	PH2

**БИТА МАГНИТНАЯ 150 ММ POZIDRIVE**

Артикул	Размер (мм)
BG2422	PZ2

**БИТА МАГНИТНАЯ ДЛЯ ГИПСОКАРТОНА С ОГРАНИЧИТЕЛЕМ 50 ММ, 2 ШТ., PHILLIPS**

Артикул	Размер (мм)
BG2423	PH2

**БИТА-ГОЛОВКА SLOT**

Артикул	Размер (мм)
BG2211	SL3
BG2212	SL4
BG2213	SL5.5
BG2214	SL6
BG2215	SL6.5
BG2216	SL7

**БИТА-ГОЛОВКА PHILLIPS**

Артикул	Размер (мм)
BG2198	PH0
BG2199	PH1
BG2200	PH2
BG2201	PH3
BG2202	PH4

**БИТА-ГОЛОВКА HEX**

Артикул	Размер (мм)
BG2203	H3
BG2204	H4
BG2205	H5
BG2206	H6
BG2207	H7
BG2208	H8
BG2209	H9
BG2210	H10

**БИТА-ГОЛОВКА TORX**

Артикул	Размер (мм)
BG2217	T6
BG2218	T7
BG2219	T8
BG2220	T10
BG2221	T15
BG2222	T20
BG2223	T25
BG2224	T27
BG2225	T30
BG2226	T35
BG2227	T40

**БИТА-ГОЛОВКА POZIDRIVE**

Артикул	Размер (мм)
BG2194	PZ0
BG2195	PZ1
BG2196	PZ2
BG2197	PZ3

**БИТА-ГОЛОВКА SPLINE**

Артикул	Размер (мм)
BG2228	M4
BG2229	M5
BG2230	M6
BG2231	M8
BG2232	M10





**НАБОР БИТ МАГНИТНЫХ 10 ШТ. 50 ММ BERGER PHILLIPS** 

Артикул	Размер (мм)
BG2419	PH2

**НАБОР БИТ МАГНИТНЫХ 10 ШТ. 50 ММ BERGER POZIDRIVE** 

Артикул	Размер (мм)
BG2420	PZ2

**НАБОР БИТ 32 ПРЕДМЕТА BERGER**

**BG2189**

Наименование	Размер (мм)
	1/4"
Торх (звёздочка):	10, 15, 20, 25, 27, 30
Ph (крест):	0, 1, 2, 3, 4
Pz (позидрайв):	0, 1, 2, 3, 4
Hex (шестигранник):	1,5, 2, 2,5, 3, 4, 5, 6
Slot (шлиц):	3, 4, 4,5, 5, 5,5, 6, 7



**НАБОР БИТ 45 ПРЕДМЕТОВ BERGER «ФЮРТ»**

**BG2185**

Наименование	Размер (мм)
	1/4"
Отвертка с присоединительным квадратом 150 мм	
Адаптер для бит	
Адаптер под шуруповерт для бит магнитный	
TORX (торкс):	5, 6, 7, 8, 10, 15, 20, 25, 27, 30
HEX (шестигранник):	1,5, 2, 2,5, 3, 4, 5, 6, 7
PH (крест):	0, 1, 2, 2, 3, 4
PZ (позидрайв):	0, 1, 2, 2, 3, 4
SLOT (шлиц):	3, 4, 4,5, 5, 5,5, 6, 7
SP (вилка):	4, 6, 8, 10, 12



# СИСТЕМЫ ХРАНЕНИЯ И РАБОЧАЯ МЕБЕЛЬ

Тележки инструментальные

Сумки и рюкзаки для инструмента



# ТЕЛЕЖКА ИНСТРУМЕНТАЛЬНАЯ BERGER® BG1508

Тележка инструментальная BERGER® BG1508 предназначена для оборудования и организации рабочих мест в автомастерских, сервисных центрах, рабочих цехах и других помещениях.

Применяется для аккуратного и консолидированного хранения различных инструментов и запасных частей, их транспортировки по территории рабочей зоны, а также облегчает доступ к необходимому инструменту.

Тележка BERGER® представлена в комплектации с 7 выдвижными ящиками на надежных телескопических направляющих. Конструкция тележки выполнена таким образом, что ящики могут открываться на всю свою длину, что упрощает доступ к инструменту.

Корпус тележки выполнен из японской высококачественной конструкционной углеродистой стали марки SPCC.

Полимерное порошковое покрытие всех металлических частей тележки представляет не только яркий динамичный дизайн, но и обеспечивает надежную защиту составных частей изделия, сохраняя ее аккуратный внешний вид в течение всего срока эксплуатации.

Тележка BERGER® оборудована столешницей из ударопрочного ABS пластика, призванного обеспечить высокие нагрузки на верхнюю часть изделия. Ящики тележки дополнительно оснащены износостойкими ковриками из композиционного полимерного материала EVA для сохранения и поддержания внешнего вида изделия, а также удобства в эксплуатации.

Мобильность тележки обеспечивают 4 колеса: 2 фиксированных и 2 поворотных на 360°. Стопоры, установленные на двух поворотных колесах, позволяют зафиксировать тележку в неподвижном состоянии даже на наклонной поверхности. Увеличенный диаметр колес, 125 мм, с износостойким и маслостойким покрытием, а также удобная ручка с нескользящим покрытием призваны обеспечить максимальную простоту передвижения изделия в процессе эксплуатации, позволяют без особых усилий перемещать даже полностью нагруженную тележку по территории рабочей зоны.

Для предотвращения произвольного открывания ящиков тележки, а также для обеспечения сохранности хранимых в тележке инструментов, принадлежностей, запасных частей и проч., предусмотрены:

1. система центрального замка, которая позволяет запирать одновременно все ящики;
2. система индивидуальной фиксации каждого ящика в закрытом положении.

## Комплект поставки:

- Тележка инструментальная – 1 шт.
- Ключ от центрального замка – 2 шт.
- Колесо фиксированное – 2 шт.
- Колесо поворотное с тормозом – 2 шт.
- Износостойкий коврик из EVA – 7 шт.
- Набор для установки колес:
- Болт M8 – 16 шт.
- Шайба M8 – 16шт.
- Технический паспорт изделия – 1 шт.

аксессуары (лоток, полотенцедержатель) поставляются отдельно

**Вес: 52,5 кг**

**Габариты с ручкой и колесами**

**(Д\*Ш\*В): 77x46x97 см**

**Габариты дна ящика:**

**53,5x39,5 см**



блокировка ящиков  
центральным  
замком

не требует  
сборки

каучуковые  
колеса со  
стопором

максимальная  
распределенная  
нагрузка на ящик:  
45 кг

перфорированные  
панели  
на боковинах

открытие  
ящиков  
клавишей

большая пластиковая  
ручка для облегчения  
транспортировки

7 ящиков



СУМКА-КЕЙС ДЛЯ ИНСТРУМЕНТОВ  
«ШТАНБЕРГ»

**BG1192**

Вес: 2,61 кг  
Размер: 46x22x32 см  
Плечевой ремень  
Крепление для рулетки



**ТКАНЬ OXFORD**

- обладает высокой стойкостью цвета и износостойкостью благодаря крупному плетению.
- водоотталкивающие полиэфирные волокна, устойчивы к механическим повреждениям.
- водонепроницаемость осуществляется путем нанесения на ткань пропитки из ПВХ, которая отталкивает не только воду, но и грязь с пылью.

Подводя итог, из достоинств ткани выделим: **продолжительный срок службы, устойчивость к механическим повреждениям, высокую износостойкость и простоту ухода.**

СУМКА ДЛЯ ИНСТРУМЕНТОВ  
«МЮРИЦ»

**BG1193**

Вес: 1,65 кг  
Размер: 48x26x25 см  
Плечевой ремень  
Усиленное пластиковое дно



СУМКА ДЛЯ ИНСТРУМЕНТОВ  
«АЛЬСТЕР»

**BG1196**

Вес: 1 кг  
Размер: 38x24x29 см



СУМКА ДЛЯ ИНСТРУМЕНТОВ  
«ХОНЗЕН»

**BG1194**

Вес: 2,59 кг  
Размер: 50x33x32 см  
Плечевой ремень



СУМКА-ОРГАНИЗЕР ДЛЯ ИНСТРУМЕНТОВ  
«БАУЭР»

**BG1204**

Вес: 2,15 кг  
Размер: 40x20x32 см  
3 отделения  
Плечевой ремень



СУМКА ДЛЯ ИНСТРУМЕНТОВ  
«ФЕЛЬД»

**BG1195**

Вес: 2,57 кг  
Размер: 51x30x39 см  
Плечевой ремень  
Металлическая ручка  
Усиленное пластиковое дно



СУМКА ПОЯСНАЯ ДЛЯ ИНСТРУМЕНТОВ  
«ЛЕНС»

**BG1197**

Вес: 0,56 кг  
Размер: 30,5x12x27 см  
Крепление для шуруповерта  
Крепление для рулетки  
Поясной ремень



СУМКА ПОЯСНАЯ ДЛЯ ИНСТРУМЕНТОВ  
«ДАРН»

**BG1198**

Вес: 0,49 кг  
Размер: 27x16x25 см  
Поясной ремень



СУМКА ДЛЯ ИНСТРУМЕНТОВ  
«ГРИМНИЦ»

**BG1201**

Вес: 1,23 кг  
Размер: 41x22,5x21,5 см  
Плечевой ремень  
Крепление для рулетки  
Усиленное дно



РЮКЗАК ДЛЯ ИНСТРУМЕНТОВ  
«БОГЕН»

**BG1199**

Вес: 2,18 кг  
Размер: 44x37x19 см  
Плечевые ремни  
Поясной ремень  
Крепление для рулетки  
Крепление для ключей и телефона  
Жесткая спина  
Поддержка спины  
Усиленное пластиковое дно



СУМКА ПОЯСНАЯ  
ДЛЯ ИНСТРУМЕНТОВ  
«ГАМЕН»

**BG1200**

Вес: 1,96 кг  
Размер: 49x37x20 см  
Плечевые ремни  
Поясной ремень  
Усиленное пластиковое дно  
Карман под ноутбук 15  
Кармашек под шмекли



УСТОЙЧИВЫЕ  
К МЕХАНИЧЕСКИМ  
ПОВРЕЖДЕНИЯМ



ВОДООТТАЛ-  
КИВАЮЩИЕ



УСИЛЕННЫЕ  
РУЧКИ И ДНО



ВЫСОКАЯ  
СТОЙКОСТЬ  
ЦВЕТА



ИЗНОСОСТОЙКИЕ  
МОЛНИИ



ЭКОЛОГИЧЕСКИ  
БЕЗОПАСНЫЕ



ЛЕГКО  
ЧИСТИТЬ

**Рюкзаки BERGER®**

имеют «анатомическую спину», а специальная вентилируемая ткань с сеткой, обеспечивает проникновение воздуха между спиной и рюкзаком. Ширина лямок более 50 мм – только в этом случае можно рассчитывать на равномерное распределение нагрузки от тяжелой ноши. Поясной ремень также упростит перенос груза. Рюкзаки оснащены пластиковым дном, которое защищает изделие от промокания, а также не впитывает грязь. Также благодаря пластиковому основанию, рюкзаки BERGER® держат форму и более устойчивы в отличии от обычных рюкзаков. Каждый элемент рюкзаков и сумок BERGER® тщательно прошит, а прочная износостойкая молния прослужит если не вечно, то точно на порядок больше чем долго.

# ИЗМЕРИТЕЛЬНОЕ ОБОРУДОВАНИЕ

Рулетки



19 20 21 22

## РУЛЕТКА УДАРОПРОЧНАЯ С АВТОСТОПОМ BERGER®



- 1** ударопрочный эргономичный корпус (ABS- пластик; TPR – термопластичная резина)
- 2** полотно рулетки устойчиво к заламам и перегибам
- 3** защитное нейлоновое покрытие увеличивает стойкость к износу в 10 раз
- 4** подвижный зацеп нивелирует погрешность в измерении
- 5** автоматическая фиксация измерительного полотна
- 6** ремешок для подвешивания

**BG1757** 3 М x 19 ММ    **BG1758** 5 М x 25 ММ

## РУЛЕТКА УДАРОПРОЧНАЯ УСИЛЕННАЯ С МАГНИТНЫМ ЗАЦЕПОМ BERGER®

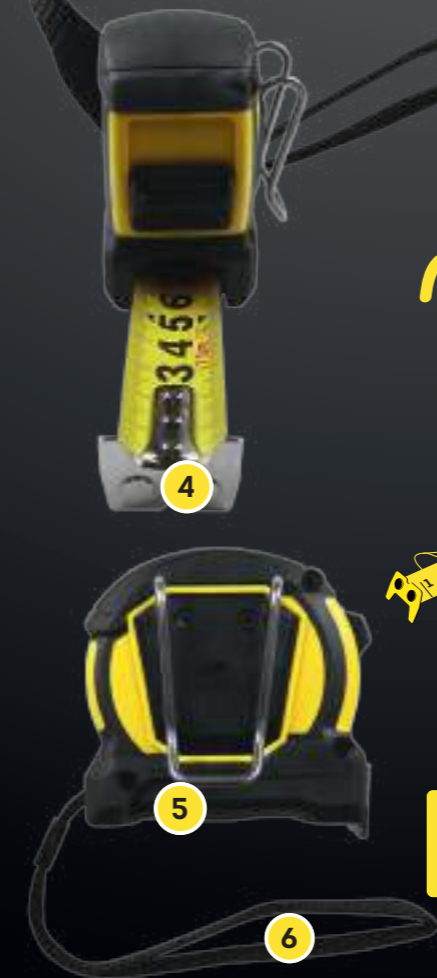

- 1** ударопрочный эргономичный корпус (ABS- пластик; TPR – термопластичная резина) способен выдержать падение с высоты до 5 метров
- 2** полотно рулетки устойчиво к заламам и перегибам
- 3** защитное двухстороннее нейлоновое покрытие увеличивает стойкость к износу в 10 раз
- 4** двухсторонний подвижный магнитный зацеп нивелирует погрешность в измерении
- 5** удобная усиленная клипса для ремня без острых кромок
- 6** ремешок для подвешивания

**BG1352** 5x25 ММ    **BG1353** 7,5x25 ММ

# СПЕЦИНСТРУМЕНТ

Съемники универсальные



### СЪЁМНИК УНИВЕРСАЛЬНЫЙ ДЛЯ МАСЛЯНЫХ ФИЛЬТРОВ

**BG1850**

**Сталь:** 45

**Твёрдость:** 30-35HRC

**Антикоррозийное покрытие:** Cr

**Захват:** 64-120 мм

**Вес:** 604 г

**размер:** 200x120x70 мм

**Переходник-адаптер 3/8"М x 1/2"F в комплекте**



### СЪЁМНИК УНИВЕРСАЛЬНЫЙ ДЛЯ МАСЛЯНЫХ ФИЛЬТРОВ

**BG1851**

**Сталь:** 45

**Твёрдость:** 30-35HRC

**Антикоррозийное покрытие:** Cr

**Захват:** 45-102 мм

**Вес:** 604 г

**размер:** 200x120x70 мм

**Переходник-адаптер 3/8"М x 1/2"F в комплекте**



- 1 Съёмник масляного фильтра изготовлен из качественной высокопрочной закалённой стали 45
- 2 Хромированное покрытие обеспечивает защиту от коррозии, устойчивость к механическим повреждениям, высокий уровень надёжности и долгий срок службы
- 3 Применяется в автосервисе и для самостоятельного обслуживания двигателя автомобиля
- 4 Назначение: для быстрого снятия и установки всех типов автомобильных корпусных масляных фильтров
- 5 Три цилиндрических захвата с насечками для прочной и надёжной фиксации фильтра
- 6 Позволяет устанавливать фильтры с применением динамометрического ключа
- 7 Применяется вместе с воротком или трещоткой с посадочным квадратом 1/2» или 3/8», также возможна работа с гаечным ключом или торцевой головкой на 21 мм

#### Преимущества съёмника:

- имеет три захвата для надёжной фиксации элемента в процессе демонтажа
- конструкция приспособления позволяет регулировать рабочий диапазон
- прост в применении, и не требует от пользователя каких-либо специальных навыков
- может применяться в труднодоступных местах благодаря компактному размеру и малому весу
- реверсивная конструкция допускает применение как на откручивание, так и на закручивание
- выдерживает многократное использование без деформирования
- применяется как для бензиновых, так и для дизельных двигателей
- качественная сборка, надёжность и долгий срок службы



# СПЕЦОДЕЖДА

Жилет для инструмента

Наколенники





## ЖИЛЕТ ДЛЯ ИНСТРУМЕНТА «ДИКЗЕ»

**BG1209**

**Материал:** износостойкий, высокопрочный полиэстер 600D, с вставками из дышащего сетчатого материала

**15 карманов**

**Крепление-скоба для рулетки**

**Крепление для молотка**

**Поясничные держатели**

**Светоотражающие полосы**

**Регулируемая длина и ширина**

**Вес:** 0,6 кг

**Размер жилета (Д\*Ш\*В):** 45x7x65 см

**Размер упаковки (Д\*Ш\*В):** 36x18x7 см

**Материал:** Оксфорд

**Плотность материала:** 600D

**Покрывтие / Пропитка:** PVC / ПВХ

**Состав:** Полиэстер – 100%

**Плотность гр/м2:** 450



## НАКОЛЕННИКИ СТРОИТЕЛЬНЫЕ ЗАЩИТНЫЕ С ГЕЛЕВЫМ НАПОЛНИТЕЛЕМ

**BG1322**

**Материал:** износостойкий, высокопрочный полиэстер 600D. Пластик. Гелевый наполнитель

**Вес:** 0,4 кг

**Материал:** Оксфорд

**Плотность материала:** 600D

**Покрывтие / Пропитка:** PVC / ПВХ

**Состав:** Полиэстер – 100%

**Плотность гр/м2:** 450





# МАГНИТНЫЙ ИНСТРУМЕНТ

Телескопический магнитный инструмент

Устройство для намагничивания/  
размагничивания инструмента





### НАБОР ТЕЛЕСКОПИЧЕСКИХ ИНСТРУМЕНТОВ 3 ПРЕДМЕТА

**BG2184**

Ручка телескопическая: длина 165-635 мм

Магнит-насадка: вес удержания до 3,6 кг

Зеркало-насадка с механизмом шарнирного типа: поворот 360,  
диаметр 50 мм



### РУЧКА ТЕЛЕСКОПИЧЕСКАЯ МАГНИТНАЯ

**BG-TMH**

Размеры:

сложенная: 13 см

выдвинутая: 64 см



### УСТРОЙСТВО ДЛЯ НАМАГНИЧЕВАНИЯ И РАЗМАГНИЧИВАНИЯ ИНСТРУМЕНТА 2 В 1

**BG1033**

Размер 29x19x41 мм

Материал: магнит и пластик



# ОСНАСТКА

## Сверла

Сверла по металлу

Сверла по дереву

Сверла по бетону и кирпичу

Сверла по стеклу и керамике

## Буры SDS +

## Зубила SDS +

## Диски

Диски алмазные отрезные

Диски пильные отрезные

Диски абразивные

Диски абразивные отрезные

Диски абразивные шлифовальные

Диски абразивные обдирочно-зачистные

## Полотна для электролобзика

## Кордщётки

## Ленты шлифовальные абразивные бесконечные

## Кольца переходные



ДИСК ПИЛЬНЫЙ  
ПО ДЕРЕВУ  
BERGER® BG1650

ОТВЕРСТИЕ ПО  
РЕЗ

36  
КОЛИЧЕСТВО  
ЗУБЬЕВ

1,8 MM  
ТОЛЩИНА  
ДИСКА

2,6 MM  
ШИРИНА  
ПРОФИЛЯ



Ø 30 MM

Ø 125 MM

125

125

125

125

125

125

125

125

125

125

**СВЕРЛА ПО МЕТАЛЛУ, ЛЕГИРОВАННЫЕ КОБАЛЬТОМ**

Артикул	Размер (мм)
BG1453	3.0-61
BG1454	4.0-75
BG1455	5.0-86
BG1456	6.0-93
BG1457	7.0-109
BG1458	8.0-117
BG1459	9.0-125
BG1460	10.0-133
BG1461	11.0-142
BG1462	12.0-151

Спиральное  
Цилиндрический хвостовик  
Угол заточки при вершине 135°  
Крестообразная подточка  
Быстрорежущая сталь P6M5K5 легированная 5% кобальтом (аналог HSS-E/HSS-Co, M35)  
Стандартная длина DIN 338 (ГОСТ 10902-77)  
Класс точности A1  
Шлифованная U-образная спираль  
Максимальная частота вращения: 3000 об/мин

**СВЕРЛА ПО МЕТАЛЛУ БЫСТРОРЕЖУЩИЕ**

Артикул	Размер (мм)
BG1463	2.0-49
BG1464	2.5-57
BG1465	3.0-61
BG1466	3.2-65
BG1467	3.5-70
BG1468	4.0-75
BG1469	4.5-80
BG1470	5.0-86
BG1471	5.5-93
BG1472	6.0-93
BG1473	6.5-101
BG1474	7.0-109
BG1475	7.5-109
BG1476	8.0-117
BG1477	8.5-117
BG1478	9.0-125
BG1479	9.5-125
BG1480	10.0-133
BG1481	11.0-142
BG1482	12.0-151

Спиральное  
Цилиндрический хвостовик  
Угол заточки при вершине 135°  
Крестообразная подточка  
Инструментальная быстрорежущая сталь P9M3 (аналог HSS-G, 9341, W9)  
Стандартная длина DIN 338 (ГОСТ 10902-77)  
Класс точности A1  
Шлифованная U-образная спираль  
Максимальная частота вращения: 3000 об/мин

**СВЕРЛА ПО ДЕРЕВУ СПИРАЛЬНЫЕ**

Артикул	Размер (мм)
BG1483	3.0-61
BG1484	4.0-75
BG1485	5.0-86
BG1486	6.0-93
BG1487	8.0-117
BG1488	10.0-133
BG1489	12.0-151

Спиральное  
Цилиндрический хвостовик  
W-образная трёхточечная заточка с центрирующим остриём  
Закалённая высококачественная углеродистая пароксидированная сталь 45 (аналог HCS, C45)  
Стандартная длина DIN 7487E  
Точно заточенные боковые режущие кромки и шлифованная спираль  
Рекомендуемая частота вращения: 2000-2500 об/мин

**СВЕРЛА ПО ДЕРЕВУ ПЕРОВЫЕ**

Артикул	Размер (мм)
BG1490	10.0-152
BG1491	12.0-152
BG1492	14.0-152
BG1493	16.0-152
BG1494	18.0-152
BG1495	20.0-152
BG1496	22.0-152
BG1497	25.0-152
BG1498	30.0-152

Перовое (плоскофрезерное)  
Проточенный хвостовик HEX E1/4" (6,35 мм)  
Самоцентрирующееся остриё  
Два боковых подрезателя  
Закалённая высококачественная углеродистая пароксидированная сталь 45 (аналог HCS, C45)  
Рекомендуемая частота вращения: 200-500 об/мин

**СВЕРЛА УДАРНЫЕ ПО БЕТОНУ И КИРПИЧУ**

Артикул	Размер (мм)
BG1499	5.0-85
BG1500	6.0-100
BG1501	8.0-110
BG1502	10.0-110

Сверло по бетону и кирпичу с твердосплавным победитовым резцом  
Спиральное  
Цилиндрический хвостовик  
Усиленный стальной стержень из высококачественной углеродистой стали 45 (аналог HCS, C45)  
Двухрезцовый зубилообразный ударный наконечник из твёрдого композитного карбид-вольфрамового сплава BK8 (аналог «Победит», YG8)  
Угол заточки при вершине реза 130°  
Стандартная длина DIN 8039 (ГОСТ 22735-77)  
Фрезерованная шлифованная U-образная спираль  
Максимальная частота вращения: 1900-2300 об/мин

**СВЕРЛА ПО СТЕКЛУ И КЕРАМИКЕ ПЕРОВЫЕ**

Артикул	Размер (мм)
BG1503	5.0-63
BG1504	6.0-67
BG1505	8.0-68
BG1506	10.0-80
BG1507	12.0-87

Сверло победитовое копьевидное (перовое) с двумя режущими гранями  
Цилиндрический хвостовик  
Закалённый усиленный стальной стержень из высококачественной углеродистой стали 45 (аналог HCS, C45)  
Двухрезцовый наконечник из твёрдого композитного карбид-вольфрамового сплава BK6 (аналог «Победит», YG6)  
Две режущих грани с алмазной заточкой  
Конусная подточка острия  
Максимальная частота вращения: 400-1000 об/мин





ТЕФЛОНОВОЕ ПОКРЫТИЕ - УСТОЙЧИВОСТЬ К ДЕФОРМАЦИИ И ПЕРЕГРЕВУ



ВЫСОКОКАЧЕСТВЕННАЯ ЗАКАЛЕННАЯ СТАЛЬ +20% К ПРОЧНОСТИ



ТВЕРДОСПЛАВНЫЕ ЗУБЬЯ УВЕЛИЧИВАЮТ РЕСУРС В 3 РАЗА

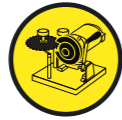

ВОЗМОЖНОСТЬ МНОГОКРАТНОЙ ЗАТОЧКИ



ВЫСОКАЯ ТОЧНОСТЬ БАЛАНСИРОВКИ



ОПТИМАЛЬНАЯ ТОЛЩИНА ДЛЯ УВЕЛИЧЕННОЙ СКОРОСТИ РЕЗА



УВЕЛИЧЕННАЯ СУММАРНАЯ ДЛИНА РЕЗА

**СВЕРЛА ПО МЕТАЛЛУ БЫСТРОРЕЖУЩИЕ**

Артикул	Размер (мм)	посадка, мм	Кол-во зубов	Ширина пропила / Толщина диска (мм)
BG1637	190	16	24	2.6/1.8
BG1640	185	20/16	24	2.6/1.8
BG1641	190	20/16	24	2.6/1.8
BG1646	190	30/16, 30/20, 30/25.4	24	2.6/1.8
BG1647	200	30/16, 30/20, 30/25.4	24	2.8/2.0
BG1648	210	30/16, 30/20, 30/25.4	24	2.8/2.0
BG1649	305	30/16, 30/20, 30/25.4	24	3.4/2.4
BG1659	200	32/20, 32/25.4, 32/30	24	2.8/2.0
BG1660	250	32/20, 32/25.4, 32/30	24	3.2/2.2

**Обработываемые материалы:**  
мягкая и твёрдая древесина, ДСП, МДФ, ламинат



Тип зуба: АТВ



**ДИСК ПИЛЬНЫЙ ОПТИМАЛЬНЫЙ РЕЗ**

Артикул	Размер (мм)	посадка, мм	Кол-во зубов	Ширина пропила / Толщина диска (мм)
BG1638	190	16	36	2.6/1.8
BG1642	185	20/16	36	2.6/1.8
BG1643	190	20/16	36	2.6/1.8
BG1650	190	30/16, 30/20, 30/25.4	36	2.6/1.8
BG1651	200	30/16, 30/20, 30/25.4	36	2.8/2.0
BG1652	210	30/16, 30/20, 30/25.4	36	2.8/2.0
BG1653	255	30/16, 30/20, 30/25.4	48	3.2/2.2
BG1654	305	30/16, 30/20, 30/25.4	54	3.4/2.4
BG1661	200	32/20, 32/25.4, 32/30	36	2.8/2.0
BG1662	250	32/20, 32/25.4, 32/30	48	3.2/2.2

**Обработываемые материалы:**  
мягкая и твёрдая древесина, ДСП, МДФ, ламинат



Тип зуба: АТВ



**ДИСК ПИЛЬНЫЙ ЧИСТЫЙ РЕЗ**

Артикул	Размер (мм)	посадка, мм	Кол-во зубов	Ширина пропила / Толщина диска (мм)
BG1639	190	16	48	2.6/1.8
BG1644	185	20/16	48	2.6/1.8
BG1645	190	20/16	48	2.6/1.8
BG1655	190	30/16, 30/20, 30/25.4	48	2.6/1.8
BG1656	200	30/16, 30/20, 30/25.4	48	2.8/2.0
BG1657	255	30/16, 30/20, 30/25.4	60	3.2/2.2
BG1658	305	30/16, 30/20, 30/25.4	60	3.4/2.4
BG1663	200	32/20, 32/25.4, 32/30	48	2.8/2.0
BG1664	250	32/20, 32/25.4, 32/30	60	3.2/2.2

**Обработываемые материалы:**  
мягкая и твёрдая древесина, ДСП, МДФ, ламинат



Тип зуба: АТВ



**ДИСК ПИЛЬНЫЙ МУЛЬТИРЕЗ**

Артикул	Размер (мм)	посадка, мм	Кол-во зубов	Ширина пропила / Толщина диска (мм)
BG1665	210	30/16, 30/20, 30/25.4	60	2.8/2.0
BG1666	255	30/16, 30/20, 30/25.4	80	3.2/2.2
BG1667	305	30/16, 30/20, 30/25.4	100	3.4/2.4
BG1668	250	32/20, 32/25.4, 32/30	80	3.2/2.2

**Обработываемые материалы:**  
древесина, столярные слоёные плиты, ламинат, пластик, алюминий и другие цветные металлы



Тип зуба: ТCG



Профессиональные твердосплавные пильные диски BERGER® обладают повышенной прочностью и надёжностью. Увеличенная победитовая напайка на каждом зубе устойчива к абразивному износу и не требует частой заточки. Сплав напайки – карбид-вольфрам VK8X («Победит») твёрдостью 88-90 HRC, устойчив к высоким температурам и большим скоростям вращения, обеспечивает максимальную скорость реза и увеличенный ресурс диска. Маркировка «X» в аббревиатуре VK8X означает добавление хрома в состав сплава, что значительно улучшает восприимчивость к закалке, увеличивает термо- и коррозионную стойкость. Припой со значительным процентом (65%) содержания серебра для повышения прочности соединения и устойчивости зубьев к сдвигу и ударной нагрузке. Тело диска из высококачественной закалённой инструментальной углеродистой стали 65Mn твёрдостью 45-48 HRC с увеличенной упругостью, ударной вязкостью, сопротивлением на разрыв, стойкостью к износу, деформациям и перегревам. Сталь 65Mn обеспечивает профессиональное качество реза и обладает высокими показателями производительности.



**БОЛЬШАЯ ТЕРМОСТОЙКОСТЬ АЛМАЗНОЙ КРОШКИ**



**СВЕРХПРОЧНАЯ ФИКСАЦИЯ АЛМАЗОВ**



**БЛАГОДАРИ МЕТОДУ ГОРЯЧЕГО СПЕКАНИЯ**



**ВЫСОКАЯ ТОЧНОСТЬ БАЛАНСИРОВКИ**



**ОПТИМАЛЬНАЯ ТОЛЩИНА ДЛЯ УВЕЛИЧЕННОЙ СКОРОСТИ РЕЗА**



**УВЕЛИЧЕННАЯ СУММАРНАЯ ДЛИНА РЕЗА**



**НЕПРЕРЫВНАЯ РАБОТА ДИСКОМ ДО 120 СЕК.**

**ДИСК АЛМАЗНЫЙ СПЛОШНОЙ**

Артикул	Ø, мм	посадка, мм	толщина	
			диска, мм	высота алмазного слоя, мм
BG1601	115	22.23	1,9	7
BG1602	125	22.23	1,9	7
BG1603	180	22.23	2,4	7
BG1610	230	25.4/22.23	1,6	10
BG1611	250	25.4/22.23	1,8	10

**Обрабатываемые материалы:**  
керамика, керамогранит, кафельная плитка, песчаник, мрамор, травертин



**+20% к скорости реза тип 1AIR (СТАНДАРТ ГОСТ, DIN)**

**ДИСК АЛМАЗНЫЙ ТИП ТУРБО**

Артикул	Ø, мм	посадка, мм	толщина	
			диска, мм	высота алмазного слоя, мм
BG1607	115	22.23	2,2	10
BG1608	125	22.23	2,2	10
BG1609	230	22.23	2,8	10

**Обрабатываемые материалы:**  
железобетон, кирпич, армированный бетон, гранитная и тротуарная плитка, строительный и бордюрный камень, керамогранит



**+40% к скорости реза тип 1AIR-Turbo (СТАНДАРТ ГОСТ, DIN)**

**ДИСК АЛМАЗНЫЙ ТУРБО-СЕКМЕНТИРОВАННЫЙ**

Артикул	Ø, мм	посадка, мм	толщина	
			диска, мм	высота алмазного слоя, мм
BG1604	125	22.23	2,0	10
BG1605	180	22.23	2,6	10
BG1606	230	22.23	2,8	10

**Обрабатываемые материалы:**  
бетон, кирпич, гранитная и тротуарная плитка, бордюрный камень



**+30% к скорости реза тип 1AIRss + 1AIR-Turbo (СТАНДАРТ ГОСТ, DIN)**

**ПИЛКИ ДЛЯ ЭЛЕКТРОЛОБЗИКА**

Артикул	Тип	Тип реза	Общая/рабочая длина (мм)	Целевой материал	Кол-во зубьев на дюйм	Шаг зубьев (мм)	Разводка зубьев	Ширина пропила (мм)	Кол-во в упаковке (шт.)
BG1711	T101B	Чистый прямой	100/75	Дерево	10TPI	2,5	см. рис. 2	1,5	5
BG1712	T244D	Быстрый криволинейный	100/75	Дерево	6TPI	4,0	см. рис. 1	1,4	5
BG1713	T344D	Быстрый прямой	152/126	Дерево	6TPI	4,0	см. рис. 1	1,4	5
BG1714	T101BR	Особо чистый точный прямой	100/75	Дерево, ламинат	8TPI	2,5	см. рис. 2	1,5	5
BG1715	T111C	Быстрый прямой	100/75	Ламинат, дерево, пластик	8TPI	3,0	см. рис. 3	1,4	5



<b>65Mn</b> сталь HCS материал	<b>50-52</b> HRC твердость	<b>4-х</b> этапная закалка	<b>&gt;500</b> метров ресурс	<b>ЕВРО Т-образный</b> хвостовик
--------------------------------------	----------------------------------	----------------------------------	------------------------------------	-------------------------------------

Пилки для электролобзика BERGER® выдерживают высокую нагрузку благодаря гибкости и пластичности полотна из стали 65Mn, обеспечивая при этом достаточно высокую скорость реза и минимизацию сколов за счет остроты режущей кромки и шлифования зубьев.

	<b>Зубья отшлифованные, разведённые</b> Быстрое чистое пиление по дереву и пластику
	<b>Зубья отшлифованные под свободным углом</b> Пильное полотно с конически отшлифованной задней стороной. Используется для свободного реза, для точных чистых резов
	<b>Зубья отфрезерованные, разведённые</b> Распил листов с относительно чистой кромкой. Быстрый рез по пластику, мягкому и твёрдому дереву.



Алмазные диски BERGER® изготовлены методом горячего спекания, при котором алмазный слой имеет максимальную концентрацию алмазов благодаря надежному удержанию их в твердой связке, что обеспечивает высокую (+20%) скорость реза и увеличенный в 2 раза рабочий ресурс.