

**Чищу по всем
направлениям!**

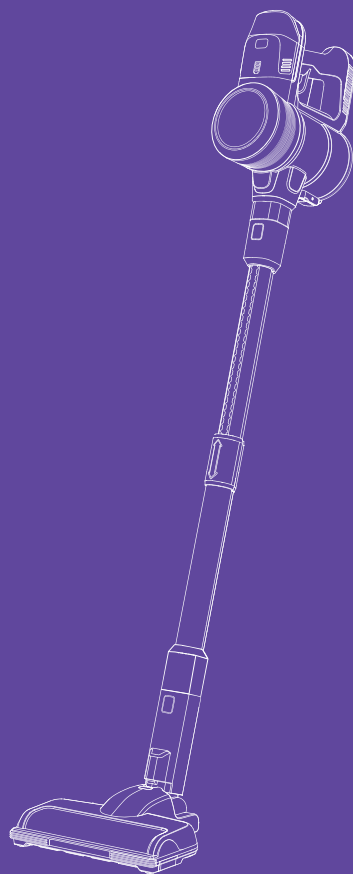

**Вертикальный
пылесос КТ-5175**

Если у вас возникнут трудности с использованием нашей техники, перед обращением в магазин просим позвонить на горячую линию Kitfort:

8-800-775-56-87

(пн-пт с 9:30 до 17:30 по московскому времени)

info@kitfort.ru

Мы расскажем про особенности работы прибора и проконсультируем по любым другим вопросам

Содержание

Общие сведения.....	4
Комплектация	5
Устройство вертикального пылесоса.....	6
Подготовка к работе и использование	8
Чистка и обслуживание	11
Уход и хранение.....	14
Устранение неполадок	14
Технические характеристики	16
Меры предосторожности.....	17

Общие сведения

Беспроводной вертикальный пылесос КТ-5175 очень удобен при локальной и генеральной уборке. Он компактен, всегда под рукой и готов к работе. При отсоединении телескопической трубки и установке насадки он превращается в ручной пылесос. Его конструкция позволяет легко проникать в самые труднодоступные уголки квартиры.

Благодаря работе от аккумулятора пылесос имеет неограниченный радиус действия: от любого уголка квартиры до машины или беседки в саду. Маневренная щетка для пола вращается в двух плоскостях. Длина телескопической трубки регулируется. Также в комплекте имеется шланг, который можно подсоединить к пылесосу вместо телескопической трубки.

Компактность и удобство

Одно из главных достоинств вертикального пылесоса — его компактность. Во время работы пылесос благодаря своей маневренности может легко вписаться в узкий коридор или комнату, заполненную различными предметами. Вертикальный пылесос хорошо подходит для оперативной уборки, например, рассыпанных крошек или песка от обуви в коридоре.

Пылесос имеет функцию вертикальной парковки — он может стоять вертикально, не опираясь на стену или другой предмет. Также пылесос можно повесить на стену с помощью кронштейна и крепежей, идущих в комплекте. Для владельцев небольших квартир, которые сталкиваются с проблемой, где же хранить пылесос, приобретение этой модели будет оптимальным вариантом.

Конструкция «2 в 1»

Конструкция «2 в 1» предусматривает использование ручного пылесоса. Им можно пропылесосить углы и плинтусы, обивку мебели, пыль со шкафов (куда обычным пылесосом очень трудно дотянуться из-за телескопической трубки), шкафчики на кухне или в гостиной, книжные полки, коврики в автомобиле или багажник.

Турбощетка и аксессуары

Пылесос комплектуется щеткой для пола с турбощеткой, которая качественно очищает гладкие поверхности и ковровые покрытия с коротким ворсом. Светодиодная подсветка на щетке для пола позволяет увидеть пыль и мусор в плохо освещенных зонах, например, под кроватью или диваном. Также к пылесосу прилагаются ворсовая щетка и узкая насадка, мини-щетка с турбощеткой.

Циклонный фильтр, удобная чистка

Пылесос оборудован современным циклонным фильтром, обеспечивающим хорошую очистку. Контейнер пылесборника несъемный, и пыль из него вытряхивается при открытии крышки пылесборника. В комплекте также идет щеточка для очистки, которая поможет удалить пыль, нитки и волосы с фильтров тонкой и грубой очистки, а также с турбощеток.

Область применения

Пылесос можно использовать для уборки полов и ковровых покрытий, чистки мягкой мебели и салона автомобиля.

Комплектация

1. Пылесос с установленными фильтрами и аккумулятором — 1 шт.
2. Телескопическая трубка — 1 шт.
3. Шланг — 1 шт.
4. Щетка для пола с установленной турбощеткой — 1 шт.
5. Мини-щетка с установленной турбощеткой — 1 шт.
6. Щеточка для очистки — 1 шт.
7. Узкая насадка — 1 шт.
8. Ворсовая щетка — 1 шт.
9. Блок питания — 1 шт.
10. Кронштейн — 1 шт.
11. Комплект крепежа — 1 шт.
 - Дюбель — 3 шт.
 - Шуруп — 3 шт.
12. Руководство по эксплуатации — 1 шт.
13. Коллекционный магнит — 1 шт.*
*опционально

Устройство вертикального пылесоса

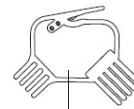
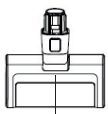
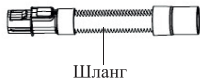
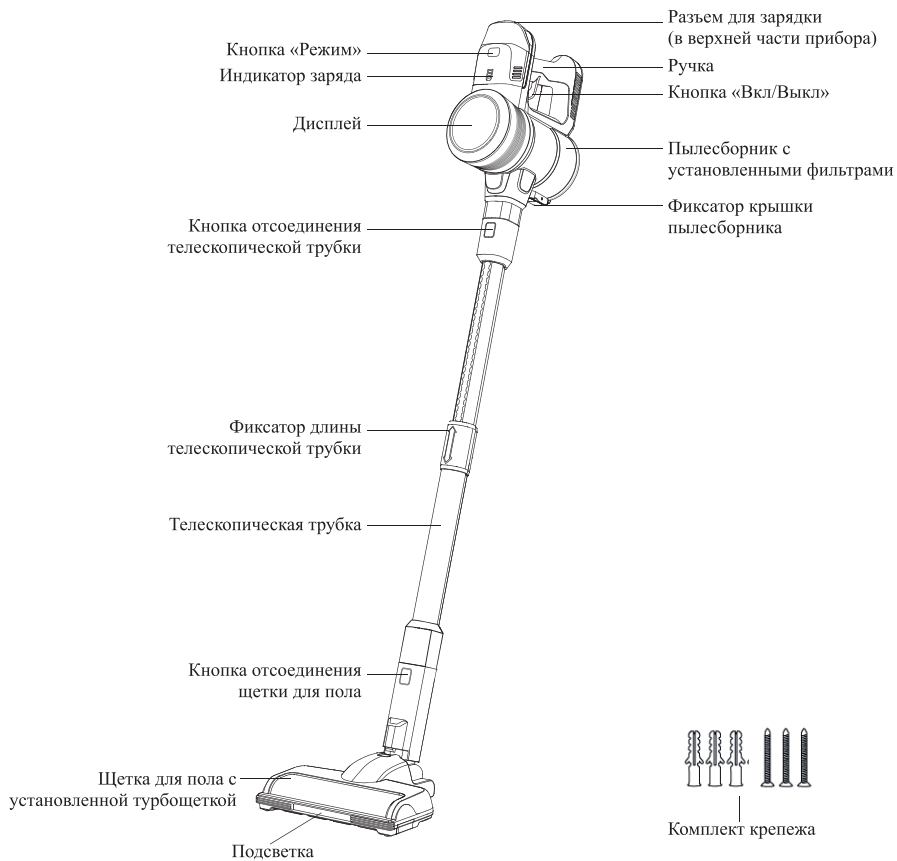

Дисплей

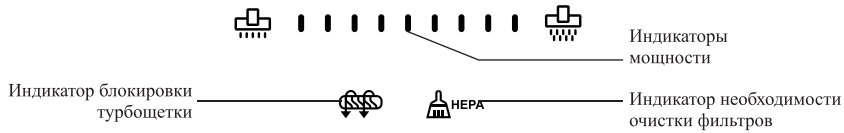

Для удобства хранения вертикального пылесоса в комплекте поставляется **кронштейн с комплектом крепежа** на стену. На кронштейне также можно хранить узкую насадку и ворсовую щетку.

Щетка для пола с установленной турбощеткой используется для чистки гладких напольных покрытий и ковров с коротким ворсом. Она оснащена светодиодной подсветкой для более комфортной уборки. Подсветка позволяет заметить пыль и мусор в плохо освещенных зонах, например, под кроватью или диваном.

Мини-щетка с установленной турбощеткой более компактная, чем щетка для пола, и поможет удалить пыль или грязь с различных поверхностей, в том числе мебели.

Узкая насадка позволит добраться до труднодоступных и узких мест, куда не помещаются щетки.

Ворсовая щетка может использоваться для чистки ковров и ковровых поверхностей, ковриков в салоне автомобиля, для чистки обивки мягкой мебели, для сбора мелкого сыпучего мусора с неровных поверхностей. Ворс щетки способствует лучшей очистке и не царапает поверхность.

Длина **телескопической трубки** регулируется с помощью фиксатора длины телескопической трубки. Также в комплекте имеется **шланг**, который можно подсоединить к пылесосу вместо телескопической трубки. Благодаря своей гибкости шланг можно согнуть под нужным углом, чтобы добраться до труднодоступных мест.

Щеточка для очистки поможет удалить пыль, нитки и волосы с фильтров тонкой и грубой очистки, а также с турбощеток.

Кнопка «Вкл/Выкл» включает и выключает пылесос. При включении пылесос начинает работу в режиме средней мощности.

Кнопка «Режим» циклически переключает режимы во время работы пылесоса. Всего у устройства 3 режима работы:

- Режим средней мощности автоматически запускается при включении пылесоса. Время работы в данном режиме — до 20 минут.
- Режим высокой мощности запускается при первом нажатии на кнопку «Режим». Время работы пылесоса в данном режиме — до 12 минут.
- Режим низкой мощности включается при втором нажатии на кнопку «Режим». Время работы пылесоса в данном режиме — до 40 минут.

Индикаторы мощности показывают, с какой мощностью работает пылесос. Чем больше делений индикатора горит, тем выше мощность.

Индикатор блокировки турбощетки горит, когда турбощетка щетки для пола или мини-щеткой заблокирована.

Индикатор необходимости очистки фильтров горит, когда фильтры сильно загрязнены и нуждаются в очистке.



Индикаторы заряда показывает заряд аккумулятора:

- одно деление — низкий уровень;
- два деления — средний уровень;
- три деления — аккумулятор полностью заряжен.

Если во время работы пылесоса аккумулятор полностью разрядится, деления индикатора заряда мигнут несколько раз и погаснут, пылесос выключится.

Время зарядки аккумулятора — 4,5 часов. При установке на зарядку будет мигать соответствующее количество делений индикатора заряда. Когда аккумулятор полностью зарядится, все деления индикатора будут гореть непрерывно.

Подготовка к работе и использование

Достаньте пылесос и удалите все упаковочные материалы.

Подготовьте место для крепления пылесоса на стене на высоте около 40 см, чтобы пылесос при хранении опирался на пол, и оставалось достаточно места для закрепления насадок на кронштейне. Для удобства вы можете установить кронштейн рядом с розеткой, что позволит вам заряжать пылесос при хранении. При этом кронштейн не обязательно устанавливать на видном месте, его можно разместить в кладовке или гардеробной (с комнатной температурой и без повышенной влажности).

Для крепления на стене у кронштейна предусмотрены крепежные отверстия.

Чтобы не ошибиться с расстоянием между крепежами, приложите кронштейн к стене. Разметьте карандашом отверстия на стене и установите там дюбели. Затем приложите кронштейн и зафиксируйте его шурупами.

Вы можете установить на кронштейн две насадки для хранения, как показано на рисунке. Зафиксируйте пылесос на кронштейне. Так пылесос займет меньше места при хранении и не упадет, если вы случайно его заденете.

Примечание. Снимая пылесос с кронштейна, крепко удерживайте прибор во избежание его падения на пол.



Зарядка аккумулятора

При включении пылесоса с разряженным аккумулятором деления индикатора заряда мигнут несколько раз и погаснут, затем пылесос выключится.

Вы можете заряжать аккумулятор, не снимая его с пылесоса, либо снять аккумулятор, зажав кнопку отсоединения аккумулятора и потянув аккумулятор в сторону от пылесоса. Вставьте штекер блока питания в разъем для зарядки на аккумуляторе и подключите блок питания к сети.

Примечание. Будьте аккуратны с блоком питания и аккумулятором. Не касайтесь их мокрыми руками при подключении к сети и не тяните за шнур при отключении от сети.

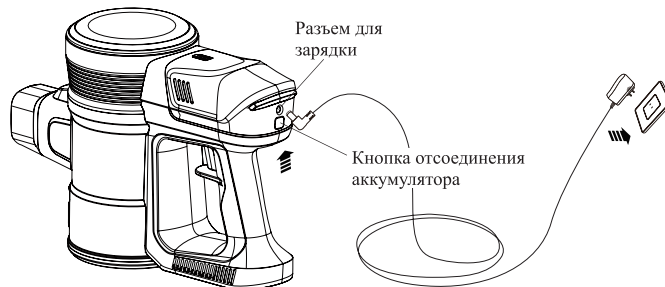

Индикатор заряда состоит из трех делений. При подключении к сети пылесоса с низким уровнем заряда начнет мигать одно деление. Когда аккумулятор полностью зарядится, все деления загорятся зеленым цветом.

Для полной зарядки аккумулятора потребуется примерно 4,5 часа. Вы можете заряжать аккумулятор с любым уровнем разряженности. Во время зарядки аккумулятора кнопка «Вкл/Выкл» автоматически блокируется. Воспользоваться пылесосом можно будет, отключив его от сети.

Зарядка аккумулятора должна производиться при температуре от 5 до 45 °С. Не заряжайте аккумулятор при отрицательных температурах и не допускайте его нагрева выше 50 °С.

Храните аккумулятор пылесоса при температуре от 0 до 40 °С. Если пылесос не используется в течение длительного времени, заряжайте аккумулятор наполовину каждые три месяца, чтобы предотвратить повреждение аккумулятора.

Внимание! Не храните пылесос с полностью разряженным аккумулятором, так как аккумулятор может испортиться. В результате хранения аккумулятора в разряженном состоянии может значительно уменьшиться емкость аккумулятора и, как следствие, время работы пылесоса. В крайних случаях аккумулятор может полностью выйти из строя и перестать заряжаться.

Сборка пылесоса

Подсоедините телескопическую трубку или шланг к пылесосу до щелчка. Отрегулируйте длину телескопической трубки, зажав фиксатор на телескопической трубке и потянув трубку в сторону. Установите турбощетку в щетку для пола или мини-щетку. Для этого присоедините турбощетку щетки для пола или мини-щетке так, чтобы пазы на турбощетке совпали с выступом на щетке. Слегка надавите на другой конец турбощетке, затем сдвиньте фиксатор влево до щелчка, чтобы зафиксировать турбощетку.

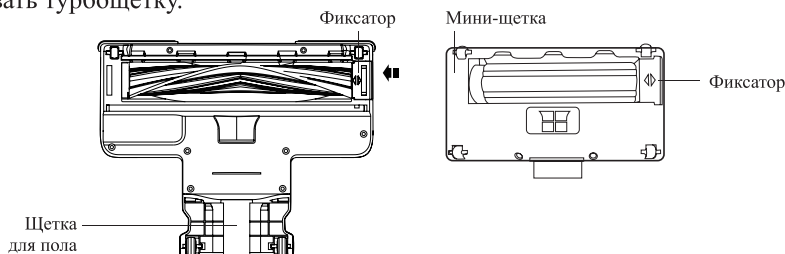

Вставьте одну из щеток или насадок в телескопическую трубку или шланг до щелчка. Насадки и щетки также можно подсоединить к пылесосу без использования телескопической трубки или шланга.

Разборка пылесоса

Чтобы разобрать пылесос, нажмите на кнопку отсоединения щетки для пола и потяните щетку для пола в сторону от пылесоса. Отсоедините телескопическую трубку или шланг, нажав на кнопку отсоединения и потянув телескопическую трубку или шланг в сторону от пылесоса.



Для снятия других насадок или щеток также нажмите на кнопку отсоединения и потяните насадку или щетку в сторону от корпуса прибора.

Использование

1. Соберите пылесос, как описано в главе «Сборка пылесоса».
2. Нажмите на кнопку «Вкл/Выкл». Загорится индикатор заряда. Пылесос начнет работу в режиме средней мощности. На дисплее отобразятся деления индикатора мощности.
3. Нажимайте на кнопку «Режим» для изменения режима работы устройства. Первое нажатие включает режим высокой мощности, второе — режим низкой мощности. Третье нажатие запускает режим средней мощности.
4. Чтобы выключить пылесос, нажмите на кнопку «Вкл/Выкл». Индикаторы заряда и мощности погаснут.

Примечание. При следующем включении прибор начнет работу в режиме средней мощности.

Чистка и обслуживание

Перед чисткой и обслуживанием прибора обязательно отсоедините блок питания от сети. Проверяйте все каналы на предмет засорения. Прочищайте каналы по мере необходимости. Не включайте пылесос с забитыми каналами.

Протирайте корпус прибора сухой или слегка влажной мягкой тканью. Избегайте попадания воды в прибор.

После каждого использования очищайте пылесборник, а также щетки и насадки, которыми пользовались. Все действия по очистке лучше производить над мусорной корзиной или пакетом, чтобы пыль и мусор не попали на чистую поверхность.

Чистка пылесборника и фильтров

1. Убедитесь, что пылесос выключен. Отсоедините щетку или насадку, а также телескопическую трубку от корпуса прибора.
2. Расположите устройство над мусорной корзиной крышкой пылесборника вниз. Пылесборник несъемный, поэтому для его очистки достаточно открыть крышку пылесборника. Для этого нажмите на фиксатор крышки пылесборника, как показано на рисунке. Высыпьте накопившуюся пыль и грязь из пылесборника.

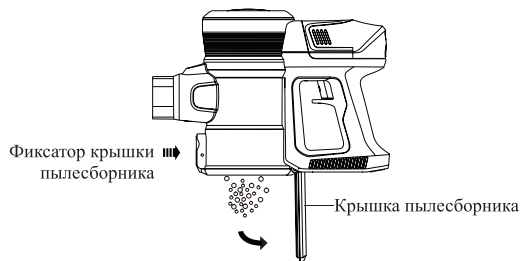

3. Достаньте блок фильтров из пылесборника. Для этого поверните блок фильтров по часовой стрелке и потяните в сторону от пылесборника.

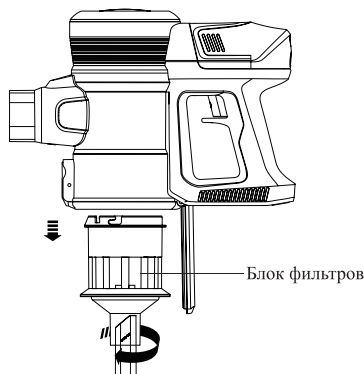

4. Извлеките фильтр тонкой очистки из фильтра грубой очистки. Вытряхните накопившуюся пыль и грязь из фильтров, перевернув их над мусорной корзиной и слегка постучав по ним.
5. Для чистки фильтров вы также можете воспользоваться щеточкой из комплекта, как показано на рисунке. Для очистки пыли с отверстий на фильтре грубой очистки следует использовать ворсовую часть щеточки. Для очистки фильтра тонкой очистки используйте гребневую часть щеточки.

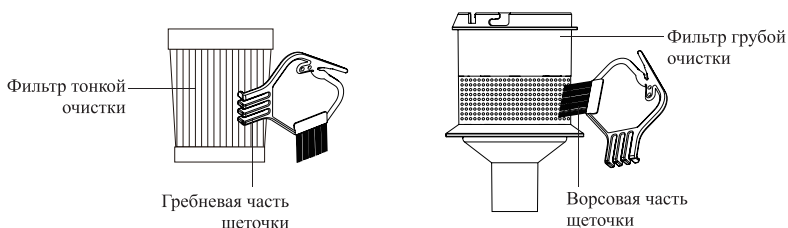

6. Очистите фильтр грубой очистки влажной, а затем сухой мягкой тканью. При необходимости промойте его водой без средств бытовой химии.
7. Тщательно просушите все фильтры. Не используйте для сушки фен.
8. Установите фильтр тонкой очистки в фильтр грубой очистки так, чтобы выступы на фильтре тонкой очистки попали в пазы на фильтре грубой очистки. Затем установите блок фильтров в пылесборник и прокрутите против часовой стрелки до упора для фиксации. Закройте крышку пылесборника до щелчка.

Чистка турбощеток

Отсоедините щетку для пола или мини-щетку. Переверните ее и сдвиньте фиксатор турбощеткой вправо до щелчка, как показано на рисунке. Потяните фиксатор вверх, чтобы снять турбощетку.

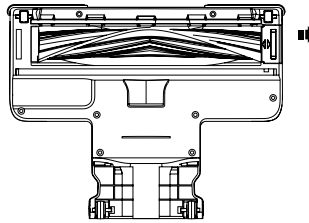

Очистите турбощетку от накрутившихся волос, ниток и пыли с помощью острого выступа на щеточке для очистки, как это показано на рисунке. При необходимости аккуратно срежьте их ножницами, не задев волокно самой турбощеточки. Протрите щетку для пола или мини-щетку мягкой слегка влажной тканью.

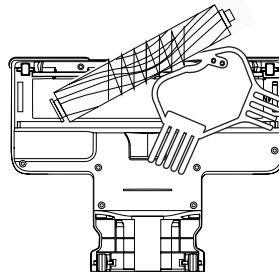

Присоедините турбощетку к щетке для пола или мини-щетке так, чтобы пазы на турбощетке совпали с выступом на щетке. Слегка надавите на другой конец турбощеточки, затем сдвиньте фиксатор влево до щелчка, чтобы зафиксировать турбощетку.

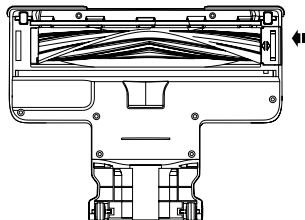

Уход и хранение

Храните пылесос в сухом и прохладном месте, недоступном для детей. Избегайте прямых солнечных лучей или влажной среды. Если прибор не используется в течение длительного времени, разберите его и уберите в пакет или коробку для защиты от пыли и грязи.

Аккумулятор пылесоса литий-ионный, поэтому лучше хранить его наполовину заряженным во избежание чрезмерной потери емкости. Перед длительным хранением разрядите пылесос до двух делений. Уровень заряженности при этом будет немного больше половины.

При длительном хранении заряжайте наполовину пылесос примерно раз в 3 месяца. В противном случае из-за саморазряда аккумулятор может разрядиться ниже минимально допустимого уровня.

Устранение неполадок

Пылесос выключается сразу после включения, индикаторы заряда мигают, а затем гаснут

Возможная причина	Решение
Аккумулятор разряжен	Зарядите аккумулятор

Пылесос не заряжается

Возможная причина	Решение
Штекер блока питания не до конца установлен в разъем для зарядки	Плотно установите штекер блока питания в разъем для зарядки на аккумуляторе
Блок питания не подключен к розетке	Подключите блок питания к розетке
Нет напряжения в сети	Проверьте наличие напряжения в сети

Слабая сила всасывания

Возможная причина	Решение
Пылесборник переполнен	Очистите пылесборник, как описано в главе «Чистка пылесборника и фильтров»
Фильтры нуждаются в очистке или замене, горит индикатор необходимости очистки фильтров	Снимите фильтры и проверьте силу всасывания. Если без фильтров сила всасывания больше, то проблема в фильтрах. Очистите фильтры. При необходимости замените фильтр тонкой очистки

Забилось одно или несколько всасывающих отверстий	Прочистите всасывающее отверстие насадок, щеток и всасывавшее отверстие трубки, шланга, самого пылесоса
Выбран режим низкой мощности	С помощью кнопки «Режим» выберите другой режим работы
Турбощетка щетки для пола или мини-щетки сильно загрязнена, и горит индикатор блокировки турбощеток	Снимите турбощетку и очистите ее, как описано в главе «Чистка турбощеток»

Турбощетка не вращается

Возможная причина	Решение
Турбощетка заблокирована мусором, и горит индикатор блокировки турбощеток	Очистите турбощетку, как описано в главе «Чистка турбощеток»
Турбощетка установлена неправильно	Установите турбощетку, как описано в главе «Сборка пылесоса»

Пыль высыпается из пылесоса

Возможная причина	Решение
Забилось одно или несколько всасывающих отверстий	Проверьте все всасывающие отверстия пылесоса и прочистите их
Крышка пылесборника закрыта неплотно	Плотно закройте крышку пылесборника до щелчка
Пылесборник переполнен	Очистите пылесборник
Пылесборник или фильтры установлены неправильно	Установите пылесборник и фильтры согласно инструкции в главе «Чистка и обслуживание»

Посторонний запах из пылесоса при работе

Возможная причина	Решение
Запах дают скопившиеся в пылесборнике пыль и мусор	Очистите пылесборник
Пылесборник поставили на хранение с неочищенными фильтрами	Очистите фильтры
Если в пылесос установить влажный фильтр, он может загнить и начать давать посторонний запах	После промывки фильтра полностью высушите его перед установкой. Не засасывайте пылесосом жидкости
Засосали пахучее вещество	Промойте фильтр грубой очистки и пылесборник



Если ваша ситуация не отображена выше, пишите нам на адрес info@kitfort.ru, приложив фотографии или видеофайлы, фиксирующие вашу проблему. Пришлите также фотографию наклейки с серийным номером, расположенную на дне или на задней части корпуса устройства.

По вопросам приобретения расходных материалов или аксессуаров пишите нам на osh@kitfort.ru.

Технические характеристики

1. Блок питания:
 - вход: ~100–240 В, 50/60 Гц, 0,5 А
 - выход: ≈31 В, 0,5 А
2. Аккумулятор: Li-Ion 25,9 В, 2,2 А*ч (56,98 Вт*ч)
3. Мощность: 220 Вт
4. Класс защиты от поражения электрическим током:
 - блока питания: II класс
 - пылесоса: III класс
5. Время зарядки аккумулятора: 4,5 ч
6. Время работы:
 - в режиме низкой мощности: до 40 мин
 - в режиме средней мощности: до 20 мин
 - в режиме высокой мощности: до 12 мин
7. Уровень шума: ≤78 дБ
8. Емкость пылесборника: 0,7 л
9. Длина шнура блока питания: 1,2 м
10. Размер устройства: 250 × 200 × 1120 мм
11. Размер упаковки: 440 × 340 × 180 мм
12. Вес нетто: 3,8 кг
13. Вес брутто: 4,3 кг

Срок службы: 2 года

Срок гарантии: 1 год

Товар сертифицирован



Производитель: Сучжоу ЧО Илектрик Эплаенс Ко., Лтд. №2 Плэнт, №7, Шуньлэ РД., Тайпин Таун, Сянчэн Дистрикт, Сучжоу, Цзянсу Провинс, Китай.

Импортер: ООО «Аэро-Трейд». 197022, г. Санкт-Петербург, Инструментальная ул., д. 3, лит. X, офис 1.

Страна происхождения: Китай.

Уполномоченная организация для принятия претензий на территории РФ: ООО «Аэро-Трейд». 197022, г. Санкт-Петербург, Инструментальная ул., д. 3, лит. X, офис 1.

Горячая линия производителя: 8-800-775-56-87 (пн-пт с 9:30 до 17:30 по московскому времени), info@kitfort.ru

Адреса сервисных центров вы можете узнать у оператора горячей линии или на сайте kitfort.ru

Требуется особая утилизация. Во избежание нанесения вреда окружающей среде необходимо отделить данный объект от обычных отходов и утилизировать его наиболее безопасным способом, например, сдать в специальные места по утилизации.

Месяц и год изготовления указаны на нижней стороне упаковочной коробки.

Производитель имеет право на внесение изменений в дизайн, комплектацию, а также в технические характеристики изделия в ходе совершенствования своей продукции без дополнительного уведомления об этих изменениях.

Условия гарантии

Механические повреждения корпуса, аксессуаров или составных частей устройства не являются гарантийным случаем.

Устройство имеет вертикальную конструкцию, поэтому необходимо с определенной аккуратностью относиться к парковке прибора в вертикальном положении, чтобы не допустить его падения. Падение устройства может привести к различным механическим повреждениям его элементов: сколы и трещины на корпусе, перелом пластика — это все является негарантийным случаем.

Падение силы всасывания из-за засорения пылесборника или фильтров пылесоса не является гарантийным случаем. Очистка пылесборника и фильтров — это необходимая операция, которую следует проводить регулярно и самостоятельно, как указано в главе «Чистка и обслуживание».

Выход турбощеток из строя вследствие засорения шерстью, волосами или иными загрязнениями не является гарантийным случаем. Чтобы избежать выхода из строя блока турбощетки, чистите его регулярно в соответствии с главой «Чистка и обслуживание».

Меры предосторожности

Пожалуйста, внимательно прочтите инструкцию по эксплуатации. Обратите особое внимание на меры предосторожности. Всегда держите инструкцию под рукой.

1. Устройство предназначено для использования в бытовых условиях и может применяться в квартирах, загородных домах, гостиничных номерах, офисах и других подобных местах для непромышленной и некоммерческой эксплуатации.
2. Используйте пылесос только по назначению и в соответствии с указаниями, изложенными в данном руководстве. Нецелевое использование устройства будет считаться нарушением условий надлежащей эксплуатации.
3. Перед подключением блока питания к электрической розетке убедитесь, что параметры электропитания, указанные на нем, совпадают с параметрами используемого источника питания.
4. Для предотвращения поражения электрическим током не погружайте устройство в воду и другие жидкости.
5. Не тяните за шнур блока питания при отключении вилки от розетки.
6. Не используйте блок питания, если шнур питания или вилка повреждены.
7. Во избежание поражения электрическим током не разбирайте устройство самостоятельно — для его ремонта обратитесь к квалифицированному специали-



- сту. Помните, неправильная сборка устройства повышает опасность поражения электрическим током при эксплуатации.
8. Детям, людям с ограниченными физическими, сенсорными или умственными способностями, а также лицам, не обладающим достаточными знаниями и опытом, разрешается пользоваться пылесосом только под контролем лиц, ответственных за их безопасность, или после инструктажа по эксплуатации устройства. Не позволяйте детям играть с пылесосом.
 9. Контролируйте работу пылесоса, когда рядом находятся дети или домашние животные.
 10. Не оставляйте работающий пылесос без присмотра. Выключите его и отключите от сети, если не используете прибор длительное время или перед проведением обслуживания.
 11. Не пытайтесь обойти блокировку включения устройства.
 12. Не допускайте падения пылесоса и не подвергайте его ударам.
 13. Храните устройство в недоступных детям местах.
 14. Используйте только предлагаемые производителем аксессуары или комплектующие. Использование иных дополнительных принадлежностей может привести к поломке устройства или получению травм.
 15. Не засасывайте пылесосом горящие или дымящиеся предметы такие как, например, сигареты, спички или горячий пепел, а также легковоспламеняющиеся вещества.
 16. Будьте осторожны при уборке на лестнице.
 17. Не используйте пылесос без установленных фильтров.
 18. Не прикасайтесь к вилке блока питания, пылесосу, а также щетке для пола и мини-щетке мокрыми руками.
 19. Перед использованием пылесоса освободите рабочую поверхность от разбросанных вещей и шнуров, которые может засосать пылесос.
 20. Перед началом уборки обязательно удалите крупные или острые предметы, которые могут повредить пылезащитный фильтр.
 21. Держите всасывающее отверстие подальше от лица, тела и свободно висящих частей одежды.
 22. Не используйте пылесос для всасывания жидкостей.
 23. Не включайте пылесос с заблокированными всасывающими отверстиями. Выключите пылесос и удалите блокирующие предметы, прежде чем снова запускать пылесос.
 24. Не храните пылесос на высоких полках, чтобы избежать его случайного падения.
 25. Не прислоняйте пылесос к вертикальным поверхностям, он очень неустойчив, поэтому он может упасть и повредиться. Храните пылесос на предназначенном для этого кронштейне.
 26. При повреждении шнура блока питания его следует заменить специальным блоком питания или комплектом, полученным у изготовителя или сервисной службы.



Всегда что-то новенькое!

Kitfort — современный и креативный бренд, который предлагает покупателям не только качественные товары по выгодной цене, но и радует подарками, конкурсами и живым интерактивом! Тысячи пользователей следят за нашими обновлениями и розыгрышами в социальных сетях. Присоединяйтесь к нам и вы!

Приветствуем вас в нашей группе «ВКонтакте»! Каждую неделю мы разыгрываем там десятки призов бытовой техники Kitfort. Участвуйте в морских боях, лотереях, творческих конкурсах и делайте репосты. Адрес группы: vk.com/kitfort

Если вы любите смотреть видео, введите в поиске YouTube: «Kitfort Show» и наслаждайтесь веселыми скетчами на нашем канале. В каждом новом выпуске мы разыгрываем самые популярные товары и новинки компании за комментарии от подписчиков. А содержание видеороликов заставит вас от души посмеяться и стать нашим другом и ценителем того, что мы делаем.

Подписывайтесь и будьте в деле вместе с Kitfort!

info@kitfort.ru

8-800-775-56-87