

EW6FNL348SP



ПЛ

Стиральная машина

Руководство пользователя



СОДЕРЖАНИЕ

1.ИНФОРМАЦИЯ ПО ТЕХНИКЕ БЕЗОПАСНОСТИ.....	3
2.СОВЕТЫ ПО БЕЗОПАСНОСТИ.....	5
3.ОПИСАНИЕ УСТРОЙСТВА.....	8
4.ТЕХНИЧЕСКИЕ ДАННЫЕ.....	8
5.МОНТАЖ.....	9
6.ОБОРУДОВАНИЕ.....	12
7.ПАНЕЛЬ УПРАВЛЕНИЯ.....	13
8.РУЧКА И КНОПКИ.....	15
9.ПРОГРАММЫ.....	18
10.НАСТРОЙКИ.....	23
11.ПЕРЕД ПЕРВЫМ ИСПОЛЬЗОВАНИЕМ.....	24
12.ЕЖЕДНЕВНОЕ ИСПОЛЬЗОВАНИЕ.....	24
13.СОВЕТЫ И РЕКОМЕНДАЦИИ.....	29
14.ТЕХНИЧЕСКОЕ ОБСЛУЖИВАНИЕ И ЧИСТКА.....	31
15.ПОИСК НЕИСПРАВНОСТЕЙ.....	36
16.РАБОЧИЕ ПАРАМЕТРЫ.....	39
17. КРАТКОЕ РУКОВОДСТВО.....	41
18.ЗАЩИТА ОКРУЖАЮЩЕЙ СРЕДЫ.....	43

МЫ ДУМАЕМ О ВАС

Благодарим вас за приобретение техники Electrolux. Это результат десятилетия опыта и инноваций. Это оригинальное и стильное устройство было разработано специально для вас. Используя их, вы всегда уверены в достижении отличных результатов.

Добро пожаловать в мир бренда Electrolux

Зайдите на наш сайт:



Советы по использованию, брошюры, помощь по устранению неполадок, а также информация по обслуживанию и ремонту:
www.electrolux.com/support



Зарегистрируйте свой продукт, чтобы получить лучшее обслуживание: **www.registerelectrolux.com**.



Приобретайте аксессуары, расходные материалы и оригинальные запчасти для вашего устройства:
www.electrolux.com/shop

ОБСЛУЖИВАНИЕ КЛИЕНТОВ И СЕРВИС

Всегда используйте оригинальные запасные части.

Прежде чем обращаться в авторизованный сервисный центр, подготовьте следующую информацию: модель, номер продукта, серийный номер.

Информацию можно найти на паспортной табличке.

 Предупреждение/Внимание: информация по безопасности

 Общая информация и советы

 Экологическая информация

Производитель оставляет за собой право вносить изменения без предварительного уведомления.

1. ⚠ ИНФОРМАЦИЯ ПО ТЕХНИКЕ БЕЗОПАСНОСТИ



Перед установкой и использованием этого устройства внимательно прочтите прилагающуюся инструкцию по эксплуатации.

Производитель не несет ответственности за травмы или ущерб, вызванные неправильной установкой или использованием продукта. Пожалуйста, храните руководство пользователя в безопасном и легкодоступном месте для дальнейшего использования.

1.1 Безопасность детей и людей с ограниченной подвижностью

- Прибором могут пользоваться дети старше восьми лет и лица с ограниченными физическими, сенсорными или умственными способностями, а также лица, не обладающие соответствующими знаниями или опытом, если они находятся под присмотром или проинструктированы по безопасному использованию прибора и осведомлены о связанных с этим опасностях.
- Детям в возрасте от 3 до 8 лет и лицам с тяжелыми ограниченными возможностями не следует приближаться к устройству, если они не находятся под постоянным присмотром.
- Детям до 3 лет не следует приближаться к прибору, если они не находятся под постоянным присмотром.
Надзор.
- За детьми следует следить, чтобы они не играли с устройством.
- Храните упаковку в недоступном для детей месте или утилизируйте ее соответствующим образом.
- Храните моющие средства в недоступном для детей месте.
- Не допускайте детей и домашних животных к прибору, когда дверца открыта.

- Если устройство оснащено защитой от детей, рекомендуется активировать ее.
- Дети не должны чистить или обслуживать прибор без надлежащего присмотра.

1.2 Общие правила безопасности

- Этот прибор предназначен только для некоммерческой стирки вещей, которые можно стирать в машине.
- Устройство предназначено для домашнего использования в закрытых помещениях.
- Устройство можно использовать в офисах, гостиничных номерах, комнатах гостевых домов, гостевых домах на фермах и других подобных местах, где использование не превышает средний уровень использования в домашнем хозяйстве.
- Не изменяйте технические параметры устройства.
- Максимальный вес нагрузки 8 кг. Не превышайте максимальную загрузку данной программы (см. раздел «Программы»).
- Рабочее давление воды в месте подключения должно находиться в пределах от 0,5 бар (0,05 МПа) до 10 бар (1,0 МПа).
- Напольное покрытие, ковер или напольный коврик не должны закрывать вентиляционные отверстия в основании.
- Прибор следует подключить к водопроводу с помощью прилагаемого нового комплекта шлангов или другого нового комплекта шлангов, предоставленного авторизованным сервисным центром.
- Не используйте повторно старые шланги.
- Если шнур питания поврежден, его должен заменить производитель, авторизованный сервисный центр или другой квалифицированный специалист во избежание риска поражения электрическим током.

- Перед выполнением технического обслуживания выключите устройство и выньте вилку шнура питания из розетки.
- Не используйте воду под давлением или пар для очистки устройства.
- Устройство следует очищать влажной тканью. Используйте только нейтральные моющие средства. Не используйте абразивные средства, мочалки, растворители и металлические предметы.
- Если сушильная машина устанавливается на стиральную машину, используйте соответствующий соединительный комплект, одобренный ELECTROLUX (подробную информацию см. в разделе «Принадлежности — Соединительный комплект»).

2. СОВЕТЫ ПО БЕЗОПАСНОСТИ

2.1 Монтаж



Устройство принадлежит установить в соответствии с соответствующий национальный нормативно-правовые акты.

- Снимите все упаковочные и транспортировочные фиксаторы, включая резиновую втулку с пластиковой прокладкой.
- Храните транспортировочные замки в безопасном месте. Если в будущем агрегат потребует снова транспортировать, следует установить замки для фиксации барабана во избежание внутренних повреждений.
- Будьте осторожны при перемещении устройства, поскольку оно тяжелое. Всегда надевайте защитные перчатки и полную обувь.
- Следуйте инструкциям по установке, прилагаемым к устройству.
- Не устанавливайте и не используйте поврежденное устройство.
- Не устанавливайте и не используйте устройство в местах, где температура может упасть ниже 0°C или где она может подвергнуться погодным условиям.
- Поверхность, на которой будет стоять устройство, должна быть ровной, устойчивой, устойчивой к высоким температурам и чистой.
- Обеспечьте достаточную циркуляцию воздуха между устройством и полом.
- Разместив устройство на предназначенном месте, с помощью спиртового уровня проверьте, правильно ли оно выровнено. В противном случае его ножки следует отрегулировать соответствующим образом.
- Не устанавливайте устройство непосредственно над сливом в полу.
- Не брызгайте на устройство водой и не подвергайте его чрезмерному воздействию влаги.
- Не устанавливайте устройство в местах, которые не позволяют полностью открыть дверцу устройства.
- Не ставьте под устройство закрытые емкости на случай возможной утечки воды. Чтобы связаться с авторизованный сервисный центр для получения информации о том, какие аксессуары можно использовать.

2.2 Электрическое подключение



ПРЕДУПРЕЖДЕНИЕ!

Пожароопасность я
поражение электрическим током
электрический.

- **ВНИМАНИЕ:** Устройство предназначено для установки и одновременное подключение к заземлению в здании.
- Используйте только правильно установленную розетку электрические с заземлением.
- Убедитесь, что номинальные характеристики на паспортной табличке соответствуют номинальным характеристикам источника питания.
- Не используйте разветвители или удлинители.
- Будьте осторожны, чтобы не повредить вилку или шнур питания. Шнур питания можно заменить только в нашем авторизованном сервисном центре.
- Подключайте вилку к электрической розетке только после установка завершена. Обязательно отсоедините шнур после установки устройства источник питания был легко доступен.
- Не прикасайтесь к шнуру питания или вилке мокрыми руками.
- При отключении устройства не тяните за шнур питания. Всегда выдергивайте вилку из сети.

2.3 Подключение к сети водоснабжения

- Температура подаваемой воды не должна превышать 25°C.
- Будьте осторожны, чтобы не повредить водяные шланги.
- Перед подключением прибора к новой системе водоснабжения или к системе, которая долгое время не использовалась, была отремонтирована или подсоединена новое оборудование (водомерчики и т.п.), дайте воде стечь до тех пор, пока она не станет прозрачной. .
- При первом использовании устройства и сразу после него

пожалуйста, убедитесь, что нет видимых утечек воды.

- Если наливной шланг слишком короткий, не используйте удлинительные шланги. Пожалуйста, обратитесь в авторизованный пункт сервисном центре, чтобы заказать более длинный наливной шланг.
- При распаковке устройства из сливного шланга может вытечь вода. Это остатки воды от испытаний, проведенных на заводе.
- Сливной шланг можно удлинить максимум на 400 см. Для заказа второго сливного шланга и удлинителя обратитесь в авторизованный пункт. услуга.
- После установки устройства убедитесь, что водопроводный кран легко доступен.

2.4 Применение



ПРЕДУПРЕЖДЕНИЕ!

Риск травм и паралича

электричество, огонь или повреждение устройства.

- Следуйте инструкциям по безопасности, указанным на упаковке моющего средства.
- Не размещайте легковоспламеняющиеся продукты или предметы, пропитанные легковоспламеняющимися продуктами, рядом с устройством или на нем.
- Не стирайте одежду, сильно испачканную маслом, жиром или другими жирными веществами. Они могут повредить резиновые детали стиральной машины. До
Прежде чем положить в стиральную машину, такую одежду следует предварительно постирать вручную.
- Не прикасайтесь к стеклу дверцы во время работы программы. Стекло может быть горячим.
- Убедитесь, что в белье нет металлических предметов.

2.5 Услуга

- Для ремонта устройства обратитесь в авторизованный сервисный центр. Следует использовать только оригинальные запасные части.

- Помните, что самостоятельный или непрофессиональный ремонт может повлиять на безопасность и привести к потере гарантии.
- Следующие запасные части будут доступны в течение 10 лет после окончания производства модели: двигатель и щетки двигателя, передача мощности между двигателем и барабаном, насосы, амортизаторы и пружины, промывной барабан, крестовина барабана и соответствующие шарикоподшипники, нагреватели и нагревательные элементы, включая тепловые насосы, жесткие трубы и соответствующие компоненты, включая шланги, клапаны, фильтры и компоненты, системы системы Aqua Stop. Электроника, электронные дисплеи, реле давления, термостаты и датчики, программное обеспечение и встроенное ПО, включая программное обеспечение для сброса, двери, дверные петли и уплотнения, другие уплотнения, дверной замок в сборе, пластиковые компоненты, такие как дозаторы моющих средств. Некоторые из этих запасных частей будут эксклюзивными для профессиональных сервисных центров и не все запчасти подходят для всех моделей.
- Информация об освещении и компонентах устройства.

освещение продается отдельно в качестве запасных частей: используемые осветительные элементы предназначены для работы в требовательных к физическим условиям (температура, вибрация, влажность) в бытовой технике или предназначены для сигнализации рабочего состояния устройства. Они не предназначены для других целей и не подходят для освещения. **ДОМАШНИЕ КОМНАТЫ.**

2.6 Использование



ПРЕДУПРЕЖДЕНИЕ!
Риск травмы или удушья.

- Отключите устройство от источника питания и перекройте подачу воды.
- Отрежьте шнур питания рядом с устройством и выбросьте его.
- Снимите дверную защелку, чтобы ребенок или домашнее животное не застряли в барабане.
- Утилизация устройства должна осуществляться в соответствии с местными правилами утилизации электрического и электронного оборудования (WEEE).

3. ОПИСАНИЕ УСТРОЙСТВА

3.1 Вид устройства

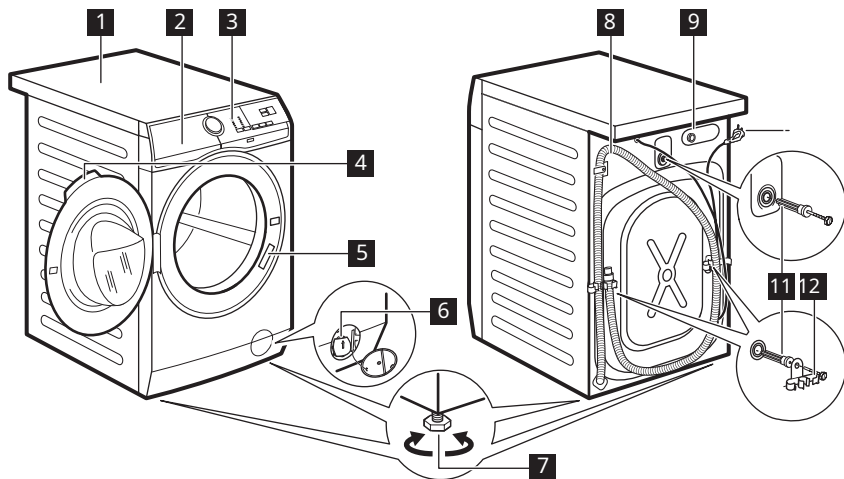

- | | |
|---|--------------------------------|
| 1 Рабочий стол | 8 Сливной шланг |
| 2 Дозатор моющего средства | 9 Подключение наливного |
| 3 Панель управления | 10 шланга Шнур питания |
| 4 Дверная ручка | 11 Транспортные замки |
| 5 Паспортная табличка | 12 Держатель шланга |
| 6 Фильтр сливного насоса. Ножи для | |
| 7 выравнивания устройства. | |

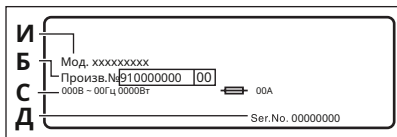

На паспортной табличке есть: название модели (И), номер продукта (Б), энергетические параметры (С) и серийный номер (Д).

4. ТЕХНИЧЕСКИЕ ДАННЫЕ

Измерение	СЗЭЭвысота / высота / коВюобщая глубина	59,6с м / 84,7 см / 60,1 см
Электрическое подключение	Намрезка Калифдимость приветствует Бьвворда Томс совокупность	230В 2000 Вт 10А 50 Гц

Уровень защиты IPX4 от проникновения частиц и влаги обеспечивается защитным кожухом, за исключением случаев, когда низковольтное оборудование не имеет защиты от влаги.

Давление воды	Минимум Максимум	0,5 бар (0,05 МПа) 10 бар (1,0 МПа)
Водоснабжение ¹⁾ .		Холодная вода
Максимальная нагрузка	Хлопок	8 кг
Скорость отжима	Максимальная скорость отжима	1351 об/мин

1) Подсоедините шланг подачи воды к клапану с резьбой 3/4 дюйма.

5. МОНТАЖ



ПРЕДУПРЕЖДЕНИЕ!
См. раздел
«Безопасность».

5.1 Распаковка

1. Откройте дверцу прибора. Снимите все компоненты с барабана.

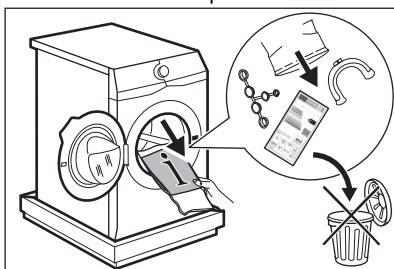

Аксессуары в комплекте устройства могут отличаться в зависимости от его модели.

2. Положите одну из упаковочных частей на пол позади устройства и осторожно поместите устройство на заднюю стенку. Удалить

блок пенопласта снизу устройства.

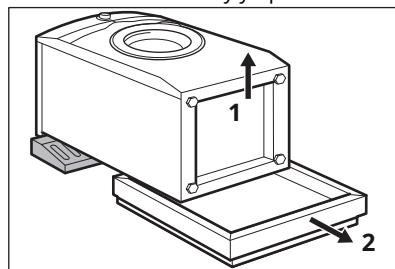

ВНИМАНИЕ!

Не ставьте стиральную машину на переднюю стенку.

3. Снова поместите устройство в вертикальное положение. Отсоедините шнур питания и сливной шланг от ручки.

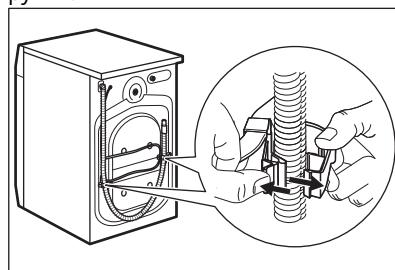

ПРЕДУПРЕЖДЕНИЕ!

Из сливного шланга вода может вытечь. Это остатки воды от испытаний устройства на заводе.

4. Снимите три транспортировочных замка и снимите пластиковые проставки.

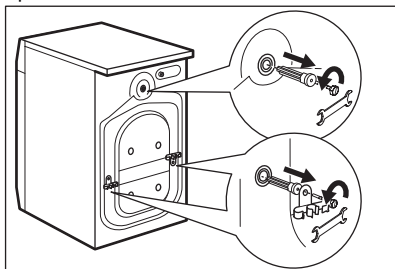

Рекомендуемое поведение упаковки и транспортные замки для будущего.

5. Вставьте в отверстия пластиковые заглушки, находящиеся в пакете с инструкцией.

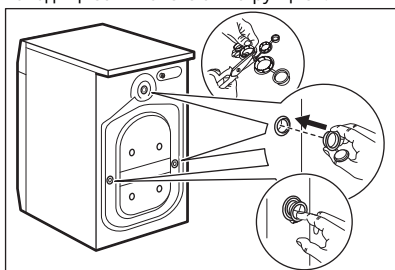

5.2 Информация по установке

Размещение и выравнивание

Отрегулируйте устройство соответствующим образом, чтобы предотвратить вибрацию, шум и движение устройства во время работы.

- 1 Установите устройство на ровной твердой земле. Устройство должно быть уровнем и стабильность илне. Убедиться, что устройство не влияет ка стены или на другие устройства и что это гарантировано поток воздуха под ним иетрз.

2. Ослабьте или затяните отрезать ноги, чтобы уровень устройства. Эние. Все ноги должны быть устойчивыми на основе пол.



ПРЕДУПРЕЖДЕНИЕ!

Не кладите картон, дерево или подобные материалы под ножки прибора для регулировки уровня.

Впускной шланг



ВНИМАНИЕ!

Убедитесь, что шланги не повреждены и не отсутствуют. утечки из разъемов. Если наливной шланг слишком короткий, не используйте удлинительные шланги. К заказать замену шланга приток, должен обратитесь в сервисный центр.

- 1 Подсоедините наливной шланг к задней части устройства.

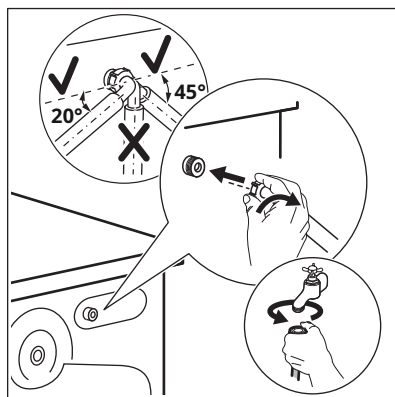

2. Направьте его вправо или влево, в зависимости от положения водопроводного крана. Убедитесь, что наливной шланг не расположен вертикально.
3. При необходимости ослабьте гайку с буртиком, чтобы поместить шланг в соответствующую позицию.
4. Подсоедините наливной шланг к крану холодной воды с резьбой 3/4 дюйма.



ПРЕДУПРЕЖДЕНИЕ!

Температура подаваемой воды не должна превышать 25°C.

Дренаж воды

Конец сливного шланга должен находиться на высоте не менее 60 см и не более 100 см от поверхности пола.



Можно использовать сливной шланг.

выдвигаться максимум на 400 см. Для заказа второго сливного шланга и удлинителя обратитесь в авторизованный пункт. услуга.

Сливной шланг можно подключить разными способами:

1 Согните шланг в форме буквы U и проведите его по пластиковой направляющей для шланга.

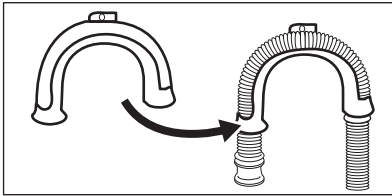

2. На краю раковины – прикрепите направляющую к водопроводному крану или к стене.

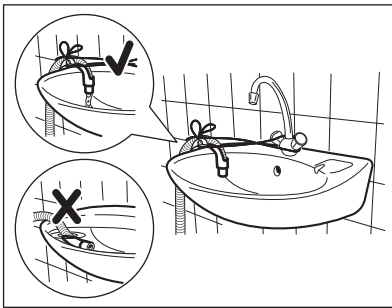

Во время слива убедитесь, что пластиковая направляющая неподвижна. вода, но сливной шланг не погружается в воду.

Может быть, это произойдет. **С ВЫВОД** грязная вода к устройству.

3. Если насадка шланга сливная пробка выглядит так (посмотрите и вставьте к трубе прямой канализация). лострация), вы можете это сделать

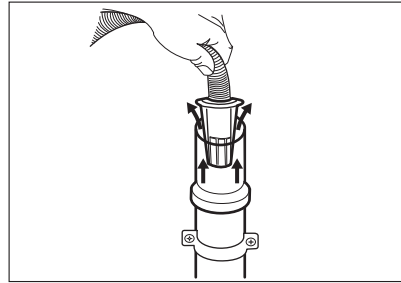

4. Для канализационной трубы с вентиляционным отверстием – вставьте сливной шланг непосредственно в канализационную трубу. См. иллюстрацию.

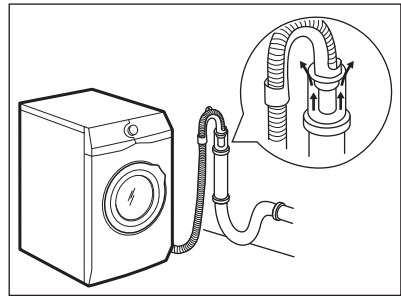

Всегда обеспечивайте вентиляцию конца сливного шланга, т. е. внутренний диаметр канализационной трубы (мин. 38 мм/1,5 дюйма) должен быть больше наружного диаметра сливного шланга.

5. Без пластиковой направляющей для шланга, для сифона умывальника – наденьте сливной шланг на патрубок сифона и зафиксируйте зажимом. См. иллюстрацию.

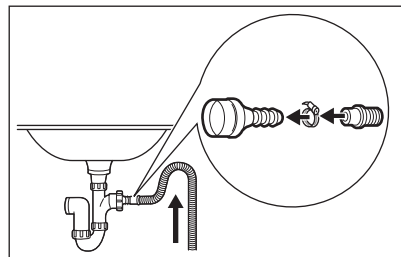

Поместите сливной шланг в петлю, чтобы предотвратить попадание грязи из раковины в прибор.

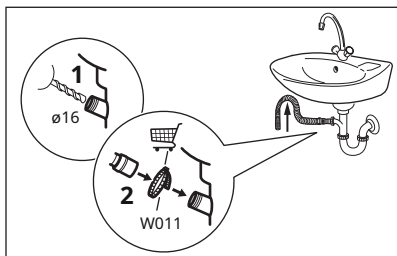

Подсоедините сливной шланг к патрубку сифона и закрепите хомутом. Поместите сливной шланг в петлю, чтобы предотвратить утечку. грязь из раковины в устройство.

6. Вставьте шланг непосредственно в канализационную трубу, встроенную в стену, и закрепите хомутом.

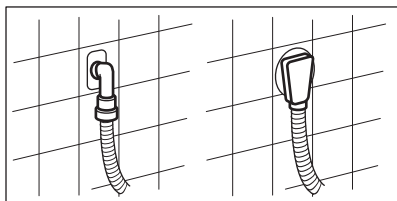

5.3 Подключение к электрической сети

После завершения установки вы можете подключить шнур питания к электрической розетке.

Параметры источника питания указаны на заводской табличке, расположенной на

внутренний край дверцы прибора и в главе «Технические данные». Пожалуйста, убедитесь, что они совместимы с источником питания.

Вам следует проверить, выдерживает ли ваша домашняя установка максимальную требуемую нагрузку, принимая во внимание также использование другой бытовой техники.

Подключите устройство к заземленной розетке.

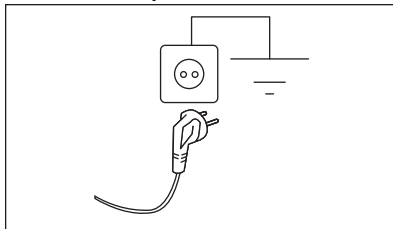

После установки устройства шнур питания должен быть легко доступен.

Если установка устройства требует проведения электромонтажных работ, обратитесь в авторизованный сервисный центр.

Производитель не несет ответственности за любые разрушения или повреждения, причиненные несоблюдением вышеуказанных рекомендаций по безопасности.

6. ОБОРУДОВАНИЕ

6.1 Комплект монтажных пластин

При установке устройства на подставку, не поставляемую компанией ELECTROLUX, они должны быть закреплены монтажными пластинами.

Пожалуйста, внимательно прочитайте инструкцию, прилагаемую к товару.

6.2 Набор сочетает в себе сай

Сушилка **какэм м** озна **рот** повесить на стиральную машину **только при условиях** они используют соответствующий комплект **подключение оуу.**

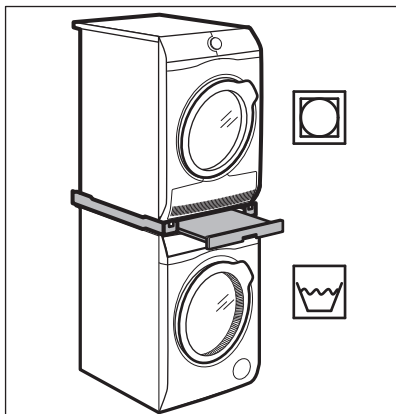

ПРЕДУПРЕЖДЕНИЕ!

Не ставьте стиральную машину поверх сушильной машины.

Присоединительный комплект должен быть адаптирован к глубине устройств.

6.3 Плинтус с ящиком

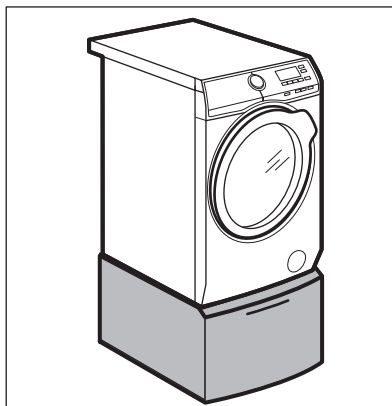

Это позволяет установить устройство на большей высоте и облегчает загрузку и выгрузку белья. В ящике можно хранить такие вещи, как полотенца, чистящие средства и т. д.

7. ПАНЕЛЬ УПРАВЛЕНИЯ

7.1 Особые возможности

Купленная вами стиральная машина отвечает всем современным требованиям, связанным с эффективной стиркой, сохраняя при этом низкий расход воды, электроэнергии и моющих средств, а также уход за тканями.

- Благодаря опциям **СофтПлюс** Кондиционер для белья равномерно распределяется в белье и достигает каждого волокна, обеспечивая идеальную мягкость тканей.

- Система **SensiCare** определяет вес груза и определяет продолжительность программы в течение 30 секунд. Программа стирки индивидуальная. адаптируется к размеру загрузки и типу тканей, не увеличивая рабочее время и не увеличивая потребление энергии и воды сверх необходимого уровня. Дополнительную информацию см. в разделе «Обнаружение нагрузки SensiCare».

7.2 Описание панели управления

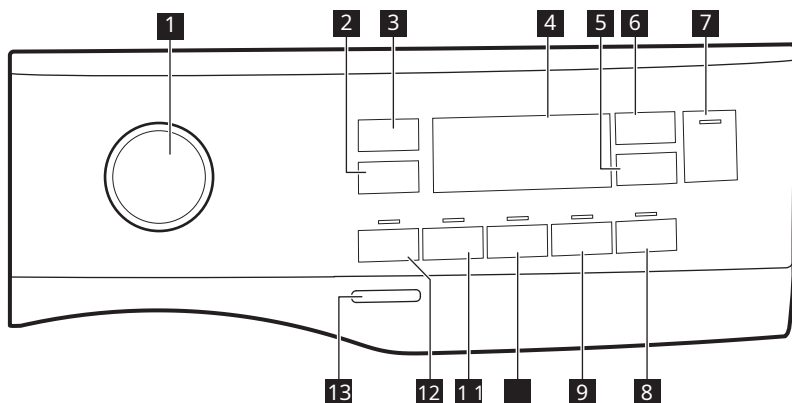





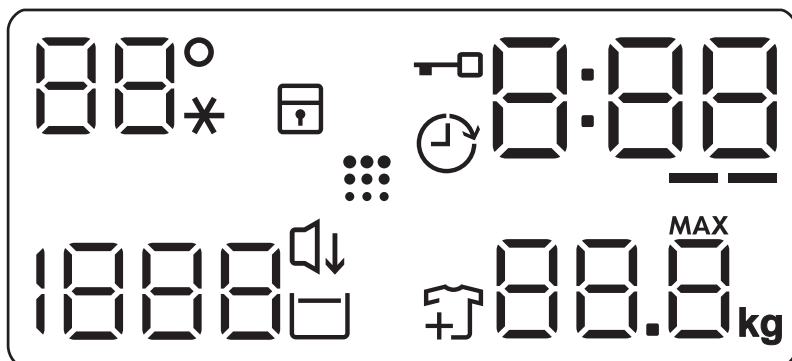







- | | |
|--|--|
| <p>1 Ручка выбора программ</p> <p>2 Сенсорная кнопка снижения скорости для функции RPM</p> <p>3 Сенсорная кнопка Темп.</p> <p>4 Отображать</p> <p>5 Сенсорная кнопка «Отложенный старт»</p> <p>6 Сенсорная кнопка «Менеджер времени»</p> <p>7 Сенсорная кнопка «Пуск/Пауза» </p> | <p>8 Сенсорная кнопка Легкая глажка</p> <p>9 Сенсорная кнопка Soft Plus</p> <p>10 Сенсорная кнопка дополнительного полоскания</p> <p>11 Сенсорная кнопка «Пятна» Сенсорная</p> <p>12 кнопка «Предварительная стирка»</p> <p>13 Кнопка «Вкл./Выкл.»</p> |
|--|--|

7.3 Отображать



<p>88°</p> <p>---*</p>	<p>Указана площадь для него эти МПЭ ра поворачивается : Индикатор температуры Индикатор стирки в холодной воде</p>
-------------------------------	--

	Индикатор блокировки запуска.
	Индикатор задержки запуска программы.
	Индикатор блокировки двери.
	Цифровой индикатор может показывать: <ul style="list-style-type: none"> • Продолжительность программы (напр. 2:40). • Время задержки запуска программы (напр. 2h). • Конец цикла (0:00). • Код предупреждения (например, E20).
	Индикатор функции контроля времени.
	Индикатор максимального веса груза. MAX мигает, когда нагрузка превышает максимальную загрузку для выбранной программы.
	Индикатор добавления белья. Он загорается во время начальной фазы стирки, когда пользователь может приостановить работу машины и добавить еще белье.
	Напоминание о чистке барабана.
	Индикатор бесшумного режима.
	Индикатор остановки полоскания.
 	Область отображения функции отжима: индикатор скорости отжима. Нет индикатора функции отжима. Фаза отжима отключена.

8. РУЧКА И КНОПКИ

8.1 Введение



Опции/функции нет доступно для всех программ стирки. Пожалуйста, проверьте совместимость опций/функций с программами стирки в «Таблице программ». Данная опция/функция может исключить другое. В этом случае устройство не позволит одновременно выбор несовместимых опций/функций.

8.2 Вкл выкл

Нажмите и удерживайте эту кнопку в течение нескольких секунд, чтобы включить или выключить устройство. При включении и выключении устройства издаются два разных звука.

В некоторых случаях функция режима ожидания автоматически выключает устройство через несколько минут, чтобы снизить энергопотребление. Затем вам следует снова включить устройство.

Дополнительную информацию см. в разделе «Ежедневное использование».

8.3 Темп.

При выборе программы стирки устройство автоматически предлагает температуру по умолчанию.

Нажимайте кнопку до тех пор, пока на дисплее не появится нужное значение температуры.

Когда на дисплее виден индикатор, прибор не нагревает воду.

8.4 Оборот

После настройки программы устройство автоматически устанавливает скорость отжима по умолчанию.

Нажмите эту кнопку несколько раз, чтобы:

- **Измените скорость отжима.** На дисплее отображаются только скорости отжима, доступные для заданной программы.
- Дополнительные возможности вращения **Без**

прядение — — —.

Выбор этой опции отключает все фазы центрифугирования. Устройство выполняет только этап слива выбранной программы стирки. Этот вариант следует выбирать для очень деликатных тканей. В некоторых программах стирки машина использует больше воды на этапе полоскания.

- Включите опцию **Стоп с водой** . Окончательное центрифугирование не проводят. Машина не сливает воду после последнего полоскания, чтобы белье не сминалось. После завершения программы стирки в барабане останется вода.

На дисплее появится индикатор .

Дверь остается запертой,

барабан регулярно вращается, чтобы уменьшить образование складок. Чтобы открыть дверь, вам нужно откачать воду.

После нажатия кнопки «Старт/Пауза» устройство выполнит этап отжима и сливает воду.



Устройство автоматически откачает воду после примерно 18 часов.

- Включите опцию **Бесшумный режим** .

Промежуточные этапы отжима и последний этап приостанавливаются, и программа завершается с водой в барабане. Это уменьшает складки. На дисплее появится индикатор

. Дверь останется запертой.

Барабан будет регулярно вращаться, чтобы уменьшить количество складок. Чтобы открыть дверь, вам нужно откачать воду.

Программа работает очень тихо и может работать ночью, когда доступны более дешевые тарифы на электроэнергию. Некоторые программы полоскания потребляют больше воды.

При нажатии кнопки «Пуск/Пауза»

 устройство выполнит только фазу откачки.



Устройство автоматически откачает воду после примерно 18 часов.

8.5 Предварительная стирка

Эта опция позволяет добавить в программу стирки этап предварительной стирки.

Над сенсорной кнопкой загорится соответствующий индикатор.

- Эта опция позволяет добавить этап предварительной стирки при 30°C перед этапом стирки. Этот вариант рекомендуется для сильно загрязненного белья, особенно содержащего песок, пыль, грязь или другие твердые частицы.



Эти опции могут продлить продолжительность программы.

8.6 Удаление пятен

Нажмите эту кнопку, чтобы добавить в программу этап окрашивания.

Загорается соответствующий индикатор над сенсорной кнопкой.

Этот вариант удобен для стирки вещей с трудновыводимыми пятнами.

После включения этой опции добавьте в камеру пятновыводитель. 



Эта опция продлевает продолжительность программы.
Функция недоступна при температуре ниже 40°C.

8,7 Постоянное дополнительное полоскание

Эта опция позволяет добавить несколько циклов полоскания в соответствии с выбранной программой стирки.

Эту опцию следует использовать при стирке одежды людей, страдающих аллергией на моющие средства или имеющих чувствительную кожу.



Эта опция продлевает продолжительность программы.

Индикатор над этой сенсорной кнопкой загорится и будет гореть в течение последующих циклов, пока пользователь не отключит эту опцию.

8,8 Перманент Софт Плюс

Включение этой опции обеспечивает оптимизацию дозировки кондиционера для белья и мягкости тканей.

Рекомендуется использовать его при использовании кондиционера для белья.



Эта опция продлевает продолжительность программы.

Индикатор над этой сенсорной кнопкой загорится и будет гореть в течение последующих циклов, пока пользователь не отключит эту опцию.

8,9 Легкое глажение

Устройство бережно стирает и отжимает белье, не допуская складок.

Устройство снижает скорость отжима, расходует больше воды и подстраивает продолжительность программы под тип стирки.

Загорится соответствующий индикатор.

8/10 Отложенный старт

Эта опция позволяет запустить программу позже, в более удобное время.

Нажмите кнопку, чтобы установить желаемое время задержки. Значение времени увеличивается ступенчато в диапазоне от 1 часа. до 20 часов

На дисплее отобразится индикатор и выбранное время задержки.

После нажатия кнопки «Старт/Пауза» прибор начнет обратный отсчет, а дверца заблокируется.

8/11 Таймменеджер

Эта опция позволяет сократить продолжительность программы в зависимости от размера загрузки и степени загрязнения.

После установки программы стирки на дисплее появится время по умолчанию.

его продолжительность и ход -----.

Нажмите кнопку «Менеджер времени», чтобы при необходимости сократить продолжительность программы. На дисплее появится новая продолжительность программы i. количество строк соответственно уменьшится:

----- подходящий цикл для стирки полной загрузки среднезагрязненных вещей.

---- быстрый цикл для стирки полной загрузки слабозагрязненных вещей.

--- очень быстрый цикл для стирки небольшого количества слабозагрязненных вещей (рекомендуется максимум половина загрузки).

- самый короткий цикл для освежения небольшого количества белья.

Функция «Менеджер времени» доступна только для программ, перечисленных в таблице.

индикатор	Эко 40-60	Хлопок	Синтетика
----- 1)	■	■	■
----	■	■	■
---	■	■	■

индикатор	Эко 40-60	Хлопок	Синтетика
--	■	■	■
-	■	■	■

1)Продолжительность по умолчанию для всех программ.



8/12Старт/Пауза 





Коснитесь кнопки «Старт/Пауза», чтобы запустить прибор, активировать режим паузы или прервать программу.

9.ПРОГРАММЫ

9.1Таблица программ

Программа По умолчанию температура Диапазон температур параметры	Ссылка национальный скорость прядение Диапазон скорость прядение [об/мин]	Макси- малый партия	Описание программы (Вид загрузки и степень загрязнения белья)
Эко 40-60 40°C1)	1400 об/мин (1400- 400)	8 кг	Белые хлопчатобумажные ткани ярких цветов. Обычно грязный. Продолжительность программы увеличивается, а потребление энергии снижается, обеспечивая при этом хорошие результаты стирки.
Хлопок 40°C 90°C – стирка в холодной воде Спасибо	1400 об/мин (1400- 400)	8 кг	Белые и цветные хлопчатобумажные ткани.. Умеренно и очень грязно.
Синтетика 40°C 60°C – стирка в холодной воде Спасибо	1200 об/мин (1200 - 400)	3 кг	Синтетические или смешанные ткани.. Обычно грязный.
Нежный 30°C 40°C – стирка в холодной воде Спасибо	1200 об/мин (1200- 400)	2 кг	Деликатные ткани, такие как акрил, вискоза и смешанные ткани, требующие бережной стирки. Умеренно и слабозагрязнённый.
Быстро 14 мин. 30°C	800 об/мин (800- 400)	1,5 кг	Синтетические и смешанные ткани. Вещи, которые слегка загрязнены и требуют обновления.

Программа По умолчанию температура Диапазон температур параметры	Ссылка национальный скорость прядение Диапазон скорость прядение [об/мин]	Макси- малый партия	Описание программы (Вид загрузки и степень загрязнения белья)
Полоскание	1400 об/мин (1400- 400)	8 кг	Все ткани, кроме шерстяных и очень деликатных. Программа для полоскания и отжима белья. По умолчанию используется скорость отжима, используемая в программах для стирки хлопчатобумажных тканей. Уменьшите скорость отжима в зависимости от типа белья. При необходимости установите опцию «Дополнительное полоскание», чтобы добавить полоскания. При низкой скорости отжима машина выполняет бережное полоскание и короткий цикл отжима.
Вращаться/ Насос.	1400 об/мин (1400 - 400)	8 кг	Все ткани, кроме шерстяных и очень деликатных.. Отжим белья и слив воды из барабана.
Противоваллергический  Нью-Йорк 60°C	1400 об/мин (1400 - 400)	8 кг	Белые хлопковые вещи. Эта высокоэффективная программа стирки в сочетании с паровым циклом удаляет более 99,99% бактерий и вирусов. совы)2)Поддержание температуры выше 60°C на протяжении всего этапа стирки; за счет дополнительного воздействия паровой фазы на волокна усиленное полоскание обеспечивает надлежащее удаление остатков моющего средства и микроорганизмов. Эта программа также обеспечивает соответствующее снижение количества пыльцы/аллергенных частиц.
Пуховое одеяло 40°C 60°C – стирка в холодной воде Спасибо	800 об/мин (800 - 400)	3 кг	Одеяло одинарное синтетическое, стеганая одежда, пуховые одеяла, пуховики и тому подобное.
Шелк  30°C	800 об/мин (800 - 400)	0,5 кг	Специальная программа для стирки. шелковые ткани и смешанные синтетические ткани.
Шерсть  40°C 40°C – стирка в холодной воде Спасибо	1200 об/мин (1200- 400)	1,5 кг	Шерсть, шерсть и другие ткани, которые можно стирать вручную, можно стирать в машине. с символом «Стирка ручной работы» ³⁾ .

Программа По умолчанию температура Диапазон температур параметры	Ссылка национальный скорость прядение Диапазон скорость прядение [об/мин]	Макси- малый партия	Описание программы (Вид загрузки и степень загрязнения белья)
Виды спорта 30°C 40°C – стирка в холодной воде Спасибо	1200 об/мин (1200 - 400)	3 кг	Спортивная одежда из различных тканей.. Вещи, которые слегка загрязнены или требуют обновления.
Открытый  30°C 40°C – стирка в холодной воде Спасибо	1200 об/мин (1200- 400)	2,5 кг4) 1 кг5)	 Не используйте кондиционер для белья и убедитесь, что в дозаторе моющих средств не осталось жидкости.
<p>Синтетическая спортивная одежда. Программа для деликатной стирки современной спортивной и туристической одежды, также подходит для стирки одежды для занятий гимнастикой, велоспортом, пробежками и т. д. Рекомендуемая загрузка – 2,5 кг. Водонепроницаемые, дышащие и гидрофобные ткани. Программу также можно использовать для регенерации водонепроницаемых и дышащих тканей, особенно с гидрофобным покрытием. Чтобы восстановить свойства водонепроницаемых и дышащих тканей, следуйте приведенным ниже рекомендациям:</p> <ul style="list-style-type: none"> • Насыпьте в отделение стиральный порошок  • Залейте в отделение специальное регенерирующее средство для водонепроницаемых тканей.  кондиционер для белья • Уменьшите размер загрузки до 1 кг. <p> Для дальнейшего улучшения водоотталкивающих свойств одежды сушите ее в сушильной машине с использованием программы «На открытом воздухе» (при наличии и разрешенной в инструкции на этикетке сушке в сушильной машине).</p>			

Программа	Ссылка	Макси-малый партия	Описание программы (Вид загрузки и степень загрязнения белья)
По умолчанию температура Диапазон температур параметры	национальный скорость прядение Диапазон скорость прядение [об/мин]		
джинсовая ткань 30°C 40°C – стирка в холодной воде Спасибо	800 об/мин (1200 - 400)	3 кг	Специальная программа для джинсовой одежды с деликатным этапом стирки, предотвращающим выцветание и изменение цвета.. Меньшая нагрузка обеспечит лучшую защиту.

1)В соответствии с Регламентом Комиссии ЕС 2019/2023 эта программа стирки при 40°C позволяет стирать вместе - в одном цикле - хлопчатобумажные ткани средней степени загрязнения, предназначенные для стирки при 40°C или 60°C.



Информацию о температуре стирки, продолжительности программы и других параметрах можно найти в главе «Рабочие параметры».

Наиболее эффективными с точки зрения энергопотребления программами обычно являются те, которые стирают при более низкой температуре и служат дольше.

2)Протестировано на наличие Staphylococcus aureus, Enterococcus faecium, Candida albicans, Pseudomonas aeruginosa и бактериофага MS2 во внешнем тесте, проведенном Swisstest Testmaterialien AG в 2021 году (отчет об испытаниях № 202120117).





3)Во время этого цикла барабан медленно вращается, обеспечивая бережную стирку. Может показаться, что барабан не вращается или вращается неправильно, но это нормально для этой программы.

4)Программа стирки.





5)Программа стирки и этап пропитки.

Совместимость опций программы

Программа	ПАРАМЕТРЫ	Оборот	Предварительная стирка	Удаление пятен	Дополнительное полоскание	СофтПлюс	Легкое глажение	Отложенный старт	Таймменеджер
Эко 40-60		■ ■ ■		■ ■ ■ ■ ■				■	■
Хлопок		S S S S S S S S S S S						■	■
Синтетика		S S S S S S S S S S S						■	■
Нежный		■ ■ ■ ■ ■			■ ■			■	
Быстро 14 мин.		■ ■ ■						■	
Полоскание		■ ■ ■			■			■	

Программа	ПАРАМЕТРЫ	Оборот	Предварительная стирка	Удаление пятен	Дополнительное полоскание	СофтПлюс	Легкое глажение	Отложенный старт	Таймменеджер
Отжим/Слив		■ ■						■	
Противоаллергический 		■ ■ ■ ■	■ ■ ■ ■ ■					■	
Пуховое одеяло		■ ■				■		■	
Шелк 		■ ■						■	
Шерсть 		■ ■ ■ ■						■	
Виды спорта		■ ■ ■ ■	■		■			■	
Открытый 		■ ■ ■ ■			■			■	
джинсовая ткань		■ ■ ■ ■ ■		■ ■ ■ ■ ■				■	

Подходящие моющие средства для программ стирки

Программа	Универсальный порошок для стирка ¹⁾	Универсальный сальный ж потоки	В жидкости для тканей ЦВЕТ воспитание	Для тканей деликатно ткани и шерсть Нью-Йорк	Особенный
Эко 40-60	▲	▲	▲	--	--
Хлопок	▲	▲	▲	--	--
Синтетика	▲	▲	▲	--	--
Нежный	--	--	--	▲	▲
Быстро 14 мин.	--	▲	▲	--	--
Противоаллергический 	▲	▲	--	--	▲
Пуховое одеяло	--	--	--	▲	▲
Шелк 	--	--	--	▲	▲
Шерсть 	--	--	--	▲	▲
Виды спорта	--	▲	▲	--	▲
Открытый 	--	--	--	▲	▲

Программа	Универсальный порошок для стирка ¹⁾	Универсальный сальный ж потоки	В жидкости для тканей ЦВЕТ воспитание	Для тканей деликатно ткани и шерсть Нью-Йорк	Особенный
джинсовая ткань	--	--	▲	▲	▲

1) При температуре выше 60°C рекомендуется использовать порошковое моющее средство.

▲ = рекомендуется

-- = Не рекомендуется

9.2 Woolmark Wool Care – Синий



Компания Woolmark одобрила программу стирки шерсти в этом приборе как подходящую для стирки шерстяных изделий с маркировкой «Ручная стирка» при условии, что стирка выполняется в соответствии с инструкциями на этикетке одежды и рекомендациями производителя стиральной машины. M1511 Символ Woolmark является сертифицированным товарным знаком во многих странах.

10. НАСТРОЙКИ

10.13 Звуковые сигналы

Устройство издает различные звуковые сигналы в следующих ситуациях:

- Включение устройства (специальный короткий звук).
- Выключение устройства (специальный короткий звук).
- Касание кнопки (щелчок).
- Сделан неправильный выбор (3 коротких сигнала).
- Программа завершена (последовательность звуков в течение примерно 1 минуты).
- Неисправность устройства (последовательность коротких звуков длительностью около 5 минут).

Квыключить/включить звуковые сигналы, установленные для программы, одновременно нажмите кнопки «Предварительная стирка» и «Окрашивание i» **удерживайте их около 2 секунд.** На дисплее появится надпись Вкл./Выкл.



После выключения сигналов они будут звучать продолжает излучать в случае неисправности устройства.

10.2 Блокировка запуска

Эта опция помогает предотвратить вмешательство детей в панель управления.

Квключить выключить эту опцию, нажмите и удерживайте кнопку «Легкая глажка», пока на дисплее не появится **включается/выключается** 

При выключении устройство запомнит выбор этой опции.

Функция блокировки от детей недоступна в течение нескольких секунд после включения устройства.

11. ПЕРЕД ПЕРВЫМ ИСПОЛЬЗОВАНИЕМ

1. Проверьте наличие подключения к сети и открыт ли водопроводный кран.
2. Добавьте небольшое количество моющего средства в отсек для моющих средств, отмеченный символ . 
3. Установите и запустите программу стирки хлопка с настройкой

самая высокая температура без загрузки белья в барабан. Это позволит удалить возможную грязь с барабана и бака.

12. ЕЖЕДНЕВНОЕ ИСПОЛЬЗОВАНИЕ



ПРЕДУПРЕЖДЕНИЕ!
См. раздел «Безопасность».

12.1 Включение устройства

1. Вставьте вилку шнура питания в розетку электрической.
 2. Откройте водопроводный кран.
 3. Нажмите и удерживайте кнопку включения/выключения в течение нескольких секунд, чтобы включить устройство.
- Прозвучит короткий звуковой сигнал.

12.2 Загрузка белья

1. Откройте дверцу прибора.
2. Освободите карманы и расправьте вещи, прежде чем положить их в устройство.
3. Поместите белье в барабан (делайте это по одному).
Не загружайте в барабан слишком много белья.
4. Аккуратно закройте дверь.

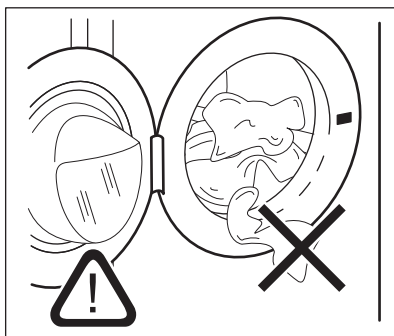





ВНИМАНИЕ!
Убедитесь, что белье не застряло между дверцей и
и
закройте крышку, так как это может привести к утечке воды и повреждению белья.



Тщательно стирайте одежду испачканы маслом или смазка может повредить его резиновые детали стиральной машины.

12.3 Использование моющих средств и добавок.

	<p> Отделение для моющего средства для предварительной стирки, программы замачивания или пятновыводителя.</p> <p> Отделение для моющего средства для этапа стирки.</p> <p> Отделение для дополнительных жидких продуктов (кондиционер, крахмал).</p> <p>MAX Индикация максимального уровня жидких добавок.</p> <p> Заслонка для порошкового или жидкого моющего средства.</p>
--	--

 Всегда следуйте инструкциям на упаковке продукта, без превышения максимального уровня, отмеченного (**MAX**). Такое количество гарантирует наилучшие результаты стирки.

 После завершения цикла стирки при необходимости удалите остатки моющего средства из дозатора.

12.4 Проверьте положение заслонки дозатора моющих средств.

1. Выдвиньте дозатор моющего средства до упора.

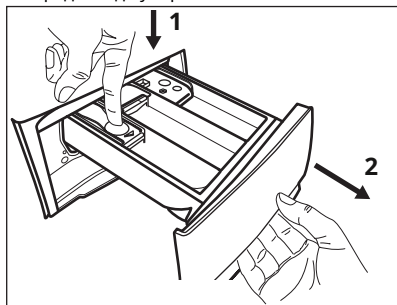

2. Нажмите рычаг вниз, чтобы снять дозатор.

3. Для порошкового моющего средства установите заслонку в верхнее положение.

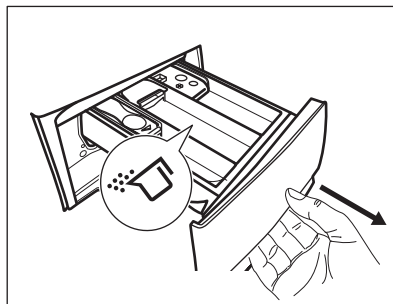

4. Для жидкого моющего средства установите заслонку в нижнее положение.

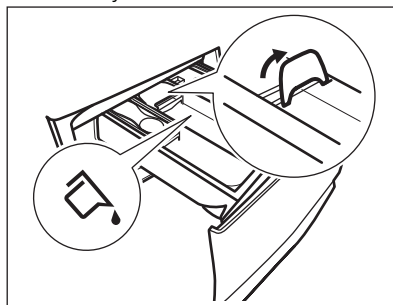

Захлопнуть **НИЖНИЙ** расположение:

- Не используйте густые или гелевые моющие средства.

- Не наливайте больше жидкого моющего средства, чем указано на крышке.
- Не устанавливайте этап предварительной стирки.
- Не устанавливайте функцию отложенного старта.

5. Отмерьте моющее средство и кондиционер для белья.

6. Аккуратно закройте отсек для моющих средств.

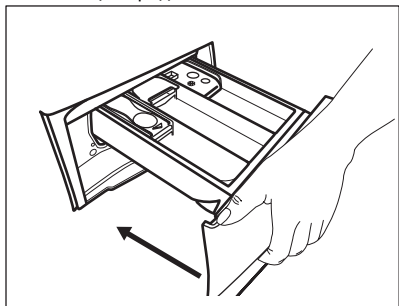

Убедитесь, что заслонка не мешает закрытию ящика.

12,5 Настройка программы

1. Поверните селектор программ на нужную программу стирки. Индикатор кнопки «Пуск» будет мигать. Пауза

На дисплее будет отображаться приблизительная продолжительность программы.

2. Чтобы изменить температуру и/или скорость отжима, коснитесь соответствующих кнопок.

3. При необходимости вы можете выбрать один или несколько вариантов, коснувшись соответствующих кнопок. Появится на дисплее соответствующие индикаторы и отображаемая информация соответственно изменится.



Если есть выбор **невозможный**, прозвучит сигнал звук и вкл. появится на дисплее

12,6 Запущен

электронная программа

Нажмите кнопку Ст. рт/Пауза , К запустите программу. В движущийся программа невозможна мы, если указатель

Кнопка неактивна и не мигает (например, селектор программ находится в неправильном положении). Соответствующий индикатор перестанет мигать и будет гореть постоянно.

Программа запустится, и дверца заблокируется. Появится на дисплее

появится индикатор



При наполнении устройства водой насос может включиться на короткое время. опорожнение.

12,7 Запуск программы с задержкой

1. Нажимайте кнопку «Отсрочка старта» несколько раз, пока на дисплее не появится нужное время задержки программы. Появится на дисплее появится индикатор.

2. Нажмите кнопку «Старт/Пауза» Дверь заблокируется устройство, и время задержки начнет обратный отсчет. На дисплее появится индикатор



Когда обратный отсчет закончится, программа запустится автоматически.

Отмена задержки

запустить программу после начала обратного отсчета

Чтобы отменить отсрочку старта:



1. Нажмите кнопку «Пуск/Пауза», чтобы приостановить работу машины. Соответствующий индикатор начнет мигать.

2. Несколько раз нажмите кнопку «Отложенный старт», пока на дисплее не появится индикатор появится, а затем погаснет

3. Нажмите кнопку «Пуск» еще раз. Пауза для немедленного запуска программы.

Изменение задержки запуска программы после начала обратного отсчета

Чтобы изменить задержку запуска программы:

- 1.Нажмите кнопку «Пуск/Пауза», чтобы приостановить работу машины.  Соответствующий индикатор начнет мигать.
- 2.Нажимайте кнопку «Отсрочка старта» несколько раз, пока на дисплее не появится нужное время задержки программы.
- 3.Нажмите кнопку «Пуск» еще раз.  Пауза, чтобы запустить новый таймер.

12,8 Функция определения загрузки системы SensiCare



Продолжительность программы отображается на дисплее **ответы: середина/ большая нагрузка.**

При нажатии кнопки «Старт/Пауза»  индикатор максимальной загрузки гаснет, и система SensiCare начинает определять размер загрузки:

- 1.Устройство определяет заряд в течение первых 30 секунд. В программах, где доступна функция «Менеджер времени», на этом этапе функциональные панели «Менеджера времени» , видимый под цифровым индикация времени, они воспроизводят простую анимацию. Барабан кратковременно вращается.
- 2.Соответственно меняется продолжительность программы – она может быть продлена или сокращена. Еще через 30 секунд начинается залив воды.

После завершения обнаружения партии **если барабан перегружен**, индикатор **MAX** на дисплее мигает:

В этом случае вы можете остановить работу устройства и вынуть из барабана несколько предметов в течение 30 секунд.

После извлечения белья нажмите Кнопка «Пуск/Пауза»  для перезапуска программы. Фазу SensiCare можно повторять сколько угодно раз, три раза (см. пункт 1).

Важный! Если пользователь не уменьшает вес загрузки, программа стирки запустится несмотря на перезагрузку. Тогда результаты стирки могут оказаться неудовлетворительными.



Примерно через 20 минут после начала программы продолжительность программы может сократиться, снова измениться из-за количества воды, поглощенной волокнами.





Функция обнаружения SensiCare работает только с полными программами. стирка, если продолжительность программы не была сокращена с помощью кнопки «Время» Менеджер.



Функция SensiCare System недоступна в все программы, такие как: Шерсть, Полоскание и программы с короткими циклами.

12,9 Прерывание программы и изменение опций

Можно изменить во время программы. **только некоторые** параметры:

- 1.Нажмите кнопку «Старт/Пауза».  Соответствующий индикатор начнет мигать.
- 2.Изменить параметры. Информация на дисплее соответственно изменится.
- 3.Нажмите кнопку «Пуск» еще раз.  Пауза  Программа стирки продолжится.



Заново программы, убедитесь, что селектор программ правильно расположен на прерванной программе и индикатор мигает.

Кнопка «Старт/Пауза» 

12/10 Отменить выполняющуюся программу

1. Нажмите кнопку «Вкл/Выкл», чтобы отменить программу и выключить прибор.
2. Нажмите кнопку включения/выключения еще раз, чтобы включить устройство.



Если ваше устройство оснащено системой SensiCare i заполнение началось вода, новая программа начнется **без повторения программы Система SensiCare**. Вода и моющее средство не закачивается до избежать отходов. На дисплее появится максимальная продолжительность программы, которая будет обновлена примерно через 20 минут после **начинаю новый** программа.

Также есть другой способ отменить программу:

- 1 Поверните ручку выбора программ w.

Положение «Сброс».

2. Подождите 1 секунду. На дисплее отображается индикация

Теперь вы можете установить новую программу стирки.

11 декабря Открываем дверцу – добавляем белье



Если температура и уровень воды в барабане слишком высокие или барабан продолжает вращаться, не открывайте дверцу прибора.

Когда работает программа или функция отложенного старта программа, дверца устройства открыта заблокирован. На экране появится на дисплее появится индикатор

1. Нажмите кнопку **Старт/Пауза**

Он начнет мигать **реле**.

2. Подожди, пока пройдет возможность прошить и индикатор гаснет **дверные замки**

Откройте дверцу прибора. При необходимости добавляйте или удаляйте предметы из барабана. Закрой дверь и прикоснись

Кнопка «Старт/Пауза» программа или задержка запуска программы продолжатся.

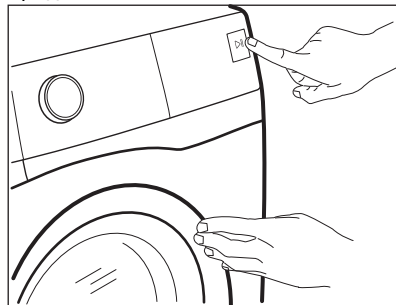

12/12 Конец программы

По завершении программы устройство автоматически выключится. Раздастся звуковой сигнал (если он включен). На дисплее появится

Индикатор кнопки «Старт/Пауза» гаснет.

Дверь разблокируется, и индикатор погаснет.

1. Нажмите кнопку включения/выключения, чтобы выключить устройство.

Через пять минут после окончания программы функция энергосбережения автоматически отключит прибор.



После перезапуска устройства на дисплее отобразится сообщение о завершении предыдущей программы. Выбрать новый программу с помощью ручки выбора программ.

2. Достаньте белье из барабана.

3. Убедитесь, что барабан пуст.

4. Дверцу и дозатор моющих средств следует оставлять слегка приоткрытыми, чтобы предотвратить образование плесени и неприятных запахов.

13 декабря Слив воды в конце цикла

Если вы выбрали программу или опцию, после которой машина не сливает воду после последнего полоскания, программа завершена, но:

- Виден в области отображения времени.

это показатель  и дальше дисплей – индикатор



заблокированная дверь .

- Барабан регулярно вращается, чтобы белье не сминалось.

- Дверь остается запертой.
- Прежде чем открыть дверцу, необходимо слить воду:

1. При необходимости нажмите кнопку «Отжим», чтобы уменьшить скорость отжима, предложенную устройством.

2. Нажмите кнопку «Старт/Пауза»:
 - Если выбрана опция «Остановка полоскания» , устройство откачает воду и проведет центрифугирование.
 - Если выбран бесшумный режим, , устройство будет только сливать воду.

Индикатор остановки воды  и режим  погаснет.

3. После завершения программы, когда

индикатор блокировки двери , погаснет, дверь можно открыть.

4. Нажмите и удерживайте кнопку включения/выключения в течение нескольких секунд, чтобы включить устройство.

14 декабря Режим ожидания

Функция режима ожидания автоматически отключает устройство для снижения энергопотребления в следующих случаях:

- Устройство не использовалось в течение 5 минут, когда ни одна программа не запускалась. Нажмите кнопку включения/выключения, чтобы снова включить устройство.
- Через 5 минут после окончания программы стирки. Нажмите кнопку включения/выключения, чтобы снова включить устройство. На дисплее отображается конец последней программы.

Выберите новую программу с помощью ручки выбора программ. После поворота ручки в положение «Сброс», устройство автоматически выключится в течение 30 секунд.



После выбора программы или варианта стирки, в результате которых в барабане остается вода, функция «Режим» **поддерживать не выключается** устройства для напоминать пользователю о необходимости откачиваем воду.

13. СОВЕТЫ И РЕКОМЕНДАЦИИ



ПРЕДУПРЕЖДЕНИЕ!

См. раздел «Безопасность».

13.1 Загрузка белья

- Рассортируйте белье: белое, цветное, синтетическое, деликатное и шерстяное.
- Следуйте инструкциям на этикетках для стирки.
- Не стирайте вместе белую и цветную одежду.
- Некоторые цветные вещи могут окраситься при первой стирке.

- Рекомендуется сначала стирать их отдельно несколько раз.
- Выворачивайте многослойные ткани, шерсть и вещи с принтами наизнанку.
- Удалите стойкие пятна.
- Удалите стойкие пятна специальным моющим средством.
- Будьте осторожны при обращении со шторами. Отсоедините зажимы/крючки и поместите шторы в мешок для стирки или наволочку.
- Небольшая загрузка белья может вызвать проблемы с балансировкой.

вращаться и вызывать чрезмерную вибрацию. В этом случае:

и. прервите программу и откройте дверцу (см. главу «Ежедневное использование»);

б. вручную распределите белье так, чтобы вещи распределились равномерно расположены в барабане;

в. нажмите кнопку «Старт/Пауза». Будет фаза вращения возобновился.

- Застегните наволочки, кнопки и молнии. Закрепите или завяжите ремни, шнурки, шнурки, ленты и другие незакрепленные предметы.
- Не стирайте порванные ткани или ткани с необработанными краями. Мелкие и/или деликатные вещи (например, бюстгалтеры на косточках, ремни, колготки, шнурки, ленты и т. д.) следует стирать в мешке для стирки.

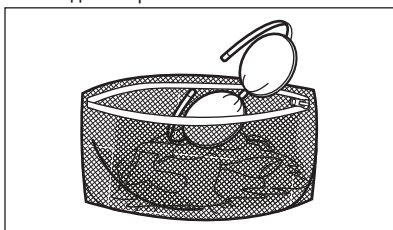

- Выверните карманы и поправьте одежду.

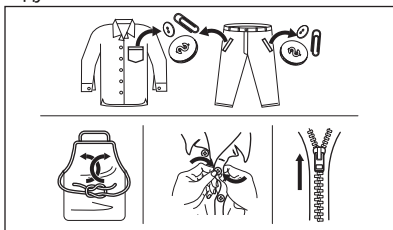

13.2 Устойчивые пятна

Воды и моющего средства недостаточно для удаления некоторых пятен.

Мы рекомендуем удалять такие пятна перед загрузкой белья в машину.

Существуют специальные пятновыводители.

Необходимо использовать специальные пятновыводитель адаптирован к о тип графика пятна и ткани.

13.3 Тип и количество моющего средства

Выбор моющего средства и его использование в нужном количестве не только влияет на эффективность стирки, но также предотвращает отходы и защищает окружающую среду:

- Используйте только моющие и другие средства, предназначенные для автоматических стиральных машин. По общим правилам следует использовать:
 - стиральные порошки для всех типов тканей, кроме деликатных;
 - порошковые моющие средства, содержащие отбеливатель, для дезинфекции белых тканей и белья;

– жидкие моющие средства, предпочтительно для стирки при низких температурах (максимум 60°C), для всех типов тканей или специальный только для шерстяных тканей.

- Выбор типа и количества моющего средства зависит от: типа ткани (тонкая, шерстяная, хлопчатобумажная и т. д.), цвета одежды, размера загрузки, степени загрязнения, температуры стирки и режима стирки. жесткость используемой воды.
- Следуйте инструкциям на упаковке моющих средств и других продуктов, не превышая указанного максимума.

уровень (**MAX**) .

- Не смешивайте разные типы моющих средств.
- Используйте меньше моющего средства, если:

- стирается меньше вещей,
- белье слегка грязное,
- при стирке образуется большое количество пены.

- При использовании таблеток или капсул для моющих средств всегда помещайте их в барабан, а не в дозатор моющих средств.

Использование неправильного моющего средства может привести к:

- неудовлетворительные результаты стирки;
- поседение белья;
- скользкий эффект стирки;
- рост плесени в устройстве.

Использование чрезмерного количества моющего средства может привести к:

- чрезмерное пенообразование;
- худший эффект стирки;
- неудовлетворительный эффект полоскания;
- неблагоприятное воздействие на окружающую среду.

13.4 Экологические советы

Для экономии воды, энергии и защиты окружающей среды мы рекомендуем следовать советам ниже:

- **Ткани средней степени загрязнения** можно мыть **без предварительной стирки**. Это экономит моющее средство, воду и время и, таким образом, защищает окружающую среду.
- Загрузка **Максимальное количество белья, рекомендованное для данной программы, помогает снизить потребление воды и энергии..**
- Пятна и небольшие загрязнения можно удалить после стирки; белье потом можно стирать более низкой температурой.
- Чтобы использовать правильное количество моющего средства, см.

рекомендации производителя мощного средства и проверьте жесткость воды, забираемой из бытовой установки. См. раздел «Жесткость воды».

- Прежде чем сушить белье, поместите его в сушильную машину. **максимальная скорость отжима для выбранной программы стирки**. Это позволит сэкономить электроэнергию во время сушки.

13.5 Жесткость воды

Если вода в вашем районе жесткая или умеренно жесткая, рекомендуется использовать смягчитель воды, предназначенный для стиральных машин. Если вода мягкая, нет необходимости использовать смягчитель воды.

Для получения информации о жесткости воды обратитесь в местную компанию по водоснабжению.

Используйте необходимое количество смягчителя воды. Пожалуйста, следуйте инструкциям на упаковке продукта.

14. ОБСЛУЖИВАНИЕ И ЧИСТКА



ПРЕДУПРЕЖДЕНИЕ!
См. раздел
«Безопасность».

14.1 Расписание периодическая очистка

Периодическая очистка помогает продлить срок службы устройства.

После каждого цикла оставляйте дверцу и дозатор моющих средств слегка открытыми, чтобы обеспечить циркуляцию воздуха и испарение влаги изнутри устройства – это предотвратит появление плесени и грибка. появляется неприятный запах.

Если устройство не будет использоваться в течение длительного времени: закройте водопроводный кран и отключите устройство от электросети.

Рекомендуемый график периодической уборки:

Удаление накипи	Дважды в год
Консервированное белье национальный	Раз в месяц
Чистить уши передняя дверь	Каждые два месяца
Очистите барабан	Каждые два месяца
Очищайте дозатор моющих средств	Каждые два месяца
Очистите фильтр после опорожняющий насос	Дважды в год
Очищайте водяной шланг и фильтр два раза в год. клапан	

Ниже описано, как очистить каждый элемент.

14.2 Уничтожение инопланетян предметы



Перед запуском цикла освободите карманы и завяжите все незакрепленные предметы. См. «Загрузка белья» в главе «Советы и рекомендации».

Удалите все посторонние предметы (например, металлические зажимы, пуговицы, монеты и т. д.), которые могут находиться в уплотнении дверцы, фильтрах и барабане. См. «Уплотнение дверцы с карманом», «Очистка барабана», «Очистка сливного насоса» и «Очистка впускного шланга и фильтра клапана». При необходимости обратитесь в авторизованный сервисный центр.

14.3 Очистка корпуса

Устройство следует очищать только теплой водой с мягким мылом. Тщательно высушите все поверхности. Не используйте чистящие подушечки или какие-либо абразивные материалы.



ВНИМАНИЕ!
Не употребляйте алкоголь растворители или химические товары.



ВНИМАНИЕ!
Не очищайте металлические поверхности с помощью моющие средства с хлором.

14.4 Удаление накипи



Если жесткость воды в вашем регионе высокая или умеренная, рекомендуется использовать средство для жесткости воды. **удаление накипи для стиральных машины.**

Регулярно проверяйте барабан образование накипи .

Даже обычное моющее средство **nty** содержит **смягчители в** од, но рекомендуется выполнять периодическую активацию **электронный цикл с пустым барабан** и средства для **средством для удаления накипи.**



Всегда следуйте инструкциям на упаковке продукта.

14.5 Поддерживающая мойка

Частое и длительное использование программ с низкой температурой может привести к отложению моющего средства, остаткам волокон и росту бактерий внутри барабана и камеры. Это может вызвать неприятный запах и появление плесени. Для удаления отложений и очистки внутренних частей устройства регулярно мойте его (не реже одного раза в месяц).
обслуживание.



Пожалуйста, обратитесь к разделу «Очистка барабан.»

14.6 Дверной уплотнитель с карманом

Устройство оснащено **самоочищающаяся дренажная система**, который удаляет мелкие волокна, отделяющиеся от тканей при откачке воды. Регулярно проверяйте уплотнение. Монеты, пуговицы и другие мелкие предметы можно убрать в конце цикла.

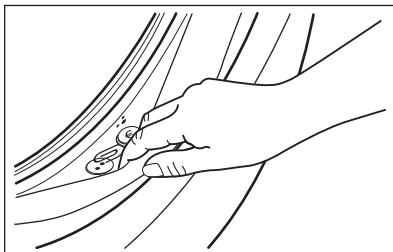

При необходимости очистите его кремевым чистящим средством на основе аммиака, стараясь не поцарапать поверхность.



Всегда следуйте инструкциям на упаковке продукта.

14.7 Очистка барабана

Барабан следует регулярно проверять, чтобы предотвратить накопление нежелательных отложений.

Инородные тела в белье или отложения железа в воде могут привести к образованию ржавчины в барабане.

Очистите барабан специальным средством для очистки нержавеющей стали.

И Всегда следуйте инструкциям на упаковке продукта.

Не очищайте барабан агрессивными чистящими средствами.

удаление накипи, чистящие средства содержащие хлор или металлические шайбы.

Для тщательной очистки:

1. Достаньте белье из барабана.
2. Запустите программу «Хлопок» с самой высокой температурой.
3. Для полоскания добавьте небольшое количество моющего средства в пустой барабан. любой остаток загрязнения.

И Время от времени после окончания цикла дисплей может появиться символ . Это рекомендация для выполнения «чистки барабана». Символ исчезнет после выполнения очистки барабана.

14.8 Очистка дозатора моющего средства

Чтобы предотвратить возможное образование отложений моющего средства или затвердевание кондиционера для белья, а также образование плесени в ящике

моющие средства, вам следует **КОГДА-ТО** сделайте следующее **ма** процедура:

1. Откройте ящик **е** Нажмите на болт вниз, как показано, **да**, на иллюстрации я чтобы снять ящик.

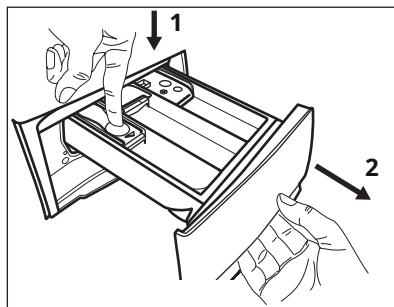

2. Снимите верхнюю часть отсека для добавок, чтобы облегчить очистку, и промойте под теплой проточной водой, чтобы удалить накопившееся моющее средство. После стирки верните верхнюю часть на место.

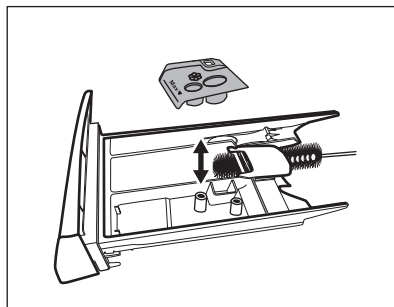

3. Удалите остатки моющего средства со дна и сверху камеры. Используйте небольшую щетку, чтобы очистить полость.

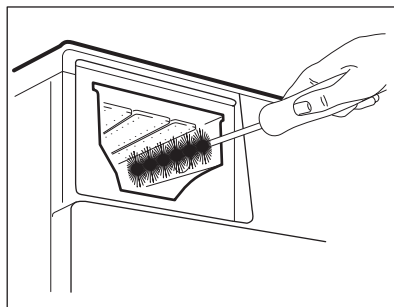

4. Вставьте ящик в направляющие и закройте его. Запустите программу полоскания без стирки в барабане.

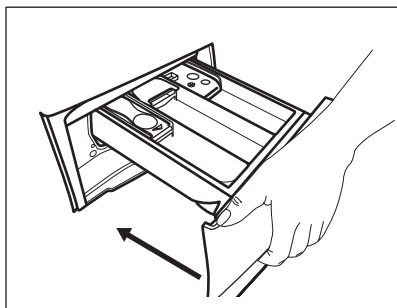

14,9 Чистка сливного насоса

Регулярно проверяйте фильтр сливного насоса и держите его в чистоте.

Очистите сливной насос, если:

- Устройство не откачивает воду.
- Барабан не вращается.
- Машина издает необычные звуки из-за блокировки сливного насоса.
- На дисплее появляется код тревоги. **E20**



ПРЕДУПРЕЖДЕНИЕ!

- Отключите шнур питания от электрической розетки.
- Не снимайте фильтр во время работы устройства.
- Не чистите сливной насос, если вода в устройстве горячая.
Подождите, пока вода остынет.
- Повторите шаг 3 несколько раз, закрывая и открывая клапан, пока вода не перестанет течь.

Рекомендуется иметь под рукой тряпку, чтобы вытирать воду, вытекающую при отвинчивании фильтра.

Очистите насос согласно следующей процедуре:

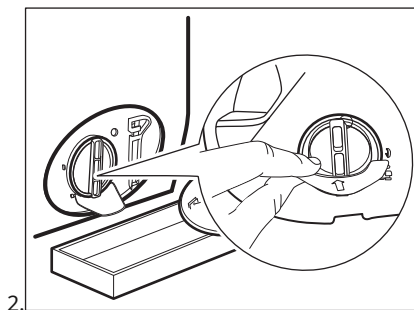
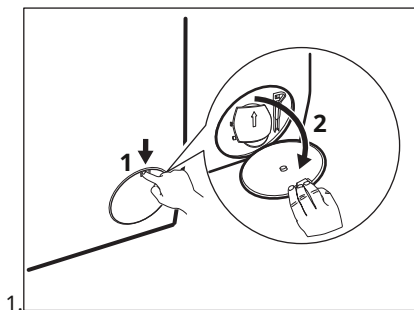

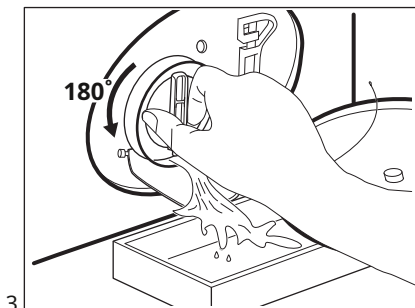

3.

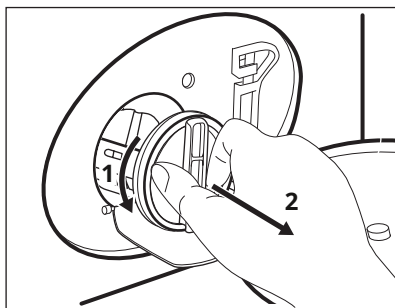

4.

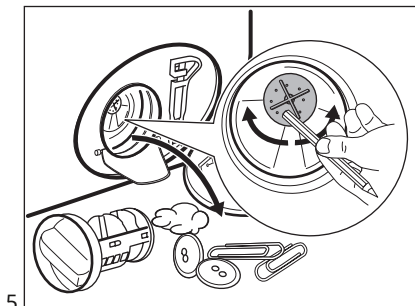

5.

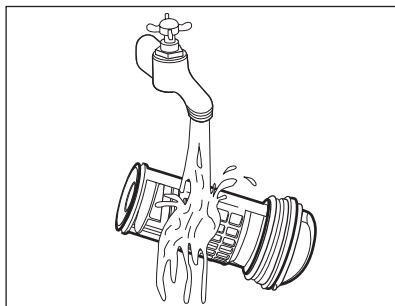

6.

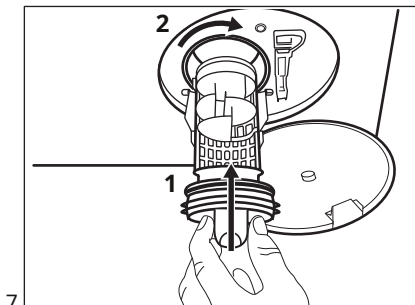

7.

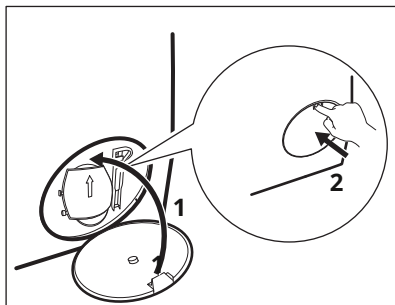

8.



ПРЕДУПРЕЖДЕНИЕ!

Убедитесь, что крыльчатка насоса вращается свободно. Если его невозможно повернуть, обратитесь в авторизованный сервисный центр. Также убедитесь, что фильтр герметичен и не протекает.

14/10 Очистка наливного шланга и фильтра в клапане

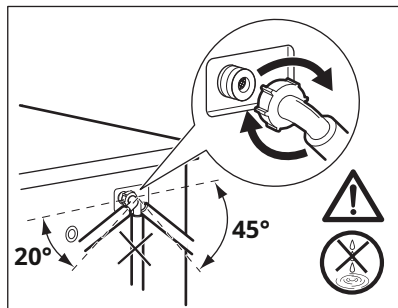
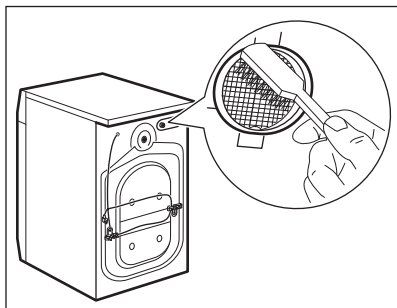
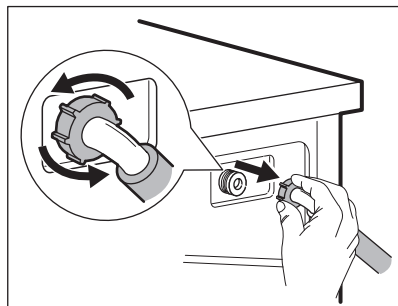
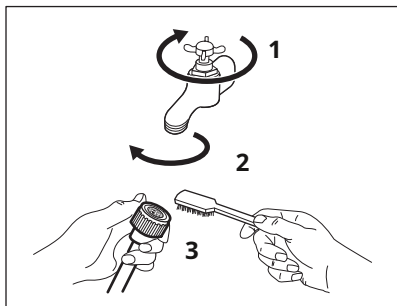

14/11 Аварийный слив

Если агрегат не сливает воду, выполните ту же процедуру, которая описана в разделе «Очистка сливного насоса». При необходимости очистите насос.

14/12 Меры предосторожности во время мороза

Если прибор установлен в месте, где температура может достигать или падать ниже 0°C, удалите остатки воды из наливного шланга и сливного насоса.

1. Снимите вилку кабеля блок питания от гнили Азда электрический.

2. Закройте водопроводный кран.

3. Поместите два конца наливного шланга в бак и подождите, пока вода не стечет из шланга.

4. Очистите сливной насос. Перейдите к процедуре аварийного опорожнения.

5. Когда сливной насос опустеет, присоедините наливной шланг.



ПРЕДУПРЕЖДЕНИЕ!

Прежде чем снова Перед запуском устройства убедитесь, что температура выше 0°C.

Производитель не несет ответственности за повреждения, вызванные низкими температурами.

15. РЕШАЕТ

БЕЗ ПРОБЛЕМ



ПРЕДУПРЕЖДЕН Эх!
См. главу касательно безопасности Ва.

15.1 Коды аварийных сигналов и возможные неисправности

Устройство не запускается или перестает работать во время работы. Сначала попытайтесь найти решение проблемы (см. таблицы).

**ПРЕДУПРЕЖДЕНИЕ!**

Прежде чем выполнять какие-либо действия, выключите устройство.

В случае возникновения некоторых неисправностей на дисплее появляется код неисправности, а кнопка может непрерывно мигать. Старт/Пауза 

Проблема	Возможное решение
E 10 Устройство не работает правильно вода.	<ul style="list-style-type: none"> • Убедитесь, что водопроводный кран открыт. • Убедитесь, что давление воды не слишком низкое. Для этого обратитесь в местную компанию по водоснабжению. • Убедитесь, что водопроводный кран не засорен. • Убедитесь, что наливной шланг не перекручен, не поврежден и не сжат. • Убедитесь, что наливной шланг подсоединен правильно. • Убедитесь, что фильтр наливного шланга и фильтр клапана чисты. См. главу «Техническое обслуживание и очистка».
E20 Устройство не качает воду.	<ul style="list-style-type: none"> • Убедитесь, что сифон умывальника чист. • Убедитесь, что сливной шланг не перекручен и не сжат. • Убедитесь, что сливной фильтр чист. При необходимости очистите фильтр. См. «Техническое обслуживание и чистка». • Убедитесь, что сливной шланг подсоединен правильно. • Если установлена программа без фазы слива, выберите программу слива. • Если была установлена опция, при которой в конце концов в барабане остается вода, выберите программу слива.
E40 Дверца устройства есть открыто или не закрыто должным образом эти.	<ul style="list-style-type: none"> • Убедитесь, что дверца закрыта правильно.
E9 1 Внутренняя ошибка. Нет связи между компонентами я электронные устройства.	<ul style="list-style-type: none"> • Программа завершилась неправильно или была остановлена слишком рано. Выключите и снова включите устройство • Если код неисправности появится снова, обратитесь в авторизованный сервисный центр.
EKO Электропитание нестабильно действительный.	<ul style="list-style-type: none"> • Подождите, пока электропитание стабилизируется.

Если на дисплее появятся другие коды сигналов тревоги, выключите и снова включите устройство. Если проблема не устранена, обратитесь в авторизованный сервисный центр.

Если у вас возникли проблемы со стиральной машиной, проверьте возможные решения в таблице ниже.

Проблема	Возможное решение
Программа не запускается он думает.	<ul style="list-style-type: none"> • Убедитесь, что шнур питания подключен к розетке. • Убедитесь, что дверца прибора закрыта. • Убедитесь, что предохранитель в блоке предохранителей исправен. • Проверьте, не была ли нажата кнопка «Старт/Пауза» . • Если вы выбрали отсрочку старта, отмените ее или дождитесь окончания таймера. • Деактивируйте защиту от детей, если она активирована. • Убедитесь, что регулятор повернут на выбранную программу.
Устройство заполняет • наполняется водой и сразу же откачивает воду.	<ul style="list-style-type: none"> • Убедитесь, что сливной шланг расположен правильно. Возможно, шланг расположен слишком низко. См. «Инструкции по установке».
Фаза или цикл отжима не запускается стирка занимает больше времени, чем обычно.	<ul style="list-style-type: none"> • Установите программу центрифугирования. • Убедитесь, что сливной фильтр чист. При необходимости очистите фильтр. См. «Техническое обслуживание и чистка». • Вручную поместите белье в барабан и повторите тест отжима. Причиной проблемы могло стать неправильное распределение белья.
Вода течет на пол.	<ul style="list-style-type: none"> • Убедитесь, что соединения водяного шланга затянуты, и проверьте отсутствие утечек. • Проверьте, не повреждены ли шланги подачи и слива воды. • Убедитесь, что используется правильное моющее средство и в правильном количестве.
Не могу открыть дверца устройства.	<ul style="list-style-type: none"> • Проверьте, выбрана ли программа стирки, в результате которой в барабане остается вода. • Проверьте, завершилась ли программа стирки. • Если в барабане осталась вода, выберите программу «Слив» или «Отжим». • Проверьте, включено ли устройство. • Причиной проблемы мог стать сбой устройства. Пожалуйста, обратитесь в авторизованный сервисный центр.
Устройство обеспечивает необычные звуки и вибрирует.	<ul style="list-style-type: none"> • Убедитесь, что устройство правильно выровнено. См. «Инструкции по установке». • Убедитесь, что все упаковочные и транспортировочные замки сняты. См. «Инструкции по установке». • Добавьте в барабан еще белье. Возможно, в барабане недостаточно белья.

Проблема	Возможное решение
Продолжительность программы увеличивается или сокращается во время цикла программы.	<ul style="list-style-type: none"> • Функция SensiCare System регулирует продолжительность программы в зависимости от типа и количества белья. См. «Функция определения загрузки системы SensiCare» в главе «Ежедневное использование».
Результаты стирки неудовлетворительные.	<ul style="list-style-type: none"> • Увеличьте количество или используйте другое моющее средство. • Перед стиркой используйте специальные средства для удаления стойких пятен. • Убедитесь, что установлена правильная температура. • Уменьшите количество белья.
Чрезмерное количество песка в барабане во время цикла стирки.	<ul style="list-style-type: none"> • Уменьшите количество моющего средства. Нью-Йорк в барабане во время цикла стирки.
Закончив работу, остатки остаются в отсеке для моющих средств остатки моющего средства.	<ul style="list-style-type: none"> • Убедитесь, что заслонка находится в правильном положении (ВВЕРХ для порошкового моющего средства, ВНИЗ для жидкого моющего средства). • Убедитесь, что вы используете дозатор моющих средств в соответствии с инструкциями данного руководства.

После проверки включите устройство. Программа возобновит работу с того места, где она была прервана.

Если проблема возникнет снова, обратитесь в авторизованный сервисный центр.

Данные, необходимые для обслуживания, можно найти на заводской табличке.

16. РАБОЧИЕ ПАРАМЕТРЫ

16.1 Введение



На странице www.theenergylabel.eu здесь вы найдете подробную информацию о маркировке энергоэффективности.



QR-код на этикетке, прикрепленной к устройству энергетического класса, содержит ссылку на сайт с информацией о параметрах устройства из базы данных EU EPREL. Этикетка с маркировкой класса энергопотребления вместе с руководством пользователя и другими документами поставляемый вместе с устройством, следует сохранить для возможного использования в будущем. Эту информацию также можно найти в базе данных EPREL по ссылке <https://eprel.ec.europa.eu> предоставление названия модели и номера продукта, которые указаны на паспортной табличке устройства. Информацию о расположении фирменной таблички можно найти в главе «Описание устройства».

16.2 Легенда

кг	Погрузочный вес.	г:мм	Продолжительность программы.
кВтч	Потребление энергии.	°С	Температура стирки.
Литры	Потребление воды.	об/мин	Скорость отжима.
%	Влажность после окончания фазы отжима. Чем выше скорость отжима, тем выше уровень шума и тем ниже уровень влажности белья.		



Значения и продолжительность программы могут меняться в зависимости от различных факторов (например, температуры в помещении, температуры и давления воды, размера загрузки и типа стирки, напряжения электросети), а также от любых изменений настроек программы по умолчанию.

16.3В соответствии с Регламент 2019/2023 Комиссии ЕС

Эко 40-60 про грамм	кг	кВтч	Литры	г:мм	%	°С	об/мин/ мин1)
Полная нагрузка	8	0,790	52,0	3:25	53.00	39,0	1351
Полунагруженный к	4	0,420	42,0	2:40	53.00	30,0	1351
Четверть загрузка	2	0,165	33,0	2:35	54.00	22,0	1351

1) Максимальная скорость отжима.

Энергопотребление в разных режимах

Выключенный режим (Вт)	Режим ожидания (Вт)	Режим задержки начинать программа (В)
0,50	0,50	4.00

Время перехода в режим выключения/ожидания составляет максимум 15 минут.

16.4 Часто используемые программы



Эти значения предназначены только для иллюстративных целей.

Программа	кг	кВтч	литры	Г:ММ	%	°С	об/мин/ мин1)
Хлопок ²⁾ 90°С	8	2450	80,0	4:05	52.00	85,0	1400
Хлопок 60°С	8	1750	75,0	3:50	52.00	55,0	1400
Хлопок 20° ³⁾ 20°С	8	0,300	75,0	2:50	52.00	20,0	1400
Синтетика 40°С	3	0,600	55,0	2:15	35.00	40,0	1200
Нежный ⁴⁾ 30°С	2	0,400	50,0	1:15	35.00	30,0	1200
Шерсть 30°С	1,5	0,300	60,0	1:05	30.00	30,0	1200

1)Индикатор скорости отжима.

2)Программа предназначена для стирки сильнозагрязненных тканей.

3)Подходит для стирки слабозагрязненных хлопчатобумажных, синтетических и смешанных тканей.

4)Он также хорошо подходит для быстрой стирки слабозагрязненных тканей.

17.КРАТКОЕ РУКОВОДСТВО

17.1Ежедневное использование

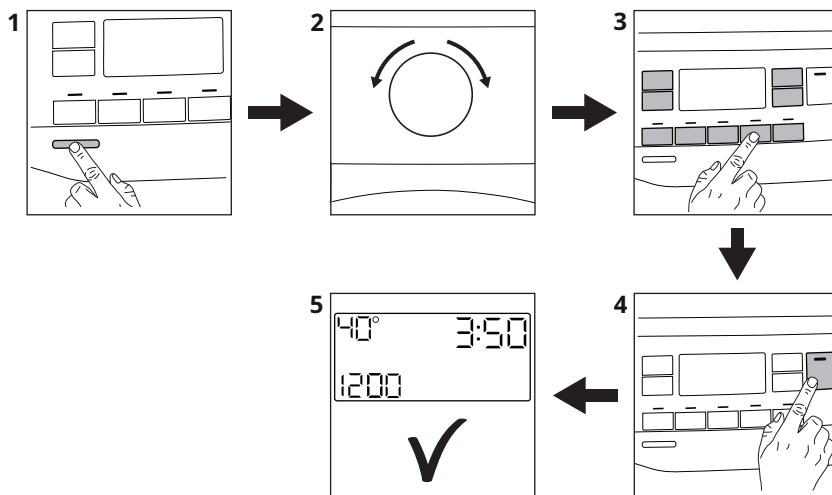

Вставьте вилку шнура питания этого Откройте кран с водой .
к электрической розетке реальный.

Положите в стирку.

Добавьте моющее средство и другие продукты в соответствующие отсеки дозатора моющих средств.

1. нажать на кнопку **Вкл выкл**, чтобы включить устройство.
2. Поверните ручку выбора программ, чтобы установить нужную программу.
3. Выберите нужные опции с помощью соответствующих кнопок сенсорный экран.

4. Для запуска программы необходимо:

коснись кнопки **Старт/Пауза** .

5. Устройство запустится. По окончании программы выньте белье.

нажать на кнопку **Вкл выкл**, чтобы выключить устройство.

17.2 Чистка фильтра сливного насоса

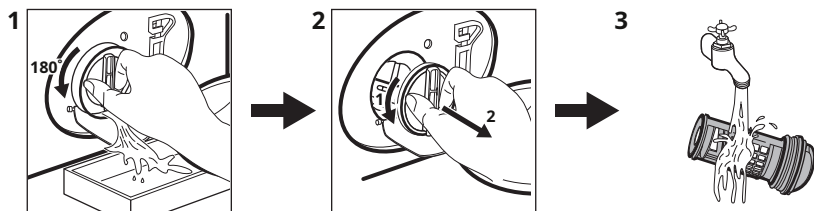





Регулярно очищайте фильтр, особенно при появлении на дисплее кода тревоги.

E20.

17.3 Программы

Программы	Партия	Описание продукта
Эко 40-60	8 кг	Белые и цветные хлопчатобумажные ткани. Умеренно грязный.
Хлопок	8 кг	Белые и цветные хлопчатобумажные ткани.
Синтетика	3 кг	Синтетические или смешанные ткани.
Нежный	2 кг	Деликатные ткани, такие как акрил, вискоза и полиэстер.
Быстро 14 мин.	1,5 кг	Вещи из хлопка и синтетики, слегка загрязненные или ношенные один раз.
Полоскание	8 кг	Все ткани, кроме шерстяных и очень деликатных. Программа для полоскания и отжима белья.
Отжим/Слив	8 кг	Все ткани, кроме шерсти и Очень деликатный. Программа Я разрешаю тебе отжать белье и слить воду.

Программы	Партия	Описание продукта
 Противоаллергический	8 кг	Белые хлопковые вещи. Эта программа удалит (защищает от более 99,99% бактерий и вирусов ¹). Это также обеспечивает правильное снижение количества аллергенов.
Пуховое одеяло	3 кг	Синтетические, пуховые или перьевые одеяла, стеганая одежда, пуховые одеяла.
 Шелк	0,5 кг	Специальная программа для стирки шелковых и смешанных синтетических тканей.
 Шерсть	1,5 кг	Деликатные и шерстяные ткани, которые можно стирать в машине или вручную.
Виды спорта	3 кг	Виды спорта.
 Открытый	2,5 кг ² 1 кг ³	Современная спортивная одежда.
джинсовая ткань	3 кг	Джинсовая одежда.

1)Протестировано на наличие Staphylococcus aureus, Enterococcus faecium, Candida albicans, Pseudomonas aeruginosa и бактериофага MS2 во внешнем тесте, проведенном Swisstatest Testmaterialien AG в 2021 году (отчет об испытаниях № 202120117).

2)Программа стирки.

3)Программа стирки и этап пропитки.

18.ЗАЩИТА ОКРУЖАЮЩЕЙ СРЕДЫ

Материалы, отмеченные этим символом , необходимо утилизировать. Поместите упаковку устройства в соответствующий контейнер для переработки. Следует позаботиться о переработке отработанного электрического и электронного оборудования для защиты окружающей среды и

здоровье человека. Не следует выбрасывать устройства, отмеченные символом , вместе с бытовыми отходами. Пожалуйста, верните изделие в местный пункт переработки или обратитесь в соответствующие городские власти.

www.electrolux.com/shop



135975500-A-332022

