

# STARWIND

РУКОВОДСТВО ПОЛЬЗОВАТЕЛЯ



**КОНДИЦИОНЕР НАСТЕННЫЙ**

STAC-07PROF

STAC-09PROF

STAC-12PROF

STAC-18PROF

STAC-24PROF

## **СОДЕРЖАНИЕ**

МЕРЫ БЕЗОПАСНОСТИ.....	3
НАЗНАЧЕНИЕ .....	5
ОПИСАНИЕ ПРИБОРА.....	5
СХЕМА ПРИБОРА.....	6
ДИСПЛЕЙ ВНУТРЕННЕГО БЛОКА .....	7
ПУЛЬТ ДИСТАНЦИОННОГО УПРАВЛЕНИЯ .....	7
ТЕХНИЧЕСКИЕ ХАРАКТЕРИСТИКИ .....	10
КОМПЛЕКТАЦИЯ.....	12
МОНТАЖ .....	12
ПЕРВЫЙ ЗАПУСК ПРИБОРА .....	20
ЭКСПЛУАТАЦИЯ ПРИБОРА.....	21
ТЕХНИЧЕСКОЕ ОБСЛУЖИВАНИЕ .....	26
ОЧИСТКА И УХОД.....	26
ТРАНСПОРТИРОВКА И ХРАНЕНИЕ .....	28
УТИЛИЗАЦИЯ .....	28
РЕАЛИЗАЦИЯ ПРИБОРА.....	29
УСТРАНЕНИЕ НЕПОЛАДОК .....	29
КОДЫ ОШИБОК .....	31
ГАРАНТИЙНЫЙ ТАЛОН .....	33
КОНТАКТНАЯ ИНФОРМАЦИЯ.....	36

**Спасибо, что выбрали климатическую технику  
STARWIND!**

## МЕРЫ БЕЗОПАСНОСТИ

**Перед использованием прибора внимательно ознакомьтесь с настоящим руководством пользователя.**

- Сохраняйте настоящее руководство пользователя, гарантийный талон, чек, упаковочную коробку и по возможности другие элементы упаковки устройства.
- Регулярно проверяйте прибор и его кабель для выявления повреждений. Не используйте прибор в случае обнаружения каких-либо повреждений.
- Прибор должен быть установлен в соответствии с государственными правилами монтажа электропроводки.
- Не устанавливайте и не эксплуатируйте прибор в среде, содержащей газ, нефть, серу, или рядом с источниками тепла.
- Пользователь должен обеспечить установку прибора специалистом, который обязан заземлить его в соответствии с действующими нормами и подключить термоманитный размыкатель цепи. Не пытайтесь устанавливать прибор самостоятельно.
- Запрещается подключать линию заземления к газовой трубе и водопроводу. Это может вызвать поражение электрическим током.
- Перед эксплуатацией прибора убедитесь, что электрическая сеть соответствует необходимым параметрам по силе тока.
- Не допускайте детей в рабочую зону во время установки внутреннего и наружного блоков. Это опасно.
- Прибор должен быть оснащен приспособлениями для отключения от питающей электрической сети при размыкании контактов во всех полюсах, что обеспечивает полное разъединение при перенапряжении III категории. Данные приспособления должны быть присоединены к фиксированной проводке в соответствии с правилами монтажа электропроводки.
- Использовать прибор можно только с предохранителем с подходящей по максимальной силе потребляемого тока мощности или с другим защитным устройством.
- Запрещается менять предохранитель свинцовым проводом или другими материалами.
- Перед использованием прибора извлеките все элементы упаковки и установите воздушный фильтр. Использование кондиционера без соответствующего фильтра может привести к накоплению пыли на внутренних частях прибора и возникновению поломок.
- Специалист-установщик должен убедиться, что воздух не попадает в систему хладагента, и проверить, нет ли утечки хладагента во время перестановки кондиционера.
- После установки прибора запустите пробный рабочий цикл и зафиксируйте операционные показатели.
- Легковоспламеняющиеся жидкости (спирт и т. п.) и баллоны, находящиеся под давлением (например аэрозоли), держите на расстоянии не менее 50 см от прибора.
- Регулярно проветривайте помещение, в котором используется прибор, особенно если рядом есть работающее газовое оборудование. Если прибор используется в помещении, которое невозможно проветривать, примите меры по предотвращению утечки газообразного хладагента, поскольку это может привести к пожару.

- Не вынимайте вилку включенного прибора из розетки – это может вызвать искрение и привести к пожару.
- Поток воздуха должен быть направлен правильно. Клапаны следует направить вниз при режиме обогрева и вверх при режиме охлаждения. Выбор оптимальной температуры убережет прибор от возможных повреждений.
- Не загораживайте каналы выпуска или выпуска воздуха внутреннего и внешнего блоков. Блокировка этих каналов приводит к снижению продуктивности прибора, а также возможным поломкам и повреждениям.
- При установке кондиционера необходимо закрыть все места, через которые может происходить утечка воздуха.
- При работе кондиционера в режиме охлаждения не включайте без необходимости электрический свет или другие приборы, которые выделяют тепло. Закройте ставни и задерните шторы. При приготовлении пищи включайте вытяжку для удаления избыточного тепла.
- Не находитесь под прямым потоком холодного воздуха длительное время, это может навредить вашему здоровью. Будьте особенно осторожны при использовании прибора в помещениях с детьми, пожилыми или больными людьми.
- Не направляйте поток воздуха на растения и животных.
- Запрещается сгибать, тянуть и сжимать электропровод – это может повредить его. Повреждение электропровода может привести к удару током и возгоранию. Поврежденный электропровод может быть заменен только специалистом.
- Не используйте удлинители или группу модулей.
- Не вносите изменения в конструкцию прибора.
- Запрещается вставать на прибор, класть на его поверхность какие-либо предметы.
- Не оставляйте открытыми двери и окна при включенном приборе.
- Предохраняйте прибор от контакта с водой. Электрическая изоляция может быть повреждена, что приведет к удару током. Не трогайте прибор влажными руками.
- Не вставляйте в прибор палки и прочие предметы. Это может привести к повреждениям.
- Прибор должен быть отключен от сети при длительном перерыве в эксплуатации, а также при чистке, обслуживании и ремонте.
- Чистка и техническое обслуживание должны осуществляться специалистом.
- Если из прибора появился дым или запах гари, немедленно отключите прибор из сети и обратитесь в сервисный центр. Продолжение эксплуатации такого прибора может привести к пожару или поражению электрическим током. Ремонт должен производиться в авторизованном сервисном центре. Неправильно произведенный ремонт может создать угрозу здоровью пользователя (поражение электрическим током и т. п.).
- Данный прибор не предназначен для использования людьми (включая детей) с ограниченными физическими, сенсорными и умственными возможностями или не обладающими необходимыми знаниями и опытом. Эксплуатация в таких случаях возможна под присмотром либо самостоятельно после подробного инструктажа от человека, отвечающим за безопасность таких людей.
- Содержащее помещение, где устанавливается и используется оборудование, содержащее хладагент R410A, должна превышать минимально допустимую площадь (м<sup>2</sup>), указанную в таблице с техническими характеристиками, в зависимости от количества хладагента в системе.

## НАЗНАЧЕНИЕ

Кондиционер настенный (сплит-система) предназначен для кондиционирования жилых и коммерческих помещений и не должен быть использован для других целей, таких как сушка одежды, охлаждение продуктов и т. п.

## ОПИСАНИЕ ПРИБОРА

Воздух, всасываемый вентилятором внутреннего блока, проходит через решетку на передней панели и пылевой фильтр. Затем воздух проходит через теплообменник, где он охлаждается, осушается или нагревается. Далее вентилятор подает обработанный воздух в помещение. Направление выхода воздуха регулируется воздушными заслонками, движущимися автоматически вверх и вниз и, при наличии опции горизонтальных автоматических заслонок, влево и вправо.

Тепло, удаленное из помещения, рассеивается снаружи через внешний блок. В процессе работы кондиционер (внутренний блок) обрабатывает воздух внутри помещения.

Кондиционер не является источником воздуха и не обеспечивает приток свежего (уличного) воздуха, в связи с чем помещение необходимо периодически проветривать.

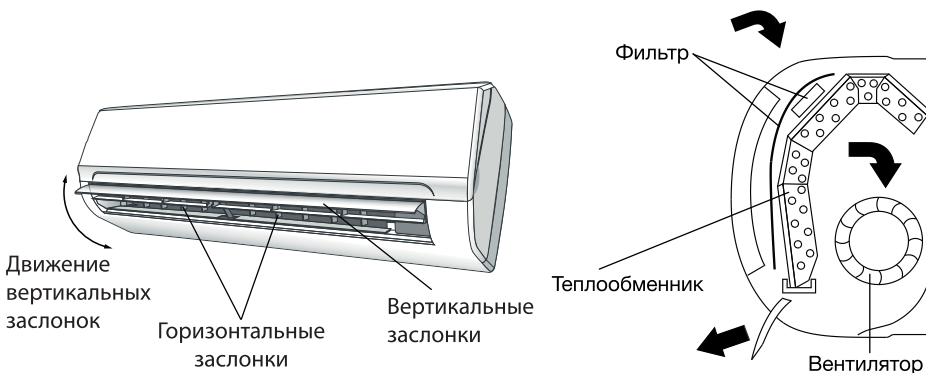

Для поддержания комфортного уровня влажности рекомендуем использовать увлажнитель воздуха. Увлажнитель должен включаться одновременно или сразу после окончания работы кондиционера для компенсации низкого уровня влажности воздуха. Оптимальный уровень влажности для помещений 40-60 %.



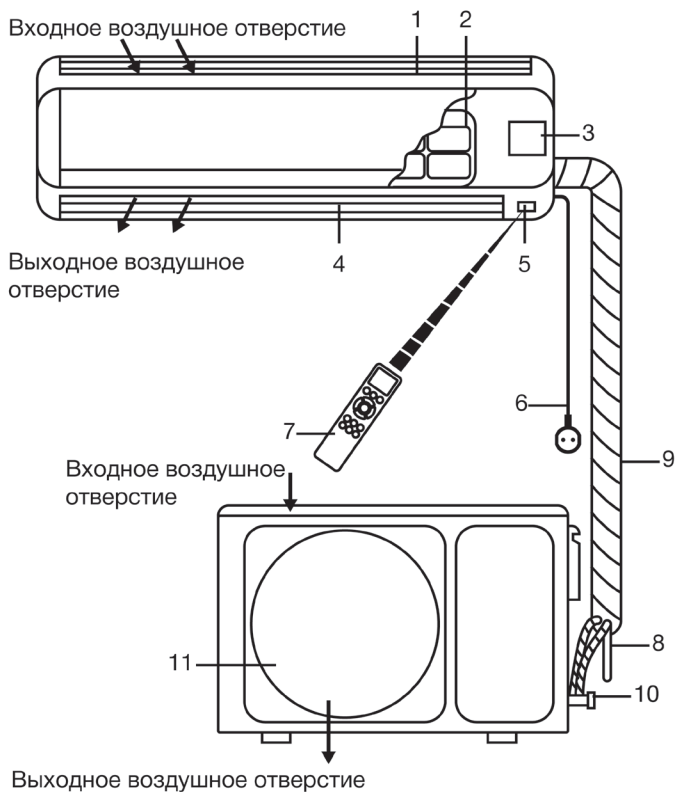

## СХЕМА ПРИБОРА



1. Лицевая панель
2. Воздушный фильтр
3. Кнопка ручного запуска
4. Заслонки
5. Приемник сигнала
6. Шнур питания
7. Пульт ДУ
8. Дренажная трубка
9. Трубопровод хладагента
10. Отсечный клапан
11. Решетка выходного воздушного отверстия

**Примечание:** внешний вид прибора может отличаться от схемы, приведенной в данном руководстве пользователя.

## ДИСПЛЕЙ ВНУТРЕННЕГО БЛОКА

	Индикатор функции ECO
	Индикатор таймера
	Индикатор включенного компрессора
	Индикатор установленного соединения
	Индикатор температуры, ошибок







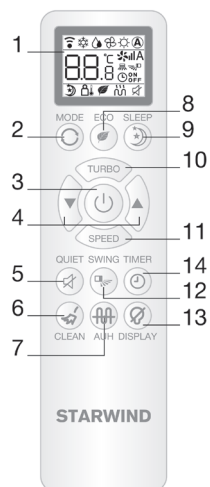









**Примечание:** внешний вид и значки индикаторов у разных моделей может отличаться, но их назначение одинаково.

## ПУЛЬТ ДИСТАНЦИОННОГО УПРАВЛЕНИЯ





1. Дисплей
2. Выбор режимов работы (автоматический, охлаждение, осушение, обогрев, вентиляция)
3. Включение/выключение прибора
4. Кнопки установки температуры
5. Включение/выключение тихого режима (QUIET)
6. Включение/выключение режима самоочистки (CLEAN)
7. Включение/выключение автоматического обогрева (AUX) (опционально)
8. Включение/выключение экономичного режима (ECO)
9. Включение/выключение ночного режима (SLEEP).
10. Включение/выключение режима TURBO (ускоренный режим нагрева/охлаждения)
11. Выбор скорости работы
12. Включение/выключение вертикального и горизонтального движения заслонок (в моделях, где предусмотрена такая возможность)
13. Включение/выключение подсветки дисплея внутреннего блока
14. Установка таймера



## Дисплей пульта ДУ

Индикатор	Значение
	Передача сигнала пульта ДУ внутреннему блоку
	Индикатор режима охлаждения
	Индикатор режима осушения
	Индикатор режима вентиляции
	Индикатор режима обогрева
	Индикатор автоматического режима
	Индикатор ночного режима
	Индикатор режима I FEEL (опционально)
	Индикатор экономичного режима ECO
	Индикатор режима автоматического обогрева AUN (опционально)
	Индикатор тихого режима QUIET
	Индикатор температуры и времени суток
	Индикатор скорости вентилятора  A - авто  - высокая  - средняя  - низкая



	Индикатор движения заслонок по вертикали
	Индикатор движения заслонок по горизонтали (опционально)
	Индикатор таймера
	Индикатор режима TURBO

**Примечания:**

- В некоторых моделях кнопки и индикаторы могут отличаться и располагаться иначе, но выполняют те же функции.
- Часть функций опциональны и могут отсутствовать в данных моделях.

## ТЕХНИЧЕСКИЕ ХАРАКТЕРИСТИКИ

Модель		STAC-07PROF	STAC-09PROF	STAC-12PROF	STAC-18PROF	STAC-24PROF	
Вид кондиционера		ON/OFF (Неинверторный)					
Производительность, охлаждение	Вт	2050	2630	3510	5275	7030	
Производительность, обогрев		2110	2690	3570	5334	7090	
Коэффициент энергоэффективности EER		3,21	3,22	3,21	3,22	3,21	
Класс энергопотребления, охлаждение		A					
Коэффициент энергоэффективности COP		3,61	3,62		3,61	3,62	
Класс энергопотребления, обогрев		A					
Отвод конденсата	л/час	0,7	1,0	1,2	1,8	2,5	
Давление	Высокое	мПа					4,5
	Низкое						1,15
Уровень шума внутреннего блока (Hi/Mi/Lo/Si)	дБ (A)	38/36/34		40/38/36	42/40/38	44/42/39	
Уровень шума внешнего блока		49	50	52	55	56	
<b>Электрические параметры</b>							
Напряжение		220, ~50 Гц					
Номинальный ток	Охлаждение	A	2,9	3,71	4,97	7,45	9,95
	Обогрев	A	2,66	3,38	4,48	6,71	8,90
Номинальная потребляемая мощность	Охлаждение	Вт	639	817	1093	1638	2190
	Обогрев	Вт	584	743	986	1476	1959
Ежегодный расход электроэнергии в режиме охлаждения		кВт·ч	319	408	546	819	1095
Максимальный ток		A	3,89	4,98	6,66	9,97	13
Максимальная потребляемая мощность		Вт	830	1062	1421	2128	2847

Система охлаждения и вентиляции							
Тип хладагента/масса заправленного хладагента	кг	R410A/0,4	R410A/0,43	R410A/0,61	R410A/1,0	R410A/1,2	
Компрессор	Тип	Ротационный					
	Бренд	GMCC/GREE			GMCC	HIGHLY	
Расход воздуха внутреннего блока (охлаждение/обогрев)	м³/ч	400	450/400	550	820	1000	
Коммуникации							
Соединительная трубка	Газ	мм	Ø 9.52		Ø 12		
	Жидкость		Ø 6				
Прочие характеристики							
Обслуживаемая площадь	м²	8-15	10-21	13-29	25-45	30-55	
Максимальная длина трассы, max	м	7	9	12		15	
Перепад высот, max		5		7		8	
Рекомендованная минимальная длина трассы		3					
Диапазон рабочих температур	°C	+16...+25					
Диапазон значений температур окружающей среды		Внешний	Охлаждение: +18...+43/Обогрев: -7...+24				
		Внутренний	Охлаждение: +16...+32/Обогрев: 0...+24				
Размеры прибора (В x Ш x Г)	Внутренний	мм	200 x 700 x 270		200 x 805 x 270	223 x 908 x 295	
	Внешний		421 x 660 x 250		530 x 660 x 250	560 x 780 x 270	638 x 819 x 309
Масса нетто	Внутренний	кг	6,5		7,5	10	
	Внешний		20		23,5	32	36,5
Размеры упаковки (В x Ш x Г)	Внутренний	мм	256 x 750 x 317		265 x 864 x 331	292 x 979 x 354	
	Внешний		464 x 765 x 323		570 x 768 x 326	612 x 889 x 359	688 x 969 x 402
Масса брутто	Внутренний	кг	7,5		8,7	12	
	Внешний		22		25,5	35	40,5

## КОМПЛЕКТАЦИЯ

1

### Упаковка внутреннего блока

- Внутренний блок кондиционера настенного
- Пульт ДУ
- Фиксатор настенный для пульта ДУ
- Набор крепежных элементов
- Комплект заглушек внутреннего блока
- Руководство пользователя с гарантийным талоном

2

### Упаковка внешнего блока

- Внешний блок кондиционера настенного
- Дренажная трубка
- Адаптер для дренажной трубки
- Набор крепежных элементов

## МОНТАЖ

- Установка кондиционера должна выполняться только квалифицированными специалистами. Перед началом работ покупатель должен удостовериться в наличии у компании по установке или у конкретного специалиста соответствующей квалификации, опыта и необходимого инструмента.
- Необходимо обеспечить электропитание, соответствующее требованиям к установке и эксплуатации. За подробной информацией о напряжении обратитесь к разделу «Технические характеристики». Напряжение вне этого диапазона отразится на нормальной работе кондиционера.
- Для кондиционера следует использовать отдельную точку питания с теплоемким предохранителем или автоматическим выключателем.
- Кондиционер должен быть правильно и надежно заземлен, иначе может произойти поражение электрическим током или возгорание.
- Не подключайте питание кондиционера, не подсоединив надлежащим образом и не проверив тщательно трубки и провода.
- Не устанавливайте кондиционер в прачечной или ванной комнате.
- После установки прибора штекер должен быть легко доступен.
- Прибор рекомендуется устанавливать с северной, затемненной стороны.
- Убедитесь в том, что комплектация прибора соответствует заявленной производителем, а элементы прибора не повреждены. Вам может потребоваться купить за свой счет товары, которые не входят в комплект поставки и могут понадобиться при установке.

**Примечание:** установка кондиционера должна производиться в соответствии с требованиями местного законодательства.

## Выбор труб

- Убедитесь, что разница в уровне (высоте) внутреннего и внешнего блоков и длина трубки соответствуют требованиям, приведенным в таблице ниже.

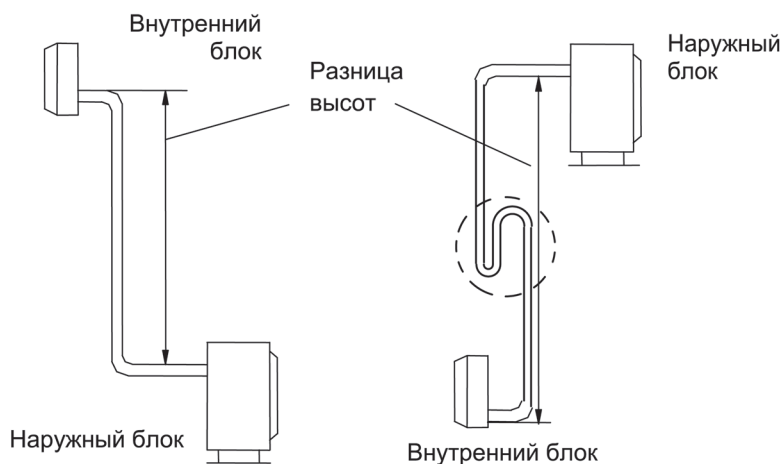

- Если длина трубки больше 7 м, но меньше 15 м, следует добавить хладагент в соответствии с таблицей.

Размер трубы, мм		Стандартная длина трубки, м	Максимальная длина трубки, м	Перепад высот, м	Добавление хладагента (г/м)
Жидкость	Газ				
Ø 6 (1/4")	Ø 9,52 (3/8")	5	9	5	12
Ø 6 (1/4")	Ø 12 (1/2")	5	12	7	12
Ø 6 (1/4")	Ø 15,88 (5/8")	5	15	8	12
Ø 9,52 (3/8")	Ø 15,88 (5/8")	5	15	8	15
Ø 9,52 (3/8")	Ø 19,05 (3/4")	5	20	10	15

## Выбор места установки внутреннего блока

- Не устанавливайте блок рядом с источниками тепла, пара или воспламеняющегося газа; рядом с электрической розеткой либо в местах, где он будет подвержен воздействию прямых солнечных лучей.
- Не устанавливайте блок в ванной комнате или рядом с бассейном. Избегайте установки внутреннего блока в коридорах и проходных помещениях.
- Установите внутренний блок кондиционера на надежную стену, которая не подвергается вибрациям. Расстояние между внутренним и внешним блоком должно быть минимальным. Убедитесь, что расстояние между прибором и стеной или потолком соответствует рисунку. Расстояние от внутреннего блока до антенны телевизора или радио должно быть не менее 1 метра, в противном случае кондиционер может создавать помехи.
- Расположение прибора на стене должно быть оптимальным для технического обслуживания.
- Задняя панель внутреннего блока должна быть расположена как можно ближе к стене.
- Убедитесь, что воздухозаборные и выпускные отверстия не будут заблокированы.
- Установите прибор таким образом, чтобы можно было осуществлять слив воды.
- Внутренний блок должен быть вне зоны доступа детей.

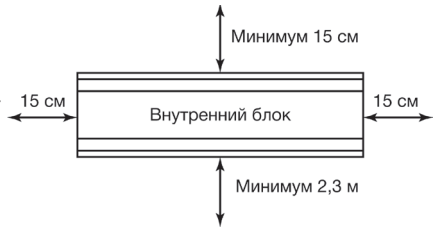

## Выбор места установки внешнего блока

При выборе места установки внешнего блока руководствуйтесь следующими принципами:

- Наружный блок должен быть установлен на крепкую и надежную стену и хорошо закреплен.
- Не устанавливайте блок рядом с источниками тепла, пара и воспламеняющегося газа.
- Не устанавливайте блок в слишком ветреных и пыльных местах, а также людных местах. Выбранное место должно быть удобным для обслуживания.
- Блок не должен подвергаться воздействию солнечных лучей. Если место солнечное, защитите корпус специальным кожухом (но убедитесь, что он не препятствует воздушному потоку).
- Убедитесь, что воздухозаборные и выпускные отверстия не будут заблокированы.
- Перед подключением труб и кабелей убедитесь, что вокруг блока есть необходимое пространство для работ и технического обслуживания.
- Убедитесь, что выбранное место и способ установки не нарушают местные правила.

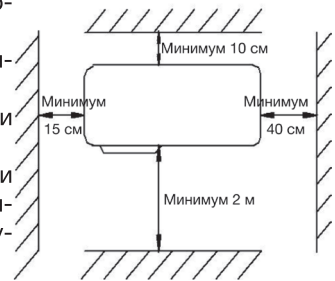

## Крепление монтажной пластины

Выберите правильное расположение блока на стене. Демонтируйте металлическую монтажную пластину внутреннего блока. С помощью строительного уровня убедитесь, что блок располагается точно горизонтально, и разметьте расположение не менее 4-х отверстий под винты. Разница в высоте между левой и правой сторонами монтажной пластины не должна превышать 5 мм.

Просверлите дрелью отверстия в отмеченных местах. Вставьте в отверстия пластиковые дюбели и закрепите монтажную пластину на стене с помощью винтов M5x30. Убедитесь, что монтажная пластина надежно закреплена.

## Отверстие в стене для коммуникаций

Для вывода дренажной трубки и электрических соединений в наружной стене необходимо просверлить отверстие диаметром не менее 8 см. Для этого определите место для пробивки отверстия, установите фланец, чтобы скрыть повреждение от перфоратора, и пробейте отверстие под углом 5-10° в сторону улицы, чтобы обеспечить отведение конденсата самотеком.

### ВНИМАНИЕ!

Чтобы избежать контакта со скрытыми системами электро-, водо- и газоснабжения, применяйте соответствующие металлоискатели или обратитесь в соответствующие коммунальные службы. Контакт с электропроводкой может привести к поражению электрическим током и пожару, а повреждение газопровода — к взрыву.

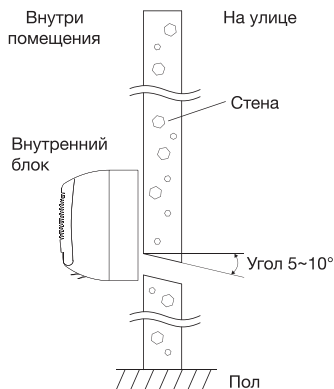

## Установка внутреннего блока

Трубы для подключения трубопровода хладагента могут идти в одном из направлений, обозначенных на рисунке.

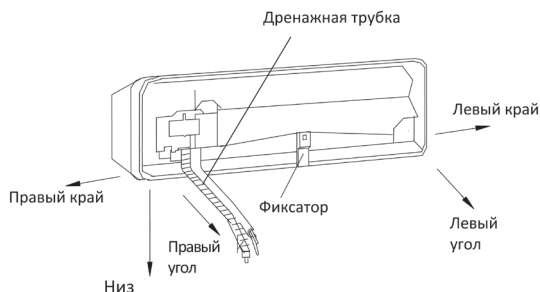

## Подключение труб с правой стороны

Выньте шланг из нижней части шасси и подключите дренажную трубку. Надежно закрепите соединение трубки. Подключите сигнальный провод к внутреннему блоку (не подключайте источник питания).

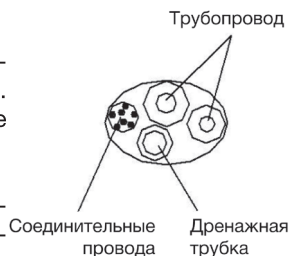

Расположите соединительные трубы, кабель, дренажную трубку, как показано на рисунке, а затем подсоедините дренажную трубку к сливному отверстию. Дренажную трубку расположите под наклоном (вниз). Скрепите соединительные трубы, кабели и дренажную трубку вместе виниловой лентой. Между дренажной трубкой и землей должно оставаться достаточно пространства. Не ставьте дренажную трубку в воду или канаву.

## Подключение труб с левой стороны

Переместите дренажную трубку в левую сторону и снимите крышку с правой стороны. Закрепите трубы в пазу внутреннего блока с помощью фиксирующего зажима. Следующие этапы монтажа такие же, как при подключении труб с правой стороны.

Повесьте внутренний блок на монтажную пластину и убедитесь, что он расположен по центру пластины. Перемещайте внутренний блок в левую и правую стороны монтажной пластины до тех пор, пока крючки плотно не войдут в пазы (до щелчка).

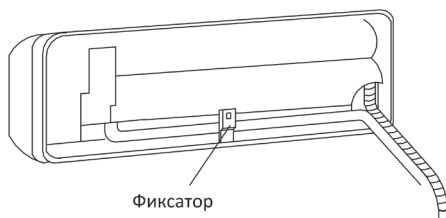

## Установка внешнего блока

Если для установки наружного блока требуются опоры, приобретите их самостоятельно.

Соберите монтажную раму и опоры. Определите места для монтажа левой и правой опор. Убедитесь, что левая и правая опоры находятся на одном уровне.

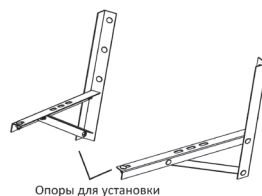

Просверлите 6 или более отверстий на стене в соответствии с размерами опор кондиционера. Закрепите монтажную раму на стене.



Закрепите наружный блок с помощью 6 болтов на опорах. Рекомендованная толщина стали – не менее 2 мм.

Наружный блок нужно подвешивать с помощью тросов, чтобы предотвратить падение. При установке или ремонте инструменты и компоненты должны быть защищены от падения. Регулярно проверяйте надежность монтажной рамы.

### Соединение труб

Снимите крышку клапана наружного блока. Выровняйте гайку с центром резьбы и плотно закрутите ее рукой. Плотно закрутите гайку торсионным гаечным ключом до щелчка.

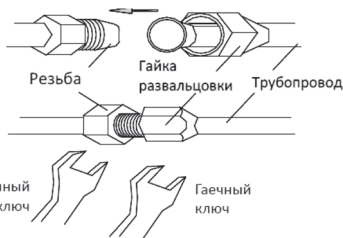

Для подключения трубки рекомендуется использовать торсионный гаечный ключ. Использование обычного гаечного ключа может повредить резьбовое соединение. Для выбора необходимой силы закручивания используйте данные из таблицы ниже.

Радиус изгиба трубы не должен быть слишком маленьким, иначе труба может сломаться, поэтому обслуживающий персонал должен использовать трубогиб для изгиба трубки.

Не допускайте, чтобы в трубу попадали вода, пыль или песок.

Размер трубы (мм)	Крутящий момент (Н·м)
Ø 6 (1/4")	15~20
Ø 9.52 (3/8")	31~35
Ø 12.7 (1/2")	45~50
Ø 15.88 (5/8")	60~65
Ø 19.05 (3/4")	80~95

## Обвязка труб

Аккуратно обвяжите трубы защитной ПВХ-лентой, стараясь не повредить трубопровод и дренажную трубку. Обвязка должна начинаться от нижней части наружного блока к внутреннему блоку.

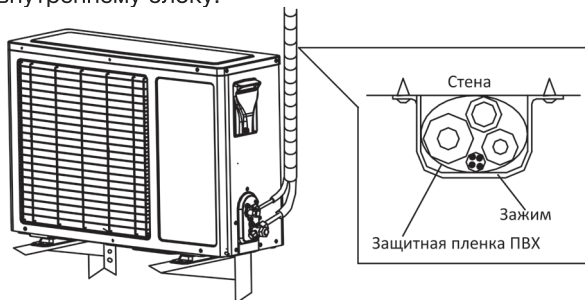

Закрепите ПВХ-ленту липкой лентой для более надежной фиксации.

Дренажная трубка должна быть слегка наклонена вниз, чтобы обеспечить слив воды. Если внутренний блок ниже наружного блока, проложите дренажную трубку отдельно, чтобы предотвратить слив воды в дом.

## Прокладка электрокоммуникаций

### Внутренний блок

Максимально поднимите переднюю лицевую панель и снимите крышку отсека электроподключений. Снимите крышку электрощитка с прибора. Ослабьте винт на соединительной крышке. Демонтируйте нажимную пластину. Подсоедините провода питания и сигнальный провод. Плотно закройте винт крышки электрощитка и закройте крышку внутреннего блока.



### Внешний блок

Снимите крышку электрощитка. Демонтируйте прижимную пластину фиксатора провода. Подключите соединительные провода. Плотно прижмите соединительные провода верхней прижимной пластиной. Установите крышку электрощитка в исходное положение.

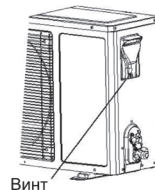

### Примечания:

- Убедитесь, что все провода надежно подсоединены, не ослабляются или не разъединяются.
- Кабель, соединяющий внутренний и наружный блоки, должен быть необходимого сечения и предназначен для наружного использования.
- Наружный блок должен быть надежно заземлен.
- Во время прокладки кабеля электричество должно быть отключено.

## Вакуумирование

После подсоединения труб для циркуляции хладагента к внутреннему и внешнему блокам, необходимо удалить воздух и влагу из контура при помощи вакуумного насоса, так как они могут привести к окислению масла и поломке компрессора. Время, которое требуется для вакуумирования системы, зависит от ее объема, температуры и влажности воздуха. Минимальное время вакуумирования составляет 15 минут.

Порядок действий по удалению воздуха и влаги из холодильного контура:

- Открутите и снимите защитные крышки с вентиля и сервисного порта;
- Подсоедините напорный рукав манометрической станции к сервисному порту вентиля низкого давления на внешнем блоке;
- Подсоедините заправочный шланг манометрической станции к вакуумному насосу;
- Откройте вентиль низкого давления манометрической станции, закрыв вентиль высокого давления;
- Запустите вакуумный насос и продолжайте вакуумирование не менее 15 минут;
- Закройте вентиль низкого давления на манометрической станции и выключите насос;
- Через 5 минут после остановки вакуумного насоса убедитесь, что давление не превышает 0.005 МПа. Если давление не растет, открутите на 1/4 оборота вентиль низкого давления на 5 секунд, затем быстро отсоедините напорный рукав;
- Проверьте все соединения на предмет утечек при помощи пены (мыла и воды) или при помощи течеискателя. Если утечек не обнаружено, откройте вентиль низкого давления, затем вентиль высокого давления.
- Закрутите защитные крышки вентиля и сервисного порта.

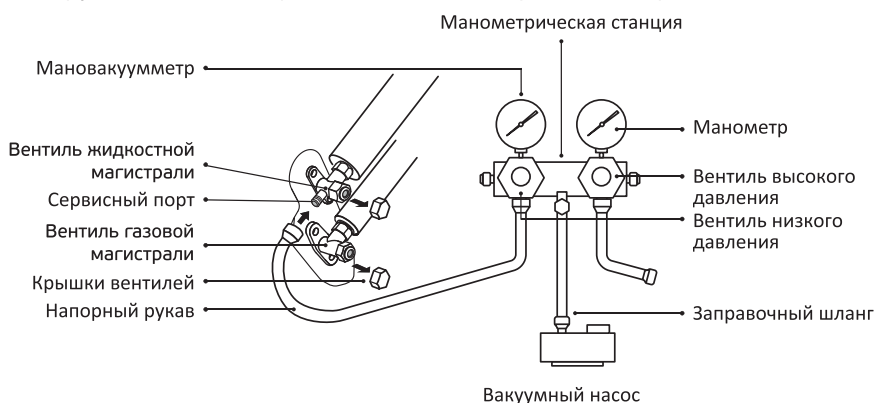

## Финальный монтаж

Зафиксируйте трубы на стене, предварительно обмотав их защитной изоляцией, с помощью зажимов или иных креплений. Загерметизируйте в стене отверстие, через которое проходят трубы хладагента, чтобы исключить проникновение влаги и воздуха. Установите декоративный фланец (опционально). Убедись, что все пункты контрольного списка выполнены.

Описание	Контрольный список
Электрическая безопасность	<ul style="list-style-type: none"><li>• Напряжение сети соответствует характеристикам прибора;</li><li>• Провода соединены правильно, на линии нет разрывов;</li><li>• Прибор должным образом заземлен и изолирован.</li></ul>
Изоляция	<ul style="list-style-type: none"><li>• Дренажная трубка расположена правильно, без заломов;</li><li>• Трубка для циркуляции хладагента верно подсоединена;</li><li>• Внешний и внутренний блоки надежно закреплены;</li><li>• Вентили открыты до конца;</li><li>• Внутри блоков нет посторонних предметов;</li><li>• Решетка воздухозаборника и передняя панель установлены.</li></ul>
Установка утечки	<p>Места возможной утечки: соединения труб, место соединения вентилей и внешнего блока, золотник.</p> <p>Выясните, нет ли утечки, с помощью мыльной воды, нанеся ее на места возможной утечки, либо течеискателем. Проверяйте не менее 3 минут. Если течь будет обнаружена, затяните гайки в месте протечки. После оберните патрубок внешнего блока изоляционным материалом и замотайте изолентой.</p>

## ПЕРВЫЙ ЗАПУСК ПРИБОРА

Перед запуском кондиционера специалист-установщик должен убедиться, что давление фреона в системе соответствует расчетному давлению кипения фреона для температуры, при которой происходит измерение (запуск).

Включите кондиционер, нажав на кнопку ON/OFF на пульте дистанционного управления, и активируйте режим охлаждения или обогрева, нажав на кнопку MODE. Если вы включили режим охлаждения, установите самую низкую температуру. Если выбрали обогрев – установите самую высокую температуру. Проверьте работу кондиционера в обоих режимах в течение 8 минут.

Проверьте базовые параметры.

### Тестирование внутреннего блока

- Кондиционер корректно включается и выключается?
- Работает ли таймер, сохраняются ли настройки?
- Горят ли лампочки-индикаторы на дисплее?

### Тестирование наружного блока:

- Есть ли посторонние шумы?

### Общее тестирование системы

- Температура выходящего воздуха соответствует выбранному режиму?
- Сливаются ли конденсат при работе в режиме охлаждения?
- Заслонки и дефлекторы вращаются корректно?

Кондиционер должен проработать в тестовом режиме не менее 30 минут. Выключите прибор с помощью пульта.

**Примечание:** запрещается использовать кондиционер, если условия эксплуатации не соответствуют условиям, оговоренным в данном руководстве пользователя.

## ЭКСПЛУАТАЦИЯ ПРИБОРА

Перед включением прибора убедитесь, что температура окружающей среды находится в допустимом диапазоне значений.

При использовании кондиционера вне температурного диапазона, указанного в таблице ниже, кондиционер может перейти в защитный режим и временно прекратить работу.

Многочисленные попытки запуска кондиционера вне допустимого температурного диапазона могут привести к существенному сокращению срока службы кондиционера или появлению серьезных неисправностей.

### Неинверторные кондиционеры

Температура   Режим	Обогрев	Охлаждение
В помещении	0...+24 °C	+16...+32 °C
На улице	-7...+24 °C	+18...+43 °C

При прекращении подачи электропитания кондиционер автоматически выключится. Когда подача питания возобновится, кондиционер автоматически возобновит работу.

**Примечания:**

- После первого подключения прибора к сети компрессор заработает через одну минуту.
- После прекращения работы или смены режима прибору потребуется около 3 минут для возобновления работы в режиме охлаждения или около 5 минут для возобновления работы в режиме обогрева.
- Чтобы предотвратить замерзание внутреннего блока при охлаждении и осушении, компрессор или вентилятор внешнего блока могут остановить работу.

**Использование пульта ДУ**

Снимите крышку отсека батареек и вставьте 2 батарейки AAA (приобретаются отдельно), проверив полярность (+ и –). Задвиньте крышку на место.

**Примечания:**

- Если вы не пользуетесь пультом более 1 месяца, извлеките батареи, так как они могут протечь и повредить пульт ДУ.
- При ежедневной эксплуатации прибора срок службы элементов питания составляет около 6 месяцев
- Батарейки следует утилизировать в соответствии с действующим законодательством.

Чтобы воспользоваться пультом, направляйте его на внутренний блок. Не нажимайте на две кнопки одновременно – это может привести к сбою работы пульта. Не оставляйте пульт под прямыми солнечными лучами или рядом с духовкой; не роняйте его и следите, чтобы на него не попадала влага.

**Примечания:**

- Между пультом и приемником внутреннего блока не должно быть штор, дверей и других предметов.
- Храните пульт на расстоянии не менее 1 м от телевизоров и других электроприборов.

Если пульт дистанционного управления потерян или не работает, поднимите переднюю панель и нажмите кнопку ручного запуска. Кондиционер заработает в автоматическом режиме. Нажмите кнопку ручного запуска еще раз, чтобы выключить кондиционер.

## Управление кондиционером



### Включение/выключение

Нажмите кнопку , чтобы включить кондиционер. Снова нажмите, чтобы выключить.

### Выбор режима

Нажимая кнопку , выберите один из следующих режимов работы кондиционера: AUTO, COOL, DRY, FAN, HEAT.



### Режим охлаждения

Для установки режима охлаждения (COOL) нажимайте , пока на дисплее пульта ДУ не появится знак . Установите нужную температуру кнопками .

#### Примечания:

- При выключении кондиционера после работы в режиме охлаждения внутренний вентилятор будет работать на низкой скорости еще в течение 3 минут.
- Если в режиме охлаждения внешний блок начнет перегреваться, скорость внутреннего вентилятора автоматически снизится, компрессор может остановиться.
- Заслонки могут автоматически менять направление, чтобы не капал конденсат (опционально).

### Режим обогрева

Для установки режима обогрева (HEAT) нажимайте , пока на дисплее пульта ДУ не появится знак . Установите нужную температуру кнопками .



#### Примечания:





- Если при активации режима обогрева внешний блок покрыт льдом или инеем, автоматически включится функция размораживания. Во время разморозки загорится индикатор паузы, вентиляторы внутреннего и внешнего блока не будут работать. Разморозка может занять 3-10 минут. Кондиционер возобновит обогрев сразу после завершения разморозки.
- При включении режима обогрева внутренний блок кондиционера будет предварительно прогревать воздух в течение 2-5 минут.
- При выключении кондиционера после работы в режиме обогрева внутренний вентилятор будет работать на низкой скорости еще в течение 80 секунд.

### Режим DRY (осушение)



Для установки режима DRY нажимайте , пока на дисплее пульта ДУ не появится знак .

## Режим вентиляции (FAN)

Для установки режима вентиляции нажимайте , пока на дисплее пульта ДУ не появится знак . Чтобы отрегулировать скорость вентилятора, нажмите кнопку SPEED и выберите один из 4-х режимов:



-  - автоматический режим;
-  - высокая скорость;
-  - средняя скорость;
-  - низкая скорость.

## Автоматический режим

Для установки автоматического режима (AUTO) нажимайте , пока на дисплее не появится знак . В автоматическом режиме режим работы будет устанавливаться в зависимости от температуры в помещении.

## Таймер

### Установка таймера включения кондиционера

Убедитесь, что кондиционер выключен. Нажмите кнопку , на дисплее загорится значок таймера . Нажимая кнопку , установите время, через которое кондиционер должен включиться. Максимальное время – 24 часа, шаг – 1 час.

### Установка таймера выключения кондиционера

Убедитесь, что кондиционер включен. Нажимая кнопку , установите время, через которое кондиционер должен выключиться.

**Примечание:** паузы между нажатием кнопок не должны быть дольше 5 секунд, в противном случае настройки будут сброшены.

## Направление потока воздуха

Нажмите кнопку SWING, заслонки начнут двигаться вверх-вниз. На дисплее появится . Нажмите SWING еще раз, чтобы заслонки остановились в текущем положении.

## ВНИМАНИЕ!

- **Не пытайтесь настроить положение заслонок вручную, это может повредить прибор.**
- **Не вставляйте в воздуховыпускное отверстие пальцы или другие предметы. Это может привести к травме.**





### Режим TURBO



В режиме TURBO кондиционер переходит в режим максимальной мощности, температура становится минимальной (при охлаждении) или максимальной (при обогреве), компрессор и вентилятор начинают работать на максимальной скорости.

Чтобы активировать режим, нажмите [TURBO]. На дисплее загорится .



### Бесшумный режим (QUIET)

В бесшумном режиме вентилятор внутреннего блока будет вращаться на самой низкой скорости. Чтобы активировать режим, нажмите , на дисплее пульта появится знак . Нажмите снова, чтобы выключить режим.

### Режим ECO

В режиме ECO кондиционер может регулировать заданную температуру для экономии электроэнергии, при этом интенсивность охлаждения или обогрева снижается. Для включения режима нажмите . На дисплее пульта и внутреннего блока появится знак .

### Ночной режим (SLEEP)



Нажмите кнопку  для включения режима. На дисплее пульта появится знак . В данном режиме кондиционер работает с низким уровнем шума, подсветка дисплея выключается.

### Дисплей внутреннего блока

Дисплей отображает время, температуру и ошибки. Чтобы выключить LED-подсветку, нажмите кнопку . Нажмите еще раз, чтобы включить подсветку.

### Режим самоочистки SELF-CLEAN

Данная функция помогает содержать теплообменник внутреннего блока в чистоте, что препятствует скоплению пыли, размножению бактерий и плесени.

Для активации режима нажмите . Длительность самоочистки составляет около 30 минут. Для преждевременного выхода из режима нажмите .

### Режим I FEEL (опционально)

В данном режиме скорость вентилятора и температура задаются автоматически в соответствии с температурой в помещении для создания наиболее комфортных условий (анализ воздуха осуществляется датчиком, расположенным во внутреннем блоке).

Для активации режима нажмите кнопку [I FEEL]. На дисплее пульта ДУ появится знак . Нажмите еще раз, чтобы выключить режим.

### Режим дежурного обогрева (AUX) (опционально)

В данном режиме кондиционер автоматически включит обогрев, если температура в помещении упадет ниже запрограммированного значения.



Для включения режима нажмите кнопку ; на дисплее пульта ДУ появится знак .

## ТЕХНИЧЕСКОЕ ОБСЛУЖИВАНИЕ

Техническое обслуживание кондиционеров (очистка и промывка теплообменников, проверка давления и т. д.) должно производиться специалистом не реже одного раза в год. Своевременное проведение профилактических работ позволит продлить срок службы прибора.

## ОЧИСТКА И УХОД

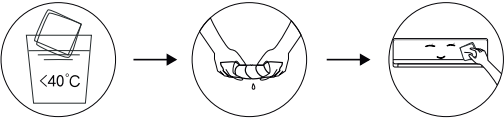
- Регулярно удаляйте загрязнения с кондиционера.
- До начала обслуживания отключите питание кондиционера и подождите не менее 5 минут.
- Использование химических средств и растворителей (например, бензина) может повредить кондиционер. Для очистки используйте нейтральные моющие вещества и мягкую сухую или влажную ткань. Внутренний блок кондиционера нельзя промывать под водой ни при каких обстоятельствах.
- Не используйте для чистки кондиционера или пульта ДУ металлическую щетку – это может повредить поверхность.
- Регулярно проверяйте загрязнение воздушного фильтра и проводите его очистку: сильное загрязнение мешает прохождению воздуха через теплообменник и может привести к недостаточной эффективности и поломке прибора.
- Не прикасайтесь к металлической части корпуса при снятии передней панели – это может привести к травме.
- После демонтажа фильтрующей рамки не прикасайтесь к ребрам внутреннего блока, чтобы избежать повреждений и царапин.

<p><b>Очистка внутреннего блока</b></p>	 <p>Бережно протрите поверхность</p>
<p><b>Демонтаж, очистка и установка рамки воздушного фильтра</b></p>	<ul style="list-style-type: none"> <li>Откройте переднюю панель, возьмитесь за выступающую часть фильтра и потяните его к себе, затем извлеките из прибора.</li> <li>Очистите фильтр пылесосом или водой. При сильных загрязнениях промойте фильтр теплой водой с мягким моющим средством. Воздушный фильтр следует чистить не реже одного раза в две недели.</li> </ul>  <p>Откройте переднюю панель внутреннего блока</p> <p>Извлеките фильтр из внутреннего блока</p> <p>Произведите очистку фильтра в мыльной воде и высушите его</p> <ul style="list-style-type: none"> <li>Высушите фильтр в темном месте, установите в прежнее положение и закройте переднюю панель.</li> </ul>
<p><b>Очистка внутренних полостей кондиционера</b></p>	<ul style="list-style-type: none"> <li>Ослабьте крепление посередине заслонки, отогните его наружу и извлеките заслонку.</li> <li>Возьмитесь за оба конца нижней панели внутреннего блока и снимите ее, надавливая вниз.</li> <li>Ослабьте большим пальцем крепление блока дефлекторов и извлеките их.</li> <li>Очистите блок дефлекторов и заслонки мыльным раствором воды и высушите его.</li> <li>Снова установите его в кондиционер.</li> </ul>  <p>Заслонка</p> <p>Блок дефлекторов</p> <p>Нижняя панель</p> <p><b>ВНИМАНИЕ!</b> Очистку внутренних полостей кондиционера должен проводить специалист.</p>

<p><b>Обслуживание кондиционера перед и после длительного перерыва в эксплуатации</b></p>	<p>Если кондиционер не будет использоваться в течение длительного времени, дайте ему поработать в ночном режиме в течение 3-4 часов, чтобы высушить внутреннюю часть кондиционера; извлеките батарейки из пульта ДУ и отключите питание кондиционера.</p> <p>При начале эксплуатации после длительного отключения:</p> <ul style="list-style-type: none"> <li>• Произведите очистку устройства и секции воздушного фильтра;</li> <li>• Проверьте, нет ли препятствий на входе и выходе воздуха, как у внутреннего, так и внешнего блока;</li> <li>• Проверьте качество соединения и направление отвода дренажного шланга;</li> <li>• Проверьте подключение электропитания;</li> <li>• Установите батарейки в пульт ДУ.</li> </ul>
---	---

## ТРАНСПОРТИРОВКА И ХРАНЕНИЕ

- Транспортировка прибора проводится всеми видами транспорта в соответствии с правилами перевозки грузов.
- При транспортировке в заводской упаковке необходимо обеспечить защиту от повреждений, исключив возможность воздействия атмосферных осадков и агрессивной среды.
- При транспортировке без заводской упаковки рекомендуется использовать воздушно-пузырьковую пленку и тару из гофрированного картона.
- Рекомендуется качественно обернуть каждый элемент прибора в пленку и расположить в таре вертикально.
- Свободное расстояние между элементами прибора необходимо проложить воздушно-пузырьковой пленкой или сложенным картоном с целью исключения их свободного перемещения по таре в процессе транспортировки.
- Хранение прибора осуществляется в чистом закрытом сухом помещении при температуре окружающей среды в диапазоне от 5 до 40 °С и относительной влажности не выше 70 %, при отсутствии в окружающей среде пыли, кислотных и других паров, отрицательно влияющих на материалы электроприборов.

## УТИЛИЗАЦИЯ

- В целях защиты окружающей среды после окончания срока службы прибора и элементов питания не выбрасывайте их вместе с обычными бытовыми отходами. Передайте прибор и элементы питания в специализированные пункты для дальнейшей утилизации.
- Отходы, образующиеся при утилизации изделий, подлежат обязательному сбору с последующей утилизацией в установленном порядке.
- Для получения дополнительной информации об утилизации данного продукта обратитесь в местный муниципалитет, службу утилизации бытовых отходов или в магазин, где вы приобрели данный продукт.
- Данное изделие соответствует требуемым европейским и российским стандартам безопасности и гигиены.

## РЕАЛИЗАЦИЯ ПРИБОРА

Прибор предназначен для реализации через розничные торговые сети и не требует специальных условий.

## УСТРАНЕНИЕ НЕПОЛАДОК

### ВНИМАНИЕ!

**Механические повреждения корпуса, аксессуаров и комплектующих частей не являются гарантийным случаем.**

Неполадка	Вероятная причина
Кондиционер не работает	Отключено электропитание/вилка не включена в розетку
	Повреждение вентилятора наружного или внутреннего блока
	Повреждение термоманитного прерывателя цепи компрессора
	Поврежден плавкий предохранитель
	Повреждены контакты
	Напряжение в сети ниже или выше допустимого для прибора
	Повреждения в блоке электроподключений
	Разрядились батарейки в пульте ДУ
	В радиусе 1 м от кондиционера используется радиооборудование
	Сработала защита
Специфичный запах	Загрязненный фильтр
Шум текущей воды	Звук хладагента в трубах
Образование тумана в месте выхода воздуха из кондиционера	Это происходит, если воздух в комнате становится очень холодным, например в режимах COOL и DRY
Странный звук, щелчки	Звук возникает из-за расширения и сжатия лицевой панели от изменения температур и не свидетельствует о наличии проблемы

Плохое охлаждение или нагрев	В помещении слишком много людей
	В помещении открыты окна и двери
	Неподходящие настройки температуры или вентиляции
	Заблокированы отверстия входа или выхода воздуха
	Загрязнен воздушный фильтр
	В помещении есть другие источники тепла
	Нет или недостаточно хладагента
Кондиционер не реагирует на команды с пульта управления	Пульт ДУ находится на слишком большом расстоянии от внутреннего блока
	Батарейки пульта ДУ разрядились
	Между пультом ДУ и внутренним блоком находятся препятствия
Не горит дисплей внутреннего блока	Дисплей выключен с пульта ДУ кнопкой DISPLAY
	Отключено электропитание кондиционера
Вентилятор отключается или скорость вентилятора не контролируется	Кондиционер работает в режиме сна или осушения – в этих режимах скорость вентилятора иногда не контролируется
	Кондиционер находится в процессе переключения в режим охлаждения или в процессе размораживания – в этом случае двигатель вентилятора оставляется
	Если кондиционер находится в режиме охлаждения или осушения и при этом кондиционер входит в режим предотвращения замерзания, скорость вентилятора нельзя контролировать
	Когда кондиционер находится в режиме обогрева и входит в режим предотвращения перегрева, скорость вентилятора нельзя контролировать

Немедленно выключите кондиционер и отсоедините шнур от сети, если:

- работающий кондиционер издает странные звуки (хруст, писк, громкий гул, треск и т. д.);
- повреждена защитная крышка электронного блока управления;
- повреждены плавкие предохранители или выключатели;
- в прибор попала вода или посторонние предметы;
- кабели или розетка перегрелись;
- от прибора исходит сильный запах и/или дым;
- дисплей отображает сообщения об ошибках.

## КОДЫ ОШИБОК

Во время работы кондиционера микропроцессор постоянно считывает и анализирует показания и данные, поступающие с разных датчиков системы. Если показания с датчиков выходят за рамки допустимых значений, на дисплее внутреннего блока кондиционера загорается код ошибки.

	<b>Описание ошибки</b>
EF	Ошибка главной платы управления (PCB EEPROM) внешнего блока
F6	Ошибка датчиков температуры внутреннего блока
E4	Ошибка при запуске компрессора (обрыв фазы, реверс)
E3	Нестабильная работа компрессора
F5	Ошибка датчика температуры трубы всасывания наружного блока
F4	Ошибка вентилятора внутреннего блока
F2	Ошибка датчика температуры воздуха внутреннего блока
E2	Неисправность двигателя вентилятора внешнего блока
P2	Защита от перегрева
P3	Защита от обмерзания
P7	Защита внешнего блока от повышенного или пониженного напряжения переменного тока
P8	Защита внутреннего блока от повышенного или пониженного напряжения переменного тока
P9	Защита IPM от перегрева
P1	Защита внешнего блока от перегрузки
P5	Защита внутреннего блока от обмерзания
P6	Защита внешнего блока от перегрева
P4	Защита внутреннего блока от перегрева
PA	Защита внешнего блока от чрезмерно низкой температуры наружного воздуха при работе кондиционера в режиме охлаждения
PE	Защита внешнего блока от чрезмерно высокой температуры наружного воздуха при работе кондиционера в режиме обогрева

EE	Ошибка EEPROM главной платы внутреннего блока
F0	Неисправность двигателя вентилятора внутреннего блока
E1	Ошибка перехода через ноль
F3	Ошибка датчика температуры теплообменника внешнего блока
F1	Ошибка датчика температуры внутреннего блока

**Сведения об ограничениях в использовании прибора с учетом его предназначения для работы в жилых, коммерческих и производственных зонах**

Данный прибор предназначен для работы в коммерческих или домашних зонах в соответствии с мерами безопасности и назначения, описанных в данном руководстве пользователя.



# STARWIND

# Гарантийный талон

Наименование устройства

Модель

Серийный номер

Дата продажи

Фирма-продавец

Адрес фирмы-продавца

Телефон фирмы-продавца

С условиями гарантийного обслуживания ознакомлен и согласен.  
Подтверждаю получение исправного изделия. Претензий к  
внешнему виду не имею.

Печать

Подпись покупателя

## Отрывной талон 1

Модель

Серийный номер

Дата продажи

Продавец:

Информация о покупателе:

## Отрывной талон 2

Модель

Серийный номер

Дата продажи

Продавец:

Информация о покупателе:

## Отрывной талон 3

Модель

Серийный номер

Дата продажи

Продавец:

Информация о покупателе:

## ГАРАНТИЙНЫЕ ОБЯЗАТЕЛЬСТВА

### Уважаемый покупатель!

При оформлении покупки требуется проверки комплектности, внешнего вида и основных режимов работы изделия, правильности и полноты заполнения настоящего гарантийного талона. Компания STARWIND выражает Вам признательность за Ваш выбор. При возникновении каких-либо проблем при эксплуатации изделия обращайтесь в ближайшем авторизованном сервисном центре (АЦЦ). Адреса и телефоны АЦЦ Вы можете узнать: в магазине; у наших дилеров; на сайте компании: <http://starwind.com.ru/service/> по телефону: 8 800 302 03 94. Только эти сервисные центры имеют право и соответствующую квалификацию обслуживать технику STARWIND. Убедительно просим Вас во избежание недоразумений внимательно изучить Инструкцию по эксплуатации и проверить правильность заполнения гарантийного талона. Гарантийные обязательства утрачивают силу при возможности однозначного определения гарантийности изделия, для чего необходимо: наличие правильно и четко указанных в гарантийном талоне модели, серийного номера, даты выпуска, гарантийного срока; а также совпадение серийного номера и модели на изделии с указанными в гарантийном талоне. Запрещается вносить какие-либо изменения в идентификационные данные в гарантийном талоне и на изделии, а также стирать их или перематывать. Нарушение этих условий может привести к необходимости проведения экспертизы для установления гарантийности изделия. Данным гарантийным талоном компания STARWIND подтверждает принятие на себя обязательств по удовлетворению требований потребителей, установленных действующим законодательством о защите прав потребителей, в случае обнаружения недостатков изделия. Однако, компания STARWIND оставляет за собой право отказать в гарантийном сервисном обслуживании изделия в случае несоблюдения изложенных ниже условий. Все условия гарантийных обязательств действуют в рамках законодательства о защите прав потребителей и регулируются законодательством страны, на территории которой они предоставлены.

### Гарантийный срок

Гарантийные обязательства действуют в течение 12 (двенадцати) месяцев с даты продажи изделия, при соблюдении настоящих Условий. При отсутствии чека, подтверждающего дату продажи, и отсутствия печати продавца в гарантийном талоне, гарантийный срок исчисляется от даты выпуска и равен 12 (двенадцати) месяцам.

### Условия гарантии

- Гарантия предоставляется только на модели, официально поставляемые компанией STARWIND и прошедшие сертификацию.
- Гарантия предоставляется покупателям, приобретающим и использующим свой товар для личных или бытовых нужд. 3. Покупатель обязуется при возникновении неисправности в изделии обратиться в АЦЦ для проведения гарантийного ремонта.
- Гарантийные обязательства не распространяются на расходные материалы, а также на перечисленные ниже принадлежности изделия, если их замена предусмотрена конструкцией и не связана с разборкой изделия.

### Для всех видов изделий:

- на аккумуляторные батареи, элементы питания (батарейки), зарядные устройства, лампы;
  - на соединительные кабели, антенны и переходники для них, наушники, микрофоны, носители информации различных типов (аудио- и видеокассеты, диски с программным обеспечением и драйверами, карты памяти);
  - на чехлы, ремни, шнуры для переноски, монтажные приспособления, инструмент, документацию, прилагаемую к изделию. Дополнительно:
  - для холодильников – на уплотнители запяхов, очистители воздуха (биодезодораторы), фильтры, полки;
  - для микроволновых печей – на тарелки, вилки, решетки;
  - для пылесосов – на шланги, трубки, щетки, насадки, пылесборники, фильтры;
  - для стиральных машин – на фильтры, шланги для подвода/слива воды.
- На пультах дистанционного управления, как комплектующие к основному изделию, действует ограниченная гарантия 3 (три) месяца с даты продажи основного изделия. Замена или ремонт по истечении указанного срока производится на платной основе.
  - Изделие снимается с гарантийного обслуживания, если недостатки вызваны:
    - механическим повреждением, возникшим после передачи товара потребителю;
    - несоблюдением условий эксплуатации, случайными повреждениями или ошibочными действиями пользователей; – преднамеренным или случайным использованием режимов, не описанных в инструкции;
    - неправильным использованием описанных в инструкции режимов настройки;
    - нарушением правил хранения и (или) транспортировки;
    - попаданием внутрь изделия посторонних предметов, веществ, жидкостей, насекомых, животных и продуктов их жизнедеятельности и т.п.; – ремонтом изделия не уполномоченными на это лицами;
    - повреждениями, вызванными бытовыми грызунами;
    - использованием изделий в целях, для которых оно не предназначено;
    - действиями непреодолимой силы (стихий, пожаром, аварией, природной катастрофой, бытовыми факторами, случайными внешними факторами – гроза, бросок напряжения и т.д.), а также внезапными несчастными случаями;
    - иными случаями, предусмотренными действующим законодательством.
  - Изделие может быть снято с гарантийного обслуживания, если будет установлено, что нарушены гарантийные пломбы, имеются следы разборки и других, не предусмотренных инструкцией по эксплуатации вмешательств.
  - Не подлежат гарантийному ремонту изделия с дефектами, возникшими вследствие выхода из строя деталей, обладающих ограниченным сроком службы или ограниченным гарантийным сроком.
  - Установка техники, при необходимости, может быть осуществлена специалистами большинства авторизованных сервисных центров и магазинов-продавцов как дополнительная платная услуга. При этом лицо, установившее технику, несет ответственность за правильность установки. Просим Вас обратить внимание на значимость правильной установки техники как для надежной работы изделия, так и для дальнейшего полного гарантийного обслуживания. Требуется от установившего Вашу технику специалиста квитанцию со всеми необходимыми сведениями об установке Вашего изделия.
  - Компания STARWIND снимает с себя ответственность за возможный вред, прямо или косвенно нанесенный изделиями STARWIND людям, домашним животным, имуществу в случае, если это произошло в результате несоблюдения правил эксплуатации и установки изделия.

Уважаемые покупатели! Перед обращением в сервисный центр внимательно изучите раздел «Возможные неисправности» в Руководстве по эксплуатации.

## Отрывной талон 3

Дата поступления

Дата выполнения

Характер ремонта

Сервисный центр:

Прибор принят, претензий не имею

Подпись

## Отрывной талон 2

Дата поступления

Дата выполнения

Характер ремонта

Сервисный центр:

Прибор принят, претензий не имею

Подпись

## Отрывной талон 1

Дата поступления

Дата выполнения

Характер ремонта

Сервисный центр:

Прибор принят, претензий не имею

Подпись



**EAC**



**ИЗГОТОВИТЕЛЬ:**

**Merlion Consulting Services (Shenzhen) Co.,**

Ltd.Address: No. 5B55, Building 8, Xinghua Gong Ye Dasha,  
No. 4, Gong Ye Liu Road, Nanshan District, Shenzhen, China

**Мерлион Консалтинг Сервисез (Шэньчжэнь) Ко.,**

ЛтдАдрес: офис 5B55, здание 8, Синхуа Гун Е Да Ша,  
№ 4, ул. Гун Е Лю, Наньшань, г. Шэньчжэнь, Китай

**Импортер и организация уполномоченная на  
принятие претензий от потребителей:**

**ООО «Мерлион»**

Московская обл., г. Красногорск, б-р Строителей, д. 4  
Сделано в Китае.

Для получения более подробной информации об  
устройстве посетите сайт: [www.starwind.com.ru](http://www.starwind.com.ru)

Продукция прошла обязательное подтверждение  
соответствия требованиям техническим требованиям  
ЕАЭС.

Сведения о серийном номере и технические  
характеристики представлены на упаковке и на наклейке  
на приборе.

Дата изготовления указана на упаковке

Срок службы устройства составляет **5 лет** при условии  
использования устройства в строгом соответствии с  
настоящим руководством пользователя.

Срок гарантии: **1 год**