

# УНИВЕРСАЛЬНЫЙ ПАРООЧИСТИТЕЛЬ ODYSSEY Q-444

## РУКОВОДСТВО ПО ЭКСПЛУАТАЦИИ



В целях Вашей собственной безопасности, перед использованием изделия внимательно прочитайте настоящее руководство, сохраняйте для обращения к нему впредь.

## СОДЕРЖАНИЕ

КОМПЛЕКТ ПОСТАВКИ	2
КРАТКОЕ ОПИСАНИЕ	3
ФУНКЦИОНАЛЬНЫЕ ОСОБЕННОСТИ	5
МЕРЫ ПРЕДОСТОРОЖНОСТИ	6
ОПИСАНИЕ ИЗДЕЛИЯ	8
ПОДГОТОВКА К ЭКСПЛУАТАЦИИ	9
ИНСТРУКЦИИ К АКСЕССУАРАМ	10
ЭКСПЛУАТАЦИЯ В РЕЖИМЕ ПАРООЧИСТИТЕЛЯ	12
ЭКСПЛУАТАЦИЯ В РЕЖИМЕ ОТПАРИВАТЕЛЯ	12
ЧИСТКА И ХРАНЕНИЕ	13
ОСНОВНЫЕ ТЕХНИЧЕСКИЕ ХАРАКТЕРИСТИКИ	14
УТИЛИЗАЦИЯ	14
ВОЗМОЖНЫЕ ПРОБЛЕМЫ И МЕТОДЫ ИХ УСТРАНЕНИЯ	15
ГАРАНТИЙНЫЕ ОБЯЗАТЕЛЬСТВА	16

## КОМПЛЕКТ ПОСТАВКИ

Пароочиститель  
Гибкий удлинительный шланг  
Насадка-распылитель для пола  
Переходник для насадки для пола  
Удлинительные трубки  
Круглая щетка с полимерной щетиной  
Круглая щетка с металлической щетиной  
Изогнутая насадка-распылитель  
Воронка  
Мерный стаканчик  
Тканевый чехол для ткани  
Тканевая накладка для пола  
Насадка для стекол  
Руководство по эксплуатации  
Гарантийный талон

ПРОИЗВОДИТЕЛЬ ИМЕЕТ ПРАВО НА ВНЕСЕНИЕ ИЗМЕНЕНИЙ В ДИЗАЙН, КОМПЛЕКТАЦИЮ, А ТАКЖЕ В ТЕХНИЧЕСКИЕ ХАРАКТЕРИСТИКИ ИЗДЕЛИЯ В ХОДЕ ПОСТОЯННОГО СОВЕРШЕНСТВОВАНИЯ СВОЕЙ ПРОДУКЦИИ БЕЗ ДОПОЛНИТЕЛЬНОГО УВЕДОМЛЕНИЯ ОБ ЭТИХ ИЗМЕНЕНИЯХ.

## УВАЖАЕМЫЙ ПОКУПАТЕЛЬ!

Благодарим Вас за то, что Вы отдали предпочтение бытовой технике ENDEVER. ENDEVER – это качество, надёжность и внимательное отношение к нашим покупателям. Мы надеемся, что и в будущем Вы будете выбирать изделия нашей Компании.

Вы можете быть уверены, что универсальный ручной пароочиститель ODYSSEY Q-444 – это высококачественный прибор, в котором применены новейшие технологии в области использования безопасных для здоровья материалов и компонентов.

Секрет успеха нашей продукции кроется в высоком качестве, соответствующем международным и российским стандартам, а также в доступной цене, ориентированной на самого широкого потребителя.

ENDEVER – это популярная торговая марка современной бытовой техники. Продукция приобрела широкую известность на российском рынке.

Непревзойдённая функциональность, стильный оригинальный дизайн и широкий ассортимент – отличительные черты бытовой техники ENDEVER.

## КРАТКОЕ ОПИСАНИЕ

Пароочиститель – сложное электротехническое устройство. Перед его включением внимательно изучите настоящее руководство по эксплуатации. Изучите функции управления и надписи на корпусе. Соблюдайте правила безопасности при эксплуатации данного изделия. Внимательно изучите данное руководство по эксплуатации перед использованием изделия.

Пароочиститель ENDEVER ODYSSEY Q-444 представляет собой устройство для отпаривания и очистки любых типов поверхностей и тканей с использованием пара. Имеет элегантный дизайн, прост в использовании, экономичен и безопасен.

Применяется для вещей из хлопка, шелка, капрона, нейлона, полиэстера, драпа, меха, кожи и др. Легко и быстро отпаривает платья, брюки, блузы, юбки. Чистит, освежает изделия из шерсти и трикотажа, избавляет вещи от частых стирок и химчисток.

Пар – самый бережный и эффективный способ глажения, очистки, дезинфекции одежды, белья и различных поверхностей. Мощная струя пара без применения химических средств уничтожает грязь и патогенную микрофлору (бактерии, клещей, грибок), что особенно важно для семей с маленькими детьми и для людей с аллергическими заболеваниями.

Функции универсального пароочистителя можно разделить на 2 группы:

## УХОД ЗА ОДЕЖДОЙ

Пароочиститель ODYSSEY Q-444 – высокоэффективный прибор для ухода за одеждой. Прекрасно подходит для ухода за

всеми типами тканей: начиная с натурального шелка и заканчивая плотным драпом, мехом и кожей. Он легко справляется с любой степенью помятости.

Карманы, манжеты, рукава, драпировка, пуговицы, различные украшения и многие другие детали требуют особого подхода. С помощью пароочистителя платья, брюки, блузы, расшитые бусинами, бисером, пайетками и другими видами отделки, пиджаки с наличием сложных фасонных деталей за считанные минуты приобретают свой первоначальный вид.

Удаляет с одежды неприятные запахи после многочисленных примерок, устраняет пятна пота, помятости. Очень быстро придаст одежде презентабельный вид, устранив запах табака. Облегчит удаление с одежды застарелых пятен и загрязнений (засохшая краска, прилипшая жвачка). С новых вещей отслоит этикетки и маркировки, приклеенные зачастую в самом неподходящем месте.

Пароочиститель для одежды освежит и распушит изделия из шерсти, уничтожит легко впитываемые шерстью запахи, избавит вещи от лишних стирок и химчисток, которые сильно изнашивают и сваливают в катышки шерстяное волокно.

Прекрасно справляется с пропариванием подушек и одеял! Проникая насквозь, уничтожит пылевых клещей, кожеедов, негативную микрофлору и запахи.

На сегодняшний день пароочиститель, помимо домашних условий, широко используются на швейных производствах, в ателье, магазинах одежды, салонах свадебных платьев, фитнес-центрах, мебельных и портьерных салонах, гостиницах и ресторанах, театрах, санаториях и больницах, а также в иных местах, где необходима гигиеническая обработка ткани и придание ей презентабельного внешнего вида.

Это небольшое устройство полностью перевернет ваши представления об уходе за вещами.

## ОЧИЩЕНИЕ ПОВЕРХНОСТЕЙ С ПОМОЩЬЮ ПАРА

Традиционный способ чистки и дезинфекции мебели, кухни, ванной комнаты, камер холодильника, печи дома, очищения инструментов и деталей, отмывки и очистки загрязненных узлов автомобиля и т.д. предполагает обработку вышеупомянутых объектов вручную и с применением различных чистящих средств. На это уходит время и значительные усилия, а остатки химических чистящих средств могут нанести вред здоровью. Универсальный пароочиститель ODYSSEY позволяет избежать эти недостатки традиционного метода очистки.

Пароочиститель может широко использоваться дома, в офисе, больнице, автосервисах, лабораториях и ресторанах для создания чистой и здоровой атмосферы.

При пользовании данным прибором не требуется чистящих химических средств, достаточно простой воды (предварительно очищенной или дистиллированной), которую пароочиститель быстро испаряет внутри своего корпуса и подает под высоким давлением через выходное отверстие в виде пара высокой температуры (до 105 °С). С помощью пароочистителя Вы можете очищать предметы непосредственно паровой струей, а также уничтожать болезнетворные бактерии. Таким образом, аппарат отвечает всем требованиям по охране окружающей среды.

## ФУНКЦИОНАЛЬНЫЕ ОСОБЕННОСТИ

Ручной, компактный, мощный, высокоэффективный пароочиститель ODYSSEY Q-444 прост в обслуживании, удобен в хранении!

Всегда с Вами – дома, в офисе, на даче!

Предназначен для эффективной очистки, дезинфекции, стерилизации различных поверхностей, сантехники, мебели и других предметов обихода.

Быстро удаляет грязь, пятна, пыль с одежды, любых поверхностей, очищает плитку, сантехнику, плинтуса, столешницы, духовку, посуду, карнизы и другие предметы обихода, до блеска отмывает окна, зеркала, полирует гладкие поверхности.

Прекрасно справляется с пропариванием одежды, подушек, матрасов и одеял! Проникая насквозь, уничтожает пылевых клещей, негативную микрофлору и запахи.

## МЕРЫ ПРЕДОСТОРОЖНОСТИ

Не используйте прибор до тех пор, пока внимательно не ознакомитесь с данным руководством по эксплуатации. Он должен использоваться только внутри помещений. Данный прибор может использоваться только в целях, описанных в данном руководстве. Использование в других целях запрещено. Во избежание случайных загрязнений обрабатываемых материалов, следует использовать питьевую воду. Рекомендуется использование очищенной и дистиллированной воды.

Не включайте пароочиститель в электросеть, напряжение которой выходит за пределы, указанные в технических характеристиках. Во избежание возникновения пожара, протирайте пыль с вилки сетевого шнура. Во избежание короткого замыкания и поражения электрическим током, не прикасайтесь к проводу или розетке мокрыми руками.

Перед началом работы высвободите сетевой шнур. Избегайте одновременного использования данного прибора с другими электрическими приборами высокой мощности.

Перед началом работы подсоедините все необходимые аксессуары, наполните прибор водой, затем включите прибор.

Во избежание деформации водяного бака не заливайте в него горячую воду. Воду нужно заливать перед применением и периодически проверять ее уровень, при необходимости добавляя воду в бак.

Не набирайте воду непосредственно из-под крана.

Не добавляйте очищающие средства в резервуар.

Не оставляйте работающий прибор без присмотра.

Не использовать внутри и вне помещения, где используется аэрозольная продукция или применяется кислород.

Во время работы прибора в режимах ухода за одеждой и очищения поверхностей, не направляйте пар в сторону людей, животных и электрических приспособлений.

Во время работы прибора не прикасайтесь к выходному паровому отверстию, а также не тяните сетевой шнур.

Прекратите использование прибора, если насадка пароочистителя упала, имеет видимые повреждения или происходит утечка пара.

Во избежание получения ожогов паром, после работы отключите прибор от сети, подождите, пока он остынет, и только затем слейте остатки воды, просушите прибор и упакуйте его для хранения. Для очистки поверхности прибора используйте сухую тряпку и нейтральное чистящее средство. Нельзя применять такие растворители, как бензин, спирт, амилацетат и т.п.

Избегайте попадания посторонних предметов и влаги внутрь корпуса пароочистителя. Не храните прибор в сырых, незащищенных от коррозии местах.

Перед наполнением или сливом воды из бака, отключите электропитание и отсоедините сетевую вилку. Не открывайте и не разбирайте водяной бак во время работы.

Перед тем как очистить или произвести ремонт прибора, необходимо отключить электропитание, отсоединить сетевую вилку, освободить от давления нагревающий элемент и дать прибору остыть.

Вынимайте вилку шнура питания из розетки при выключении на длительное время. Вынимая вилку, придерживайте розетку. Не тяните за сетевой шнур. Не пользуйтесь сетевым шнуром, предназначенным для другого прибора.

В случае возникновения любых неисправностей, не пытайтесь самостоятельно отремонтировать прибор. Не доверяйте ремонт случайным лицам. Все ремонтные работы должны выполнять только специалисты сертифицированного Сервисного центра. Прибор не должен эксплуатироваться детьми или людьми, умственно и физически неполноценными, не имеющими опыта, знания работы с данным прибором, за исключением случаев, когда они находятся под присмотром лица, ответственного за их безопасность при использовании прибора.

**ВНИМАНИЕ!** При первом использовании в гибком шланге возможно образование конденсата и его разбрызгивание.

Обычно через 30 секунд образование конденсата прекращается. Чтобы быстрее избавиться от накопившейся влаги, Вы можете:

- направить шланг вниз (в раковину, в пол) и встряхнуть его.
- шланг растянуть вертикально во всю длину, тогда конденсат будет стекать обратно в водный бак.

**ВНИМАНИЕ!** Перед эксплуатацией убедитесь, что водяной бак заполнен необходимым количеством воды и установлена соответствующая насадка. Направьте насадку на очищаемую поверхность. Слегка нажмите на кнопку подачи пара, чтобы убедиться, что пар подается. Снова нажмите кнопку подачи пара для начала процесса очистки.

**ВНИМАНИЕ!** Не следует направлять поток пара слишком долго на один участок.

Поступательными движениями удаляйте загрязнения.

Никогда не направляйте поток пара на людей, животных, растения, электрические устройства и печи.

Для дезинфекции направьте насадку на обрабатываемую поверхность на расстояние не более 1-1,5 см в течение 5 секунд, а затем протрите сухой чистой тканью.

**ВНИМАНИЕ!** Соблюдайте осторожность при работе с деревянными, ламинированными и прочими нетермостойкими поверхностями (линолеум, винил и т.д.). Во избежание повреждения таких покрытий, используйте специальный тканевый чехол, а также не держите включённым подолгу на одном месте. Всегда руководствуйтесь рекомендациями производителя по уходу за данным типом материала. В случае возникновения вопросов, обратитесь за консультацией к специалистам.

**ПРИМЕЧАНИЕ!** Рекомендуется протирать поверхность пока она еще влажная. Следует учесть, что металлическая поверхность после обработки паром некоторое время остается горячей. Чтобы избежать нежелательного увлажнения поверхности или ткани, во время работы используйте специальный тканевый чехол для насадки-распылителя, который впитывает излишки влаги.

В процессе очистки индикатор нагрева периодически меняет цвет с зеленого на красный. Это нормальный рабочий цикл. Если же Вы заметили образование капель влаги, отпустите кнопку подачи пара и дождитесь, когда индикатор нагрева загорится зеленым цветом.

## ОПИСАНИЕ ИЗДЕЛИЯ

1. Защитная крышка
2. Отверстие для залива воды
3. Фиксатор насадки
4. Выпускное сопло
5. Индикатор работы  
(красный – нагрев, зеленый – готовность к работе)
6. Блокировка от детей
7. Кнопка подачи пара
8. Сетевой шнур

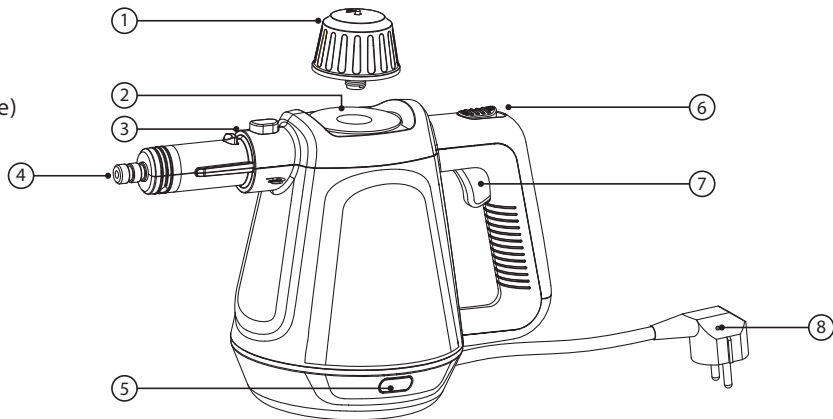



## ПОДГОТОВКА К ЭКСПЛУАТАЦИИ

1. Поставьте пароочиститель на ровную поверхность и откройте защитную крышку.

С помощью воронки и мерного стаканчика налейте воду. Максимальный объем – 450 мл. Мы рекомендуем вам наливать воды только на 350-400 мл, чтобы получить сухой пар. Если воды больше 400 мл, то в первые 2 минуты в паре может быть немного воды.

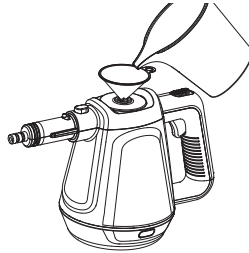

**Особое внимание!** Пожалуйста, не добавляйте воды менее чем 150 мл.

3. Закройте защитную крышку, закрутив против часовой стрелки. Перед эксплуатацией удостоверьтесь в том, что крышка закручена плотно.

4: Вставьте вилку сетевого шнура в розетку, загорится красная лампочка, указывающая на нагрев.

Как только пар будет готов (примерно через 4 минуты), загорится зеленый индикатор.

**Внимание!** Используйте устройство только после того, как загорится зеленый индикатор! В противном случае – горячая вода, которая будет капать или разбрызгиваться из сопла.

5. Переведите блокировку от детей в положение “включено”, затем нажмите кнопку подачи пара. При включении подачи пара сначала отключите блокировку от детей, а затем отпустите кнопку подачи пара. Пар выпускается автоматически. Если вы хотите остановить подачу пара, установите блокировку от детей на прежнее место.

**Внимание!** Без нажатия кнопки блокировки от детей запуск функции отпаривания невозможен.

Если в резервуаре для воды больше нет воды, то при нажатии на спусковой крючок подачи пара больше не будет выделяться пар. Воду необходимо доливать следующим образом:

1. Выньте вилку из розетки.
2. Нажимайте на кнопку подачи пара до тех пор, пока пар больше не перестанет выходить.
3. Подождите остывания не менее 12-18 минут.

4. Медленно отвинтите защитную крышку и подождите несколько секунд

5. Медленно долейте воду до максимальной отметки, но не менее 150 мл.

6. Снова закройте защитную крышку.

6. После использования, пожалуйста, выключите питание, выпустите весь оставшийся пар и подождите, пока прибор остынет.

Пароочиститель оснащен защитой от перегрева. Это произойдет автоматически, прибор выключится, если он перегревается (например, когда резервуар для воды пуст).

## ИНСТРУКЦИИ К АКСЕССУАРАМ

**Примечание!** Перед установкой каждого аксессуара на устройство, пожалуйста, сначала снимите колпачок с насадки. Функция этого колпачка заключается в предотвращении утечки пара из-за потери уплотнительного кольца.

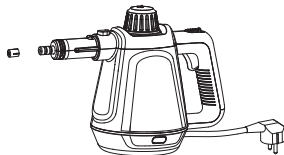

### 1. Удлинительный шланг

Если пароочиститель труднодоступен для зоны очистки, его можно использовать с удлинительным шлангом.

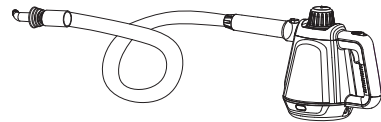

Способ работы заключается в следующем: подсоедините конец шланга к выпускному отверстию для пара до тех пор, пока не услышите щелчок.

### 2. Изогнутая насадка

Большую насадку можно легко использовать для очистки углов, подсоединив к выходу пара наподобие удлинительного шланга.

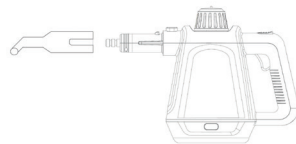

### 3. Насадка для стекла и тканевый чехол

Вставьте изогнутую насадку в выемку насадки для стекла и поворачивайте ее по часовой стрелке до щелчка. После использования выньте насадку для стекла, повернув ее против часовой стрелки.

Чтобы почистить тканевую обивку мебели или одежду, оденьте тканевый чехол на насадку для стекла.

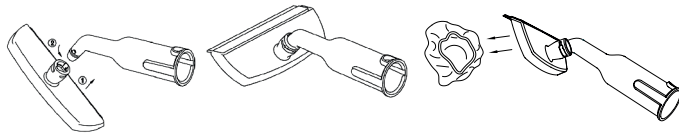

#### 4. Щетка с полимерной и стальной щетиной

Вставьте изогнутую насадку в выемку круглой щетки и поворачивайте ее по часовой стрелке до щелчка. После использования выньте круглую щетку, повернув ее против часовой стрелки.

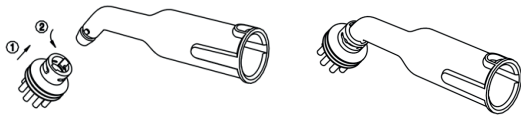

#### 5. Удлинительная трубка

Если пароочиститель труднодоступен для некоторых мест уборки или используется для мытья пола и стекла на возвышении, его можно использовать с удлинительной трубкой. Способ работы следующий: подсоедините конец удлинительной трубки к выпускному отверстию для пара до тех пор, пока фиксатор полностью не войдет в отверстие удлинительной трубки, и услышите щелчок, означающий завершение установки.

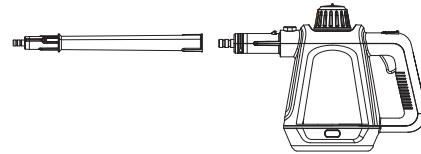

#### 6. Насадка для пола (Тканевая накладка для пола)

При мытье пола подсоедините две или три удлинительные трубки вместе к пароочистителю. Сначала устанавливается переходник для насадки для пола в разъем на самой насадке, а потом сама насадка для пола с переходником фиксируются на удлинительной трубке. Откройте зажимы с двух сторон насадки для пола и закрепите тканевую накладку для пола.

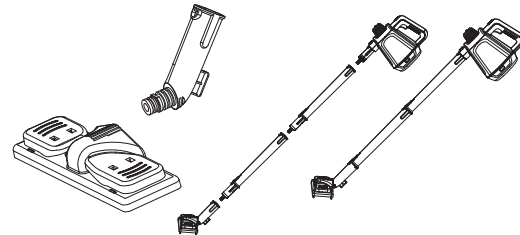

## ЭКСПЛУАТАЦИЯ В РЕЖИМЕ ПАРООЧИСТИТЕЛЯ

### Функция очистки

С помощью данной модели пароочистителя Вы можете очистить:

- пыль, грязь, копоть, застарелые пятна;
- труднодоступные места, края, щели, углы, карнизы;
- карманы, манжеты, рукава, драпировку, пуговицы, различные украшения и многие другие детали;
- стеклянные и гладкие поверхности.

## ЭКСПЛУАТАЦИЯ В РЕЖИМЕ ОТПАРИВАТЕЛЯ

Для отпаривания используйте насадку для стекол (с чехлом для ткани или без него), которую присоедините к пароочистителю.

Горячий пар, проникая в ткань, не разглаживает ее, а размягчает. Чтобы добиться эффекта разглаживания складок, необходимо слегка натягивать ткань.

Проглаживайте одежду, начиная с центра изделия, придерживая за нижнюю часть для распрямления.

Слегка прижмите насадку к одежде и двигайте ей вверх и вниз со скоростью, достаточной, чтобы пар проник в одежду для её разглаживания.

**ВНИМАНИЕ!** Не следует направлять поток пара слишком долго на один участок. Поступательными движениями удаляйте загрязнения.

После отпаривания основной части одежды, перейдите к мелким деталям одежды снизу вверх. Чтобы отпарить воротник, отогните его назад, придерживая один конец рукой, и передвигайте щетку горизонтально.

При проглаживании рукавов, оттяните рукав, чтобы выпрямить его. Проглаживайте его, перемещая щетку вдоль рукава.

Чтобы погладить полотенца, носовые платки и пеленки, повесьте их на веревку или вешалку для полотенец и аккуратно обработайте паром. Плотные ткани зачастую требуют вторичной обработки. Для разглаживания глубоких складок обработайте изделие с двух сторон.

## ЧИСТКА И ХРАНЕНИЕ

### ЧИСТКА КОРПУСА

Отключите шнур питания от сети. Нажмите кнопку подачи пара для выхода оставшегося пара. Для быстрого остывания пароочистителя сначала приоткройте крышку резервуара, выпустите остаточный пар, затем поставьте пароочиститель в сухое прохладное место, через пять минут полностью откройте крышку.

Вылейте оставшуюся воду из резервуара. Насухо протрите корпус пароочистителя чуть влажной тряпкой.

Для его очистки не используйте абразивные чистящие и спиртовые средства.

Насухо вытрите тряпкой. Храните прибор в сухом, прохладном и вентилируемом месте, вдали от воспламеняющихся и взрывоопасных веществ.

### ЧИСТКА ВОДЯНОГО БАКА

Во избежание загрязнения ткани и повреждения прибора рекомендуется использовать очищенную воду.

Содержание минеральных солей отличается в различных источниках воды, что приводит к формированию осадка при использовании воды разного качества. Это снижает, прерывает и даже полностью останавливает подачу пара. Поэтому рекомендуется

использование очищенной воды, которая существенно продлевает срок службы и период между чистками прибора. Вода должна быть обязательно холодной. Для эффективного обслуживания прибора, по истечении определенного срока эксплуатации, необходимо производить очистку прибора, как описано далее.

Регулярность чистки: через каждые 20 л расхода воды. Период может быть длиннее или короче, в зависимости от качества воды.

Отключите шнур питания от сети. Дождитесь полного остывания прибора. Открутите крышку водяного бака. Вылейте оставшуюся воду. Используя мерный стакан, приготовьте раствор, содержащий  $\frac{1}{2}$  уксуса и  $\frac{1}{2}$  воды или используйте иное средство для очистки накипи. Осторожно залейте раствор в бак. Оставьте на 40 минут (или на время, указанное в руководстве к чистящему средству).

По истечении указанного времени, вылейте раствор из бака. Промывайте бак чистой водой до тех пор, пока не исчезнет запах уксуса или не вымоется чистящее средство.

После этого снова закрутите крышку.

### ЧИСТКА НАСАДОК

Почистите насадки после применения теплой водой с моющим средством. Храните пароочиститель в чистом, сухом, прохладном месте.

## ОСНОВНЫЕ ТЕХНИЧЕСКИЕ ХАРАКТЕРИСТИКИ

Мощность	1300 Вт
Номинальное напряжение	220 В, 50-60 Гц
Объём резервуара	450 мл
Рабочая температура	до 105°C
Подача пара	45 г/мин
Давление пара	до 3.8 бар
Вес (без принадлежностей)	1,3 кг
Длина сетевого шнура	3 м
Габаритные размеры	14.8*31.5*22.5 см

## УТИЛИЗАЦИЯ

Упаковочные материалы являются экологически чистыми и могут быть переработаны.

Товары с указанным символом не должны утилизироваться вместе с обычными бытовыми отходами. Для дальнейшей переработки этих продуктов, необходимо сдать их на специализированный сборный пункт.



С адресами и телефонами авторизованных сервисных центров и полным ассортиментом продукции Вы можете ознакомиться на сайтах:

[www.kromax.se](http://www.kromax.se), [www.endever.su](http://www.endever.su), [www.kromax.ru](http://www.kromax.ru).

 **8(800) 5555-88-3**



Изготовитель: Evolution Technology Co., Ltd. / Эволюшен Технолоджи Ко Лтд, Китай, Шанхай, Мейшенг, 177, стр. 3, этаж 6, офис 631

Импортер: ООО «Влгрупп», 141009, Московская область, г. Мытищи, Олимпийский пр-кт, стр. 10, помещ. 9

## ВОЗМОЖНЫЕ ПРОБЛЕМЫ И МЕТОДЫ ИХ УСТРАНЕНИЯ

Прежде чем обратиться в Сервисный центр, пожалуйста, попробуйте самостоятельно устранить неполадки в работе пароочистителя, руководствуясь следующей таблицей:

ПРОБЛЕМА	ПРИЧИНА	МЕТОД УСТРАНЕНИЯ
Отсутствие распыления пара	Вилку вставили в розетку не плотно	Установите заново или замените розетку
	В бойлере нет воды	Добавьте воды
	Не нажимайте кнопку подачи пара	Нажмите на блокировку от детей
	Другая проблема	Обратитесь в сервисный центр
Горит только зеленый индикатор, красный всегда выключен	Индикатор неисправен или короткое замыкание линии	Обратитесь в сервисный центр
Красный индикатор всегда горит, зеленый – выключен	Неисправна внутренняя электрическая линия или сломан термостат	Обратитесь в сервисный центр
Мерцание красного света	Недостаток воды или плохое подключение	Если проблема все еще существует после наполнения водой, обратитесь в сервисный центр
Из форсунки течет вода	При первом использовании в пароочистителе может быть немного воды или она может быть остановлена на некоторое время	Нормальное явление Быстро исчезнет
	Влиять на нормальное использование	Обратитесь в сервисный центр
Недостаточный объем пара	Засорение в водяном резервуаре	Промойте водяной резервуар
Нестабильное поступление пара при заполненной емкости	Наличие накипи в резервуаре	Произведите чистку прибора вышеуказанным способом

## ГАРАНТИЙНЫЕ ОБЯЗАТЕЛЬСТВА

На данное изделие предоставляется гарантия 24 месяца со дня продажи. Гарантия распространяется на дефекты материала и недостатки при изготовлении. В рамках настоящей гарантии изготовитель обязуется отремонтировать или заменить любую деталь, которая была признана неисправной. Настоящая гарантия признается лишь в том случае, если изделие применялось в соответствии с данной инструкцией, в него не были внесены изменения, оно не ремонтировалось, не разбиралось неуполномоченными на то специалистами, и не было повреждено в результате неправильного обращения с ним. А также сохранена полная комплектность изделия.

Данная гарантия не распространяется на естественный износ изделия, а также на механические повреждения; воздействие внешней или агрессивной среды; повреждения, вызванные избыточным напряжением сети.

Гарантия вступает в силу только в том случае, если дата покупки подтверждена печатью и подписью продавца на гарантийном талоне. Гарантийный ремонт не влияет на продление

гарантийного срока и не инициирует начало новой гарантии.

Согласно п. 2 ст. 5 Федерального закона РФ «О защите прав потребителей», производителем установлен минимальный срок службы для данного изделия, который составляет не менее 2 лет с момента производства при условии, что эксплуатация изделия производится в строгом соответствии с настоящей инструкцией и предъявляемыми техническими требованиями.

Внимание! Установленный производителем срок службы прибора составляет два года со дня его приобретения, при условии, что эксплуатация изделия производится в соответствии с данным руководством и применимыми техническими стандартами.

Срок службы изделия и срок действия гарантийных обязательств на него исчисляются со дня продажи или с даты изготовления изделия (в случае, если дату продажи определить невозможно).

Дату изготовления прибора можно найти в серийном номере, расположенном на идентификационной наклейке на корпусе изделия. Серийный номер состоит из 9 знаков. 1-й и 2-й знаки обозначают месяц, 3-й и 4-й — год выпуска продукта.