

ИНСТРУКЦИЯ ПО ЭКСПЛУАТАЦИИ

5-ТИ НИТОЧНЫЙ КОМБИНИРОВАННЫЙ ОВЕРЛОК
С ПЛОСКОШОВНОЙ МАШИНОЙ
И СИСТЕМОЙ ВОЗДУШНОЙ ЗАПРАВКИ AIR JET

Merrylock® 8000

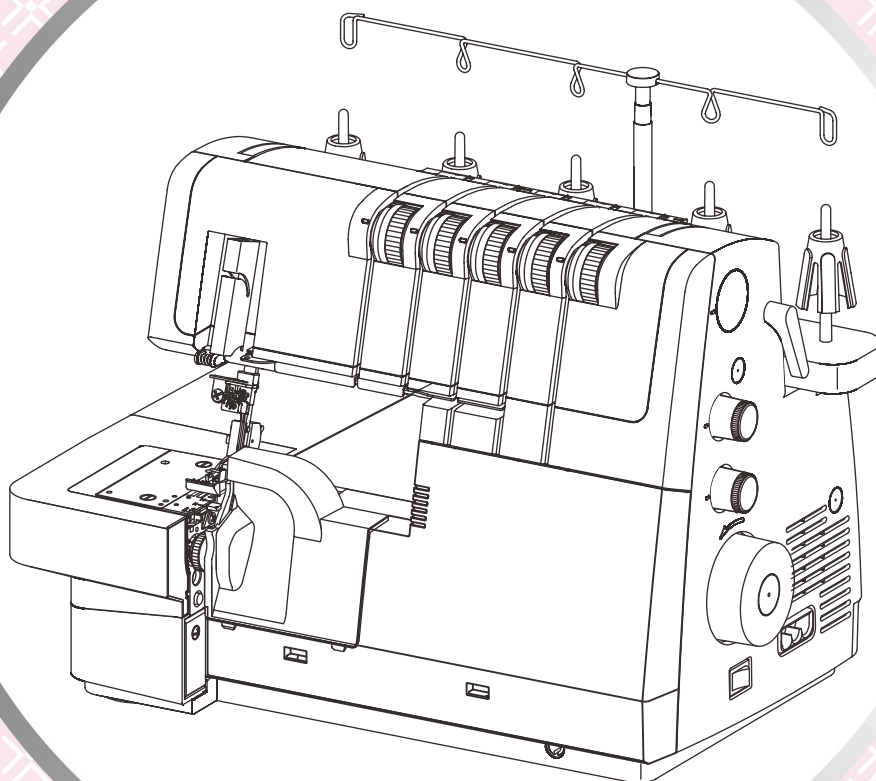

Уважаемый покупатель,

От имени компании я, директор Merrylock, хочу поделиться с вами хорошими новостями о нашем новом продукте – комбинированной машине для оверлочных и плоских строчек с функцией воздушной заправки нитей AIR JET.

Мы приложили все усилия и использовали передовые технологии при создании этой комбинированной машины, чтобы обеспечить максимальную точность и скорость работы. Наша команда учла все пожелания и потребности наших клиентов и создала высококачественный продукт, которым мы можем гордиться.

Я также хотел бы отметить, что наша компания расположена на Тайване, где у нас есть доступ к передовым технологиям и материалам, которые помогают нам создавать такие замечательные продукты.

Мы надеемся, что наш новая комбинированная машина с функцией воздушной заправки нитей AIR JET будет вам полезна и станет незаменимым помощником в вашей работе. Мы будем продолжать работать над улучшением наших продуктов и услуг, чтобы удовлетворить все ваши потребности.

Благодарим вас за ваше доверие и поддержку нашей компании. Мы желаем вам всего наилучшего.

С уважением,



Джейсон Ценг

ИНСТРУКЦИИ ПО ТЕХНИКЕ БЕЗОПАСНОСТИ

При использовании электроприбора необходимо соблюдать основные меры предосторожности, включая следующие: перед использованием данного оверлока внимательно ознакомьтесь со всеми инструкциями по технике безопасности.

ОПАСНОСТЬ: для снижения риска поражения электрическим током:

1. Не оставляйте подключенный к сети прибор без присмотра.
2. Всегда отключайте этот прибор от электрической розетки сразу после использования и перед чисткой.

ОСТОРОЖНО: для сокращения риска ожогов, возгорания, поражения электрическим током и травм:

1. Запрещается использовать данный прибор в качестве игрушки. Внимательно следите за детьми и физически слабыми людьми, когда прибор используется ими или рядом с ними.
2. Данный прибор должен использоваться только для его прямого назначения в соответствии с настоящей инструкцией. Разрешается использовать только те принадлежности, которые рекомендованы заводом-изготовителем и указаны в настоящей инструкции по эксплуатации.
3. Запрещается использовать данный прибор, если у него повреждена кабель или вилка, если он работает неправильно, а также после падения, повреждения или погружения прибора в воду. Отнесите прибор в ближайший местный сервисный центр для осмотра, ремонта, электрической или механической настройки.
4. Запрещается использовать прибор при закрытых вентиляционных отверстиях. Следите за тем, чтобы вентиляционные отверстия не были заблокированы посторонними предметами, а также за тем, чтобы пух, пыль или кусочки ткани не накапливались на вентиляционных отверстиях и педали ножного управления.
5. Никогда не роняйте и не вставляйте никакие предметы в любое отверстие.
6. Не используйте изогнутые иглы.
7. Не используйте машину в местах, где используются аэрозоли или чистый кислород.
8. Для отключения машины установите все элементы управления в положение выключения («О»), затем извлеките вилку из розетки.
9. Запрещается тянуть за кабель для отключения питания. Для отключения питания необходимо брать за вилку, а не за кабель.
10. Не прикасайтесь пальцами к движущимся деталям. Особое внимание следует уделять области вокруг иглы швейной машины.
11. Всегда используйте подходящую игольную пластину. При использовании неправильной игольной пластины игла может сломаться.
12. Не используйте машину вне помещения.
13. Не тяните и не толкайте ткань во время шитья. Это может привести к отклонению и поломке иглы.
14. При выполнении различных регулировок в области иглы, таких как заправка нити и шпульки, замена иглы или прижимной лапки и т.д., необходимо отключать швейную машину от сети питания («О»).
15. Отсоединяйте сетевой кабель швейной машины при разборке корпуса машины, проведении смазки или выполнении любого вида технического обслуживания, указанного в данной инструкции по эксплуатации.

16. Данный прибор может пользоваться детьми старше 8 лет, инвалидами с физическими, осязательными и умственными отклонениями, а также лицами, имеющими недостаточный опыт и знания, если они используют машину безопасным способом под присмотром или прошли подробный инструктаж по безопасной эксплуатации прибора и ознакомились со всеми связанными с такой эксплуатацией опасностями.
17. Запрещается позволять детям играть с прибором.
18. Чистка и техническое обслуживание не должны производиться детьми без присмотра.
19. При выполнении калибровки или подготовки машины выключите питание (например, при замене иглы, прижимной лапки и нити).
20. Всегда отсоединяйте кабель питания машины, когда оставляете ее без присмотра, чтобы избежать травм в результате случайного включения машины.
21. Всегда отсоединяйте кабель питания машины при выполнении обслуживания (заправка масла, чистка).
22. Не используйте машину, если она влажная или находится во влажной среде.
23. Если светодиодная лампа повреждена или сломана, во избежание опасных ситуаций ее необходимо заменить, обратившись к производителю или его сервисному представителю либо иному квалифицированному лицу.
24. Запрещается размещать любые предметы на педали.
25. Нельзя пользоваться машиной при закрытых вентиляционных отверстиях. Все отверстия машины должны быть освобождены от пуха, волос, остатков ткани и других подобных материалов. Не допускайте попадания пыли и остатков ткани на педаль.
26. Кабель питания педали ножного управления нельзя заменить. Если кабель питания поврежден, педаль ножного управления необходимо выбросить.
27. Запрещается выбрасывать электроприборы в качестве несортированных бытовых отходов. Воспользуйтесь услугами специализированных предприятий по сбору отходов.
28. Более подробные сведения о доступных вариантах утилизации вы можете узнать у местных органов власти.
29. Если электроприборы выбрасываются на свалки или полигоны, опасные вещества могут просочиться в грунтовые воды и попасть в пищевую цепочку, нанеся ущерб вашему здоровью и благополучию.
30. При замене старых электроприборов на новые продавец по закону обязан принять у вас старый прибор для утилизации, по крайней мере, бесплатно.

СОХРАНИТЕ ДАННУЮ ИНСТРУКЦИЮ

Для правильного использования и оптимальной службы машины просим ознакомиться с данной инструкцией. Чтобы использовать вашу машину максимально эффективно, полностью прочитайте данную инструкцию перед началом работы. Затем ознакомьтесь с машиной, следуя инструкции по эксплуатации страница за страницей.

Чтобы не отставать от современных швейных технологий, производитель оставляет за собой право вносить изменения во внешний вид, конструкцию или принадлежности данной швейной машины по мере необходимости без уведомления пользователей и без какой-либо ответственности перед ними.

СОДЕРЖАНИЕ

| | СТРАНИЦА | | СТРАНИЦА |
|---|----------|---|----------|
| 1. ОСНОВНЫЕ ДЕТАЛИ МАШИНЫ | | НИТЕВДЕВАТЕЛЬ | 22 |
| ОБЗОР МАШИНЫ | 2 | ЗАМЕНА НИТЕЙ: МЕТОД СВЯЗЫВАНИЯ | 22 |
| СВОБОДНЫЙ РУКАВ | 3 | ШВЕЙНЫЕ СОВЕТЫ | 23 |
| ПРИНАДЛЕЖНОСТИ | 4 | ЗАКРЕПКА ЦЕПНОЙ СТРОЧКИ | 23 |
| 2. ДОПОЛНИТЕЛЬНЫЕ ПРИНАДЛЕЖНОСТИ | | ПЛЕТЕНИЕ КОСИЧКИ С ПОМОЩЬЮ ЦЕПОЧКИ НИТОК | 23 |
| ЛАПКИ ДЛЯ ОВЕРЛОЧНЫХ ОПЕРАЦИЙ | 5 | ШИТЬЕ ПЛОТНЫМИ ДЕКОРАТИВНЫМИ НИТКАМИ В | 23 |
| ЛАПКИ ДЛЯ ПЛОСКИХ СТРОЧЕК | 6 | ПЕТЛИТЕЛЕ | |
| ДОПОЛНИТЕЛЬНЫЙ СТОЛИК | 6 | 5. ВЫБОР СТРОЧЕК | |
| 3. ПОДГОТОВКА К ШИТЬЮ | | ОБЗОР СТРОЧЕК | 25 |
| ИНФОРМАЦИЯ ОБ ИГЛАХ | 7 | СТРОЧКИ И МЕТОДЫ ШИТЬЯ | 27 |
| ПОДКЛЮЧЕНИЕ ПЕДАЛИ УПРАВЛЕНИЯ | 7 | ТАБЛИЦА СТРОЧЕК | 28 |
| ТЕЛЕСКОПИЧЕСКАЯ СТОЙКА ДЛЯ КАТУШЕК | 8 | ОБРАЗОВАНИЕ ЦЕПОЧКИ НИТОК И ПРОБНОЕ ШИТЬЕ | 29 |
| ПОДГОТОВКА МАШИНЫ К ЗАПРАВКЕ НИТКАМИ | 8 | ПРОБНОЕ ШИТЬЕ | 29 |
| УСТАНОВКА СТОЙКИ С НИТЕНАПРАВИТЕЛЯМИ | 8 | ОБРАЗОВАНИЕ ЦЕПОЧКИ НИТОК | 29 |
| СЕТКА ДЛЯ КАТУШЕК | 8 | РОЛИКОВАЯ СТРОЧКА | 30 |
| ШАЙБА ДЛЯ СХОЖДЕНИЯ НИТИ | 9 | ПЛОСКАЯ СТРОЧКА | 30 |
| СНЯТИЕ И УСТАНОВКА КОНТЕЙНЕРА ДЛЯ ОТХОДОВ | 9 | НАСТРОЙКА МАШИНЫ | 30 |
| ШИТЬЯ | | ЗАКРЕПЛЕНИЕ КОНЦА ПЛОСКОЙ СТРОЧКИ | 30 |
| УСТАНОВКА | 9 | ВЫПОЛНЕНИЕ ПЛОСКОЙ СТРОЧКИ FLATLOCK | 31 |
| СНЯТИЕ | 9 | СТАНДАРТНАЯ ПЛОСКАЯ СТРОЧКА FLATLOCK | 31 |
| ОТКРЫВАНИЕ И ЗАКРЫВАНИЕ КРЫШКИ ПЕТЛИТЕЛЯ | 9 | ДЕКОРАТИВНАЯ ПЛОСКАЯ СТРОЧКА FLATLOCK | 31 |
| ОТКРЫВАНИЕ КРЫШКИ ПЕТЛИТЕЛЯ | 9 | СТРОЧКА ЛЕСЕНКОЙ | 31 |
| ЗАКРЫВАНИЕ КРЫШКИ ПЕТЛИТЕЛЯ | 9 | 6. НАСТРОЙКИ СТРОЧЕК | |
| УСТАНОВКА СТОЛИКА ДЛЯ ПЛОСКИХ СТРОЧЕК | 10 | РЕКОМЕНДУЕМОЕ НАТЯЖЕНИЕ | 32 |
| НОЖ ДЛЯ ОБРЕЗАНИЯ НИТИ | 10 | ЦЕПНАЯ СТРОЧКА | 32 |
| РЫЧАГ ДЛЯ ОТКЛЮЧЕНИЯ ВЕРХНЕГО ПЕТЛИТЕЛЯ | 11 | ШИРОКАЯ ДВУХНИТОЧНАЯ ОБМЕТОЧНАЯ ОВЕРЛОЧНАЯ | 33 |
| УСТАНОВКА ДВУХНИТОЧНОГО КОНВЕРТЕРА | 11 | СТРОЧКА | |
| РЕГУЛИРОВКА ШИРИНЫ СТЕЖКА | 12 | УЗКАЯ ДВУХНИТОЧНАЯ ОБМЕТОЧНАЯ ОВЕРЛОЧНАЯ | 34 |
| РЕГУЛИРОВКА ШИРИНЫ ПУТЕМ ИЗМЕНЕНИЯ | | СТРОЧКА | |
| ПОЛОЖЕНИЯ ИГЛЫ | | ШИРОКАЯ ДВУХНИТОЧНАЯ ОВЕРЛОЧНАЯ СТРОЧКА | 35 |
| РЕГУЛИРОВКА ШИРИНЫ С ПОМОЩЬЮ РЕГУЛЯТОРА | 12 | УЗКАЯ ДВУХНИТОЧНАЯ ОВЕРЛОЧНАЯ СТРОЧКА | 36 |
| ШИРИНЫ | | ШИРОКАЯ ДВУХНИТОЧНАЯ ПЛОСКАЯ СТРОЧКА FLATLOCK | 37 |
| ОТКЛЮЧЕНИЕ ПОДВИЖНОГО ВЕРХНЕГО НОЖА | 12 | УЗКАЯ ДВУХНИТОЧНАЯ ПЛОСКАЯ СТРОЧКА FLATLOCK | 38 |
| УСТАНОВКА ВЕРХНЕГО ПОДВИЖНОГО НОЖА В | 12 | ШИРОКАЯ ТРЕХНИТОЧНАЯ ОВЕРЛОЧНАЯ СТРОЧКА | 39 |
| НЕРАБОЧЕЕ ПОЛОЖЕНИЕ | | УЗКАЯ ТРЕХНИТОЧНАЯ ОВЕРЛОЧНАЯ СТРОЧКА | 40 |
| УСТАНОВКА ВЕРХНЕГО ПОДВИЖНОГО НОЖА В | 12 | ШИРОКАЯ ТРЕХНИТОЧНАЯ ПЛОСКАЯ СТРОЧКА FLATLOCK | 41 |
| РАБОЧЕЕ ПОЛОЖЕНИЕ | | УЗКАЯ ТРЕХНИТОЧНАЯ ПЛОСКАЯ СТРОЧКА FLATLOCK | 42 |
| ПОДЪЕМ ПРИЖИМНОЙ ЛАПКИ | 13 | ТРЕХНИТОЧНАЯ ЭЛАСТИЧНАЯ ОВЕРЛОЧНАЯ СТРОЧКА | 43 |
| КОЛЕНПОДЪЕМНИК | 13 | ЧЕТЫРЕХНИТОЧНАЯ ОВЕРЛОЧНАЯ СТРОЧКА | 44 |
| ЗАМЕНА ПРИЖИМНОЙ ЛАПКИ | 13 | ШИРОКАЯ ЧЕТЫРЕХНИТОЧНАЯ УКРЕПИТЕЛЬНАЯ СТРОЧКА | 45 |
| СНЯТИЕ И УСТАНОВКА ИГЛ | 14 | УЗКАЯ ЧЕТЫРЕХНИТОЧНАЯ УКРЕПИТЕЛЬНАЯ СТРОЧКА | 46 |
| ПОЛОЖЕНИЕ ИГЛЫ | 14 | ШИРОКАЯ ПЯТИНИТОЧНАЯ УКРЕПИТЕЛЬНАЯ СТРОЧКА | 47 |
| СНЯТИЕ ИГЛЫ | 14 | УЗКАЯ ПЯТИНИТОЧНАЯ УКРЕПИТЕЛЬНАЯ СТРОЧКА | 48 |
| УСТАНОВКА ИГЛ | 15 | ШИРОКАЯ ПЛОСКАЯ СТРОЧКА 5,6 ММ | 49 |
| СТАНДАРТНАЯ ОВЕРЛОЧНАЯ И РОЛИКОВАЯ СТРОЧКА | 15 | УЗКАЯ ПЛОСКАЯ СТРОЧКА 2,8 ММ | 50 |
| ВЫПОЛНЕНИЕ СТАНДАРТНОГО ОВЕРЛОЧНОГО ШВА | 15 | ТРОЙНАЯ ПЛОСКАЯ СТРОЧКА 5,6 ММ | 51 |
| ВЫПОЛНЕНИЕ РОЛИКОВОЙ СТРОЧКИ | 15 | СВЕРХУЗКАЯ ТРЕХНИТОЧНАЯ ОВЕРЛОЧНАЯ СТРОЧКА | 52 |
| ТОЧНЫЙ КОНТРОЛЬ НИТИ (СИСТЕМА РТС) | 16 | ТРЕХНИТОЧНАЯ РОЛИКОВАЯ СТРОЧКА | 52 |
| РЕГУЛИРОВКА СИЛЫ ДАВЛЕНИЯ ПРИЖИМНОЙ ЛАПКИ | 16 | СВЕРХУЗКАЯ ДВУХНИТОЧНАЯ ОВЕРЛОЧНАЯ СТРОЧКА | 53 |
| РЕГУЛИРОВКА ДЛИНЫ СТЕЖКА | 17 | ДВУХНИТОЧНАЯ РОЛИКОВАЯ СТРОЧКА | 53 |
| ДИФФЕРЕНЦИАЛЬНЫЙ ТРАНСПОРТЕР | 17 | 7. УХОД ЗА МАШИНОЙ | |
| СОСБАРИВАНИЕ ОВЕРЛОЧНОЙ СТРОЧКОЙ | 17 | ЗАМЕНА ВЕРХНЕГО ПОДВИЖНОГО НОЖА | 54 |
| (ЭЛАСТИЧНАЯ ТКАНЬ, ТРИКОТАЖ) | | ЧИСТКА | 54 |
| РАСТЯГИВАНИЕ ОВЕРЛОЧНОЙ СТРОЧКОЙ | 17 | СМАЗКА МАСЛОМ | 55 |
| (ЛЕГКАЯ ТКАНЬ) | | ХРАНЕНИЕ | 56 |
| 4. НАЧАЛО РАБОТЫ | | ОБСЛУЖИВАНИЕ | 56 |
| ОБЩАЯ ИНФОРМАЦИЯ ПО ЗАПРАВКЕ НИТЕЙ | 18 | УСТРАНЕНИЕ НЕИСПРАВНОСТЕЙ | 56 |
| (СИСТЕМА ВОЗДУШНОЙ ЗАПРАВКИ AIR JET) | | ХАРАКТЕРИСТИКИ | 57 |
| ПОЛОЖЕНИЕ ДЛЯ ЗАПРАВКИ НИТИ | 18 | ГАБАРИТНЫЕ РАЗМЕРЫ МАШИНЫ | 57 |
| ЗАПРАВКА НИТИ В НИТЕНАПРАВИТЕЛИ И РЕГУЛЯТОР | 18 | | |
| НАТЯЖЕНИЯ | | | |
| ЗАПРАВКА НИТИ В ПЕТЛИТЕЛЕ | 19 | | |
| ЗАПРАВКА НИТИ В ИГЛЫ ДЛЯ ЦЕПНОЙ И ПЛОСКОЙ СТРОЧКИ | 20 | | |
| ЗАПРАВКА НИТИ В ОВЕРЛОЧНЫЕ ИГЛЫ | 21 | | |

1. ОСНОВНЫЕ ДЕТАЛИ МАШИНЫ

ОБЗОР МАШИНЫ

1. Регулятор натяжения левой игольной нити (оранжевый)
2. Регулятор натяжения правой игольной нити (синий)
3. Регулятор натяжения нити верхнего петлителя (зеленый)
4. Регулятор натяжения нити нижнего петлителя (красный)
5. Регулятор натяжения нити петлителя для цепной строчки (коричневый)
6. Верхний петлитель
7. Нижний петлитель
8. Верхний подвижной нож
9. Петлитель для плоского шва
10. Нижний неподвижный нож
11. Рычаг выбора стежка
12. Рычаг точного контроля нити системы **PTC**
13. Регулятор ширины обрезки
14. Рычаг для заправки нити
15. Рычаг для позиционирования верхнего петлителя
16. Стойка с нитенаправителями
17. Ручка для переноса
18. Держатель катушек
19. Держатель катушек
20. Рычаг подъема прижимной лапки
21. Регулятор длины стежка
22. Регулятор дифференциального транспортера
23. Маховое колесо
24. Разъем
25. Включатель питания и освещения
26. Кнопка воздушной заправки системы **AIR JET**
27. Отверстие для заправки нити в петлитель для плоского шва
28. Отверстие для заправки нити в нижний петлитель
29. Отверстие для заправки нити в верхний петлитель
30. Контейнер для отходов шитья

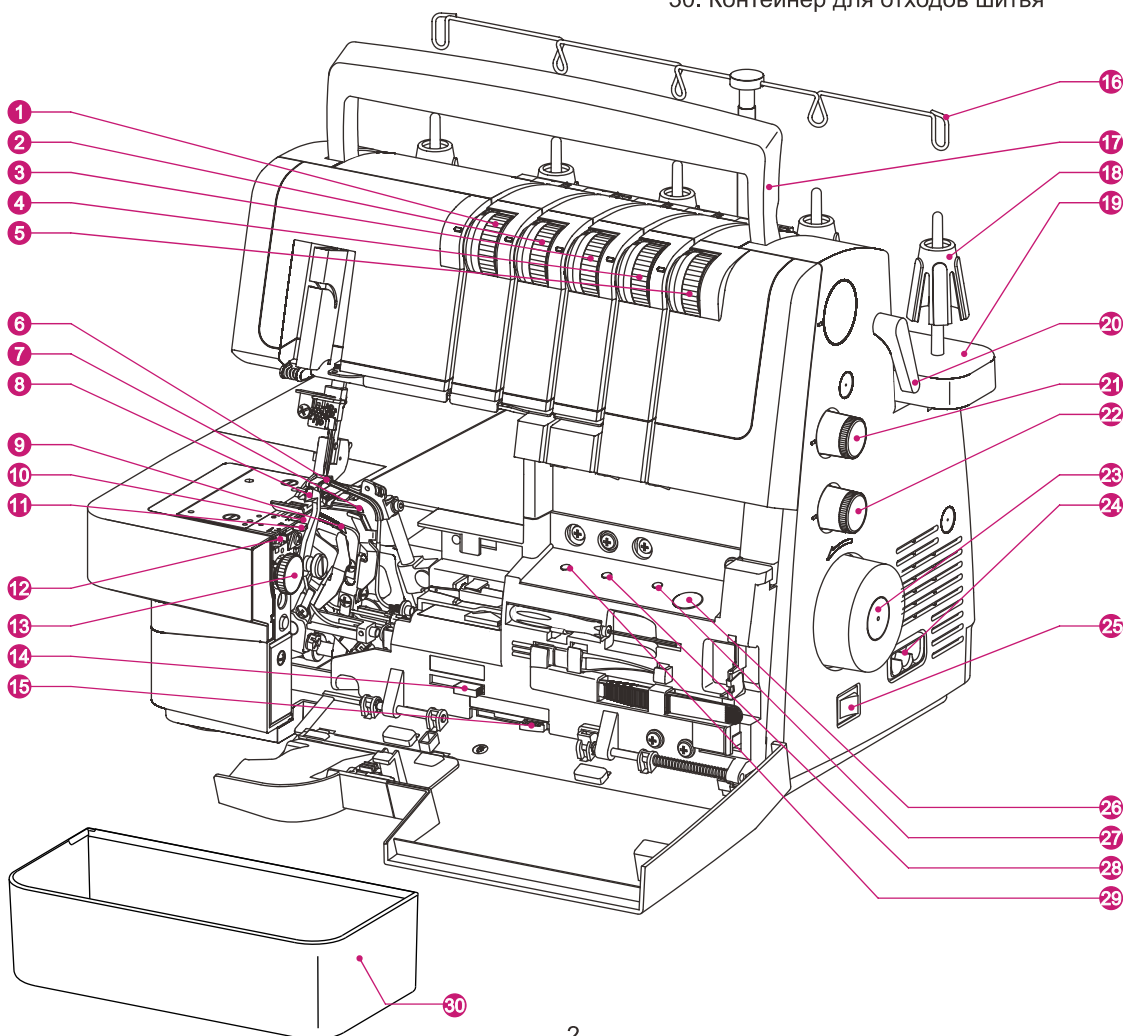

- 31. Нож для обрезания нити
- 32. Регулятор педали ножного управления
- 33. Крышка лампы
- 34. Рабочая поверхность
- 35. Иглодержатель
- 36. Игольная пластина

- 37. Прижимная лапка
- 38. Присоединяемый дополнительный столик
- 39. Защитная крышка ножа А
- 40. Крышка петлителя
- 41. Отверстие коленоподъемника

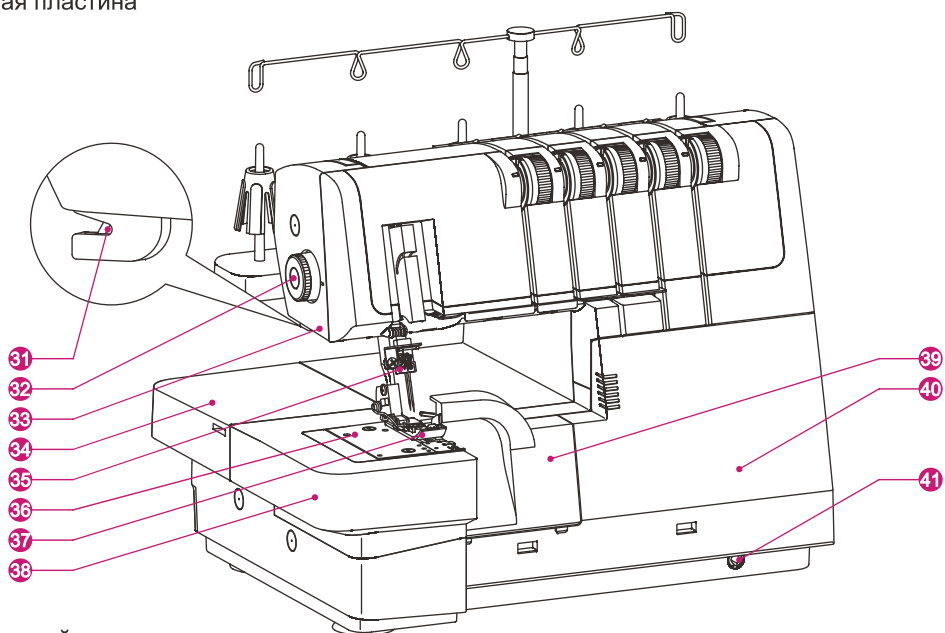

СВОБОДНЫЙ РУКАВ

- 1. Присоединяемый дополнительный столик

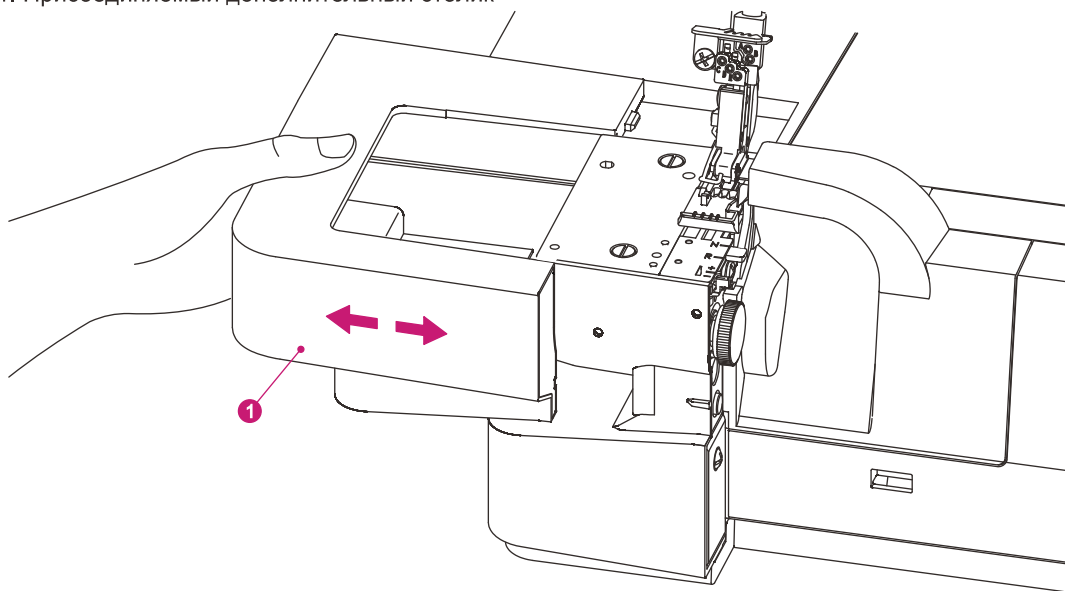

- * Присоединяемый дополнительный столик можно снять, чтобы получить доступ к свободному рукаву.
- * Чтобы снять его, потяните его влево.
- * Для установки столика сдвиньте его вправо до щелчка.
- * Свободный рукав идеально подходит для шитья трубчатых изделий, таких как тесьма, брюки и края рукавов.

ПРИНАДЛЕЖНОСТИ

Принадлежности №1-7 находятся в пакете с принадлежностями.

- | | | |
|---|-------------------------------|----------------------------------|
| 1. Масленка | 8. Кисточка | 15. Держатель катушек (5 шт.) |
| 2. Плоская отвертка | 9. Комплект игл | 16. Пылезащитный чехол |
| 3. Сетка для катушек (5 шт.) | 10. Нитевдеватель | 17. Контейнер для отходов шитья |
| 4. Верхний нож | 11. Отвертка | 18. Столик для плоских строчек В |
| 5. Шайба для схождения нити (5 шт.) | 12. Пинцет | 19. Коленоподъемник |
| 6. Пружина для нити | 13. Двухниточный конвертер | |
| 7. Инструмент для заправки нити в петлитель | 14. Пакет для принадлежностей | |

Примечание: Часто используемые принадлежности под номерами №8-13 можно разместить на крышке петлителя для удобства шитья.

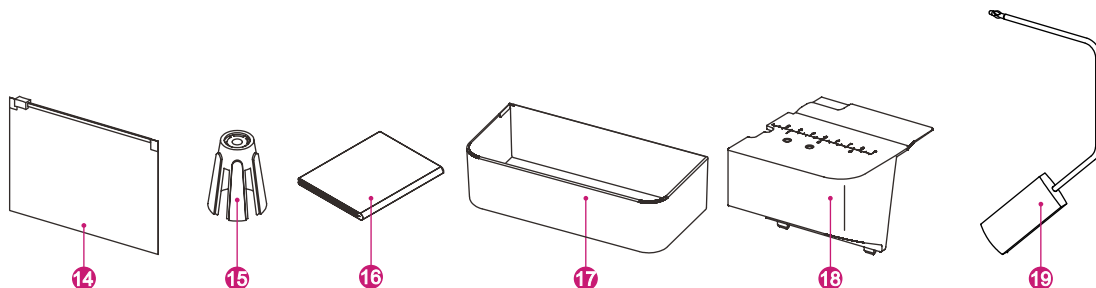
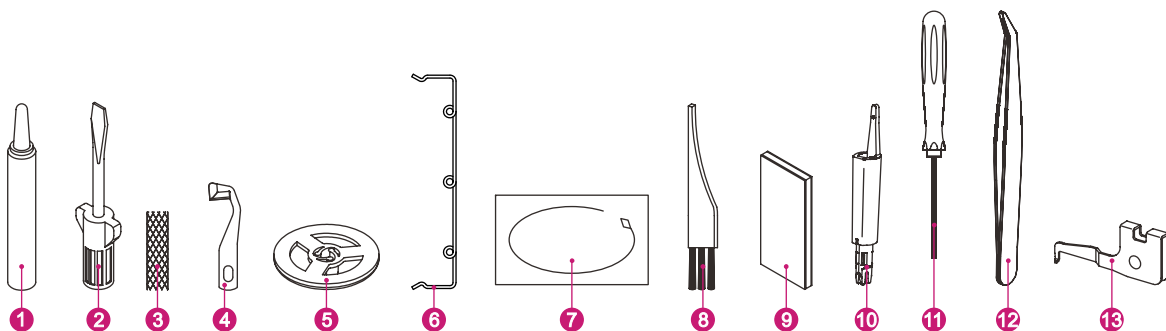
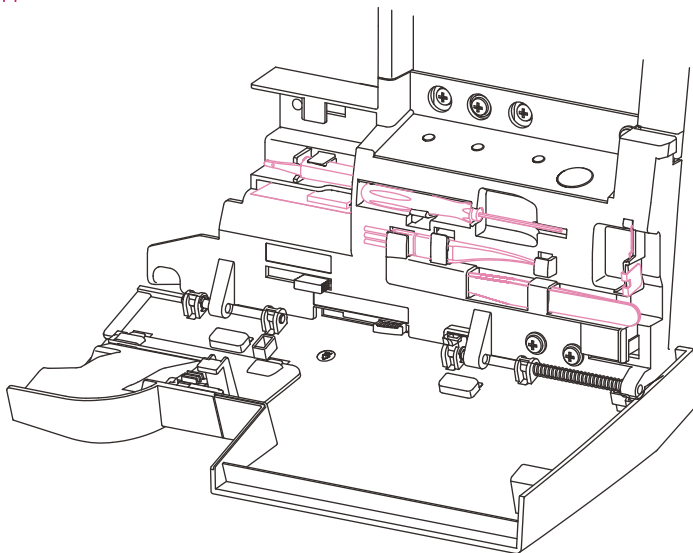

2. ДОПОЛНИТЕЛЬНЫЕ ПРИНАДЛЕЖНОСТИ

Для данной машины были специально разработаны дополнительные лапки, которые можно приобрести отдельно у вашего продавца. Используемая в данной машине прижимная лапка имеет защелкивающийся механизм для удобства снятия и замены.

ЛАПКИ ДЛЯ ОВЕРЛОЧНЫХ ОПЕРАЦИЙ

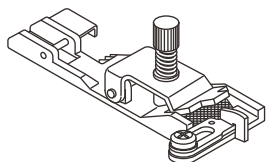

Лапка для эластичной ткани G20804A

Лапка для эластичной ткани используется для направления и растяжения эластичной ткани одежды и нижнего белья (6-12 мм, 1/4~1/2 дюйма), а также для создания эластичных вставок.

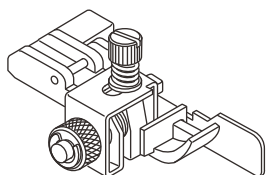

Лапка для потайного шва или пришивания с кружевами A1A154A

Лапка для потайного шва идеально подходит для создания невидимых швов и пришивания кружева.

Подгиб подгибается, подшивается и обрезается в один прием.

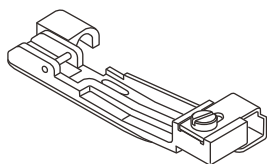

Лапка для пришивания бисера и блесток A1A284A

Эта лапка плавно проводит бисер и жемчуг через канал на лапке для легкого нанесения на одежду или поделки.

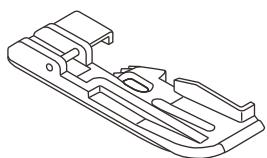

Лапка для вшивания шнура A1A324A

Данная лапка идеально подходит для вшивания шнура в швы и обметки по краям ткани для создания индивидуальной отделки. Отделка пришивается между двумя слоями ткани за один прием. Канавка под лапкой помогает направлять шнур. Вы также можете создать свой собственный вариант обметки для индивидуальной отделки.

С помощью данной лапки можно быстро и легко покрыть шнур тканью и вставить загиб в швы для профессионального оформления!

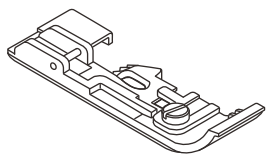

Лапка для пришивания тесьмы A1A334A

Эта лапка предназначена для нанесения тесьмы на швы, которая позволяет предотвратить растяжение ткани. Она особенно хорошо подходит для придания прочности плечевым швам. С ее помощью вы сможете укреплять и создавать швы в один прием.

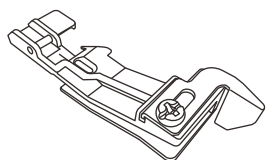

Лапка для сосбаривания ткани A1A234A

С помощью этой лапки можно легко сделать и прикрепить оборки в один прием к одежде, подушкам и другим предметам домашнего декора.

ЛАПКИ ДЛЯ ПЛОСКИХ СТРОЧЕК

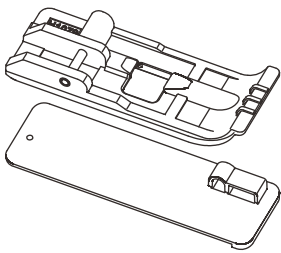

Лапка для вшивания шнура или канта H10793
Эта прижимная лапка направляет декоративные и тонкие шнуры толщиной до 2 мм точно и аккуратно под плоским швом во время их пришивания. Она также может использоваться для создания и вставки загибов.

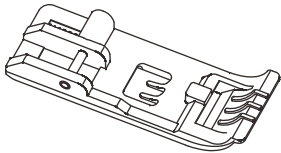

Прозрачная лапка для плоских швов H10803
С помощью данной лапки вы можете видеть ткань и отмеченную линию под ней во время шитья

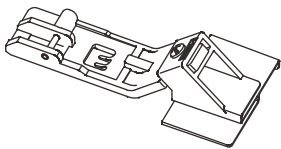

Лапка для пришивания тесьмы и кружевных лент H10813
С помощью данной лапки можно легко пришивать кружево и отделку к верхней части ткани плоским швом для создания красивых декоративных краев и эффектов.

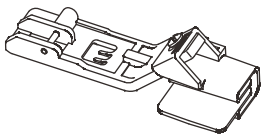

Лапка для двойной подгибки и вшивания ленты или косой бейки H10823
Приспособление для двойной подгибки создает практичную отделку краев с помощью развернутой косой бейки шириной от 25 до 28 мм. Для профессионального оформления можно также использовать самонарезающую косую бейку

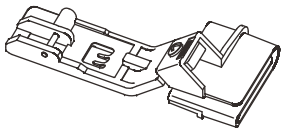

Лапка для подрубки кромки H10833
Данная лапка позволяет быстро и легко прошить ровные швы глубиной 2,5 см. Для подшивания края среза можно использовать узкий или широкий плоский шов.

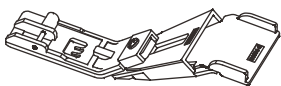

Лапка для изготовления шлевок из лент или косой бейки H10843
С помощью данной лапки можно легко создавать бретели и шлевки, используя плоский шов. Просто вставьте полоску в лапку, чтобы сложить полоску и пришить ее.

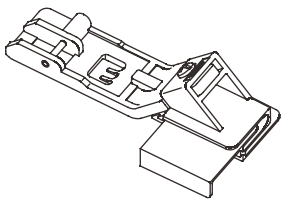

Лапка для пришивания тесьмы и кружевных лент с подгибкой края материала H10853
Данная лапка используется, чтобы подшить край ткани и одновременно прикрепить кружево.

ДОПОЛНИТЕЛЬНЫЙ СТОЛИК

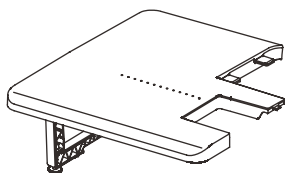

Дополнительный столик в комплекте L1370-0505A
Комплект включает дополнительный столик, четыре ножки и канцелярскую кнопку. Соберите дополнительный столик и ножки в соответствии с иллюстрациями, прилагаемыми к столу. Канцелярская кнопка нужна для установки в небольшие отверстия в столике для крепления вашей ткани при шитье кругов.

3. ПОДГОТОВКА К ШИТЬЮ ИНФОРМАЦИЯ ОБ ИГЛАХ

В этом оверлоке используется игла с плоской колбой, что исключает возможность вставки иглы передней частью назад.

Не рекомендуется использовать для этой машины иглы от бытовых машин, независимо от их типа и размера.

Игла ELx705 размером 14/90 поставляется в комплекте с машиной.

Используйте только иглу ELx705 размером 14/90 и 12/80, входящую в коробку с принадлежностями.

ПОДКЛЮЧЕНИЕ ПЕДАЛИ УПРАВЛЕНИЯ

1. Подключите штекер кабеля питания к разъему машины.
2. Вставьте вилку кабеля питания в розетку.
3. Выключатель питания:
для включения нажмите на сторону со знаком «I»;
для выключения нажмите на сторону со знаком «O»
4. Для запуска машины и регулировки скорости нажмите на педаль.
5. Чем сильнее нажимать на педаль, тем быстрее шьет машина.
6. Для прерывания процесса шитья необходимо снять ногу с педали.

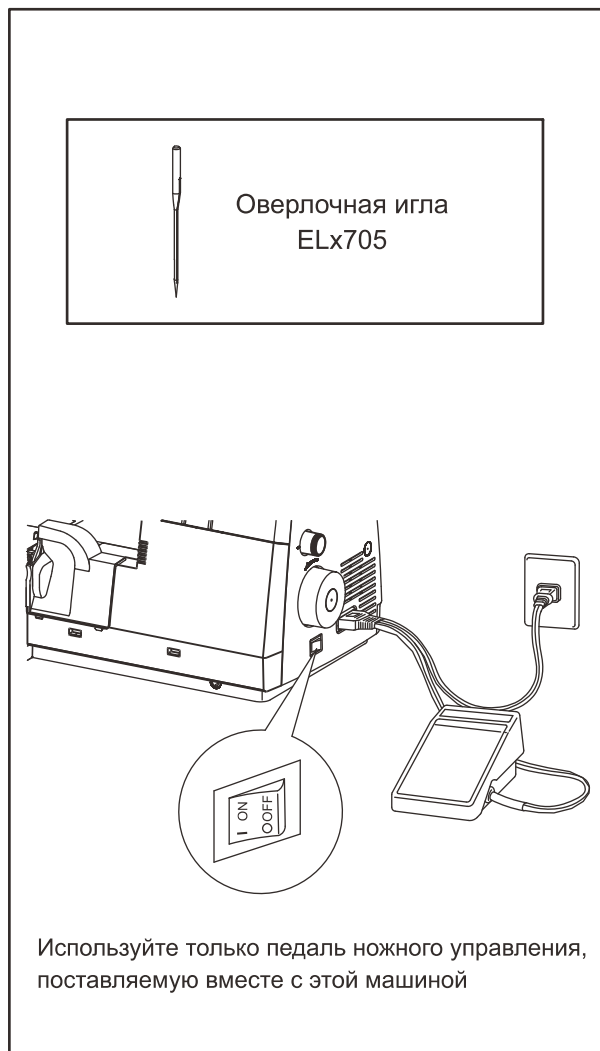

Используйте только педаль ножного управления, поставляемую вместе с этой машиной



1. Напряжение электрической розетки должно соответствовать номинальному напряжению двигателя.
2. Обращайтесь с педалью ножного управления аккуратно, избегайте ее падения на пол.
Не размещайте на ней никакие предметы, когда она не используется.
3. При замене игл, лапок или игольных пластин, а также в случае оставления машины без присмотра необходимо вытащить вилку из розетки, чтобы не произошло запуска машины при случайном нажатии на педаль.

ТЕЛЕСКОПИЧЕСКАЯ СТОЙКА ДЛЯ КАТУШЕК

1. Вставьте держатель катушек в крышку оверлока и продвиньте ее вправо до упора.
2. Установите катушки с нитками на конусные держатели на стержне для катушек.
3. Если машина уже заправлена, распутайте нити, чтобы предотвратить их спутывание.

ПОДГОТОВКА МАШИНЫ К ЗАПРАВКЕ НИТКАМИ

УСТАНОВКА СТОЙКИ С НИТЕНАПРАВИТЕЛЯМИ

1. Данная машина поставляется со стойкой с нитенаправителями на верхней части упаковки из пенополистирола.
2. Полностью вытяните стойку с нитенаправителями.
3. При правильном расположении две секции телескопического механизма защелкнутся.
4. Выровняйте нитенаправители над стержнями для катушек.
5. Наденьте нить на конусные переходники на стержнях для катушек.

Примечание:

Ваша новая машина заправлена нитками для шитья четырехниточной оверлочной строчки. Инструкции по завязыванию узелков на нитках приведены на странице 18.

СЕТКА ДЛЯ КАТУШЕК

1. При использовании синтетических нитей, которые легко соскальзывают с конуса, необходимо надеть поставляемую с машиной сетку для катушек на нить снизу конуса, оставив конец нити свободно свисать сверху сетки, как показано на рисунке справа.

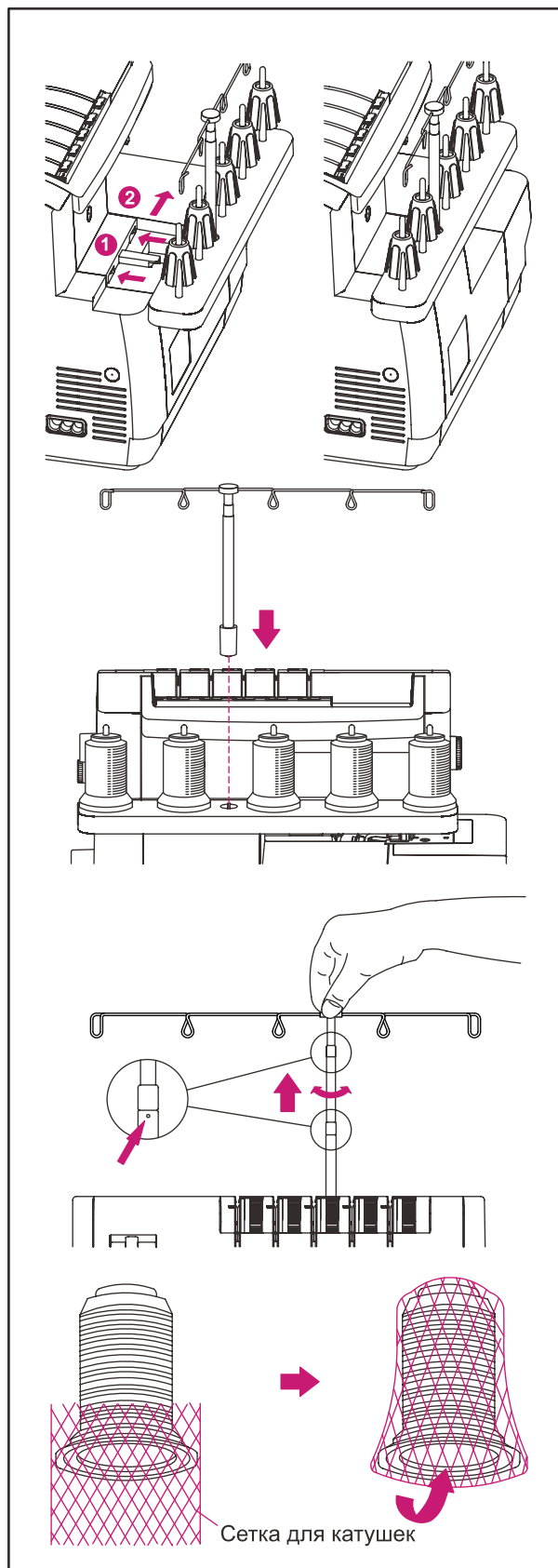

ШАЙБА ДЛЯ СХОЖДЕНИЯ НИТИ

1. При использовании обычных катушек наденьте на катушку шайбу для схождения нитки так, как это показано на рисунке справа.

СНЯТИЕ И УСТАНОВКА КОНТЕЙНЕРА ДЛЯ ОТХОДОВ ШИТЬЯ

УСТАНОВКА

1. Расположите машину так, чтобы передняя часть была почти на одном уровне с краем стола.
2. Вставьте контейнер для отходов шитья под крышку петлителя. Левая сторона контейнера для отходов шитья обязательно устанавливается рядом с ножом, откуда падают обрезки ткани.

СНЯТИЕ

1. Для извлечения возьмитесь за контейнер для отходов шитья, как показано на рисунке, и потяните его наружу.

ОТКРЫВАНИЕ И ЗАКРЫВАНИЕ КРЫШКИ ПЕТЛИТЕЛЯ



Отключите питание с помощью выключателя.

ОТКРЫВАНИЕ КРЫШКИ ПЕТЛИТЕЛЯ

1. Сдвиньте крышку петлителя вправо до упора.
2. Потяните крышку петлителя вниз на себя.

ЗАКРЫВАНИЕ КРЫШКИ ПЕТЛИТЕЛЯ

1. Сначала потяните крышку петлителя вверх, а затем сдвиньте ее влево до фиксации.

Примечание: Крышка петлителя оснащена предохранительным выключателем, и при открытой крышке петлителя машина не будет работать.

Примечание: При закрытии крышки петлителя рычаг для заправки нити должен находиться в положении обметки.



Крышка петлителя должна быть закрыта во время шитья.

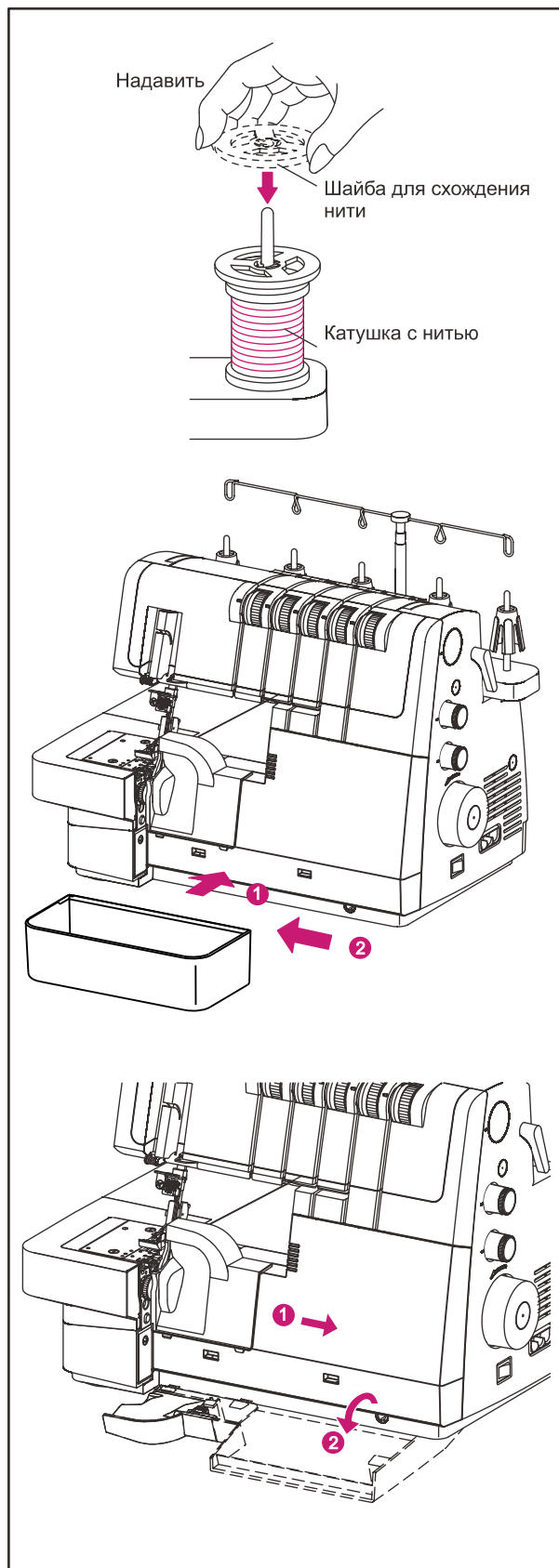

УСТАНОВКА СТОЛИКА ДЛЯ ПЛОСКИХ СТРОЧЕК

Для шитья плоских и цепных строчек следует использовать столик В, устанавливаемый на крышку петлителя, вместо защитной крышки ножа А.

1. Откройте крышку петлителя.
2. Поднимите крючок на защитной крышке ножа А, чтобы освободить его. Потяните крышку ножа А на себя.
3. Вставьте столик для плоских строчек В, установив два передних штифта в отверстия крышки петлителя, и убедитесь, что крючок защелкнулся.

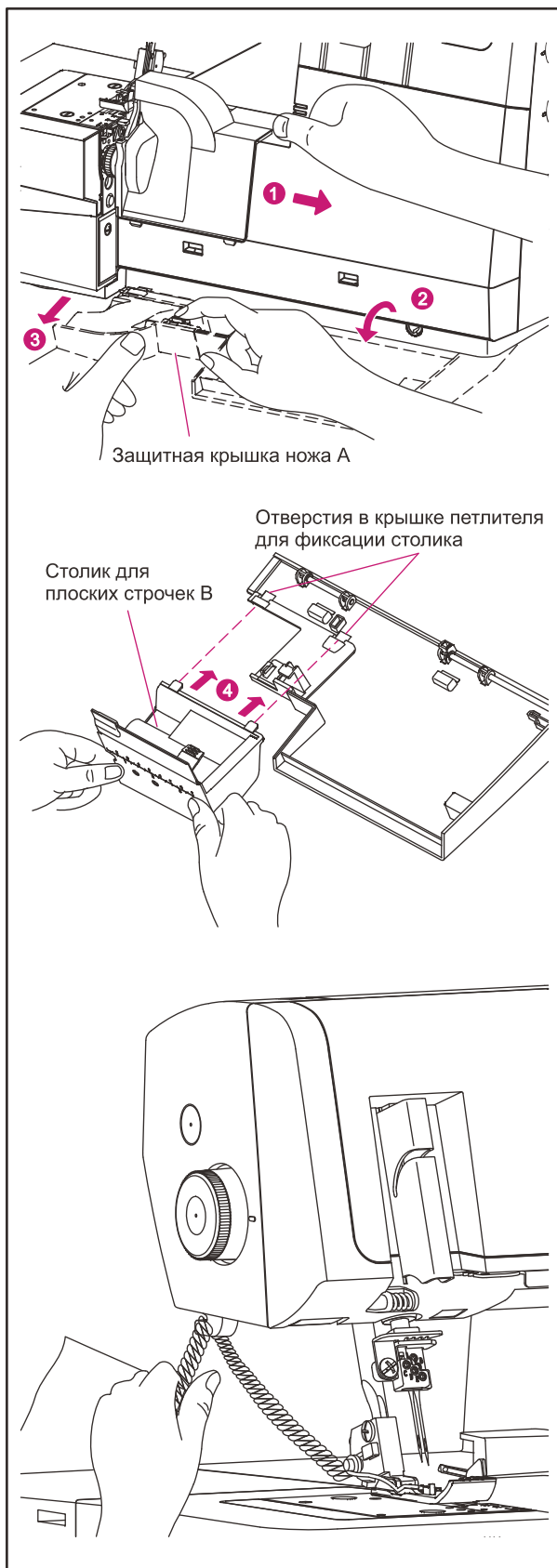

НОЖ ДЛЯ ОБРЕЗАНИЯ НИТИ

1. На задней стороне крышки лампы расположен нож для обрезания нити.
2. В конце шва отстрочите край ткани и продолжайте шить, чтобы создать цепочку из ниток длиной 10-15 см.
3. Проведите цепочку нитей вверх и спереди назад через нож для обрезания нити.

РЫЧАГ ДЛЯ ОТКЛЮЧЕНИЯ ВЕРХНЕГО ПЕТЛИТЕЛЯ

При переходе от оверлочного строчек к плоским строчкам необходимо также отключить верхний петлитель, переведя рычаг позиционирования верхнего петлителя в положение «▼».

1. Поворачивайте маховик до тех пор, пока верхний петлитель не окажется в самом нижнем положении.
2. Переведите верхний рычаг позиционирования петлителя в положение «▼».
3. Закройте крышку петлителя.

Примечание: Рычаг позиционирования верхнего петлителя должен быть в положении «▼» перед блокировкой машины для заправки верхнего петлителя.

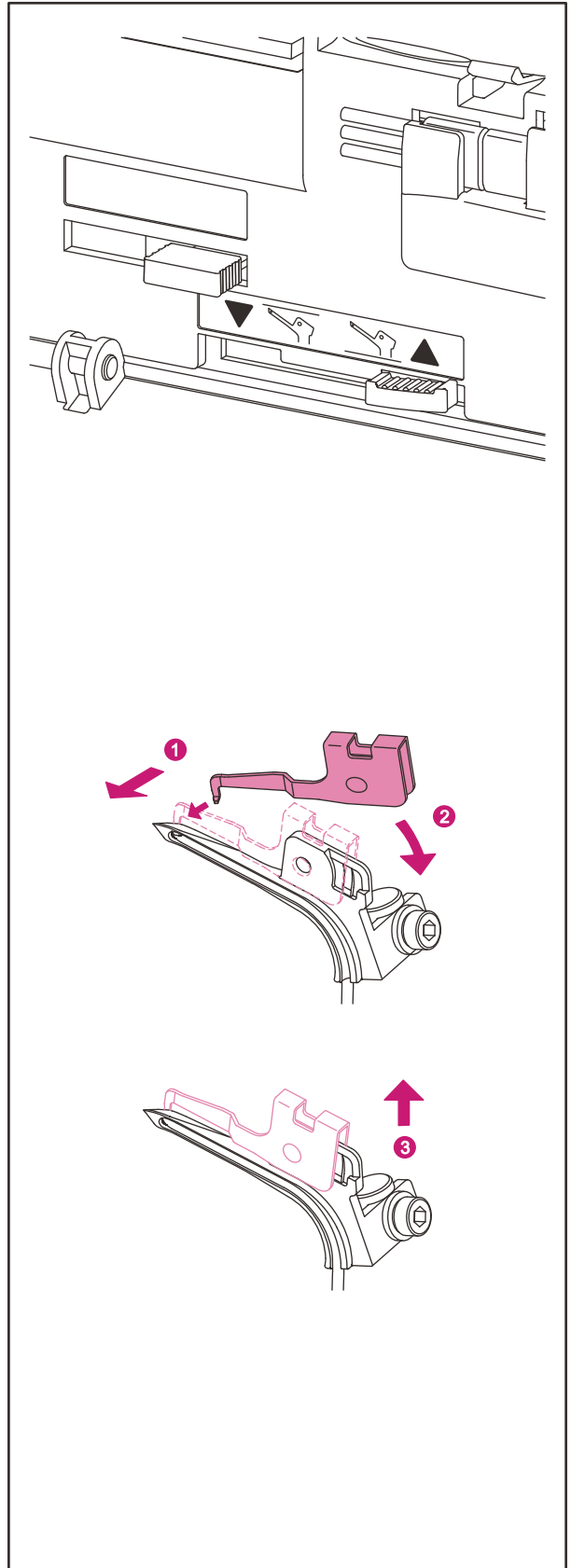

УСТАНОВКА ДВУХНИТОЧНОГО КОНВЕРТЕРА



Отключите питание с помощью выключателя.

Когда верхний петлитель не заправлен, двухниточный конвертер должен быть вставлен в ушко верхнего петлителя.

1. Чтобы задействовать двухниточный конвертер, вставьте острую часть в ушко верхнего петлителя.
2. Выступ, расположенный во впадине двухниточного конвертера, должен быть вставлен и закреплен в ушке двухниточного конвертера.
3. При использовании верхнего петлителя двухниточный конвертер должен быть отключен.
4. Чтобы снять двухниточный конвертер, поднимите его вверх и снимите с верхнего петлителя.

РЕГУЛИРОВКА ШИРИНЫ СТЕЖКА

1. Ширина оверлочного шва может быть отрегулирована путем изменения положения иглы, а также с помощью рукоятки регулировки ширины.

РЕГУЛИРОВКА ШИРИНЫ ПУТЕМ ИЗМЕНЕНИЯ ПОЛОЖЕНИЯ ИГЛЫ

2. Ширину оверлочного шва можно регулировать путем изменения положения иглы.

| | |
|---|--------|
| При использовании левой иглы | 6,5 мм |
| При использовании только правой иглы | 4,5 мм |
| При использовании иглы для цепной строчки | 9,3 мм |

РЕГУЛИРОВКА ШИРИНЫ С ПОМОЩЬЮ РЕГУЛЯТОРА ШИРИНЫ

3. Использование регулятора ширины позволит выполнить дальнейшую регулировку в пределах указанного ниже диапазона ширины.

| | |
|---|---------------|
| При использовании левой иглы | 5,5 - 7,5 мм |
| При использовании только правой иглы | 3,5 - 5,5 мм |
| При использовании иглы для цепной строчки | 8,3 - 10,3 мм |

Для стандартной настройки регулятор должен быть установлен на значение 6,5.

ОТКЛЮЧЕНИЕ ПОДВИЖНОГО ВЕРХНЕГО НОЖА



Отключите питание с помощью выключателя.

УСТАНОВКА ВЕРХНЕГО ПОДВИЖНОГО НОЖА В НЕРАБОЧЕЕ ПОЛОЖЕНИЕ

1. Откройте крышку петлителя (см. страницу 9).
2. Потяните за винт крепления верхнего подвижного ножа на себя.
3. Поверните винт крепления верхнего подвижного ножа против часовой стрелки, пока верхний нож не защелкнется в нижнем положении фиксации.

УСТАНОВКА ВЕРХНЕГО ПОДВИЖНОГО НОЖА В РАБОЧЕЕ ПОЛОЖЕНИЕ

4. Откройте крышку петлителя.
5. Потяните за винт крепления верхнего подвижного ножа на себя.
6. Поверните винт крепления верхнего подвижного ножа по часовой стрелке, пока верхний нож не защелкнется в верхнем положении фиксации.



Всегда закрывайте крышку петлителя перед работой машины.

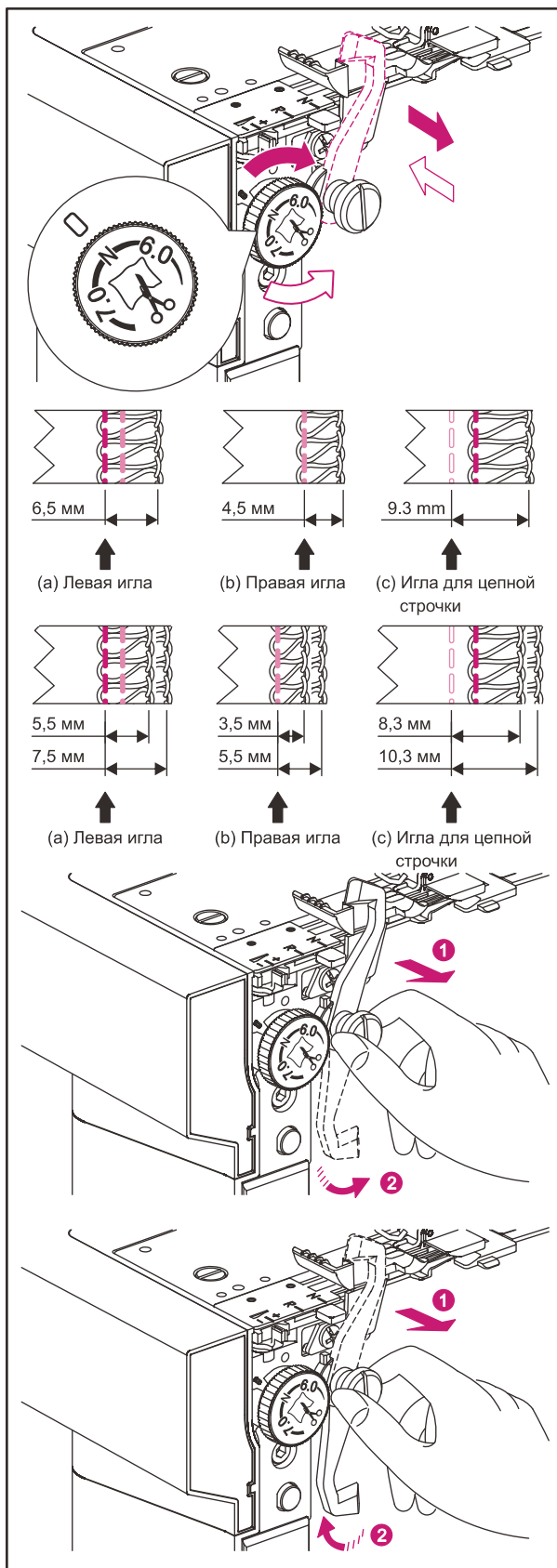

ПОДЪЕМ ПРИЖИМНОЙ ЛАПКИ

1. Поднимите прижимную лапку, подняв рычаг подъема прижимной лапки на правой стороне машины.

КОЛЕНОПОДЪЕМНИК

2. С помощью колена можно легко поднимать и опускать прижимную лапку, оставляя обе руки свободными для манипуляций с тканью.
3. Совместите выступы на коленоподъемнике с выемками в гнезде, расположенного под крышкой петлителя. Затем вставьте коленоподъемник, толкая его в сторону машины до щелчка.
4. Чтобы снять коленоподъемник, потяните его на себя.

ЗАМЕНА ПРИЖИМНОЙ ЛАПКИ



Выключите главный выключатель питания и выньте вилку из розетки.

1. Поднимите прижимную лапку.
2. Поверните маховик и поднимите иглу в крайнее верхнее положение.
3. Нажмите на красную кнопку на задней стороне держателя лапки, чтобы освободить прижимную лапку.
4. Поднимите прижимную лапку в дополнительное положение подъема, после чего лапка снимется.
5. Установите новую лапку со штифтом прямо под желобком держателя, когда лапка находится в дополнительном положении подъема.

Опустите прижимную лапку. Нажмите на красную кнопку на задней стороне держателя прижимной лапки, чтобы лапка встала на место до щелчка.

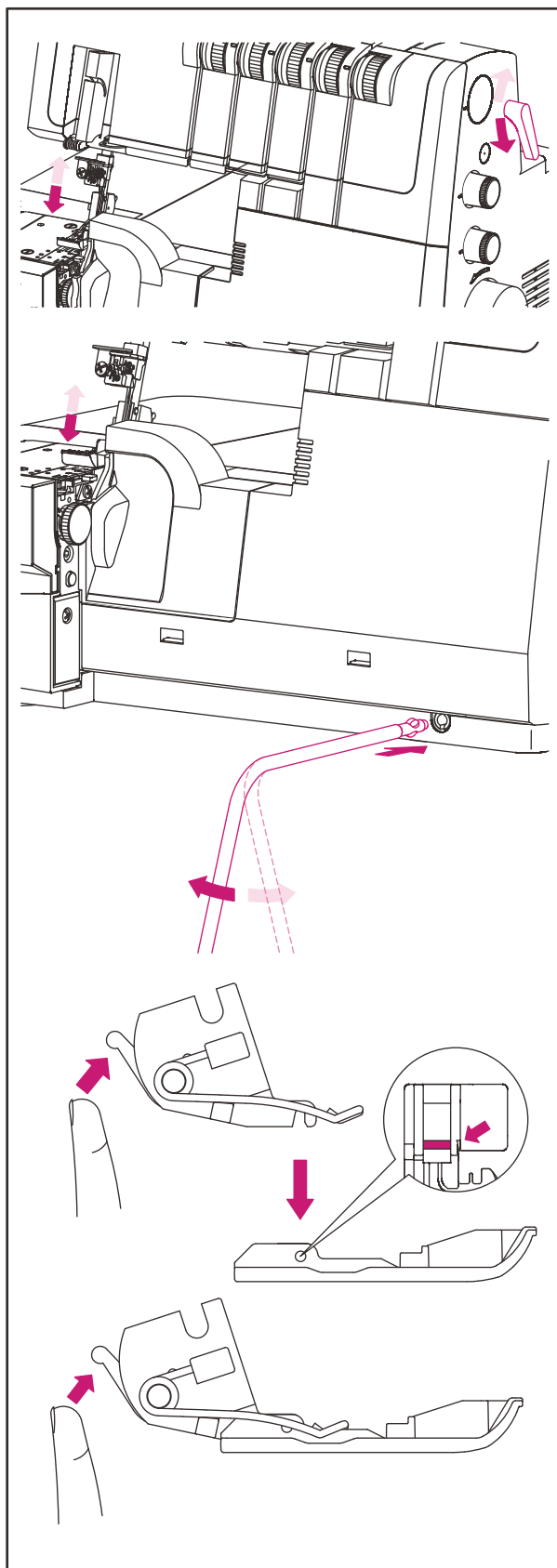

СНЯТИЕ И УСТАНОВКА ИГЛ

ПОЛОЖЕНИЕ ИГЛЫ

1. В этой машине в иглодержатель можно вставить пять игл, как показано на рисунке, но для шитья можно использовать только одну, две или три иглы.

Примечание: Не пытайтесь шить четырьмя или пятью иглами

2. В инструкции по эксплуатации различное расположение игл указывается на схематическом изображении иглодержателя справа.

Примечание: Если вставлены левая и правая оверлочные иглы, то левая игла будет расположена немного выше правой. Если вставлены все иглы для плоского шва, левая игла будет расположена выше остальных игл.

СНЯТИЕ ИГЛЫ



Перед снятием игл машину необходимо отключить от сети.

3. Поворотом маховика на себя установите иглы в крайнем верхнем положении.

4. Поместите плотную ткань (например, войлок) под прижимную лапку. Опустите иглу наполовину в ткань.

5. Ослабьте, но не вынимайте винт иглодержателя с помощью шестигранного ключа, удерживая иглы.

1. Левая оверлочная игла

2. Правая оверлочная игла

3. Левая игла для плоского шва

4. Средняя игла для плоского шва

5. Правая игла для плоского шва

Примечание: При установке игл в иглодержатели

A и/или B необходимо ослабить винты иглодержателей как A, так и B.

Примечание: После снятия конкретной иглы, которая в данный момент не будет использоваться для шитья, не забудьте закрепить установочный винт в резьбовом отверстии иглодержателя и плотно закрепить его в отверстии.

Не затягивайте винт в отверстие слишком сильно, иначе иглодержатель будет поврежден.

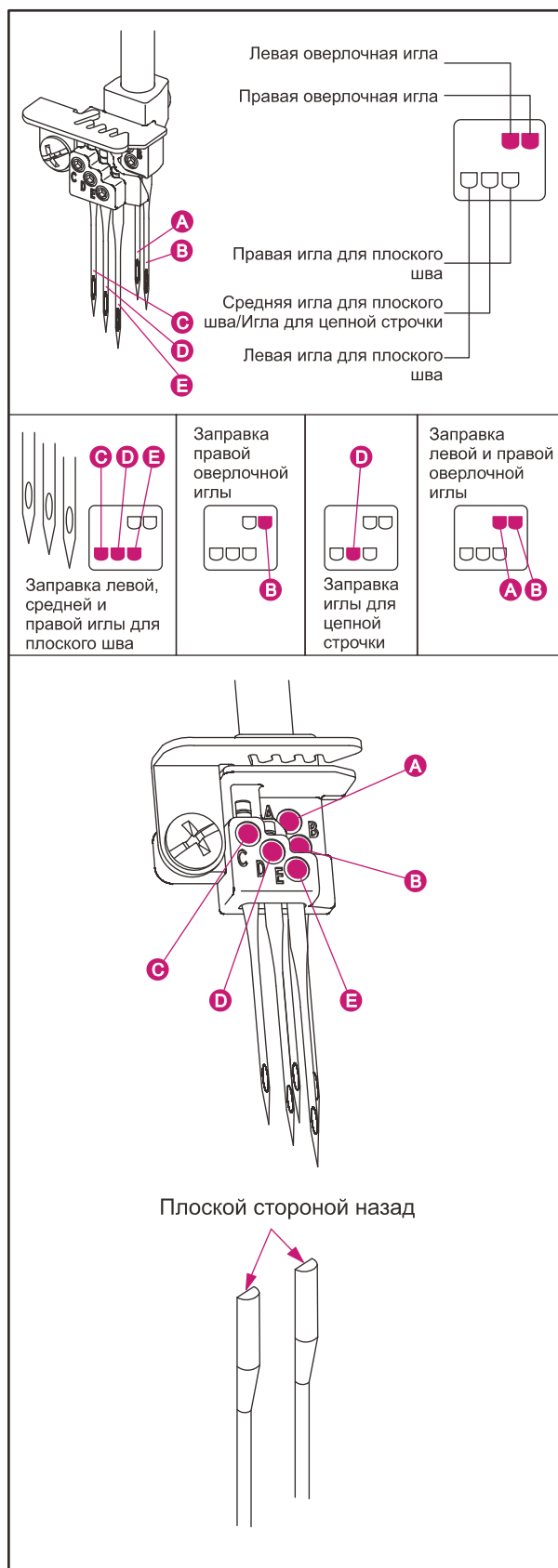

УСТАНОВКА ИГЛ

1. Возьмите иглу, повернув ее плоской стороной назад.
2. Вставьте иглу до упора в иглодержатель.
3. При установке иглы сначала опустите иглу в отверстие на игольной пластине, она выстроится в линию с гнездом иглы. Затем направьте ее вверх.

Примечание: При установке игл в гнезда А или В необходимо ослабить оба винта с шестигранной головкой А и В. После установки игл одинаково затяните оба винта*

В этой машине используются иглы ELx705.
Не рекомендуется использовать стандартные иглы для бытовых машин.

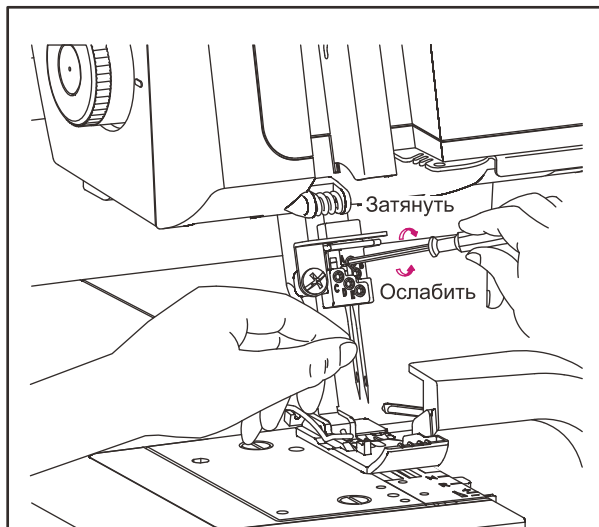

СТАНДАРТНАЯ ОВЕРЛОЧНАЯ И РОЛИКОВАЯ СТРОЧКА

ВЫПОЛНЕНИЕ СТАНДАРТНОГО ОВЕРЛОЧНОГО ШВА

4. Установите рычаг регулировки ширины шва в положение N, чтобы перевести регулятор ширины шва в стандартное положение для шитья оверлочного шва.

Примечание: Ручка регулятора ширины стежка должна быть установлена как можно ближе к отметке N.

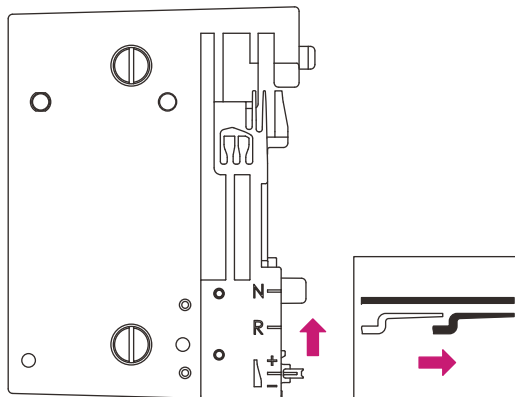

ВЫПОЛНЕНИЕ РОЛИКОВОЙ СТРОЧКИ

5. Установите рычаг регулировки ширины шва в положение R, выдвинув его, чтобы переключиться на ролевой шов.

Примечание: Ручка регулятора ширины стежка должна быть установлена как можно ближе к отметке R.

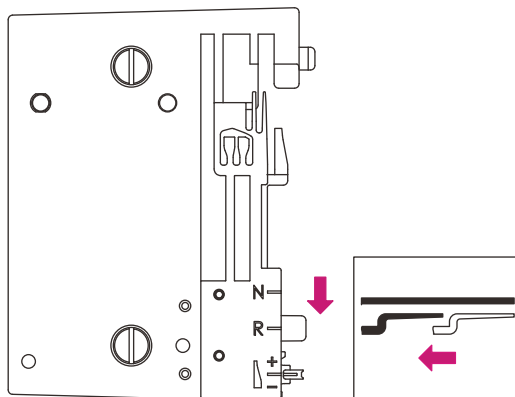

ТОЧНЫЙ КОНТРОЛЬ НИТИ (СИСТЕМА РТС)

6. Эта машина оснащена запатентованной функцией точного контроля нити **РТС**.
7. Она поможет вам легче контролировать качество шва, затрачивая меньше усилий.
8. Для заправки нити в машину с любой конфигурацией строчки всегда устанавливайте рычаг **РТС** в нейтральное положение (средняя метка).
9. После того, как будет определена нужная ширина обрезки и баланс натяжения отдельных нитей, приступайте к пробному шитью.
10. С помощью **РТС** можно точно настроить количество нити для обрубки.
11. Если нить ослаблена по краю, поверните рычаг **РТС** в направлении «+».
12. Если нить сильно натянута и скручивает ткань, поверните рычаг **РТС** в сторону «-».

РЕГУЛИРОВКА СИЛЫ ДАВЛЕНИЯ ПРИЖИМНОЙ ЛАПКИ

Давление прижимной лапки для шитья в нормальных условиях должно быть установлено на N. В некоторых случаях может потребоваться регулировка. Увеличивайте или уменьшайте давление, пока не будете удовлетворены результатом. Всегда выполняйте пробную строчку на образце ткани, прежде чем шить на изделии. Давление прижимной лапки данной машины предварительно отрегулировано на заводе и рассчитано на пошив среднетяжелых материалов.

В этом случае N означает нормальное прижатие, 1 – самое легкое прижатие и 7 – максимальное.

1. Для легких материалов уменьшите давление.
2. Для тяжелых материалов увеличьте давление.

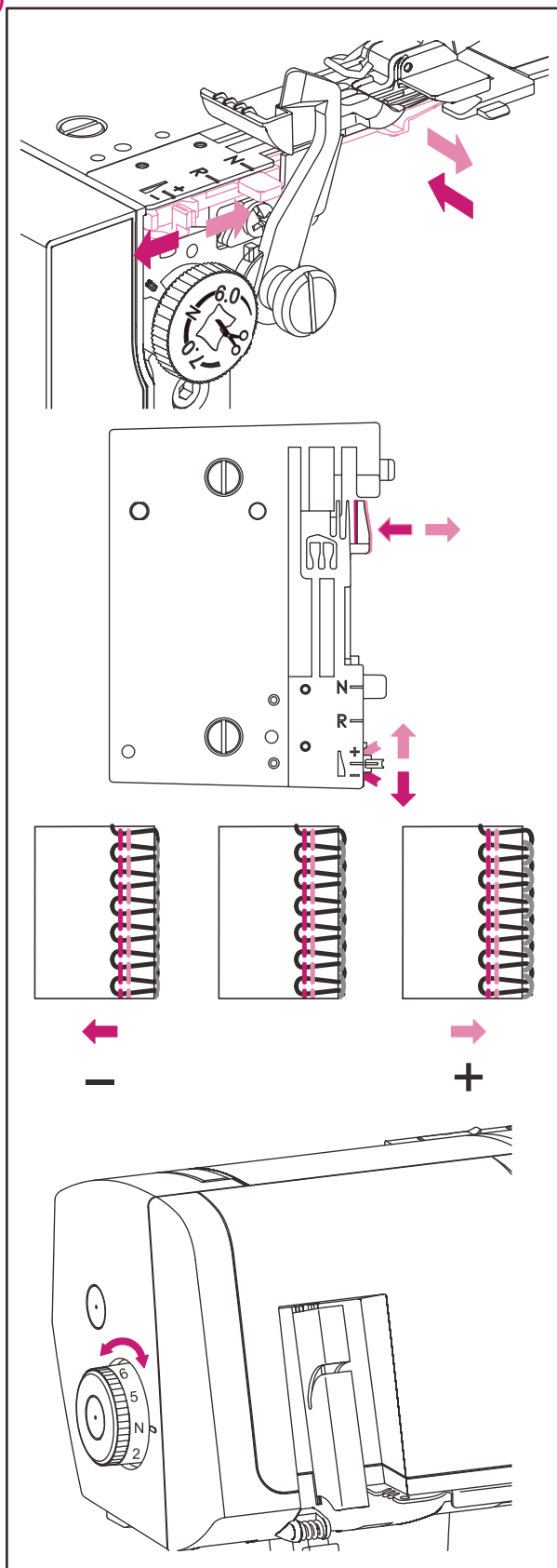

РЕГУЛИРОВКА ДЛИНЫ СТЕЖКА

3. При выполнении большинства швейных операций ручка регулятора длины стежка устанавливается в положение на — (=2,5).
4. Установите длину стежка на — (=2,5) - 5 при шитье тяжелых тканей.
5. Для края с роликковой строчки или узкого края лучше всего установить регулятор на 1-1, 5 (линия слева от отметки 1).
6. Для выполнения потайной строчки, которая требует использования отдельно приобретаемой прижимной лапки, установите регулятор на 4 или 5.
7. Установите длину стежка на 2-3 при шитье легких тканей, чтобы получить отличные швы без сборок.

ДИФФЕРЕНЦИАЛЬНЫЙ ТРАНСПОРТЕР

Система дифференциального транспортера состоит из двух комплектов подающих зубцов, расположенных один за другим. Оба подающих зубца работают независимо друг от друга, обеспечивая превосходные результаты при шитье специальных тканей. Материал растягивается или собирается в складки в зависимости от разницы продвижения материала передним или задним зубцом. Используйте дифференциальный транспортер для предотвращения растяжения трикотажных тканей и образования складок на легких тканях. Для оверлочного шва на обычной ткани установите регулятор дифференциального транспортера в положение N.

СОСБАРИВАНИЕ ОВЕРЛОЧНОЙ СТРОЧКОЙ (ЭЛАСТИЧНАЯ ТКАНЬ, ТРИКОТАЖ)

При обметке эластичных тканей, таких как трикотаж и джерси, установите дифференциальный транспортер на значение от N до 2,0. Настройка зависит от прошиваемого материала, а также от желаемого количества сборок. Перед шитьем на изделии выполните пробную строчку с различными настройками.

РАСТЯГИВАНИЕ ОВЕРЛОЧНОЙ СТРОЧКОЙ (ЛЕГКАЯ ТКАНЬ)

При обметке легких тканых или неплотных трикотажных тканей, таких как шелк и шелковистый трикотаж, отрегулируйте дифференциальный транспортер на значение от 0,6 до N. При шитье слегка натягивайте ткань, слегка придерживая шов спереди и сзади от прижимной лапки. Настройка зависит от прошиваемого материала, а также от желаемого растяжения. Перед шитьем на изделии выполните пробную строчку с различными настройками.

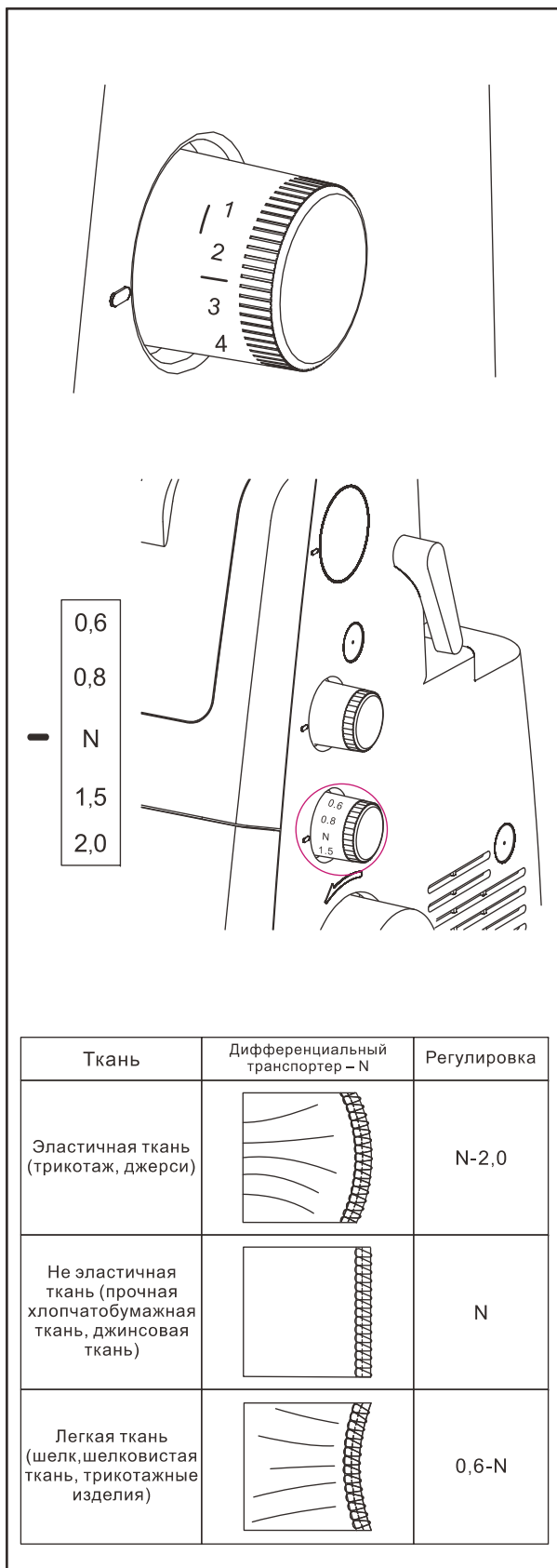

4. НАЧАЛО РАБОТЫ

ОБЩАЯ ИНФОРМАЦИЯ ПО ЗАПРАВКЕ НИТИ СИСТЕМА ВОЗДУШНОЙ ЗАПРАВКИ AIR JET

1. Ваша машина оснащена системой Air Threading System для быстрой и легкой заправки верхнего, нижнего петлителя и петлителя для цепной строчки.
2. Одно нажатие кнопки воздушной заправки AIR JET автоматически заправляет нить в петлитель. Больше нет необходимости использовать пинцет для заправки нити в петлитель. Если нить петлителя порвалась или закончилась, просто заправьте ее заново. Нет необходимости соблюдать определенную последовательность заправки нити в петлитель.

ПОЛОЖЕНИЕ ДЛЯ ЗАПРАВКИ НИТИ

3. Откройте крышку петлителя и поднимите прижимную лапку, чтобы ослабить натяжение нити.
4. Установите рычаг для заправки нити из положения шитья в положение для заправки.
5. Медленно поворачивайте маховик на себя, пока трубки не переместятся и не соединятся.



При заправке петлителя машина должна находиться в положении блокировки нити.

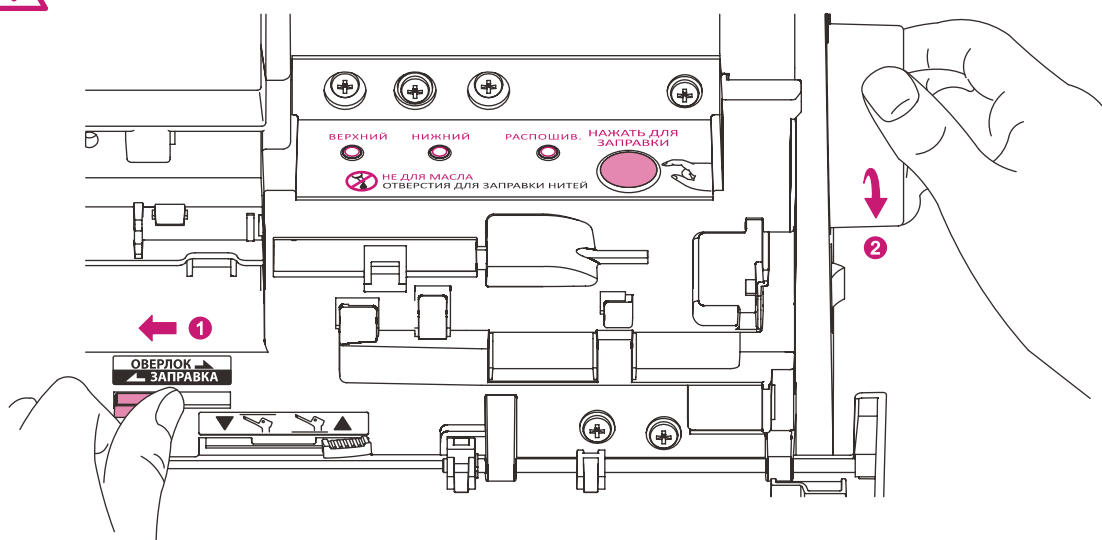

ЗАПРАВКА НИТИ В НИТЕНАПРАВИТЕЛИ И РЕГУЛЯТОР НАТЯЖЕНИЯ

1. Поднимите прижимную лапку, чтобы освободить регуляторы натяжения, и переведите рычаг заправки нити в положение заправки.
2. Пропустите нить сзади наперед через нитенаправитель (рис. А).
3. Протяните нить через нитенаправитель А, потянув нить влево, пока она не проскользнет под нитенаправителем. Затем протяните нить вдоль направляющей (рис. В).
4. Придерживая нить пальцами, пропустите ее между регуляторами натяжения и потяните нить вниз, чтобы убедиться, что она правильно расположена между регуляторами натяжения (рис. С).

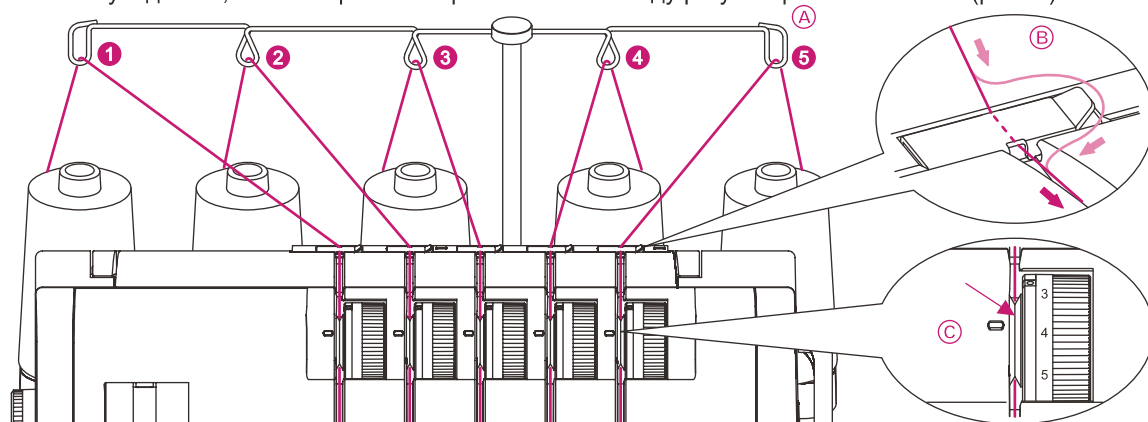

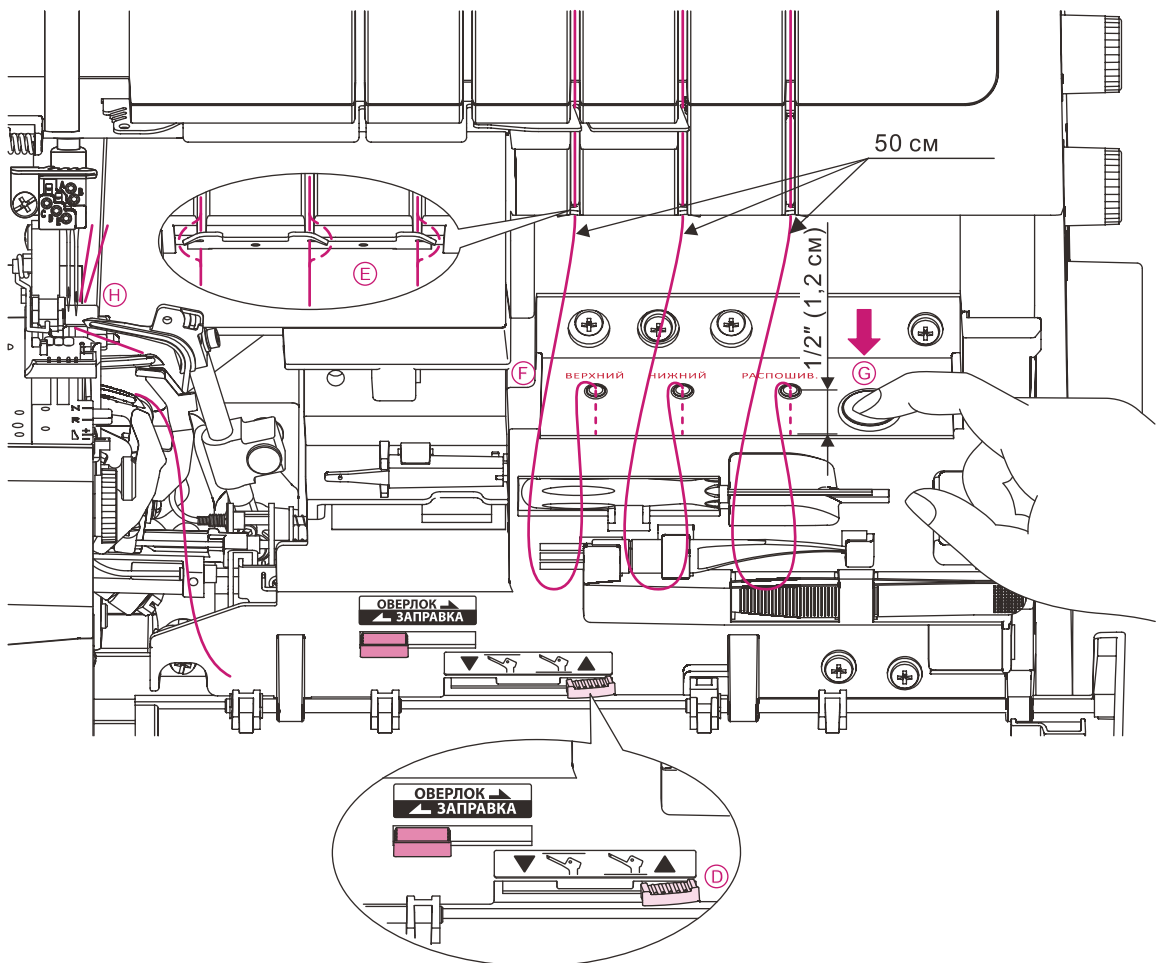

ЗАПРАВКА НИТИ В ПЕТЛИТЕЛЬ

1. Перед заправкой нити в верхний петлитель установите рычаг позиционирования верхнего петлителя в положение UP (ВВЕРХ) (рис. D).
2. Протяните примерно 50 см нити через направляющую E и прорезь (рис. E). Вставьте конец нити в резьбовое отверстие U для верхнего петлителя, L для нижнего петлителя и C для петлителя для цепной строчки примерно на 1 см (рис. F). При необходимости используйте пинцет, чтобы легче вставить конец нити.
3. Нажмите на кнопку воздушной заправки **AIR JET**. Если нить не проходит через ушко петлителя с одного нажатия, нажмите кнопку заправки нити еще раз, пока она не пройдет (рис. G).
4. Протяните нити верхнего и нижнего петлителей к задней части машины и поместите ее под прижимную лапку. Протяните нить петлителя для цепной строчки на расстояние примерно 10 см от ушка и уложите нить обратно в крышку петлителя (рис. H).
5. После того как машина полностью заправлена нитью для выбранного вида строчки, установите рычаг заправки в положение строчки и закройте крышку петлителя.

Примечание: Следите за тем, чтобы рычаг позиционирования верхнего петлителя всегда находился в положении UP, когда вы заправляете нить в ушко верхнего петлителя.

Примечание: При заправке петлителя машина должна находиться в положении блокировки нити, если не указано иное.

Примечание: При закрывании крышки петлителя рычаг для заправки нити должен находиться в положении обметки.

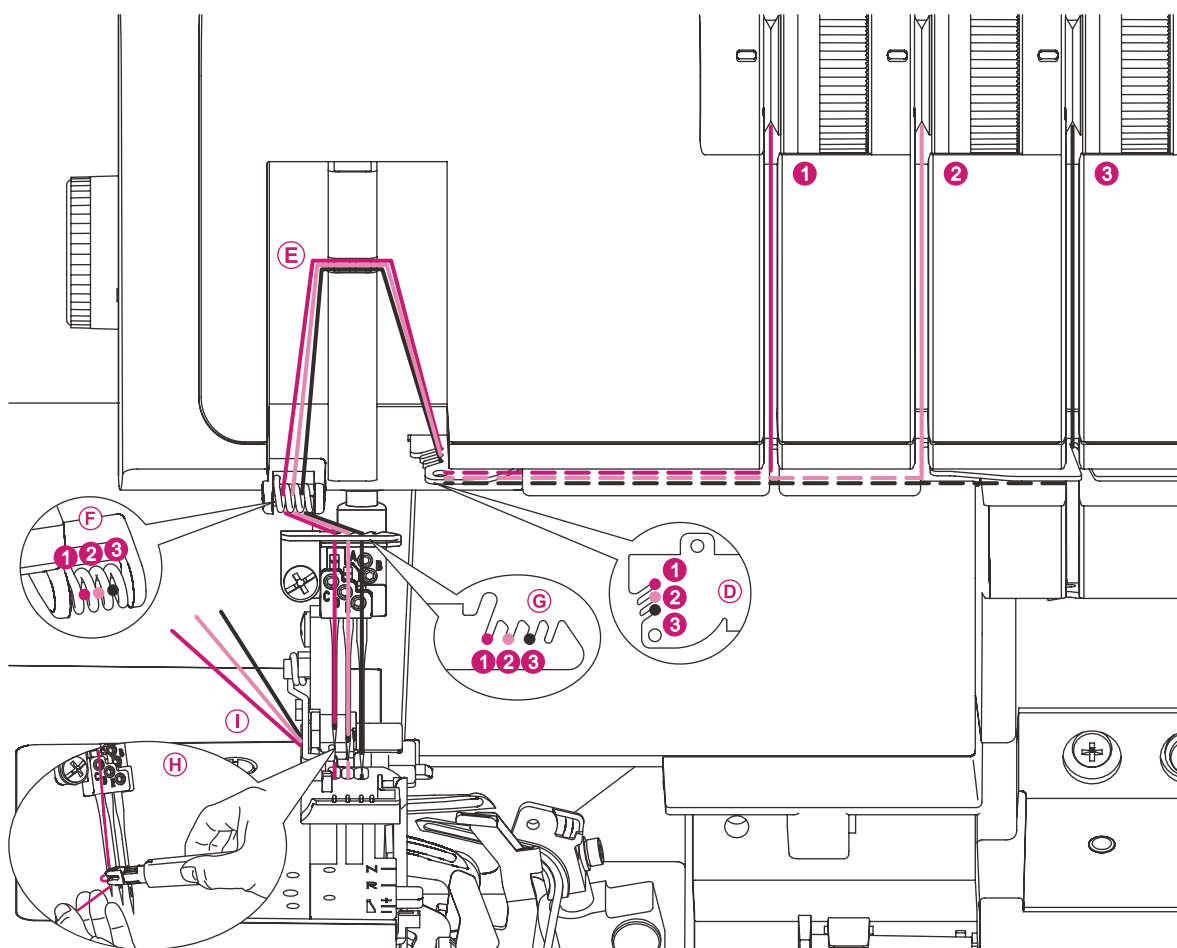

ЗАПРАВКА НИТИ В ИГЛЫ ДЛЯ ЦЕПНОЙ И ПЛОСКОЙ СТРОЧКИ

6. Поднимите прижимную лапку, чтобы освободить регуляторы натяжения, и переведите рычаг заправки нити в положение заправки.
7. Установите нитенаправители и регулятор натяжения нити, как показано на стр. 18 (рис. А-С).
8. Вставьте нить в задний паз нитенаправителя (рис. D) и в паз на крышке рычага захвата (рис. E). Затем проденьте нить в направляющую (рис. F) и (рис. G).
9. Вденьте нитку в ушко иглы. Используйте нитевдеватель (стр. 22) для облегчения заправки нити в ушко иглы (рис. H).
10. Протяните около 10 см нити через ушко иглы, чтобы она свободно свисала, и выведите нить на заднюю сторону, под прижимную лапку (рис. I).

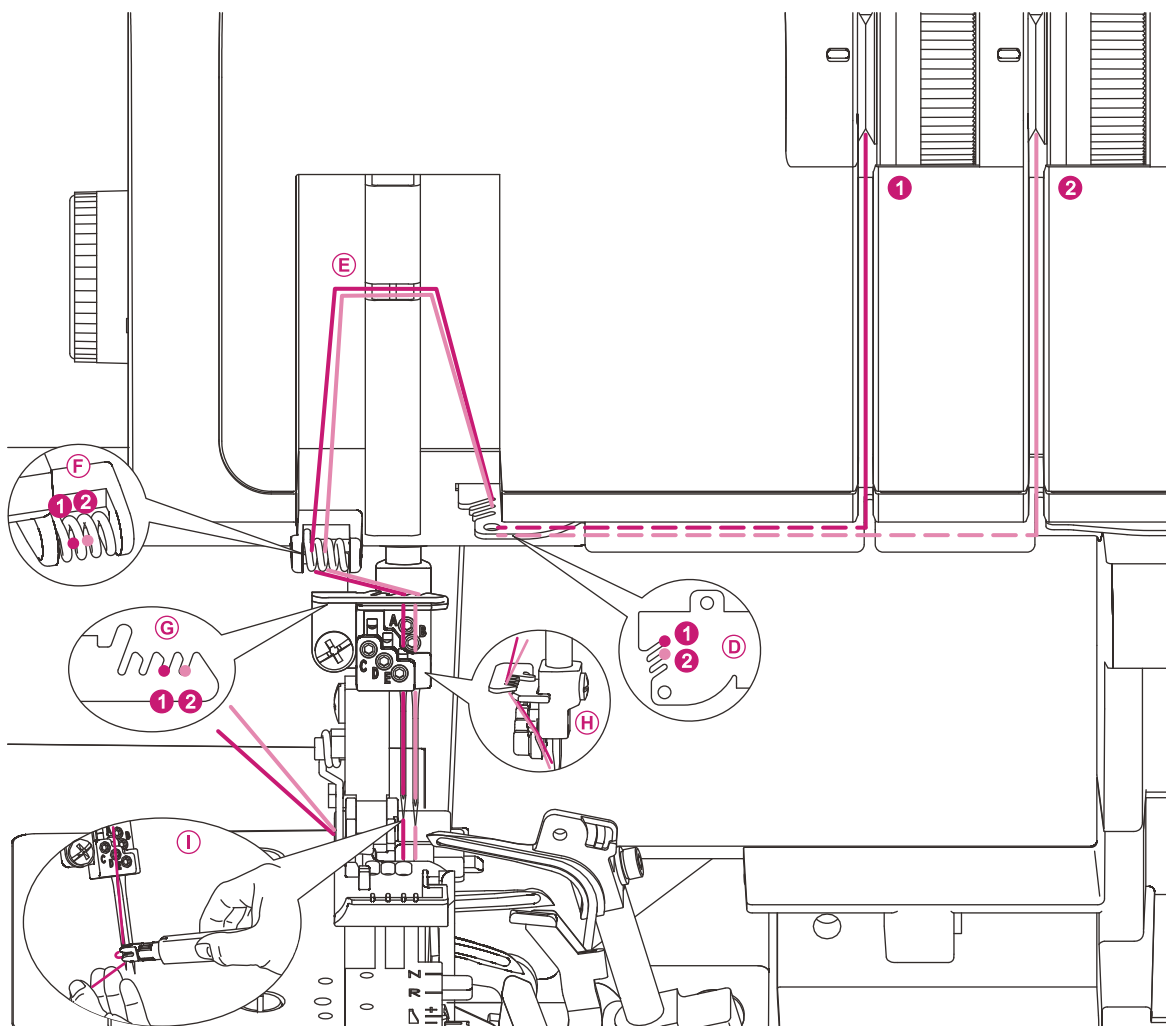

ЗАПРАВКА НИТИ В ОВЕРЛОЧНЫЕ ИГЛЫ

11. Поднимите прижимную лапку, чтобы освободить регуляторы натяжения, и переведите рычаг заправки нити в положение заправки.
12. Установите нитенаправители и регулятор натяжения нити, как показано на стр. 18.
13. Вставьте нить в задний паз нитенаправителя, как показано на рисунке (D), и в паз на крышке рычага захвата, как показано на рисунке (E). Затем вставьте нить в направляющую, как показано на рисунках (F) и (G).
14. Перед тем как вдеть нитку в ушко иглы, убедитесь, что нитка находится за направляющей зажима иглы, как показано на рисунке (H).
15. Вденьте нитку в ушко иглы. Используйте нитевдеватель (стр. 22) для облегчения заправки нити в ушко иглы, как показано на рисунке (I).
16. Протяните около 10 см нити через ушко иглы, чтобы она свободно свисала.
17. Расположите нитки сзади, под прижимной лапкой.

НИТЕВДЕВАТЕЛЬ

1. Для облегчения заправки игл используйте нитевдеватель, входящий в комплект принадлежностей.
2. Поверните маховик так, чтобы иглы находились в самом верхнем положении, и опустите прижимную лапку. Убедитесь, что одна из прямоугольных отметок нитевдевателя направлена вверх. Вставьте нить справа налево в выемку на кончике нитевдевателя.
3. Прижмите нитевдеватель к игле. Подведите нитевдеватель к ушку иглы и осторожно нажмите на иглу, в результате чего маленький металлический штифт протолкнет нить через ушко иглы и сформирует петлю.
4. С помощью конца игольного нитевдевателя или пинцета вытяните петлю нити с обратной стороны иглы, поместите под лапку (сзади слева).

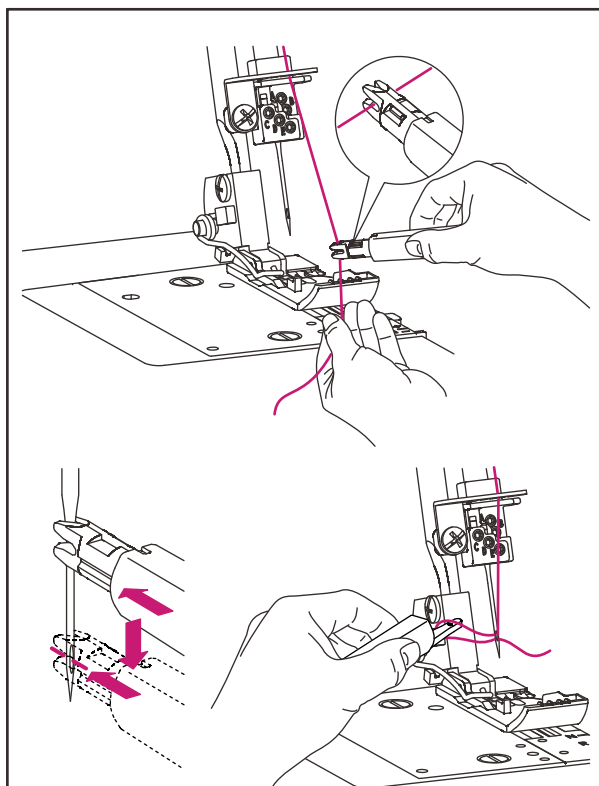

ЗАМЕНА НИТЕЙ: МЕТОД СВЯЗЫВАНИЯ

1. Чтобы изменить тип или цвет нити, зажмите нить рядом с катушкой.
2. Установите новую нить на держатель.
3. Свяжите концы новой и старой нити прямым узлом. Обрежьте хвосты ниток на длину около 2-3 см. Если обрезать слишком коротко, нитки могут развязаться.
4. Сильно потяните за обе нити, чтобы проверить надежность узла.
5. Поднимите прижимную лапку, чтобы освободить регуляторы натяжения.
6. Протяните нити через машину по одной.
7. Если нити тянутся с усилием, проверьте, не запутались ли они в нитенаправителях или в петлях под держателем катушек.
8. Протягивая нить через иглы, остановитесь, когда узел окажется перед иглой.
9. Обрежьте нить и вставьте ее в иглу.

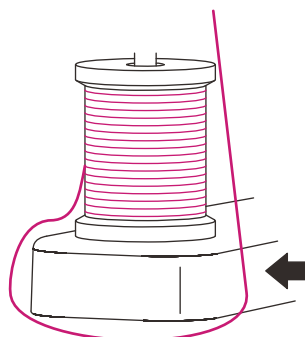
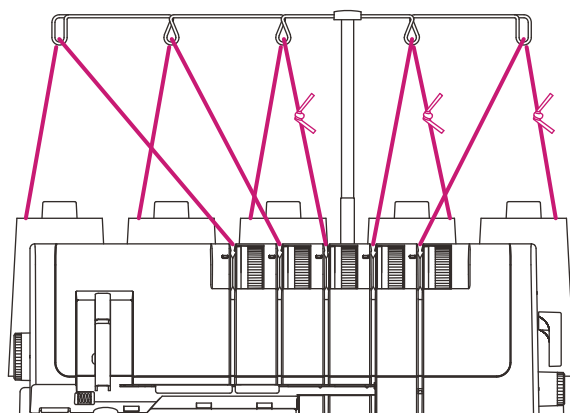

ШВЕЙНЫЕ СОВЕТЫ

ЗАКРЕПКА ЦЕПНОЙ СТРОЧКИ

1. Вденьте цепочку в иглу для ручного шитья с большим ушком
2. Вставьте иглу в конец шва и протяните цепочку в шов, чтобы закрепить нити.

ПЛЕТЕНИЕ КОСИЧКИ С ПОМОЩЬЮ ЦЕПОЧКИ НИТОК

1. Установка верхнего подвижного ножа в нерабочее положение (см. стр. 12).
2. Подложите под лапку шнур для уплотнения шва, например, пряжу или саржевую ленту.
3. Расположите шнур для уплотнения шва под лапкой и отсоедините цепочку нужной длины.
4. Снятые с цепочки ленты можно использовать по отдельности или сплести вместе по 3 или 4 слоя.

ШИТЬЕ ПЛОТНЫМИ ДЕКОРАТИВНЫМИ НИТКАМИ В ПЕТЛИТЕЛЕ

Для наилучшего результата шитья плотные декоративные нитки следует натягивать меньше, чем обычные нитки.

При заправке плотной декоративной нити положите нитенаправитель (A) на заднюю крышку, пропустите нить через отверстие нитенаправителя (A) и пропустите ее над направляющей (B). (рис. A)

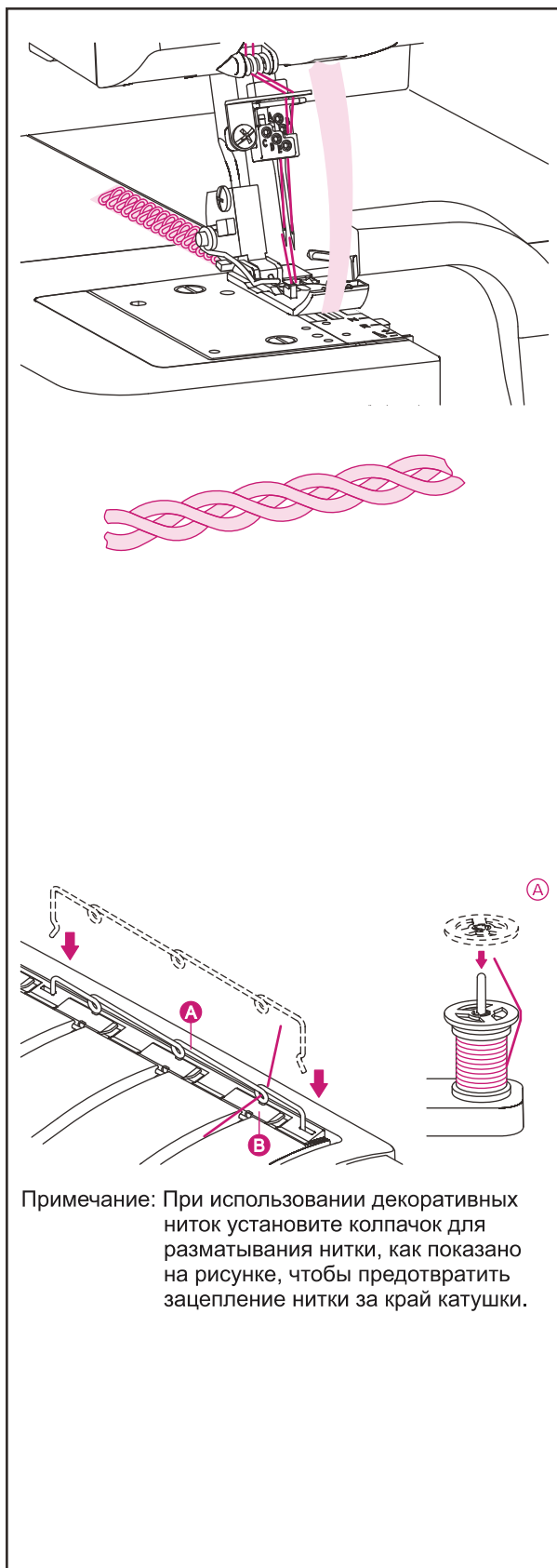

Примечание: При использовании декоративных ниток установите колпачок для разматывания нитки, как показано на рисунке, чтобы предотвратить зацепление нитки за край катушки.

1. Откройте крышки петлителя, поднимите прижимную лапку и пропустите нить через направляющую D и прорез, оставив хвост длиной около 50 см над отверстием для заправки нити.

2. Отрежьте около 50 см обычной нити и завяжите декоративную нить на обычной нити узлом (рис. B). Вставьте свободные концы нитенаправителя в отверстие примерно на 1 см, затем нажмите кнопку воздушной заправки **AIR JET**, пока обычная нить не пройдет через ушко петлителя (рис. C)

3. Потяните за обычную нить от ушка петлителя, пока декоративная нить не пройдет через ушко петлителя (рис. D)

4. Проложите декоративную нить под лапкой.

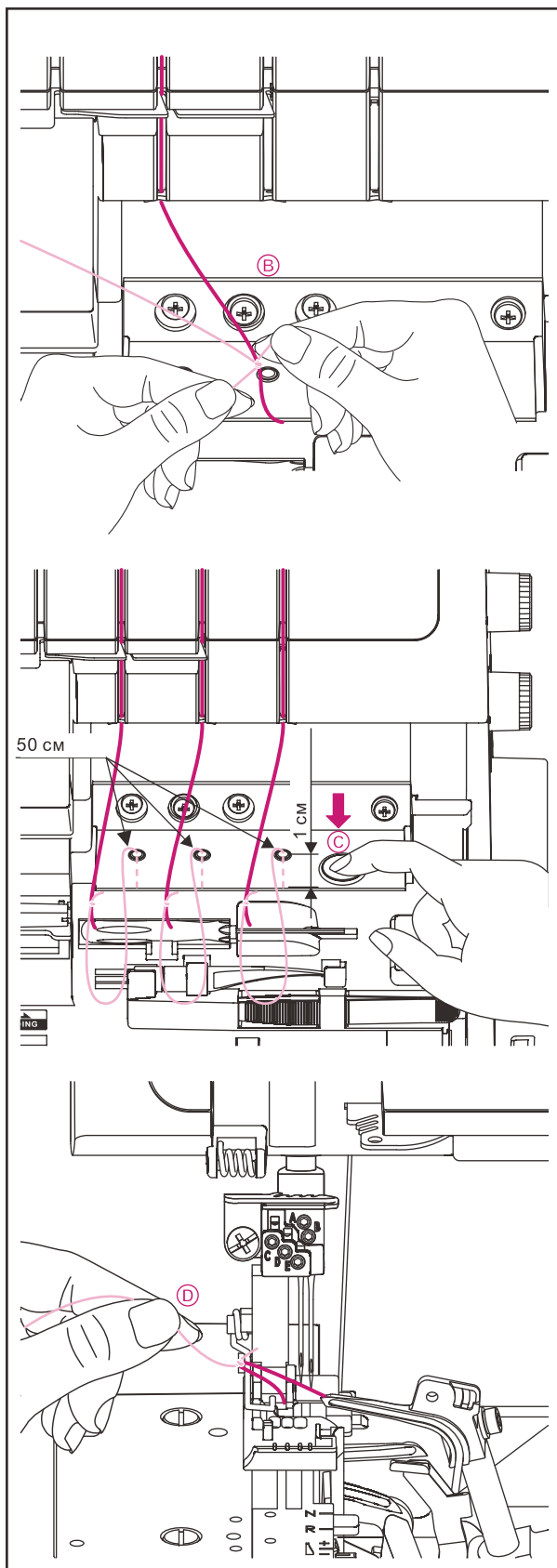

* Вытяните обычную нить из ушка петлителя до тех пор, пока декоративная нить не пройдет через ушко петлителя. (рис. D)











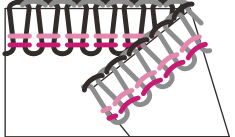







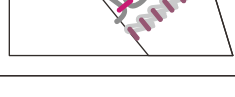

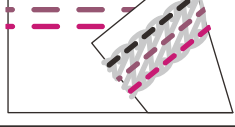

* Положите декоративную нить под лапку.

5. ВЫБОР СТРОЧЕК

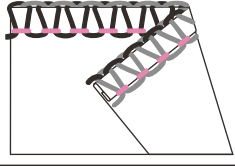
ОБЗОР СТРОЧЕК

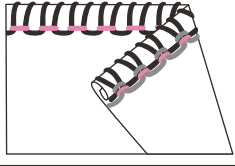
На этой машине можно выполнять различные виды строчек в зависимости от комбинации положений иглы, способов заправки нити, регулировки натяжения и использования правого петлителя/конвертера.

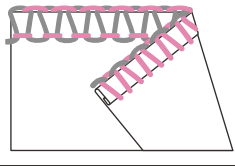
| Тип строчки | <ul style="list-style-type: none"> ● Левая оверлочная игла ● Правая оверлочная игла | <ul style="list-style-type: none"> ● Верхний петлитель ● Нижний петлитель | <ul style="list-style-type: none"> ● Петлитель для цепной строчки ● Левая игла для плоского шва | <ul style="list-style-type: none"> ● Средняя игла для потайного стежка ● Правая игла для плоского шва | Страница со справочной информацией |
|---|---|---|---|---|------------------------------------|
| 1. Цепная строчка | | | | | 32 |
| 2. Широкая двухниточная обметочная оверлочная строчка | | | | | 33 |
| 3. Узкая двухниточная обметочная оверлочная строчка | | | | | 34 |
| 4. Широкая двухниточная оверлочная строчка | | | | | 35 |
| 5. Узкая двухниточная оверлочная строчка | | | | | 36 |
| 6. Широкая двухниточная плоская строчка Flatlock | | | | | 37 |
| 7. Узкая двухниточная плоская строчка Flatlock | | | | | 38 |
| 8. Широкая трехниточная оверлочная строчка | | | | | 39 |
| 9. Узкая трехниточная оверлочная строчка | | | | | 40 |
| 10. Широкая трехниточная плоская строчка Flatlock | | | | | 41 |
| 11. Узкая Трехниточная плоская строчка Flatlock | | | | | 42 |
| 12. Трехниточная эластичная оверлочная строчка | | | | | 43 |

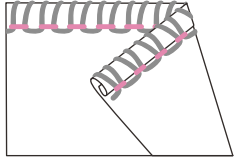
| Тип строчки | ● Левая оверлочная игла ● Правая оверлочная игла | ● Верхний петлитель ● Нижний петлитель | ● Петлитель для цепной строчки ● Левая игла для плоского шва | ● Средняя игла для потайного стежка ● Правая игла для плоского шва | Страница со справочной информацией |
|--|--|---|--|--|------------------------------------|
| 13. Четырехниточная оверлочная строчка  |  | 2-игольная 4-ниточная строчка, которая идеально подходит для средних и тяжелых эластичных тканей, таких как двойной трикотаж и одежда для плавания. | | | 44 |
| 14. Широкая четырехниточная укрепительная строчка  |  | Четырехниточная строчка – это укрепительная строчка, состоящая из комбинированного двухниточного оверлока и двойной цепной строчки. | | | 45 |
| 15. Узкая четырехниточная укрепительная строчка  |  | | | | 46 |
| 16. Широкая пятиниточная укрепительная строчка  |  | Пятиниточная строчка – это укрепительная строчка, состоящая из комбинированного трехниточного оверлока и двойной цепной строчки. Широкий шов формируется с помощью левой иглы, а узкий шов – с помощью правой иглы. Оверлочный шов и обметывание можно выполнить за одну операцию на неэластичных тканях. | | | 47 |
| 17. Узкая пятиниточная укрепительная строчка  |  | | | | 48 |
| 18. Широкая плоская строчка 5,6 мм  |  | 2-игольный 3-ниточный плоский шов подходит для эластичных тканей, таких как трикотаж и т.д. Широкий шов формируется при использовании левой и правой игл, а узкий шов – при использовании левой и средней игл. | | | 49 |
| 19. Узкая плоская строчка 2,8 мм  |  | | | | 50 |
| 20. Тройная плоская строчка 5,6 мм  |  | 3-игольный 4-ниточный плоский шов подходит для эластичных тканей, таких как трикотаж и т.д. Тройной шов формируется с помощью левой, средней и правой игл. | | | 51 |
| 21. Сверхузкая трехниточная оверлочная строчка  |  | 1-игольная 3-х ниточная строчка используется для обметывания легкой ткани. Для получения красивого закрученного края заправьте верхний петлитель декоративной нитью, а иглу и нижний петлитель – легкой обычной нитью. | | | 52 |
| 22. Трехниточная роликовая строчка  |  | 1-игольная 3-ниточная строчка используется для подшивания края с ролевым подрубочным швом. | | | 52 |
| 23. Сверхузкая двухниточная оверлочная строчка  |  | 1-игольная 2-х ниточная строчка используется для обметывания легкой ткани. | | | 53 |
| 24. Двухниточная роликовая строчка  |  | 1-игольная 2-х ниточная строчка используется для обметывания легкой ткани. | | | 53 |

1. В зависимости от используемых положений игл, эта машина может шить двухниточными и трехниточными оверлочными строчками стандартной ширины 4 мм и оверлочными строчками шириной 6 мм.
2. Кроме того, для создания оверлочных строчек на тяжелых тканях ширину шва можно увеличить еще больше, повернув ручку регулировки ширины оверлочного строчки (см. стр. 12).

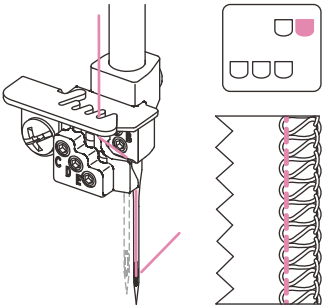
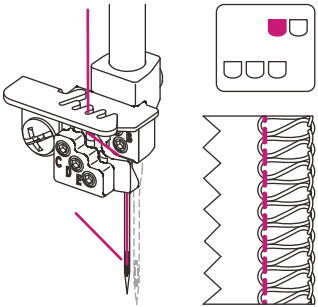
| Ширина оверлочной строчки | 4 мм | 6 мм |
|-----------------------------------|---|--|
| Используемая игла | Правая оверлочная игла | Левая оверлочная игла |
| Регулятор натяжения игольной нити | Синий | Оранжевый |
| |  |  |

СТРОЧКИ И МЕТОДЫ ШИТЬЯ

3. Настройки, указанные в приведенной далее таблице, являются нашими рекомендациями, основанными на нормальных условиях использования машины. В зависимости от стежка, типа ткани и используемой нити может потребоваться регулировка натяжения нити.
4. Для достижения наилучших результатов регулируйте натяжение небольшими шагами, не более чем на половину шага за один раз.
5. Всегда выполняйте пробную строчку на образце ткани, прежде чем шить на изделии.
6. Различные строчки получаются при настройке стежков с различным натяжением, положением иглы, способами заправки нити и использованием двухниточного конвертера.
7. Натяжение нити становится сильнее по мере установки регулятора на более высокие цифры. Настройки натяжения, указанные на этой странице, а также во всей инструкции по эксплуатации, являются ориентировочными.
8. При выполнении цепной строчки в условиях, указанных в пунктах 1, 14, 15, 16 и 17, установите длину стежка более 3,0 мм.
9. При выполнении плоского шва в условиях, указанных в пунктах 18, 19 и 20, установите длину стежка более 3,0 мм.

ТАБЛИЦА СТРОЧЕК

| | Тип строчки | SL | DF | C/L | N/R | CW | Конвертер | Положение иглы | Регулятор натяжения: цифры являются средними значениями для среднетяжелых материалов и нормальной полиэфирной нитки № 60 | | | | | Стр. |
|----|--|-----|----|-----|-----|-----|-----------|----------------|--|------|--------|-------|---------|------|
| | | | | | | | | | Оранже | Син. | Зелен. | Красн | Коричн. | |
| 1 | Цепная строчка | 3.0 | N | C | R | — | Нет | | | 6.0 | | | 6.0 | 32 |
| 2 | Широкая двухниточная обметочная оверлочная строчка | 2.5 | N | L | N | 6.0 | Да | 6.0mm | 3.5 | | | 2.5 | | 33 |
| 3 | Узкая двухниточная обметочная оверлочная строчка | 2.5 | N | L | N | 6.5 | Да | 4.0mm | | 4.0 | | 3.0 | | 34 |
| 4 | Широкая двухниточная оверлочная строчка | 2.5 | N | L | N | 6.5 | Да | 6.0mm | 0.5 | | | 5.5 | | 35 |
| 5 | Узкая двухниточная оверлочная строчка | 2.5 | N | L | N | 6.5 | Да | 4.0mm | | 2.5 | | 6.0 | | 36 |
| 6 | Широкая двухниточная плоская строчка Flatlock | 2.5 | N | L | N | 6.5 | Да | 6.0mm | 0.5 | | | 5.5 | | 37 |
| 7 | Узкая двухниточная плоская строчка Flatlock | 2.5 | N | L | N | 6.5 | Да | 4.0mm | | 2.5 | | 6.0 | | 38 |
| 8 | Широкая трехниточная оверлочная строчка | 2.5 | N | L | N | 6.0 | Нет | 6.0mm | 4.0 | | 4.0 | 4.0 | | 39 |
| 9 | Узкая трехниточная оверлочная строчка | 2.5 | N | L | N | 6.5 | Нет | 4.0mm | | 5.0 | 4.5 | 4.5 | | 40 |
| 10 | Широкая трехниточная плоская строчка Flatlock | 2.0 | N | L | N | 6.5 | Нет | 6.0mm | 0.0 | | 4.5 | 7.5 | | 41 |
| 11 | Узкая Трехниточная плоская строчка Flatlock | 2.5 | N | L | N | 6.5 | Нет | 4.0mm | | 0.0 | 5.5 | 7.5 | | 42 |
| 12 | Трехниточная эластичная оверлочная строчка | 2.5 | N | L | N | 6.0 | Да | | 5.0 | 4.0 | | 4.0 | | 43 |
| 13 | Четырехниточная оверлочная строчка | 2.5 | N | L | N | 6.5 | Нет | | 4.0 | 4.0 | 4.0 | 4.0 | | 44 |
| 14 | Широкая четырехниточная укрепительная строчка | 3.0 | N | L | N | 6.0 | Да | | 3.5 | 0.0 | | 6.0 | 4.0 | 45 |
| 15 | Узкая четырехниточная укрепительная строчка | 3.0 | N | L | N | 6.5 | Да | | 3.5 | 0.0 | | 6.5 | 4.0 | 46 |
| 16 | Широкая пятиниточная укрепительная строчка | 3.0 | N | L | N | 6.5 | Нет | | 3.5 | 4.5 | 4.0 | 4.0 | 4.0 | 47 |
| 17 | Узкая пятиниточная укрепительная строчка | 3.0 | N | L | N | 6.5 | Нет | | 3.5 | 4.5 | 4.5 | 4.5 | 4.0 | 48 |
| 18 | Широкая плоская строчка 5,6 мм | 3.0 | N | C | R | — | Нет | 5.6mm | 3.0 | | 6.5 | | 4.0 | 49 |
| 19 | Узкая плоская строчка 2,8 мм | 3.0 | N | C | R | — | Нет | 2.8mm | 2.5 | 4.5 | | | 4.0 | 50 |
| 20 | Тройная плоская строчка 5,6 мм | 3.0 | N | C | R | — | Нет | 5.6mm | 3.0 | 5.5 | 6.5 | | 4.0 | 51 |
| 21 | Сверхузкая трехниточная оверлочная строчка | 1.5 | N | L | R | 6.5 | Нет | 4.0mm | | 4.5 | 5.0 | 4.0 | | 52 |
| 22 | Трехниточная роликовая строчка | 1.5 | N | L | R | 6.0 | Нет | 4.0mm | | 4.5 | 5.0 | 7.0 | | 52 |
| 23 | Сверхузкая двухниточная оверлочная строчка | 1.5 | N | L | R | 6.5 | Да | 4.0mm | | 0.0 | | 5.0 | | 53 |
| 24 | Двухниточная роликовая строчка | 1.5 | N | L | R | 6.5 | Да | 4.0mm | | 5.0 | | 4.5 | | 53 |

Строчки 21-24 не рекомендуется для тяжелых тканых материалов и среднетяжелых и тяжелых эластичных тканей.

ОБРАЗОВАНИЕ ЦЕПОЧКИ НИТОК И ПРОБНОЕ ШИТЬЕ

ПРОБНОЕ ШИТЬЕ

Примечание: Следующие инструкции не относятся к плоскому шву. Инструкции по плоскому шву приведены на стр. 30.
ВЫПОЛНЕНИЕ ПЛОСКОЙ СТРОЧКИ.

1. Когда нитки будут заправлены, подведите все нити под прижимную лапку и обрежьте все нити до длины около 10 см.
2. Опустите прижимную лапку и поверните маховик на себя, чтобы сформировать 2 или 3 стежка.
3. Начните медленно прокладывать несколько стежков, остановитесь, обрежьте лишние нитки и продолжите шить шов.
4. Поместите ткань под переднюю часть прижимной лапки и начните следующий шов с носка прижимной лапки.

ОБРАЗОВАНИЕ ЦЕПОЧКИ НИТОК

5. В конце ткани продолжайте шить, аккуратно отводя ткань назад, чтобы сделать цепочку.
6. Когда желаемая длина будет достигнута, обрежьте цепочку нитей с помощью ножа, расположенного на крышке лампы.

Примечание: Каждый раз, когда вы заново заправляете машину, всегда делайте цепочку и прошивайте образец, чтобы проверить натяжение и при необходимости произвести регулировку.

Примечание: На прижимной лапке этой машины есть метки, указывающие на положение иглы. Используйте их в качестве ориентира при шитье.

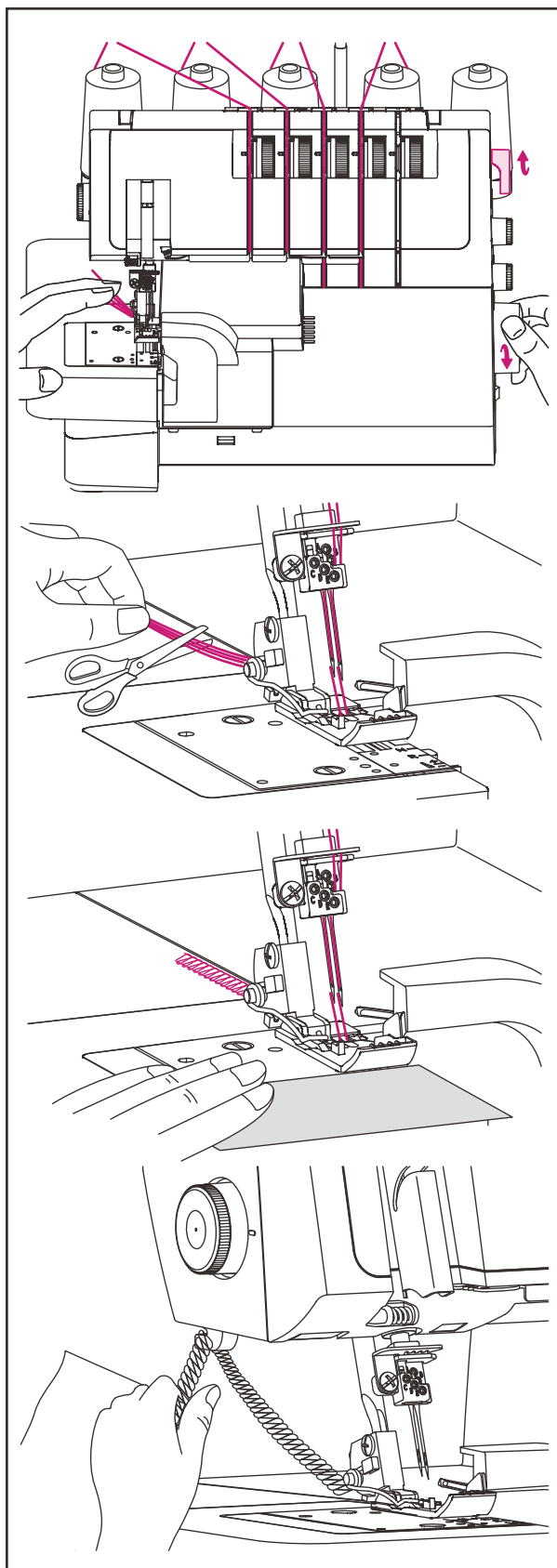

РОЛИКОВАЯ СТРОЧКА

Роликовая строчка подходит для легких тканей, таких как шелк, вуаль, органди, креповая ткань и т.д. Роликовая строчка выполняется путем стягивания нитями, чтобы край ткани заворачивался под ткань при обметывании. Отрегулируйте натяжение нити, чтобы изменить степень заворачивания.

Чтобы выполнить роликовую строчку, необходимо установить рычаг выбора стежка в положение R.

Примечание: Для получения красивого закрученного края заправьте верхний петлитель декоративной нитью, а иглу и нижний петлитель – легкой обычной нитью.

Примечание: Отметьте цепочку ниток и выполните пробную строчку на образце ткани, прежде чем шить на изделии. Придерживайте цепочку ниток перед шитьем, чтобы она не попала в шов.

Примечание: Минимальная ширина оверлочной строчки, которую можно получить для роликовой строчки, составляет приблизительно 1,5 мм.

ПЛОСКАЯ СТРОЧКА

1. В дополнение к соединительным строчкам (простым швам) плоскую строчку можно использовать для обметывания, скрепления или подшивания горловины, а также для подшивания кромки низа футболок, свитеров и т.д. Плоская строчка лучше всего подходит для эластичных тканей и трикотажных материалов. Ее также можно использовать для тканых материалов.

НАСТРОЙКА МАШИНЫ

2. Установите верхний подвижной нож в нерабочее положение (см. стр. 12).
3. Установите рычаг выбора стежка в положение R (стр. 15).
4. Если они вставлены, извлеките иглу B и иглу A.
5. Установите иглы C, D и/или E в зависимости от желаемой плоской строчки.
6. Отключите верхний петлитель (см. стр. 11).
7. Снимите крышку ножа A и установите крышку ножа B (стр. 10). Отметки на крышке ножа B указывают расстояние от правой иглы для плоского шва. Используйте их в качестве ориентира при позиционировании края ткани.
8. Закройте крышку петлителя.

ЗАКРЕПЛЕНИЕ КОНЦА ПЛОСКОЙ СТРОЧКИ

После выполнения плоской строчки нельзя выполнять цепную строчку, так как это приводит к распутыванию шва при вытягивании петлителя в конце шитья. Поэтому закрепите конец шва следующим образом.

При подшивании до края ткани

9. Сначала свяжите вместе игольные нити (2 или 3 нити), как показано на рисунке.
10. Свяжите эти нити с нитями петлителя.
11. Обрежьте лишние нити.

При незавершенном шитье

12. Вытяните игольные нити (2 или 3 нити) на изнаночную сторону ткани и завяжите нити узлом так же, как описано выше.
13. Обрежьте лишние нити.

Примечание: Обычно строчки в начале шитья не распускаются, но целесообразно закрепить конец строчки, выполнив те же действия, которые описаны при шитье до края ткани.

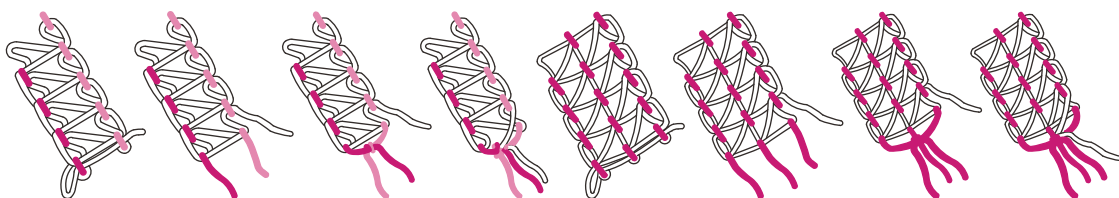

ВЫПОЛНЕНИЕ ПЛОСКОЙ СТРОЧКИ FLATLOCK

Плоская строчка Flatlock выполняется путем сшивания шва и раздвижения ткани, чтобы сделать шов плоским. Строчка Flatlock может использоваться как в качестве декоративной стачивающей строчки, с помощью которой две детали сшиваются вместе (стандартная строчка Flatlock), так и для украшения только одной детали ткани (декоративная строчка Flatlock). Существует два способа выполнения плоской строчки Flatlock. Либо путем сшивания изнаночных сторон вместе, чтобы придать декоративный вид, либо путем сшивания лицевых сторон вместе, чтобы создать лесенку.

СТАНДАРТНАЯ ПЛОСКАЯ СТРОЧКА FLATLOCK

1. Используйте левую или правую иглу.
2. Для двухниточной плоской строчки Flatlock: используйте 2-ниточный конвертер (стр. 11). Заправьте нижний петлитель и левую (А) или правую (В) иглу. Для трехниточной плоской строчки Flatlock: Заправьте нижний и верхний петлители и левую (А) или правую (В) иглу.
3. Настройте машину в соответствии со справочной таблицей (стр. 28).
4. Поместите изнаночные стороны двух кусков ткани вместе, чтобы прошить декоративную строчку на правой стороне одежды.
5. Прошейте шов, обрезав излишки ткани. Игольная нить образует V-образную форму на изнаночной стороне ткани. Нить нижнего петлителя будет вытягиваться в прямую линию у края ткани.
6. Разверните ткань и потяните за противоположные стороны шва, чтобы сделать строчки плоскими.

ДЕКОРАТИВНАЯ ПЛОСКАЯ СТРОЧКА FLATLOCK

7. Установка верхнего подвижного ножа в нерабочее положение (см. стр. 12). Обрезать ткань на этой строчке нельзя.
8. Выполните действия, описанные в пунктах 1-3 выше.
9. Сложите кусок ткани изнаночными сторонами вместе, чтобы прошить декоративную строчку с правой стороны одежды (на сгибе).
10. Расположите ткань так, чтобы часть строчки выходила за пределы ткани.
11. Разверните ткань и потяните за противоположные стороны строчки, чтобы сделать ее плоской.

Совет: Нить верхнего петлителя является главной нитью в плоской строчке Flatlock. Вставьте декоративную нить в верхний петлитель и обычные нити в нижний петлитель и иглу.

СТРОЧКА ЛЕСЕНКОЙ

Чтобы сделать лесенку, шейте лицевые стороны ткани вместе. В этом случае самой заметной является игольная нить, так как она образует лесенку.

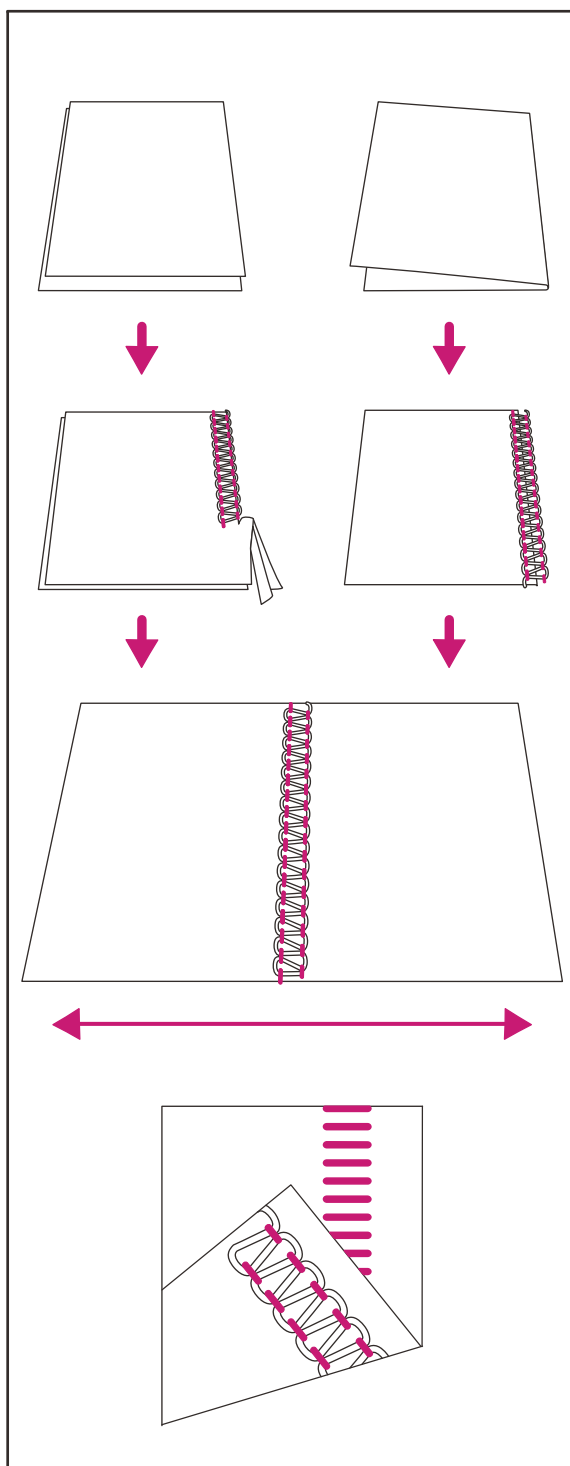

6. НАСТРОЙКИ СТРОЧЕК

РЕКОМЕНДУЕМОЕ НАТЯЖЕНИЕ

Настройки натяжения зависят от:

1. Типа и толщины ткани.
2. Размера иглы.
3. Размера, типа и содержания волокон в нити.

ЦЕПНАЯ СТРОЧКА





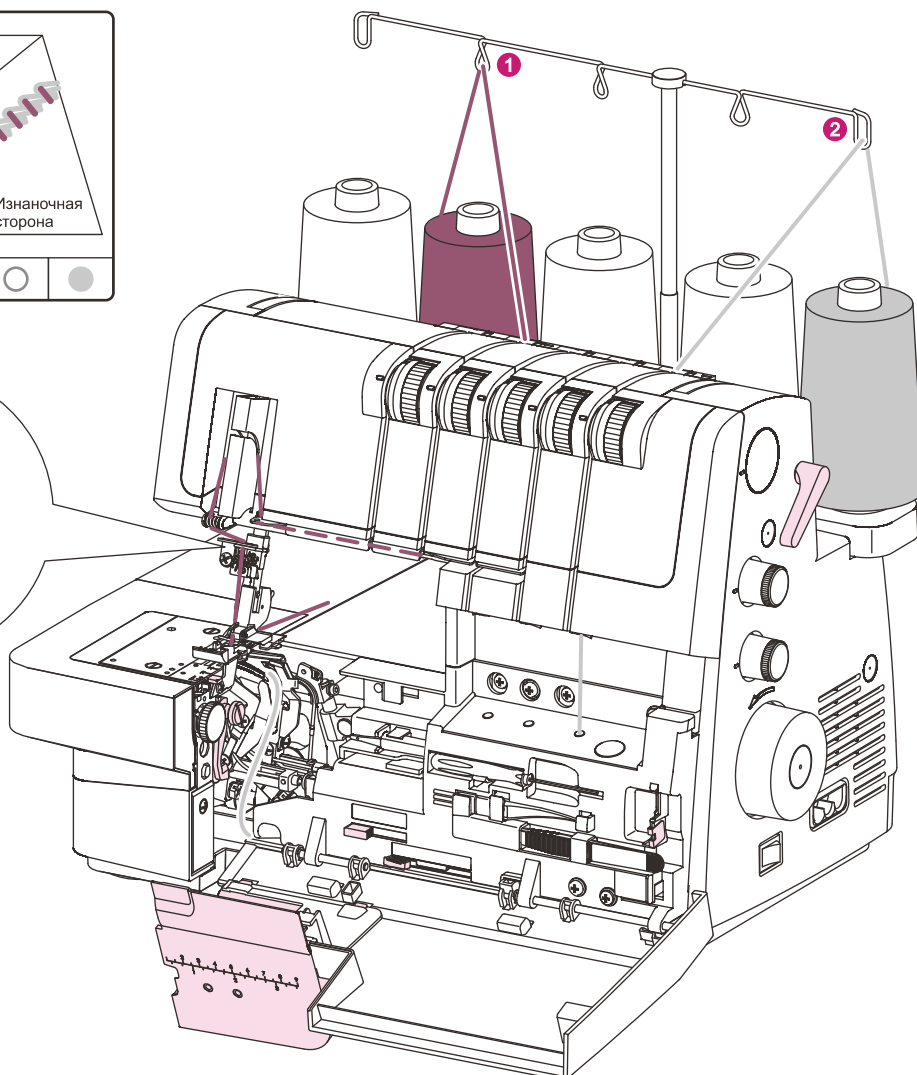
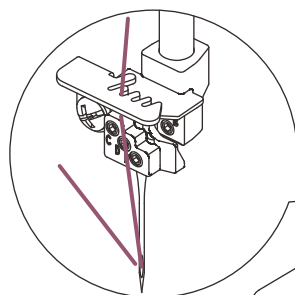
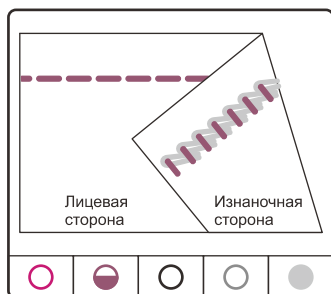





1. Длина стежка для цепной строчки должна быть более 2 мм.
2. Если натяжение игольной нити для цепной строчки слишком слабое:
 - поверните регулятор натяжения игольной нити (синий) в сторону большего числа;
 - или поверните регулятор натяжения нити петлителя для цепной строчки (коричневый) в сторону меньшего числа.

| Ткань | Иглы | Петлитель | SL | DF | CW | N/R | Верхний петлитель | Конвертер | Крышка ножа |
|---------------|------|-------------|-----|----|-----|-----|-------------------|-----------|-------------|
| Среднетяжелая | | Цепочка | | | | | | | |
| | 6.0 | 6.0 | 3.0 | N | НЕТ | R | | НЕТ | B |



ШИРОКАЯ ДВУХНИТОЧНАЯ ОБМЕТОЧНАЯ ОВЕРЛОЧНАЯ СТРОЧКА





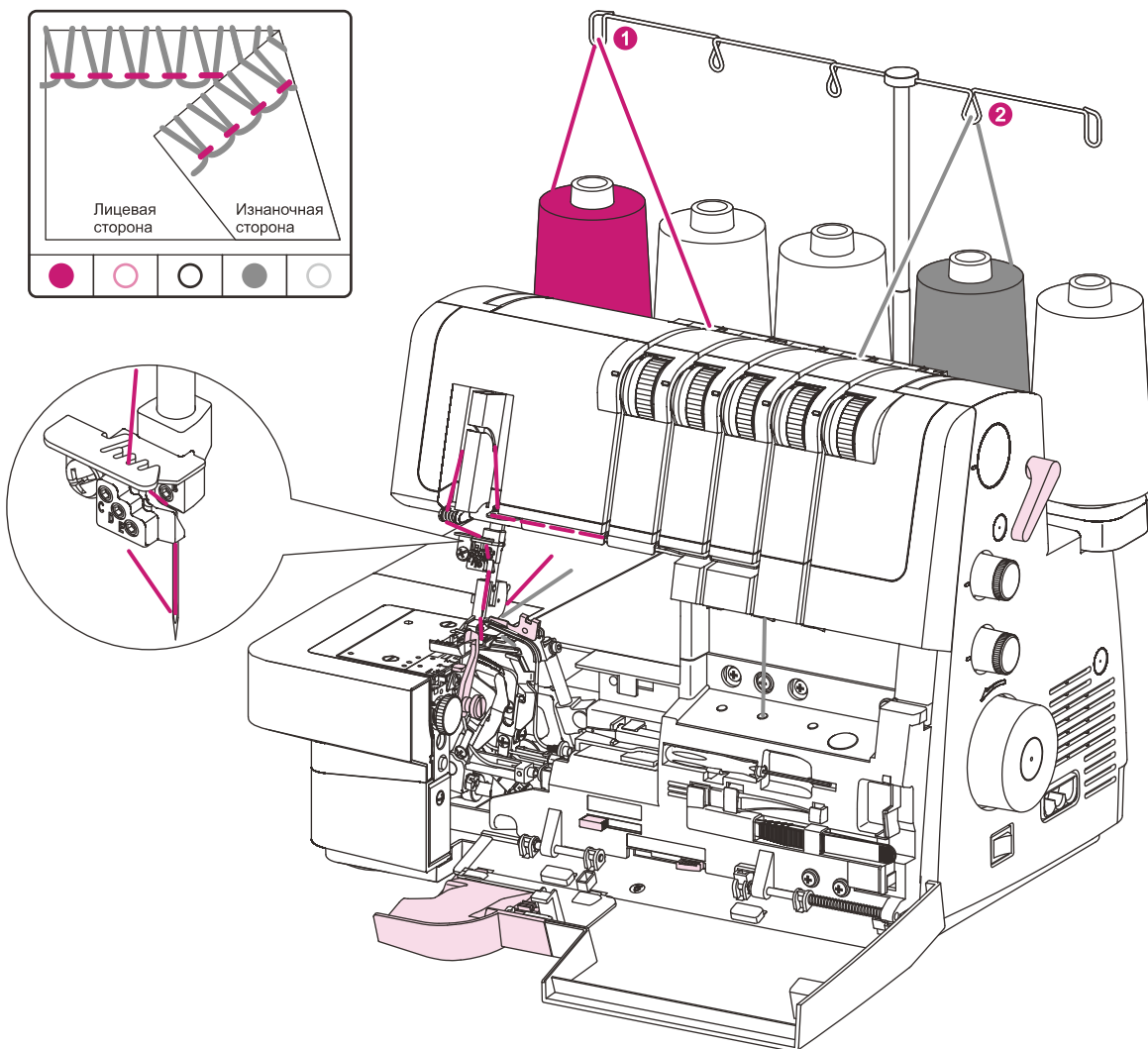





1. Инструкции по переоборудованию верхнего петлителя в конвертер приведены на стр. 11.
2. Если натяжение нити нижнего петлителя слишком сильное или натяжение игольной нити слишком слабое:
 - поверните регулятор натяжения нити нижнего петлителя (красный) в сторону меньшего числа.
 - или поверните регулятор натяжения игольной нити (оранжевый) в сторону большего числа.
3. Если натяжение нити нижнего петлителя слишком слабое:
 - поверните регулятор натяжения нити нижнего петлителя (красный) в сторону большего числа.

| Ткань | Иглы | Петлитель | SL | DF | CW | N/R | Верхний петлитель | Конвертер | Крышка ножа |
|---------------|---|--|---|---|---|---|---|---|---|
| Среднетяжелая | A  | Нижний  |  |  |  |  |  |  |  |
| | 3.5 | 2.5 | 2.5 | N | 6.0 | N |  | ДА | А |



УЗКАЯ ДВУХНИТОЧНАЯ ОБМЕТОЧАНЯ ОВЕРЛОЧНАЯ СТРОЧКА





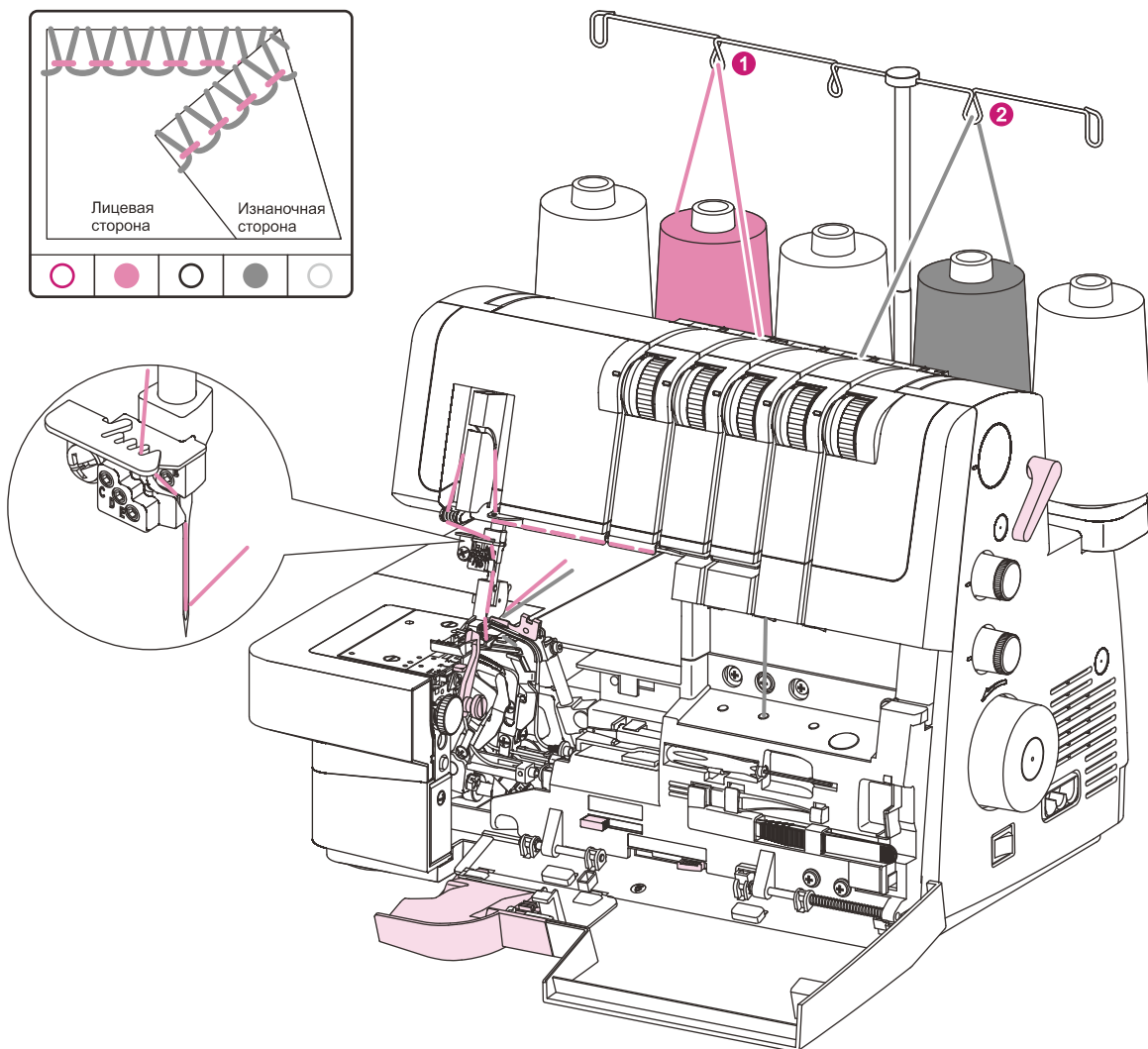



1. Инструкции по переоборудованию верхнего петлителя в конвертер приведены на стр. 11.
2. Если натяжение нити нижнего петлителя слишком сильное или натяжение игольной нити слишком слабое:
 - поверните регулятор натяжения нити нижнего петлителя (красный) в сторону меньшего числа.
 - или поверните регулятор натяжения игольной нити (синий) в сторону большего числа.
3. Если натяжение нити нижнего петлителя слишком слабое:
 - поверните регулятор натяжения нити нижнего петлителя (красный) в сторону большего числа.

| Ткань | Иглы | Петлитель | SL | DF | CW | N/R | Верхний петлитель | Конвертер | Крышка ножа |
|---------------|---|--|---|---|---|---|--|---|---|
| Среднетяжелая | В  | Нижний  |  |  |  |  |  |  |  |
| | 4.0 | 3.0 | 2.5 | N | 6.5 | N |  | ДА | А |



ШИРОКАЯ ДВУХНИТОЧНАЯ ОВЕРЛОЧНАЯ СТРОЧКА





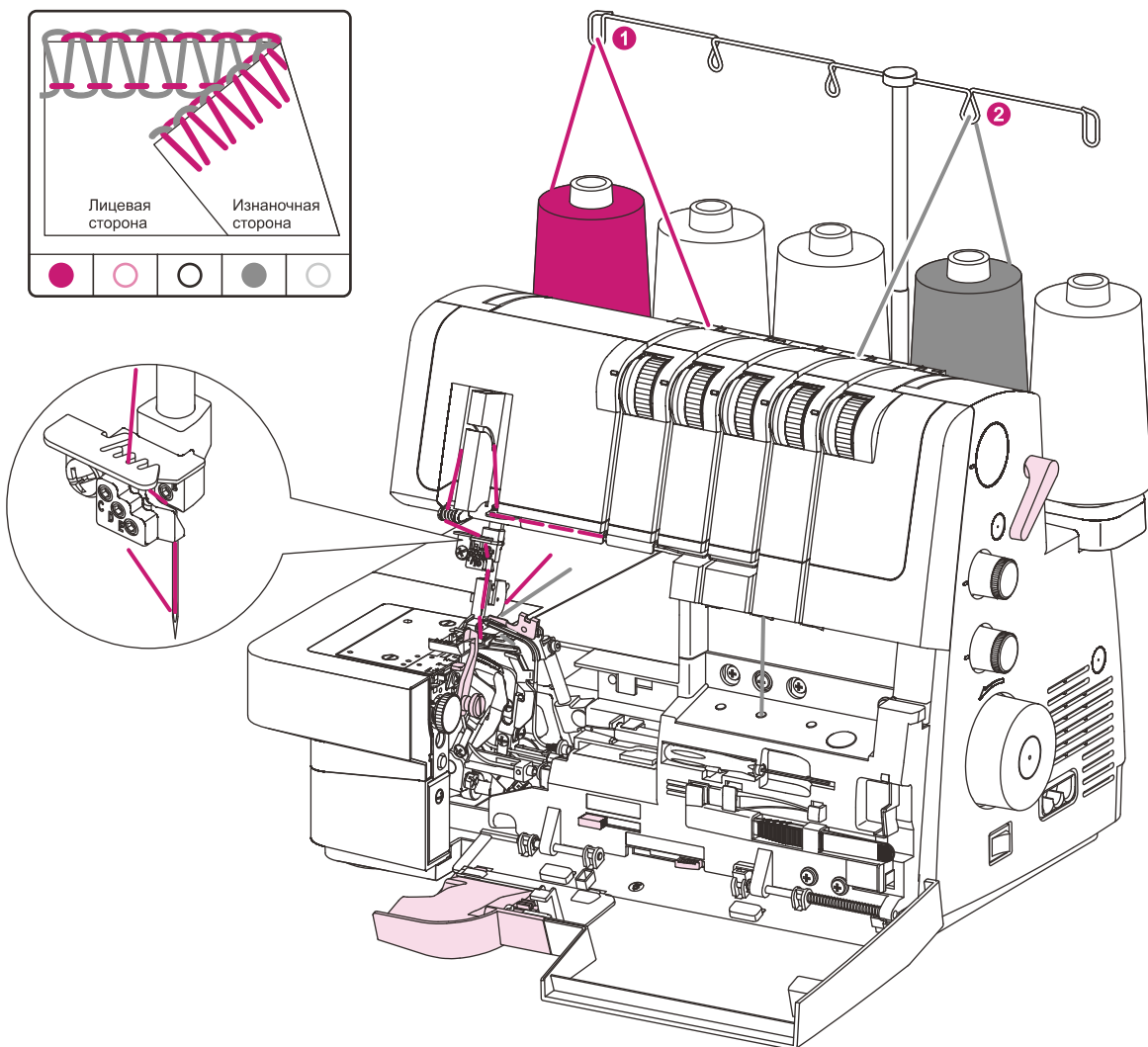





1. Инструкции по переоборудованию верхнего петлителя в конвертер приведены на стр. 11.
2. Когда нить нижнего петлителя лежит на изнаночной стороне ткани:
 - поверните регулятор натяжения нити нижнего петлителя (красный) в сторону большего числа.
 - или поверните регулятор натяжения игольной нити (оранжевый) в сторону меньшего числа.
3. Если натяжение игольной нити слишком слабое:
 - поверните регулятор натяжения игольной нити (оранжевый) в сторону большего числа.
 - или поверните регулятор натяжения нити нижнего петлителя (красный) в сторону меньшего числа.

| Ткань | Иглы | Петлитель | SL | DF | CW | N/R | Верхний петлитель | Конвертер | Крышка ножа |
|---------------|---|--|---|---|---|---|---|---|---|
| Среднетяжелая | A  | Нижний  |  |  |  |  |  |  |  |
| | 0.5 | 5.5 | 2.5 | N | 6.5 | N |  | ДА | A |



УЗКАЯ ДВУХНИТОЧНАЯ ОВЕРЛОЧНАЯ СТРОЧКА





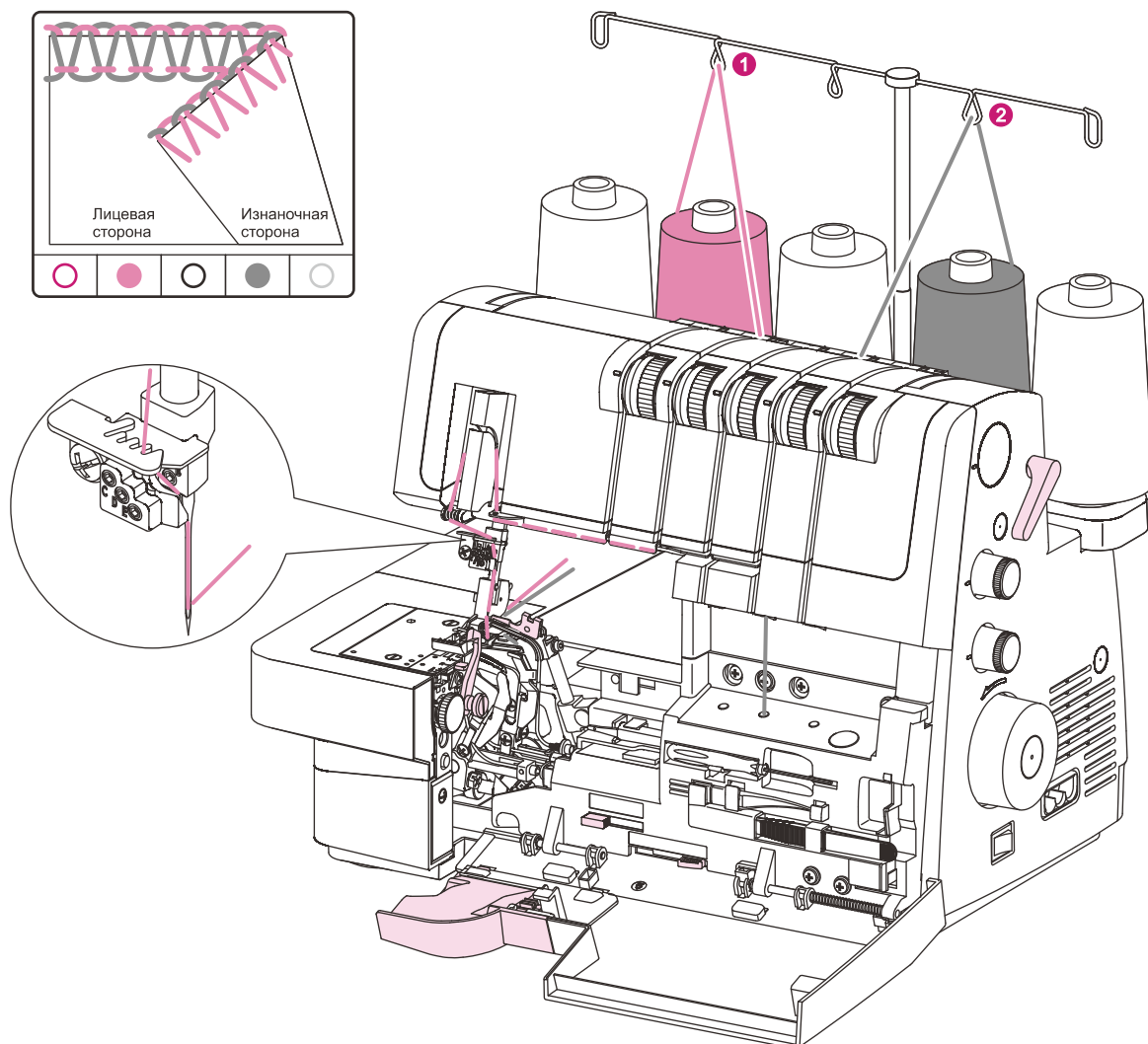





1. Инструкции по переоборудованию верхнего петлителя в конвертер приведены на стр. 11.
2. Когда нить нижнего петлителя лежит на изнаночной стороне ткани:
 - поверните регулятор натяжения нити нижнего петлителя (красный) в сторону большего числа.
 - или поверните регулятор натяжения игольной нити (синий) в сторону меньшего числа.
3. Если натяжение игольной нити слишком слабое:
 - поверните регулятор натяжения игольной нити (синий) в сторону большего числа;
 - или поверните регулятор натяжения нити нижнего петлителя (красный) в сторону меньшего числа.

| Ткань | Иглы | Петлитель | SL | DF | CW | N/R | Верхний петлитель | Конвертер | Крышка ножа |
|---------------|---|--|---|---|---|---|---|---|---|
| Среднетяжелая | В  | Нижний  |  |  |  |  |  |  |  |
| | 2.5 | 6.0 | 2.5 | N | 6.5 | N |  | ДА | А |



ШИРОКАЯ ДВУХНИТОЧНАЯ ПЛОСКАЯ СТРОЧКА FLATLOCK





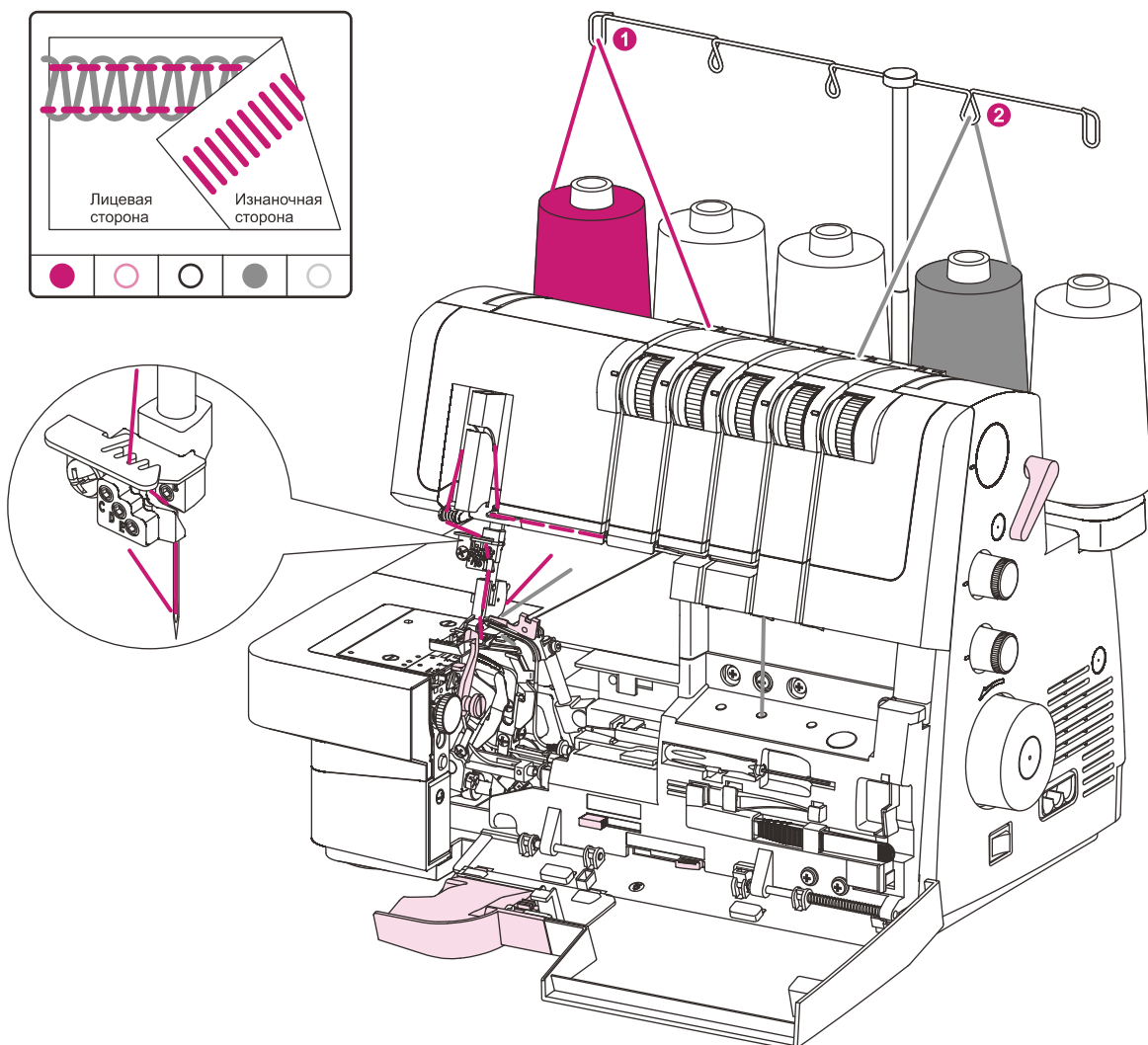





1. Инструкции по переоборудованию верхнего петлителя в конвертер приведены на стр. 11.
2. Когда нить нижнего петлителя лежит на изнаночной стороне ткани:
 - поверните регулятор натяжения нити нижнего петлителя (красный) в сторону большего числа.
 - или поверните регулятор натяжения игольной нити (оранжевый) в сторону меньшего числа.
3. Если натяжение игольной нити слишком слабое:
 - поверните регулятор натяжения игольной нити (оранжевый) в сторону большего числа.
 - или поверните регулятор натяжения нити нижнего петлителя (красный) в сторону меньшего числа.

| Ткань | Иглы | Петлитель | SL | DF | CW | N/R | Верхний петлитель | Конвертер | Крышка ножа |
|---------------|---|--|---|---|---|---|---|---|---|
| Среднетяжелая | A  | Нижний  |  |  |  |  |  |  |  |
| | 0.5 | 5.5 | 2.5 | N | 6.5 | N |  | ДА | А |



УЗКАЯ ДВУХНИТОЧНАЯ ПЛОСКАЯ СТРОЧКА FLATLOCK



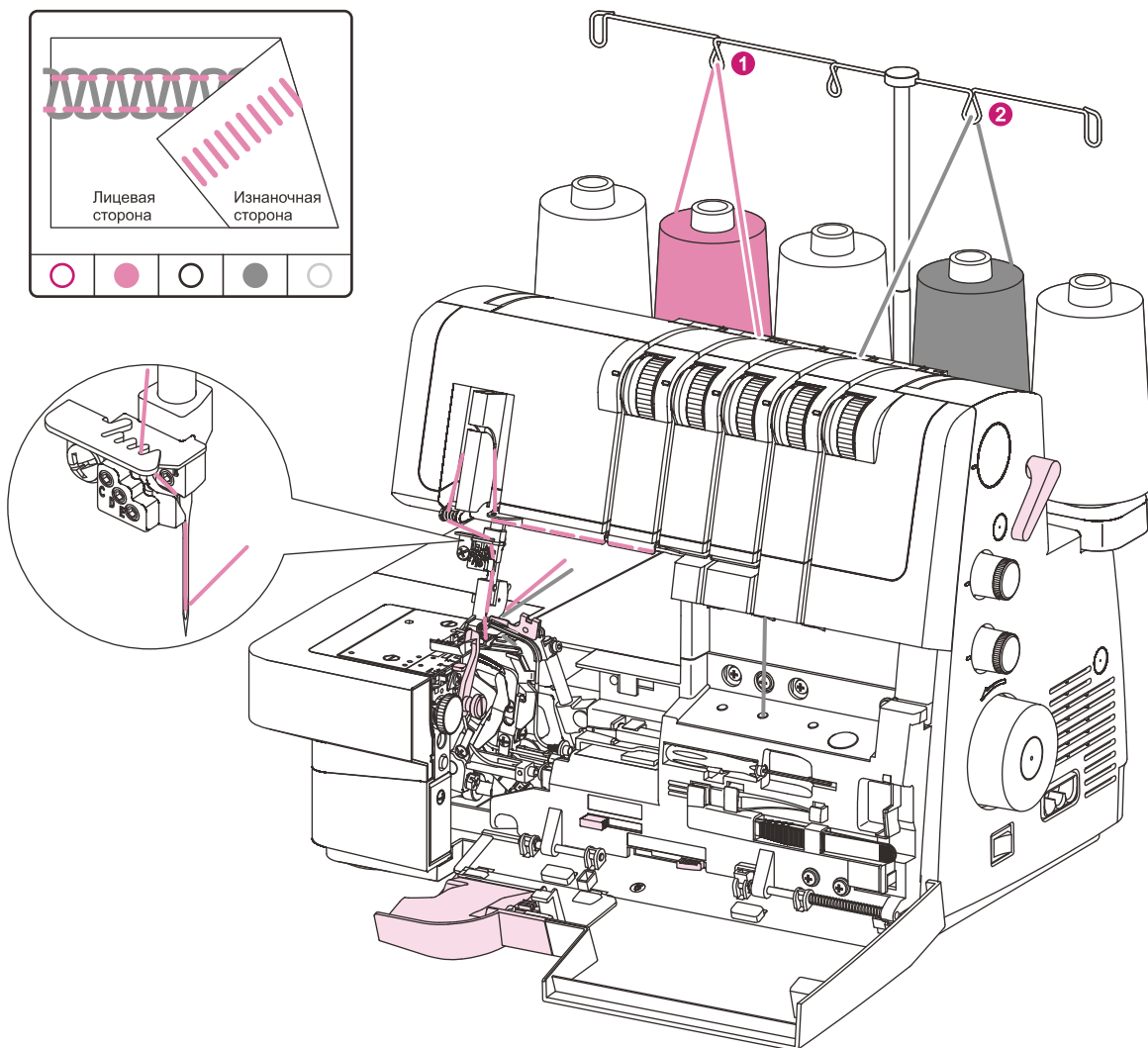

1. Инструкции по переоборудованию верхнего петлителя в конвертер приведены на стр. 11.
2. Когда нить нижнего петлителя лежит на изнаночной стороне ткани:
 - поверните регулятор натяжения нити нижнего петлителя (красный) в сторону большего числа.
 - или поверните регулятор натяжения игольной нити (синий) в сторону меньшего числа.
3. Если натяжение игольной нити слишком слабое:
 - поверните регулятор натяжения игольной нити (синий) в сторону большего числа;
 - или поверните регулятор натяжения нити нижнего петлителя (красный) в сторону меньшего числа.

| Ткань | Иглы | Петлитель | SL | DF | CW | N/R | Верхний петлитель | Конвертер | Крышка ножа |
|---------------|---|--|---|---|---|---|--|---|---|
| Среднетяжелая | В  | Нижний  |  |  |  |  |  |  |  |
| | 2.5 | 6.0 | 2.5 | N | 6.5 | N |  | ДА | А |



ШИРОКАЯ ТРЕХНИТОЧНАЯ ОВЕРЛОЧНАЯ СТРОЧКА





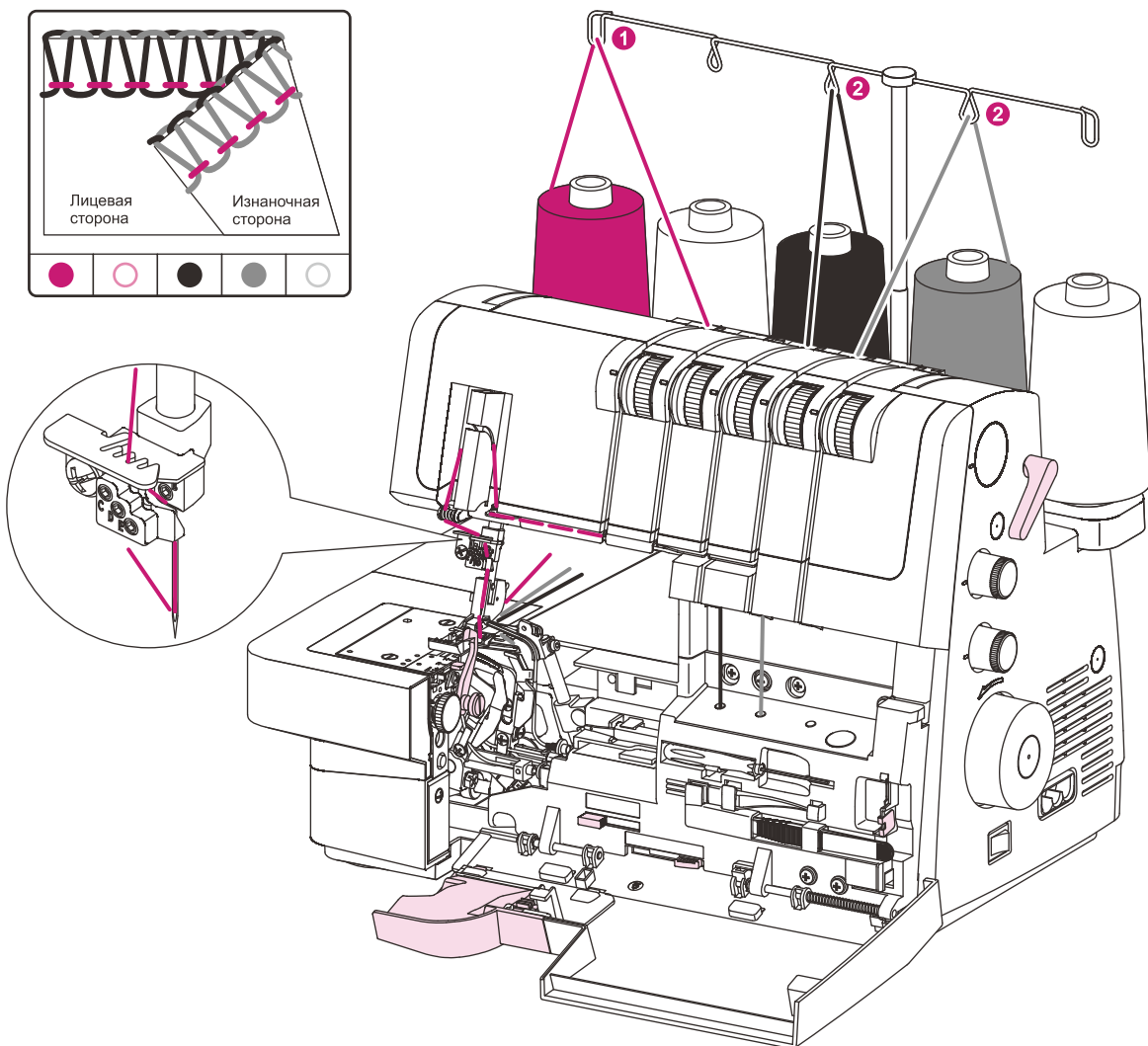





1. Когда нить верхнего петлителя лежит на изнаночной стороне ткани:
 - поверните регулятор натяжения нити верхнего петлителя (зеленый) в сторону большего числа.
 - или поверните регулятор натяжения нити нижнего петлителя (красный) в сторону меньшего числа.
2. Когда нить нижнего петлителя оказывается на верхней части ткани:
 - поверните регулятор натяжения нити верхнего петлителя (зеленый) в сторону большего числа.
 - или поверните регулятор натяжения нити нижнего петлителя (красный) в сторону меньшего числа.
3. Если игольная нить слишком свободна, поверните регулятор натяжения иглы (оранжевый) в сторону большего числа.

| Ткань | Иглы | Петлитель | | SL | DF | CW | N/R | Верхний петлитель | Конвертер | Крышка ножа |
|---------------|---|---|--|---|---|---|---|---|---|---|
| Среднетяжелая | A  | Верхний  | Нижний  |  |  |  |  |  |  |  |
| | 4.0 | 4.0 | 4.0 | 2.5 | N | 6.0 | N |  | НЕТ | A |



УЗКАЯ ТРЕХНИТОЧНАЯ ОВЕРЛОЧНАЯ СТРОЧКА

1. Когда нить верхнего петлителя лежит на изнаночной стороне ткани:
 - поверните регулятор натяжения нити верхнего петлителя (зеленый) в сторону большего числа.
 - или поверните регулятор натяжения нити нижнего петлителя (красный) в сторону меньшего числа.
2. Когда нить нижнего петлителя оказывается на верхней части ткани:
 - поверните регулятор натяжения нити верхнего петлителя (зеленый) в сторону большего числа.
 - или поверните регулятор натяжения нити нижнего петлителя (красный) в сторону меньшего числа.
3. Если игольная нить слишком свободна, поверните регулятор натяжения иглы (синий) в сторону большего числа.

| Ткань | Иглы | Петлитель | | SL | DF | CW | N/R | Верхний петлитель | Конвертер | Крышка ножа |
|---------------|--|---|--|---|---|---|---|---|---|---|
| Среднетяжелая | B  | Верхний  | Нижний  |  |  |  |  |  |  |  |
| | 4.5 | 4.0 | 4.0 | 2.5 | N | 6.5 | N |  | НЕТ | A |

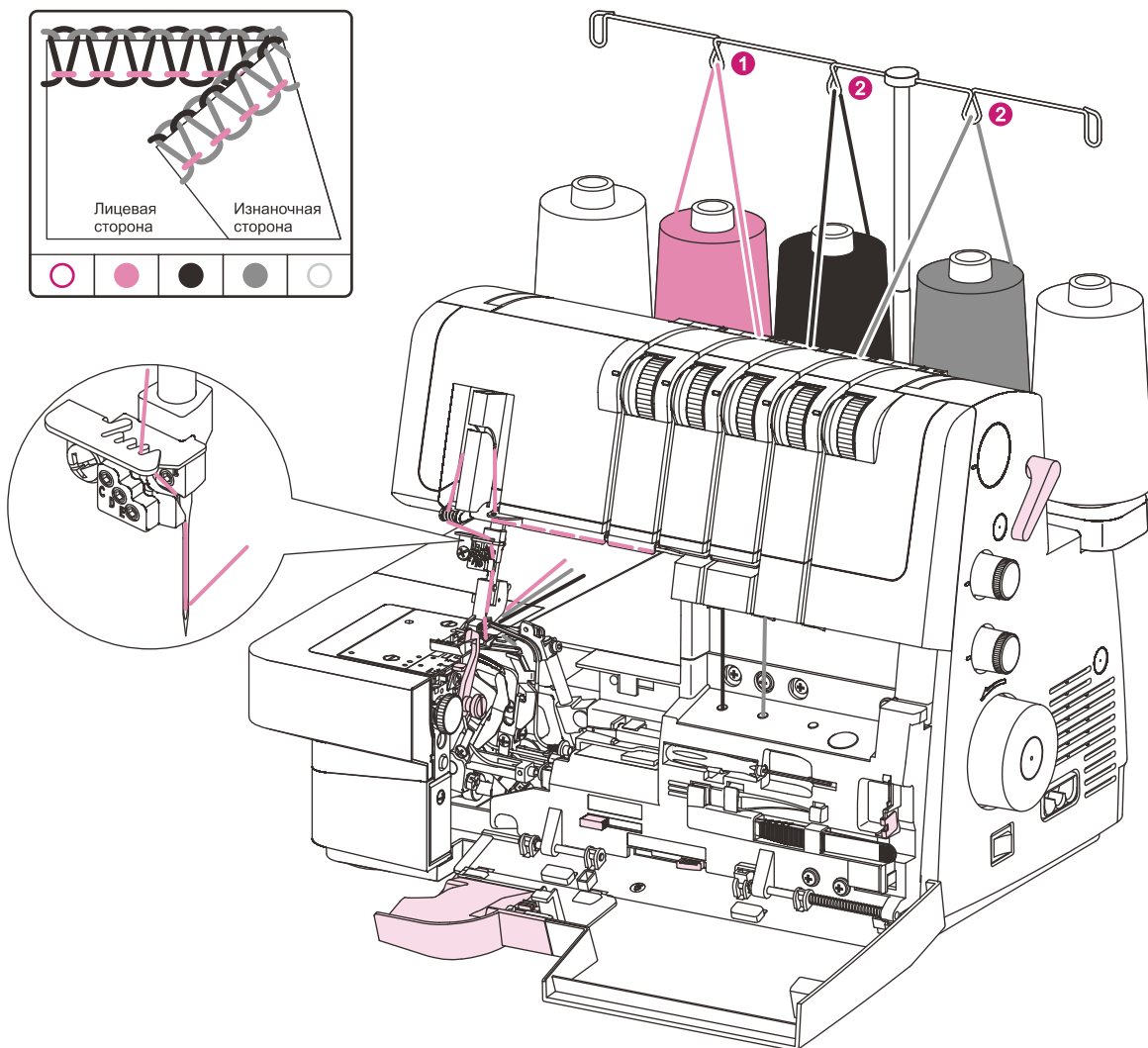

ШИРОКАЯ ТРЕХНИТОЧНАЯ ПЛОСКАЯ СТРОЧКА FLATLOCK

1. Если натяжение нити нижнего петлителя слишком слабое:

- поверните регулятор натяжения нити нижнего петлителя (красный) в сторону большего числа.
- или поверните регулятор натяжения игольной нити (оранжевый) в сторону меньшего числа.

2. Если натяжение нити верхнего петлителя слишком слабое:

- поверните регулятор натяжения нити верхнего петлителя (зеленый) в сторону большего числа.
- или поверните регулятор натяжения игольной нити (оранжевый) в сторону меньшего числа.

3. Если натяжение игольной нити слишком слабое:

- поверните регулятор натяжения игольной нити (оранжевый) в сторону большего числа.
- или поверните регулятор натяжения нити верхнего петлителя (зеленый) в сторону меньшего числа.

| Ткань | Иглы | Петлитель | | SL | DF | CW | N/R | Верхний петлитель | Конвертер | Крышка ножа |
|---------------|---|---|--|---|---|---|---|---|---|---|
| Среднетяжелая | A  | Верхний  | Нижний  |  |  |  |  |  |  |  |
| | 0.0 | 4.5 | 7.5 | 2.0 | N | 6.5 | N |  | НЕТ | A |

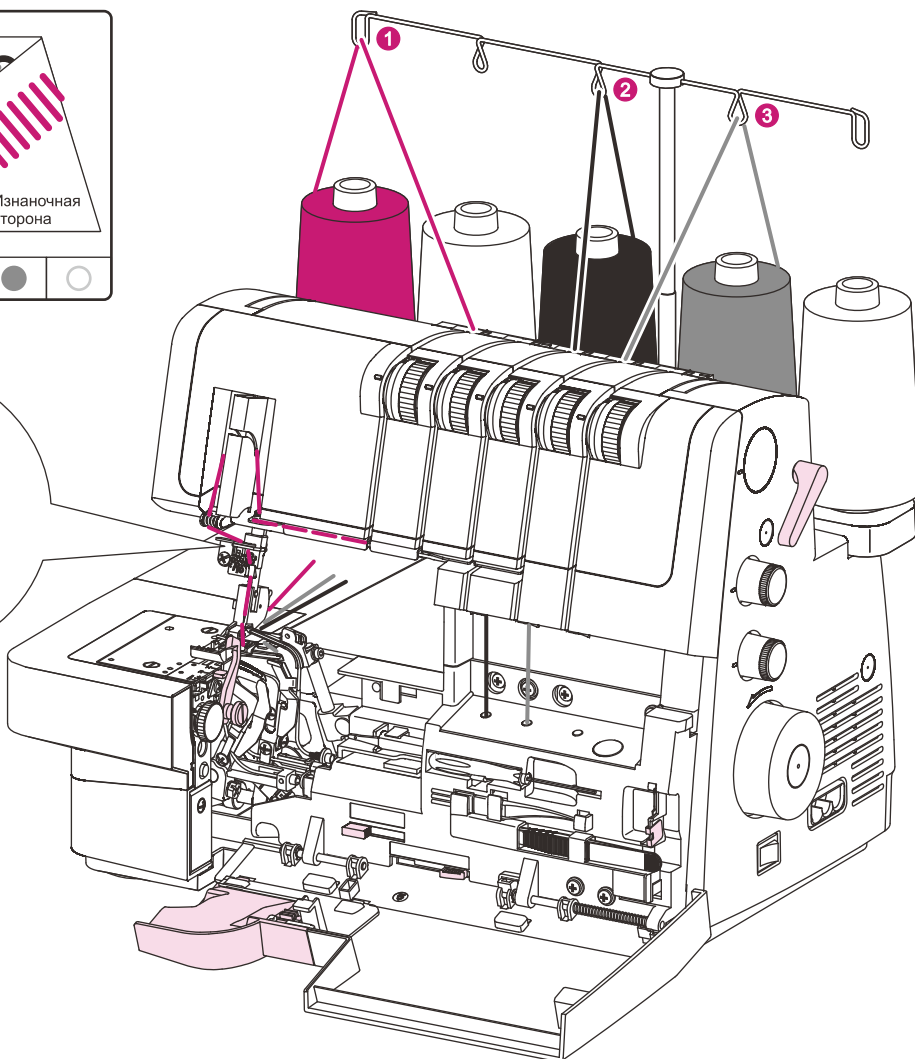
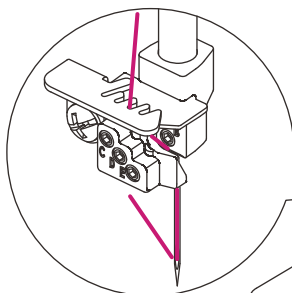
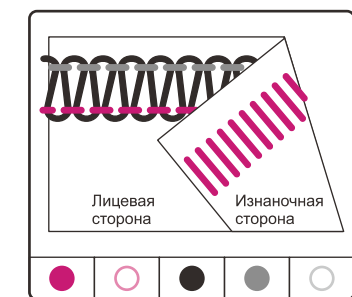

УЗКАЯ ТРЕХНИТОЧНАЯ ПЛОСКАЯ СТРОЧКА FLATLOCK

1. Если натяжение нити нижнего петлителя слишком слабое:

- поверните регулятор натяжения нити нижнего петлителя (красный) в сторону большего числа.
- или поверните регулятор натяжения игольной нити (синий) в сторону меньшего числа.

2. Если натяжение нити верхнего петлителя слишком слабое:

- поверните регулятор натяжения нити верхнего петлителя (зеленый) в сторону большего числа.
- или поверните регулятор натяжения игольной нити (синий) в сторону меньшего числа.

3. Если натяжение игольной нити слишком слабое:





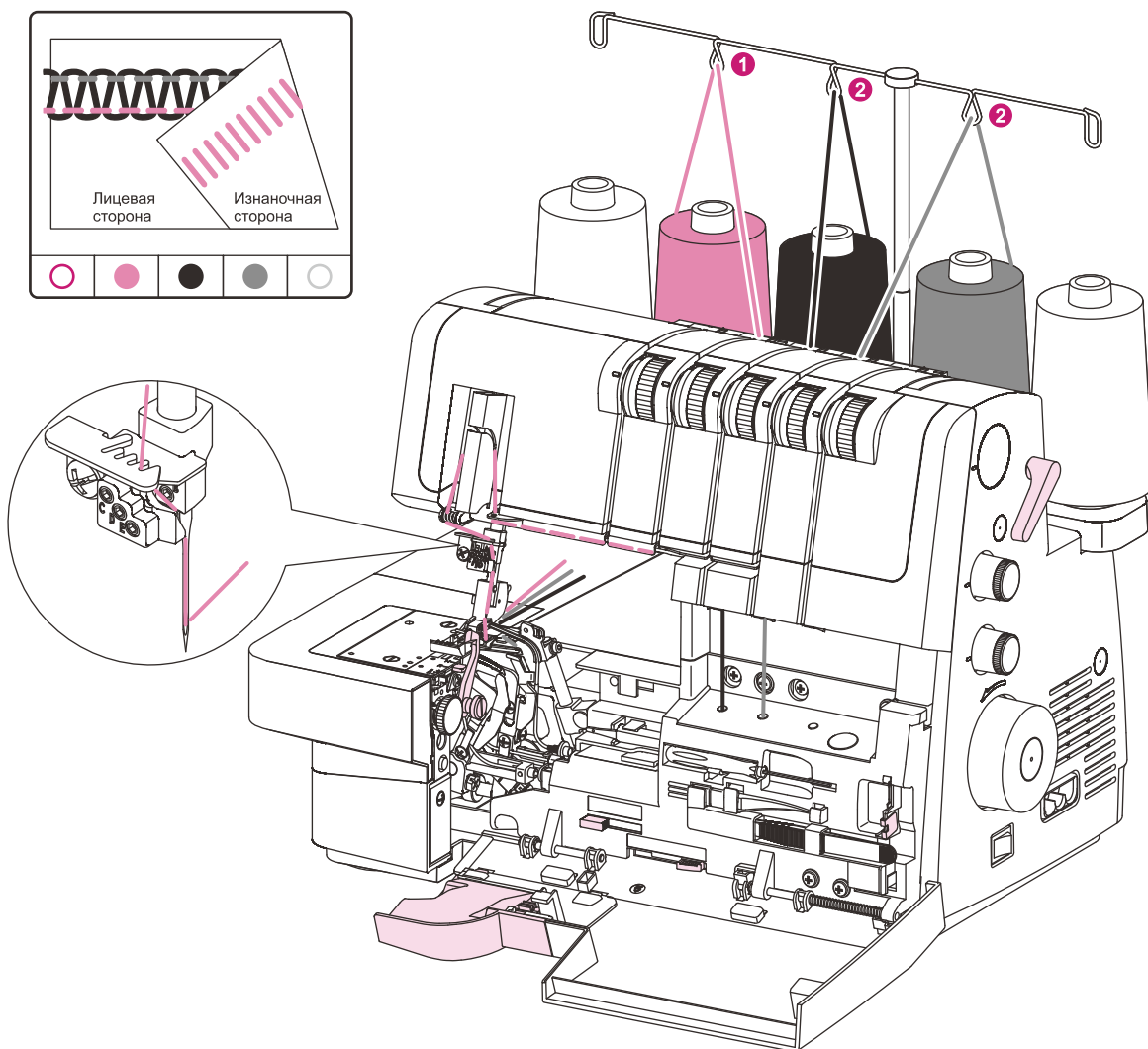
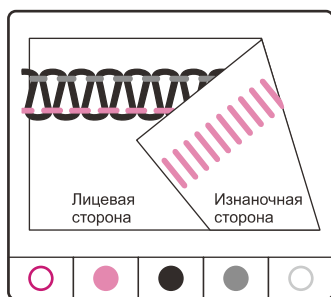





- поверните регулятор натяжения игольной нити (синий) в сторону большего числа;
- или поверните регулятор натяжения нити верхнего петлителя (зеленый) в сторону меньшего числа.

| Ткань | Иглы | Петлитель | | SL | DF | CW | N/R | Верхний петлитель | Конвертер | Крышка ножа |
|---------------|---|--|---|---|---|---|---|---|---|---|
| Среднетяжелая |  | Верхний  | Нижний  |  |  |  |  |  |  |  |
| | 0.0 | 5.5 | 7.5 | 2.5 | N | 6.5 | N |  | НЕТ | A |



ТРЕХНИТОЧНАЯ ЭЛАСТИЧНАЯ ОВЕРЛОЧНАЯ СТРОЧКА





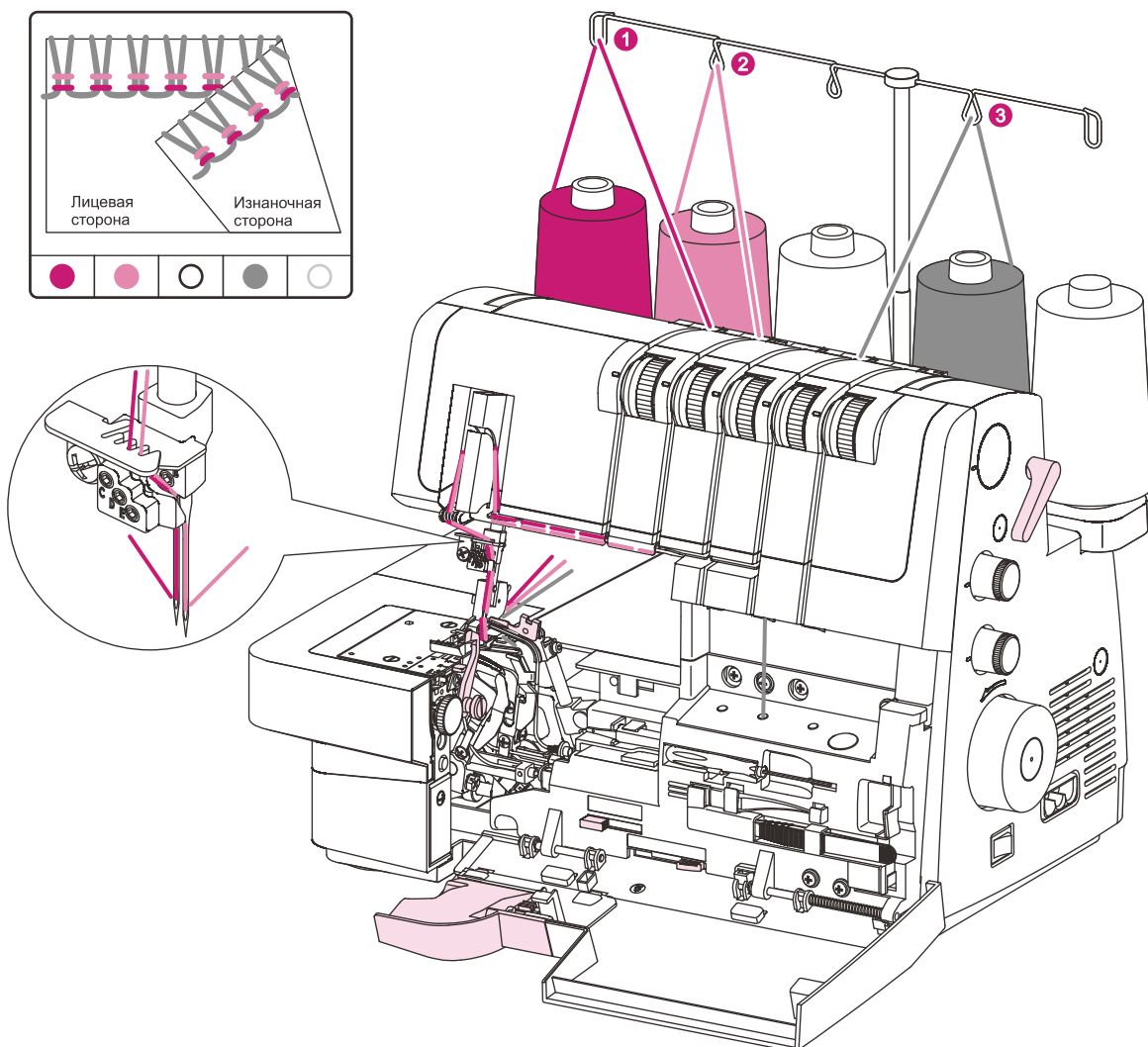





1. Если натяжение нити нижнего петлителя слишком слабое:
 - верните регулятор натяжения нити нижнего петлителя (красный) в сторону большего числа.
2. Если натяжение левой игольной нити слишком слабое:
 - верните левый регулятор натяжения игольной нити (оранжевый) в сторону большего числа.
3. Если натяжение правой игольной нити слишком слабое:
 - верните правый регулятор натяжения игольной нити (синий) в сторону большего числа;

| Ткань | Иглы | Петлитель | SL | DF | CW | N/R | Верхний петлитель | Конвертер | Крышка ножа |
|---------------|---|---|---|---|---|---|---|---|---|
| Среднетяжелая | A B  | Нижний  |  |  |  |  |  |  |  |
| | 5.0 4.0 | 4.0 | 2.5 | N | 6.0 | N |  | ДА | А |



ЧЕТЫРЕХНИТОЧНАЯ ОВЕРЛОЧНАЯ СТРОЧКА

1. Когда нить верхнего петлителя лежит на изнаночной стороне ткани:
 - поверните регулятор натяжения нити верхнего петлителя (зеленый) в сторону большего числа.
 - или поверните регулятор натяжения нити нижнего петлителя (красный) в сторону меньшего числа.
2. Когда нить нижнего петлителя оказывается на верхней части ткани:
 - поверните регулятор натяжения нити нижнего петлителя (красный) в сторону большего числа.
 - или поверните регулятор натяжения нити верхнего петлителя (зеленый) в сторону меньшего числа.
3. Если натяжение левой игольной нити слишком слабое:
 - поверните левый регулятор натяжения игольной нити (оранжевый) в сторону большего числа.
4. Если натяжение правой игольной нити слишком слабое:
 - поверните правый регулятор натяжения игольной нити (синий) в сторону большего числа;

| Ткань | Иглы | | Петлитель | | SL | DF | CW | N/R | Верхний петлитель | Конвертер | Крышка ножа |
|---------------|---|-----|---|--|---|---|--|---|---|---|---|
| Среднетяжелая | A B  | | Верхний  | Нижний  |  |  |  |  |  |  |  |
| | 4.0 | 4.0 | 4.0 | 4.0 | 2.5 | N | 6.5 | N |  | НЕТ | A |

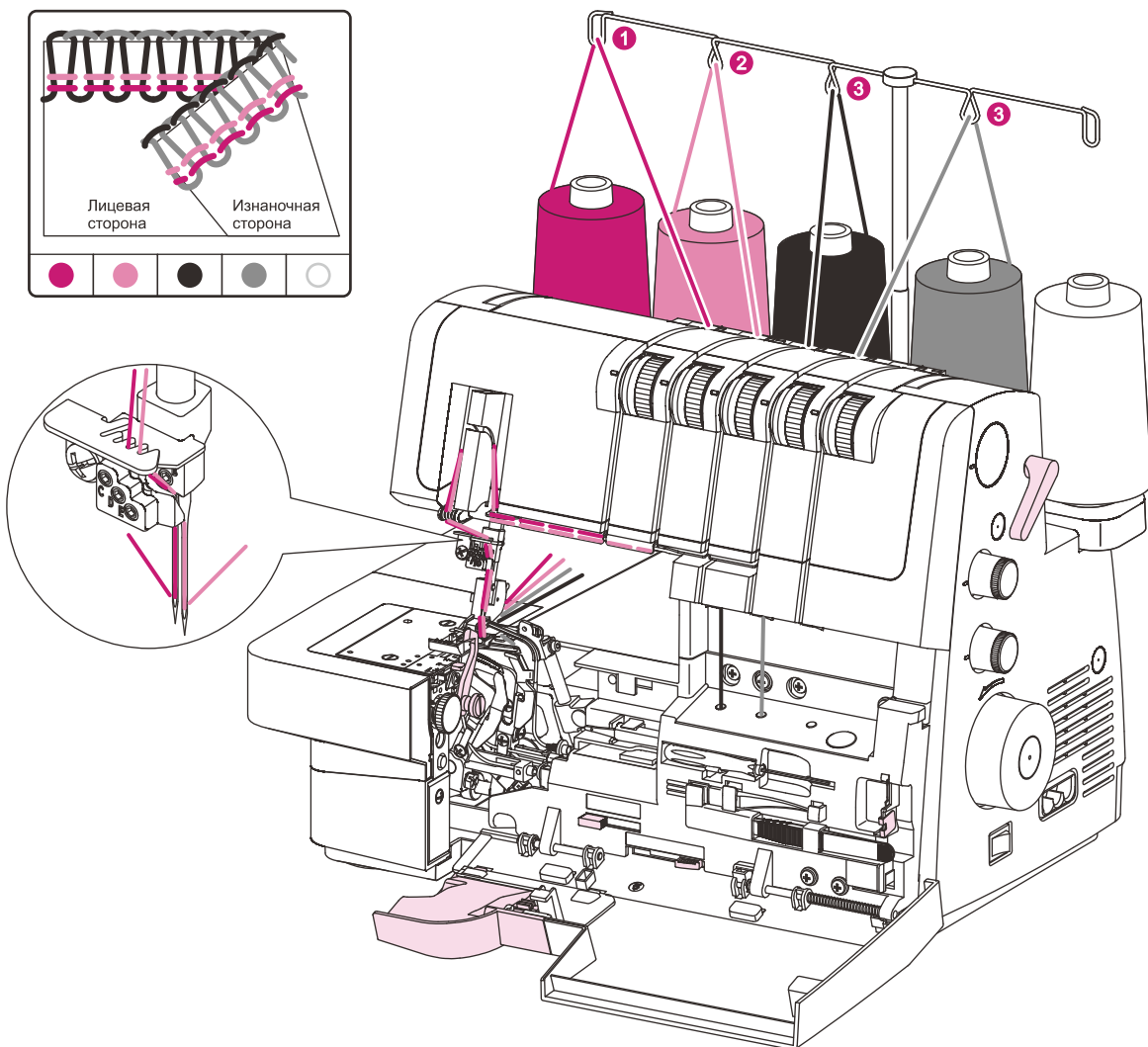

ШИРОКАЯ ЧЕТЫРЕХНИТОЧНАЯ УКРЕПИТЕЛЬНАЯ СТРОЧКА





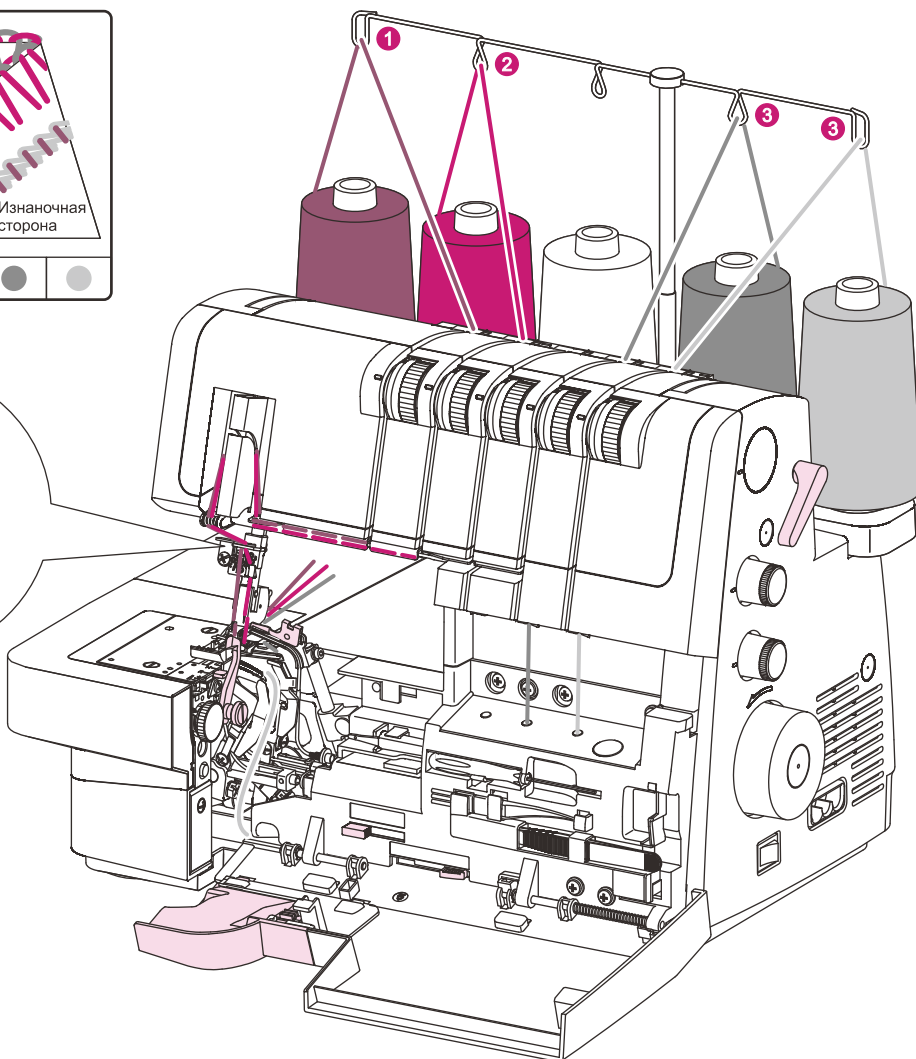
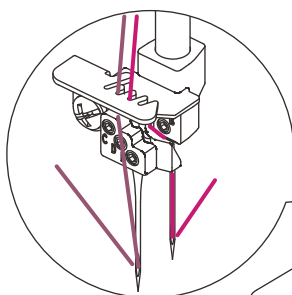
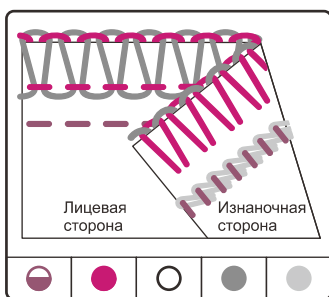





- Инструкции по переоборудованию верхнего петлителя в конвертер приведены на стр. 11.
- Когда нить нижнего петлителя лежит на изнаночной стороне ткани:
 - поверните регулятор натяжения нити нижнего петлителя (красный) в сторону большего числа.
 - или поверните регулятор натяжения игольной нити (синий) в сторону меньшего числа.
- Если натяжение игольной нити слишком слабое:
 - поверните регулятор натяжения игольной нити (синий) в сторону большего числа;
 - или поверните регулятор натяжения нити нижнего петлителя (красный) в сторону меньшего числа.
- Если натяжение игольной нити для цепной строчки слишком слабое:
 - поверните левый регулятор натяжения нити для цепной строчки (оранжевый) в сторону большего числа.
 - или поверните регулятор натяжения нити петлителя для цепной строчки (коричневый) в сторону меньшего числа

| Ткань | Иглы | | Петлитель | | SL | DF | CW | N/R | Верхний петлитель | Конвертер | Крышка ножа |
|---------------|------|-----|-----------|---------|-----|----|-----|-----|-------------------|-----------|-------------|
| Среднетяжелая | A | | Нижний | Цепочка | | | | | | | |
| | 3,5 | 0,0 | 6,0 | 4,0 | 3,0 | N | 6,0 | N | | ДА | А |



УЗКАЯ ЧЕТЫРЕХНИТОЧНАЯ УКРЕПИТЕЛЬНАЯ СТРОЧКА

- Инструкции по переоборудованию верхнего петлителя в конвертер приведены на стр. 11.
- Когда нить нижнего петлителя лежит на изнаночной стороне ткани:
 - поверните регулятор натяжения нити нижнего петлителя (красный) в сторону большего числа.
 - или поверните регулятор натяжения игольной нити (синий) в сторону меньшего числа.
- Если натяжение игольной нити слишком слабое:
 - поверните регулятор натяжения игольной нити (синий) в сторону большего числа;
 - или поверните регулятор натяжения нити нижнего петлителя (красный) в сторону меньшего числа.
- Если натяжение игольной нити для цепной строчки слишком слабое:
 - поверните левый регулятор натяжения нити для цепной строчки (оранжевый) в сторону большего числа.
 - или поверните регулятор натяжения нити петлителя для цепной строчки (коричневый) в сторону меньшего числа.

| Ткань | Иглы | Петлитель | | SL | DF | CW | N/R | Верхний петлитель | Конвертер | Крышка ножа | |
|---------------|---|--|---|---|---|---|---|---|---|---|-----|
| Среднетяжелая | B  | Нижний  | Цепочка  | !  |  |  |  |  |  |  | |
| | D  | | | | | | | | | | 3,5 |

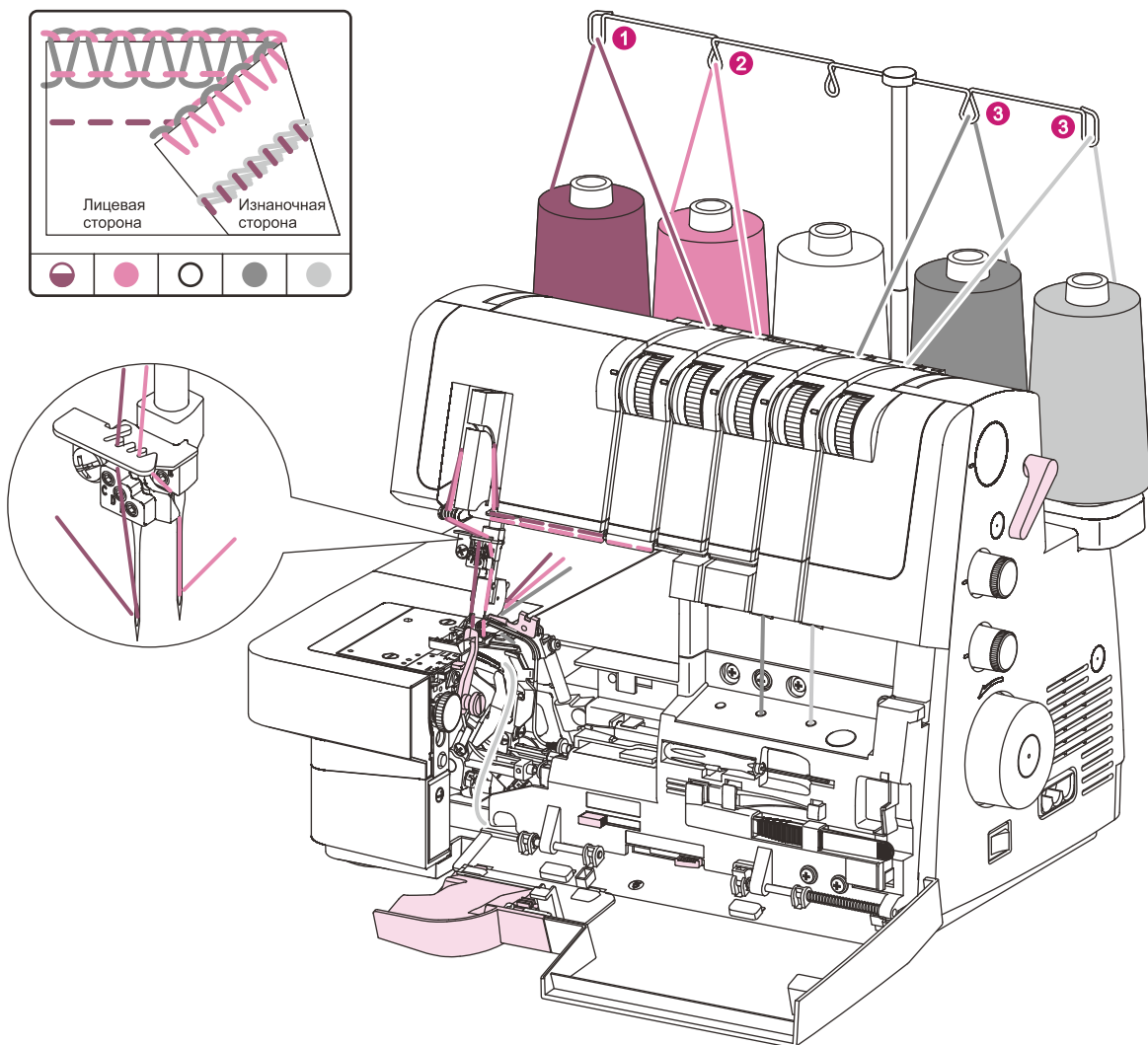

ШИРОКАЯ ПЯТИНИТОЧНАЯ УКРЕПИТЕЛЬНАЯ СТРОЧКА

1. Когда нить верхнего петлителя лежит на изнаночной стороне ткани:
 - поверните регулятор натяжения нити верхнего петлителя (зеленый) в сторону большего числа.
 - или поверните регулятор натяжения нити нижнего петлителя (красный) в сторону меньшего числа.
2. Когда нить нижнего петлителя оказывается на верхней части ткани:
 - поверните регулятор натяжения нити нижнего петлителя (красный) в сторону большего числа.
 - или поверните регулятор натяжения нити верхнего петлителя (зеленый) в сторону меньшего числа.
3. Если натяжение левой игольной нити слишком слабое:
 - поверните левый регулятор натяжения игольной нити (оранжевый) в сторону большего числа.
4. Если натяжение игольной нити для цепной строчки слишком слабое:
 - поверните левый регулятор натяжения нити для цепной строчки (оранжевый) в сторону большего числа.
 - или поверните регулятор натяжения нити петлителя для цепной строчки (коричневый) в сторону меньшего числа.

| Ткань | Иглы | | Петлитель | | | SL | DF | CW | N/R | Верхний петлитель | Конвертер | Крышка ножа |
|---------------|------|-----|-----------|--------|----------|-----|----|-----|-----|-------------------|-----------|-------------|
| Среднетяжелая | A | | Верхний | Нижний | Распшов. | | | | | | | |
| | D | | 4.0 | 4.0 | 4.0 | 3.0 | N | 6.5 | N | | НЕТ | A |
| | 3,5 | 4,5 | | | | | | | | | | |

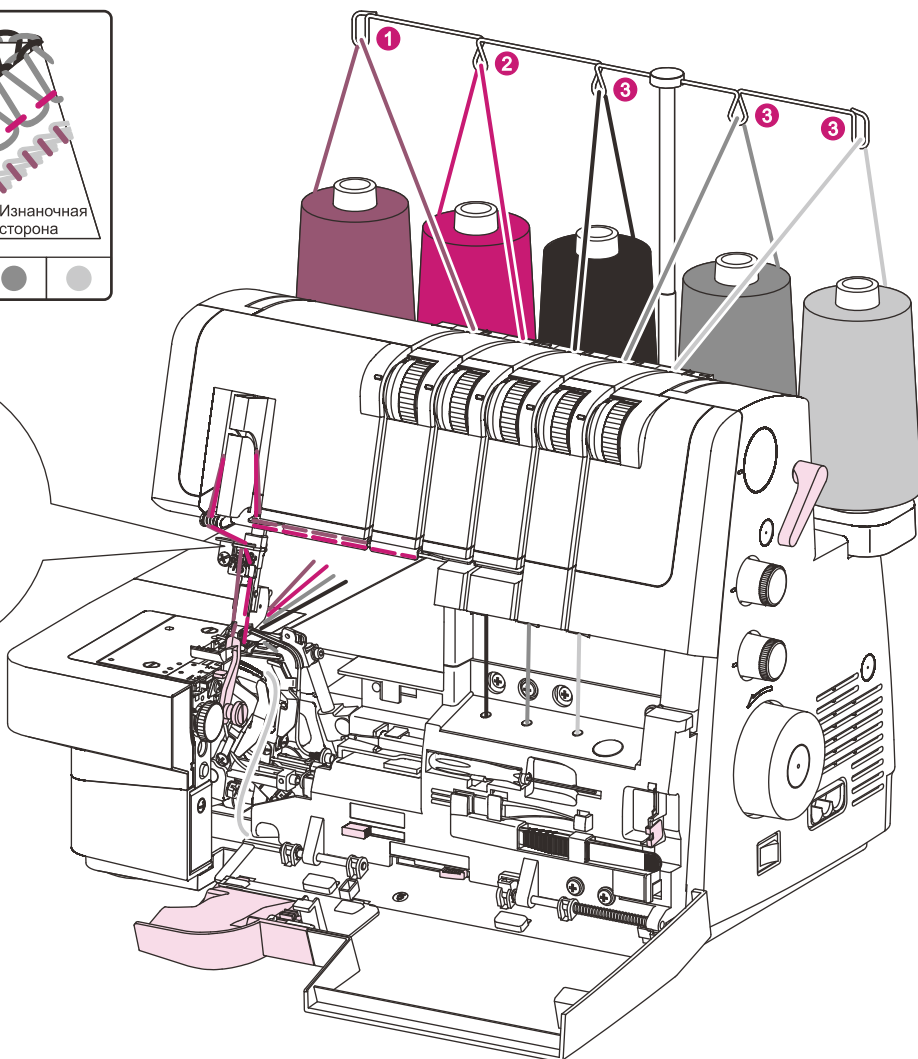
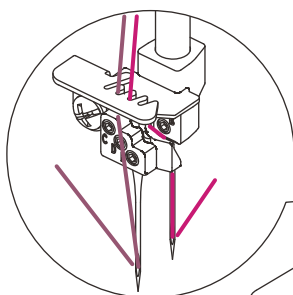
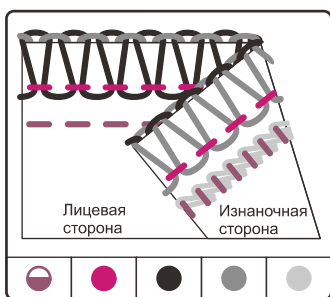

УЗКАЯ ПЯТИНИТОЧНАЯ УКРЕПИТЕЛЬНАЯ СТРОЧКА





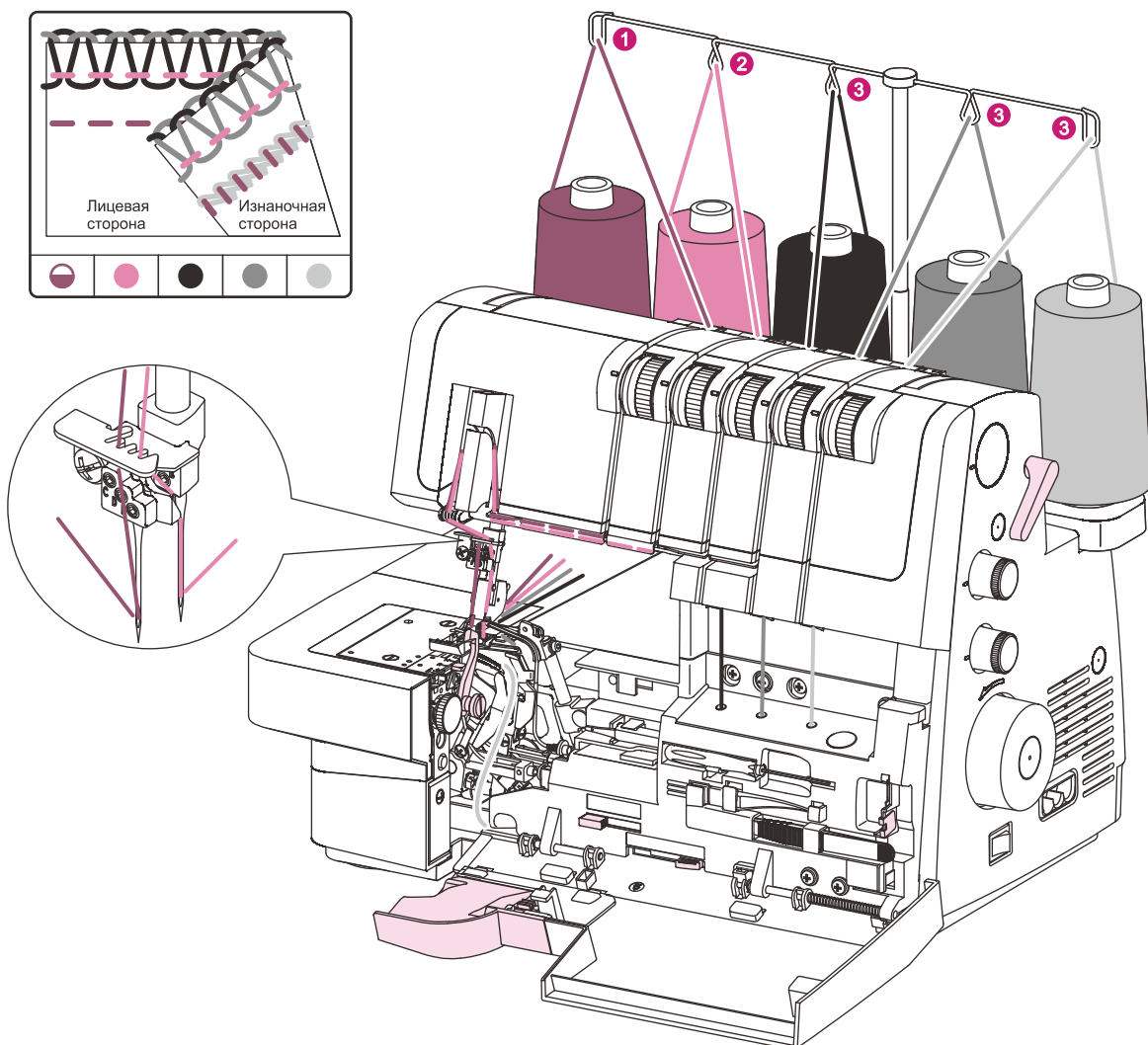





1. Когда нить верхнего петлителя лежит на изнаночной стороне ткани:
 - поверните регулятор натяжения нити верхнего петлителя (зеленый) в сторону большего числа.
 - или поверните регулятор натяжения нити нижнего петлителя (красный) в сторону меньшего числа.
2. Когда нить нижнего петлителя оказывается на верхней части ткани:
 - поверните регулятор натяжения нити нижнего петлителя (красный) в сторону большего числа.
 - или поверните регулятор натяжения нити верхнего петлителя (зеленый) в сторону меньшего числа.
3. Если натяжение левой игольной нити слишком слабое:
 - поверните левый регулятор натяжения игольной нити (оранжевый) в сторону большего числа.
4. Если натяжение игольной нити для цепной строчки слишком слабое:
 - поверните левый регулятор натяжения нити для цепной строчки (оранжевый) в сторону большего числа.
 - или поверните регулятор натяжения нити петлителя для цепной строчки (коричневый) в сторону меньшего числа.

| Ткань | Иглы | | Петлитель | | | SL | DF | CW | N/R | Верхний петлитель | Конвертер | Крышка ножа |
|---------------|------|--|-----------|--------|-----------|-----|----|-----|-----|-------------------|-----------|-------------|
| Среднетяжелая | B | | Верхний | Нижний | Распашов. | | | | | | | |
| | D | | 4.5 | 4.5 | 4.0 | 3.0 | N | 6.5 | N | | НЕТ | A |



ШИРОКАЯ ПЛОСКАЯ СТРОЧКА 5,6 ММ

1. Если натяжение нити петлителя для плоского шва слишком слабое:
 - поверните регулятор натяжения нити петлителя для плоского шва (коричневый) в сторону большего числа.
2. Если натяжение левой игольной нити для плоского шва слишком слабое:
 - поверните левый регулятор натяжения игольной нити для плоского шва (оранжевый) в сторону большего числа.
 - или поверните регулятор натяжения нити петлителя для плоского шва (коричневый) в сторону меньшего числа.
3. Если натяжение правой игольной нити для плоского шва слишком слабое:
 - поверните правый регулятор натяжения игольной нити для плоского шва (зеленый) в сторону большего числа.
 - или поверните регулятор натяжения нити петлителя для плоского шва (коричневый) в сторону меньшего числа.
4. Если верхняя поверхность ткани вспучивается между игольными нитками, а швы на изнаночной стороне ткани становятся плотными:
 - поверните регулятор натяжения нити петлителя для плоского шва (коричневый) в сторону меньшего числа.

| Нить петлителя для плоской строчки | Иглы | | Петлитель | SL | DF | CW | N/R | Верхний петлитель | Конвертер | Крышка ножа |
|------------------------------------|--|-----|--|---|---|---|--|---|---|---|
| |  C E | | Располов.  |  |  |  |  N R |  |  |  |
| Полиэстер | 3.0 | 6.5 | 4.0 | 3.0 | N | HET | R |  | HET | B |

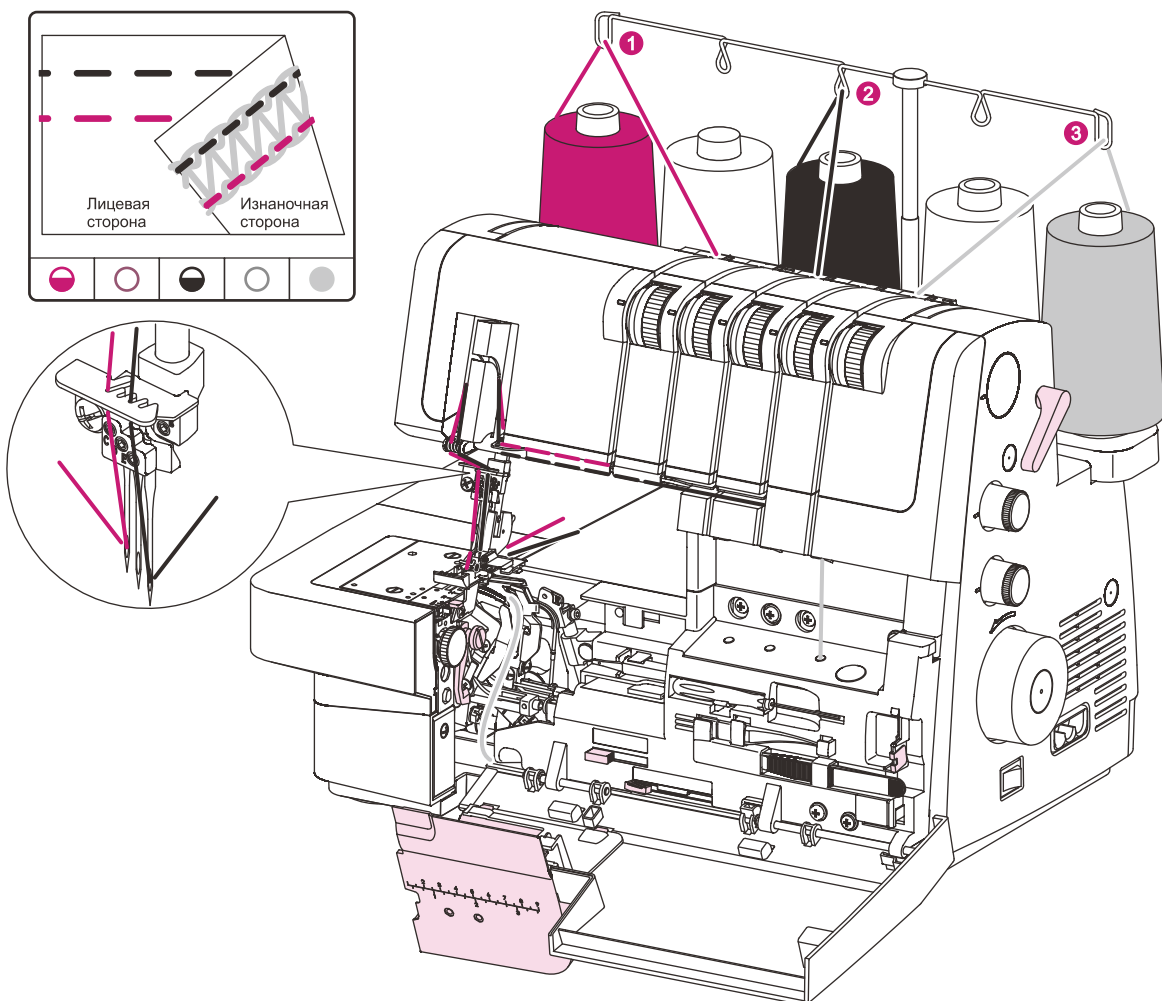

УЗКАЯ ПЛОСКАЯ СТРОЧКА 2,8 ММ

1. Если натяжение нити петлителя для плоского шва слишком слабое:
 - поверните регулятор натяжения нити петлителя для плоского шва (коричневый) в сторону большего числа.
2. Если натяжение левой игольной нити для плоского шва слишком слабое:
 - поверните левый регулятор натяжения игольной нити для плоского шва (оранжевый) в сторону большего числа.
 - или поверните регулятор натяжения нити петлителя для плоского шва (коричневый) в сторону меньшего числа.
3. Если натяжение средней игольной нити для плоского шва слишком слабое:
 - поверните средний регулятор натяжения игольной нити для плоского шва (синий) в сторону большего числа.
 - или поверните регулятор натяжения нити петлителя для плоского шва (коричневый) в сторону меньшего числа.
4. Если верхняя поверхность ткани вспучивается между игольными нитками, а швы на изнаночной стороне ткани становятся плотными:
 - поверните регулятор натяжения нити петлителя для плоского шва (коричневый) в сторону меньшего числа.

| Нить петлителя для плоского шва | Иглы | | Петлитель | SL | DF | CW | N/R | Верхний петлитель | Конвертер | Крышка ножа |
|---------------------------------|---|-----|---|---|---|---|---|--|---|---|
| |  | |  |  |  |  |  |  |  |  |
| Полиэстер | 2.5 | 4.5 | 4.0 | 3.0 | N | НЕТ | R | ▼ | НЕТ | В |

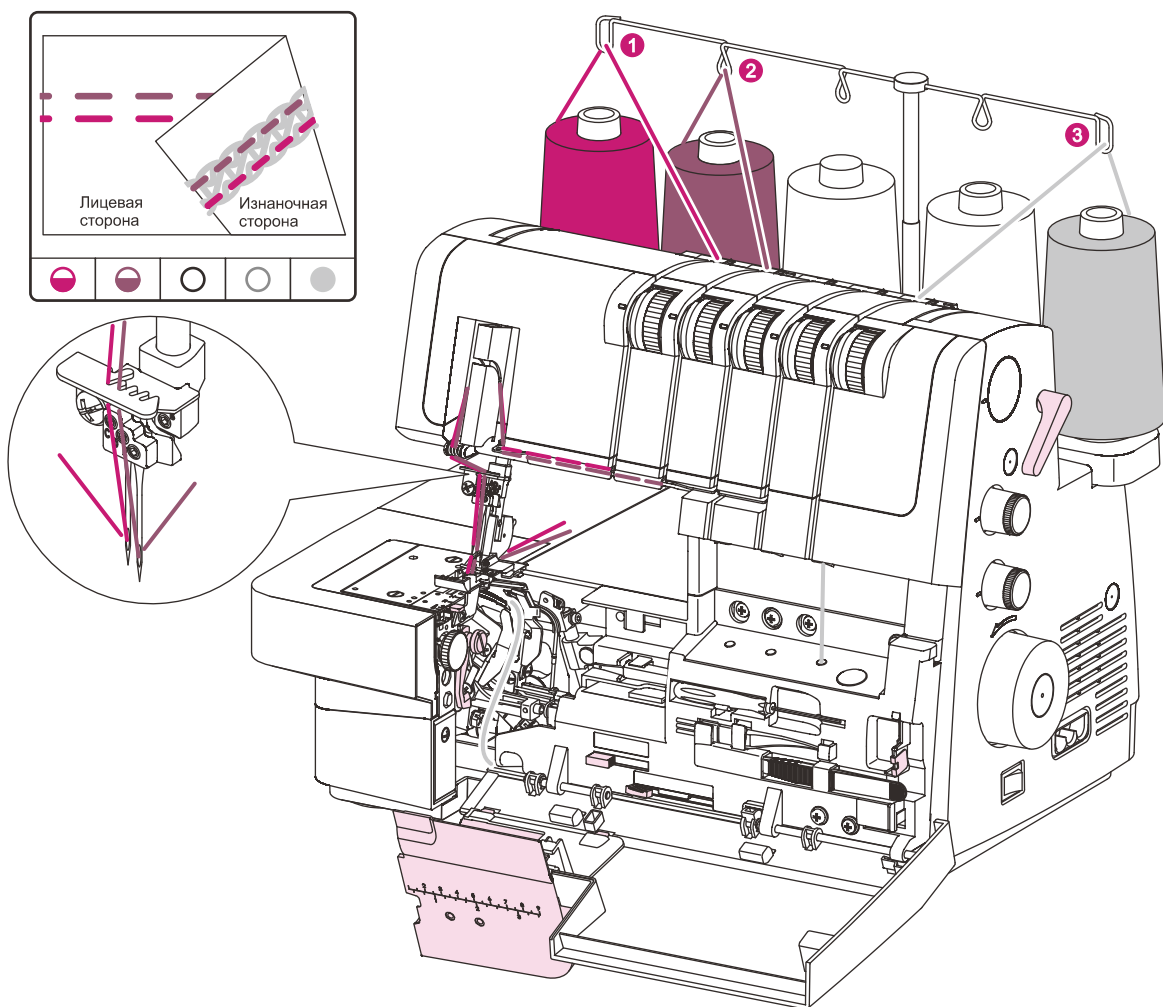

ТРОЙНАЯ ПЛОСКАЯ СТРОЧКА 5,6 ММ

1. Если натяжение нити петлителя для плоского шва слишком слабое:
 - поверните регулятор натяжения нити петлителя для плоского шва (коричневый) в сторону большего числа.
2. Если натяжение левой игольной нити для плоского шва слишком слабое:
 - поверните левый регулятор натяжения игольной нити для плоского шва (оранжевый) в сторону большего числа.
 - или поверните регулятор натяжения нити петлителя для плоского шва (коричневый) в сторону меньшего числа.
3. Если натяжение средней игольной нити для плоского шва слишком слабое:
 - поверните средний регулятор натяжения игольной нити для плоского шва (синий) в сторону большего числа.
 - или поверните регулятор натяжения нити петлителя для плоского шва (коричневый) в сторону меньшего числа.
4. Если натяжение правой игольной нити для плоского шва слишком слабое:
 - поверните правый регулятор натяжения игольной нити для плоского шва (зеленый) в сторону большего числа.
 - или поверните регулятор натяжения нити петлителя для плоского шва (коричневый) в сторону меньшего числа.
5. Если верхняя поверхность ткани вспучивается между игольными нитками, а швы на изнаночной стороне ткани становятся плотными:
 - поверните регулятор натяжения нити петлителя для плоского шва (коричневый) в сторону меньшего числа.

| Нить петлителя для плоского шва | Иглы | | | Петлитель Распошов. | SL | DF | CW | N/R | Верхний петлитель | Конвертер | Крышка ножа |
|---------------------------------|------|-----|-----|------------------------|-----|----|-----|-----|-------------------|-----------|-------------|
| | C | D | E | | ! | — | ✂ | N/R | | | |
| Полиэстер | 3.0 | 5.5 | 6.5 | 4.0 | 3.0 | N | НЕТ | R | ▼ | НЕТ | В |

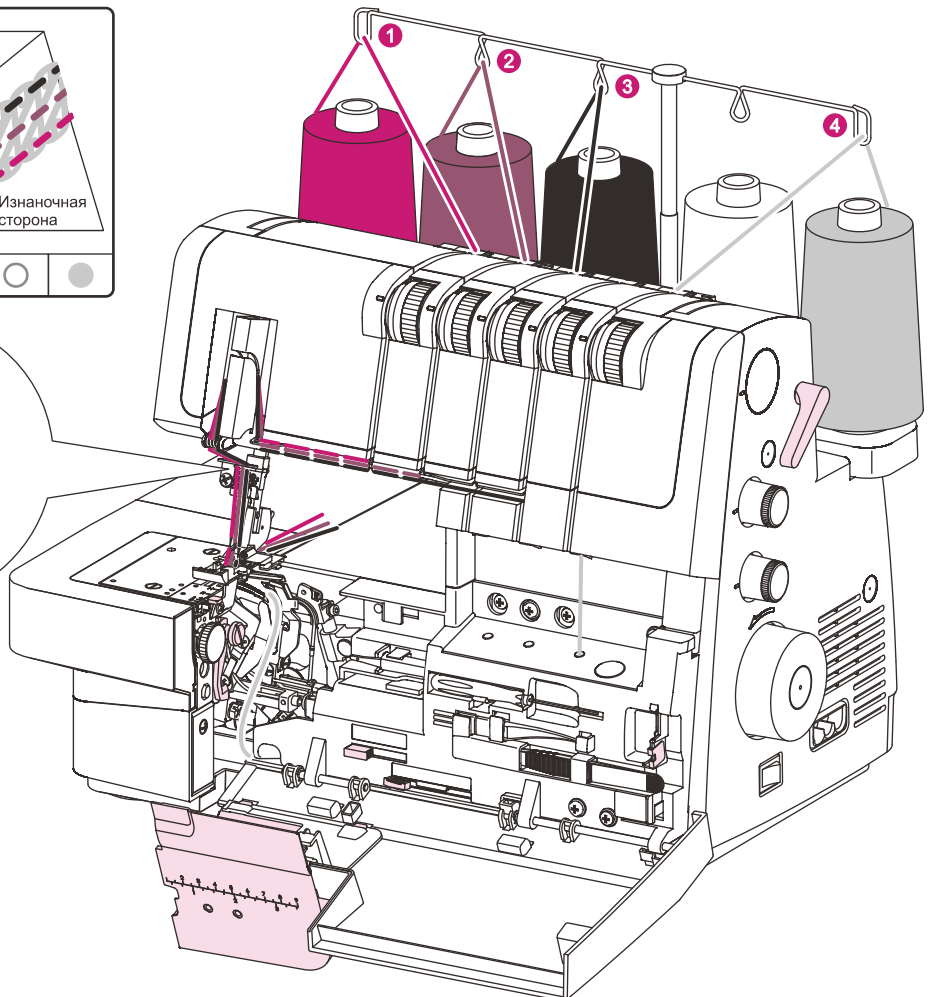
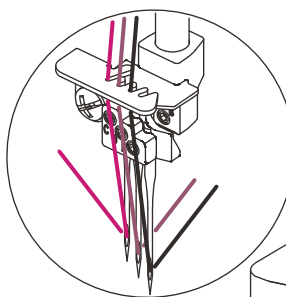
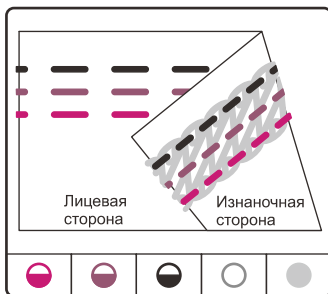

СВЕРХУЗКАЯ ТРЕХНИТОЧНАЯ ОВЕРЛОЧНАЯ СТРОЧКА

| Легкая ткань | Иглы | Петлитель | | SL | DF | CW | N/R | Верхний петлитель | Конвертер | Крышка ножа |
|--------------|---|---|--|---|---|---|---|---|---|---|
| | В  | Верхний  | Нижний  |  |  |  |  |  |  |  |
| Полиэстер | 4.5 | 5.0 | 4.0 | 1.5 | N | 6.5 | R |  | НЕТ | A |

ТРЕХНИТОЧНАЯ РОЛИКОВАЯ СТРОЧКА

| Легкая ткань | Иглы | Петлитель | | SL | DF | CW | N/R | Верхний петлитель | Конвертер | Крышка ножа |
|--------------|---|---|--|---|---|---|---|---|---|---|
| | В  | Верхний  | Нижний  |  |  |  |  |  |  |  |
| Полиэстер | 4.5 | 5.0 | 7.0 | 1.5 | N | 6.0 | R |  | НЕТ | A |

СВЕРХУЗКАЯ ТРЕХНИТОЧНАЯ ОВЕРЛОЧНАЯ СТРОЧКА



ТРЕХНИТОЧНАЯ РОЛИКОВАЯ СТРОЧКА

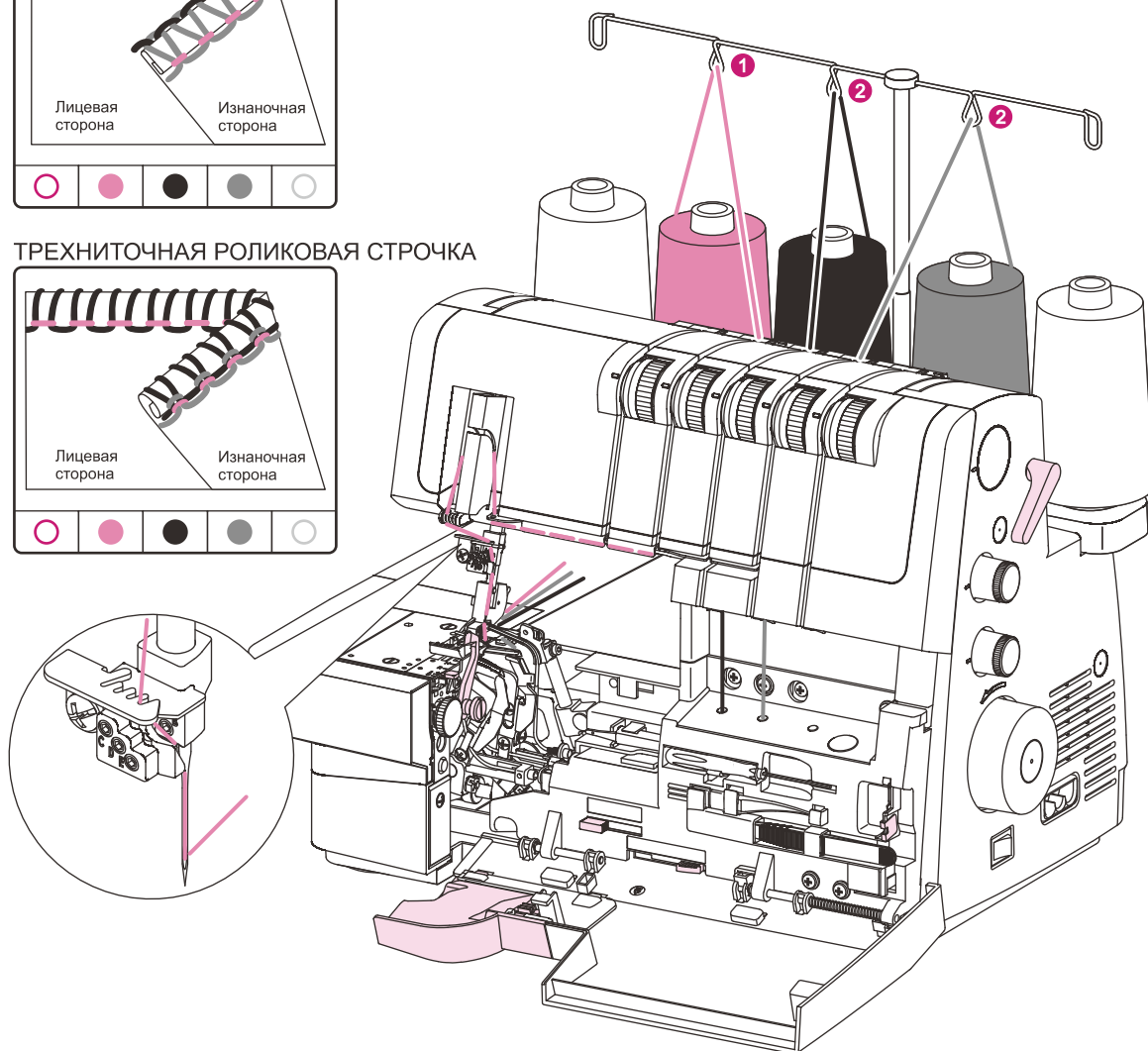
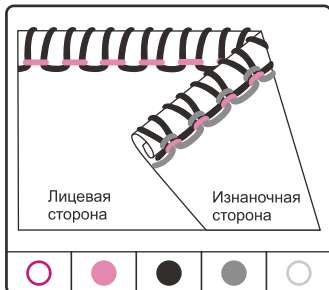

СВЕРХУЗКАЯ ДВУХНИТОЧНАЯ ОВЕРЛОЧНАЯ СТРОЧКА

| | Иглы | Петлитель | SL | DF | CW | N/R | Верхний петлитель | Конвертер | Крышка ножа |
|--------------|------|-----------|-----|----|-----|-----|-------------------|-----------|-------------|
| Легкая ткань | В | Нижний | | | | | | | |
| Полиэстер | 0,0 | 5,0 | 1,5 | N | 6,5 | R | | ДА | А |

ДВУХНИТОЧНАЯ РОЛИКОВАЯ СТРОЧКА

| | Иглы | Петлитель | SL | DF | CW | N/R | Верхний петлитель | Конвертер | Крышка ножа |
|--------------|------|-----------|-----|----|-----|-----|-------------------|-----------|-------------|
| Легкая ткань | В | Нижний | | | | | | | |
| Полиэстер | 5,0 | 4,5 | 1,5 | N | 6,5 | R | | ДА | А |

СВЕРХУЗКАЯ ДВУХНИТОЧНАЯ ОВЕРЛОЧНАЯ СТРОЧКА

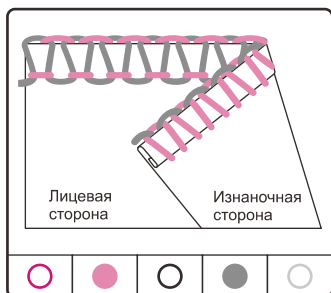

ДВУХНИТОЧНАЯ РОЛИКОВАЯ СТРОЧКА

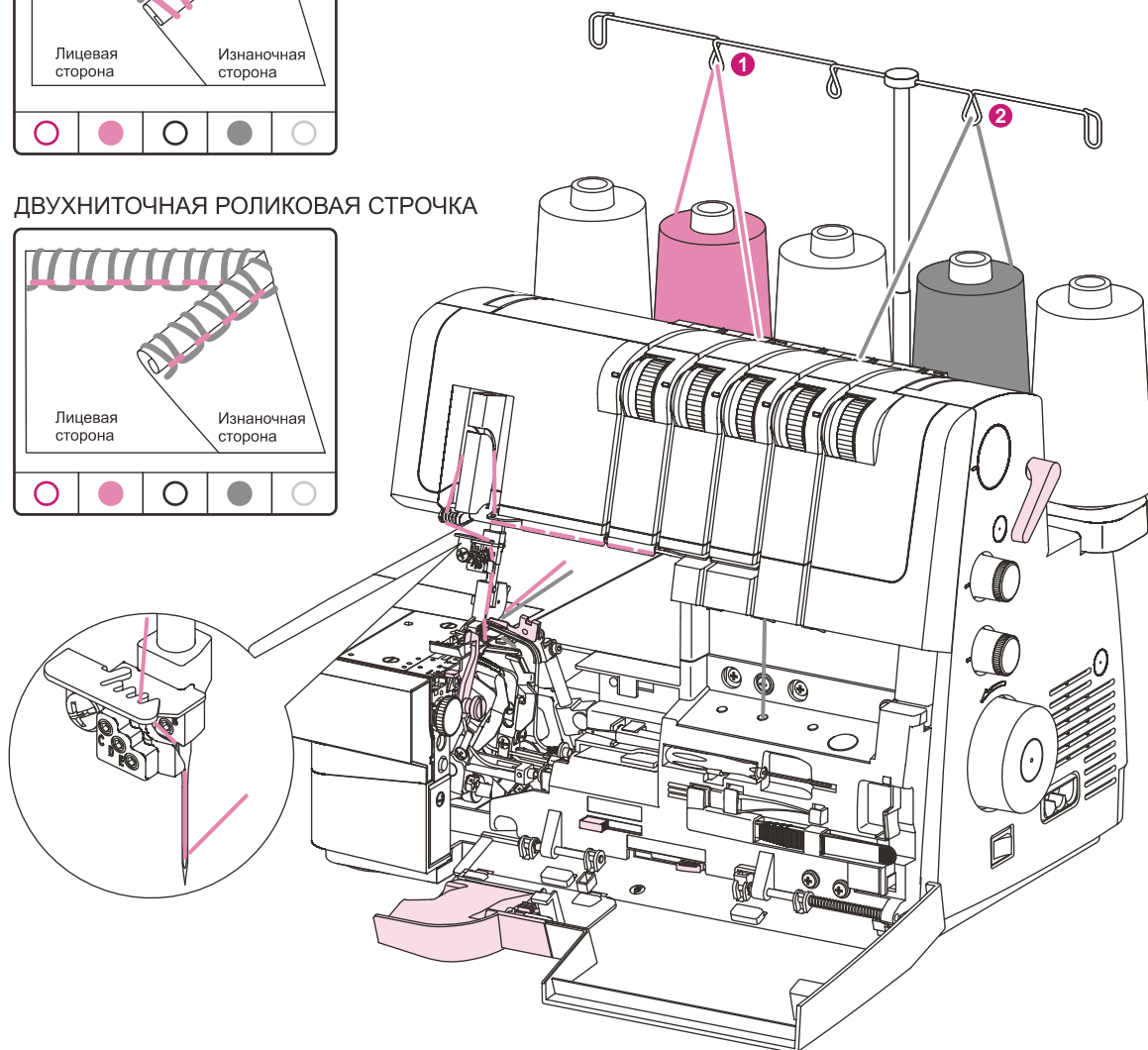
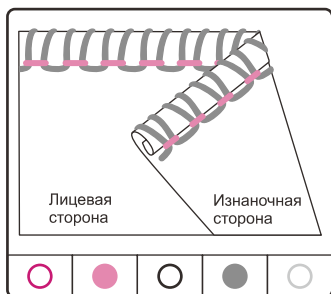

7. УХОД ЗА МАШИНОЙ

Оверлок требует более тщательного ухода, чем обычная швейная машина по двум причинам:

- при обрезании материала образуется большое количество отходов шитья;
- ввиду большой скорости вращения деталей оверлок требует более частой смазки.

ЗАМЕНА ВЕРХНЕГО ПОДВИЖНОГО НОЖА



Выключите главный выключатель питания и выньте вилку из розетки.

Верхний подвижный нож следует менять, когда он становится тупым. Верхний нож можно заменить следующим образом:

1. Откройте крышку петлителя и установите верхний подвижный нож (А) в рабочее положение.
2. Ослабьте установочный винт (В) и снимите верхний нож (А).
3. Поворачивайте маховик до тех пор, пока верхний держатель ножа не окажется в самом нижнем положении.
4. Установите новый верхний нож в паз держателя верхнего ножа и затяните установочный винт (В).
5. Убедитесь, что передняя кромка подвижного верхнего ножа находится на 0,5-1,0 мм ниже, чем режущая кромка неподвижного нижнего ножа (С).

ЧИСТКА



Выключите главный выключатель питания и выньте вилку из розетки.

6. Откройте крышку петлителя и удалите все ворсинки с помощью щетки для ворса.
7. Закройте крышку петлителя и протрите внешнюю поверхность машины мягкой тканью, чтобы удалить накопившуюся пыль или ворс.

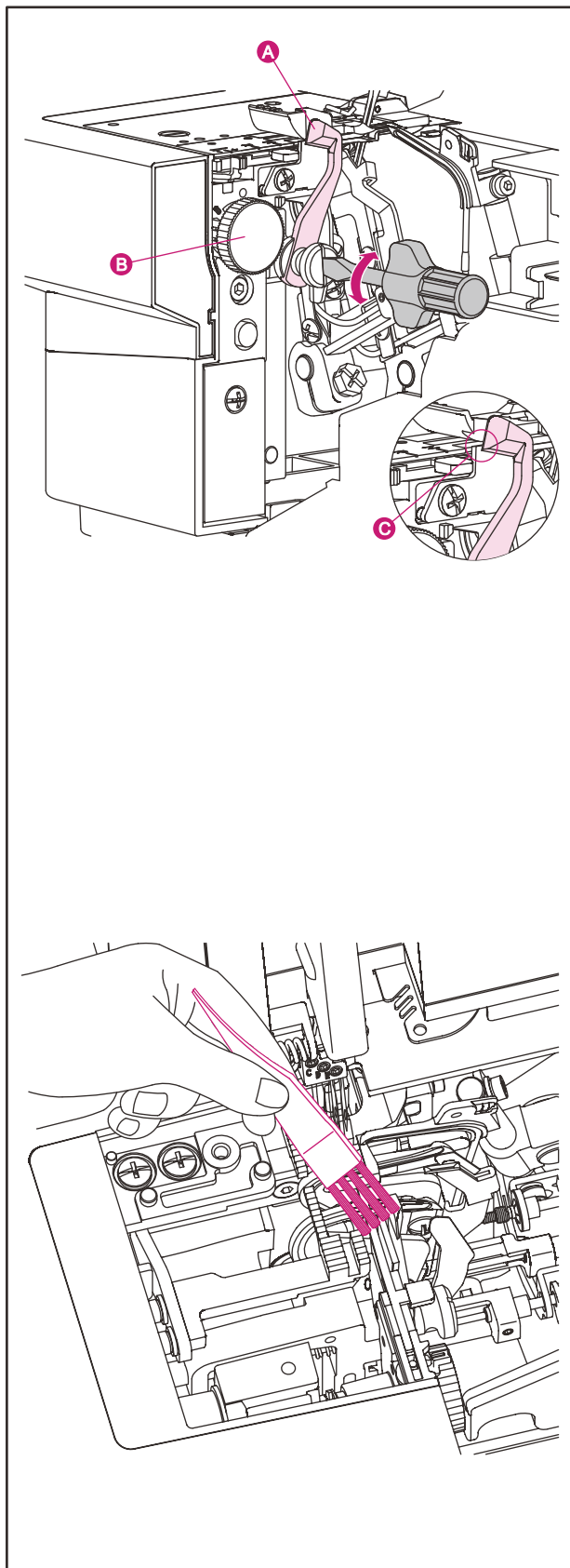

СМАЗКА МАСЛОМ

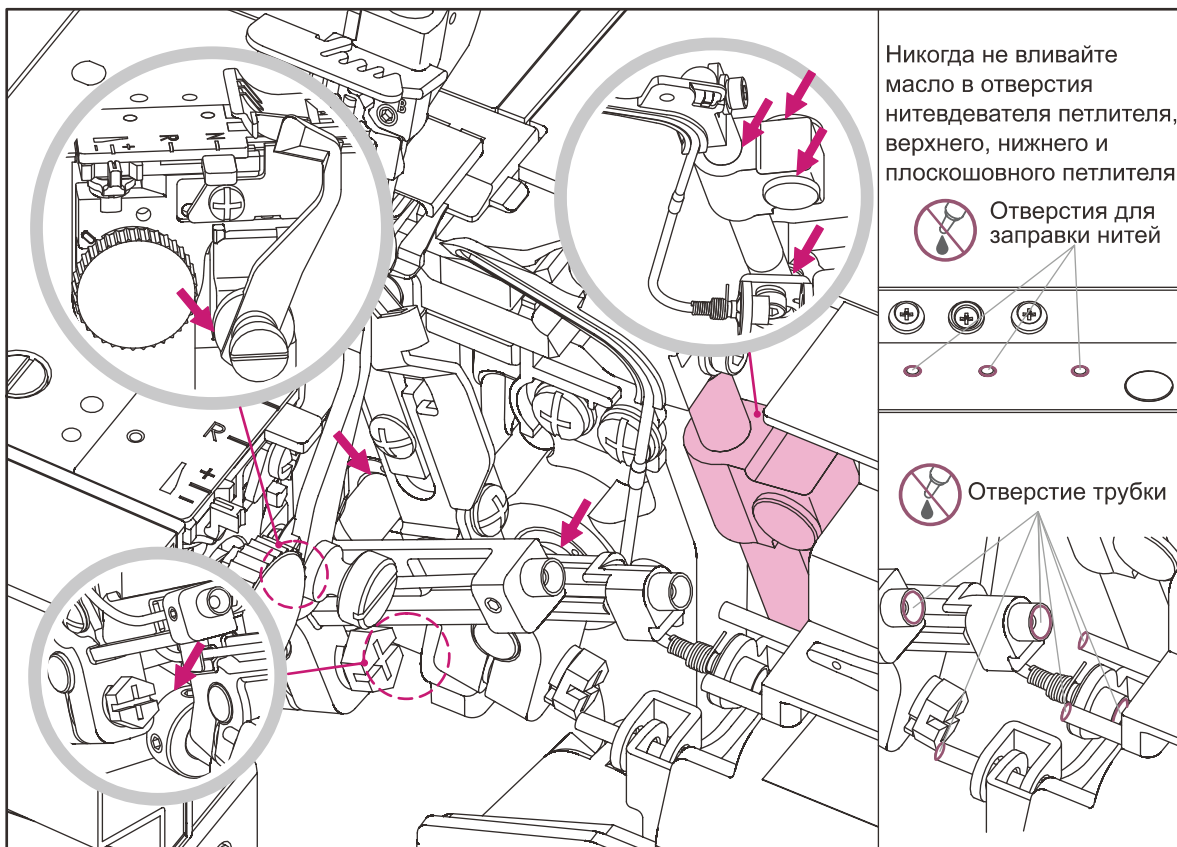

Выключите главный выключатель питания и выньте вилку из розетки.

1. Для поддержания плавной и бесшумной работы машины необходимо часто смазывать движущиеся части, указанные на рисунке.
2. Используйте масло для швейных машин, входящее в комплект поставки. Не используйте другое масло, оно может повредить машину.
3. Откройте крышку петлителя и установите прижимной стержень в нижнее положение.
4. Нанесите масло на подвижные детали верхнего петлителя, нижнего петлителя, петлителя для плоского шва и верхнего ножа.
5. Поверните маховик на себя несколько раз и закройте крышку петлителя.
6. Когда машина не заправлена нитями, подложите лоскут ткани под прижимную лапку и запустите машину на несколько минут,
7. Перед шитьем протрите поверхность машины, чтобы удалить все излишки масла.

ХРАНЕНИЕ

Когда машина не используется, выключайте ее из розетки. Накройте машину пылезащитным чехлом, чтобы защитить ее от пыли. Храните машину так, чтобы на нее не попадали прямые солнечные лучи и влага.

ОБСЛУЖИВАНИЕ

Регулярно проводите техническое обслуживание оверлока у местного официального дилера!

Если есть неисправность, следуйте таблице устранения неисправностей. Если проблема более серьезна, сделайте образец строчки на клочке вашего материала и принесите его вместе с машиной вашему дилеру. Образец, как правило, даст больше информации, чем слова.

Гарантия не распространяется на любые дефекты или повреждения, вызванные использованием неоригинальных принадлежностей или деталей.

УСТРАНЕНИЕ НЕИСПРАВНОСТЕЙ

| Неисправность | Метод устранения |
|-----------------------------------|--|
| Неравномерная подача материала | <ul style="list-style-type: none">* Увеличить длину стежка* Увеличить давление прижимной лапки при пошиве тяжелых материалов.* Уменьшить давление прижимной лапки при пошиве легких материалов.* Проверить дифференциальный транспортер |
| Поломка иглы | <ul style="list-style-type: none">* Правильно вставить иглу.* Не тянуть за материал в процессе шитья.* Затянуть винт иглодержателя.* При пошиве тяжелых материалов использовать более толстую иглу. |
| Обрыв нити | <ul style="list-style-type: none">* Проверить заправку ниток.* Проверить, не зацепилась ли нитка.* Правильно вставить иглу.* Заменить иглу, так как старая игла, возможно, погнута или затупилась.* Использовать более качественные нити.* Ослабить натяжение нити. |
| Пропуск иглы | <ul style="list-style-type: none">* Заменить иглу, так как старая игла, возможно, погнута или затупилась.* Затянуть винт иглодержателя.* Правильно вставить иглу.* Использовать другой тип или размер иглы.* Проверить заправку ниток.* Увеличить давление прижимной лапки.* Использовать более качественные нити. |
| Неравномерное образование стежков | <ul style="list-style-type: none">* Откорректировать натяжение ниток.* Проверить, не зацепилась ли нитка.* Проверить заправку ниток. |
| Материал собирается в складку | <ul style="list-style-type: none">* Ослабить натяжение нити.* Проверить, не зацепилась ли нитка.* Использовать более качественные и легкие нити.* Сократить длину стежка.* Уменьшить давление прижимной лапки при пошиве легких материалов.* Проверить дифференциальный транспортер |

| Неисправность | Метод устранения |
|-------------------------------------|--|
| Нечистое обрезание кромки материала | * Проверить центровку ножей. * Заменить один или оба ножа. |
| Заблокировано продвижение материала | * Проверить, не зацепилась ли нитка. * Толстые слои материала сшить на обычной швейной машине, а затем прошить на оверлоке. |
| Машина не запускается | * Подключить машину к электросети. |

ХАРАКТЕРИСТИКИ

| | |
|--|--|
| Скорость шитья | Макс. 1300 стежков в минуту |
| Длина стежка | 1.0 - 5.0 мм |
| Соотношение дифференциального транспортера | 1:0.6 - 1:2 |
| Ширина оверлочного шва | Левая игла: 5,0 - 7,0 мм Правая игла: 3,0 - 5,0 мм Плоский шов: 2,8 - 5,6 мм |
| Высота подъёма прижимной лапки | 5.5 мм |
| Иглы | ELx705, размеры: #14/90, #12/80 |
| Количество игл | 1, 2, 3 |
| Количество нитей | 2, 3, 4, 5 |

ГАБАРИТНЫЕ РАЗМЕРЫ МАШИНЫ

| | |
|--------|--------|
| Ширина | 413мм |
| Длина | 293мм |
| Высота | 338мм |
| Вес | 9,8 кг |

Мы сохраняем за собой право вносить изменения в оборудование машины и ассортимент принадлежностей без предварительного уведомления, а также в характеристики или конструкцию. Изменения всегда направлены на то, чтобы сделать оборудование более удобным и улучшить его.

Merrylock®

Условия гарантии:

1. Срок гарантии: 1 год со дня покупки изделия.
2. Гарантия распространяется на изделие (оверлок) при предъявлении заполненного гарантийного талона и чека магазина.
3. Гарантия распространяется на изделие, используемое согласно инструкции, для личных и бытовых нужд.
4. Гарантия автоматически продлевается на срок нахождения изделия в ремонте.
5. Гарантийные обязательства подразумевают бесплатную замену неисправных частей изделия и выполнение бесплатных ремонтных работ (регулировок).
6. Срок гарантии на запасные части не превышает срока гарантии на изделие в целом.
7. Доставка изделия в сервисный центр осуществляется клиентом.
8. Гарантия не распространяется на изделия, используемые в производственных целях, предпринимательской деятельности, в учебно-производственном процессе.
9. Гарантия не распространяется на лампы освещения, приводные ремни, иглы, лапки, игольные пластины, держатели катушек, ножи и петлителю оверлока.
10. Гарантия не распространяется на наладку, настройку и техническое обслуживание (чистка, смазка), проводимые в течении гарантийного срока.
11. Гарантия не распространяется на изделия, вышедшие из строя в результате: неправильной эксплуатации, попадания внутрь конструкции посторонних предметов, ремонта неуполномоченными лицами, несоответствия питающих электросетей.

ГАРАНТИЙНЫЙ ТАЛОН

| |
|--|
| Наименование изделия (модель): |
| Серийный номер: |
| Дата продажи: |
| Подпись продавца: Штамп магазина: |
| Адрес, телефон сервисного центра (заполняется торгующей организацией): |
| Представительство по претензиям и ремонту: ООО «Швеймастер», Москва, ул. Адмирала Лазарева, д.35, тел.: 8(499)793-2545(54), 8(495)221-1204 |
| Изделие проверено, претензий к внешнему виду и комплектации нет. С условиями гарантии ознакомлен. Подпись покупателя: |

Таблица гарантийных ремонтов

| Дата | Характер неисправностей | Содержание ремонта | Подпись мастера, дата | Изделие получено. Претензий не имею. Подпись клиента. Дата. |
|------|-------------------------|--------------------|--------------------------|--|
| | | | | |
| | | | | |
| | | | | |
| | | | | |

Единый Информационный Центр
8 (800) 201-00-12

(звонок по России бесплатный)

У вас есть вопросы по работе швейной машины (оверлока), заправке, настройке, гарантийному и постгарантийному обслуживанию, покупке новой машины или дополнительных аксессуаров? Звоните, наши мастера и консультанты с удовольствием помогут вам и решат все ваши вопросы.



| | |
|--|--|
| Изделие | Швейная машина(оверлок) |
| Торговая марка | MERRYLOCK |
| Модель | 8000 |
| Изготовитель | 1 Ф., Но. 128, Лн. 351, Сек. 1, Тайпинг Рд., Каотун Тауншип, Нантоу Кантри 542007, Тайвань |
| Страна происхождения | Тайвань |
| Напряжение питания, мощность | 220-240В ~ 50-60Hz 113Вт |
| Характеристики | 5-ти ниточный оверлок |
| Размеры (ШхВхГ)Б мм | 413х338х293 |
| Класс электробезопасности | 2 класс электробезопасности бытовых приборов |
| Сертификат соответствия | EAC |
| Срок гарантии | 1 год |
| Срок службы | 5 лет |
| Дата производства | Серийный номер составлены из 9 символов. С 1-го по 3-го символа - год производства: 2015-015, 2016-016и т.д. 4-ий символ буква - месяц производства: А-январь, В-февраль, С-март, D-апрель, Е-май, F-июнь, G-июль, Н-август, J-сентябрь, К-октябрь, L-ноябрь, М-декабрь С 5-ого по 9-ый символ: серийный номер машины |
| Что делать в случае поломки | Пожалуйста, прекратите использование продукции и обратитесь в сервисный центр |
| По окончании срока эксплуатации | Данное оборудование необходимо подвергнуть безопасной утилизации согласно законодательству. При возникновении вопросов обратитесь к продавцу, у которого вы покупали машину |
| Представительство по ремонту и претензиям | ООО "Швеймастер", Россия, г.Москва, ул. Адмирала Лазарева, д.35, корп. 1, +7(499)792-2554 |
| Импортер | Указан на упаковке |
| Единый Информационный Центр 8 (800) 201-00-12 (звонок по России бесплатный) | У вас есть вопросы по работе швейной машины (оверлока), заправке, настройке, гарантийному и постгарантийному обслуживанию, покупке новой машины или дополнительных аксессуаров? Звоните, наши мастера и консультанты с удовольствием помогут вам и решат все ваши вопросы.  merrylock.ru |