

KIVI

KIVI LED телевизор

Инструкция по эксплуатации

HD и FullHD моделей

24HK30G	40FK30G
32HK30G	43FK30G
32FK30G	50FK30G
32FK32G	

SMART TV



Ознакомьтесь с данным руководством перед использованием устройства.



По вопросам настройки, функционала, а также жалоб и предложений, обращайтесь в нашу службу поддержки:

Круглосуточная поддержка в режиме чата и бесплатных звонков:
support.kivismart.com или **8 800 600 10 15**

Каждое устройство Kivi имеет срок гарантийного и сервисного обслуживания до трех лет. На протяжении этого периода Вы можете рассчитывать на бесплатное обслуживание и доставку вашей техники.

Гарантия предусматривает бесплатный ремонт или замену изделия, комплектующих течение гарантийного срока.

Всё что вам необходимо сделать для запроса ремонта или обслуживания вашего устройства позвонить по номеру **8 800 600 10 15** и указать свои контактные данные. Где бы Вы ни находились.

Как стать участником Акции «3 года гарантии»:

- Зайдите на сайт kivismart.com и перейдите на страницу «3 года гарантии» и ознакомьтесь с Официальными условиями акции «3 года гарантии»
- Зарегистрируйтесь для того, чтобы войти в личный кабинет.
- В личном кабинете зарегистрируйте устройство, введя запрашиваемые персональные данные и серийный номер. Серийный номер телевизора можно найти на задней крышке телевизора, на коробке или в меню «об устройстве».
- После подтверждения регистрации устройства Вы становитесь участником акции «3 года гарантии» и можете пользоваться ее преимуществами.
- Для того, чтобы воспользоваться акционным предложением в случае наступления гарантийного случая в период 3х лет с даты покупки, позвоните на горячую линию, сообщите серийный номер телевизора и действуйте согласно инструкции оператора.
- При необходимости Центр Поддержки KIVI организует доставку устройства комфортным для клиента способом.
- Официальные условия Акции «3 года гарантии» размещены на сайте kivismart.com

Описание устройства	Телевизор цветного изображения жидкокристаллический торговой марки KIVI.
Гарантийный срок	1 год
Срок пригодности (службы)	5 лет
Потребляемая мощность в режиме ожидания, Вт	0,5
Температура при эксплуатации, °С	+15 – +35
Относительная влажность при эксплуатации, %	45 – 75
Температура при хранении, °С	+5 – +40
Атмосферное давление, кПа	86 – 106
Относительная влажность при эксплуатации, %	55 – 70
Потребляемая мощность в выключенном режиме	<0,5 Вт или отсутствует
Дата изготовления	Информация о дате изготовления указана на упаковке устройства
Страна изготовления	Россия
Изготовитель	ООО «Ти Пи Ви Си-Ай-Эс», 196626, Россия, Санкт-Петербург, пос. Шушары, Московское ш. 177, лит. А



Фактический список моделей доступных в вашем регионе может отличаться от указанных в данном руководстве.

Круглосуточная поддержка в режиме чата и бесплатных звонков:
support.kivimart.com или **8 800 600 10 15**

KIVI

Содержание

Правила безопасности и предупреждения	4-8
Характеристики	9-10
Установка, порты, подключения дистанционного управления	11-17
Главное меню	18-25
Управление каналами \ дополнительные настройки	26-28



Настоящее руководство по эксплуатации распространяется на телевизоры цветного изображения жидкокристаллические (LED) «KIVI», предназначенные для приема сигналов вещательного телевидения и содержит информацию, необходимую потребителю для правильной и безопасной эксплуатации.

Права пользователя

- Телевизоры KIVI предназначены только для индивидуального некоммерческого использования, за исключением частных договорённостей с поставщиком.
- Любое содержимое или служба, доступ к которым осуществляется с помощью данного устройства является собственностью третьего лица, защищенная соответствующими законами и нормативными актами о защите авторских прав, патентов, товарных знаков и других прав интеллектуальной собственности. При использовании данного устройства пользователь несёт персональную ответственность.
- Кроме этого, пользователь несет полную ответственность, связанную с качеством, производительностью любого приложения/службы/содержания, установленным самостоятельно, доступ к которым осуществляется с помощью данного устройства.
- Поставщик не несет ответственность или гарантийные обязательства, связанные с использованием/установкой программного продукта, которое нарушает авторские права любого третьего лица.
- Поставщик не несет ответственность или гарантийные обязательства, за ошибки использования устройства, установленного программного обеспечения, просмотра контента, загрузки информации, которая может привести к судебным искам и обязательствам по возмещениям.
- Все приложения, информация, службы, контент предоставленный пользователю с устройством, является собственностью третьих лиц, следовательно поставщик не несет ответственности относительно изменения, приостановления и прекращения работы, а также не несет ответственности по судебным искам и возмещениям, которые возникают по ним.
- Производитель оставляет за собой право ограничивать использование или доступ к определенному содержанию или службе. Поскольку содержание или службы передаются через стороннюю сеть и средства передачи данных, производитель не осуществляет обслуживание клиентов такой сети и средств, и не обязан предоставлять такое клиентское обслуживание.
- Поставщик не гарантирует исправности эксплуатации и производительности периферийных устройств, произведенных другими лицами. Поставщик отказывается от любой ответственности или ущерба, который может возникнуть в результате эксплуатации использования периферийных устройств других производителей.
- Запись и воспроизведение содержимого на данном устройстве может потребовать разрешения от владельца авторских прав или других подобных прав. Пользователь несёт ответственность за то, чтобы использование этого или любого другого устройства соответствовало действующему законодательству об авторском праве в вашей стране.

KIVI

- При первом включении телевизора, а также после обновления, инициализация может занять несколько минут (в зависимости от модели).
- Изображения в данном руководстве несут информативный характер и могут несколько отличаться от реального вида вашего телевизора и меню.
- Доступные меню и параметры могут отличаться в зависимости от используемого источника входного сигнала и модели устройства.
- В будущем к телевизору могут быть добавлены новые функции.
- Комплектация изделия может отличаться в зависимости от модели.
- Характеристики изделия или содержание данного руководства может быть изменено без предупреждения в связи с совершенствованием изделия.
- Для нормального подключения кабелей HDMI и USB-устройств толщина внешнего обрамления разъемов не должна превышать 10 мм, а ширина - 18 мм. Если USB -кабель, или USB -устройство невозможно вставить в USB -разъем телевизора, воспользуйтесь кабелем-удлинителем, который поддерживает разъем USB 2.0.
- Используйте сертифицированный кабель с логотипом HDMI.
- В противном случае – это может привести к ошибкам соединения или может не отображаться изображение.
- В целях обеспечения безопасности и для продления срока использования изделия, не рекомендуется использовать нелегальное ПО.
- На любые повреждения, травмы или неисправности, возникшие в результате использования нелегальных компонентов или ПО, гарантия не распространяется.
- На некоторых моделях ТВ, на экране наклеена защитная плёнка, которую можно снять перед эксплуатацией.
- Следите за тем, чтобы все винты были правильно вставлены и надежно закручены. (Если винты затянуть недостаточно сильно, телевизор может наклониться после установки или быть неустойчивым).

Транспортировка

- При хранении или транспортировке устройства в температуре ниже +5°C перед началом эксплуатации до включения питания в комнатной температуре должно пройти не менее 5 часов.
- Транспортировать телевизор рекомендуется в коробке или упаковочных материалах, в которых телевизор поставляется.
- Прежде чем переносить поднимать телевизор, отключите кабель питания и все остальные кабели.
- При перевозке, следите за указателем нахождения дисплея на коробке. Не кладите коробку на сторону дисплея на угловые поверхности.
- Транспортиру, распаковку, перенос телевизора рекомендуется совершать двумя людьми
- Держите телевизор за корпус сверху и снизу. Ни в коем случае не держите устройство за дисплей и не переносите, удерживая его за подставку.

Правила и условия эффективного, безопасного использования товара

- 1) Сохраните эту инструкцию.
- 2) Соблюдайте все меры предосторожности.
- 3) Следуйте всем инструкциям.
- 4) Не используйте устройство рядом с водой.
- 5) Вытирайте устройство сухой тканью.
- 6) Не блокируйте отверстия вентиляции, устанавливайте в соответствии с инструкцией.
- 7) Не устанавливайте устройство рядом с источниками обогрева.
- 8) Не пренебрегайте целостностью вилки питания. Если Ваша розетка не подходит, обратитесь к специалисту.
- 9) Берегите кабель питания от случайных повреждений. Кабель питания необходимо положить таким образом, чтобы на него нельзя было случайно наступить или зажать предметами, помещенными на него или рядом с ним. Особое внимание следует уделить местам, где шнур соединяется с электрическими розетками, устройствами.
- 10) Используйте только совместимые аксессуары.
- 11) Выключайте устройство во время грозы или вашего отсутствия в течении длительного периода.
- 12) Предоставьте сервисное обслуживание и ремонт квалифицированным специалистам. Не используйте поврежденное каким либо образом устройство (попадание влаги, повреждение кабеля и пр.).
- 13) Следите за целостностью вилки и шнура питания.
- 14) Не накрывайте устройство и вентиляционные отверстия.
- 15) Не используйте вблизи открытых источников огня.
- 16) Утилизируйте устройство и аксессуары согласно правилам и соответствующим стандартам.
- 17) Используйте устройство в сухом, чистом, вентилируемом помещении.
- 18) Не устанавливайте на устройство ёмкости с жидкостью
- 19) Расстояние от отопительных устройств должно быть не менее 1м, температура воздуха от +5°C до 40°C, относительная влажность воздуха 60-65%.
- 20) Подключайте ТВ с помощью реле или стабилизатора напряжения, чтобы уберечь телевизор от возможных скачков напряжения.
- 21) Не пытайтесь применять вместе с данным устройством оборудование/кабели с разъемами, форма и назначение которых не совпадают с предусмотренными производителем данной продукции.

Правила очистки поверхности телевизора

1. Если на экране телевизора имеется транспортировочная наклейка, после ее удаления может остаться небольшое загрязнение. Удалите загрязнение перед просмотром телевизора.

2. При чистке на внешней поверхности изделия и на экране могут появиться царапины. Чтобы предотвратить появление царапин, протирайте внешнюю поверхность телевизора и его экран мягкой тканью, предназначенной для ухода за LCD экранами.

3. Не распыляйте воду или другие жидкости непосредственно на телевизор. Попавшая внутрь изделия жидкость может стать причиной повреждения, возгорания или поражения электрическим током.

4. Для очистки корпуса телевизора используйте мягкую сухую ткань. Не используйте легковоспламеняющиеся жидкости (например, бензин, растворители) или моющие средства. Для удаления неподатливых пятен

допускается нанесение на ткань небольшого количества средства для очистки экранов. Выключите телевизор и салфеткой из микрофибры аккуратно протрите экран, удаляя жирные пятна и отпечатки пальцев. Выполняйте очистку выключенного из сети телевизора.

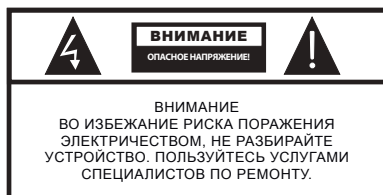

Данный символ указывает на опасность поражения электрическим током.



Данный символ указывает на необходимость соблюдения соответствующих инструкций.



ВНИМАНИЕ:

Для снижения риска поражения огнём или электричеством не используйте данное устройство при высокой влажности.



Данный символ указывает на то, что данный продукт имеет двойную изоляцию между напряжением сети и опасных для пользователя деталей. При техническом обслуживании использовать только оригинальные запчасти.



Данная маркировка указывает на то, что данный продукт нельзя утилизировать вместе с другими бытовыми отходами. Для предотвращения возможного ущерба окружающей среде или здоровью людей в результате неконтролируемой утилизации отходов, передайте устройство на переработку. Чтобы вернуть используемое устройство, пожалуйста, используйте системы сбора и возврата или обратитесь к продавцу, у которого Вы приобрели данный продукт. Они могут взять этот продукт для безопасной утилизации.

KIVI

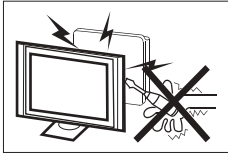

Аппарат находится под высоким напряжением. Не пытайтесь разобрать телевизор. Обращайтесь за помощью в авторизованные сервисные центры.

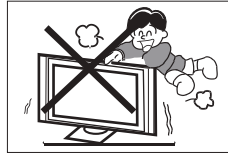

Не устанавливайте и не бросайте какие-либо предметы на поверхность аппарата. Не допускайте попадания жидкости на аппарат.

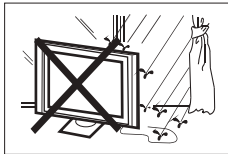

Во избежание возникновения возгорания или поражения электрическим током не используйте аппарат под дождем или не подвергайте аппарат воздействию влаги.

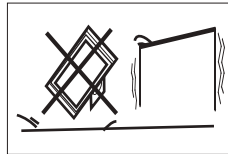

Не устанавливайте аппарат на неустойчивые поверхности. Падение аппарата может стать причиной получения телесных травм и повреждений аппарата.



Оберегайте аппарат от падений, ударов и столкновений с другими предметами это может стать причиной травм и поломки. Эксплуатация аппарата детьми должна производиться только под присмотром взрослых.

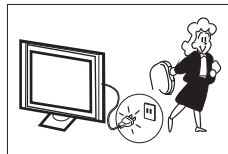

Если Вы не используете телевизор длительное время, вытаскивайте его вилку питания от сети. Вилка изделия используется для отключения устройства, поэтому она должна быть доступна.



Не перекрывайте вентиляционные отверстия корпуса.

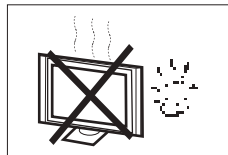

Не подвергайте устройство воздействию прямых солнечных лучей или других источников тепла. Не устанавливайте рядом с телевизором источники открытого пламени, например, свечи.

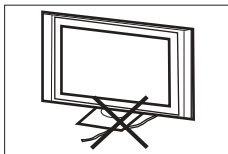

Не устанавливайте устройство на сетевой шнур.

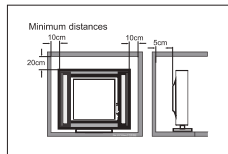

Соблюдайте минимальные расстояния телевизора от окружающих предметов. Не допускайте перегрева устройства.

Функции

- 1) Телевизор\монитор\терминал
- 2) Широкий угол обзора, высокая яркость
- 3) Внутренняя память
- 4) HDMI/USB
- 5) HDMI 2.0
- 6) HDMI ARC
- 7) HDMI CEC
- 8) DLNA\AirPlay
- 9) Смарт ТВ
- 10) Wi-Fi\Ethernet

Комплект

- | | |
|-----------------|---|
| Пульт ДУ | 1 |
| Батарейки (AAA) | 2 |
| Инструкция | 1 |

Характеристики

Модель	24FK30G	32HK30G	32FK30G 32FK32G	40FK30G	42FK30G	43FK30G	50FK30G
Размер экрана по диагонали, дюйм	24	32	32	40	42	43	50
Размер экрана по диагонали, см	61	81	81	102	107	109	127
Тип подсветки	Direct LED						
Комплект	Подставки, болты для подставок, батарейки, ИК пульт ДУ, гарантийный талон, инструкция по эксплуатации.						
Соотношение сторон	16:9						
Уд.мощность раб.режима Вт\см2	0,021	0,018	0,019	0,017	0,016	0,016	0,018
USB	2						
HDMI	3		2	3			
Коаксиальный аудиовыход	Нет						
Компонентный вход	Нет						
Композитный вход RCA	Да						
Оптический аудиовыход	Да						

Порт 3,5 (аудио)	Да						
Ethernet	Да						
CI	Да						
Антенна RF (75 Ом тип IEC)	Да						
VGA	Нет						
Аналоговый тюнер	Да						
Цифровой тюнер	DVB-C, DVB-T2						
Напряжение питания	100-240В ~ 50/60Гц						
Потребляемая мощность в рабочем режиме, Вт	33	48	53	76	76	78	120
Класс энергоэффективности	A	A	A	A	A	A	A
Стандарт VESA, мм	100x100	200x100		200x200			
Ширина, высота, глубина, мм	550x60x324	730x61x433	732x71x433	901x64x511	943x65x546	966x54x559	1123x54x650
Размеры с подставкой, мм	550x180x367	730x180x468	732x210x472	901x231x578	943x230x614	966x237x616	1123x252x713
Масса нетто, кг	2,7	4,5	4,8	6,4	7,2	8,9	13,7
Масса брутто, кг	3,8	6,0	6,3	8,4	10,3	11,7	17,7

Поддерживаемые кодеки:

Видео кодеки	Аудио кодеки	Фото
AVI, MKV, MP4, MOV, VOB, H.264, H.265, MPEG1,2,4,	MP3, WMA, AAC,	JPEG, PNG, BMP

Круглосуточная поддержка в режиме чата и бесплатных звонков:

support.kivismart.com или **8 800 600 10 15**

Установка ТВ на подставку



Рекомендовано производить монтаж подставки двумя людьми.

Выберите ровную, плоскую поверхность, на которой Вы будете производить монтаж. Чтобы обезопасить дисплей и корпус от повреждений, постелите на поверхность чистую ткань или используйте упаковочный конверт, идущий в комплекте с телевизором.

Положите ТВ на дисплей, держа его так, чтобы центр тяжести не был на углах и сторонах. Извлеките из упаковки с аксессуарами 2 крепёжных винта и зафиксируйте ими подставку, соответственно указанных на них символах (L - левая, R - правая). Указания нанесены исходя из фронтального вида ТВ.

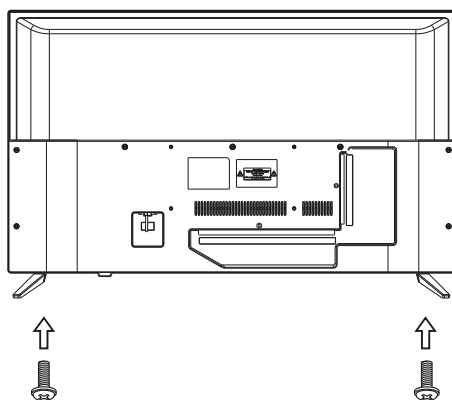
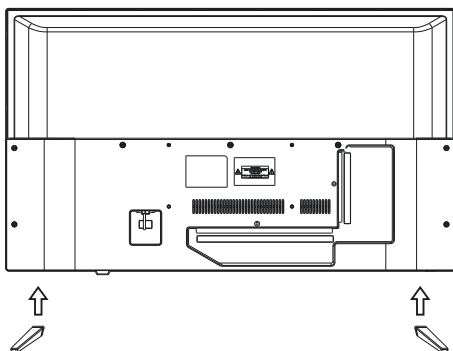

Во избежании повреждений надежно закрепите ТВ на стене в соответствии с требованиями инструкции по установке.



Рекомендовано производить монтаж ТВ на кронштейн двумя людьми или квалифицированным специалистом.

Выберите ровную, плоскую поверхность, на которой Вы будете производить монтаж. Чтобы обезопасить дисплей и корпус от повреждений, постелите на поверхность чистую ткань или используйте упаковочный конверт, идущий в комплекте с телевизором.

Положите ТВ на дисплей, держа его так, чтобы центр тяжести не был на углах и сторонах. Произведите монтаж элементов кронштейна с помощью четырёх винтов, совпадающих по ширине с отверстиями в ТВ. Для выбора кронштейна, руководствуйтесь параметрами VESA, указанными в данной инструкции. В комплекте с ТВ находятся монтажные винты только для тросовых кронштейнов.

Установка ТВ на подставку



Рекомендовано производить монтаж подставки двумя людьми.

Выберите ровную, плоскую поверхность, на которой Вы будете производить монтаж. Чтобы обезопасить дисплей и корпус от повреждений, постелите на поверхность чистую ткань или используйте упаковочный конверт, идущий в комплекте с телевизором.

Положите ТВ на дисплей, держа его так, чтобы центр тяжести не был на углах и сторонах. Извлеките из упаковки с аксессуарами 2 крепёжных винта и зафиксируйте ими подставку, соответственно указанных на них символах (L - левая, R - правая). Указания нанесены исходя из фронтального вида ТВ.

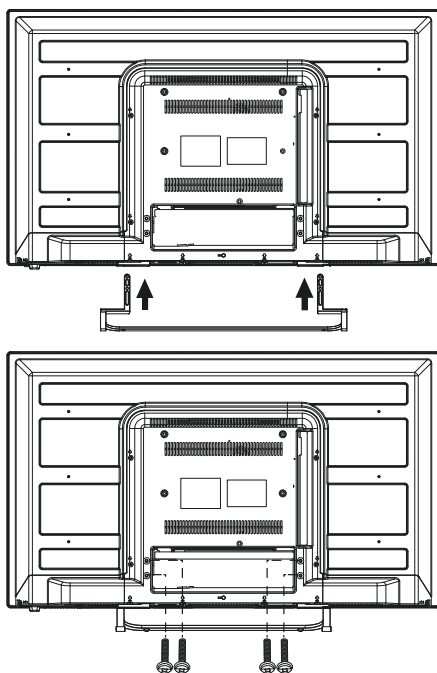

Установка 32FK30G

Для установки данной модели необходимо:

- 1) Собрать подставку, прикрепив держатели к центральной штанге с помощью 4х коротких болтов.
- 2) Установить подставку таким образом, чтобы держатели вошли в отверстия внутри корпуса ТВ.
- 3) Закрепить держатели внутри корпуса ТВ 4мя длинными болтами согласно схеме выше.

Передняя панель

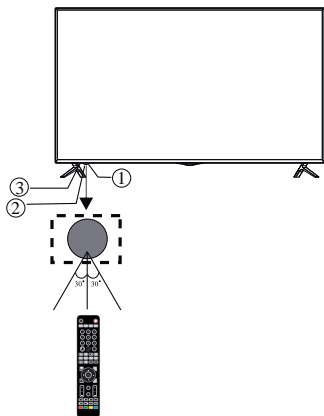

- 1: ИК датчик для пульта
- 2: LED индикатор статуса
- 3: Джойстик управления

Джойстик

Джойстик управления расположен справа от датчика включения

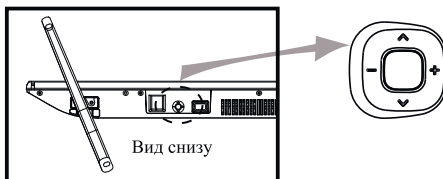

Статус	Вниз / Вверх	Влево \ Вправо	Нажатие
Выключено	Нет	Нет	Нажмите для включения
Меню	Переместиться вниз/вверх	Влево\вправо	Нажмите для подтверждения. Зажмите для выключения
Воспроизведение	Меню воспроизведения	Перемотка назад\вперед	Нажмите для подтверждения

Порты на тыльной стороне



*HDMI3 для моделей кроме 32FK30G

Порты на боковой стороне



Передняя панель 32FK30G

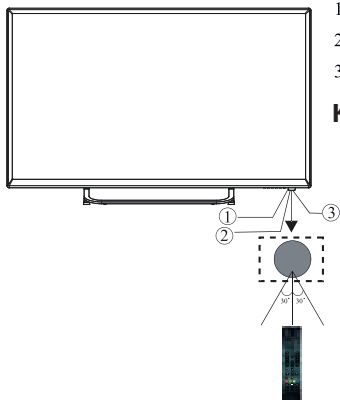

- 1: ИК сенсор.
- 2: LED индикатор состояния.
- 3: Клавиши управления.

Клавиши

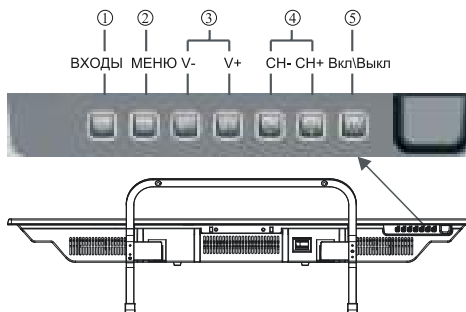

- 1. Входы
Отобразить меню входов устройства.
- 2. МЕНЮ
Отобразить главное меню ТВ.
- 3. V-/V+
Изменение уровня громкости
В меню, нажимайте "V+"/"V-" для настройки выбранного параметра.
- 4. CH-/CH+
В режиме ТВ "CH+"/"CH-" переключают каналы.
В меню, нажимайте "CH+"/"CH-" для выбора пунктов.
- 5. Включение \ Выключение
Нажмите кнопку для выключения телевизора или перехода в Режим Ожидания (выключения).

Боковые порты подключения



Нижние порты подключения



Подключение

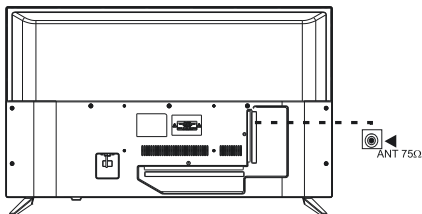

Примечание:

Поставщик не несёт ответственности, за повреждение составляющих ТВ в следствие подачи высокого напряжения через порт антенны.

Входящее сопротивление: 75 Ω

Рекомендуется использовать антенну с усилителем.

Возможные разрешения (HDMI)

	РАЗРЕШЕНИЕ	V.Freq.(Hz)	H.Freq.(KHz)
1	800x600	60	37.88
2	1024x768	60	48.36
3	1366x768	60	47.7
4	1280x768	60	47.3
32FK,40",42",43",50"	1920x1080	60	67.5

Подключение устройств

Этот телевизор совместим с большинством устройств воспроизведения видео. Вы можете подключать аудио, видео и другие устройства устройства согласно данному руководства и руководства внешних устройств.

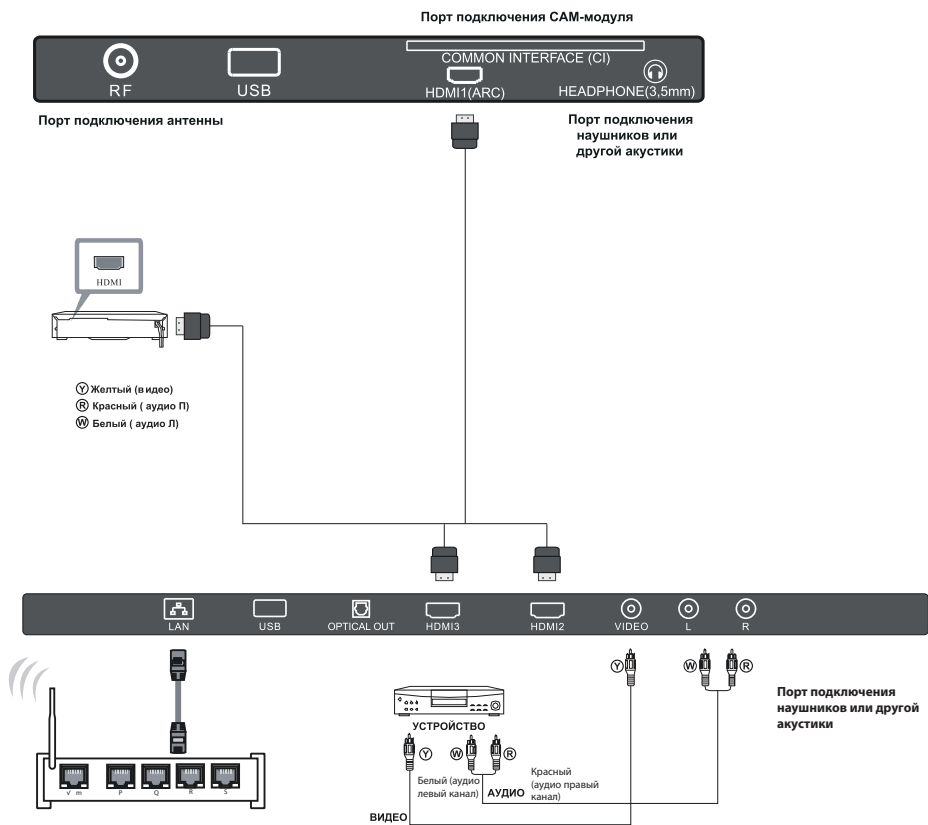

ТВ может быть подключен к следующим устройствам: ПК, DVD, Blue-ray проигрывателю, медиа боксу, AV-ресиверу, саундбару, игровой консоли, домашнему кинотеатру и пр. Порт YPbPr поддерживает следующие форматы видео: 480i, 576i, 480p, 576p, 720p, 1080i, 1080p.

Примечания:

- Некоторые переходники и устройства могут работать некорректно, т.к. передают сигнал нестандартными способами.
- Реальное расположение и наличие портов может отличаться в зависимости от модели.

Пульт ДУ

Для использования пульта ДУ сначала необходимо вставить батарейки так как указано на картинке. Для корректной работы пульта следует направлять его на ИК датчик ТВ.

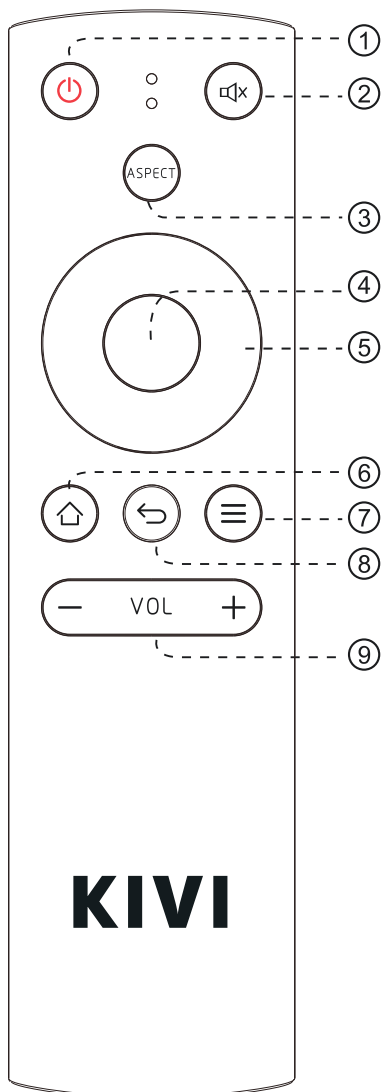
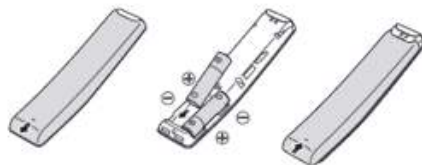

Назначение клавиш:

1. : Включение \ Выключение ТВ.
2. : Включение \ Выключение звука динамиков.
3. Aspect: Вызов быстрого меню.
4. OK : Подтверждение \ Ввод \ Запуск.
5. : Стрелки используются для навигации по меню, а также переключения каналов.
6. : Вернуться на главную страницу меню.
7. : Опции \ Настройки \ Контекстное меню.
8. : Выход \ Назад.
9. VOL +/- : Регулировка уровня громкости.

KIVI REMOTE

Вы также можете использовать ваш смартфон в качестве пульта управления. Для этого скачайте приложение Kivi Remote в Play Market или App Store и установите его.

Для работы приложения, ваш смартфон и ТВ должны быть подключены к одной сети. Подробные требования для приложения читайте в описании приложения в соответствующем магазине приложений.

I. Главное меню

1.1 Интерфейс главного меню

В главном меню телевизора расположены разделы: Рекомендации, Настройки, Входы, Приложения, Виджеты. Реальный вид меню и расположение, ассортимент разделов могут отличаться от реального вида на телевизоре и быть изменены без уведомления.



1.2 Всплывающее меню

С помощью кнопки Опции ≡ активируйте всплывающее меню настройки интерфейса.

В данном меню можно изменять:

- Фон главного меню. Изменения доступны для изображений в памяти ТВ или на внешнем накопителе
- Приложения.
- Позволяет изменять порядок размещения приложений, удалять их и скрывать из главного меню, не удаляя.
- Разделы. Позволяет менять местами расположение разделов или скрывать любой раздел, не удаляя его.
- Размер иконок. позволяет выбрать размер всех иконок на экране ТВ.
- Дата и время. позволяет изменить дату и время, установленные на ТВ.

*по умолчанию, данный параметр установлен а «Авто», в котором система ТВ определяет время и дату согласно настроек на маршрутизаторе, к которому подключен ТВ



1.3 Подключение интернета

Для подключения проводного интернет соединения в телевизоре:

- Подключите кабель интернета в разъем LAN.
- Включите телевизор.
- Зайдите в настройки телевизора.
- Зайдите в настройки интернет сети телевизора.
- Выберите проводное интернет соединение.



Для подключения беспроводного интернет соединения в телевизоре:

- Включите телевизор.
- Зайдите в настройки телевизора.
- Зайдите в настройки интернет сети телевизора.
- Выберите беспроводное интернет соединение.
- Выберите доступную беспроводную сеть.
- Подключитесь к сети.



2. Устройства и папки

Выберите пункт «Память» и нажмите ОК. Навигация по меню происходит с помощью стрелок. Открывайте необходимые Вам устройства, папки и файлы, с помощью кнопки ОК



2.1. Файлы

В данном разделе: Изображения, Видео, Музыка и Приложения. Данные разделы предназначены для просмотра файлов на внутреннем и внешнем носителе. Вы можете отобразить только тот или иной тип контента на носителях с помощью данных подменю. С помощью стрелок выберите раздел Файловый менеджер. С помощью стрелок выберите необходимый вам подраздел и нажмите ОК для запуска.

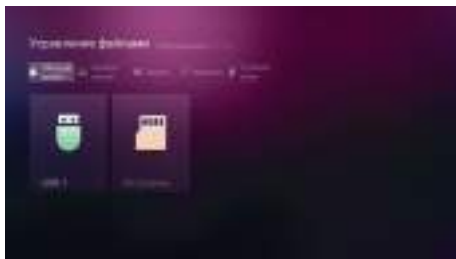

2.2. Изображения

В разделе «Изображения» находятся все папки, в которых есть графические файлы. Выберите папку или файл с помощью стрелок и ОК.

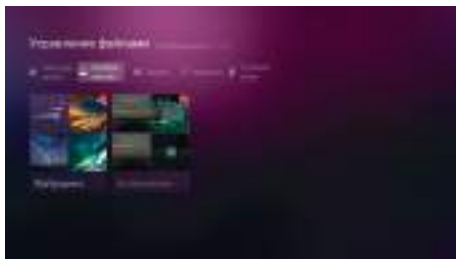

2.3. Просмотр изображений, слайдшоу.

При отображении картинки на экране Вы можете перемещаться между файлами, не выходя из меню просмотра. Нажимайте на стрелки, чтобы открыть следующее/предыдущее изображение, нажмите центральный значок чтобы запустить слайд-шоу. Чтобы повернуть картинку нажмите на значок на экране.

3. Видео

В разделе «Видео» файлового менеджера выберите необходимую папку или видео с помощью стрелок и ОК.

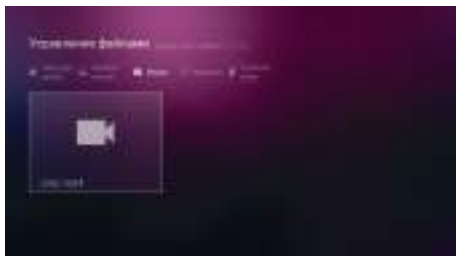

3.1 Видео перемотка

Во время воспроизведения видео зажмите кнопки стрелок на пульте для перемотки видео.



4. Музыка

Перейдите в раздел «Музыка» файлового менеджера и выберите необходимую папку с помощью стрелок и ОК.

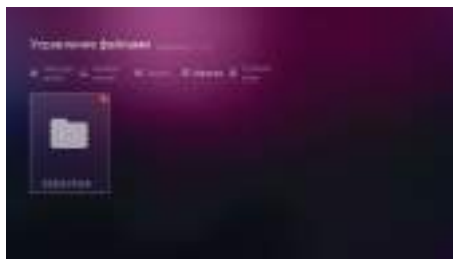

4.1. Переключение аудио

Во время воспроизведения используйте кнопки навигации для переключения между композициями и перемотки.



5. Приложения

Если на внешнем или внутреннем носителе есть установочный файл приложения, Вы можете найти его в разделе «Приложения» файлового менеджера. Переключаясь в списке приложений, выберите необходимое и установите его, используя подсказки на экране.



5.1. Предустановленные приложения

Включают: Список приложений, менеджер приложений, Браузер, Помощник ТВ и другие.

Список приложений: Смотрите информацию обо всех приложениях на Вашем ТВ.



6. Настройки

Включают: Настройки сети, общие настройки, изображение и звук, об устройстве. В настройках сети Вы можете выбрать тип подключения (проводной/беспроводной Wi-Fi) и подключиться к сети.

Настройки: режим сна, метод ввода, язык, фоновое изображение, сброс настроек и другое.

Изображение и звук: для настроек режимов изображения, базовых параметров экрана (яркость, контраст и др.), настройки звука. Настройки экрана в данном меню влияют на просмотр через Антенну или файлы на носителях.

Управление: С помощью стрелок выберите необходимый раздел и нажмите OK для запуска.



6.1. Быстрое меню

Кнопкой **Аспект** на пульте ДУ вызовите быстрое меню.

Используя навигатор и стрелки влево/вправо и кнопки OK выберите один из доступных пунктов: **Настройка оптимизации** \ **Выбор источников** \ **Настройка таймера выключения** \ **Режим изображения** \ **Изменение соотношения сторон** \ **Переход на номер канала*** \ **Предыдущий канал***.

- функция активируется в любой части меню;

* - функция активируется во время просмотра аналоговых и цифровых каналов.





7. Удаленное обновление Операционной системы (прошивки) ТВ.

В данном разделе. Про устройство, Версия системы, нажмите ОК. Вам отобразится текущий статус обновления ОС (прошивки) или будет предложено обновить прошивку. Не выключайте телевизор во время обновления.



II. Подключение телевидения

Находясь в меню Цифрового или Аналогового ТВ, нажмите кнопку "Опции" для появления меню настроек.



1. Тип антенны

Нажимайте Влево или Вправо для выбора Внешней антенны или Кабельного подключения.

2. Автонастройка

– Нажмите ОК для перехода в меню выбора страны.

– Выберите тип поиска: Аналоговые\Цифровые\АТВ+ЦТВ.

– Выберите интересующий вас регион с помощью стрелок и ОК

– Выбрав страну, нажмите ОК для старта поиска.



! Примечание: Все ранее настроенные каналы будут удалены при автопоиске.

3. Ручная настройка аналогового ТВ

Передвигайтесь по меню, настраивая необходимые подпункты кнопками стрелок, а также настраивая изображение.

Внизу меню нажмите "Сохранить" после окончания подстройки.



4. Ручная настройка Цифрового ТВ

Нажмите ОК для входа в данное меню и выберите необходимый номер канала, его параметры, для запуска поиска по заданным параметрам.



5. Редактирование каналов

Перемещайтесь по данному меню для блокировки каналов, добавления в избранное, изменения названия и другого. Изменения можно производить цветными кнопками пульта.



1. Для изменение порядка каналов, нажмите желтую кнопку пульта на канале и перетащите его на другую позицию, затем снова нажмите жёлтую кнопку.
2. Для переименования канала используйте зелёную кнопку.

III. Настройки изображения

1.1 Настройки изображения

Выберите второй пункт меню Опций для настройки изображения.

1.2 Настройки изображения

Выберите комфортный для Вас режим: Стандартный/Мягкий/Яркий/Пользовательский*
*также переключается кнопкой P.MODE ПДУ



1.3 Цветовая температура

Выберите комфортный для Вас режим: Тёплый/Холодный/Пользовательский/Натуральный



1.4 Масштабирование

Выберите соотношение сторон и масштаб: 4:3/16:9/Масштаб 1/Масштаб 2/На весь экран (только в HDMI)*

*также переключается кнопкой АСПЕКТ ПДУ



1.5 Уменьшение уровня шума

Настройки: Средне\Сильно\Авто\Выключено\Слабо.



1.6 Уменьшение уровня шума MPEG

Настройки: Средне\Сильно\Авто\Выключено\Слабо.



IV. Настройка звука

В данном меню можно выбрать режимы звука, аудиовыхода и другое.

1.1 Режимы звука

Режимы звука Вы можете выбрать среди:

Фильм, Спорт, Пользовательский, Стандартный или Музыка.



В режиме **Расширенный** Вы можете настроить интенсивность высоких и низких частот, а также баланс звука.



1.2 AVC (Автогромкость)

Включение данного режима активирует автогромкость (опционально).

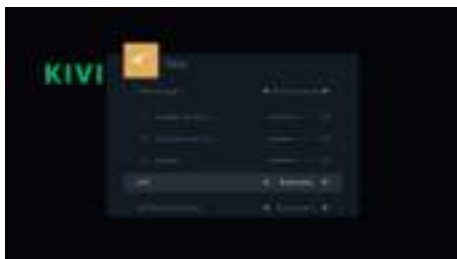

1.3 AD Volume (Настройка для слабовидящих)

Данный пункт активирует настройку для слабовидящих (опционально).



1.4 Объёмный звук

Данный пункт включает\выключает режим объёмного звучания.



1.5 SPDIF Выход (оптический выход)

Выберите между Авто/Выключено/PCM (ИКМ для перевода в аналоговый)



1.3 Субтитры

Данный подпункт включает и выключает субтитры



1.4 Второй язык субтитров

Данный подпункт включает и выключает вторые субтитры



V. Настройки

В данном меню можно изменить дополнительные настройки аудио/видео

1.1 Язык аудио

Выберите язык аудиодорожки по умолчанию.



1.2 Язык аудио 2

Выберите язык аудиодорожки №2 по умолчанию.



1.5 HDMI CEC

При включении, Вы можете управлять внешними устройствами, поддерживающими данную технологию, базовым пультом для В.



1.7 HDMI ARC

Данная функция позволяет выводить аудио и управлять одним пультом устройствами с поддержкой функции ARC.



1.8 Системный режим ожидания

Активирует Системный режим ожидания.



1.9 Восстановить по умолчанию

Нажмите ОК для восстановления настроек изображения звука и портов до исходных (по умолчанию).



VII. Меню блокировки

В данном меню Вы можете включить родительский контроль или заблокировать некоторые каналы.

1.1 Система блокировки

Вы можете установить любой удобный для Вас пароль блокировки.

Пароль по умолчанию 6666.



Описание неполадки		Возможная причина
Изображение	Аудио	
 <p>Цифровой шум</p>	 <p>Шум</p>	Проверьте положение антенны, направление или соединение
 <p>Тень на изображении</p>	 <p>Нормальный звук</p>	Проверьте положение антенны, направление или соединение
 <p>Помехи</p>	 <p>Шум</p>	Возможны сторонние помехи от других устройств
 <p>Нормальное изображение</p>	 <p>Нет звука</p>	Проверьте уровень громкости и аудиовыход
 <p>Нет изображения</p>	 <p>Нет звука</p>	Проверьте, включен ли телевизор в розетку, нажмите кнопку меню и проверьте настройки звука и изображения.
 <p>Черно-белое изображение</p>	 <p>Нормальный звук</p>	Проверьте систему управления цветом
 <p>Шум и помехи</p>	 <p>Нормальный или тихий звук</p>	Проверьте положение антенны, направление или соединение, сделайте новый поиск канала
 <p>Нет цвета</p>	 <p>Шум</p>	Проблема в аудиосистеме

Круглосуточная поддержка в режиме чата и бесплатных звонков:

support.kivismart.com
8 800 600 10 15

Перечень повреждений, не допускающих дальнейшую эксплуатацию телевизора:

- сетевой шнур или вилка повреждены;
- экран телевизора поврежден;
- при попадании на телевизор влаги;
- после падения телевизора.



УТИЛИЗАЦИЯ ИЗДЕЛИЯ

После окончания срока службы данное изделие подлежит сдаче в соответствующий пункт приема электрического и электронного оборудования для последующей переработки и утилизации.

Обеспечивая правильную утилизацию, Вы помогаете сберечь природные ресурсы и предотвращаете ущерб для окружающей среды и здоровья людей, который возможен в случае не-надлежащего обращения.