

# Кондиционер

## Инструкция пользователя/Руководство по установке

AR07BQHQASINER  
AR07BQHQQDURNER  
AR09BQHQASINER  
AR09BQHQQDURNER  
AR12BQHQASINER  
AR12BQHQQDURNER  
AR18BQHQASINER  
AR24BQHQASINER

- Благодарим вас за покупку этого кондиционера Samsung.
- Перед использованием устройства, пожалуйста внимательно прочитайте данное руководство и сохраните его для дальнейшего использования.

Русский

Казак

O'zbek

**SAMSUNG**

# Содержание

<b>Правила техники безопасности .....</b>	<b>03</b>
---	-----------

## Руководство по эксплуатации

<b>Технические характеристики и особенности .....</b>	<b>07</b>
1. Дисплей внутреннего кондиционера .....	07
2. Рабочая температура .....	08
3. Другие функции .....	09
4. Настройка угла воздушного потока .....	10
5. Ручное управление (без пульта дистанционного управления) .....	10
<b>Уход и техническое обслуживание .....</b>	<b>11</b>
<b>Устранение неисправностей .....</b>	<b>13</b>

## Инструкция по монтажу

<b>Аксессуары.....</b>	<b>16</b>
<b>Краткое описание установки - Внутренний блок кондиционера .....</b>	<b>17</b>
<b>Части кондиционера .....</b>	<b>18</b>
<b>Установка внутреннего блока кондиционера .....</b>	<b>19</b>
1. Выберите место установки .....	19
2. Крепление монтажной пластины к стене.....	19
3. Просверливание отверстия в стене для соединительных трубопроводов. ....	20
4. Подготовка трубопровода хладагента .....	21
5. Подсоединение сливного шланга .....	21
6. Соединение силовых и сигнальных кабелей .....	22
7. Обмотка трубопроводов и кабелей .....	23
8. Монтаж внутреннего блока кондиционера .....	24
<b>Установка наружного блока кондиционера .....</b>	<b>25</b>
1. Выбор места установки .....	25
2. Монтаж сливного соединения.....	26
3. Крепление наружного блока кондиционера .....	26
4. Соединение силовых и сигнальных кабелей .....	28
<b>Соединение трубопроводов хладагента.....</b>	<b>29</b>
A. Примечание о длине трубы .....	29
B. Инструкции по подключению – Трубопровод хладагента .....	29
1. Резка труб .....	29
2. Удаление заусенцев .....	30
3. Вальцовка труб .....	30
4. Соедините труб .....	30
<b>Откачивание воздуха .....</b>	<b>32</b>
1. Инструкции по откачиванию .....	32
2. Примечание о добавлении хладагента .....	33
<b>Проверка электрических и газовых утечек .....</b>	<b>34</b>
<b>Тестовый запуск .....</b>	<b>35</b>
<b>Упаковка и распаковка устройства .....</b>	<b>36</b>

# Правила техники безопасности

Прочитайте правила техники безопасности перед началом эксплуатации и монтажа. Неправильная установка из-за игнорирования инструкций может привести к серьезным повреждениям или травмам.

Серьезность потенциального ущерба или травм классифицируется как **ВНИМАНИЕ** или **ОСТОРОЖНО**.



## ВНИМАНИЕ

Этот символ указывает на возможность получения персоналом увечий или гибели людей.



## ОСТОРОЖНО

Этот символ указывает на возможность материального ущерба или серьезных последствий.



## ВНИМАНИЕ

Данное устройство может быть использовано детьми старше 8 лет или лицами с физическими, сенсорными или умственными особенностями или недостаточным опытом и знаниями в случае, если за ними осуществляется присмотр и им даны инструкции по безопасному использованию устройства и возможных рисках. Не разрешайте детям играть с устройством. Очистка и обслуживание устройства должны осуществляться детьми без присмотра взрослых (Требования стандарта EN).

Устройство не предназначено для использования лицами (в том числе детьми) с физическими, сенсорными или ментальными ограничениями, а также недостаточными знаниями и опытом, за исключением случаев, когда лицо, ответственное за их безопасность, осуществляет присмотр или инструктирует их по использованию устройства. Дети должны находиться под присмотром взрослых, чтобы убедиться, что они не играют с прибором (Требования стандарта IEC).



## ПРАВИЛА БЕЗОПАСНОЙ ЭКСПЛУАТАЦИИ

- Если возникает нештатная ситуация (например, запах гари), немедленно выключите кондиционер и отключите питание. Обратитесь к своему дилеру за инструкциями, чтобы избежать поражения электрическим током, пожара или травмы.
- **НЕ** вставляйте пальцы, стержни или другие предметы в воздухозаборник или выпускное отверстие. Это может привести к травмам, так как вентилятор может вращаться с высокой скоростью.
- **НЕ** используйте рядом с кондиционером легковоспламеняющиеся спреи, такие как лак для волос, лак или краска. Это может привести к пожару или возгоранию.
- **НЕ** используйте кондиционер в местах, близких к горючим газам или вокруг них. Выделяющийся газ может скапливаться вокруг кондиционера и вызывать взрыв.
- **НЕ** используйте кондиционер во влажных помещениях, таких как ванная комната или прачечная. Слишком сильное воздействие воды может привести к короткому замыканию электрических компонентов.
- **НЕ** подвергайте свое тело воздействию холодного воздуха в течение длительного периода времени.
- **НЕ** позволяйте детям играть с кондиционером. Дети должны постоянно находиться под присмотром взрослого.
- Если кондиционер используется вместе с горелками или другими отопительными приборами, тщательно проветрите помещение, чтобы избежать дефицита кислорода.
- В некоторых функциональных средах, таких как кухни, серверные комнаты и т. д., настоятельно рекомендуется использовать специально разработанные кондиционеры.

## ПРАВИЛА БЕЗОПАСНОСТИ ПРИ ОЧИСТКЕ И ТЕХНИЧЕСКОМ ОБСЛУЖИВАНИИ

- Перед очисткой выключите устройство и отключите питание. Несоблюдение этого требования может привести к поражению электрическим током.
- **Не** мойте кондиционер чрезмерным количеством воды.
- **Не** используйте для чистки кондиционера чистящие средства, содержащие воспламеняющиеся вещества. Они могут вызвать пожар или деформацию.

### ОСТОРОЖНО

- Выключите кондиционер и отключите питание, если вы не собираетесь использовать его в течение длительного времени.
- Во время грозы, выключайте и отключайте устройство из электросети.
- Убедитесь, что конденсат воды может беспрепятственно стекать с устройства.
- **Не** используйте кондиционер влажными руками. Это может привести к поражению электрическим током.
- **Не** используйте устройство для каких-либо других целей, кроме его предполагаемого использования.
- **Не** карабкайтесь на наружный блок кондиционера и не ставьте на него посторонние предметы.
- **Не** допускайте длительной работы кондиционера при открытых дверях или окнах, а также при очень высокой влажности воздуха.

### ПРАВИЛА ЭЛЕКТРОБЕЗОПАСНОСТИ

- Используйте только указанный шнур питания. Если шнур питания поврежден, он должен быть заменен изготовителем, его сервисным агентом или аналогично квалифицированными лицами во избежание возникновения какой-либо опасности.
- Держите вилку питания в чистом состоянии. Удалите пыль или грязь, которая накапливается на вилке или вокруг нее. Грязная вилка питания может привести к пожару или поражению электрическим током.
- **Не** тяните за шнур питания, чтобы отсоединить устройство. Крепко зажмите вилку и выньте ее из розетки. Потянув непосредственно за шнур, можно повредить его, что может привести к возгоранию или поражению электрическим током.
- **Не** изменяйте длину шнура питания и не используйте удлинитель для питания устройства.
- **Не** используйте электрическую розетку совместно с другими электроприборами. Неправильное или недостаточное питание может привести к пожару или поражению электрическим током.
- Во время установки изделие должно быть надлежащим образом заземлено, иначе может произойти поражение электрическим током.
- При выполнении всех электромонтажных работ соблюдайте все местные и национальные стандарты электропроводки, правила и руководство по монтажу. Плотно соедините кабели и надежно зажмите их, чтобы предотвратить повреждение клеммы внешними силами. Неправильное электрическое подключение может привести к перегреву и возгоранию, а также к поражению электрическим током. Все электрические соединения должны быть выполнены в соответствии со схемой электрических соединений, расположенной на панелях внутреннего и наружного блока кондиционера.
- Вся проводка должна быть установлена правильно, чтобы обеспечить правильное закрытие крышки панели управления. Если крышка панели управления не закрыта должным образом, это может привести к коррозии и вызвать нагревание точек подключения на клемме, возгорание или поражение электрическим током.
- При подключении питания к фиксированной электропроводке, всеполюсное разъединительное устройство, которое имеет зазоры не менее 3 мм во всех полюсах и имеет ток утечки, который может превышать 10 мА, устройство дифференциальной защиты (УДЗ), имеющее номинальный остаточный рабочий ток, не превышающий 30 мА, и разъединения должны быть включены в неподвижную проводку в соответствии с правилами проводки.



## ПРАВИЛА БЕЗОПАСНОСТИ ПРИ УСТАНОВКЕ

1. Монтаж должен выполняться авторизованным дилером или специалистом. Дефектная установка может привести к утечке воды, поражению электрическим током или возгоранию.
2. Установка должна выполняться в соответствии с инструкциями по установке. Неправильная установка может привести к утечке воды, поражению электрическим током или пожару. (В Северной Америке монтаж должен выполняться в соответствии с требованиями NEC и CEC только уполномоченным персоналом.)
3. Обратитесь к авторизованному специалисту по ремонту или техническому обслуживанию данного устройства. Этот прибор должен устанавливаться в соответствии с национальными правилами монтажа электропроводки.
4. Используйте только прилагаемые аксессуары, детали и указанные в инструкции детали для установки. Использование нестандартных деталей может привести к утечке воды, поражению электрическим током, возгоранию, а также к выходу устройства из строя.
5. Установите устройство в устойчивом месте, которое может выдержать вес устройства. Если выбранное место не выдерживает веса устройства или установка выполнена неправильно, устройство может упасть и привести к серьезным травмам и повреждениям.
6. Установите дренажный трубопровод в соответствии с инструкциями, приведенными в данном руководстве. Неправильный дренаж может привести к затоплению водой вашего дома и имущества.
7. Для кондиционеров, имеющих автономный электронагреватель, **не** устанавливайте устройство в пределах 1 метра (3 фута) от любых горючих материалов.
8. **Не** устанавливайте устройство в месте, которое может подвергнуться утечке горючего газа. Скапливание горючего газа вокруг устройства может привести к пожару.
9. Не включайте питание, пока все работы не будут завершены.
10. При переносе или перемещении кондиционера проконсультируйтесь с опытными сервисными специалистами для отключения и переустановки устройства.
11. Как установить прибор на его опору, пожалуйста, для получения подробной информации обратитесь к разделам «Установка внутреннего блока кондиционера» и «Установка наружного блока кондиционера».

## ОБРАТИТЕ ВНИМАНИЕ НА ХАРАКТЕРИСТИКИ ПРЕДОХРАНИТЕЛЕЙ

Печатная плата кондиционера (PCB) разработана с предохранителем для обеспечения защиты от перегрузки по току.

Спецификации плавкого предохранителя напечатаны на монтажной плате, как: T3.15AL/250VAC, T5AL/250VAC, T3.15A/250VAC, T5A/250VAC, T20A/250VAC, T30A/250VAC и т.д.

**ПРИМЕЧАНИЕ:** Для кондиционеров с хладагентом R32 или R290 можно использовать только взрывозащищенный керамический предохранитель.

## Примечание о фторированных газах (не применимо к кондиционеру с использованием хладагента R290)

1. Этот кондиционер содержит фторированные парниковые газы. Для получения конкретной информации о типе газа и его количестве, пожалуйста, обратитесь к соответствующей этикетке на самом блоке или «Руководство пользователя - Продукт Fiche» в упаковке наружного кондиционера. (Только продукты Европейского Союза)
2. Установка, обслуживание, техническое обслуживание и ремонт данного устройства должны выполняться сертифицированным специалистом.
3. Установка и утилизация продукта должны выполняться сертифицированным специалистом.
4. Для оборудования, содержащего фторированные парниковые газы в количестве 5 тонн эквивалента CO<sub>2</sub> или более, но менее 50 тонн эквивалента CO<sub>2</sub>, если в системе установлена система обнаружения утечек, она должна проверяться на наличие утечек не реже одного раза в 24 месяца.
5. При проверке устройства на наличие утечек настоятельно рекомендуется вести надлежащий учет всех проверок.

**ПРЕДУПРЕЖДЕНИЕ при использовании хладагента R32/R290**

- При использовании легковоспламеняющегося хладагента прибор должен храниться в хорошо проветриваемом помещении, размеры которого соответствуют площади помещения, предусмотренной для эксплуатации.  
Для моделей хладагента R32:  
Прибор должен устанавливаться, эксплуатироваться и храниться в помещении площадью более 4 м<sup>2</sup>.  
Для моделей с хладагентом R290 прибор должен устанавливаться, эксплуатироваться и храниться в помещении с площадью пола более:  
≤9000Бте/ч единиц: 13м<sup>2</sup>  
>9000Бте/ч и ≤12000Бте/ч единиц: 17м<sup>2</sup>  
>12000Бте/ч и ≤18000Бте/ч единиц: 26м<sup>2</sup>  
>18000Бте/ч и ≤24000Бте/ч единиц: 35м<sup>2</sup>
- Многоцветные механические соединители и расширенные соединения не допускаются в помещении. (Требования стандарта **EN**).
- Механические соединители, используемые в помещении, должны иметь скорость не более 3 г/год при 25% от максимально допустимого давления. При повторном использовании механических соединителей в помещении необходимо обновить уплотнительные детали. При повторном использовании раструбных соединений в помещении расширенные части должны быть изготовлены заново. (Требования стандарта **UL**)
- При повторном использовании механических соединителей в помещении необходимо обновить уплотнительные детали. При повторном использовании раструбных соединений в помещении расширенные части должны быть изготовлены заново. (Требования стандарта **IEC**)
- Механические соединители, используемые в помещении, должны соответствовать стандарту ISO 14903.

**Европейские руководящие принципы утилизации**

Эта маркировка, указанная на изделии или в его сопроводительной литературе, указывает на то, что отходы электроники и электрооборудования не должны смешиваться с общими бытовыми отходами.

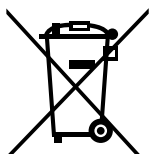
**Правильная утилизация данного изделия (отработанного электрического и электронного оборудования)**

Этот прибор содержит хладагент и другие потенциально опасные материалы. При утилизации этого прибора закон требует особого сбора и обращения. Не утилизируйте данное изделие как бытовые отходы или несортированные городские отходы.

При утилизации данного устройства у вас есть следующие варианты:

- Утилизируйте прибор в специально отведенном для этого городском пункте сбора электронных отходов.
- При покупке нового устройства продавец может бесплатно забрать старый прибор.
- Производитель может бесплатно забрать старый прибор.
- Продайте прибор сертифицированным дилерам металлолома.

**Специальное уведомление**

Утилизация данного прибора в лесу или другой природной среде создаст угрозу для вашего здоровья и может плохо повлиять на окружающую среду. Опасные вещества могут просачиваться в грунтовые воды и попадать в пищевую цепь.

# Технические характеристики и особенности

## Дисплей внутреннего кондиционера

**ПРИМЕЧАНИЕ:** Различные модели имеют различную переднюю панель и окно дисплея. Не все индикаторы, описанные ниже, доступны для приобретенного вами кондиционера. Пожалуйста, проверьте внутреннее окно дисплея приобретенного вами кондиционера.

Иллюстрации в данном руководстве приведены в пояснительных целях. Фактическая форма вашего внутреннего кондиционера может немного отличаться. Фактическая форма будет преобладать.

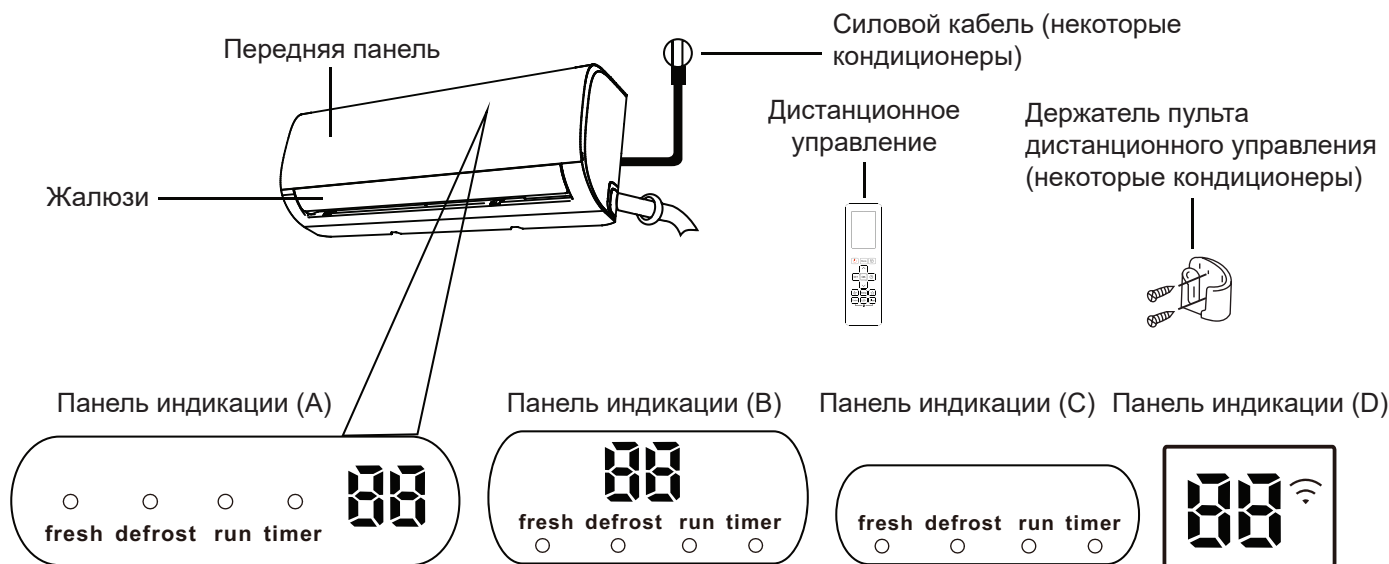







**fresh (освежение)** когда включена функция "освежение" и лампа UV-C (при наличии) (некоторые агрегаты)

**defrost (дефорст)** когда включена функция размораживания.

**run (работа)** когда устройство включено.

**timer (таймер)** когда установлен ТАЙМЕР.

«  » когда функция беспроводного управления активирована (некоторые кондиционеры)

«  » Отображает температуру, характеристики работы и коды ошибок: При включении функции ECO (некоторые агрегаты) индикатор «  » загорается постепенно, один за другим, как  --  --  -- настройка температура -- ..... с интервалом в одну секунду.

«  » в течение 3 секунд, когда:

- TIMER ON (таймер вкл.) (если кондиционер OFF (выкл.), «  » остается TIMER ON (таймер вкл.), когда таймер установлен)
- Включена функция FRESH, лампа UV-C, SWING, TURBO или SILENCE

«  » в течение 3 секунд, когда:

- когда установлено TIMER OFF (таймер выкл.)
- Выключена функция FRESH, лампа UV-C, SWING, TURBO или SILENCE

«  » при включенной функции защиты от холодного воздуха

«  » при размораживании (охлаждающие и нагревательные агрегаты)

«  » когда устройство самоочищается (некоторые агрегаты)

«  » при включении функции нагрева на 8°C (некоторые агрегаты)

Значения кодов  
отображения



## Рабочая Температура

Если ваш кондиционер используется вне следующих температурных диапазонов, некоторые функции защиты безопасности могут сработать и привести к отключению устройства.

### Тип с фиксированной скоростью

	Режим COOL (охлаждения)	Режим HEAT (обогрев)	Режим DRY (осушение)
Комнатная температура	17°C~-32°C (62°F~-90°F)	0°C~-30°C (32°F/-86°F)	10°C~-32°C (50°F~-90°F)
Температура наружного воздуха	18°C~-43°C (64°F~-109°F)	-7°C~-24°C (19°F/-75°F)	11°C~-43°C (52°F~-109°F)
	-7°C~-43°C (19°F~-109°F) (Для моделей с низкотемпературными системами охлаждения)		18°C~-43°C (64°F~-109°F)
	18°C~-52°C (64°F~-126°F) (Для специальных тропических моделей)		18°C~-52°C (64°F~-126°F) (Для специальных тропических моделей)

**ПРИМЕЧАНИЕ:** Относительная влажность воздуха в помещении не превышает 80%. Если кондиционер работает сверх этого значения, то поверхность кондиционера может притягивать конденсат. Пожалуйста, установите жалюзи вертикального воздушного потока на максимальный угол (вертикально к полу) и установите режим высокого вентилятора.

### Для дальнейшей оптимизации производительности вашего кондиционера выполните следующие действия:

- Держите двери и окна закрытыми.
- Ограничьте потребление энергии с помощью функций TIMER ON (таймер вкл.) и TIMER OFF (таймер выкл.)
- Не перекрывайте входы и выходы воздуха.
- Регулярно проверяйте и чистите воздушные фильтры.

Руководство по использованию инфракрасного пульта дистанционного управления не входит в этот пакет литературы. Не все функции доступны для этого кондиционера, пожалуйста, проверьте внутренний дисплей и пульт дистанционного управления устройства, которое вы приобрели.

## Другие функции

- **Auto-Restart (автоматический перезапуск) (некоторые кондиционеры)**

Если кондиционер теряет питание, он автоматически перезапустится с предыдущими настройками, как только питание будет восстановлено.

- **Anti-mildew (анти-плесень) (некоторые аппараты)**

При выключении кондиционера в режимах COOL (охлаждение), AUTO (COOL) (авто охлаждение), или DRY (осушение) кондиционер будет продолжать работать на очень низкой мощности, чтобы высушить конденсированную воду и предотвратить рост плесени.

- **Беспроводное управление (некоторые кондиционеры)**

Беспроводное управление позволяет управлять кондиционером с помощью мобильного телефона и беспроводного соединения. Для доступа к USB-устройству, замены, операции технического обслуживания должны выполняться профессиональным персоналом.

- **Память угла жалюзи (некоторые кондиционеры)**

При включении кондиционера жалюзи автоматически возобновят прежний угол наклона.

- **Обнаружение утечки хладагента (некоторые кондиционеры)**

При обнаружении утечки хладагента внутренний блок автоматически выводит на дисплей сообщение «EC» или «EL0C» или мигает светодиодами (зависит от модели).

- **Режим Sleep (сон)**

Функция SLEEP (сон) используется для уменьшения потребления энергии во время сна (вам не нужны одинаковые настройки температуры, чтобы чувствовать себя комфортно). Эта функция может быть активирована только с помощью пульта дистанционного управления. И функция сна недоступна в режиме FAN (вентиляции) или DRY (осушения).

Нажмите кнопку **SLEEP**, когда вы будете готовы ко сну. В режиме COOL (охлаждение) кондиционер через 1 час повысит температуру на 1°C (2°F), а еще через час на 1°C (2°F). В режиме HEAT (обогрев) кондиционер через 1 час снизит температуру на 1°C (2°F), а еще через час на 1°C (2°F).

Функция сна остановится через 8 часов, и система будет продолжать работать с окончательной ситуацией.

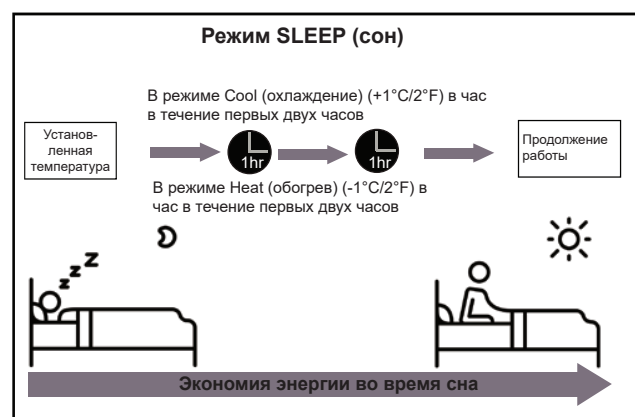

## • Установка угла воздушного потока

### Установка вертикального угла воздушного потока

Пока кондиционер включено, используйте кнопку **SWING/DIRECT** (качания/пряма) на пульте дистанционного управления, чтобы задать направление (вертикальный угол) воздушного потока. Подробности см. в руководстве по дистанционному управлению.

### ПРИМЕЧАНИЕ ОТНОСИТЕЛЬНО УГЛАМ ЖАЛЮЗИ

При использовании COOL (охлаждение) или DRY (осушение) режимов не устанавливайте жалюзи под слишком вертикальным углом в течение длительного времени. Это может привести к конденсации воды на лезвии жалюзи, которая упадет на ваш пол или мебель.

При использовании COOL (охлаждение) или HEAT (обогрев) режимов установка жалюзи под слишком небольшим углом может снизить производительность кондиционера из-за ограниченного потока воздуха.

**ПРИМЕЧАНИЕ:** В соответствии с требованиями соответствующих стандартов, пожалуйста, установите вертикальную решетку воздушного потока на максимальный угол при испытании на тепловую мощность.

### Установка горизонтального угла воздушного потока

Горизонтальный угол воздушного потока должен быть установлен вручную. Возьмитесь за дефлекторный стержень (смотри **рис. Б**) и вручную отрегулируйте его в нужном вам направлении.

**Для некоторых кондиционеров** горизонтальный угол воздушного потока можно установить с помощью пульта дистанционного управления, пожалуйста, обратитесь к Руководству по дистанционному управлению.

### Ручное управление (без пульта дистанционного управления)

#### ⚠ ОСТОРОЖНО

Кнопка ручного управления предназначена только для тестирования и аварийного срабатывания. Пожалуйста, не используйте эту функцию, если пульт дистанционного управления не потерян, и это абсолютно необходимо. Чтобы восстановить нормальную работу, используйте пульт дистанционного управления для активации кондиционера. Кондиционер должен быть выключено перед началом работы в ручном управлении.

Чтобы управлять вашим кондиционером вручную:

1. Откройте переднюю панель внутреннего блока.
2. Найдите кнопку **MANUAL CONTROL** (ручного управления) на правой боковой панели кондиционера.
3. Нажмите кнопку **РУЧНОГО УПРАВЛЕНИЯ** один раз, чтобы активировать **ПРИНУДИТЕЛЬНЫЙ АВТОМАТИЧЕСКИЙ** режим.

4. Снова нажмите кнопку **РУЧНОГО УПРАВЛЕНИЯ**, чтобы включить режим **ПРИНУДИТЕЛЬНОГО ОХЛАЖДЕНИЯ**.
5. Нажмите кнопку **РУЧНОГО УПРАВЛЕНИЯ** в третий раз, чтобы выключить кондиционер.
6. Закройте переднюю панель.

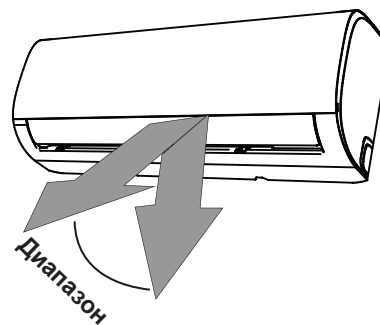

**ПРИМЕЧАНИЕ:** Не двигайте жалюзи вручную. Это приведет к тому, что жалюзи будут синхронизированы. Если это произойдет, выключите кондиционер и отсоедините его на несколько секунд, а затем перезагрузите. Это позволит сбросить жалюзи.

Рис. А



#### ОСТОРОЖНО

Не засовывайте пальцы внутрь или вблизи вентилятора и всасывающей стороны кондиционера. Высокоскоростной вентилятор внутри кондиционера может привести к травмам.



Рис. Б



Кнопка ручного управления

# Уход и техническое обслуживание

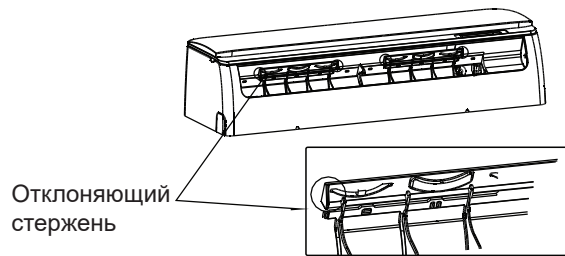
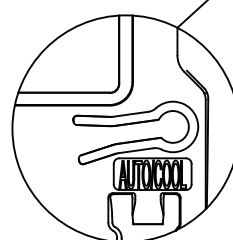
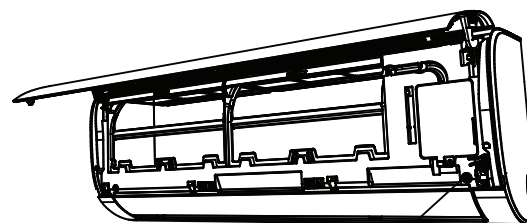
## Чистка внутреннего кондиционер

### ⚠ ПЕРЕД ЧИСТКОЙ ИЛИ ОБСЛУЖИВАНИЕМ

**ВСЕГДА ВЫКЛЮЧАЙТЕ КОНДИЦИОНЕР И ОТКЛЮЧАЙТЕ ЕГО ПИТАНИЕ ПЕРЕД ЧИСТКОЙ ИЛИ ТЕХНИЧЕСКИМ ОБСЛУЖИВАНИЕМ.**

### ⚠ ОСТОРОЖНО

Для очистки кондиционера используйте только мягкую сухую ткань. Если кондиционер особенно грязный, вы можете использовать ткань, смоченную в теплой воде, чтобы вытереть его.

- **НЕ** используйте химикаты или химически обработанную ткань для очистки кондиционера.
- **НЕ** используйте бензол, растворитель для краски, полировальный порошок или другие растворители для очистки кондиционера. Они могут привести к тому, что пластиковая поверхность треснет или деформируется.
- **НЕ** используйте воду более горячую, чем 40°C (104°F) для очистки передней панели. Это может привести к деформации или обесцвечиванию панели.

## Очистка воздушного фильтра

Засорение кондиционера может снизить эффективность охлаждения вашего устройства, а также нанести вред вашему здоровью. Обязательно очищайте фильтр раз в две недели.

1. Поднимите переднюю панель внутреннего блока.
2. Сначала нажмите на выступ на конце фильтра, чтобы ослабить застежку, поднимите его вверх, а затем вытащите его на себя.
3. Теперь вытащите фильтр.
4. Если ваш фильтр имеет небольшой фильтр для освежения воздуха, снимите его с большого фильтра. Очистите этот фильтр для освежения воздуха с помощью использования ручного пылесоса.
5. Очистите большой воздушный фильтр с теплой, мыльной водой. Обязательно используйте мягкое моющее средство.

6. Промойте фильтр свежей водой, затем стряхните излишки воды.
7. Высушите его в прохладном сухом месте и не подвергайте воздействию прямых солнечных лучей.
8. Когда он высохнет, снова закрепите фильтр для освежения воздуха на более крупном фильтре, а затем вставьте его обратно во внутренний кондиционер.
9. Закройте переднюю панель внутреннего блока.

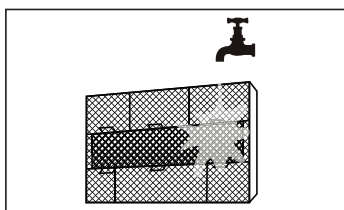
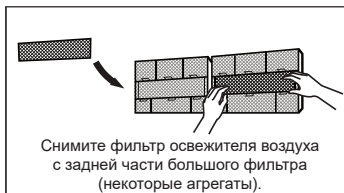
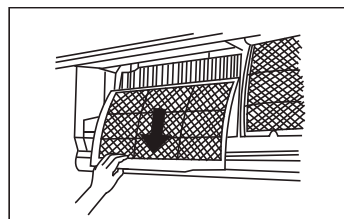
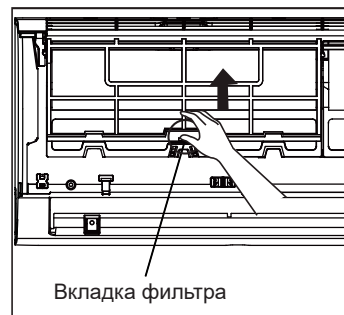

### ⚠ ОСТОРОЖНО

Не прикасайтесь к фильтру освежения воздуха (Plasma) в течение не менее 10 минут после выключения устройства.

## ОСТОРОЖНО

- Перед заменой фильтра или очисткой выключите кондиционер и отключите его питание.
- При снятии фильтра не прикасайтесь к металлическим деталям кондиционера. Острые металлические края могут нанести вам травму.
- Не используйте воду для очистки внутренней части внутреннего кондиционера. Это может разрушить изоляцию и привести к поражению электрическим током.
- При сушке не подвергайте фильтр воздействию прямых солнечных лучей. Это может уменьшить фильтр.

## Напоминания о воздушном фильтре (при необходимости)

### Напоминание об очистке воздушного фильтра

После 240 часов использования, окно дисплея на внутреннем кондиционере будет мигать «CL». Это напоминание о необходимости очистки фильтра. Через 15 секунд кондиционер вернется к своему предыдущему дисплею.

Чтобы сбросить напоминание, нажмите кнопку **LED** на пульте дистанционного управления 4 раза или нажмите кнопку **MANUAL CONTROL** (ручного управления) 3 раза. Если вы не сбросите напоминание, индикатор «CL» снова будет мигать при перезагрузке кондиционера.

### Напоминание о замене воздушного фильтра

После 2880 часов использования, окно дисплея на внутреннем кондиционере будет мигать «nF». Это напоминание о необходимости замены фильтра. Через 15 секунд кондиционер вернется к своему предыдущему дисплею.

Чтобы сбросить напоминание, нажмите кнопку **LED** на пульте дистанционного управления 4 раза или нажмите кнопку **MANUAL CONTROL** (ручного управления) 3 раза. Если вы не сбросите напоминание, индикатор «nF» снова будет мигать при перезагрузке кондиционера.

## ОСТОРОЖНО

- Любое техническое обслуживание и чистка наружного кондиционера должны выполняться авторизованным дилером или лицензированным поставщиком услуг.
- Любой ремонт кондиционера должен выполняться авторизованным дилером или лицензированным поставщиком услуг.

## Поддержка – Длительные периоды неиспользования

Если вы планируете не использовать кондиционер в течение длительного периода времени, выполните следующие действия:

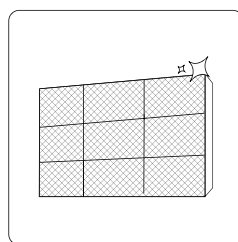

Очистите все фильтры

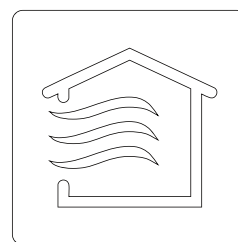

Включите функцию FAN (вентиляция), пока кондиционер полностью не высохнет



Выключите кондиционер и отключите питание.

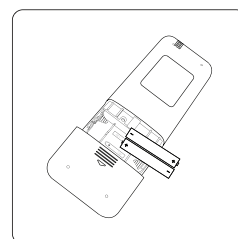

Извлеките батарейки из пульта дистанционного управления

## Поддержка – Предсезонная инспекция

После длительного неиспользования или перед периодами частого использования выполните следующие действия:

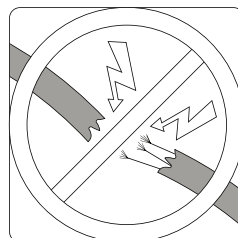

Проверьте наличие поврежденных проводов

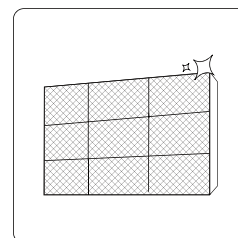

Очистите все фильтры



Проверка на наличие утечек

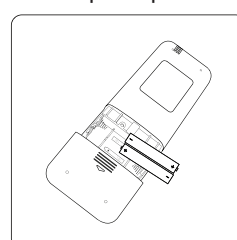

Заменить батарейки

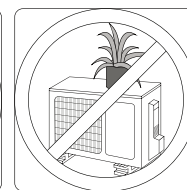
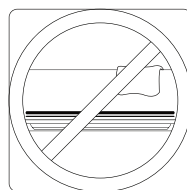

Убедитесь, что ничто не блокирует все входы и выходы воздуха

# Устранение неисправностей



## ПРАВИЛА ТЕХНИКИ БЕЗОПАСНОСТИ

При возникновении ЛЮБОГО из следующих условий немедленно выключите устройство!

- Шнур питания поврежден или аномально теплый
- Присутствует запах гари.
- Устройство издает громкие или необычные звуки
- Перегорает предохранитель питания или часто срабатывает автоматический выключатель.
- Попадание или вытекание воды или других посторонних жидкостей и предметов в кондиционер.

**НЕ ПЫТАЙТЕСЬ ИСПРАВИТЬ ИХ САМОСТОЯТЕЛЬНО! НЕМЕДЛЕННО ОБРАТИТЕСЬ К АВТОРИЗОВАННОМУ ПОСТАВЩИКУ УСЛУГ!**

## Распространенные проблемы

Следующие проблемы не являются неисправностью и в большинстве ситуаций не требуют ремонта.

Выпуск	Возможные причины:
Устройство не включается при нажатии кнопки ON/OFF (вкл./выкл.)	Кондиционер имеет 3-минутную функцию защиты, которая предотвращает перегрузку устройства. Устройство не может быть перезапущено в течение трех минут после выключения.
Устройство переходит из режима COOL/HEAT (охлаждения/обогрева) в режим FAN (вентиляции).	Устройство может быть изменено, чтобы предотвратить образование инея. После повышения температуры устройство снова начнет работать в ранее выбранном режиме.
	Заданная температура достигнута, и в этот момент устройство выключает компрессор. Устройство продолжит работать, когда температура снова начнет колебаться.
Внутренний блок кондиционера испускает белый туман	Во влажных регионах большая разница температур между воздухом помещения и кондиционированным воздухом может вызвать белый туман.
Как внутренние, так и наружные кондиционеры испускают белый туман	Когда после размораживания устройство вновь включается в режим HEAT (обогрев), из-за влаги, образующейся в процессе размораживания, может выделяться белый туман.
Внутренний кондиционер издает шумы	При сбросе жалюзи в исходное положение может возникнуть шум двигающегося воздуха.
	После работы устройства в режиме HEAT (обогрев) из-за расширения и сжатия пластмассовых частей устройства может возникнуть скрип.
И внутренний, и наружный кондиционеры издают шумы.	Низкий шипящий звук во время работы: Это нормально и вызвано газообразным хладагентом, протекающим как через внутренние, так и наружные блоки кондиционера.
	Низкий шипящий звук, когда система запускается, или когда резко остановилась или размораживается: Этот шум является нормальным и вызван остановкой или изменением направления потока хладагента.
	Писклявый звук: Нормальное расширение и сжатие пластмассовых и металлических деталей, вызванное изменением температуры во время работы, может вызвать скрип.

Выпуск	Возможные причины:
Наружный кондиционер издает шумы	Устройство будет издавать различные звуки в зависимости от текущего режима работы.
Пыль выбрасывается либо из внутреннего, либо из наружного блока кондиционера.	Устройство может накапливать пыль в течение длительного периода неиспользования, которая будет выделяться при включении устройства. Это может быть смягчено путем накрывания кондиционера в течение длительных периодов бездействия.
Аппарат издает неприятный запах	Устройство может поглощать запахи из окружающей среды (например, мебель, приготовление пищи, сигареты и т. д.), которые будут испускаться во время использования.
	Фильтры кондиционера заплесневели и должны быть очищены.
Вентилятор наружного кондиционера не работает.	Во время работы скорость вращения вентилятора регулируется для оптимизации работы изделия.
Нестабильная работа, непредсказуемость или кондиционер не реагирует	<p>Помехи от вышек сотовой связи и удаленных ускорителей могут привести к неисправности устройства.</p> <p>В этом случае попробуйте выполнить следующие действия:</p> <ul style="list-style-type: none"> <li>Отключите питание, а затем снова подключите.</li> <li>Нажмите кнопку ON/OFF (вкл./выкл.) на пульте дистанционного управления, чтобы перезапустить работу.</li> </ul>
<b>ПРИМЕЧАНИЕ:</b> Если проблема не устранена, обратитесь к местному дилеру или в ближайший сервисный центр. Предоставьте им подробное описание неисправности устройства, а также номер вашей модели.	

## Устранение неисправностей

При возникновении неполадок, пожалуйста, проверьте следующие пункты, прежде чем обращаться в ремонтную компанию.

Проблема	Возможные причины:	Решение
Плохая производительность охлаждения	Установка температуры может быть выше, чем температура окружающей среды в помещении	Понижьте настройку температуры
	Теплообменник на внутреннем или наружном кондиционере загрязнен	Очистите пораженный теплообменник
	Загрязнен воздушный фильтр	Снимите фильтр и очистите его в соответствии с инструкциями
	Вход или выход воздуха из любого кондиционера заблокирован	Выключите устройство, удалите препятствие и включите его снова.
	Открытые двери и окна	во время работы устройства, убедитесь в закрытии всех дверей и окон.
	Вырабатывание солнечным светом избыточного тепла	Закрывайте окна и шторы в периоды высокой жары или яркого солнечного света.
	Слишком много источников тепла в помещении (люди, компьютеры, электроника и т.д.)	Уменьшите количество источников тепла
	Низкий уровень хладагента из-за утечки или длительного использования	Проверьте наличие утечек, при необходимости повторно уплотните и долейте хладагент.
Активирована функция SILENCE (бесшумный режим) (дополнительная функция)	Функция SILENCE (бесшумный режим) может снизить производительность продукта за счет уменьшения рабочей частоты. Выключите функцию SILENCE (бесшумный режим).	

Проблема	Возможные причины:	Решение
<b>Устройство не работает</b>	Сбой питания.	Подождите, пока восстановится питание.
	Питание выключено	Подключите питание
	Перегорел предохранитель	Замените предохранитель
	Умерли батарейки дистанционного управления	Заменить батарейки
	Активирована 3-минутная защита устройства	Подождите три минуты после перезагрузки устройства
	Таймер активирован	Выключите таймер
<b>Устройство часто запускается и останавливается</b>	В системе слишком много или слишком мало хладагента	Проверьте герметичность и зарядите систему хладагентом.
	В систему попал несжимаемый газ или влага.	Откачайте и зарядите систему хладагентом
	Сломан компрессор	Замените компрессор
	Напряжение слишком высокое или слишком низкое	Установите маностат для регулирования напряжения
<b>Плохая производительность отопления</b>	Температура наружного воздуха крайне низкая	Используйте автономное отопительное устройство
	Холодный воздух проникает через двери и окна.	Убедитесь, что все двери и окна закрыты во время использования
	Низкий уровень хладагента из-за утечки или длительного использования	Проверьте наличие утечек, при необходимости повторно уплотните и долейте хладагент.
<b>Свет индикации продолжает мигать</b>	Устройство может прекратить работу или продолжать работать безопасно. Если индикаторы продолжают мигать или появляются коды ошибок, подождите около 10 минут. Проблема может разрешиться сама собой. Если нет, отключите питание, а затем подключите его снова. Включите устройство. Если проблема не устранена, отключите питание и обратитесь в ближайший сервисный центр.	
<b>Код ошибки появляется и начинается с букв, как показано ниже в окне отображения внутреннего блока кондиционера:</b>		
	<ul style="list-style-type: none"> <li>• E (x), P (x), F (x)</li> <li>• EH (xx), EL (xx), EC (xx)</li> <li>• PH (xx), PL (xx), PC (xx)</li> </ul>	

**ПРИМЕЧАНИЕ:** Если после выполнения описанных выше проверок и диагностики проблема не устранена, немедленно выключите устройство и обратитесь в авторизованный сервисный центр.



# Аксессуары

Система кондиционирования воздуха поставляется со следующими аксессуарами. Используйте все установочные детали и аксессуары для установки кондиционера. Неправильная установка может привести к утечке воды, поражению электрическим током и возгоранию, а также к выходу оборудования из строя. Предметы, не входящие в комплект поставки кондиционера, необходимо приобретать отдельно.

Наименование аксессуаров	Кол-во (шт.)	Форма	Наименование аксессуаров	Кол-во (шт.)	Форма
Инструкция	2-3		Пульт дистанционного управления	1.	
Дренажное соединение (для кондиционеров с охлаждением и отоплением)	1.				
Уплотнитель (для кондиционеров с охлаждением и отоплением)	1.		Держатель пульта дистанционного управления (при необходимости)	1.	
Монтажная пластина	1.		Крепежный винт для держателя пульта дистанционного управления (при необходимости)	2.	
Анкер	5-8 (в зависимости от моделей)		Небольшой Фильтр (Должен быть установлен на задней части главного воздушного фильтра авторизованным техником при установке аппарата)	1-2 (в зависимости от моделей)	
Крепежный винт монтажной пластины	5-8 (в зависимости от моделей)				

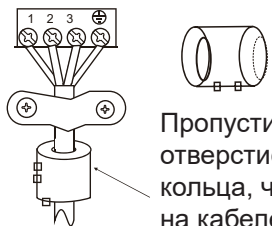
Название	Форма	Количество (шт)	
Узел соединительной трубы	Жидкостная сторона	Детали необходимо приобретать отдельно. Проконсультируйтесь с дилером о правильном размере трубы приобретенного кондиционера.	
			Ø 6,35 (1/4 дюйма)
			Ø 9,52 (3/8 дюйма)
	Газовая сторона		Ø 9,52 (3/8 дюйма)
			Ø 12,7 (1/2 дюйма)
Ø 16 (5/8 дюйма)			
	Ø 19 (3/4 дюйма)		
Магнитное кольцо и ремень (если поставляется, пожалуйста, обратитесь к электрической схеме, чтобы установить его на соединительный кабель).	 <p>Пропустите ремень через отверстие магнитного кольца, чтобы закрепить его на кабеле.</p>	Зависит от модели	

# Краткое описание установки - Внутренний блок кондиционера

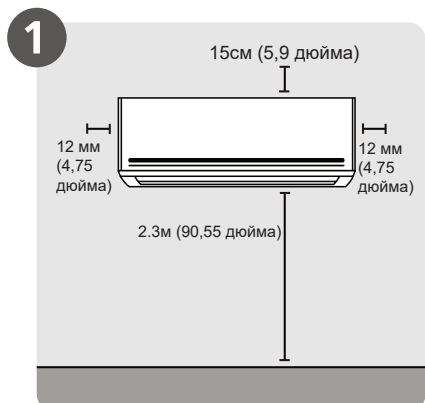

Выберите место установки

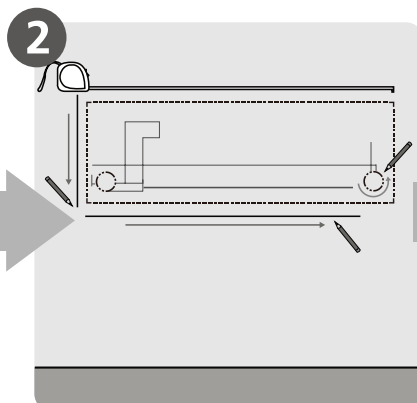

Определите положение  
отверстия в стене

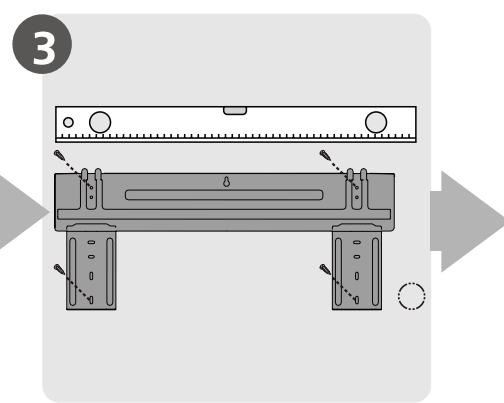

Прикрепите монтажную  
пластину

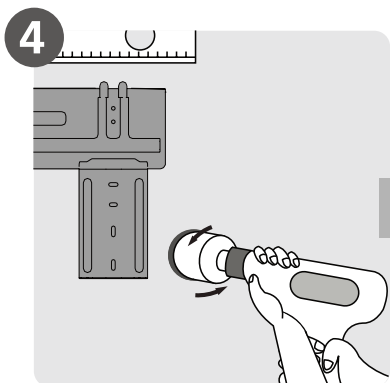

Просверлите отверстия в  
стене

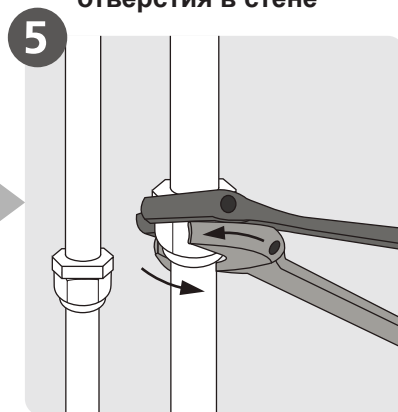

Соедините трубопроводы

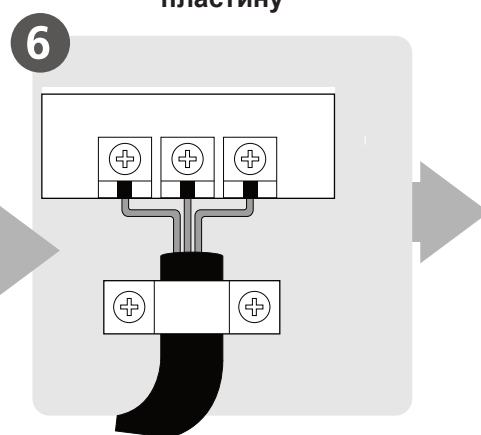

Подключите проводку  
(не применимо для некоторых  
регионов Северной Америки)

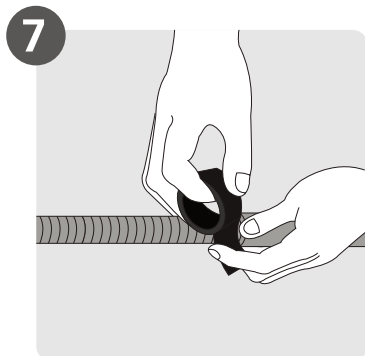

Подготовьте сливной  
шланг

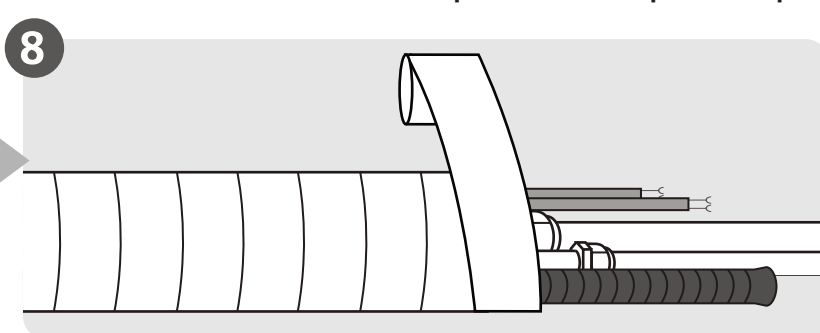

Обертывание трубопроводы и кабелей  
(не применимо для некоторых регионов Северной  
Америки)

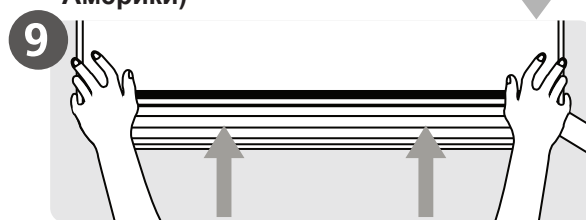

Монтаж внутреннего кондиционера

# Части кондиционера

**ПРИМЕЧАНИЕ:** Монтаж должен производиться в соответствии с требованиями местных и национальных стандартов. Установка может немного отличаться в разных областях.

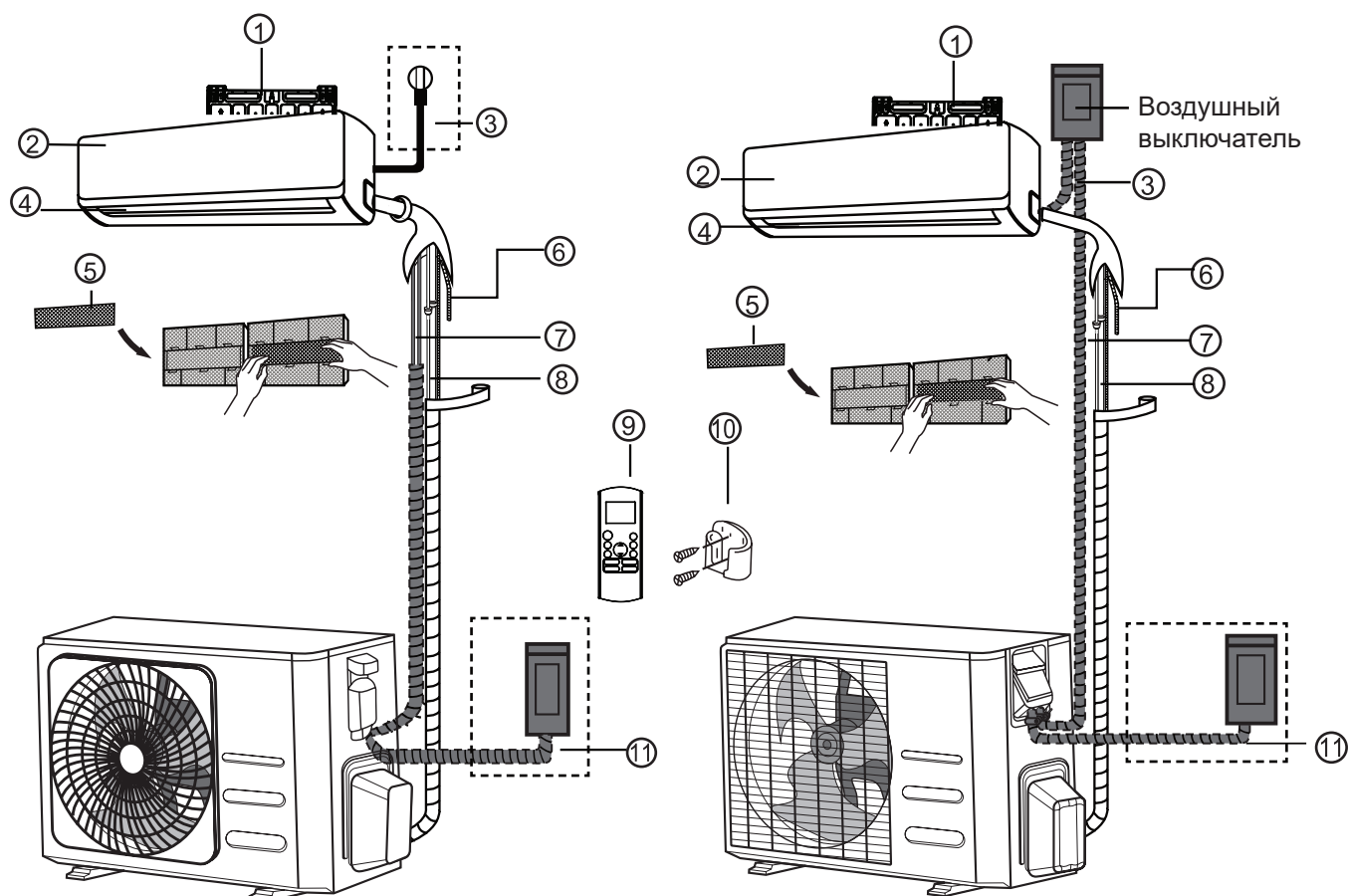

(1)

(2)

- |  |   |   |
|--|---|---|
| ① Монтажная пластина                         | ⑤ Функциональный фильтр<br>(на задней стороне главного<br>фильтра - некоторые агрегаты) | ⑨ Пульт дистанционного<br>управления  |
| ② Передняя панель                            | ⑥ Дренажная труба   | ⑩ Держатель пульта<br>дистанционного управления<br>(некоторые кондиционеры) |
| ③ Силовой кабель (некоторые<br>кондиционеры) | ⑦ Сигнальный кабель   | ⑪ Кабель наружного питания<br>(некоторые кондиционеры)                      |
| ④ Жалюзи                                     | ⑧ Трубопровод хладагента  |   |

## ПРИМЕЧАНИЕ К ИЛЛЮСТРАЦИЯМ

Иллюстрации в данном руководстве приведены в пояснительных целях. Фактическая форма вашего внутреннего кондиционера может немного отличаться. Фактическая форма будет преобладать.

# Установка внутреннего блока кондиционера

## Краткое описание установки - внутренний блок кондиционера

### ДО УСТАНОВКИ

Перед установкой внутреннего блока кондиционера обратитесь к этикетке на коробке с продуктом, чтобы убедиться, что номер модели внутреннего блока соответствует номеру модели наружного блока кондиционера.

### Шаг 1: Выберите место установки

Перед установкой внутреннего блока кондиционера необходимо выбрать подходящее место. Ниже приведены стандарты, которые помогут вам выбрать подходящее место для кондиционера.

**Правильные места установки соответствуют следующим стандартам:**

- Хорошая циркуляция воздуха
- Удобный дренаж
- Шум от аппарата не должен беспокоить других людей
- Устойчивый и твердый - место не должно подвергаться вибрациям
- Достаточно прочное, чтобы выдержать вес кондиционера
- Расположение по крайней мере в одном метре от всех других электрических устройств (например, телевизора, радио, компьютера).

**НЕ устанавливайте кондиционер в следующих местах:**

- Вблизи любого источника тепла, пара или горючего газа
- Рядом с легковоспламеняющимися предметами, такими как шторы или одежда
- Рядом с любым препятствием, которое может заблокировать циркуляцию воздуха
- Рядом с дверью
- В месте, подверженном воздействию прямых солнечных лучей

### ПРИМЕЧАНИЕ ОБ ОТВЕРСТИИ В СТЕНЕ:

Если нет фиксированного трубопровода хладагента:

Выбирая место, помните, что вы должны оставить достаточно места для отверстия в стене (см. раздел **Отверстие в стене для соединительного трубопровода**) для кабеля подачи сигнала и трубопровода хладагента, которые соединяют внутренние и наружные блоки. По умолчанию для всех трубопроводов используется правая сторона внутреннего блока (обращенная к нему). Тем не менее, к блоку кондиционера можно подвести трубопровод как с левой, так и с правой стороны.

**Для обеспечения надлежащего расстояния от стен и потолка смотри следующую диаграмму:**

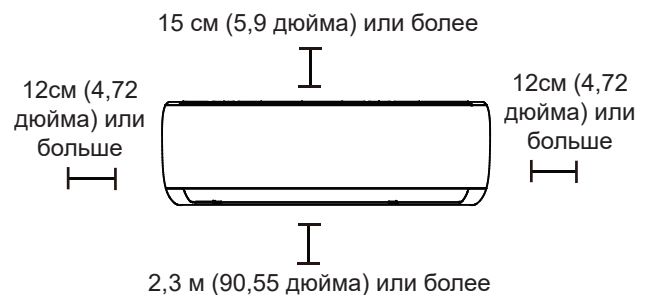

**Шаг 2: Крепление монтажной пластины к стене**  
Монтажная пластина - это устройство, на котором вы будете монтировать внутренний кондиционер.

- Выньте монтажную пластину на задней стороне внутреннего блока.

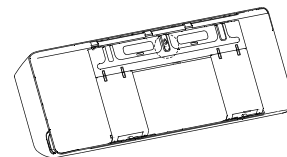

- Закрепите монтажную пластину на стене с помощью прилагаемых винтов. Убедитесь в том, что монтажная пластина плотно прилегает к стене.

### ПРИМЕЧАНИЕ ДЛЯ БЕТОННЫХ ИЛИ КИРПИЧНЫХ СТЕН:

Если стена сделана из кирпича, бетона или аналогичного материала, просверлите отверстия диаметром 5 мм (0,2 дюйма) в стене и вставьте втулочные анкеры. Затем закрепите монтажную пластину на стене, затянув винты непосредственно в зажимные анкеры.

### Шаг 3: Просверливание отверстия в стене для соединительных трубопроводов

1. Определите расположение отверстия в стене, основываясь на положении монтажной пластины. См. **Размеры монтажной пластины**.
2. Используя сверло диаметром 65 мм (2,5 дюйма) или 90 мм (3,54 дюйма) (в зависимости от модели), просверлите отверстие в стене. Убедитесь, что отверстие просверлено под небольшим углом вниз, так чтобы наружный конец отверстия был ниже внутреннего примерно на 5 мм-7 мм (0,2-0,275 дюйма). Это обеспечит надлежащий дренаж воды.
3. Поместите защитную манжету в отверстие. Это защищает края отверстия и поможет запечатать его, когда вы закончите процесс установки.



### ОСТОРОЖНО

При сверлении отверстия в стене избегайте проводов, сантехники и других чувствительных компонентов.

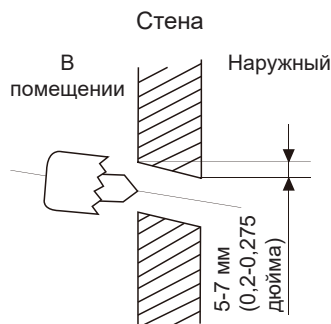

### РАЗМЕРЫ МОНТАЖНОЙ ПЛИТЫ

Разные модели имеют разные монтажные пластины. В зависимости от требований заказчика форма монтажной пластины может немного отличаться. Но установочные размеры одинаковы для внутреннего блока того же размера. См. примеры типов А и В:

Правильная ориентация монтажной пластины

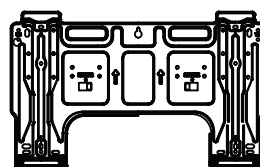
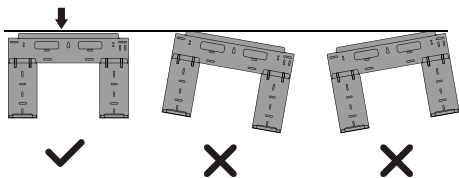

Тип А

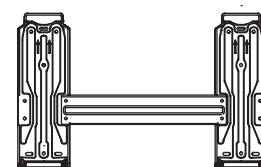

Тип Б

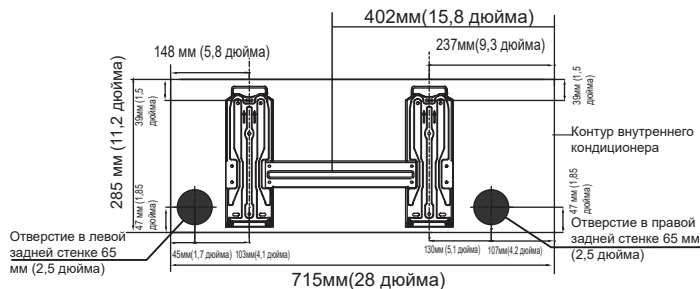

Модель А

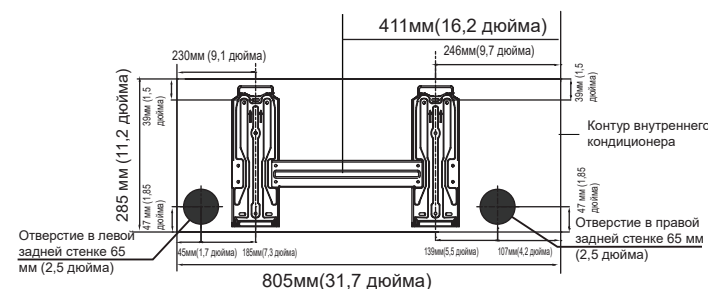

Модель Б

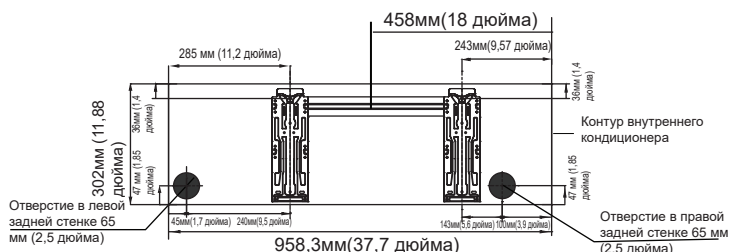

Модель В

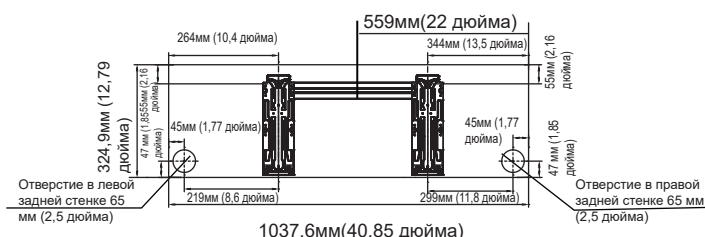

Модель D

**ПРИМЕЧАНИЕ:** Когда труба стороны газа соединительная  $\varnothing 16\text{мм}$  (5/8 дюйма) или больше, отверстие стены должно быть 90 мм (3,54 дюйма).

#### Шаг 4: Подготовка трубопровода хладагента

Трубопровод хладагента находится внутри изолирующего рукава, прикрепленного к задней части устройства. Вы должны подготовить трубопровод, прежде чем пропустить его через отверстие в стене.

1. Исходя из положения отверстия в стене относительно монтажной пластины, выберите сторону, с которой трубопровод будет выходить из кондиционера.
2. Если отверстие в стене находится позади устройства, держите выбивную панель на месте. Если отверстие в стене находится сбоку от внутреннего кондиционера, снимите пластиковую выбивную панель с этой стороны блока. Это создаст щель, через которую ваш трубопровод сможет выйти из устройства. Используйте плоскогубцы с игольчатым наконечником, если пластиковую панель слишком трудно снять вручную.

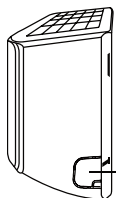

Выдвижная панель

3. Если существующий соединительный трубопровод уже встроен в стену, перейдите непосредственно к шагу «Подключение сливного шланга». Если встроенный трубопровод отсутствует, подсоедините трубопровод хладагента внутреннего блока к соединительному трубопроводу, который будет соединять внутренний и наружный блоки. Подробные инструкции смотри в разделе **Подключение трубопроводов хладагента** данного руководства.

#### ПРИМЕЧАНИЕ ОТНОСИТЕЛЬНО УГЛА НАКЛОНА ТРУБОПРОВОДА

Трубопровод хладагента может выходить из внутреннего блока под четырьмя разными углами: левая сторона, правая сторона, левая задняя часть, правая задняя часть.

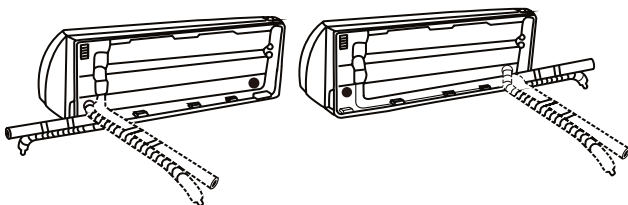

#### ⚠ ОСТОРОЖНО

Будьте предельно осторожны, чтобы не повредить трубопроводы при изгибе их от кондиционера. Любые вмятины в трубопроводе будут влиять на производительность кондиционера.

#### Шаг 5: Подсоединение сливного шланга

По умолчанию сливной шланг прикреплен к левой стороне устройства (когда вы обращены к задней части устройства). Однако он также может быть прикреплен к правой стороне. Чтобы обеспечить надлежащий дренаж, присоедините сливной шланг с той же стороны, с которой трубопровод хладагента выходит из устройства. Присоедините удлинитель сливного шланга (приобретается отдельно) к концу сливного шланга.

- Плотно оберните место соединения тефлоновой лентой, чтобы обеспечить хорошее уплотнение и предотвратить утечку.
- Часть сливного шланга, которая останется в помещении, оберните пенопластовой изоляцией для труб, чтобы предотвратить образование конденсата.
- Снимите воздушный фильтр и налейте небольшое количество воды в сливной поддон, чтобы убедиться, что вода течет из устройства плавно.

#### ! ПРИМЕЧАНИЕ ОТНОСИТЕЛЬНО РАЗМЕЩЕНИЯ ДРЕНАЖНОГО ШЛАНГА

Убедитесь, что сливной шланг расположен в соответствии со следующими рисунками.

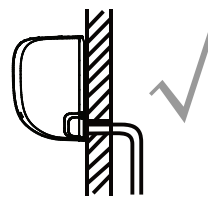

ПРАВИЛЬНО

Убедитесь, что в дренажном шланге нет перегибов или вмятин, чтобы обеспечить надлежащий дренаж.

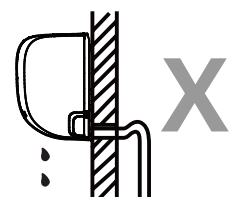

НЕ ПРАВИЛЬНО

Перегибы в сливном шланге создадут водяные ловушки.

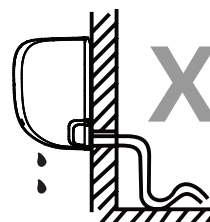

НЕ ПРАВИЛЬНО

Перегибы в сливном шланге создадут водяные ловушки.

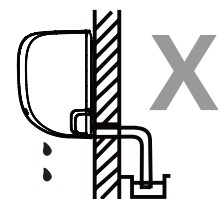

НЕ ПРАВИЛЬНО

Не помещайте конец сливного шланга в воду или в емкости, которые собирают воду. Это мешает правильному дренажу.

#### ЗАТКНИТЕ НЕИСПОЛЬЗУЕМОЕ СЛИВНОЕ ОТВЕРСТИЕ

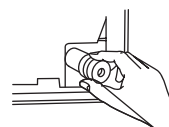

Для предотвращения нежелательных утечек необходимо заткнуть неиспользуемое сливное отверстие резиновой пробкой.

## ! ПЕРЕД ВЫПОЛНЕНИЕМ ЛЮБЫХ ЭЛЕКТРОМОНТАЖНЫХ РАБОТ ОЗНАКОМЬТЕСЬ С НАСТОЯЩИМИ ПРАВИЛАМИ

1. Вся проводка должна соответствовать местным и национальным электрическим нормам, правилам и устанавливаться лицензированным электриком.
2. Все электрические соединения должны быть выполнены в соответствии со схемой электрических соединений, расположенной на панелях внутреннего и наружного блока кондиционера.
3. Если с источником питания возникли серьезные проблемы с безопасностью, немедленно прекратите работу. Объясните свои доводы клиенту и откажитесь от установки устройства, пока проблема безопасности не будет должным образом решена.
4. Напряжение питания должно быть в пределах 90-110% от номинального напряжения. Недостаточное питание может привести к неисправности, поражению электрическим током или возгоранию.
5. При подключении питания к стационарной проводке следует установить устройство защиты от перенапряжения и главный выключатель питания.
6. При подключении питания к неподвижной проводке в неподвижную проводку должен быть включен выключатель или автоматический выключатель, который разъединяет все полюса и имеет контактное расстояние не менее 1/8 дюйма (3 мм). Квалифицированный специалист должен использовать утвержденный автоматический разъединитель или выключатель.
7. Подключайте устройство только к отдельной розетке ответвления. Не подключайте к этой розетке другой прибор.
8. Убедитесь, что кондиционер правильно заземлен.
9. Каждый провод должен быть прочно соединен. Незакрепленная проводка может привести к перегреву клеммы, что приведет к неисправности изделия и возможному возгоранию.
10. Не позволяйте проводам соприкасаться или упираться в трубопровод хладагента, компрессор или любые движущиеся части внутри устройства.
11. Если установка оснащена вспомогательным электронагревателем, он должен быть установлен на расстоянии не менее 1 метра (40 дюймов) от любых горючих материалов.
12. Во избежание поражения электрическим током никогда не прикасайтесь к электрическим компонентам сразу после отключения источника питания. После выключения питания всегда подождите 10 минут или более, прежде чем прикоснуться к электрическим компонентам.

## ⚠ ПРЕДУПРЕЖДЕНИЕ

### ПЕРЕД ВЫПОЛНЕНИЕМ КАКИХ-ЛИБО ЭЛЕКТРИЧЕСКИХ ИЛИ МОНТАЖНЫХ РАБОТ ОТКЛЮЧИТЕ ОСНОВНОЕ ПИТАНИЕ СИСТЕМЫ.

#### Шаг 6: Соединение силовых и сигнальных кабелей

Кабель передачи сигналов обеспечивает связь между внутренним и наружным кондиционерами. Вы должны сначала выбрать правильный размер кабеля, прежде чем подготовить его к подключению.

#### Тип кабеля

- **Внутренний кабель питания** (если применимо): H05VV-F или H05V2V2-F
  - **Наружный силовой кабель:** H07RN-F или H05RN-F
  - **Кабель передачи сигналов:** H07RN-F
- ПРИМЕЧАНИЕ:** В Северной Америке выбирайте тип кабеля в соответствии с t

#### Минимальная площадь поперечного сечения силовых и сигнальных кабелей (для справки) (не применимо в Северной Америке)

Номинальный ток прибора (А)	Номинальная площадь поперечного сечения (мм <sup>2</sup> )
> 3 и ≤ 6	0,75.
> 6 и ≤ 10	1.
> 10 и ≤ 16	1,5.
> 16 и ≤ 25	2,5.
> 25 и ≤ 32	4.
> 32 и ≤ 40	6.

#### ВЫБЕРИТЕ ПРАВИЛЬНЫЙ РАЗМЕР КАБЕЛЯ

Размер кабеля питания, кабеля передачи сигналов, предохранителя и переключателя определяется максимальным током устройства. Максимальный ток указывается на заводской табличке, расположенной на боковой панели кондиционера. Обратитесь к этой табличке, чтобы выбрать правильный кабель, предохранитель или выключатель.

**ПРИМЕЧАНИЕ:** В Северной Америке, пожалуйста, выберите правильный размер кабеля в соответствии с минимальной амплитудой цепи, указанной на заводской табличке устройства.

1. Откройте переднюю панель внутреннего блока.
2. С помощью отвертки откройте крышку коробки проводов на правой стороне устройства. В результате откроется клеммная колодка.

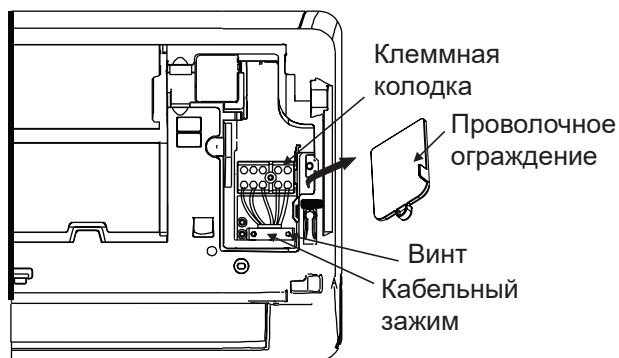

### ! ПРЕДУПРЕЖДЕНИЕ

**ВСЯ ПРОВОДКА ДОЛЖНА ВЫПОЛНЯТЬСЯ СТРОГО В СООТВЕТСТВИИ С ЭЛЕКТРИЧЕСКОЙ СХЕМОЙ, РАСПОЛОЖЕННОЙ НА ЗАДНЕЙ СТОРОНЕ ПЕРЕДНЕЙ ПАНЕЛИ ВНУТРЕННЕГО КОНДИЦИОНЕРА.**

3. Отвинтите кабельный зажим под клеммной колодкой и отложите его в сторону.
4. Повернувшись к задней панели устройства, снимите пластиковую панель с левой нижней стороны.
5. Подайте провод подачи сигналов через эту щель, от задней части устройства к передней.
6. Повернувшись лицом к передней части кондиционера, подсоедините провод в соответствии со схемой подключения внутреннего кондиционера, подсоедините u-образный наконечник и плотно прикрутите каждый провод к соответствующей клемме.

### ! ОСТОРОЖНО

**НЕ ПУТАЙТЕ ПРОВОДА ПОД НАПЯЖЕНИЕМ И НУЛЕВЫЕ ПРОВОДА.**

Это опасно и может привести к неисправности кондиционера.

7. После проверки, чтобы убедиться, что все соединения надежно закреплены, используйте кабельный зажим для крепления сигнального кабеля к кондиционеру. Плотно завинтите кабельный зажим.
8. Замените проволочную крышку на передней панели устройства и пластиковую панель на задней.

### ! ПРИМЕЧАНИЕ О ПРОВОДКЕ

**ПРОЦЕСС ПОДКЛЮЧЕНИЯ ПРОВОДКИ МОЖЕТ НЕЗНАЧИТЕЛЬНО ОТЛИЧАТЬСЯ МЕЖДУ КОНДИЦИОНЕРАМИ И РЕГИОНАМИ.**

#### Шаг 7: Обмотка трубопроводов и кабелей

Перед прохождением трубопровода, дренажного шланга и сигнального кабеля через отверстие в стене необходимо связать их вместе для экономии места, защиты и изоляции (не применимо в Северной Америке).

1. Соедините сливной шланг, трубы хладагента и сигнальный кабель, как показано ниже:

Внутренний кондиционер

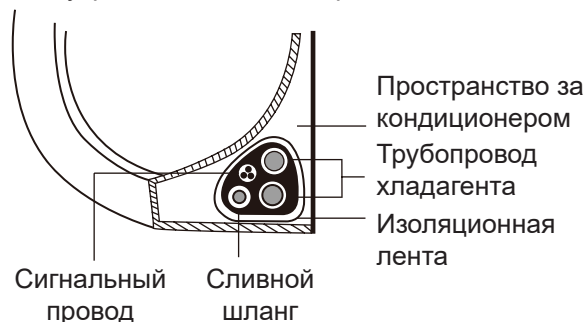

#### СЛИВНОЙ ШЛАНГ ДОЛЖЕН БЫТЬ НА ДНЕ

Убедитесь, что сливной шланг находится в нижней части пакета. Установка сливного шланга в верхней части пучка может привести к переполнению сливного поддона, что может привести к пожару или повреждению водой.

#### НЕ ПЕРЕПЛЕТАЙТЕ СИГНАЛЬНЫЙ КАБЕЛЬ С ДРУГИМИ ПРОВОДАМИ

Связывая эти элементы вместе, не переплетайте и не пересекайте сигнальный кабель с какой-либо другой проводкой.

2. Используя клейкую виниловую ленту, прикрепите сливной шланг к нижней стороне труб хладагента.
3. Используя изоляционную ленту, плотно оберните сигнальный провод, трубы хладагента и сливной шланг. Дважды проверьте, что все предметы обернуты.

#### НЕ ОБЕРТЫВАЙТЕ КОНЦЫ ТРУБ

При завертывании жгута держите концы трубок развернутыми. Вы должны получить доступ к ним, чтобы проверить их на наличие утечек в конце процесса установки (смотри раздел **Электрические проверки и проверки на герметичность** данного руководства).



## Шаг 8: Монтаж внутреннего блока кондиционера

Если вы установили новый соединительный трубопровод к наружному кондиционеру, выполните следующие действия:

1. Если вы уже пропустили трубопровод хладагента через отверстие в стене, перейдите к Шагу 4.
2. В противном случае, дважды проверьте, что концы труб хладагента герметизированы, чтобы предотвратить попадание грязи или посторонних материалов в трубы.
3. Медленно пропустите обернутый пучок труб хладагента, сливной шланг и провод подачи сигнала через отверстие в стене.
4. Закрепите верхнюю часть внутреннего кондиционера на верхнем крюке монтажной пластины.
5. Убедитесь, что устройство надежно закреплено на креплении, слегка надавив на левую и правую стороны устройства. Устройство не должно качиваться или сдвигаться.
6. Используя равномерное давление, надавите на нижнюю половину устройства. Продолжайте нажимать вниз, пока устройство не защелкнется на крючках вдоль нижней части монтажной пластины.
7. Еще раз убедитесь, что устройство надежно установлено, слегка надавив на левую и правую стороны устройства.

Если трубопровод хладагента уже встроен в стену, сделайте следующее:

1. Закрепите верхнюю часть внутреннего кондиционера на верхнем крюке монтажной пластины.
2. Используйте кронштейн или клин, чтобы подпереть блок, оставив достаточно места для подключения трубопровода хладагента, сигнального кабеля и дренажного шланга.

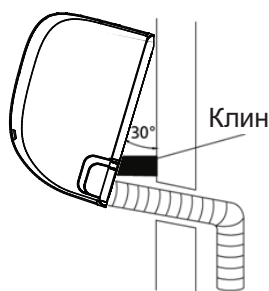

3. Подсоедините сливной шланг и трубопровод хладагента (инструкции смотри в разделе **Подключение трубопровода хладагента** данного руководства).
4. Держите место соединения трубы открытым для проведения испытания на герметичность (смотри раздел **Электрические проверки и проверки на герметичность** данного руководства).
5. После проверки на герметичность обмотайте место соединения изоляционной лентой.
6. Снимите кронштейн или клин, подпирющий устройство.
7. Используя равномерное давление, надавите на нижнюю половину устройства. Продолжайте нажимать вниз, пока устройство не защелкнется на крючках вдоль нижней части монтажной пластины.

### УСТРОЙСТВО РЕГУЛИРУЕМОЕ

Имейте в виду, что крючки на монтажной пластине меньше, чем отверстия на задней панели кондиционера. Если вы обнаружите, что у вас недостаточно места для подключения встроенных труб к внутреннему кондиционеру, его можно отрегулировать влево или вправо примерно на 30-50 мм (1,18-1,95 дюйма), в зависимости от модели.

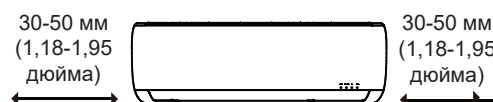

Двигайтесь влево или вправо

# Установка наружного блока кондиционера

Установите устройство, следуя местным нормам и правилам, которые могут немного отличаться между различными регионами.

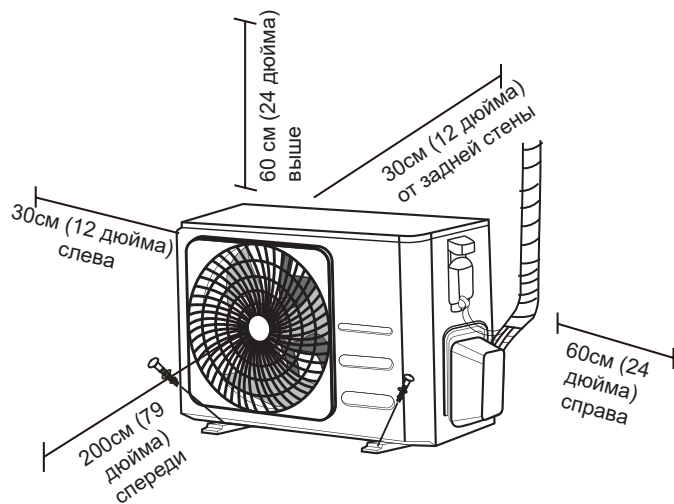

## Инструкция по установке – Наружного блока кондиционера

### Шаг 1: Выберите место установки

Перед установкой внутреннего кондиционера необходимо выбрать подходящее место. Ниже приведены стандарты, которые помогут вам выбрать подходящее место для кондиционера.

### Правильные места установки соответствуют следующим стандартам:

- ☑ Соответствует всем пространственным требованиям, указанным выше в разделе «Требования к монтажному пространству».
- ☑ Хорошая циркуляция и вентиляция воздуха
- ☑ Устойчивое и твердое - выбранное место не должно подвергаться вибрациям
- ☑ Шум от аппарата не должен беспокоить других людей
- ☑ Защищен от длительного воздействия прямых солнечных лучей или дождя
- ☑ Если ожидается выпадение снега, примите соответствующие меры для предотвращения образования льда и повреждения катушки.

### НЕ устанавливайте кондиционер в следующих местах:

- ⊘ Рядом с препятствием, которое будет блокировать входы и выходы воздуха
- ⊘ Рядом с улицей общего пользования, людными местами или там, где шум от устройства будет мешать другим
- ⊘ Рядом с животными или растениями, которые пострадают от выброса горячего воздуха
- ⊘ Рядом с любым источником горючего газа
- ⊘ В месте, подверженном воздействию большого количества пыли
- ⊘ В месте, подверженном воздействию чрезмерного количества соленого воздуха

### ОСОБЫЕ РЕШЕНИЯ ДЛЯ ЭКСТРЕМАЛЬНЫХ ПОГОДНЫХ УСЛОВИЙ

#### Если устройство подвергается воздействию сильного ветра:

Установите кондиционер таким образом, чтобы воздуховыпускной вентилятор находился под углом 90° к направлению ветра. Если нужно, постройте барьер перед блоком, чтобы защитить его от чрезвычайно сильных ветров. Смотрите рисунки ниже.

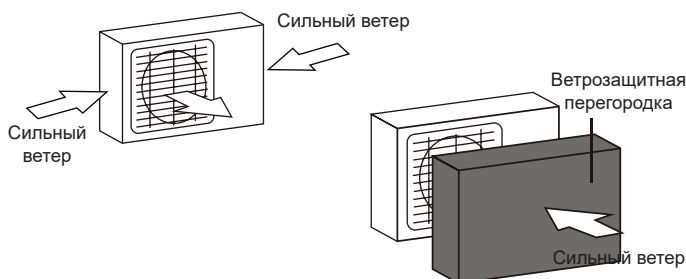

#### Если устройство часто подвергается воздействию сильного дождя или снега:

Постройте над блоком кондиционера укрытие, чтобы защитить его от дождя или снега. Будьте осторожны, чтобы не препятствовать потоку воздуха вокруг устройства.

#### Если устройство часто подвергается воздействию соленого воздуха (морской):

Используйте наружный блок кондиционера, который специально разработан, чтобы противостоять коррозии.

## Шаг 2: Установить сливное соединение (только для теплового насоса)

Перед установкой наружного кондиционера на место необходимо установить сливное соединение в нижней части блока. Обратите внимание, что существует два различных типа дренажных швов в зависимости от типа наружного кондиционера.

**Если сливное соединение снабжено резиновым уплотнением (смотри Рис. А) выполните следующие действия:**

1. Установите резиновое уплотнение на конце сливного соединения, которое будет соединено с наружным кондиционером.
2. Вставьте сливной патрубок в отверстие в нижней части устройства.
3. Поверните сливное соединение на 90°, пока оно не защелкнется на месте, обращенном к передней части устройства.
4. Подсоедините удлинитель сливного шланга (не входит в комплект) к сливному соединению, чтобы перенаправить воду из устройства в режиме нагрева.

**Если сливное соединение не снабжено резиновым уплотнением (смотри Рис. Б) выполните следующие действия:**

1. Вставьте сливной патрубок в отверстие в нижней части устройства. Сливное соединение щелкнет на месте.
2. Подсоедините удлинитель сливного шланга (не входит в комплект) к сливному соединению, чтобы перенаправить воду из устройства в режиме нагрева.

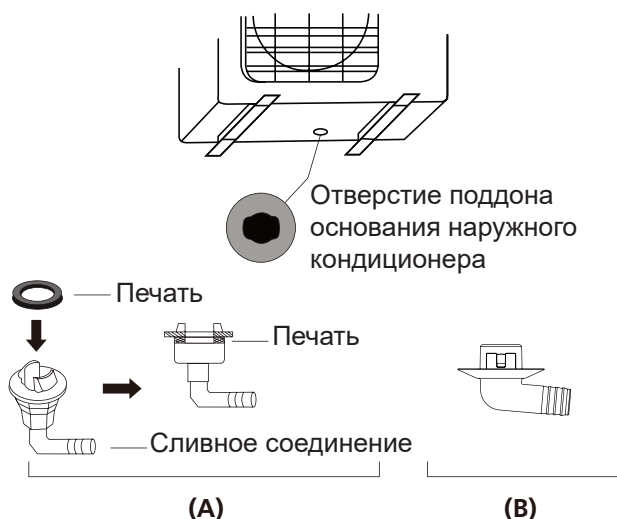

## Шаг 3: Анкер наружного кондиционера

Наружный кондиционер может быть закреплен на земле или на настенном кронштейне с помощью болта (M10). Подготовьте основание установки кондиционера согласно размерам ниже.

### РАЗМЕРЫ УСТАНОВКИ КОНДИЦИОНЕРА

Ниже приведен список различных размеров наружных кондиционеров и расстояние между их монтажными ножками. Подготовьте основание установки кондиционера согласно размерам ниже.

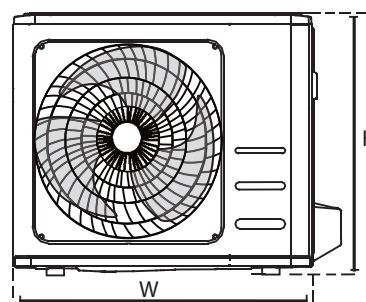
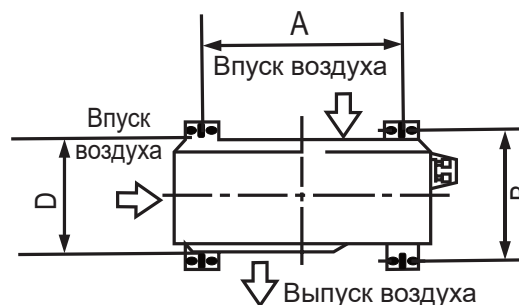

## ! В ХОЛОДНОМ КЛИМАТЕ

В холодном климате убедитесь, что сливной шланг расположен как можно выше, чтобы обеспечить быстрый слив воды. Если вода стекает слишком медленно, она может замерзнуть в шланге и затопить устройство.

Размеры наружного кондиционера (мм) W × H × D	Установочные размеры	
	Расстояние А (мм)	Расстояние Б (мм)
681 × 434 × 285 (26,8" × 17,1" × 11,2")	460 (18,1")	292 (11,5")
700 × 550 × 270 (27,5" × 21,6" × 10,6")	450 (17,7")	260 (10,2")
700 × 550 × 275 (27,5" × 21,6" × 10,8")	450 (17,7")	260 (10,2")
720 × 495 × 270 (28,3" × 19,5" × 10,6")	452 (17,8")	255 (10,0")
728 × 555 × 300 (28,7" × 21,8" × 11,8")	452 (17,8")	302 (11,9")
765 × 555 × 303 (30,1" × 21,8" × 11,9")	452 (17,8")	286 (11,3")
770 × 555 × 300 (30,3" × 21,8" × 11,8")	487 (19,2")	298 (11,7")
805 × 554 × 330 (31,7" × 21,8" × 12,9")	511 (20,1")	317 (12,5")
800 × 554 × 333 (31,5" × 21,8" × 13,1")	514 (20,2")	340 (13,4")
845 × 702 × 363 (33,3" × 27,6" × 14,3")	540 (21,3")	350 (13,8")
890 × 673 × 342 (35,0" × 26,5" × 13,5")	663 (26,1")	354 (13,9")
946 × 810 × 420 (37,2" × 31,9" × 16,5")	673 (26,5")	403 (15,9")
946 × 810 × 410 (37,2" × 31,9" × 16,1")	673 (26,5")	403 (15,9")

**При установке устройства на землю или на бетонную монтажную площадку, выполните следующие действия:**

1. Отметьте позиции для четырех болтов расширения на основе диаграммы размеров.
2. Предварительно просверлите отверстия для болтов расширения.
3. Поместите гайку на конец каждого болта расширения.
4. Забейте расширительные болты в предварительно просверленные отверстия.
5. Снимите гайки с болтов расширения и установите наружный кондиционер на болты.
6. Положите шайбу на каждый болт расширения, затем замените гайки.
7. С помощью гаечного ключа затяните каждую гайку до упора.



**ПРЕДУПРЕЖДЕНИЕ**  
**ПРИ СВЕРЛЕНИИ В БЕТОН**  
**РЕКОМЕНДУЕТСЯ ВСЕГДА**  
**ЗАЩИЩАТЬ ГЛАЗА.**

**Если вы устанавливаете устройство на настенный кронштейн, выполните следующие действия:**



### **ОСТОРОЖНО**

Убедитесь, что стена сделана из прочного кирпича, бетона или аналогичного прочного материала.  
**Стена должна выдерживать по меньшей мере в четыре раза больший вес устройства.**

1. Отметьте положение отверстий кронштейна на основе диаграммы размеров.
2. Предварительно просверлите отверстия для расширительных болтов.
3. Поместите шайбу и гайку на конец каждого болта расширения.
4. Проденьте болты расширения через отверстия в кронштейнах, установите кронштейны в положение, и забейте болты расширения в стену.
5. Убедитесь, что монтажные кронштейны выровнены.
6. Осторожно поднимите кондиционер и установите его монтажные ножки на кронштейны.
7. Крепко прикрутите кондиционер к кронштейнам.
8. Если позволено, установите кондиционер с резиновыми прокладками для уменьшения вибраций и шума.

#### Шаг 4: Соединение силовых и сигнальных кабелей

Клеммная колодка внешнего кондиционера защищена крышкой для электропроводки на боковой стороне блока. Полная схема подключения напечатана на внутренней стороне крышки проводки.



#### ПРЕДУПРЕЖДЕНИЕ

**ПЕРЕД ВЫПОЛНЕНИЕМ КАКИХ-ЛИБО ЭЛЕКТРИЧЕСКИХ ИЛИ МОНТАЖНЫХ РАБОТ ОТКЛЮЧИТЕ ОСНОВНОЕ ПИТАНИЕ СИСТЕМЫ.**

1. Подготовить кабель для подключения:

#### ИСПОЛЬЗУЙТЕ ПРАВИЛЬНЫЙ КАБЕЛЬ

Пожалуйста, выберите правильный кабель, см. раздел «Типы кабелей» на стр. 22.

#### ВЫБЕРИТЕ ПРАВИЛЬНЫЙ РАЗМЕР КАБЕЛЯ

Размер кабеля питания, кабеля передачи сигналов, предохранителя и переключателя определяется максимальным током устройства. Максимальный ток указывается на заводской табличке, расположенной на боковой панели кондиционера.

**ПРИМЕЧАНИЕ:** В Северной Америке, пожалуйста, выберите правильный размер кабеля в соответствии с минимальной амплитудой цепи, указанной на заводской табличке устройства.

- a. Используя съемники проводов, снимите резиновую оболочку с обоих концов кабеля, чтобы показать около 40 мм (1,57 дюйма) проводов внутри.
- b. Снимите изоляцию с концов проводов.
- c. Используя щипцы для проволоки, обжимайте u-образные наконечники на концах проводов.

#### ОБРАТИТЕ ВНИМАНИЕ НА ПРОВОД ПОД НАПРЯЖЕНИЕМ

При обжиме проводов убедитесь, что вы четко отличаете провод под напряжением («L») от других проводов.



#### ПРЕДУПРЕЖДЕНИЕ

**ВСЕ ЭЛЕКТРОМОНТАЖНЫЕ РАБОТЫ ДОЛЖНЫ ВЫПОЛНЯТЬСЯ СТРОГО В СООТВЕТСТВИИ С ЭЛЕКТРИЧЕСКОЙ СХемой, РАСПОЛОЖЕННОЙ ВНУТРИ ПРОВОЛОЧНОЙ КРЫШКИ НАРУЖНОГО БЛОКА КОНДИЦИОНЕРА.**

2. Открутите крышку электропроводки и снимите ее.
3. Отвинтите кабельный зажим под клеммной колодкой и отложите его в сторону.
4. Соедините провод согласно монтажной схеме, и твердо привинтите u-образный наконечник каждого провода к его соответствующему терминалу.
5. После проверки, чтобы убедиться, что все соединения надежно закреплены, обмотайте провода вокруг, чтобы предотвратить попадание дождевой воды в клемму.

6. С помощью зажима кабеля закрепите кабель на устройстве. Плотнo завинтите кабельный зажим.
7. Изолируйте неиспользуемые провода с помощью PVC ленты. Расположите их так, чтобы они не касались каких-либо электрических или металлических частей.
8. Замените проволочную крышку на боковой стороне устройства и привинтите ее на место.

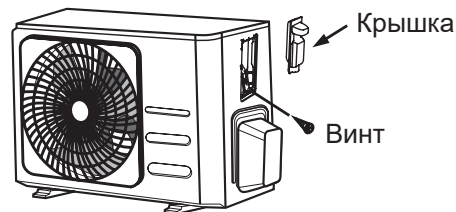

**ПРИМЕЧАНИЕ:** Если кабельный зажим выглядит следующим образом, пожалуйста, выберите подходящее сквозное отверстие в соответствии с диаметром провода.

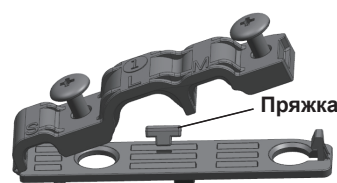

Отверстие с тремя размерами: Маленькое, большое, среднее

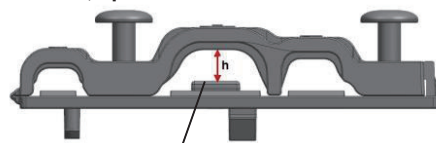

Когда кабель недостаточно застегнут, используйте пряжку, чтобы поддержать ее, чтобы ее можно было плотно закрепить.

#### В Северной Америке

1. Снимите проволочную крышку с устройства, ослабив 3 винта.
2. Снимите колпачки на панели трубопровода.
3. Временно установите трубы трубопровода (не включенные) на панель трубопровода.
4. Правильно подсоедините линии питания и низкого напряжения к соответствующим клеммам на клеммной колодке.
5. Заземлите устройство в соответствии с местными нормами.
6. Убедитесь, что размер каждого провода на несколько дюймов больше, чем требует того нормы проводки.
7. Используйте стопорные гайки для закрепления трубок трубопровода.

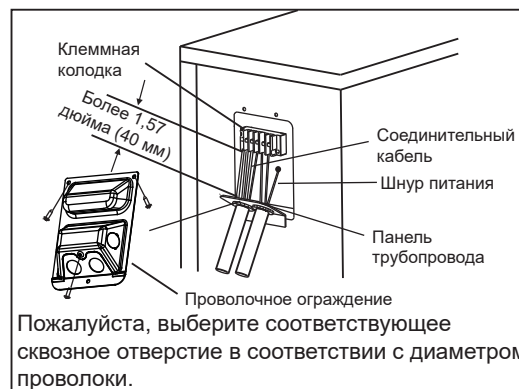

## Соединение трубопроводов хладагента

При подключении трубопровода хладагента **не допускайте** попадания в устройство веществ или газов, отличных от указанного хладагента. Присутствие других газов или веществ снижает производительность установки и может вызвать аномально высокое давление в холодильном цикле. Это может привести к взрыву и травмам.

### Примечание о длине трубы

Длина трубопровода хладагента будет влиять на производительность и энергоэффективность установки. Номинальная эффективность проверена на кондиционерах с длиной трубы 5 метров (16,5 фута) (в Северной Америке, стандартная длина трубы 7,5 м (25')). Для минимизации вибрации и чрезмерного шума требуется минимальный проход трубы в 3 метра.

В специальной тропической зоне, для моделей хладагента R290, никакой хладагент не может быть добавлен, и максимальная длина трубы хладагента не должна превышать 10 метров (32,8 фута).

Технические характеристики максимальной длины и высоты падения трубопроводов приведены в таблице ниже.

### Максимальная длина и высота падения трубопровода хладагента на единицу модели

Модель	Емкость (БТЕ/ч)	Макс. Длина (м)	Макс. Высота падения (м)
Инверторный Сплит-Кондиционер R410A, R32	≤15,000	25 (82 фута)	10 (33 фута)
	≥ 15,000 и < 24,000	30 (98.5 фута)	20 (66 фута)
	≥ 24 000 и < 36 000	50 (164 фута)	25 (82 фута)
Фиксированная скорость R22 Сплит-Кондиционер	≤18 000	10 (33 фута)	5 (16 фута)
	≥ 18 000 и < 21 000	15 (49 фута)	8 (26 фута)
	≥ 21 000 и < 35 000	20 (66 фута)	10 (33 фута)
Фиксированная скорость R410A, R32 Сплит-Кондиционер	≤18 000	20 (66 фута)	8 (26 фута)
	≥ 18 000 и < 36 000	25 (82 фута)	10 (33 фута)

## Инструкции по подключению – Трубопровод хладагента

### Шаг 1: Обрезание труб

При подготовке труб хладагента следует особенно тщательно обрезать и правильно расширить их. Это обеспечит эффективную работу и сведет к минимуму необходимость в дальнейшем техническом обслуживании.

1. Измерьте расстояние между внутренним и наружным блоками кондиционера.
2. Используя труборезный станок, отрежьте трубу немного длиннее, чем измеренное расстояние.
3. Убедитесь, что труба обрезана под идеальным углом в 90°.



### **НЕ ДЕФОРМИРУЙТЕ ТРУБУ ПРИ РЕЗКЕ**

Будьте особенно осторожны, чтобы во время резки не повредить, не помять и не деформировать трубу. Это резко снизит эффективность обогрева агрегата.

### Шаг 2: Удаление заусениц

Заусенцы могут повлиять на герметичность соединения трубопроводов хладагента. Они должны быть полностью удалены.

1. Держите трубу под углом вниз, чтобы предотвратить попадание заусенцев в трубу.
2. Используя расширитель или инструмент для удаления заусенцев, удалите все заусенцы из среза трубы.



### Шаг 3: Вфльцовка труб

Правильная развальцовка имеет важное значение для достижения герметичного уплотнения.

1. После удаления заусенцев с обрезанной трубы, заклейте концы лентой ПВХ, чтобы предотвратить попадание посторонних материалов в трубу.
2. Обейте трубу изоляционным материалом.
3. Поместите расширенные гайки на обоих концах трубы. Убедитесь, что они направлены в правильном направлении, потому что вы не сможете надеть их или изменить их направление после развальцовки.



4. Снимите ПВХ ленту с концов трубы, когда будете готовы к выполнению развальцовки.
5. Зажмите коническую гайку на конце трубы. Конец трубы должен выходить за край конической гайки в соответствии с размерами, указанными в таблице ниже.

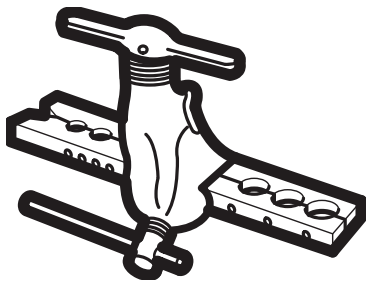

### РАСШИРЕНИЕ ТРУБОПРОВОДА ЗА ПРЕДЕЛЫ РАСШИРЕННОЙ ФОРМЫ

Наружный диаметр трубы (мм)	A (мм)	
	Мин.	Макс.
ø 6,35 (ø 0,25")	0,7 (0,0275")	1,3 (0,05")
ø 9,52 (ø 0,375")	1,0 (0,04")	1,6 (0,063")
ø 12,7 (ø 0,5")	1,0 (0,04")	1,8 (0,07")
ø 16 (ø 0,63")	2,0 (0,078")	2,2 (0,086")
ø 19 (ø 0,75")	2,0 (0,078")	2,4 (0,094")

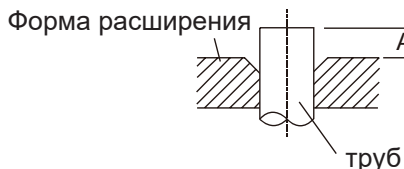

6. Поместите инструмент для развальцовки на форму.
7. Поворачивайте рукоятку развальцовочного инструмента по часовой стрелке до тех пор, пока труба полностью не расширится.
8. Извлеките инструмент и форму для расширения, после этого осмотрите конец трубы на наличие трещин и возможного расширения.

### Шаг 4: Соедините трубопроводы

При соединении труб хладагента будьте осторожны, чтобы не использовать чрезмерный крутящий момент или не деформировать трубопроводы каким-либо образом. Вы должны сначала соединить трубу низкого давления, а затем трубу высокого давления.

### МИНИМАЛЬНЫЙ РАДИУС СГИБА

При изгибе соединительных трубопроводов хладагента минимальный радиус изгиба составляет 10 см.

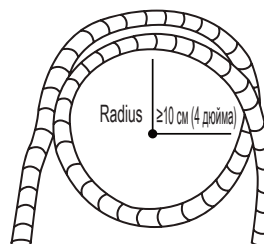

### Инструкция по подключению трубопровода к внутреннему блоку кондиционера

1. Выровняйте центр двух труб, которые вы будете соединять.



- Вручную затяните конусную гайку как можно туже.
- Используя гаечный ключ, захватите гайку на трубке кондиционера.
- Крепко сжимая гайку на трубопроводе устройства, используйте динамометрический ключ, чтобы затянуть гайку в соответствии со значениями крутящего момента в таблице **Требований к крутящему моменту** ниже. Слегка ослабьте раскручивающуюся гайку, затем снова затяните.

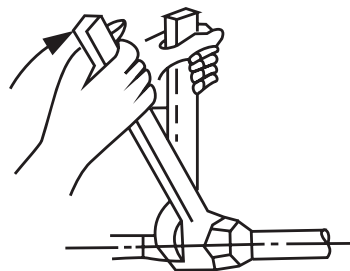

### ТРЕБОВАНИЯ К КРУТЯЩЕМУ МОМЕНТУ

Наружный диаметр трубы (мм)	Момент затяжки (Н·м)	Размер расширения (В) (мм)	Геометрия расширения
ø 6,35 (ø 0,25")	18~20 (180~200кгс.см)	8,4-8,7 (0,33-0,34")	
ø 9,52 (ø 0,375")	32-39 (320-390 кгс.см)	13,2-13,5 (0,52-0,53")	
ø 12,7 (ø 0,5")	49-59 (490-590 кгс.см)	16,2-16,5 (0,64-0,65")	
ø 16 (ø 0,63")	57-71 (570-710 кгс.см)	19,2-19,7 (0,76-0,78")	
ø 19 (ø 0,75")	67-101 (670-1010 кгс.см)	23,2-23,7 (0,91-0,93")	

### ⊘ НЕ ИСПОЛЬЗУЙТЕ ЧРЕЗМЕРНЫЙ КРУТЯЩИЙ МОМЕНТ

Чрезмерное усилие может сломать гайку или повредить трубопровод хладагента. Вы не должны превышать требования к крутящему моменту, приведенные в таблице выше.

### Инструкция по подключению трубопровода к наружному блоку кондиционера

- Откройте крышку упакованного клапана со стороны наружного блока кондиционера.
- Снимите защитные колпачки с концов клапанов.
- Выровняйте расширенный конец трубы с каждым клапаном и как можно плотнее затяните гайку вручную.
- Используя гаечный ключ, захватите корпус клапана. Не сжимайте гайку, которая закрывает рабочий клапан.
- Слегка ослабьте раскручивающуюся гайку, затем снова затяните.
- Повторите шаги 3-6 для оставшейся трубы.

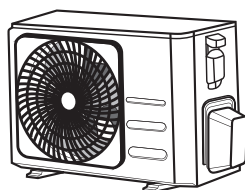

Крышка клапана

- Крепко сжимая корпус клапана, используйте динамометрический ключ, чтобы затянуть расширенную гайку в соответствии с правильными значениями крутящего момента.

### ⚠ ИСПОЛЬЗУЙТЕ ГАЕЧНЫЙ КЛЮЧ ДЛЯ ЗАХВАТА ОСНОВНОГО КОРПУСА КЛАПАНА

Крутящий момент от затяжки расширенной гайки может отломать другие части клапана.

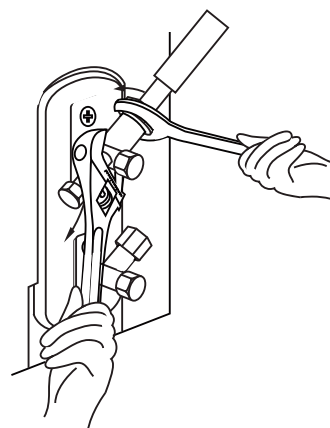



# Откачивание воздуха

## Подготовка и правила техники безопасности

Воздух и посторонние вещества в контуре хладагента могут вызвать аномальное повышение давления, что может повредить кондиционер, снизить его эффективность и привести к травмам. Используйте вакуумный насос и манометр для удаления вакуума из контура хладагента, удаляя неконденсируемый газ и влагу из системы.

Эвакуация должна производиться при первоначальной установке и при перемещении установки.

### ПЕРЕД ВЫПОЛНЕНИЕМ ОТКАЧИВАНИЯ

- Убедитесь, что соединительные трубы между внутренним и наружным кондиционерами соединены правильно.
- Убедитесь, что все провода подключены правильно.

### Инструкции по откачиванию

1. Подсоедините зарядный шланг манометра коллектора к сервисному отверстию на клапане низкого давления наружного кондиционера.
2. Подсоедините к вакуумному насосу еще один зарядный шланг от манометра коллектора.
3. Откройте манометр коллектора со стороны низкого давления. Держите сторону высокого давления закрытой.
4. Включите вакуумный насос для вакуумирования системы.
5. Прогоняйте вакуум в течение не менее 15 минут или до тех пор, пока счетчик смеси не покажет -76cmHG (-10<sup>5</sup> па).



6. Закройте манометр коллектора со стороны низкого давления и выключите вакуумный насос.
7. Подождите 5 минут, затем убедитесь, что давление в системе не изменилось.

8. При изменении давления в системе обратитесь к разделу проверка утечки газа для получения информации о том, как проверить наличие утечек. Если давление в системе не изменилось, отвинтите колпачок от уплотненного клапана (клапан высокого давления).
9. Вставьте шестигранный ключ в упакованный клапан (клапан высокого давления) и откройте клапан, повернув ключ на 1/4 оборота против часовой стрелки. Прислушайтесь к выходу газа из системы, затем закройте клапан через 5 секунд.
10. Понаблюдайте за манометром в течение одной минуты, чтобы убедиться, что давление не изменилось. Показания манометра должны быть немного выше атмосферного давления.
11. Извлеките шланг зарядки из сервисного порта.

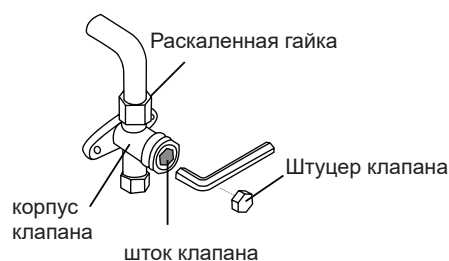

12. Используя шестигранный ключ, полностью откройте клапаны высокого и низкого давления.
13. Затяните крышки клапанов на всех трех клапанах (сервисный порт, высокое давление, низкое давление) вручную. При необходимости вы можете затянуть его еще сильнее с помощью динамометрического ключа.

### **!** ОСТОРОЖНО ОТКРОЙТЕ ШТОКИ КЛАПАНОВ

Открывая штоки клапанов, поворачивайте шестигранный ключ до тех пор, пока он не упрется в пробку. Не пытайтесь заставить клапан открыться дальше.

**ПРИМЕЧАНИЕ ОТНОСИТЕЛЬНО**

Некоторые системы требуют дополнительной зарядки в зависимости от длины трубы. Стандартная длина трубы варьируется в соответствии с местными правилами. Например, в Северной Америке стандартная длина трубы составляет 7,5 м (25'). В других областях стандартная длина трубы составляет 5 м (16'). Хладагент следует заправлять из сервисного отверстия на клапане низкого давления наружного кондиционера. Дополнительный хладагент, подлежащий заправке, можно рассчитать по следующей формуле:

**ДОПОЛНИТЕЛЬНЫЙ ХЛАДАГЕНТ НА ДЛИНУ ТРУБЫ**

Длина соединительной трубы (м)	Способ продувки воздуха	Дополнительный хладагент	
≤ Стандартная длина трубы	Вакуумный насос	Н/Д	
> Стандартная длина трубы	Вакуумный насос	Жидкая сторона: $\varnothing 6,35$ ( $\varnothing 0,25$ " <b>R32:</b> (Длина трубы – стандартная длина) × 12г/м (Длина трубы – стандартная длина) × 0,13 унции/фут <b>R290:</b> (Длина трубы – стандартная длина) × 10г/м (Длина трубы – стандартная длина) × 0,10 унции/фут <b>R410A:</b> (Длина трубы – стандартная длина) × 15г/м (Длина трубы – стандартная длина) × 0,16 унции/фут <b>R22:</b> (Длина трубы – стандартная длина) × 20г/м (Длина трубы – стандартная длина) × 0,21 унции/фут	Жидкая сторона: $\varnothing 9,52$ ( $\varnothing 0,375$ " <b>R32:</b> (Длина трубы – стандартная длина) × 24г/м (Длина трубы – стандартная длина) × 0,26 унции/фут <b>R290:</b> (Длина трубы – стандартная длина) × 18 г/м (Длина трубы – стандартная длина) × 0,19 унции/фут <b>R410A:</b> (Длина трубы – стандартная длина) × 30 г/м (Длина трубы – стандартная длина) × 0,32 унции/фут <b>R22:</b> (Длина трубы – стандартная длина) × 40 г/м (Длина трубы – стандартная длина) × 0,42 унции/фут

Для хладагента R290 общее количество заправляемого хладагента составляет не более:  
387g(≤90006.т.е/ч), 447g(>90006.т.е/ч и ≤120006.т.е/ч), 547g(>120006.т.е/ч и ≤180006.т.е/ч),  
632g(>180006.т.е/ч и ≤240006.т.е/ч).



**ОСТОРОЖНО** НЕ смешивайте типы хладагентов.

# Проверка электрических и газовых утечек

## Перед тестовым запуском

Выполните тестовый запуск только после выполнения следующих действий:

- **Проверка электробезопасности** – убедитесь, что электрическая система устройства безопасна и работает должным образом
- **Проверка утечки газа** – проверьте все соединения факельных гаек и убедитесь, что система не протекает.
- Убедитесь, что газовые и жидкостные клапаны (высокого и низкого давления) полностью открыты.

## Проверки электрической безопасности

После установки убедитесь, что вся электрическая проводка установлена в соответствии с местными и национальными правилами, а также в соответствии с руководством по установке.

## ПЕРЕД ТЕСТОВЫМ ЗАПУСКОМ

### Проверьте работу заземления

Измерьте сопротивление заземления с помощью визуального обнаружения и тестера сопротивления заземления. Сопротивление заземления должно быть менее 0,1 Ом.

**Примечание:** В некоторых регионах Северной Америки это может не потребоваться.

## ВО ВРЕМЯ ТЕСТОВОГО ЗАПУСКА

### Проверка на электрическую утечку

Во время **тестового запуска** используйте электрозонд и мультиметр для проведения комплексного испытания на электрическую утечку.

Если обнаружена электрическая утечка, немедленно выключите устройство и вызовите лицензированного электрика, чтобы найти и устранить причину утечки.

**Примечание:** В некоторых регионах Северной Америки это может не потребоваться.



## ПРЕДУПРЕЖДЕНИЕ – ОПАСНОСТЬ ПОРАЖЕНИЯ ЭЛЕКТРИЧЕСКИМ ТОКОМ

**ВСЯ ПРОВОДКА ДОЛЖНА СООТВЕТСТВОВАТЬ МЕСТНЫМ И НАЦИОНАЛЬНЫМ ЭЛЕКТРИЧЕСКИМ НОРМАМ И УСТАНОВЛИВАТЬСЯ ЛИЦЕНЗИРОВАННЫМ ЭЛЕКТРИКОМ.**

## Проверка утечки газа

Существует два различных метода проверки на утечку газа.

### Мыльно-Водный метод

С помощью мягкой щетки нанесите мыльную воду или жидкое моющее средство на все места соединения труб внутреннего и наружного кондиционеров. Наличие пузырьков указывает на утечку.

### Способ обнаружения утечек

При использовании течеискателя обратитесь к руководству по эксплуатации устройства для получения инструкций по правильному использованию.

## ПОСЛЕ ВЫПОЛНЕНИЯ ПРОВЕРОК НА УТЕЧКУ ГАЗА

После подтверждения того, что все точки соединения труб **НЕ ПРОТЕКАЮТ**, замените крышку клапана на внешнем кондиционере.

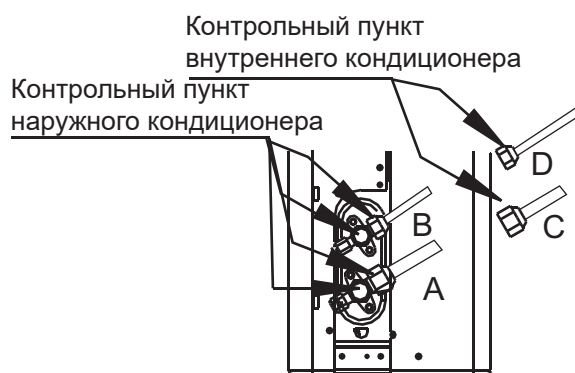

- A: Запорный клапан низкого давления
- B: Запорный клапан высокого давления
- B и Г: Раскаленные гайки внутреннего кондиционера

# Тестовый запуск

## Инструкции по тестовому запуску

Тестовый запуск следует выполнять не менее 30 минут.

1. Подключите питание к устройству.
2. Нажмите кнопку **ON/OFF** (вкл./выкл.) на пульте дистанционного управления, чтобы включить его.
3. Нажмите кнопку **MODE** (режим) для прокрутки следующих функций, по одной за раз:
  - **COOL** (охлаждение) – выбрать минимально возможную температуру
  - **HEAT** (обогрев) – выберите максимально возможную температуру
4. Пусть каждая функция выполняется в течение 5 минут и выполните следующие проверки:

Список проверок для выполнения	ЗАЧЕТ/НЕЗАЧЕТ	
	Наружный (2):	Внутренний (2):
Отсутствие электрической утечки		
Устройство правильно заземлено		
Все электрические клеммы должным образом закрыты		
Внутренние и наружные кондиционеры установлены прочно		
Все места соединения труб не протекают	Наружный (2):	Внутренний (2):
Вода стекает из дренажного шланга		
Все трубопроводы должным образом изолированы		
Кондиционер выполняет функцию <b>COOL</b> (охлаждение) правильно		
Кондиционер выполняет функцию <b>HEAT</b> (обогрев) правильно		
Жалюзи внутреннего кондиционера вращаются правильно		
Внутренний кондиционер реагирует на пульт дистанционного управления		

## ДВАЖДЫ-ПЕРЕПРОВЕРЬТЕ СОЕДИНЕНИЯ ТРУБ

Во время работы давление в контуре хладагента будет увеличиваться. Это может выявить утечки, которых не было во время первоначальной проверки утечки. Во время тестового запуска дважды проверьте, нет ли утечек во всех местах соединения труб хладагента. Обратитесь к разделу **Проверка утечки газа** для получения инструкций.

5. После успешного завершения тестового запуска и подтверждения того, что все контрольные точки в списке выполняемых проверок **ПРОЙДЕНЫ**, выполните следующие действия:
  - a. Используя дистанционное управление, верните кондиционер к нормальной рабочей температуре.
  - b. Используя изоляционную ленту, оберните внутренние трубопроводы хладагента, которые вы оставили открытыми во время установки внутреннего кондиционера.

## ЕСЛИ ТЕМПЕРАТУРА ОКРУЖАЮЩЕЙ СРЕДЫ НИЖЕ 17°C (62°F)

Вы не можете использовать пульт дистанционного управления для включения функции **COOL** (охлаждение), когда температура окружающей среды ниже 17°C. В этом случае вы можете использовать кнопку **MANUAL CONTROL** (ручного управления) для проверки функции охлаждения.

1. Поднимите переднюю панель внутреннего блока и поднимайте ее до тех пор, пока она не встанет на место со щелчком.
2. Кнопка **MANUAL CONTROL** (ручного управления) расположена на правой боковой панели устройства. Нажмите ее 2 раза, чтобы выбрать функцию **ОХЛАЖДЕНИЯ**.
3. Выполните тестовый запуск в обычном режиме.



# Упаковка и распаковка устройства

Инструкции по упаковке и распаковке устройства:

## Распаковка:

### Внутренний блок кондиционер

1. Разрежьте уплотнительную ленту на картонной коробке ножом, один разрез слева, один разрез посередине и один разрез справа.
2. С помощью тисков выньте уплотнительные гвозди на верхней части коробки.
3. Откройте картонную коробку.
4. Выньте среднюю опорную пластину, если она входит в комплект.
5. Достаньте комплект принадлежностей и выньте соединительный провод, если он входит в комплект поставки.
6. Извлеките машину из коробки и положите ее ровно.
7. Снимите левый и правый упаковочный пенопласт или верхний и нижний упаковочный пенопласт, развяжите упаковочный пакет.

### Наружный блок кондиционер

1. Разрежьте упаковочную ленту.
2. Извлеките устройство из коробки.
3. Снимите пенопласт из устройства.
4. Снимите упаковочный пакет с устройства.

## Упаковка:

### Внутренний блок кондиционер

1. Положите внутренний блок в упаковочный пакет.
2. Прикрепите левый и правый упаковочный пенопласт или верхний и нижний упаковочный пенопласт к устройству.
3. Поместите устройство в коробку, затем положите комплект принадлежностей.
4. Закройте коробку и заклейте ее лентой.
5. При необходимости используйте упаковочную ленту.

### Наружный блок кондиционер:

1. Положите наружный блок в упаковочный пакет.
2. Поместите нижний пенопласт в коробку.
3. Поместите устройство в коробку, затем положите верхний упаковочный пенопласт на устройство.
4. Закройте коробку и заклейте ее лентой.
5. При необходимости используйте упаковочную ленту.

**ПРИМЕЧАНИЕ:** Пожалуйста, сохраните все упаковочные материалы, если они могут понадобиться вам в будущем.

# Информация о сопротивлении

(Применимо только к следующим устройствам)

Данный прибор MSAFB-12HRN1-QC6 может быть подключен только к источнику питания с сопротивлением системы не более 0,373Ом. В случае необходимости, пожалуйста, обратитесь к поставщику за информацией о сопротивлении системы.

Данный прибор MSAFD-17HRN1-QC5 может быть подключен только к источнику питания с сопротивлением системы не более 0,210Ом. В случае необходимости, пожалуйста, обратитесь к поставщику за информацией о сопротивлении системы.

Данный прибор MSAFD-22HRN1-QC6 может быть подключен только к источнику питания с сопротивлением системы не более 0,129Ом. В случае необходимости, пожалуйста, обратитесь к поставщику за информацией о сопротивлении системы.

# **КОНДИЦИОНЕР ВОЗДУХА**

## **ИЛЛЮСТРАЦИЯ ПУЛЬТА**

### **ДИСТАНЦИОННОГО УПРАВЛЕНИЯ**

Большое спасибо за покупку нашего продукта.  
Перед использованием кондиционера внимательно  
прочитайте данное руководство пользователя.  
Обязательно сохраните данное руководство для  
дальнейшего использования.

# Содержание

Характеристики пульта дистанционного управления .....	02
Управление пультом дистанционного управления .....	03
Кнопки и функции .....	04
Индикаторы экрана пульта дистанционного управления.....	05
Как использовать основные функции.....	06
Как использовать расширенные функции.....	09

## СПЕЦИАЛЬНОЕ ПРИМЕЧАНИЕ

- Дизайн кнопок на вашем кондиционере может немного отличаться от приведенного примера.
- Если внутренний кондиционер не имеет определенной функции, нажатие кнопки этой функции на пульте дистанционного управления не будет иметь никакого эффекта.
- Если между «Руководством по эксплуатации пульта дистанционного управления» и «РУКОВОДСТВОМ ПОЛЬЗОВАТЕЛЯ» имеются значительные различия в описании функций, то предпочтение отдается описанию «РУКОВОДСТВА ПОЛЬЗОВАТЕЛЯ».



# Характеристики пульта дистанционного управления

<b>Модель</b>	RG10B(F)/BGEF, RG10B(F1)/BGEFU1, RG10B1(F)/BGEF, RG10B2(F)/BGCEF, RG10B10(F)/BGEF, RG10B(H)/BGEF, RG10B(H1)/BGEFU1, RG10B1(H)/BGEF, RG10B2(H)/BGCEF, RG10B10(H)/BGEF, RG10B(G)/BGEF, RG10B(S)/BGEF, RG10B(G1)/BGEFU1, RG10B1(G)/BGEF, RG10B2(G)/BGCEF, RG10B10(G)/BGEF, RG10Y1(F)/BGEF, RG10Y1(H)/BGEF, RG10Y1(G)/BGEF
<b>Номинальное напряжение</b>	3.0V (сухая электрическая батарея R03/LR03×2)
<b>Диапазон приема сигнала</b>	8 м
<b>Окружающая среда</b>	-5°C~60°C (23°F~140°F)

**ПРИМЕЧАНИЕ:** Для модели RG10Y1(F/H/G)/BGEF, если устройство выключено в режиме ОХЛАЖДЕНИЯ, АВТОМ или СУШКИ с установленной температурой менее 24°C, то при повторном включении устройства установленная температура будет автоматически установлена на 24°C. Если прибор выключен в режиме НАГРЕВ с установленной температурой более 24°C, то при повторном включении прибора установленная температура будет автоматически установлена на 24°C.

## Краткое руководство



## Не уверены, что делает функция?

Подробное описание использования кондиционера смотрите в разделах **Как использовать основные функции** и **Как использовать расширенные функции** данного руководства.

# Управление пультом дистанционного управления

## Установка и замена батареек

Ваш кондиционер может быть оснащен двумя батареями (некоторые кондиционеры). Перед использованием вставьте батарейки в пульт дистанционного управления.

1. Сдвиньте заднюю крышку с пульта дистанционного управления вниз, обнажив батарейный отсек.
2. Вставьте батарейки, обращая внимание на соответствие (+) и (-) концов батареек символам внутри батарейного отсека.
3. Задвиньте крышку батарейного отсека на место.

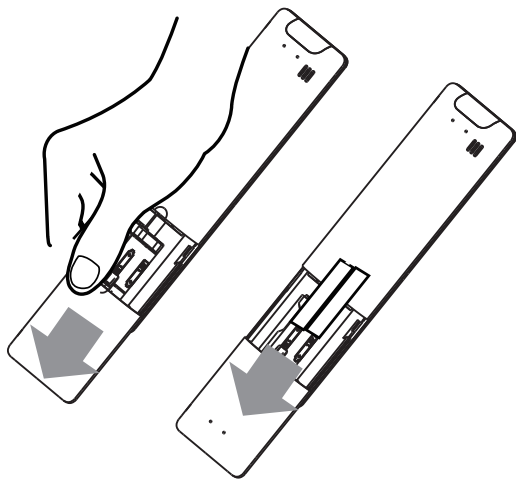

## ! ПРИМЕЧАНИЯ ОТНОСИТЕЛЬНО БАТАРЕЕК

Для оптимальной производительности продукта:

- Не смешивайте старые и новые батарейки, а также батарейки разных типов.
- Не оставляйте батарейки в пульте дистанционного управления, если вы не планируете использовать устройство более 2 месяцев.



## УТИЛИЗАЦИЯ БАТАРЕЕК

Не выбрасывайте батарейки как не сортированные бытовые отходы. Для надлежащей утилизации батареек обратитесь к местным законам.

## СОВЕТЫ ПО ИСПОЛЬЗОВАНИЮ ПУЛЬТА ДИСТАНЦИОННОГО УПРАВЛЕНИЯ

- Пульт дистанционного управления должен использоваться в пределах 8 метров от устройства.
- Кондиционер подаст звуковой сигнал при получении сигнала с пульта дистанционного управления.
- Шторы, другие материалы и прямые солнечные лучи могут мешать приемнику инфракрасного сигнала.
- Извлеките батарейки, если пульт дистанционного управления не будет использоваться более 2 месяцев.

## ПРИМЕЧАНИЯ ОТНОСИТЕЛЬНО ИСПОЛЬЗОВАНИЯ ПУЛЬТА ДИСТАНЦИОННОГО УПРАВЛЕНИЯ

Устройство может соответствовать местным национальным нормам.

- В Канаде необходимо соответствовать следующим требованиям CAN ICES-3(B)/NMB-3(B).
- В США это устройство соответствует части 15 Правил FCC. Эксплуатация осуществляется при соблюдении следующих двух условий:
  - (1) Данное устройство не должно создавать вредных помех, и
  - (2) оно должно принимать любые помехи, включая помехи, которые могут вызвать нежелательную работу.

Данное оборудование было протестировано и признано соответствующим ограничениям для цифровых устройств Класса В в соответствии с Частью 15 Правил FCC. Эти ограничения предназначены для обеспечения разумной защиты от вредных помех в жилых помещениях. Данное оборудование генерирует, использует и может излучать радиочастотную энергию и, если оно не установлено и не используется в соответствии с инструкциями, может создавать вредные помехи для радиосвязи. Однако нет никакой гарантии, что помехи не возникнут в конкретной установке. Если данное оборудование создает вредные помехи для приема радио-или телевизионных сигналов, что можно определяться путем включения и выключения оборудования, пользователю рекомендуется попытаться устранить помехи с помощью одного или нескольких из следующих способов:

- Переориентируйте или переместите приемную антенну.
- Увеличьте расстояние между оборудованием и приемником.
- Подключите оборудование к розетке в цепи, отличной от той, к которой подключен приемник.
- Обратитесь за помощью к дилеру или опытному специалисту по радио/телевидению.
- Изменения или модификации, не одобренные стороной, ответственной за соблюдение требований, могут привести к аннулированию прав пользователя на эксплуатацию оборудования.

# Кнопки и функции

Прежде чем приступить к использованию нового кондиционера, не забудьте ознакомиться с его пультом дистанционного управления. Ниже приводится краткое введение в сам пульт дистанционного управления. Инструкции по эксплуатации кондиционера смотрите в разделе **Как использовать основные функции** данного руководства.

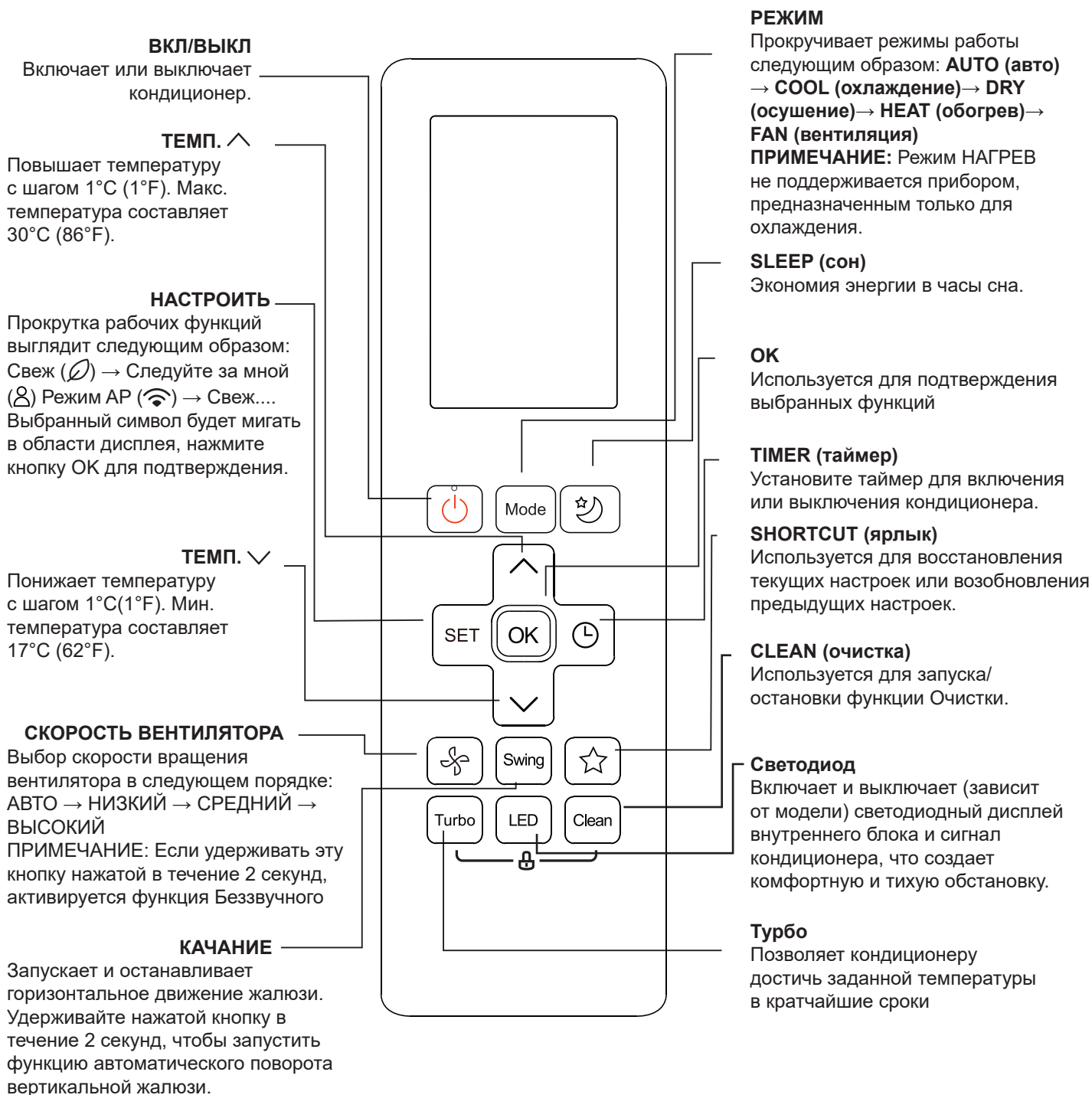

Модель: RG10B (F/H/G)/BGEF, RG10B (S)/BGEF

**ПРИМЕЧАНИЕ:** Для модели RG10B(F1/H1/G1)/BGEFU1 одновременно нажмите кнопки ^ и v в течение 3 секунд, чтобы приводить к чередованию отображения показаний температуры между шкалой °C и °F.

# Индикаторы экрана пульта дистанционного управления

Информация отображается, когда пульт дистанционного управления включен.



## Примечание:

Все показатели, приведенные на рисунке, предназначены для наглядного представления. Но во время реальной работы на дисплее отображаются только относительные функциональные знаки.

# Как использовать основные функции

## Основные операции

**ВНИМАНИЕ!** Перед началом работы убедитесь, что кондиционер подключен и питание доступно.

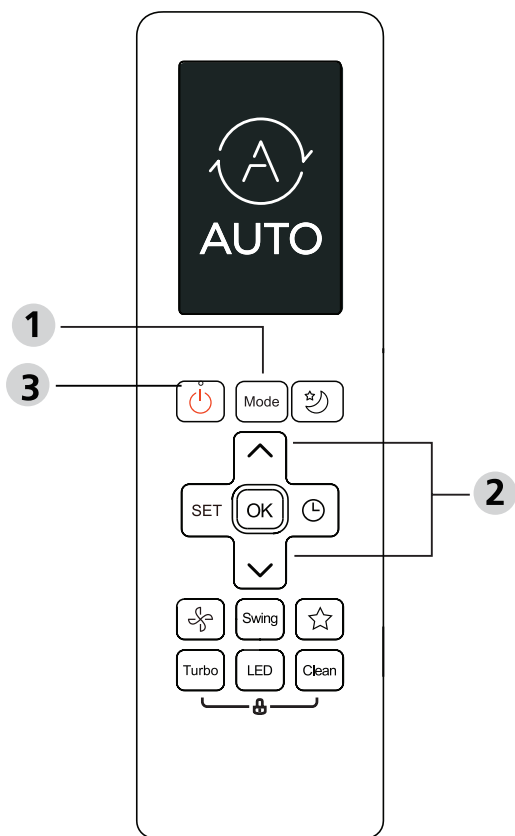

## Режим COOL (охлаждение)

1. Нажмите кнопку **РЕЖИМ**, чтобы выбрать режим **ОХЛАЖДЕНИЯ**.
2. Установите желаемую температуру с помощью кнопки **ТЕМП**  $\wedge$  или **ТЕМП**  $\vee$ .
3. Нажмите кнопку **ВЕНТИЛЯТОР**, чтобы выбрать скорость вентилятора: **АВТОМ**, **НИЗК.**, **СРЕД.** или **ВЫСОК**.
4. Нажмите кнопку **ON/OFF** (вкл./выкл.), чтобы запустить кондиционер.

## УСТАНОВКА ТЕМПЕРАТУРЫ

Диапазон рабочих температур для устройств составляет 17-30°C (62-86°F).

Вы можете увеличивать или уменьшать заданную температуру с шагом 1°C (1°F).

## Режим AUTO (авто)

В AUTO (авто) режиме кондиционер автоматически выберет функцию COOL (охлаждения), FAN (вентиляция), или HEAT (нагрева) в зависимости от заданной температуры.

1. Нажмите кнопку **РЕЖИМ**, чтобы выбрать режим **АВТОМ**.
2. Установите желаемую температуру с помощью кнопки **ТЕМП**  $\wedge$  или **ТЕМП**  $\vee$ .
3. Нажмите кнопку **ON/OFF** (вкл./выкл.), чтобы запустить кондиционер.

**ПРИМЕЧАНИЕ:** FAN SPEED (скорость вентиляции) не может устанавливаться в режим AUTO (авто).

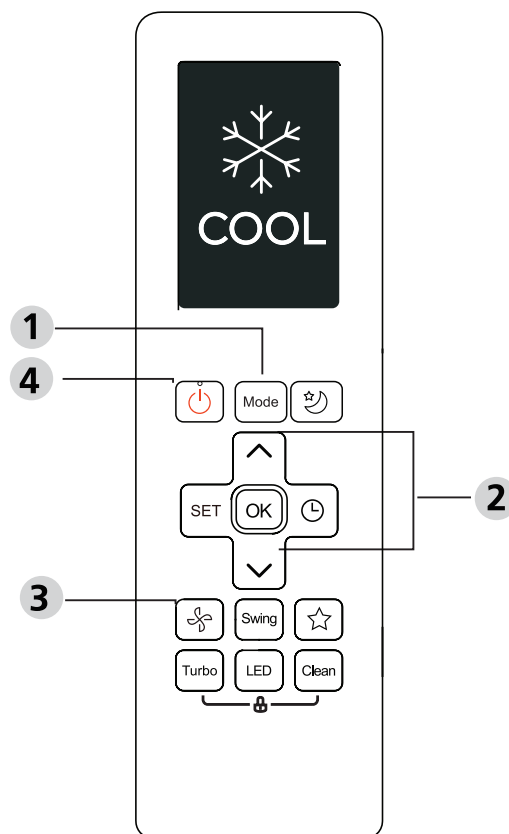

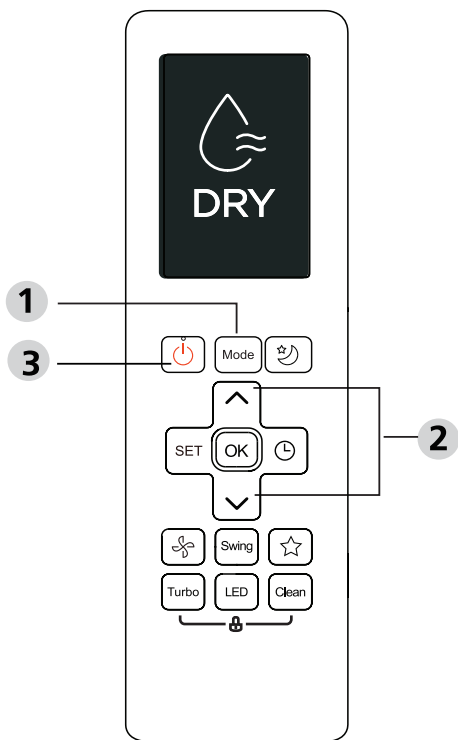

### Режим FAN (вентиляция)

1. Нажмите кнопку **РЕЖИМ**, чтобы выбрать режим **ВЕНТИЛЯТОР**.
2. Нажмите кнопку **ВЕНТИЛЯТОР**, чтобы выбрать скорость вентилятора: АВТОМ, НИЗК., СРЕД. или ВЫСОК.
3. Нажмите кнопку **ON/OFF** (вкл./выкл.), чтобы запустить кондиционер.

**ПРИМЕЧАНИЕ:** Вы не можете установить температуру в режиме FAN (вентиляция). В результате светодиодный экран вашего пульта дистанционного управления не будет отображать температуру.

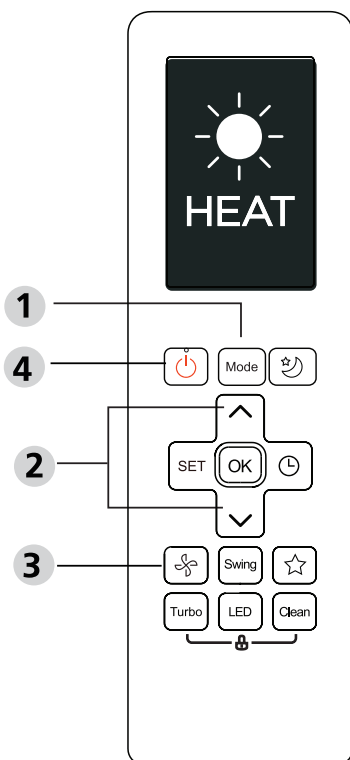

### Режим DRY (осушение воздуха)

1. Нажмите кнопку **РЕЖИМ**, чтобы выбрать режим **СУШКА**.
2. Установите желаемую температуру с помощью кнопки **ТЕМП** ^ или **ТЕМП** v.
3. Нажмите кнопку **ON/OFF** (вкл./выкл.), чтобы запустить кондиционер.

**ПРИМЕЧАНИЕ:** FAN SPEED (скорость вентиляции) нельзя изменять в режиме DRY (осушение).

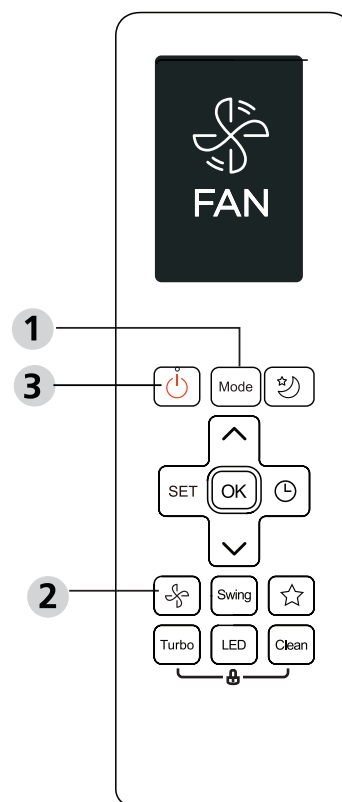

### Режим HEAT (обогрев)

1. Нажмите кнопку **MODE** (режим), чтобы выбрать режим **HEAT** (обогрев).
2. Установите желаемую температуру с помощью кнопки **ТЕМП** ^ или **ТЕМП** v.
3. Нажмите кнопку **ВЕНТИЛЯТОР**, чтобы выбрать скорость вентилятора: АВТОМ, НИЗК., СРЕД. или ВЫСОК.
4. Нажмите кнопку **ON/OFF** (вкл./выкл.), чтобы запустить кондиционер.

**ПРИМЕЧАНИЕ:** При падении температуры наружного воздуха может ухудшиться функция **HEAT** (обогрев) вашего кондиционера. В таких случаях мы рекомендуем использовать данный кондиционер совместно с другими отопительными приборами.

## Установка TIMER (таймер)

TIMER ON/OFF (таймер вкл./выкл.) - Установка времени, по истечении которого кондиционер будет автоматически включаться/выключаться.

### Настройка TIMER ON (таймер вкл.)

Нажмите кнопку TIMER (таймер), чтобы ON (вкл.) последовательность времени включения.

Нажмите Temp. (температура) и регулируйте кнопкой вверх или вниз для многократной установки желаемого времени включения кондиционера.

Наведите пульт дистанционного управления на кондиционер и подождите 1 сек, после этого TIMER ON (таймер вкл.) будет активировано.

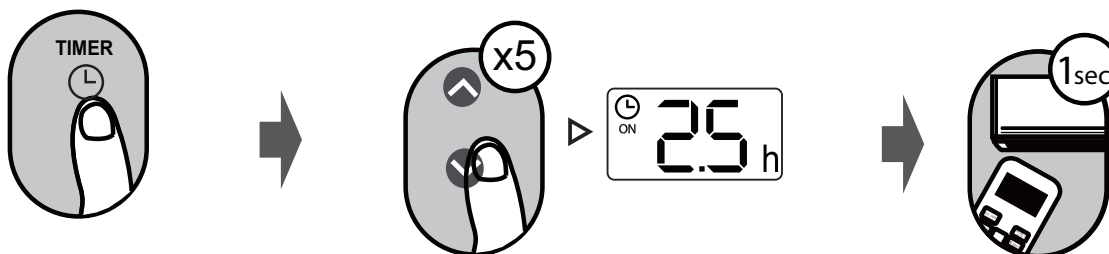

### Настройка TIMER OFF (таймер выкл.)

Нажмите кнопку TIMER (таймер), чтобы OFF (выкл.) последовательность времени включения.

Нажмите Temp. (температура) и регулируйте кнопкой вверх или вниз для многократной установки желаемого времени выключения кондиционера.

Наведите пульт дистанционного управления на кондиционер и подождите 1 сек, после этого TIMER OFF (таймер выкл.) будет активировано.

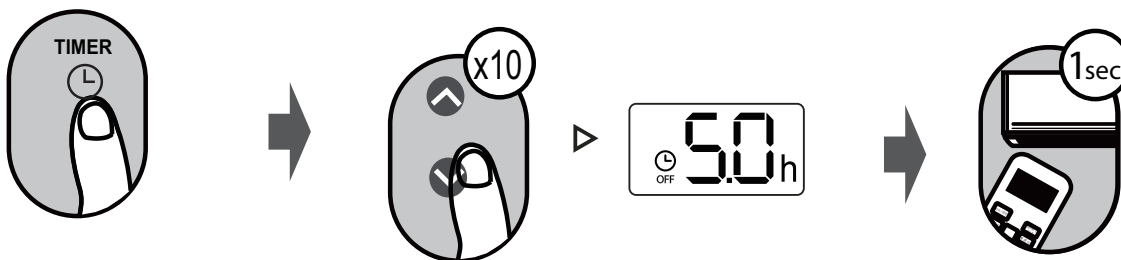

#### ПРИМЕЧАНИЕ:

1. При TIMER ON (таймер вкл.) или TIMER OFF (таймер выкл.), время увеличивается на 30 минут с каждым нажатием, возможно увеличение до 10 часов. Через 10 часов и до 24 часов он будет увеличиваться с шагом в 1 час. (Например, нажмите 5 раз, чтобы получить 2.5 ч, и нажмите 10 раз, чтобы получить 5 ч,) таймер вернется к 0.0 после 24.
2. Отмените любую функцию, установив таймер на 0.0 ч.

### Настройка TIMER ON & OFF (таймер вкл. и выкл.) - (пример)

Имейте в виду, что периоды времени, установленные для обеих функций, относятся к часам после текущего времени.

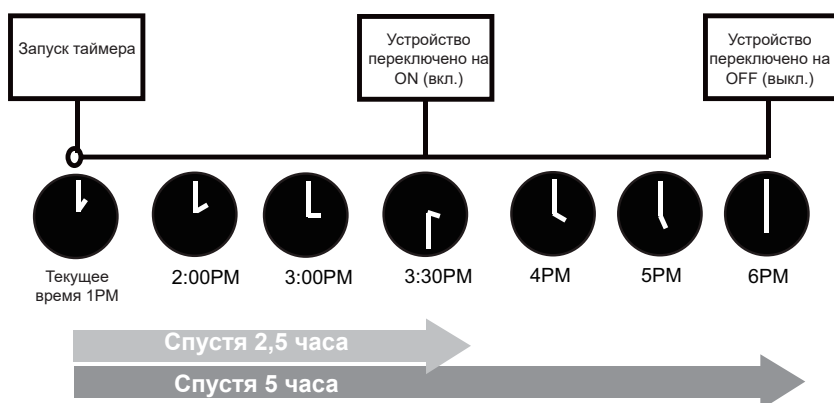
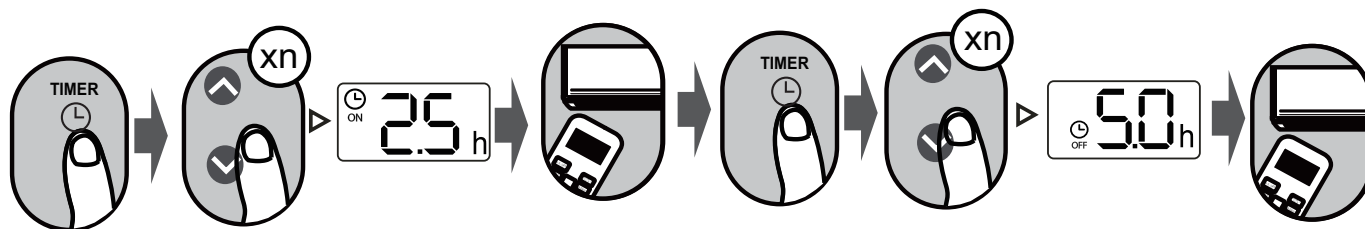

Пример: Если текущий таймер равен 1:00PM, чтобы установить таймер, как описано выше, кондиционер включится через 2,5 часа (3:30PM) и выключится в 6:00PM.

# Как использовать расширенные функции

## Функция Swing (качание заслонки)

Нажмите кнопку Swing (качание заслонки)

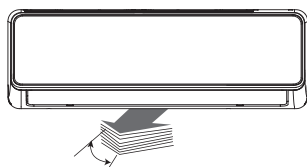

Горизонтальная жалюзи будет качаться вверх и вниз автоматически при нажатии кнопки Swing (качания заслонки). Нажмите еще раз, чтобы остановить.

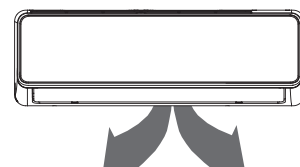
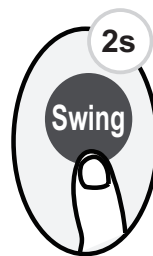

Продолжайте нажимать эту кнопку более 2 секунд, функция вертикального поворота жалюзи активирована. (Зависит от модели)

## Функция SHORTCUT (ярлык)

Нажмите кнопку SHORTCUT (ярлык)

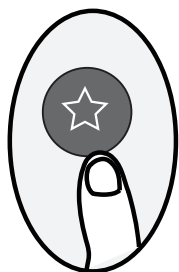

Нажмите эту кнопку, когда пульт дистанционного управления включен, система автоматически вернется к предыдущим настройкам, включая режим работы, заданную температуру, уровень скорости вентилятора и функцию сна (если она активирована).

Если нажать кнопку более чем на 2 секунды, система автоматически восстановит текущие рабочие настройки, включая режим работы, температуру, уровень скорости вентилятора и функцию сна (если она активирована).

## Функция TURBO (турбо)

Нажмите кнопку TURBO (турбо)

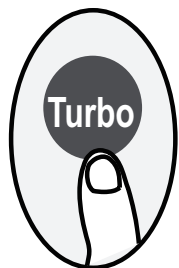

Когда вы выбираете функцию Turbo в режиме ОХЛАЖДЕНИЯ, устройство будет выдувать холодный воздух с настройкой сильного ветра, чтобы ускорить процесс охлаждения.

Когда вы выбираете функцию Turbo в режиме НАГРЕВ для устройств с электрическими нагревательными элементами, Электрический НАГРЕВАТЕЛЬ активируется и запускает процесс нагрева.

## Функция CLEAN (очистка)

Нажмите кнопку CLEAN (очистка)



Влага, которая конденсируется вокруг теплообменника в устройстве, может привести к размножению бактерий. При регулярном использовании большая часть этой влаги испаряется из устройства.

При нажатии кнопки ОЧИСТКИ устройство автоматически очистится. После очистки устройство автоматически выключится. Нажатие кнопки ОЧИСТКИ в середине цикла приведет к отмене операции и выключению устройства. Вы можете использовать ОЧИСТКИ так часто, как вам нравится.

**Примечание:** Эту функцию можно активировать только в режиме ОХЛАЖДЕНИЯ или СУШКИ.



## СВЕТОДИОДНЫЙ LED ДИСПЛЕЙ

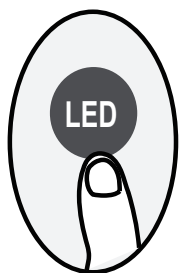

Нажмите кнопку LED

Нажмите эту кнопку, чтобы включить и выключить дисплей внутреннего кондиционера.

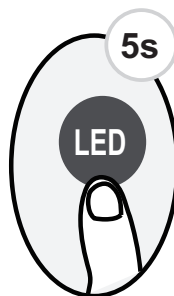

Нажмите эту кнопку в течение более 5 секунд (некоторые устройства)

Продолжайте нажимать эту кнопку более 5 секунд, внутренний кондиционер будет отображать фактическую температуру в помещении. Нажмите еще раз более чем на 5 секунд, чтобы вернуться назад для отображения заданной температуры.

## Функция LOCK (блокировка)

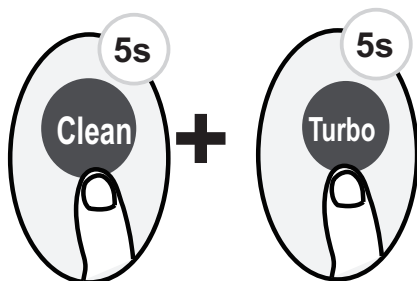

Одновременно нажмите и удерживайте кнопки Clean (очистка) и Turbo (турбо) более чем на 5 секунд, чтобы активировать функцию блокировки. Все кнопки не будут реагировать, за исключением повторного нажатия этих двух кнопок в течение двух секунд, чтобы отключить блокировку.

## Функция Silence (бесшумная работа)

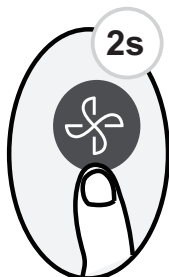

Продолжайте нажимать кнопку Fan (вентиляция) в течение более 2 секунд, чтобы активировать/отключить функцию Silence (бесшумная работа) (некоторые кондиционеры).

Нажатие кнопки ON/OFF (вкл./выкл.), Mode (режим), Sleep (сон), Turbo (турбо) или Clean (очистка) во время работы, чтобы отменить функцию Silence (бесшумная работа).

## Функция FP

Нажмите эту кнопку 2 раза в течение одной секунды в режиме НАГРЕВ и установите температуру 17°C/62°F или 20 °C (для модели RG10B10(F/H/G)/BGEF).

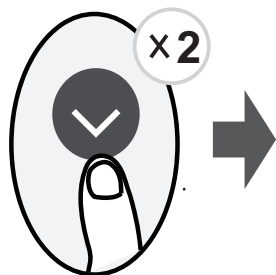

Устройство будет работать на высокой скорости вентилятора (при включенном компрессоре), а температура автоматически устанавливается на 8°C/46°F.

**Примечание:** Эта функция предназначена только для кондиционера с тепловым насосом.

Нажмите эту кнопку 2 раза в течение одной секунды в режиме НАГРЕВ и установите температуру 17°C/62°F или 20°C (для модели RG10B10(F/H/G)/BGEF), чтобы активировать функцию FP. Нажмите кнопку On/Off, Sleep, Mode, Fan и Temp. во время работы, чтобы отменить эту функцию.

## Функция SLEEP (сон)

Нажмите кнопку SLEEP (сон)

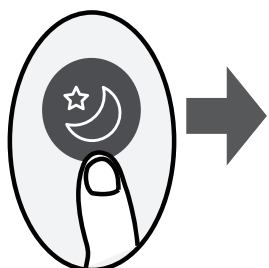

Функция SLEEP (сон) используется для уменьшения потребления энергии во время сна (вам не нужны одинаковые настройки температуры, чтобы чувствовать себя комфортно). Эта функция может быть активирована только с помощью пульта дистанционного управления.

Для получения более подробной информации см. раздел «Режим сна» в «РУКОВОДСТВЕ ПОЛЬЗОВАТЕЛЯ».

Примечание: Функция SLEEP (сон) недоступна в режимах FAN (вентиляция) или DRY (осушение).

## Функция SET (настройка)

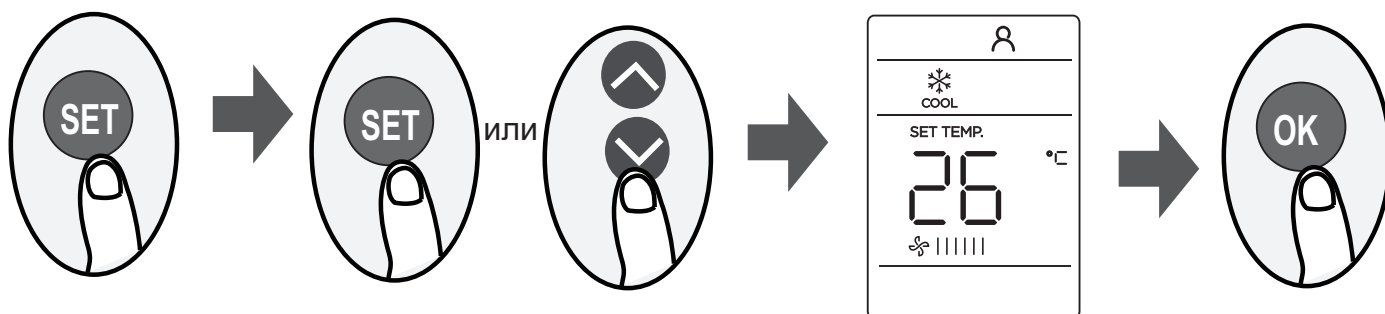

- Нажмите кнопку SET (настройка), чтобы ввести настройку функции, затем нажмите кнопку SET (настройка) или TEMP (температура)  $\downarrow$  или кнопку TEMP (температура)  $\uparrow$ , чтобы выбрать нужную функцию. Выбранный символ будет мигать в области дисплея, нажмите кнопку OK для подтверждения.
- Чтобы отменить выбранную функцию, просто выполните те же процедуры, что указаны выше.
- Нажмите кнопку SET (настройка) для прокрутки рабочих функций следующим образом:  
Свеж\* (🍃) → Следуй за мной (👤) → Режим AP (📶)  
[\*]: Если ваш пульт дистанционного управления имеет кнопку Fresh (свежесть), вы не можете использовать кнопку Set (настройка), чтобы выбора этих функций.

### Функция FRESH (свежесть) (🍃) (некоторые кондиционеры):

При включении функции FRESH (свежесть) включается ионизатор/плазменный пылеуловитель (в зависимости от модели), который помогает удалить пыльцу и примеси из воздуха.

### Функция Follow me (следуй за мной) (👤):

Функция FOLLOW ME (следуй за мной) позволяет дистанционному управлению измерять температуру в своем текущем местоположении и посылать этот сигнал в кондиционер каждые 3 минуты. При использовании AUTO (авто), COOL (охлаждение) или HEAT (обогрев) режимов измерение температуры окружающей среды с пульта дистанционного управления (а не с самого внутреннего кондиционера) позволит кондиционеру оптимизировать температуру вокруг вас и обеспечить максимальный комфорт.

**ПРИМЕЧАНИЕ:** Нажмите и удерживайте кнопку Turbo (турбо) в течение семи секунд, чтобы запустить/остановить функцию памяти функции Follow Me (следуй за мной).

- Если функция памяти активирована, то на экране в течение 3 секунд отобразится «**ON**» (вкл.).
- Если функция памяти остановлена, то на экране в течение 3 секунд отобразится «**OFF**» (выкл.).
- Пока функция памяти активирована, нажмите кнопку ON/OFF (вкл./выкл.), переключение режима или отключение питания не отменит функцию Follow me (следуй за мной).

### Функция AP (📶) (некоторые кондиционеры):

Выберите режим AP для настройки беспроводной сети. На некоторых устройствах нажатие кнопки НАСТРОЙКИ не срабатывает. Чтобы войти в режим AP, непрерывно нажмите кнопку LED семь раз за 10 секунд.

# Дополнение

ЭНЕРГОЭФФЕКТИВНОСТЬ					
Производитель Manufacturer	Samsung	Samsung	Samsung	Samsung	Samsung
Модель Model	AR07BQHQASINER AR07BQHQDURNER	AR09BQHQASINER AR09BQHQDURNER	AR12BQHQASINER AR12BQHQDURNER	AR18BQHQASINER	AR24BQHQASINER
Класс энергетической эффективности Energy efficiency class	B	B	C	A	C
Энергопотребление в режиме охлаждения, кВт * ч / год Energy consumption in cooling Mode, kWh per year (Фактическое энергопотребление зависит от условий эксплуатации и климата) (Actual energy consumption depends on the installation environment and climate)	354	438	607	799	1252
Производительность в режиме охлаждения, кВт Capacity in cooling Mode kW	2,20	2,64	3,52	5,13	7,03
Индекс энергоэффективности (на полную мощность в режиме охлаждения) Energy efficiency index (at full capacity in cooling mode)	3,11	3,01	2,90	3,21	2,81
Режим охлаждения + нагрева mode cooling + heating	←	←	←	←	←
Воздушное охлаждение Air cooling	←	←	←	←	←
Производительность в режиме отопления, кВт Capacity in heating Mode. kW	2,29	2,78	3,52	5,28	7,33
Класс энергоэффективности в режиме отопления. Energy efficiency class in heating Mode A: Высокий A: high G: Низкий G: Low	C	B	C	B	D
Корректированный уровень звукового давления, дБ (A) Corrected sound pressure level, dBA	Внутренн. Indoor	-	-	-	-
	Наружн. Outdoor	-	-	-	-

# SAMSUNG



Символ используется в соответствии с Техническим регламентом Таможенного союза 005/2011 и указывает на то, что упаковка данного товара не предназначена для повторного использования и подлежит утилизации. Запрещается использовать упаковку этого продукта для хранения продуктов питания.



Символ указывает на возможность снятия упаковки. Символ может быть дополнен символом упаковочного материала в виде числового кода и / или буквенных обозначений.

Производитель / Изготовитель: Самсунг Электроникс Ко., ЛТД. 129, Самсунг-ро, Ёнгтонг-гу, г. Сувон, Кёнгидо, Южная Корея, 16677

Место производства: ГУАНЧЖОУ ХУАЛИН ХОЛОДИЛЬНОЕ ОБОРУДОВАНИЕ Ко., ЛТД, Китай, пров. Гуандун, г. Гуанчжоу, район Наньша, Промышленный Парк Жуцзян, ул. Жуцзян, 1-й проспект МЕЙДЕ №6



Страна производства: Китай

Импортер: ООО «Самсунг Электроникс Рус Компани»  
Адрес: Российская Федерация, 123242, г.Москва, Новинский бульвар, д.31, помещение 1,2

## ЕСТЬ ВОПРОС ИЛИ ПРЕДЛОЖЕНИЕ?

РАЙОН	КОНТАКТНАЯ ИНФОРМАЦИЯ	ИЛИ, ПОЖАЛУЙСТА, ПОСЕТИТЕ СЛЕДУЮЩИЙ ВЕБ-САЙТ:
RUSSIA	8-800-555-55-55 (VIP care 8-800-555-55-88)	<a href="http://www.samsung.com/ru/support">www.samsung.com/ru/support</a>
BELARUS	810-800-500-55-500	<a href="http://www.samsung.com/support">www.samsung.com/support</a>
GEORGIA	0-800-555-555	<a href="http://www.samsung.com/support">www.samsung.com/support</a>
ARMENIA	0-800-05-555	<a href="http://www.samsung.com/support">www.samsung.com/support</a>
AZERBAIJAN	0-88-555-55-55	<a href="http://www.samsung.com/support">www.samsung.com/support</a>
KAZAKHSTAN	8-10-800-500-55-500 (GSM: 7799, VIP care 7700)	<a href="http://www.samsung.com/kz_ru/support">www.samsung.com/kz_ru/support</a>
UZBEKISTAN	00-800-500-55-500 (GSM: 7799)	<a href="http://www.samsung.com/support">www.samsung.com/support</a>
KYRGYZSTAN	00-800-500-55-500 (GSM: 9977)	<a href="http://www.samsung.com/support">www.samsung.com/support</a>
TAJIKISTAN	8-10-800-500-55-500 (GSM: 8888)	<a href="http://www.samsung.com/support">www.samsung.com/support</a>
MONGOLIA	1800-25-55	<a href="http://www.samsung.com/support">www.samsung.com/support</a>
UKRAINE	0-800-502-000	<a href="http://www.samsung.com/ua/support">www.samsung.com/ua/support</a> (Ukrainian) <a href="http://www.samsung.com/ua_ru/support">www.samsung.com/ua_ru/support</a> (Russian)
MOLDOVA	0-800-614-40	<a href="http://www.samsung.com/support">www.samsung.com/support</a>

