

RU

Русский, 1

UA

Українська, 17

KZ

Қазақша, 31

LTF 11S111

Содержание

Предосторожности и рекомендации, 2

Общие требования к безопасности

Утилизация

Энергосбережение и охрана окружающей среды

Установка, 3-4-5

Расположение и нивелировка

Водопроводное и электрическое подключения

Предупреждения по первому использованию машины

Первое включение

РЕГУЛЯЦИЯ ECODESIGN

Технические данные

Описание изделия, 6

Общий вид

Панель управления

Загрузка корзин, 7-8

Нижняя корзина

Верхняя корзина

Регуляция высоты верхней корзины

Третья корзина*

Включение и эксплуатация, 9

Запуск посудомоечной машины

Загрузка моющего средства

Программы, 10

Таблица программ

Специальные программы и Дополнительные функции, 11

Ополаскиватель и регенерирующая соль, 12

Заливка ополаскивателя

Загрузка регенерирующей соли

Техническое обслуживание и уход, 13

Отключение воды и электрического тока

Чистка посудомоечной машины

Средства против неприятных запахов

Чистка оросителей

Чистка фильтра подачи воды

Чистка фильтров

Длительный простой машины

Неисправности и методы их устранения, 14

Сервисное обслуживание, 15

RU

Предосторожности и рекомендации

RU

 Изделие спроектировано и изготовлено в соответствии с международными нормативами по безопасности. Настоящие инструкции составлены в целях вашей безопасности и должны быть внимательно прочитаны.

Важно сохранить данное руководство для его последующих консультации. В случае продажи, передачи или переезда проверьте, чтобы данное техническое руководство сопровождало изделие.

Необходимо внимательно прочитать настоящие инструкции: в них содержатся важные сведения об установке изделия, его эксплуатации и безопасности.

Данное изделие предназначено для бытового или другого аналогичного использования, например:

- в помещениях, предназначенных для приготовления пищи для персонала магазинов, офисов и прочих учреждений;
- в агротуристических усадьбах;
- для использования проживающими в гостинице, мотеле и в других временных местах проживания;
- в гостиницах типа «номер с завтраком».

Общие требования к безопасности

- Данный электроприбор не может быть использован лицами (включая детей) с ограниченными физическими, сенсорными или умственными способностями, неопытными или незнакомыми с инструкциями обращения с электроприбором, в отсутствие контроля лиц, ответственных за их безопасность.
- Взрослые должны следить, чтобы дети не играли с электроприбором.
- Данное изделие предназначается для непрофессионального использования в домашних условиях.
- Изделие предназначено для мытья посуды в домашних условиях, может быть использовано только взрослыми людьми в соответствии с инструкциями, приведенными в данном техническом руководстве.
- Запрещается устанавливать изделие на улице, даже под навесом, так как воздействие на него дождя и грозы является чрезвычайно опасным.
- Не прикасайтесь к посудомоечной машине босыми ногами.
- Не тяните за сетевой кабель для отсоединения вилки изделия из сетевой розетки, возьмитесь за штепсельную вилку рукой.
- Необходимо перекрыть водопроводный кран и вынуть штепсельную вилку из сетевой розетки перед началом чистки и технического обслуживания машины.
- В случае неисправности категорически запрещается открывать внутренние механизмы изделия с целью их самостоятельного ремонта.
- Не опирайтесь и не садитесь на открытую дверцу машины: машина может опрокинуться.
- Не держите дверцу открытой, так как об нее можно случайно споткнуться.
- Храните моющие средства и ополаскиватель вдали от детей.
- Не разрешайте детям играть с упаковочными материалами.

Утилизация

- Утилизация упаковочных материалов: соблюдайте местные нормативы по утилизации упаковочных материалов.
- Согласно Европейской Директиве 2012/19/EU касательно утилизации электронных и электрических электроприборов (**WEEE**) электроприборы не должны выбрасываться вместе с обычным городским мусором. Выведенные из строя приборы должны собираться отдельно для оптимизации их утилизации и рекуперации составляющих их материалов, а также для безопасности окружающей среды и здоровья. Символ зачеркнутая мусорная корзинка, имеющийся на всех приборах, служит напоминанием об их отдельной утилизации. За более подробной информацией о правильной утилизации бытовых электроприборов пользователи могут обратиться в специальную государственную организацию или в магазин.

Энергосбережение и охрана окружающей среды

Экономия воды и электроэнергии

- Используйте посудомоечную машину только с полной загрузкой. В ожидание полного заполнения машины во избежание образования неприятных запахов включите цикл Ополаскивание (*см. Программы*).
- Выбирайте программу мойки, подходящую для данного типа посуды и степени загрязнения в соответствии с Таблицей программ:
 - для нормально грязной посуды используйте программу Eco, обеспечивающую низкий расход электроэнергии и воды.
 - если машина загружена не полностью, включите дополнительную функцию Половина загрузки * (*см. Запуск и эксплуатация*).
- Если ваш контракт с поставщиком электроэнергии предусматривает разные часовые тарифы для экономии электроэнергии, пользуйтесь машиной во время с льготным тарифом. Дополнительная функция Запуск с задержкой* (*см. Запуск и эксплуатация*) может помочь спланировать мойку с энергосбережением.

Моющие средства, не содержащие фосфатов, хлора и содержащие ферменты

- Настоятельно рекомендуем использовать моющие средства, не содержащие фосфатов и хлора, что помогает сохранить окружающую среду.
- Ферменты оказывают особо эффективное воздействие при температуре около 50°C, поэтому при использовании моющих веществ с ферментами можно выбрать программы мойки с низкими температурами, получая те же результаты, что и при мойке при 65°C.
- Аккуратно дозируйте моющее средство в соответствии с указаниями производителя, с степенью жесткости воды, со степенью загрязнения и с количеством посуды во избежание нерационального расхода. Хотя моющие средства и являются биоразлагаемыми, они содержат вещества, отрицательно влияющие на природу.

Установка

RU

⚠ В случае переезда перевозите машину в вертикальном положении. В случае крайней необходимости машина может быть положена задней стороной вниз.

Расположение и нивелировка

1. Снимите упаковку с изделия и проверьте, чтобы на нем не было повреждений, нанесенных при транспортировке. При обнаружении повреждений не подсоединяйте машину, а обратитесь к продавцу.

2. Установите посудомоечную машину в нишу кухонного гарнитура, так чтобы сбоку или сзади она прилегала к стене или к кухонным элементам. Изделие также может быть встроено под сплошной столешницей кухонного гарнитура* (см. схему Монтажа).

3. Установите посудомоечную машину на ровный и твердый пол. Выровняйте машину, отвинчивая или завинчивая передние опорные ножки до идеально горизонтального положения машины. Точная нивелировка гарантирует стабильность и помогает избежать вибраций, шумов и смещений машины.

4*. Отрегулируйте высоту задней опоры, повернув шестигранную красную втулку, расположенную спереди, в центральной нижней части посудомоечной машины, шестигранным разводным ключом с раскрытием 8 мм по часовой стрелке для увеличения высоты и против часовой стрелки для ее уменьшения. (смотрите инструкции по встроенному монтажу, прилагающиеся к документации)

Водопроводное и электрическое подсоединения

⚠ Электрическое и водопроводное подсоединения машины должны выполняться только квалифицированным техником.

⚠ Посудомоечная машина не должна давить на трубы или на провод электропитания.

⚠ Изделие должно быть подсоединено к водопроводу при помощи новых труб. Не используйте б/у трубы.

Трубы подачи воды и слива и провод электропитания могут быть направлены вправо или влево для оптимальной установки машины.

Подсоединение шланга подачи воды

• Крану холодной воды: прочно привинтите трубу подачи воды к крану с резьбовым отверстием 3/4 газ. Перед закруткой дайте стечь воде до тех пор, пока она не станет прозрачной во избежание засорения машины нечистотами.

• Крану горячей воды: если в вашем доме централизованная система отопления, посудомоечная машина может быть запитана горячей водой из водопровода, если температура воды не превышает 60°C.

⚠ Привинтите трубу к крану, как описано выше для подсоединения холодной воды.

⚠ Если длина водопроводного шланга будет недостаточной, следует обратиться в специализированный магазин или к уполномоченному сантехнику (см. Техническое обслуживание).

⚠ Давление воды должно быть в пределах значений, указанных в таблице Технические данные (см. сбоку).

Проверьте, чтобы водопроводный шланг не был заломлен или сжат.

Подсоединение сливного шланга

Подсоедините сливной шланг, не сгибая его, к сливному трубопроводу с минимальным диаметром 4 см.

Сливной шланг должен быть расположен на высоте от 40 до 80 см от пола или от платформы посудомоечной машины (А).

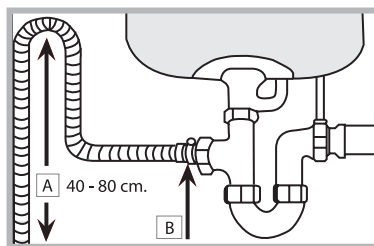

Перед подсоединением сливного шланга к сифону мойки снимите пластиковую пробку (В).

Защита против затопления

Во избежание затопления посудомоечная машина:

- оснащена системой, перекрывающей подачу воды в случае аномалии или внутренних утечек.

Некоторые модели оснащены дополнительным защитным устройством New Acqua Stop*, предохраняющим от затопления даже в случае разрыва водопроводного шланга.



ВНИМАНИЕ: ОПАСНОЕ НАПРЯЖЕНИЕ!

Категорически запрещается обрезать шланг подачи воды, так как вдоль него проходят элементы под напряжением.

Электрическое подсоединение

Перед подсоединением вилки машины к электрической розетке необходимо проверить следующее:

- сетевая розетка должна быть соединена с заземлением и соответствовать нормативам;
- электрическая розетка должна быть рассчитана на максимальную потребляемую мощность изделия, указанную на заводской табличке, расположенной с внутренней стороны дверцы. (см. Описание посудомоечной машины);
- напряжение сети электропитания должно соответствовать данным на паспортной табличке, расположенной с внутренней стороны дверцы машины;
- сетевая розетка должна быть совместима со штепсельной вилкой изделия. В противном случае поручите замену вилки уполномоченному технику (см. Техническое обслуживание); не используйте удлинители и тройники.

⚠ Изделие должно быть установлено таким образом, чтобы провод электропитания и электророзетка были легко доступны.

⚠ Сетевой кабель изделия не должен быть согнут или сжат.

⚠ Если сетевой кабель поврежден, во избежание опасности поручите его замену производителю изделия или уполномоченному Центру технического обслуживания. (См. Техническое обслуживание)

Пленка защиты от конденсата*

После установки посудомоечной машины в нишу кухонного элемента откройте ее дверцу и наклейте прозрачную самоклеящуюся полосу снизу деревянной кухонной рабочей поверхности для ее защиты от возможного конденсата.

Предупреждения по первому использованию машины

После установки машины, непосредственно перед первым циклом мойки заполните бачок соли водой и засыпьте в него примерно 1 кг соли (см. раздел *Ополаскиватель и регенерирующая соль*): если вода будет вытекать из бачка, это нормальное явление. Выберите степень жесткости воды (см. раздел *Ополаскиватель и регенерирующая соль*).

- После загрузки соли индикатор **ОТСУТСТВИЕ СОЛИ*** гаснет.

 Если бачок не будет заполнен солью, смягчитель воды и нагревательный элемент могут повредиться.

Машина оснащена акустическими/звуковыми сигналами (в зависимости от модели посудомоечной машины), которые предупреждают о выполнении команды: включение, конец цикла и т.п.

Символ/индикаторы на консоли управления/дисплее могут иметь разные цвета, мигать или гореть постоянно. (в зависимости от модели посудомоечной машины).

На дисплее показываются сведения о заданном цикле, этапе мойки/сушки, остаточном времени, температуре и т.п.

РЕГУЛЯЦИЯ ECODESIGN

Цикл мойки ECO является стандартной программой, к которой относятся данные на паспортной табличке машины; этот цикл подходит для посуды с нормальным загрязнением и является наиболее эффективным в плане энергосбережения и экономии воды для такого типа посуды. Для большей экономии используйте посудомоечную машину, когда она полностью загружена.

Расход в режиме сохранения энергии Расход в режиме left-on: 5 Вт - расход в выключенном состоянии: 0,5 Вт

Таблица расходов для основных программ

	Стандартные условия*			Настройки пользователя**		
	Энергопотребление (кВтч/цикл)	Расход воды (л/цикл)	Продолжительность (мин/цикл)	Энергопотребление (кВтч/цикл)	Расход воды (л/цикл)	Продолжительность (мин/цикл)
ИНТЕНСИВНАЯ	1,50	15	150	1,30	14	135
НОРМАЛЬНАЯ	1,20	15	120	1,05	14	110

* Данные программы являются значениями, полученными в измерительной лаборатории в соответствии с европейским нормативом EN 50242. ** Данные получены посредством замеров в рабочем режиме, с машиной, загруженной посудой пользователя.

Изделие:	Посудомоечная машина
Торговая марка:	
Торговый знак изготовителя:	
Модель:	LTF 11S111
Изготовитель:	Indesit Company
Страна-изготовитель:	Сделано в Польше (POLAND)
Загрузка	15 столовых наборов
Размеры	ширина 59,5 см высота 82см глубина 57 см
Номинальное значение напряжения электропитания или диапазон напряжения	220-240 V ~
Условное обозначение рода электрического тока или номинальная частота переменного тока	50 Hz
Давление воды	0,05-1МПа (0,5-10 bar) 7,25-145 psi
Предохранитель	См. табличку технических данных на оборудовании
Класс мойки	A
Класс сушки	A
Класс энергопотребления	A
Потребление электроэнергии	1,07 кВт/час
Потребление воды за стандартный цикл мойки	11 л
Класс защиты от поражения электрическим током	Класс защиты I
    <p>IPX0</p> <p>В случае необходимости получения информации по сертификатам соответствия или получения копий сертификатов соответствия на данную технику, Вы можете отправить запрос по электронному адресу cert.rus@indesit.com.</p>	<p>Оборудование соответствует следующим директивам Европейского Экономического Сообщества:</p> <ul style="list-style-type: none"> -2006/95/EC («Низкое напряжение») - 2004/108/EC («Электромагнитная совмести-мость») - 2009/125/EC («Comm. Reg. 1016/2010») (Ecodesign) - 2012/19/EU («Утилизация электрического и электронного») - 97/17/EC (Этикетирование) <p>"Упаковка и отдельные ее элементы не предназначены для контакта с пищей"</p>
Дату производства данной техники можно получить из серийного номера, расположенного под штрих-кодом (S/N XXXXXXXXXX * XXXXXXXXXXXX), следующим образом:	<ul style="list-style-type: none"> - 1-ая цифра в S/N соответствует последней цифре года, - 2-ая и 3-я цифры в S/N - порядковому номеру месяца года, - 4-ая и 5-ая цифры в S/N - числу определенного месяца и года.

Производитель:	Indesit Company S.p.A.
	Виале А. Мерлони 47, 60044, Фабриано (АН), Италия
Импортер:	ООО "Индезит РУС"
С вопросами (в России) обращаться по адресу:	до 01.01.2011: Россия, 129223, Москва, Проспект Мира, ВВЦ, пав. 46 с 01.01.2011: Россия, 127018, Москва, ул. Двинцев, дом 12, корп. 1

Описание изделия

RU

Общий вид

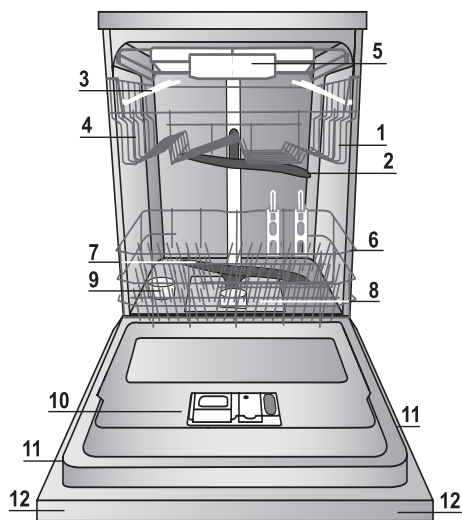

1. Верхняя корзина
2. Верхний ороситель
3. Откидные полки
4. Регулятор высоты корзины
5. Третья корзина*
6. Нижняя корзина
7. Нижний ороситель
8. Фильтр мойки
9. Бачок соли
10. Дозаторы моющего средства и дозатор ополаскивателя
11. Паспортная табличка
12. Панель управления***

Панель управления

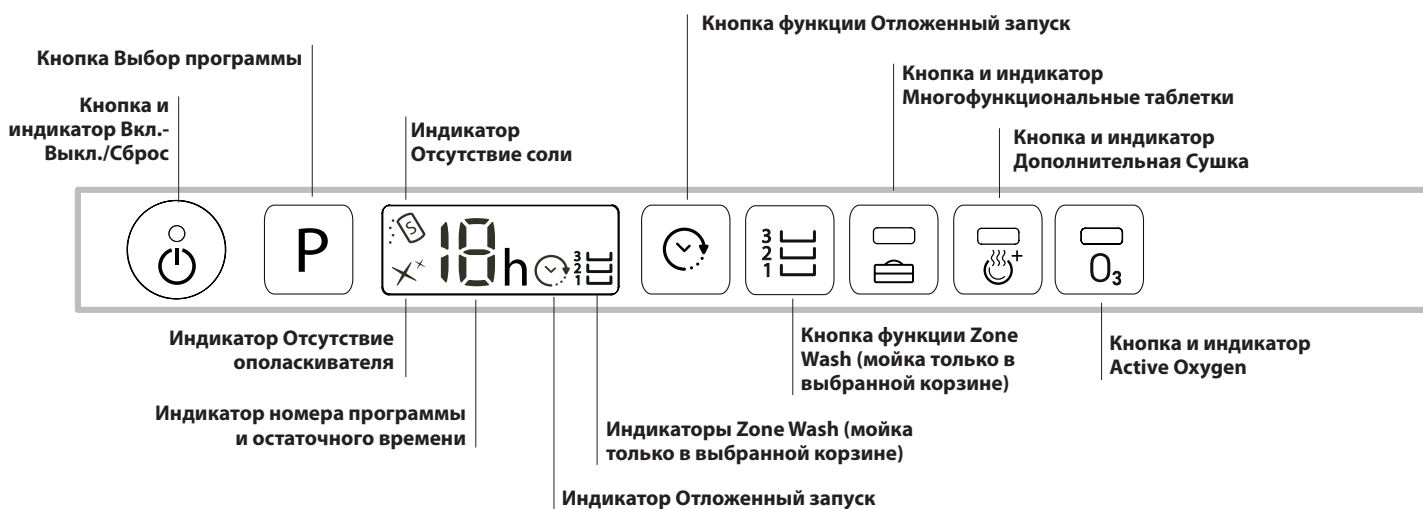

*** Только в полностью встраиваемых моделях.

* Имеется только в некоторых моделях

Количество и тип программ и дополнительных функций варьирует в зависимости от модели посудомоечной машины.

Загрузите корзины

RU

Рекомендации

Перед загрузкой корзины удалите с посуды остатки пищи, вылейте оставшееся содержимое из стаканов и чашек.

Ополаскивать посуду водой не требуется.

Разместить посуду в посудомоечной машине прочно, чтобы посуда не опрокинулась, установить посуду дном вверх или боком, чтобы вода могла промыть посуду внутри и стекать. Проверить, чтобы крышки, ручки, сковородки и подносы не препятствовали вращению оросителей. Мелкие столовые приборы разместить в корзинке для столовых приборов.

Пластиковая посуда и сковородки с тефлоновым покрытием могут удерживать капли воды, следовательно их сушка может быть менее эффективной по сравнению с посудой из керамики или стали.

Легкую посуду (например, пластиковую) рекомендуется поместить в верхнюю корзину так, чтобы посуда не двигалась. Загрузив посуду, проверьте, чтобы лопасти оросителей могли свободно вращаться.

Нижняя корзина

Нижняя корзина предназначена для кастрюль, крышек, тарелок, салатниц, столовых приборов и т.п. Большие тарелки и крышки рекомендуется размещать с боков корзины.

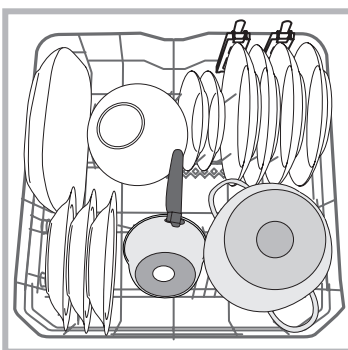
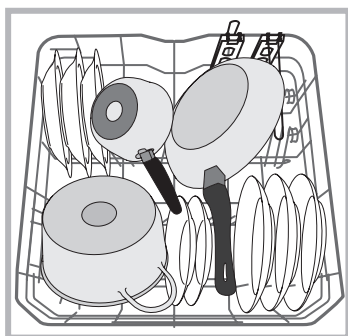

Рекомендуется разместить сильно грязную посуду в нижней корзине, так как в этой части струи воды более сильные и обеспечивают оптимальную мойку посуды.

Некоторые модели посудомоечных машин оснащены наклонными отделениями*, которые можно использовать также в вертикальном положении для размещения тарелок или в горизонтальном положении (наклонном) для более удобного размещения кастрюль и салатниц.

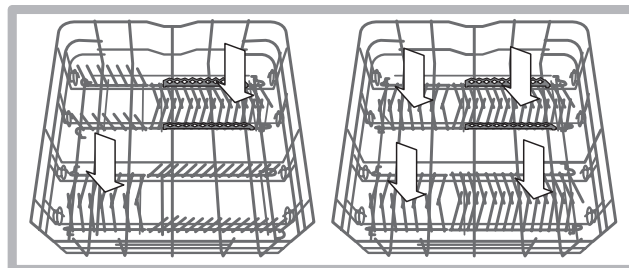

Верхняя корзина

Загрузить хрупкую и легкую посуду: стаканы, чашки, блюдца, мелкие салатницы.

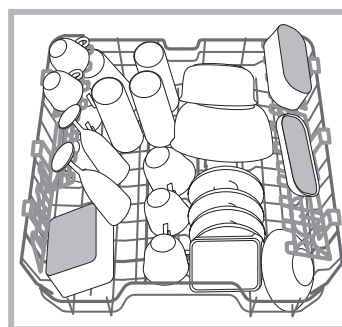

В некоторых моделях посудомоечных машин имеются откидные секции*, используемые в вертикальном положении для размещения чайных блюдец или десертных тарелочек или в опущенном положении для размещения мисок и пищевых коробок.

Откидные полки с варьируемым положением

Боковые откидные полки могут быть установлены на трех разных уровнях для оптимизации размещения посуды в корзине.

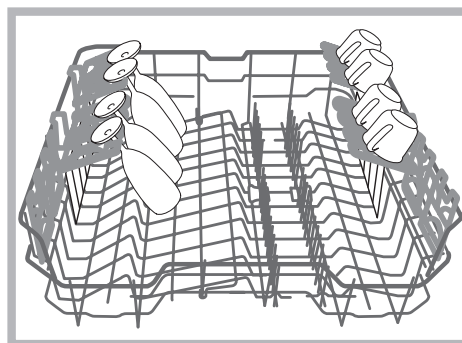

Бокалы можно стабильно поместить на откидные полки, вставив ножку бокала в специальные прорези.

* Имеются только в некоторых моделях и варьируют по количеству и расположению.

Верхнюю корзину можно регулировать по высоте в зависимости от нужд: в верхнем положении, когда в нижней корзине требуется разместить крупную посуду; в нижнем положении - для использования места для откидных полок, освобождая больше места сверху.

Регуляция положения верхней корзины

Для облегчения размещения посуды можно отрегулировать высоту верхней корзины, установив ее выше или ниже.

Рекомендуется регулировать высоту верхней корзины БЕЗ ПОСУДЫ.

НИКОГДА не поднимайте и не опускайте корзину, взявшись за нее только с одной стороны.

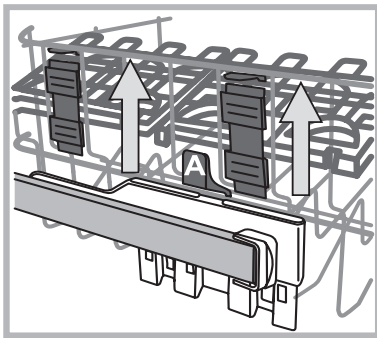

Если корзина оснащена **Lift-Up*** (см. схему), поднимите корзину, взявшись за нее с боков и переместив ее вверх. Для опускания корзины вниз нажмите на рычажки (А) с боков корзины и направьте корзину вниз.

⚠ Нельзя использовать верхнюю корзину в верхнем положении с вертикально сложенными откидными полками.

Третья корзина

Третья корзина служит для размещения столовых приборов. Разместите столовые приборы, как показано на рисунке.

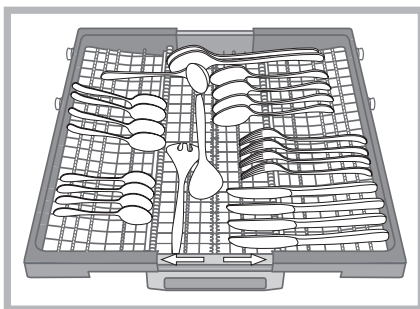

⚠ «Ножи и острые столовые приборы должны быть повернуты острием вниз.»

Раздельное размещение столовых приборов облегчает их уборку после мойки и оптимизирует качество их мойки и сушки.

Форма корзины позволяет разместить в ее центре также мелкую посуду, такую как кофейные чашки.

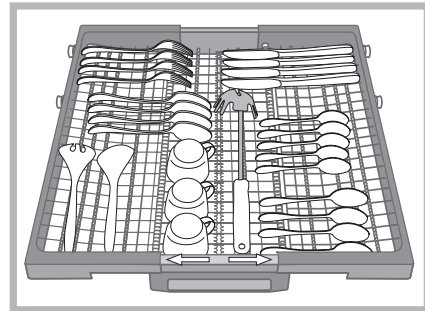

Третья корзина укомплектована двумя боковыми выдвигающимися полками для оптимального использования нижнего пространства в высоту.

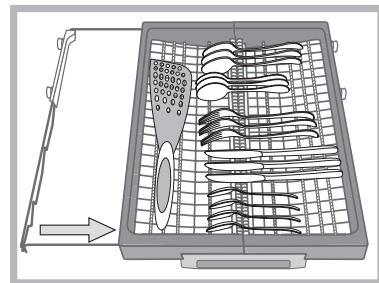

Посуда, непригодна для посудомоечных машин

- Деревянные столовые приборы и посуда.
- Деликатная посуда с узорами, посуда ручной работы и антикварная посуда. Узоры такой посуды повредятся в посудомоечной машине.
- Детали из синтетических материалов, неустойчивые к высокой температуре.
- Медная и оловянная посуда.
- Посуда, загрязненная пеплом, воском, смазочными веществами или чернилами.

Узоры по стеклу, алюминиевые и серебряные элементы могут изменить свой цвет и полинять. Некоторые виды стекла (например, хрусталь) после многократной мойки могут стать матовыми.

Повреждение стекла и посуды

Причины:

- Тип и метод изготовления стекла.
- Химический состав моющего вещества.
- Температура воды в программе ополаскивания.

Рекомендации:

- Использовать только стаканы и фарфор, имеющие гарантию производителя для мытья в посудомоечных машинах.
- Использовать моющее вещество, предназначенное специально для посудомоечных машин.
- Вынуть стаканы и столовые приборы из посудомоечной машины как можно скорее по завершении программы.

* Имеется только в некоторых моделях

Запуск и эксплуатация

RU

Запуск посудомоечной машины

1. Откройте водопроводный кран.
2. Откройте дверцу машины и нажмите кнопку ВКЛ.-ВЫКЛ.: индикаторы ВКЛ./ВЫКЛ., функций и дисплей загораются.
3. Дозирование моющего средства. (смотрите сбоку).
4. Загрузите посуду в корзины (см. *Загрузка корзин*).
5. Выберите программу в зависимости от типа посуды и степени ее загрязнения (см. *Таблицу программ*), нажав кнопку **P**.
6. Выберите дополнительные функции мойки*. (см. *Специальные программы и Дополнительные функции*).
7. Запустите цикл, закрыв дверцу.
8. По завершении программы включаются звуковые сигналы и на дисплее мигает номер программы. Откройте дверцу, выключите машину при помощи кнопки ВКЛ.-ВЫКЛ., перекройте водопроводный кран и отсоедините штепсельную вилку машины от электрической розетки.
9. Подождите несколько минут перед тем, как вынуть посуду из машины во избежание ожогов. Выгрузку посуды из машины начинайте с нижней корзины.

⚠ -В целях энергосбережения в некоторых случаях ПРСТОЯ машина отключается автоматически.

⚠ **АВТОМАТИЧЕСКИЕ ПРОГРАММЫ***: некоторые модели посудомоечных машин укомплектованы специальным сенсором, определяющим степень загрязнения и программирующим оптимальный и экономичный режим мойки. Продолжительность автоматических программ может варьировать благодаря этому сенсору.

⚠ Если посуда несильно загрязнена или была предварительно ополоснута водой, значительно сократите дозу моющего средства.

Изменение текущей программы

В случае ошибочного выбора программа ее можно изменить только в самом начала: осторожно открыть дверцу, чтобы не обжечься паром, на несколько секунд нажать кнопку ВКЛ./ВЫКЛ., машина выключится. Повторно включите машину при помощи кнопки ВКЛ./ВЫКЛ. и выберите новую программу и при необходимости дополнительные функции, запустите цикл, закрыв дверцу.

Порядок догрузки посуды

Не выключая машину, осторожно откройте дверцу, чтобы не обжечься выходящим паром, и доложите посуду. Закройте дверцу: цикл возобновится.

Случайное прерывание мойки

Если в процессе мойки вы откроете дверцу машины или внезапно отключится электропитание, программа мойки прервется. Когда дверца машины закроется или вернется электроэнергия, программа возобновится с того момента, в который она была прервана.

*Имеется только в некоторых моделях.

Загрузка моющего средства

Хороший результат мойки зависит также от правильной дозировки моющего средства, излишек которого не улучшает эффективность мойки, а только загрязняет окружающую среду.

В зависимости от степени загрязнения посуды можно настроить дозировку для каждого отдельного случая для жидкого или порошкового моющего средства. Обычно для нормального загрязнения используется примерно 35 гр (порошкового моющего средства) или 35 мл (жидкого). Если используются таблетки, достаточно одной штуки.

Если посуда несильно загрязнена или была предварительно ополоснута водой, значительно сократите дозу моющего средства.

Для качественной мойки соблюдайте инструкции, приведенные на упаковках с моющими веществами.

Задополнительными разъяснениями просим обращаться в отдел консультаций в Компании производителя моющих средств.

Для открывания дозатора моющего средства нажать на устройство открывания "А".

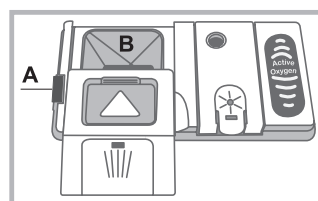

Поместить моющее средство в сухую ячейку "В". Моющее средство в количестве для предварительной мойки, помещается непосредственно в бак.

1. Используйте правильное количество моющего вещества согласно Таблице программ.

В дозаторе В имеется шкала, показывающая максимальный уровень жидкого моющего вещества или порошка для каждого цикла.

2. Удалите остатки моющего средства с краев дозатора и закройте крышку с щелчком.

3. Закройте крышку дозатора, прижав его сверху, вплоть до правильного зацепления запорного устройства. Дозатор моющего вещества открывается автоматически в нужный момент в зависимости от программы.

Если используются комбинированные моющие средства, рекомендуется использовать функцию TABS, за счет которой программа обеспечивает оптимальный результат мойки и сушки.

⚠ Используйте только специальные моющие средства для посудомоечных машин.

НЕ ИСПОЛЬЗУЙТЕ моющие средства для ручного мытья посуды.

Излишек моющего средства может оставить следы от пены по завершении цикла.

Рекомендуется использовать моющее средство в таблетках, только если в Вашей модели имеется дополнительная функция **МНОГОФУНКЦИОНАЛЬНЫЕ ТАБЛЕТКИ**.

Оптимальные результаты мойки и сушки достигаются только в случае использования моющего средства в порошке, жидкого ополаскивателя и регенерирующей соли.

Программы

RU

 Количество и типы программ и дополнительных функций варьируют в зависимости от модели посудомоечной машины.

Рекомендации по выбору программ и дозировке моющего средства	Программа	Программы с сушкой	Опции	Продолжительность программы приводится только в качестве примера
Экологическая мойка с низким энергопотреблением подходит для посуды и кастрюль. 32 гр/мл + 6 гр/мл** – 1 Табл.	1. Eco*	ДА	Отложенный запуск - Таблетки - Дополнительная сушка	3:15'
Очень грязные посуда и кастрюли (не использовать для мойки деликатной посуды). 38 гр/мл - 1 табл.	 2. Интенсивная Автоматическая интенсивная мойка	ДА	Отложенный запуск - Таблетки - Дополнительная сушка - Zone wash	2:30'
Нормально загрязненная посуда и кастрюли. Стандартный ежедневный цикл. 32 гр/мл + 6 гр/мл** – 1 Табл.	 3. Обычная автоматическая мойка	ДА	Отложенный запуск - Таблетки - Дополнительная сушка - Zone wash	2:00'
Ежедневная посуда в небольшом количестве (4 тарелки + 1 кастрюля + 1 сковорода). 25 гр/мл – 1 Табл.	 4. Auto Fast	Нет	Отложенный запуск - Таблетки	1:00'
Раздельная мойка в двух/трех* корзинах (*имеется только в некоторых моделях): нормальная в верхней и в третьей* корзине для столовых приборов и стаканов, энергичная для кастрюль в нижней корзине. 38 гр/мл – 1 Табл.	 5. Trio wash	Да	Отложенный запуск - Таблетки - Дополнительная сушка	2:00'
Экономный короткий цикл для мытья хрупкой посуды, чувствительной к высоким температурам, сразу после еды. (бокалы в верхней корзине + хрупкие тарелки в нижней). 35 гр/мл – 1 Табл.	 6. Деликатная	Да	Отложенный запуск - Таблетки - Дополнительная сушка	1:40'
Экономный короткий цикл для мойки малозагрязненной посуды сразу после еды. (2 тарелки + 2 стакана + 4 столовых прибора + 1 кастрюля + 1 маленькая сковорода) 25 гр/мл - 1 табл.	 7. Express	Нет	Отложенный запуск - Таблетки	0:30'
Обеспечивает отличный результат, бесшумную работы и сокращает расход. Рекомендуется для использования в ночное время. 38 гр/мл – 1 Табл	 8. Good Night (Ночной режим)	Да	Отложенный запуск - Таблетки - Дополнительная сушка	3:30'
Предварительная мойка в ожидании завершения полной загрузки машины после следующей трапезы. Без моющего средства	 9. Предварительное ополаскивание	Нет	Отложенный запуск	0:12'
Гигиенический цикл для мойки детских бутылочек, гаек и сосок, а также детских тарелочек, чашек, стаканов и столовых приборов. Выполняется только в верхней корзине. 30 гр/мл - 1 Табл	 10. Гигиенический	Да	Отложенный запуск	1:20'
Дезинфицирующий цикл внутри посудомоечной машины. Включается только при ПУСТОЙ машине с использованием специальных моющих средств.	 11. Самоочистка	Нет	Отложенный запуск	0:50'

** Количество моющего средства для предварительной мойки.

Специальные программы и Дополнительные функции

RU

Примечания:

оптимальный результат мойки и сушки при выборе программ «Fast/Быстрая» и «Express 30» достигается при соблюдении указанного количества загружаемой посуды.

*Программа Eco, отвечающая требованиям норматива EN-50242, имеет большую продолжительность по сравнению с другими программами, тем не менее эта программа обеспечивает большее энергосбережение и является более экологичной.

Примечание для Испытательных Лабораторий: за более подробной информацией касательно условий сравнительного испытания EN пошлите запрос на адрес: ASSISTENZA_EN_LVS@indesitcompany.com

Дополнительные функции мойки

Если какая-то дополнительная функция является несовместимой с выбранной программой (см. Таблицу программ), соответствующий индикатор быстро мигнет 3 раза и включатся звуковые сигналы.



Отложенный запуск

Запуск программы может быть отложен на время от 1 часа до 12 часов:

1. Нажмите кнопку ОТЛОЖЕННЫЙ ЗАПУСК: на дисплее появится соответствующий символ; при каждом следующем нажатии кнопки увеличивается (1 час, 2 часа и т.п. вплоть до макс. 12 часов) время отложенного запуска выбранной программы.
2. Выберите программу и закройте дверцу: начинается обратный отсчет времени.
3. По окончании обратного отсчета индикатор гаснет и цикл мойки запускается.

Для изменения и сокращения времени отложенного запуска нажмите кнопку ОТЛОЖЕННЫЙ ЗАПУСК. Для отмены отложенного запуска нажмите эту кнопку несколько раз до тех пор, пока индикатор заданного времени отложенного запуска не погаснет. Программа запускается после закрытия дверцы.

O₃ ACTIVE OXIGEN

Эта функция служит для контроля за неприятными запахами и оптимизирует гигиеническое состояние внутри машины.

Функцию следует использовать между двумя циклами мойки и ТОЛЬКО после загрузки грязной посуды.

Функция ACTIVE OXIGEN активируется длительным нажатием кнопки O₃. Функция активируется на 24 часа или вплоть до запуска программы мойки. Можно доложить посуду в любой момент до полной загрузки машины.



Дополнительная сушка

Для оптимизации сушки посуды нажмите кнопку ДОПОЛНИТЕЛЬНАЯ СУШКА, символ загорится, при повторном нажатии этой кнопки эта функция отключается. Более высокая температура завершающего ополаскивания и дополнительная сушка позволяют оптимизировать результат сушки.

Функция ДОПОЛНИТЕЛЬНАЯ СУШКА увеличивает продолжительность программы.



Многофункциональные таблетки (Tabs)

Эта функция позволяет оптимизировать результат мойки и сушки.

В случае использования многофункциональных таблеток нажмите кнопку МНОГОФУНКЦИОНАЛЬНЫЕ ТАБЛЕТКИ, символ загорится; при повторном нажатии этой кнопки данная функция отключается.

Функция «Многофункциональные таблетки» увеличивает продолжительность программы.

Использование моющего средства в таблетках рекомендуется, только если имеется такая функция, и не рекомендуется для программ, не предусматривающих использование многофункциональных таблеток.



Zone Wash (Мойка только в выбранной корзине)

Эта функция позволяет выполнить мойку только в выбранной корзине. Выберите эту программу, нажав кнопку ZONE WASH несколько раз: выбранная корзина загорится, и мойка запустится только в выбранной корзине; еще одно нажатие этой кнопки отключает эту функцию.

Эта функция совместима с программами: **Интенсивная** и **Стандартная**.

После выбора этой функции и **Интенсивной** программы запускается мойка POWER ZONE. Этот режим идеально подходит для смешанной посуды с сильным загрязнением, например, для кастрюль, сковородок, тарелок с прихосшими остатками пищи или для трудномоющейся посуды (терок, сита для приготовления овощного пюре, сильно грязных столовых приборов). Давление струи усиливается, повышается температура мойки, обеспечивая оптимальный результат мойки самой грязной посуды.

После выбора этой функции и **Стандартной** программы запускается мойка GREEN ZONE. Этот режим способствует сокращению расхода воды и электроэнергии. Оптимальные результаты мойки и сушки; продолжительность цикла удлинится.

Следует помнить, что посуда загружается только в выбранную корзину.

*Имеется только в некоторых моделях.

Ополаскиватель и регенерирующая соль

RU

⚠ Используйте только специальные моющие средства для посудомоечных машин. Не используйте поваренную или промышленную соль и моющие средства для ручного мытья посуды. Следуйте инструкциям, приведенным на упаковке моющего средства.

⚠ Если вы используете многофункциональное моющее средство, ополаскиватель добавлять не нужно, рекомендуется добавить соль, в особенности, если водопроводная вода жесткая или очень жесткая. (Следуйте инструкциям, приведенным на упаковке моющего средства).

⚠ Если вы не добавляете ни соли, ни ополаскивателя, индикаторы **ОТСУТСТВИЕ СОЛИ*** и **ОТСУТСТВИЕ ОПОЛАСКИВАТЕЛЯ*** будут всегда гореть, что является нормальным.

Заливка ополаскивателя

Ополаскиватель облегчает сушку посуды, так как вода лучше стекает с ее поверхности, и на посуде таким образом не остается разводов или пятен. Необходимо долить ополаскиватель в дозатор:

- когда на консоли управления загорается индикатор **ОТСУТСТВИЕ ОПОЛАСКИВАТЕЛЯ***, остаточное количество ополаскивателя хватит еще на 1-2 цикла;

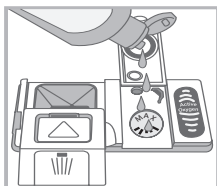
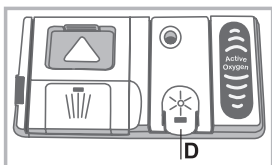

1. Откройте дозатор “D”, нажав на язычок и подняв его на крышке;
2. Осторожно залейте ополаскиватель до максимальной отметки дозатора, избегая его утечки. Если Вы случайно пролили ополаскиватель мимо дозатора, удалите излишек сухой губкой.
3. Закройте крышку с щелчком.

НИКОГДА не заливайте ополаскиватель непосредственно в моечную камеру машины.

Дозирование ополаскивателя

Если Вас не удовлетворяет качество сушки, можно отрегулировать дозу ополаскивателя. Включите и выключите посудомоечную машину кнопкой ВКЛ./ВЫКЛ. Нажмите кнопку **P** 3 раза. Включите машину кнопкой ВКЛ./ВЫКЛ. Заданная доза появится на дисплее (на фабрике доза ополаскивателя настраивается на 2)

Отрегулируйте дозирование ополаскивателя кнопкой **P**.

Нажмите кнопку ВКЛ./ВЫКЛ. для сохранения настройки. Дозирование ополаскивателя можно настроить на НОЛЬ. В этом случае ополаскиватель не используется, и индикатор отсутствия ополаскивателя по причине его отсутствия не загорается.

Можно задать максимум 4 степени дозирования в зависимости от модели посудомоечной машины.

- если на посуде остаются белые разводы, отрегулируйте подачу ополаскивателя на меньшее значение (1-2).
- если на посуде остаются капли воды или пятна накипи, отрегулируйте подачу ополаскивателя на более высокое значение (3-4).

Выбор степени жесткости воды

Все посудомоечные машины укомплектованы смягчителем

воды, который благодаря специальной регенерирующей соли для посудомоечных машин удаляет известь из воды, используемой для мытья посуды.

Данная посудомоечная машина может быть настроена таким образом, чтобы сократить загрязнение окружающей среды и оптимизировать качество мытья посуды в зависимости от жесткости воды. Вы можете узнать степень жесткости воды в вашем районе, обратившись в организацию водоснабжения. Включите и выключите посудомоечную машину кнопкой ВКЛ./ВЫКЛ. Держите нажатой кнопку **P** несколько секунд до включения звукового сигнала. Включите машину кнопкой ВКЛ./ВЫКЛ. Заданная степень появится на дисплее (на фабрике смягчитель воды настраивается на 3 степень)

Отрегулируйте степень жесткости воды кнопкой программы **P**; (1-2-3-4-5* см. таблицу жесткости воды) вплоть до максимального 5-ой степени.

Нажмите кнопку ВКЛ./ВЫКЛ. для сохранения настройки.

Если Вы пользуетесь многофункциональными таблетками, бачок с регенерирующей солью должен быть в любом случае заполнен.

Таблица жесткости воды				Средняя автономность** бачок для соли
уровень	°dH	°fH	mmol/l	месяцы
1	0 - 6	0 - 10	0 - 1	7 месяцев
2	6 - 11	11 - 20	1,1 - 2	5 месяцев
3	12 - 17	21 - 30	2,1 - 3	3 месяца
4	17 - 34	31 - 60	3,1 - 6	2 месяца
5*	34 - 50	61 - 90	6,1 - 9	2/3 недели

От 0°f до 10°f рекомендуется не использовать соль.
* при установке 5, продолжительность цикла может увеличиться. ** 1 цикл в день.

(°dH = жесткость в немецких градусах - °fH = жесткость во французских градусах - ммоль/л = миллимоль/литр)

Загрузка регенерирующей соли

Для хорошего результата мойки необходимо проверять, чтобы бачок соли никогда не был пуст.

Регенерирующая соль удаляет из воды известь, которая в противном случае остается на посуде.

Бачок соли расположен в нижней части посудомоечной машины (см. Описание) и заполняется:

- когда зеленый поплавок* не виден через крышку бачка с регенерирующей солью;
- когда на консоли управления/дисплее загорается индикатор/символ **ОТСУТСТВИЕ СОЛИ***;



1. Выньте нижнюю корзину и отвинтите крышку бачка против часовой стрелки.
2. Только для первого использования: заполните бачок водой до краев.
3. Вставьте воронку* (см. схему) и засыпьте в емкость соль до краев (примерно 1 кг); выход воды из емкости является нормальным.

4. Выньте воронку*, удалите остатки соли с краев отверстия; ополосните пробку под струей воды перед ее закручиванием на место, переверните ее, сливая воды из четырех прорезей, звездообразно расположенных в нижней части пробки. (пробка с зеленым поплавком*)

Рекомендуется производить эту операцию при каждой засыпке соли.

Плотно закройте крышку, для того чтобы во время мойки в емкость не попадало моющее средство (может быть непоправимо повреждено устройство смягчения воды).

⚠ При необходимости загрузите соль перед циклом мойки, таким образом, соляной раствор, вылившийся через край бачка, удалится.

*Имеется только в некоторых моделях.

Техническое обслуживание и уход

RU

Отключение воды и электрического тока

- Перекрывайте водопроводный кран после каждой мойки во избежание опасности утечек.
- Выньте штепсельную вилку машины из электророзетки перед началом чистки и технического обслуживания.

Чистка посудомоечной машины

- Для чистки наружных поверхностей и панели управления машины используйте мягкую тряпку, смоченную водой. Не используйте растворители или абразивные чистящие средства.
- Возможные пятна внутри камеры мойки можно удалить при помощи тряпки, смоченной в воде с небольшим количеством уксуса.

Средства против неприятных запахов

- Всегда оставляйте дверцу машины полу-прикрытой во избежание застоя влажности.
- Регулярно прочищайте периметральные уплотнения дверцы и дозаторов моющего средства при помощи влажной губки. Таким образом удаляются остатки пищи – основной причины образования неприятных запахов.

Чистка оросителей

Остатки пищи могут прилипнуть к лопастям оросителей и засорить отверстия, из которых выходит вода: время от времени следует проверять оросители и прочищать их неметаллической щеткой.

Оба оросителя являются съемными.

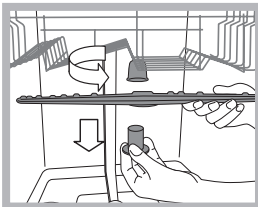

Для съема верхнего оросителя необходимо отвинтить против часовой стрелки пластмассовую гайку. Верхний ороситель устанавливается отверстиями вверх.

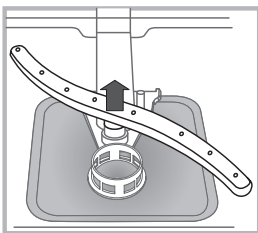

Для съема нижнего оросителя нажмите на шпонки с боков и потяните его вверх.

Очистка водного фильтра*

Если водопровод новый или если он долгое время не использовался, перед подсоединением дайте воде стечь до тех пор, пока она не станет прозрачной. Несоблюдение этого условия может привести к засорению фильтра и к повреждению посудомоечной машины.

⚠ Периодически очищайте водный фильтр, расположенный на выходе крана.

- Перекройте водопроводный кран.
- Открутите края трубы загрузки воды, снимите фильтр и аккуратно промойте его под струей воды.
- Снова вставьте фильтр и закрепите трубу.

Чистка фильтров

Фильтрующий узел состоит из трех фильтров, которые служат для очистки воды для мойки от остатков пищи и возвращают воду в циркуляцию: для хороших результатов мойки необходимо прочищать фильтры.

⚠ Регулярно прочищайте фильтры.

⚠ Запрещается пользоваться посудомоечной машиной без фильтров или с незакрепленным фильтром.

• После нескольких циклов мойки проверьте фильтрующий узел и при необходимости тщательно промойте его под струей воды при помощи неметаллической щетки, следуя приведенным ниже инструкциям:

1. поверните против часовой стрелки цилиндрический фильтр С и выньте его (схема 1).
2. Выньте стакан фильтр В, слегка нажав на боковые выступы (Схема 2);
3. Выньте плоский фильтр из нержавеющей стали А (схема 3).
4. Проверка отстойника и удаление возможных остатков пищи. **НИКОГДА НЕ СНИМАЙТЕ** крышку насоса (деталь черного цвета) (рис. 4).

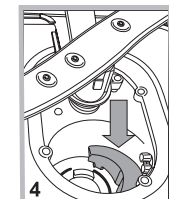
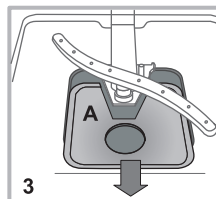
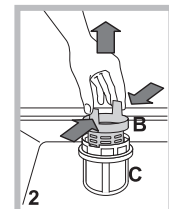
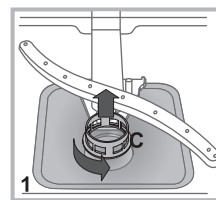

После чистки фильтров точно установите фильтрующий узел на свое место, что является важным для исправной работы посудомоечной машины.

Длительный простой машины

- Отсоедините машину от сети электропитания и перекройте водопроводный кран.
- Оставьте дверцу машины полу-прикрытой.
- После длительного простоя машины произведите один холостой цикл мойки.

* Имеется только в некоторых моделях

Неисправности и методы их устранения

RU

В случае обнаружения аномалий в работе изделия проверьте следующие пункты перед тем, как обратиться в Сервис технического обслуживания.

Неисправности:	Возможные причины / Методы устранения:
Посудомоечная машина не запускается или не реагирует на команды	<ul style="list-style-type: none"> Выключите машину кнопкой ВКЛ./ВЫКЛ., вновь включите ее примерно через одну минуту и вновь задайте программу. Проверьте, хорошо ли штепсельная вилка вставлена в сетевую розетку. Дверца машины плохо закрыта.
Дверца не закрывается	<ul style="list-style-type: none"> Защелкнулся замок; энергично толкните дверцу вплоть до щелчка.
Посудомоечная машина не сливает воду.	<ul style="list-style-type: none"> Программа еще не завершилась. Сливной шланг согнут (см. Установка). Засорился слив в раковине. Фильтр засорен остатками пищи.
Шумная работа посудомоечной машины.	<ul style="list-style-type: none"> Посуда бьется друг о друга или о лопасти оросителей. Слишком много пены: моющее средство использовано в неправильном количестве или не подходит для мойки в посудомоечных машинах. (см. Запуск и эксплуатация).
На посуде и стаканах остается беловатый или известковый налет.	<ul style="list-style-type: none"> Отсутствует регенерирующая соль или регуляция ее расхода не соответствует степени жесткости воды (см. Ополаскиватель и соль). Крышка бачка соли плохо закрыта. Закончился ополаскиватель, или его дозировка недостаточна.
На посуде и стаканах остаются голубоватые разводы или налеты.	<ul style="list-style-type: none"> Чрезмерная дозировка ополаскивателя.
Посуда плохо высушена.	<ul style="list-style-type: none"> Была выбрана программа мойки без сушки. Закончился ополаскиватель или настроена недостаточная его дозировка (см. Ополаскиватель и соль). Неправильно настроен расход ополаскивателя. Посуда с тефлоновым покрытием или из пластика.
Посуда плохо вымыта.	<ul style="list-style-type: none"> Корзины перегружены (см. Загрузка корзин). Посуда плохо расположена в корзинах. Посуда препятствует вращению лопастей оросителей. Выбрана неэффективная программа мойки (см. Программы). Слишком много пены: моющее средство использовано в неправильном количестве или не подходит для мойки в посудомоечных машинах. (см. Запуск и эксплуатация). Пробка дозатора ополаскивателя плохо закрыта. Фильтр засорен (см. Техническое обслуживание и уход). Отсутствует регенерирующая соль (см. Ополаскиватель и соль).
Посудомоечная машина не заливает воду - Сигнализация закрытого крана. (включаются звуковые сигналы, и на дисплее на несколько минут показывается "Н"). (мигает индикатор ВКЛ./ВЫКЛ., и на дисплее показывается число 6).	<ul style="list-style-type: none"> В водопроводе нет воды. Водопроводный шланг согнут (см. Монтаж). Откройте кран, машина запустится через несколько минут. Машина заблокировалась из-за отсутствия каких-либо действий после звуковых сигналов. Выключите машину кнопкой ВКЛ./ВЫКЛ., откройте кран и через несколько секунд вновь включите машину той же кнопкой. Перепрограммируйте машину и запустите цикл.

* Имеется только в некоторых моделях.

Сервисное обслуживание

RU

Мы заботимся о своих покупателях и стараемся сделать сервисное обслуживание наиболее качественным. Мы постоянно совершенствуем наши продукты, чтобы сделать Ваше общение с техникой простым и приятным.

Уход за техникой

Продлите срок эксплуатации и снизьте вероятность поломки техники.

Воспользуйтесь профессиональными средствами для ухода за техникой от Indesit Professional для наиболее простого, эффективного и легкого ухода за Вашей бытовой техникой.

Продукты Indesit Professional производятся в Италии с соблюдением высоких европейских стандартов в области качества, экологии и безопасности использования и созданы с учетом многолетнего опыта производителя техники. Узнайте подробнее на сайте www.hotpoint-ariston.ru в разделе «Сервис» и спрашивайте в магазинах Вашего города.

Авторизованные сервисные центры

Чтобы быть ближе к нашим потребителям, мы создали широкую сервисную сеть, особенностью которой является высокая подготовка, профессионализм и честность сервисных мастеров. На сегодняшний день она насчитывает около 350 сервисных центров на территории России и СНГ.

Их контакты Вы можете найти в сервисном сертификате и на сайте www.hotpoint-ariston.ru в разделе «Сервис».

Если вам надо обратиться в сервисный центр:

Внимание! При ремонте требуйте использования оригинальных запасных частей.

Перед тем как обратиться в Сервис Технического обслуживания:

- Проверьте, можно ли устранить неисправность самостоятельно (см. Неисправности и методы их устранения).
- Вновь запустите программу для проверки исправности машины.
- В противном случае обратитесь в уполномоченный Сервис Технического обслуживания.

 **Никогда не обращайтесь к неуполномоченным техникам.**

При обращении в Сервис Технического обслуживания сообщите:

- характер неисправности
- модель изделия (Мод.)
- серийный номер ("S/N")

Эти данные вы найдете на паспортной табличке, расположенной на изделии (см. Описание изделия).

Другую полезную информацию и новости Вы можете найти на сайте www.hotpoint-ariston.ru в разделе «Сервис»

UA

Українська, 17

LTF 11S111

Зміст

Запобіжні заходи, поради і допомога, 18-19

Загальна безпека
Утилізація
Охорона і дбайливе відношення до довкілля
Допомога

Встановлення, 20-21

Розміщення і вирівнювання
Підключення води й електроенергії
Технічні характеристики
Застереження перед першим використанням
Екодизайн

Опис приладу, 22

Загальний вигляд
Панель управління

Як завантажити короби, 23-24

Нижній короб
Кошик для приборів
Третій кошик*
Верхній короб
Піднос для столових приборів**
Регулювання верхнього коробу

Пуск і використання, 25

Як увімкнути посудомийну машину
Як завантажити миючий засіб

Програми, 26

Таблиця програм

Спеціальні програми й опції, 27

Регенераційна сіль і ополіскувач, 28

Як завантажити ополіскувач
Як завантажити регенераційну сіль

Технічне обслуговування та догляд, 29

Виключення води й електричного живлення
Чищення посудомийної машини
Як запобігти неприємним запахам
Як чистити розпилювачі
Як чистити фільтр на подачі води
Очищення фільтрів
В разі тривалої відсутності

Несправності та засоби їх усунення, 30

Запобіжні заходи, поради і допомога

UA

⚠ Посудомийна машина розроблена і вироблена відповідно до міжнародних стандартів безпеки. Це попередження надаються задля вашої безпеки: уважно ознайомтеся з ними.

Збережіть цю брошуру, щоб мати нагоду звернутися до неї у будь-який момент. У разі продажу, передачі іншій особі або переїзду переконайтеся в тому, що вона залишається разом з виробом.

Уважно вивчіть інструкції: в них міститься важлива інформація щодо встановлення, використання та безпеки.

Цей прилад призначений для побутового або аналогічного призначення, наприклад:

- у кухнях для персоналу у магазинах, офісах і інших робочих приміщеннях;
- у великих сільських будівлях;
- використання з боку клієнтів у готелях, мотелях і інших готельних структурах;
- у пансіонах зі сніданками.

Загальна безпека

- Цей електропобутовий прилад не має використовуватися дітьми або особами з обмеженими фізичними, сенсорними чи розумовими здібностями, або якщо їм бракує досвіду та необхідних знань. Винятки складають ситуації, коли користування відбувається під наглядом або за вказівками осіб, відповідальних за їхню безпеку.
- Дорослі мають стежити, щоб діти не гралися з електропобутовим приладом.
- Прилад призначений для непрофесійного використання всередині житлових приміщень.
- Прилад має використовуватися для миття посуду та приборів, тільки дорослими особами і згідно інструкціям, вказаним у цій брошурі.
- Забороняється встановлювати прилад поза приміщенням, навіть в захищених місцях, тому що дуже небезпечно піддавати його впливу дощу і грози.
- Не торкайтеся посудомийної машини голими ногами.
- Не виймайте вилку з розетки, потягнувши за кабель, тягніть тільки за саму вилку.
- Перш ніж розпочати очищення або технічне обслуговування, закрийте водопровідний кран та вийміть штепсельну вилку з розетки.
- Якщо машина не працює через несправності, у жодному випадку не робіть спроб самостійно виконати ремонт внутрішніх механізмів.

- Не обпирайтеся і не сідайте на відкриті дверцята: прилад може перекинутися.
- Не тримайте дверцята широко відкритими, щоб не спіткнутися.
- Зберігайте м'який засіб та ополіскувач в недосяжних для дітей місцях.
- Забороняйте дітям гратися з упаковками.

Утилізація

- Утилізація пакувальних матеріалів: дотримуйтесь місцевих норм, так як упаковка може використовуватися повторно.
- Європейська директива 2012/19/EU з відходів від електричної й електронної апаратури (RAEE), передбачає, що побутові електроприлади не можуть перероблятися у звичайному порядку для твердих міських відходів. Зняті з експлуатації побутові прилади мають бути зібрані окремо для оптимізації ступеню відновлення й повторного використання матеріалів, що входять до їхнього складу і з метою усунення потенційної шкоди для здоров'я та середовища. Символ закресленого бака, зображений на всіх виробках, нагадує про необхідність окремої утилізації.
Для подальшої інформації щодо правильної утилізації побутової техніки, їхні власники можуть звернутися до відповідних міських служб або до постачальника.

Охорона і дбайливе відношення до довкілля

Як заощадити воду та електроенергію

- Запускайте посудомийну машину тільки при повному завантаженні. Під час очікування повного заповнення машини ви можете забезпечити уникнення неприємних запахів, завдяки циклу Замочування (*див. Програми*).
- Залежно від ступеню забруднення і типу посуду виберіть придатну програму з Таблиці програм:
 - для миття звичайно забрудненого начиння використовуйте програму Еко, яка забезпечує низькі затрати енергії та води.
 - при неповному завантаженні скористуйтеся опцією Половинного завантаження* (*див. Пуск і використання*).
- Якщо у вашому договорі на постачання електричної енергії передбачені годинні пояси для заощадження енергії, виконуйте цикли у періоди за зниженими тарифами. Опція Відстроченого початку* (*див. Пуск та використання*) допоможе вам здійснити миття у такі години.

Миючі засоби без фосфатів, без хлору і які містять ензими

- Наполегливо рекомендується використовувати миючі засоби, що не містять фосфатів та хлору. Це відповідатиме політиці збереження довкілля.
- Ензими ефективно діють при температурах близько 50°C, через це миючі засоби з ензимами мають використовуватися при низьких температурах миття, при цьому результати будуть ідентичними миттю при 65°C.
- Економне миття передбачає добре відмірювання миючого засобу, згідно до вказівок виробника, згідно до жорсткості води, ступеню забрудненості та кількості посуду. Миючі засоби, які здатні біологічно руйнуватися, містять елементи, що змінюють рівновагу довкілля.

Допомога

Перш ніж звернутися у Сервісний центр:

- Перевірте, чи можна самостійно вирішити проблему (див. "Несправності і засоби їх усунення").
- Запустіть програму повторно, щоб перевірити чи усунено несправність.
- У протилежному випадку зверніться до уповноваженого сервісного центру.

 **Звертайтеся виключно до уповноважених фахівців.**

Слід повідомити:

- тип несправності;
- Модель машини (Mod.);
- Серійний номер (S/N).

Ця інформація міститься на таблиці з характеристиками, прикріпленій до приладу.
(див. *Опис приладу*).

* Наявне лише в деяких моделях.

Установлення

UA

⚠ Під час переїзду прилад має знаходитися у вертикальному положенні, за необхідності нахилийте його назад.

Розміщення і вирівнювання

1. Звільніть прилад від упаковки і переконайтеся у відсутності пошкоджень внаслідок перевезення. За наявності пошкоджень не виконуйте ніяких підключень та негайно зверніться до постачальника.

2. Розташуйте посудомийну машину так, щоб бічні стінки або спинка прилягали до найближчих меблів або до стіни. Прилад також можна вбудувати під суцільну робочу поверхню* (див. аркуш з інструкціями з монтажу).

3. Встановіть посудомийну машину на рівній та твердій підлозі. Якщо підлога не є ідеально горизонтальною, компенсуйте нерівності за допомогою передніх ніжок – розкручуючи чи закручуючи їх. Наложне вирівнювання надає стабільність машині та запобігає вібрації, шуму та пересуванню під час роботи.

4*. Для налаштування висоти задньої ніжки обертайте червону шестикутну втулку, яка знаходиться у центрі внизу на передній частині машини. Скористуйтеся шестигранним гайковим ключем на 8 мм, обертаючи за годинниковою стрілкою для збільшення висоти та проти годинникової стрілки для її зменшення. (див. інструкцію з вбудування у додатку до документації)

Підключення води й електроенергії

⚠ Налаштування систем електричного живлення та водопостачання має здійснюватися тільки фахівцями.

⚠ Забороняється ставити посудомийну машину на труби або на шнури електричного живлення.

⚠ Під'єднання приладу до мережі водопостачання має здійснюватися лише за допомогою нових труб.

Забороняється повторно використовувати вживані труби.

Труба подачі та шланг зливу води, а також шнур електричного живлення мають дивитись праворуч або ліворуч, щоб забезпечити оптимальне встановлення машини.

Під'єднання труби подачі води

- До водорозбірного крану з холодною водою: добре прикрутіть трубу подачі води до крану з різьбовим отвором на 3/4 газ; перед затягуванням спускайте воду, поки вона не стане чистою: це унеможливить засмічення приладу.
- До водорозбірного крану з гарячою водою: у разі централізованої системи опалення гаряча вода до посудомийної машини може також постачатися з мережі за умови температури, не вищої за 60°C.

⚠ Прикрутіть трубу до крану, як описано у процедурі для водорозбірного крану з холодною водою.

⚠ Якщо довжини труби подачі води не вистачає, зверніться у спеціалізовану крамницю або до уповноваженого фахівця (див. Додаток).

⚠ Тиск води має перебувати у межі значень, наведених у таблиці технічних даних (див. поруч).

Зверніть увагу, щоб труба не мала згинів та утисків.

Під'єднання шлангу для зливу води

Під'єднайте зливний шланг, не згинаючи його, до каналізаційного трубопроводу діаметром не менше за 4 см. Зливний шланг має розташовуватися на висоті від 40 до 80 від підлоги або опірної поверхні посудомийної машини (A).

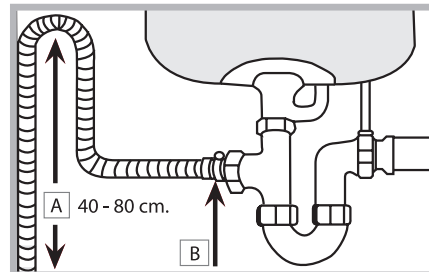

Перш ніж під'єднати зливний шланг до сифону мийки, видаліть пластикову пробку (B).

Захист від затоплення

Щоб унеможливити затоплення, посудомийну машину:

- оснащено системою, яка перериває подачу води в разі порушень в роботі або витоків всередині машини.

Деякі моделі оснащені додатковим пристроєм безпеки **New Acqua Stop***, який запобігає затопленню також у випадку розриву труби подачі.



УВАГА! НЕБЕЗПЕЧНА НАПРУГА!

Забороняється відрізати трубу подачі води, оскільки деякі її елементи знаходяться під напругою.

Підключення до електричної мережі

Перш ніж вставити вилку в електричну розетку, переконайтеся, що:

- розетка має заземлення у відповідності до встановлених норм;
- розетка розрахована на максимальне навантаження у межах потужності приладу, зазначене у таблиці з характеристиками; (див. розділ Опис посудомийної машини);
- напруга живлення знаходиться в межах значень, вказаних у таблиці з характеристиками на подвійних дверцятах;
- розетка сумісна з штепсельною вилкою приладу. В іншому випадку зверніться до уповноваженого фахівця із проханням замінити вилку (див. Додаток); не використовуйте подовжувачі й трійники.

⚠ З встановленої машини має забезпечуватись легкий доступ до шнуру живлення й електричної розетки.

⚠ Кабель не повинен мати згинів або утисків.

⚠ Задля вашої безпеки: пошкоджений шнур живлення має замінитися тільки виробником або його власною службою технічної допомоги. (Див. Додаток)

⚠ Компанія знімає з себе відповідальність у разі недотримання вказаних норм.

Стрічка проти утворення конденсату*

Після вбудування посудомийної машини відкрийте дверцята та прикріпіть під дерев'яною поверхнею прозору клейку стрічку з метою захисту від конденсату.

Технічні дані	
Розміри	Ширина, см 59,5 Висота, см 82 Глибина, см 57
Місткість	15 стандартних комплектів посуду
Тиск у системі водопостачання	0,05 ÷ 1мПа (0,5 - 10 бар) 7,25 – 145 psi
Напруга живлення	Див. на табличці з даними
Загальна споживана потужність	Див. на табличці з даними
Запобіжник	Див. на табличці з даними
 	Цей прилад відповідає таким Директивам ЄС: - 2006/95/ЄС (Про Низьку напругу) - 2004/108/ЄС (Про електромагнітну сумісність) - 2009/125/ЄС (Ком. Рег. 1016/2010) (Екодизайн) - 97/17/ЄС (Маркування) - 2012/19/EU (RAEE - Утилізація відходів електричної й електронної апаратури)

Застереження перед першим використанням

Після встановлення та безпосередньо перед першим миттям заповніть повністю водою контейнер для регенераційної солі та тільки після цього додайте приблизно 1 кг солі (див. розділ *Ополіскувач та регенераційна сіль*): нормальним явищем є виплескування води зовні. Виберіть рівень жорсткості води (див. розділ *Ополіскувач та регенераційна сіль*). Після додавання солі індикатор ВІДСУТНЯ СІЛЬ* згасне.

 Відсутність солі в контейнері може викликати ушкодження пристрою пом'якшення води та нагрівального елемента.

Посудомийна машина оснащена звуковими/світловими сигналами (залежно від моделі), які сповіщають про те, що команда задіяна: увімкнення, кінець циклу, тощо..

Символи/індикатори/світлодіоди, наявні на панелі управління/дисплеї, можуть змінювати колір, блимати або горіти постійним світлом. (залежно від модулі посудомийної машини).

На дисплеї виводиться корисна інформація відносно до типу завданого циклу, фази миття/сушіння, остаточного часу, температури, тощо...

РЕГУЛЮВАННЯ ЩОДО ЕКОДИЗАЙНУ

Цикл миття ECO (ЕКО) - це стандартна програма, дані про яку наводяться на етикетці енергоефективності; цей цикл призначений для миття посуду зі звичайними забрудненнями; ця програма є найбільш ефективною з точки зору споживання електроенергії і води для названого типу посуду.

Щоб зменшити споживання енергії і води, повністю завантажуйте посудомийну машину.

Споживання електроенергії у черговому режимі: Споживання електроенергії у увімкненому режимі: 5 Вт - Споживання електроенергії у вимкненому режимі: 0,5 Вт

Таблиця енергоспоживання для основних циклів

	Стандартні умови*			Умови користувача**		
	Споживання енергії (кВт-год/цикл)	Споживання води (л/цикл)	Тривалість (хв/цикл)	Споживання енергії (кВт-год/цикл)	Споживання води (л/цикл)	Тривалість (хв/цикл)
INTENSIVO (Інтенсивний)	1,50	15	150	1,30	14	135
NORMALE (Нормальний)	1,20	15	120	1,05	14	110

* Дані щодо програми є лабораторними значеннями, замірними відповідно до Європейського Стандарту EN 50242.

** Ці дані отримані внаслідок замірювань за умов використання і завантаження посуду користувача.

Опис приладу

UA

Загальний вигляд

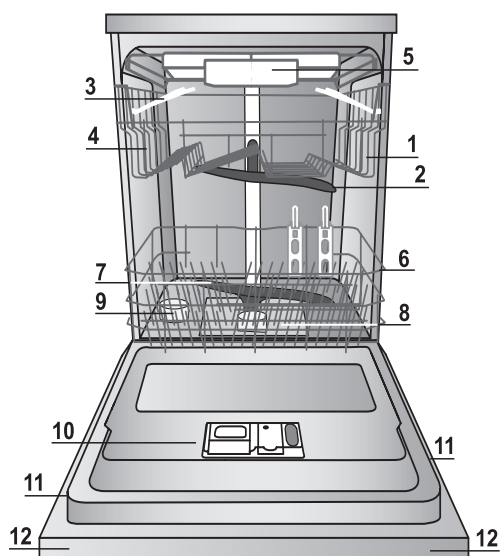

1. Верхній короб
2. Верхній розпилювач
3. Відкидні елементи
4. Регулятор висоти коробу
5. Третій кошик*
6. Нижній короб
7. Нижній розпилювач
8. Фільтр мийної води
9. Контейнер для солі
10. Ванночки для м'якого засобу, ємність для ополіскувача і пристрій Active Oxygen*
11. Табличка з технічними даними
12. Панель управління***

Панель управління

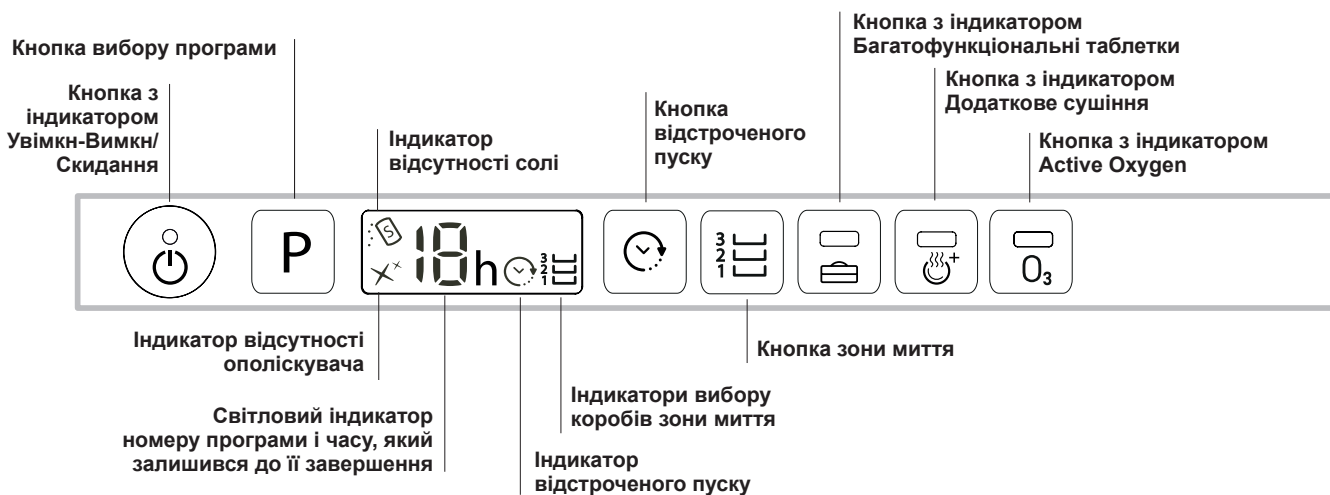

*** Тільки в моделях з повним вбудуванням * Наявне лише в деяких моделях.

Номери та типи програм і опцій залежать від конкретних моделей посудомийних машин.

Як завантажити короби

UA

Рекомендації

Перед звантаженням коробів очистіть посуд від залишків їжі та вилийте із склянок та ємностей наявну рідину.

Немає необхідності у попередньому ополіскуванні під проточною водою.

Розташуйте посуд і прибори в стійкому положенні, щоб уникнути перегортання, ємності слід завантажувати отвором вгору, а вигнуті або випуклі частини - в поперечному положенні, щоб надати можливості воді досягати всіх поверхонь і вільно стікати.

Слідкуйте, щоб кришки, ручки, сковороди і лотки не заважали обертанню розпилювачів. Розташуйте дрібні речі в кошику для приборів.

Пластиковий посуд і сковороди з антипригарним покриттям більше утримують водяні краплі і тому їх ступень висушування буде нижчим у порівнянні з посудом з кераміки або з неіржавіючої сталі.

Легкі речі (наприклад, пластикові ємності) рекомендовано розташовувати у верхньому коробі таким чином, щоб попередити їх пересування.

Після завантаження посуду переконайтеся, що розпилювачі вільно обертаються.

Нижній короб

У нижньому коробі можна розмістити каструлі, кришки, тарілки, салатниці, столові прибори, тощо. Великі тарілки і кришки краще розташувати з боків коробу.

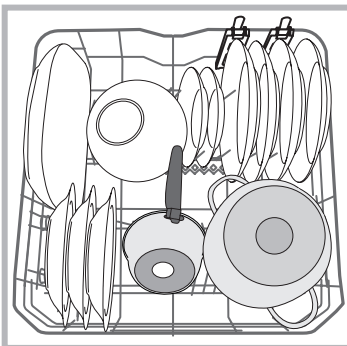
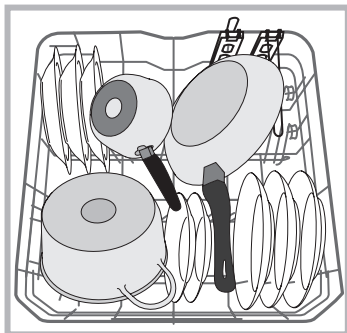

Рекомендується розташувати забруднений посуд у нижній короб, тому що в цьому секторі водяні струмені діють більш енергійно і забезпечують кращі результати миття.

Деякі моделі посудомийних машин оснащені секторами, які можуть нахилитися*, у вертикальному положенні їх можна використовувати для тарілок, у горизонтальному (тобто, опущеному) – для каструль та салатниць.

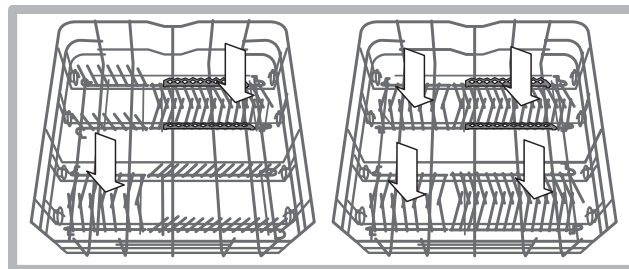

Верхній короб

Призначений для делікатного і легкого посуду: склянок, чашок, блюдець, низьких салатниць.

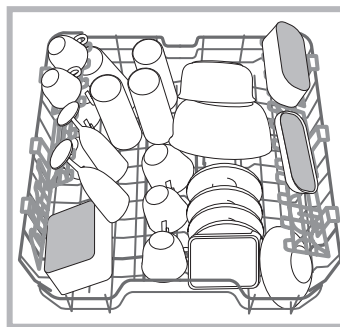

Деякі моделі посудомийних машин оснащені секторами, які можуть нахилитися*, у вертикальному положенні їх можна використовувати для блюдець, у горизонтальному (тобто, опущеному) – для мисок та лотків для харчових продуктів.

Відкидні елементи зі змінним положенням*

Бічні відкидні елементи можуть займати три різні положення за висотою, що дозволяє оптимізувати розташування посуду і приборів у коробі.

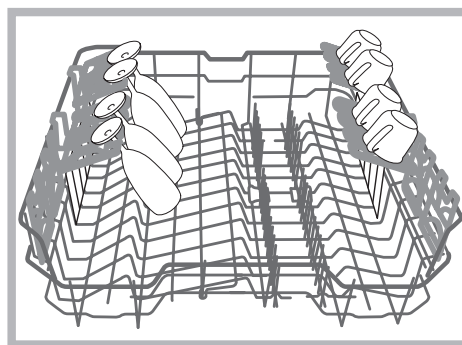

Келихи можна надійно розмістити на відкидних елементах, вставляючи ніжку у відповідні отвори.

* Наявні тільки в деяких моделях і різняться кількістю і положенням.

Верхній короб може регулюватися за висотою відповідно до власних потреб: верхнє положення - для розташування посуду великих розмірів у нижньому коробі; нижнє положення - для створення і використання більшого місця вгорі на відкидних або нахильних елементах.

Як відрегулювати висоту верхнього коробу

Щоб полегшити розташування приладів, передбачене високе або низьке положення верхнього коробу.

Рекомендується налаштувати висоту верхнього короба, коли він НЕЗАПОВНЕНИЙ.

НЕ підіймайте та не опускайте короб ТІЛЬКИ з одного боку.

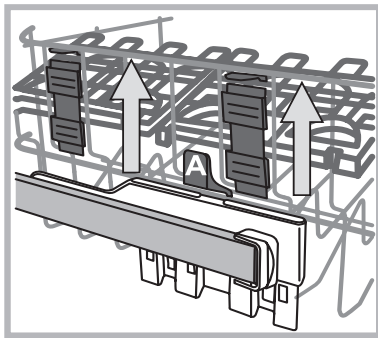

Якщо короб оснащений системою **Lift-Up*** (див. малюнок), візьміться за нього з боків і потягніть вгору для підйому. Щоб повернутися у нижнє положення, натисніть на важіль (A) з боків коробу і притримайте його під час опускання.

⚠ Неможливо використовувати верхній короб у верхньому положенні з закритими вертикально відкидними елементами. Т

ретій кошик

Третій кошик призначений для розташування столових приборів. Розташуйте прибори, як показано на малюнку.

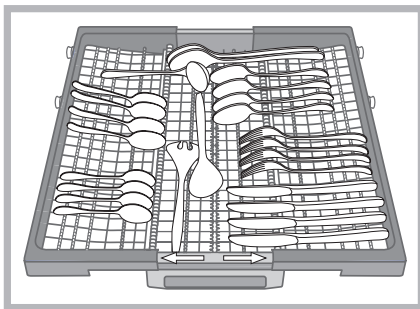

⚠ “Ножі і прибори з загостреними кромками мають розміщатися ріжучими краями вниз.”

Окреме розташування приборів полегшує їх виймання після миття і покращує якість миття і сушіння.

Форма кошика дозволяє розміщувати в його центральній частині навіть дрібний посуд, наприклад, кавові чашки.

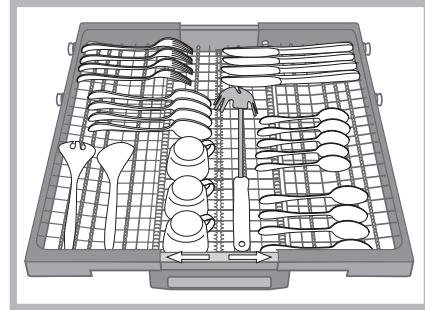

Третій кошик оснащений двома бічними висувними тацями, які дозволяють краще використати наявне місце за висотою.

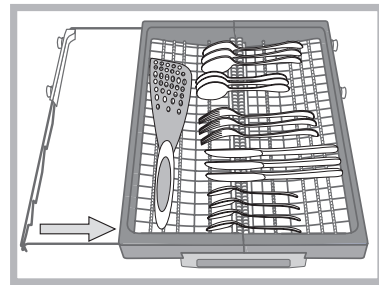

Посуд і столові прибори, не придатні для використання у посудомийній машині

- Дерев'яний посуд і столові прибори.
 - Склянки з делікатним декором, посуд народних художніх промислів або антикварний посуд. Такий декор не є стійким.
 - Частини з синтетичних матеріалів, не стійких до високих температур.
 - Мідний і олов'яний посуд.
 - Посуд забруднений попелом, воском, мастилом або фарбою.
- Декори на склі, алюмінієві і срібні деталі під час миття можуть змінюватися колір і відбілюватися. Деякі типи скла (напр., речі з кришталю) після багатьох циклів миття можуть стати непрозорими.

Ушкодження скла і посуду

Причини:

- Тип скла і процедура з його обробки.
- Хімічний склад миючого засобу.
- Температура води в програмі ополіскування.

Порада:

- Використовуйте тільки склянки і вироби з порцеляни, для котрих їх виробник гарантує можливість миття в посудомийній машині.
- Використовуйте делікатний миючий засіб для посуду.
- Вийміть склянки і столові прибори з посудомийної машини відразу ж після завершення програми.

Пуск та використання

UA

Як увімкнути посудомийну машину

1. Відкрийте водопровідний кран.
2. Відчиніть дверцята і натисніть на кнопку УВІМКН-ВИМКН: спалахнуть індикатори УВІМКН-ВИМКН, опції і дисплей.
3. Відміряйте миючий засіб (див. поруч)
4. Завантажте короби (див. Як завантажити короби).
5. Виберіть програму відповідно до посуду та ступеню його забруднення (див. Таблицю програм), натискаючи кнопку Р.
6. Виберіть опції миття*. (див. Спеціальні програми й опції).
7. Запустіть машину, закривши дверцята.
8. Про завершення програми сповіщають звукові сигнали і блимання номеру програми на дисплеї. Відкрийте дверцята, вимкніть прилад шляхом натискання кнопки УВІМКН/ВИМКН, закрийте кран водопостачання та витягніть вилку з розетки електричної мережі.
9. Перш ніж виймати посуд з машини, зачекайте декілька хвилин, щоб не обшпаритися. Звільніть короби, починаючи з нижнього.

⚠ - З метою заощадження електроенергії, за деяких умов тривалого НЕВИКОРИСТАННЯ машина вимикається автоматично.

⚠ ПРОГРАМИ АВТО (AUTO)*: деякі моделі посудомийної машини оснащені особливим датчиком, який визначає ступінь забруднення посуду і задає більш ефективну та економічну програму.

Тривалість програм «Авто» може змінюватися, залежно від показань датчика.

⚠ Якщо посуд не дуже забруднений або попередньо ополіснений у воді, слід значно зменшити дозу миючого засобу.

Як змінити програму, яка вже почала працювати

Якщо обрано помилкову програму, її можна змінити на самому початку: обережно (виходитиме пара) відкрийте дверцята, натисніть і притримайте кнопку УВІМКН/ВИМКН, машина вимикається. Знову увімкніть машину за допомогою кнопки УВІМКН/ВИМКН і виберіть нову програму разом з наявними опціями; запустіть, закривши дверцята.

Додайте інший посуд та начиння

Не вимикаючи машину, обережно (виходитиме пара) відкрийте дверцята, вставте посуд. Зачиніть дверцята: цикл продовжиться.

Випадкове переривання

Якщо під час миття відкриваються дверцята або відбудеться збій в електроживленні, програма переривається. При поверненні електроенергії або при закритті дверцят програма продовжить роботу з місця, де її було перервано.

* Наявне лише в деяких моделях.

Як завантажити миючий засіб

Добрий результат миття залежить також від правильного дозування миючого засобу, у разі його перевищення миття не буде ефективним та, крім того, відбувається забруднення довілля.

Відповідно до ступеню забруднень, дозування можна налаштувати за допомогою порошкового або рідкого миючого засобу. Зазвичай для нормального забруднення слід використовувати 35 г миючого засобу у порошку або 35 мл рідкого миючого засобу. Достатнім буде використання однієї таблетки.

Якщо посуд не дуже забруднений або попередньо ополіснений у воді, значно зменшіть дозу миючого засобу.

Для оптимального результату миття дотримуйтесь інструкцій, наведених на упаковці з миючим засобом.

В разі додаткових запитань ми радимо звернутися до консультаційних офісів виробників миючих засобів.

Щоб відкрити ємність з миючим засобом, скористайтеся спеціальним механізмом "А"

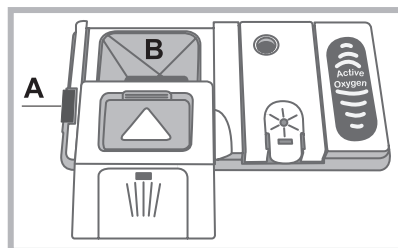

Засипайте миючий засіб тільки у суху ванночку "В". Кількість миючого засобу, призначеного для попереднього миття, має завантажуватися безпосередньо у бак.

1. Відмірте миючий засіб у правильній кількості за допомогою Таблиці програм.

Ванночка В має рівень, який вказує на максимальну кількість рідкого або порошкового миючого засобу для одного циклу.

2. Видаліть залишки миючого засобу з країв ванночки та закрийте кришку (почується клацання).

3. Закрийте кришку ємності для миючого засобу, проштовхнувши її вгору до правильного фіксування спеціального механізму. Ємність з миючим засобом відкривається автоматично у визначений момент залежно від програми.

При використанні комбінованих миючих засобів рекомендується скористатися опцією TABS, яка пристосовує програму миття таким чином, щоб досягти найкращого результату миття і сушіння.

⚠ Використовуйте лише миючі засоби для посудомийних машин.

НЕ КОРИСТУЙТЕСЯ миючими засобами для ручного миття.

Перевищення дози миючого засобу може викликати залишки піни наприкінці циклу.

Рекомендується використовувати багатофункціональні таблетки тільки за наявності опції БАГАТОФУНКЦІОНАЛЬНІ ТАБЛЕТКИ.

Найкращі показники миття та сушіння отримуються тільки завдяки використанню порошкового миючого засобу, рідкого ополіскувача та регенераційної солі.

Програми

UA

 Номер і тип програм та опцій може бути різним, залежно від моделі посудомийної машини.

Вказівки щодо вибору програми і дозування миючого засобу	Програма	Програми з сушінням	Опції	Тривалість програми є суто орієнтовною
Екологічне миття з низьким енергоспоживанням, придатне для посуду та кастрюль. 32 г/мл + 6 г/мл** – 1 Таб	1. Есо*	Так	Відстрочений пуск – Таб – Додаткове сушіння	3:15'
Посуд та каструлі дуже забруднені (не використовувати для крихких речей) 38 г/мл – 1 Таб	 2. Авто Інтенсивне	Так	Відстрочений пуск – Таб – Додаткове сушіння - Зона миття	2:30'
Посуд та каструлі звичайно забруднені Стандартна щоденна програма 32 г/мл + 6 г/мл** – 1 Таб	 3. Авто Звичайне	Так	Відстрочений пуск – Таб – Додаткове сушіння - Зона миття	2:00'
Щоденне забруднення, невелика кількість (посуд та прибори для 4 осіб + 1 каструля) 25 г/мл – 1 Таб	 4. Авто Швидке миття	Ні	Відстрочений пуск - Таб	1:00'
Диференційоване миття у трьох* коробах: нормальне миття у верхньому і третьому* короби для приборів і склянок, енергійне миття для кастрюль у нижньому короби. 38 г/мл – 1 Таб	 5. Потрійне миття	Так	Відстрочений пуск – Таб – Додаткове сушіння	2:00'
Економічний та швидкий цикл миття для крихкого, чутного до високих температур посуду, відразу ж після його використання. (келихи у верхній короб + крижкі тарілки у нижній короб). 35 г/мл – 1 Таб	 6. Делікатне	Так	Відстрочений пуск – Таб – Додаткове сушіння	1:40'
Економічний та швидкий цикл миття для не дуже забрудненого посуду відразу ж після його використання. (2 тарілки +2 пляшки + 4 столових прибори +1 каструля+ 1 сковорідка) 25 г/мл – 1 Таб	 7. Експрес 30'	Ні	Відстрочений пуск - Таб	0:30'
Гарантує оптимальні показники, заощадження води й електроенергії, відсутність шуму. Придатне для нічного використання. 38 г/мл – 1 Таб	 8. На добраніч	Так	Відстрочений пуск – Таб – Додаткове сушіння	3:30'
Попереднє миття, поки машина очікує на завантаження після наступного прийняття їжі. Без миючого засобу	 9. Замочування	Ні	Відстрочений пуск	0:12'
Цикл стерилізації для дитячих пляшечок, затискних кілець разом з тарілками, чашками, склянками та приборами. Завантажте посуд тільки у верхній короб. 30 г/мл – 1 Таб	 10. Гігієнічна обробка	Так	Відстрочений пуск	1:20'
Цикл гігієнічної обробки посудомийної машини всередині; використовувати тільки при ПОРОЖНІЙ посудомийній машині з застосуванням спеціальних миючих засобів.	 11. Самоочищення	Ні	Відстрочений пуск	0:50'

** Кількість миючого засобу для попереднього миття.

Спеціальні програми й опції

UA

Зауваження:

найкращі показники програми «Швидке миття і Експрес 30'» отримуються за умови завантаження рекомендованої кількості приборів.

* Екологічна програма, відповідна нормі EN-50242, є більш тривалою за інші програми, проте вживає менше енергії та більш бережлива до довкілля.

Примітка для контрольно-випробних лабораторій: щодо інформації з умов проведення порівняльних випробувань EN, зверніться за адресою:

ASSISTENZA_EN_LVS@indesitcompany.com

Опції миття

Якщо опція не є сумісною з обраною програмою, (див.таблицю програм), відповідний світлодіод тричі спалахне та пролунають звукові сигнали.



Відстрочений пуск

Можна відкласти початок роботи програми на 1 - 12 годин:

1. Натисніть на кнопку ВІДСТРОЧЕНИЙ ПУСК: на дисплеї з'явиться відповідний символ; при кожному наступному натисканні час збільшуватиметься (1 година, 2 години і т.д до макс. 12 годин) від початку обраної програми.

2. Виберіть програму і зачиніть дверцята: розпочинається зворотній відлік;

3. Після завершення заданого часу індикатор гасне і програма починається.

Щоб змінити час відстрочення на менший, натисніть на кнопку ВІДСТРОЧЕНОГО ПУСКУ. Для скасування натискайте на кнопку, поки не згасне індикатор обраного відстрочення. Програма запускається при закритті дверцят.

O₃ Опція ACTIVE OXIGEN (Активний кисень)

Ця опція призначена для попередження неприємних запахів і покращення гігієнічних умов всередині посудомийної машини.

Цю опцію слід використовувати між двома циклами миття і ТІЛЬКИ після завантаження забрудненого посуду.

Для увімкнення ACTIVE OXIGEN необхідно натиснути і притримати кнопку O₃, опція діє 24 година або до запуску будь-якої програми миття. У будь-який момент можна додати інший посуд, щоб поповнити завантаження.



Опція Багатофункціональні таблетки (Tabs)

За допомогою цієї опції можна оптимізувати результати миття і сушіння.

При використанні багатофункціональних таблеток натисніть кнопку TABS, має спалахнути відповідний символ/індикатор. При повторному натисканні на цю кнопку опцію буде скасовано.

⚠ При використанні опції БАГАТОФУНКЦІОНАЛЬНІ ТАБЛЕТКИ тривалість програми збільшиться.

⚠ Рекомендується використовувати таблетки тільки там, де така опція передбачена, і навпаки - не використовувати там, де не передбачені багатофункціональні таблетки.



Опція Додаткове сушіння

Щоб покращити сушіння посуду, натисніть кнопку ДОДАТКОВЕ СУШІННЯ (EXTRA DRY). Спалахне символ/індикатор. При повторному натисканні опцію буде скасовано.

Краще сушіння досягається завдяки більш високій температурі під час завершального ополіскування і подовженій фазі сушіння.

⚠ Опція ДОДАТКОВОГО СУШІННЯ пов'язана з тривалішим терміном програми.



Зона миття

Завдяки цій опції можна виконати миття тільки в обраному корбі. Виберіть програму, натисніть на кнопку Зони миття (ZONE WASH): обраний корб спалахне, в будь-якому разі, миття розпочнеться тільки в обраному корбі; при повторному натисканні на кнопку опцію буде скасовано.

Така опція передбачена у програмах: **Інтенсивне** і **Нормальне миття**.

Якщо вибрати цю опцію і програму **Інтенсивне**, активується миття POWER ZONE. Це миття є ідеальним для різноманітного дуже забрудненого посуду, напр., каструль і сковорід, тарілок або кухонного начиння, складних для миття (тертка, сито для протирання овочів, дуже забруднених столових приборів). Тиск водяних струменів буде сильнішим, температура миття вище, щоб гарантувати оптимальне миття для складних забруднень.

Якщо вибрати цю опцію і програму **Нормальне**, активується миття GREEN ZONE. Завдяки цій функції можна заощадити споживання води й електроенергії. Оптиміальні результати миття і сушіння; час циклу подовжується.

Завантажуйте посуд тільки в обраний корб.

Ополіскувач і регенераційна сіль

UA

Використовуйте лише спеціальні засоби для посудомийної машини.

Не вживайте столову або промислову сіль. Не вживайте засоби для ручного миття посуду.

Слідуйте вказівкам на упаковках засобів.

При використанні багатофункціональних засобів немає необхідності в ополіскувачі, проте **рекомендується додання солі, особливо при жорсткій або дуже жорсткій воді.** (Слідуйте вказівкам на упаковках засобів).

Якщо не додавати ані сіль, ані ополіскувач, вважається за норму увімкнений стан індикаторів **ВІДСУТНЯ СІЛЬ*** і **ВІДСУТНІЙ ОПОЛІСКУВАЧ**.

Як завантажити ополіскувач

Ополіскувач прискорює висушування посуду, забезпечуючи стікання води з нього, що унеможливує утворення плям та розведень. Ємність для ополіскувача заповнюється:

- коли на панелі спалахує індикатор **ВІДСУТНІСТЬ ОПОЛІСКУВАЧА***, це означає, що доза ополіскувача залишилася ще на 1-2 цикли;

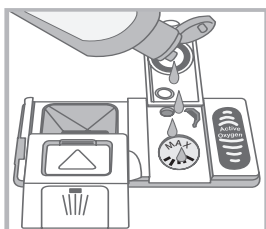
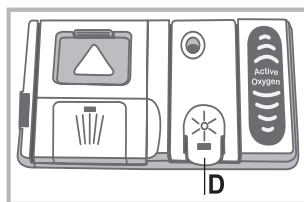

1. Відкрийте ємність **"D"**, натиснувши і потягнувши за язичок на кришці;

2. Обережно заповніть ємність ополіскувачем до максимальної відмітки, слідкуючи за тим, щоб він не витік назовні. У разі переливання витріть витоки сухою ганчіркою.

3. Закрийте кришку, має пролунати клацання.

ЗАБОРОНЯЄТЬСЯ наливати ополіскувач безпосередньо у бак.

Відмірьте дозу ополіскувача

Якщо ви не задоволені результатами сушіння, можна змінити дозу ополіскувача. Увімкніть і вимкніть машину за допомогою кнопки УВІМКН/ВИМКН. Тричі натисніть на кнопку Р. Увімкніть машину за допомогою кнопки УВІМКН/ВИМКН., на дисплеї з'явиться заданий рівень (стандартні заводські налаштування ополіскувача - рівень 2).

Відрегулюйте рівень видачі ополіскувача за допомогою кнопки Р.

Натисніть на кнопку УВІМКН/ВИМКН., щоб зберегти задане регулювання.

Рівень ополіскувача можна задати на НОЛЬ, в цьому випадку ополіскувач не буде видаватися і не спалахне індикатор відсутності ополіскувача, якщо він закінчиться.

Залежно від моделі посудомийної машини можна задати до 4-х рівнів.

- якщо на посуді спостерігаються білуваті розведення, задайте менші номери (1-2).
- якщо залишаються водяні краплі або плями накипу, задайте більші номери (3-4).

Встановлення жорсткості води

Кожна посудомийна машина оснащена пом'якшувачем води, який, використовуючи спеціальну регенераційну сіль для

посудомийних машин, забезпечує воду без вапняку для миття посуду. Ця посудомийна машина забезпечує регулювання жорсткості води з метою кращих експлуатаційних показників миття та меншого забруднення довкілля. Щоб визначити ступень жорсткості води, зверніться до водопостачальних служб. Увімкніть і вимкніть машину за допомогою кнопки УВІМКН/ВИМКН. Натисніть і притримайте декілька секунд кнопку Р, доки не пролунає звуковий сигнал. Увімкніть машину за допомогою кнопки УВІМКН/ВИМКН., на дисплеї з'явиться заданий рівень (стандартні заводські налаштування пом'якшувача води - рівень 3). Відрегулюйте рівень жорсткості води за допомогою кнопки Р, (1-2-3-4-5* див. таблицю жорсткості води) на один з 5 рівнів.

Натисніть на кнопку УВІМКН/ВИМКН., щоб зберегти задане регулювання. При використанні багатофункціональних таблеток завжди заповнюйте контейнер для солі.

Таблиця жорсткості води				Середній термін служби*** контейнера з регенераційною сіллю
ступінь	°dH	°fH	ммоль/л	місяці
1	0 - 6	0 - 10	0 - 1	7 місяців
2	6 - 11	11 - 20	1,1 - 2	5 місяців
3	12 - 17	21 - 30	2,1 - 3	3 місяці
4	17 - 34	31 - 60	3,1 - 6	2 місяці
5*	34 - 50	61 - 90	6,1 - 9	2/3 тижні

Якщо значення перебуває у межах від 0°f до 10°f, рекомендується не використовувати сіль.
* якщо задано 5, тривалість може збільшитися.
** з 1 циклом миття у день

(°dH = жорсткість у градусах за німецькою системою - °fH = жорсткість у градусах за французькою системою - ммоль/л = мілімоль/літр)

Як завантажити регенераційну сіль

Щоб результати миття були задовільними, завжди перевіряйте наявність солі в контейнері.

Регенераційна сіль видаляє вапняк з води, унеможливлюючи його накопичення на посуді.

Контейнер для солі знаходиться у нижній частині посудомийної машини (див. Опис) та має заповнюватися:

- коли на панелі управління спалахує індикатор **ВІДСУТНЯ СІЛЬ***;



1. Витягніть нижній короб та розкрутіть ковпачок контейнеру для солі проти годинникової стрілки.

2. Тільки при першому використанні: заповніть бак водою до країв.

3. Розташуйте лійку* (див. малюнок) та заповніть контейнер сіллю до країв (близько

1 кг); невеличкі виплески води є нормальними.

4. Вийміть лійку*, очистіть вхідний отвір контейнеру від можливих сольових залишків; перш ніж закручувати ковпачок, обполосніть його під проточною водою, тримаючи голівкою донизу та виливаючи воду з чотирьох прорізів у вигляді зірки на нижній частині ковпачка. (ковпачок з зеленим поплавцем*)

Рекомендується проводити цю операцію при кожному насипанні солі.

Добре закрутіть ковпачок, щоб запобігти попаданню всередину миючого засобу під час миття (це може безповоротно ушкодити пристрій для пом'якшення води).

У разі необхідності насипте сіль перед циклом миття, щоб уникнути переливання сольового розчину з контейнера для солі.

* Наявне лише в деяких моделях.

Догляд та очищення

UA

Виключення води й електричного живлення

- Для запобігання витокам закривайте кран водопостачання після кожного миття.
- Виймайте штепсельну вилку з розетки під час чищення машини та під час робіт з технічного обслуговування.

Чищення посудомийної машини

- Зовнішня поверхня та панель управління мають очищуватися змоченою у воді м'якою не абразивною ганчіркою. Не використовуйте розчинники або абразивні засоби.
- Внутрішній бак можна очистити від плям за допомогою ганчірки, зволоженої у розчині води з оцетом.

Як запобігти неприємним запахам

- З метою уникнення накопиченню вологи залишайте дверцята завжди напіввідкритими.
- Регулярно очищайте зволоженою ганчіркою герметичні прокладки по периметру дверцят і ванночок для мийочих засобів. Такі дії унеможливають накопичення залишків їжі, утворюючих неприємні запахи.

Як чистити розпилювачі

Може трапитися, що залишки їжі залишаються на розпилювачах і закривають отвори, з яких виходить вода: час від часу перевіряйте їх і очищайте неметалевою щіткою. Обидва розпилювача можуть зніматися.

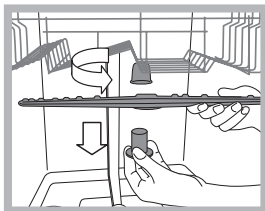

Щоб зняти верхній розпилювач, слід розгвинтити проти годинникової стрілки пластмасову круглу гайку. При встановленні верхнього розпилювача поверніть догори частину з більшою кількістю отворів.

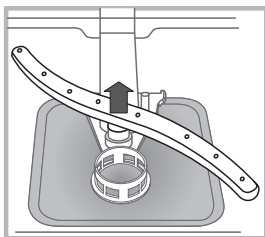

Щоб зняти нижній розпилювач, натисніть на виступи, розташовані по боках, та потяніть його догори.

Очищення фільтра на подачі води*

Якщо труби для води є новими або перебувають довгий час без використання, спускайте воду, аж доки вона не стане прозорою. Без цього існує небезпека засмічення місця, де вода надходить у машину, що призведе до ушкодження посудомийної машини.

▲ Час від часу очищайте фільтр на подачі води, розташований на виході з водопровідного крану.

- Закрийте водопровідний кран.
- Розгвинтіть кінцеву частину труби для подачі води, вийміть фільтр та обережно вимийте його під проточною водою.
- Знову встановіть фільтр та закрутіть трубу.

Очищення фільтрів

Фільтрувальна група складається з трьох фільтрів для очищення води від залишків їжі та повертання її у контур: щоб результати миття були завжди задовільними, необхідно очищати фільтри.

▲ Регулярно очищайте фільтри.

▲ Посудомийна машина не має використовуватись без фільтра або з від'єднаним фільтром.

• Через декілька циклів миття перевірте фільтрувальну групу та промийте її під проточною водою у разі необхідності, використовуючи неметалеву щітку. Нижче приведений порядок дій:

1. оберніть проти годинникової стрілки циліндричний фільтр **C** та вийміть його (мал. 1).
2. Вийміть стакан фільтру **B** шляхом легкого натискання на бічні ребра (мал. 2);
3. Зніміть тарілку фільтру з неіржавіючої сталі **A** (мал. 3).
4. Перевірте оглядовий колодезь та видаліть залишки їжі. **НІ В ЯКОМУ РАЗІ НЕ ВИДАЛЯЙТЕ** захист насоса мийної води (деталь чорного кольору) (мал.4).

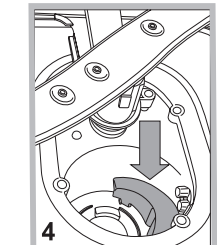
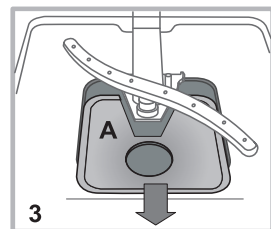
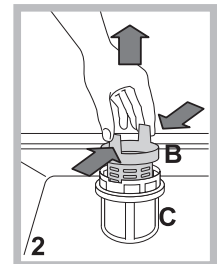
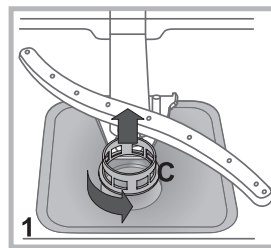

Після очищення фільтрів правильно встановіть фільтрувальний вузол на місце; це важливо для належної роботи посудомийної машини.

В разі тривалої відсутності

- Від'єднайте електричні з'єднання та закрийте водопровідний кран.
- Залиште дверцята напіввідкритими.
- Виконайте цикл миття з незаповненою машиною.

* Наявне лише в деяких моделях.

Несправності та засоби їх усунення

UA

При порушеннях в роботі посудомийної машини перевірте такі позиції, перш ніж звертатися по допомогу у Сервісний центр.

Несправності	Можливі причини / Засоби усунення:
Посудомийна машина не розпочинає роботу або не відповідає на команди	<ul style="list-style-type: none"> Вимкніть машину за допомогою кнопки УВІМКН/ВИМКН, через хвилину знову увімкніть її і перевстановіть програму. Вилка не добре вставлена в електричну розетку. Дверцята посудомийної машини погано закриті.
Дверцята не зачиняються	<ul style="list-style-type: none"> Це спрацювало замикання; енергійно проштовхніть дверцята до відчуття клацання.
З посудомийної машини не зливається вода.	<ul style="list-style-type: none"> Програму ще не завершено. Перегин зливного шланга (див. Встановлення). Забився зливний отвір мийки. Фільтр засмічений залишками їжі.
Чутні шуми під час миття.	<ul style="list-style-type: none"> Посуд стикається між собою або з розпилювачами. Надмірне піноутворення: помилкове дозування м'яючого засобу, або м'яючий засіб не придатний для посудомийної машини. (див. Пуск та використання).
На посуді та склянках помітний вапняний накіп або білуваті розведення.	<ul style="list-style-type: none"> Відсутня регенераційна сіль або налаштування системи для пом'якшення води не відповідають жорсткості води (див. Ополіскувач та регенераційна сіль). Ковпачок контейнеру для солі погано закручений. Закінчився ополіскувач, або недостатнє його дозування.
На посуді ісклянках помітні синюваті розведення.	<ul style="list-style-type: none"> Надмірна кількість ополіскувача.
Кухонне начиння не виходить досить сухим.	<ul style="list-style-type: none"> Було задано програму без сушіння. Закінчився ополіскувач, або недостатнє його дозування (див. Ополіскувач та регенераційна сіль). Помилкове регулювання ополіскувача. Кухонне начиння має антипригарне покриття або виготовлене з пластику.
Посуд залишився забрудненим.	<ul style="list-style-type: none"> Короби занадто завантажені (див. Як завантажити короби). Посуд не дуже добре розташований. Розпилювачі не обертаються вільно. Дуже делікатна програма миття (див. Програми). Надмірне піноутворення: помилкове дозування м'яючого засобу, або м'яючий засіб не придатний для посудомийної машини. (див. Пуск та використання). Кришка ополіскувача не закручена як слід. Фільтр забруднений або засмічений (див. Технічне обслуговування і догляд). Відсутня регенераційна сіль (див. Ополіскувач та регенераційна сіль).
У посудомийну машину не подається вода – Сигналізація Закритий кран водопостачання. (лунають звукові сигнали ы на дисплеї з'являється Н на декілька хвилин) (блимає індикатор УВІМКН/ВИМКН, на дисплеї з'являється напис 6).	<ul style="list-style-type: none"> Відсутня вода в мережі водопостачання. Перегин труби для подачі води (див. Встановлення). Відкрийте кран, та через декілька хвилин машина розпочне роботу. Прилад заблоковано через відсутність дій після звукової сигналізації. Вимкніть машину за допомогою кнопки ON/OFF, відкрийте кран і через декілька секунд знову увімкніть машину, натиснувши на цю ж кнопку. Знову запрограмуйте машину та запустіть її.

ТОВ «Індезіт Україна»
Україна, 01001, м. Київ, пров. Музейний, 4

* Наявне лише в деяких моделях.

KZ

Қазақша, 31

LTF 11S111

Мазмұны

Сақтық шаралары мен кеңес, 32

Жалпы қауіпсіздік
Қоқысқа тастау
Қуатты үнемдеу және қоршаған ортаны құрметтеу

Орнату - көмек, 33-34-35

Орнату және түзулеу
Су мен токты қосу
Бірінші жуу циклына қатысты кеңес
Құрылғыны алғаш рет қосу
Экодизайн талабы
Техникалық деректері
көмек

Құрылғы сипаттамасы, 36

Жалпы шолу
Басқару тақтасы

Тартпаларды жүктеу, 37-38

Төменгі тартпа
Жоғарғы тартпа
Жоғарғы тартпаның биіктігін реттеу
Үшінші тартпа*

Қосу және пайдалану, 39

Ыдыс жуу машинасын іске қосу
Жуғыш затты өлшеу

Жуу циклдары, 40

Жуу циклдарының кестесі

Арнайы жуу циклдары мен опциялары, 41

Шаюға көмекші зат және тазаланған тұз, 42

Шаюға көмекші затты өлшеу
Тазаланған тұзды өлшеу

Күтім көрсету және техникалық қызмет көрсету, 43

Су мен токты өшіру
Ыдыс жуу машинасын тазалау
Жағымсыз иістердің алдын алу
Тозаңдатқыш өзекшелерді тазалау
Судың кіріс сүзгісін тазалау
Сүзгілерді тазалау
Машинаны ұзақ уақыт пайдаланбауға қалдыру

Ақаулықтарды жою, 44

Сақтық шаралары мен кеңес

KZ

▲ Бұл құрылғы ағымдағы халықаралық қауіпсіздік стандарттарына сай құрылған және өнідірілген. Төмендегі ақпарат қауіпсіздік мақсатында берілген, сондықтан оны мұқият оқып шығу қажет.

Бұл нұсқаулықты кейін қарау үшін жоғалып қалмайтындай бір жерге сақтап қойыңыз. Құрылғы сатылса, тегін берілсе немесе жылжытылса, нұсқаулық машинамен бірге болатынын қамтамасыз етіңіз.

Осы нұсқаулықты мұқият оқып шығыңыз: оның ішінде орнату, пайдалану және қауіпсіздік туралы ақпарат бар.

Бұл құрылғы үйде немесе соған ұқсас жағдайда қолдануға арналған, мысалы:

- дүкендердегі, кеңселердегі және басқа жұмыс орындарындағы қызметкерлердің ас бөлмесінде;
- фермадағы үйлер;
- қонақ үйлеріндегі, мотельдердегі және басқа да қонақ күту орындарындағы қонақтардың пайдалануы үшін;
- кіші қонақ үйлерінде.

Жалпы қауіпсіздік

- Қауіпсіздігіне жауапты адам құрылғыны қолдану бойынша кеңес не нұсқау бермеген жағдайда физикалық, сезімталдық және психикалық қабілеттері төмен адамдар (оның ішінде балалар), тәжірибесіз немесе өнімнен хабары жоқ кез келген адам құрылғыны қолданбауы тиіс.
- Құрылғымен ойнауға мүмкіндік бермейтін ересек адам балаларды әрдайым бақылауы тиіс.
- Құрылғы үйде қолдануға арналған, оны коммерциялық немесе өндірістік тұрғыда қолдануға болмайды.
- Құрылғы үйдегі ыдыс-аяқты осы нұсқаулықтағы нұсқауларға сәйкес жуу үшін ересек адамдармен қолданылуға арналған.
- Жабық жер болса да, құрылғыны сыртта қолданбау қажет. Құрылғыны жауын мен найзағай астында қалдыру өте қауіпті
- Жалаң аяқ болған кезде құрылғыға тимеңіз.
- Құрылғыны токтан ажыратқан кезде, розеткадан әрдайым айырынан ұстап тартыңыз. Кабелінен ұстап тартпаңыз.
- Құрылғыны тазаламас немесе оған қызмет көрсетпес бұрын су шүмегін жабу және айырды розеткадан ағыту керек.
- Құрылғы бұзылып қалса, ешбір жағдайда өз бетіңізбен жөндеу мақсатында ішкі бөліктерге тиюші болмаңыз.
- Құрылғының ашық есігіне сүйенбеңіз немесе оған отырмаңыз: бұл құрылғыны аударып түсуі мүмкін.
- Есікті ашық қалдырып кетуге болмайды, себебі ол қауіпті кедергі болып табылады.
- Жуғыш зат пен шаюға көмекші затты балалардан аулақ ұстаңыз.
- Орама материалын бала ойыншығы ретінде қолдануға болмайды.

Қоқысқа тастау

- Орама материалын қоқысқа тастау: ораманың қайта пайдаланылуы мүмкін болатындай жергілікті заңды

қадағалаңыз.

- Қоқыс электр және электрондық жабдыққа (WEEE) қатысты 2012/19/ЕС Еуропалық директива үй құрылғылары әдеттегі қала қоқысына тасталмауын мәлімдейді. Қоршаған орта мен халық денсаулығына тиетін зиянның алдын ала отырып, машина ішіндегі материалдарды қайта пайдалану мен өңдеу дәрежесін оңтайландыру мақсатында жарамсыз құрылғылар бөлек жиналуы керек. Барлық өнімдердегі сызылған қоқыс жәшігі белгісі өнім иелерінің бөлектелген қоқыс жинауға қатысты міндетін еске салады. Үй құрылғыларын тиісті түрде қоқысқа тастау туралы қосымша ақпарат алу үшін ие адамдар тиісті мекемеге немесе жергілікті құрылғы сатушысына хабарласуы мүмкін.

Қуатты үнемдеу және қоршаған ортаны құрметтеу

Су мен қуатты үнемдеу

- Ыдыс жуу машинасы толған кезде ғана жуу циклын бастаңыз. Ыдыс жуу машинасының толуын күту барысында жағымсыз иістердің алдын алу үшін Суға салып қою циклын қолданыңыз (*«Жуу циклдары» бөлімін қараңыз*).
- Жуу циклдарының кестесін пайдалана отырып, ыдыс-аяқ түріне және ластану дәрежесіне қолайлы жуу циклын таңдаңыз:
 - орташа ластанған ыдыстар үшін Эко жуу циклын пайдаланыңыз, ол қуат пен судың төмен деңгейі қолданылатынын қамтамасыз етеді.
 - Жүктеме әдеттегіден аз болса, Жартылай жүктеу опциясын* *қосыңыз («Қосу және пайдалану» бөлімін қараңыз)*.
- Егер ток жеткізу келісім-шартында токты үнемдеуге арналған уақыт аралықтары болса, төмен баға қолданылатын кезде жуу циклдарын орындаңыз. Кешіктіріп бастау түймесі* (*«Қосу және пайдалану» бөлімін қараңыз*) жуу циклдарын тиісті түрде ұйымдастыруға көмектеседі.

Фосфат пен хлорды қамтымайтын, құрамында ферменттері бар жуғыш заттар

- Фосфаттарды немесе хлорды қамтымайтын жуғыш заттарды пайдаланған жөн, себебі бұл өнімдер қоршаған ортаға зиянды.
- Ферменттер 50°C шамасындағы температураларда ең тиімді түрде әрекет етеді. Сондықтан, қалыпты 65°C жуу циклындағыдай нәтижеге қол жеткізу үшін ферменттер қамтитын жуғыш заттарды температурасы төмен жуу циклдарында қолдануға болады.
- Жуғыш зат ысырап болмауы үшін өндірушінің кеңестеріне, су қаттылығы, ластану деңгейі және жуылатын ыдыс-аяқ мөлшеріне байланысты өнімді тиісті мөлшерлерде пайдаланыңыз. Биологиялық түрде ыдырайтын болса да, табиғаттың тепетеңдігіне әсер етуі мүмкін заттарды қамтиды.

* Тек кейбір үлгілерде бар.

Орнату

⚠ Құрылғыны жылжыту керек болса, оны тік ұстаңыз; аса қажет болса, оны артқа қарай еңкейтуге болады.

Орнату және түзулеу

1. Құрылғыны барлық орамасынан босатыңыз және ол тасымалдау кезінде зақымдалмағанын тексеріңіз. Ол зақымдалған болса, сатушыға хабарласыңыз және орнату үдерісін тоқтатыңыз.

2. Ыдыс жуу машинасының жандары немесе артқы панелі жақындағы шкафтармен немесе қабырғамен тиетіндей реттеңіз. Бұл құрылғыны тіпті бір үстелдің үстіңгі тақтайының астына да кіргізуге болады* (*Орнату бойынша нұсқаулық парағын қараңыз*).

3. Ыдыс жуу машинасын тегіс әрі қалыпты еденге орналастырыңыз. Еден тегіс болмаса, құрылғының алдыңғы аяқтарын реттеп, оны көлденең қалыпқа жеткізу керек. Құрылғы дұрыс түзуленсе, ол қалыпты болады және жұмыс істеп тұрған кезде жылжу немесе діріл мен шуыл шығару мүмкіндігі аз болады.

4*. Артқы аяқтың биіктігін реттеу үшін ыдыс жуу машинасының құрылғының алдыңғы жағындағы төменгі орта бөлігінде 8 мм тесігі бар алты бұрышты гайка кілтін (қызыл түсті) бұраңыз. Сағат тілі бағытымен бұрсаңыз биіктік артады, ал сағат тіліне қарсы бағытта бұрсаңыз, биіктік азаяды (*осы құжаттамада берілген Ендіру нұсқаулығын қараңыз*.)

Су мен токты қосу

⚠ Су мен токты тек білікті маман қосуы тиіс.

⚠ Ыдыс жуу машинасы су түтіктерінің немесе ток сымдарының үстінде тұрмауы керек.

⚠ Құрылғыны су жеткізу желісіне жаңа түтіктермен қосу қажет. Ескі түтіктерді қолданбаңыз.

Судың кіріс және шығыс түтіктерін, сондай-ақ, ток сымын ең жақсы орнатуға қол жеткізу үшін құрылғының оң немесе сол жағынан өткізуге болады.

Судың кіріс түтігін жалғау

- Қолайлы суық суды жалғау нүктесіне: түтікті жалғамас бұрын, судағы қалдықтар құрылғыны бітеп тастамауы үшін, су тап-таза болғанша, оны ағызып алыңыз; бұл әрекетті орындағаннан кейін, кіріс түтігін шүмекке $\frac{3}{4}$ газдық бұранда қосылымымен мықтап бұраңыз.
- Қолайлы ыстық суды жалғау нүктесіне: температурасы 60°C-тан аспаса, ыдыс жуу машинасына желіден ыстық су беруге болады (радиаторлары бар орталық жылыту жүйеңіз болса).

⚠ Суық суды қосуда айтылғандай, түтікті шүмекке бұраңыз.

⚠ Кіріс түтігінің ұзындығы жеткіліксіз болса, мамандырылған дүкенге немесе куәландырылған маманға хабарласыңыз (*«Көмек» бөлімін қараңыз*.)

⚠ Судың қысымы Техникалық деректер кестесінде көрсетілген мәндер аралығында болуы тиіс (*қасындағы ақпаратты қараңыз*.)

Түтікті майыстыруға немесе оған қысым салуға болмайды.

Судың шығыс түтігін жалғау

Шығыс түтігін (майыстырмай) диаметрі ең азында 4 см болатын су ағызу түтігіне жалғаңыз.

Шығыс түтігі еденнен немесе ыдыс жуу машинасы тұрған беттен 40-80 см аралығында болуы тиіс (A).

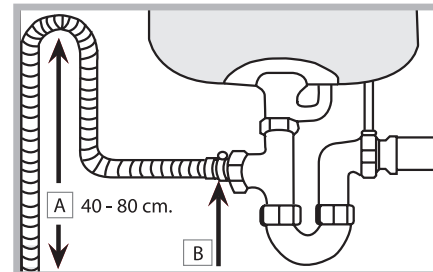

Судың шығыс түтігін шұңғылшаның ағызу түтігіне қоспас бұрын, пластикалық тығынды алып тастаңыз (B).

Су алып кетуден қорғау

Су алып кетуіне жол бермеу үшін, ыдыс жуу машинасы:

- қалыпсыз жағдайларда немесе құрылғының ішінен су ағып кеткен кезде су көзін бұғаттайтын арнайы жүйемен жабдықталған.

Сондай-ақ, кейбір үлгілер **New Acqua Stop*** деп аталатын қосымша қауіпсіздік құралымен жабдықталған, ол тіпті кіріс түтігінің жырытылып кеткенінде де су алып кетуден қорғайды.



ЕСКЕРТУ: ҚАУІПТІ КЕРНЕУ!

Судың кіріс түтігін ешбір жағдайда қиюшы болмаңыз, себебі онда ток өтетін электр бөліктер бар.

Токқа жалғау

Айырды розеткаға қоспас бұрын, мына жағдайларға көз жеткізіңіз:

- Розетка жерге тұйықталған және ағымдағы ережелерге сәйкес келеді.
- розетка құрылғының ең көп қуатына шыдай алады. Бұл мән есіктің ішкі жағында орналасқан деректер тілімшесінде көрсетілген (*«Құрылғы сипаттамасы» бөлімін қараңыз*);
- Ток желісінің кернеуі деректер тілімшесінде көрсетілген мәндер ауқымында жатыр.
- Розетка құрылғының штепсельдік ұшына сәйкес келеді. Олай болмаса, куәландырылған маманды шақыртып, айырды ауыстырыңыз (*«Көмек» бөлімін қараңыз*); ұзарту кабельдерін немесе бірнеше розетканы қолданбаңыз.

⚠ Құрылғы орнатылғаннан кейін, ток сымы мен розеткаға оңай қол жеткізу мүмкін болуы тиіс.

⚠ Сымды майыстыруға немесе оған қысым салуға болмайды.

⚠ Ток сымы зақымдалса, барлық ықтимал қатерлерден сақтану үшін оны өндіруші немесе оның Техникалық көмек көрсету қызметі ауыстыруы керек (*«Көмек» бөлімін қараңыз*.)

* Тек кейбір үлгілерде бар.

Конденсациядан қорғайтын лента*

Ыдыс жуу машинасын орнатқаннан кейін, есікті ашып, түзілуі мүмкін конденсациядан қорғау үшін желімді мөлдір лентаны ағаш тартпаның астына жабыстырыңыз.

Бірінші жуу циклына қатысты кеңес

Құрылғы орнатылғаннан кейін, бірінші жуу циклын іске қоспас бұрын, тұз диспенсерін сумен толық толтырыңыз да, содан кейін ғана оған шамамен 1 кг тұз қосыңыз («Шаюға көмекші зат және тұз» деп аталатын тарауды қараңыз). Су асып төгілуі мүмкін: бұл қалыпты жағдай және проблема емес. Су қаттылығының мәнін таңдаңыз («Шаюға көмекші зат және тұз» деп аталатын тарауды қараңыз). - Тұз машинаға құйылғаннан кейін, ТҰЗ А3 индикатор шамы* сөнеді.

 Тұз контейнері толтырылмаса, нәтижесінде су жұмсартқышы мен жылыту бөлігі зақымдалуы мүмкін.

Құрылғыда пайдаланушыға пәрмен қолданылғанын білдіруге арналған сигнал/үндер жиыны бар (*Ыдысы жуу машинасының үлгісіне байланысты*): қосу, цикл соңы, т.б.

Басқару тақтасындағы/дисплейдегі таңбалардың/индикатор шамдарының/диодтардың түсі әр түрлі және жыпылықтай немесе тұрақты жарығы болуы мүмкін (*Ыдыс жуу машинасының үлгісіне байланысты*).

Дисплейде жуу циклының түрі, кептіру/жуу циклының кезеңі, қалған уақыт, температура және т.б. қатысты пайдалы ақпарат беріледі.

Көмек

Көмек қызметіне хабарласпас бұрын:

- Проблеманы Ақаулықтарды жою нұсқаулығын қолдана отырып шешуге болатынын, не болмайтынын тексеріңіз («Ақаулықтарды жою» бөлімін қараңыз).
- Бағдарламаны қайта іске қосыңыз да, проблема кеткенін тексеріңіз.
- Проблема шешілмесе, Куәландырылған техникалық көмек беру қызметіне хабарласыңыз.

 Куәландырылмаған мамандарға қызмет көрсеткізбеңіз.

Келесі мәліметтерді оңай жерде ұстаңыз:

- Проблеманың түрі
- Құрылғының моделі (Мод.).
- Сериялық нөмірі (С/Н).

Бұл ақпаратты құрылғының деректер тілімшесінде табуға болатын («Құрылғының сипаттамасы» бөлімін қараңыз).

ЭКОДИЗАЙН ТАЛАБЫ

ЭКО жуу циклы – қуат белгісіндегі деректер нұсқап тұрған стандартты цикл. Оны ластану дәрежесі орташа ыдыс-аяқты жуу үшін қолдануға болады және осы ыдыс-аяқ түріне қуат пен суды ең тиімді түрде жұмсайды.

Тұтынуды одан әрі азайту үшін ыдыс жуу машинасын тек толтырып жұмыс істетіңіз.

Күту күйіндегі тұтынуы: Қосылып тұру режиміндегі тұтынуы: 5 Вт - Жуу өшірулі режиміндегі тұтынуы: 0,5 Вт

Негізгі циклдарға арналған тұтыну деректерінің кестесі

	Стандартты шарттар*			Пайдаланушы шарттары**		
	Қуат тұтыну (кВт/цикл)	Су тұтыну (л/цикл)	Мерзім (мин/цикл)	Қуат тұтыну (кВт-сағ/цикл)	Су тұтыну (л/цикл)	Мерзім (мин/цикл)
ҚАРҚЫНДЫ	1,50	15	150	1,30	14	135
ҚАЛЫПТЫ	1,20	15	120	1,05	14	110

* Цикл деректері EN 50242 Еуропалық стандартқа сәйкес, зертханада алынған мәндерді көрсетеді.

** Деректер құрылғыны пайдаланушының ыдыс-аяқтарымен жүктеп, жұмыс істету арқылы жазылған мәндерден алынған.

Құрал:	Ыдыс жуу машинасы
Сауда атауы	Hotpoint
Өндірушінің сауда белгісі	ARISTON
Үлгі	LTF 11S111
Дайындаған	Indesit Company
Өндірілген елі	Польшада жасалған
Сыйымдылығы	15 дастархан жабдығы
Өлшемдері	Ені 59,5 см Биіктігі 82 см Тереңдігі 57 см
Ток желісіндегі кернеудің немесе кернеулер ауқымының номиналды мәні	220-240 В ~
Электр тоқтың стандартты түрі немесе айнаымалы токтың номиналды жиілігі	50 Гц
Су қысымы	0,05-1 МПа (0,5-10 бар) 7,25-145 фунт/шаршы дюйм
Сақтандырғыш	Жабдықтың техникалық деректер кестесін қараңыз
Жуу сыныбы	A
Кептіру сыныбы	A
Қуат тұтыну сыныбы	A
Электр ток тұтынуы	1,07 кВт/сағат
Стандартты жуу циклының су тұтынуы	11 литр
Электр токтан қорғау сыныбы	I қорғау сыныбы
 <p>IPX0 Қарастырылудағы құрал бойынша сәйкестік куәліктері туралы қосымша ақпарат немесе сәйкестік куәлігінің көшірмесі қажет болса, cert.rus@indesit.com электрондық пошта мекенжайына сұрау жіберуіңізге болады.</p>	<p>Жабдық төмендегі Еуропа экономикалық қауымдастығының директиваларына сәйкес келеді:</p> <ul style="list-style-type: none"> - 2006/95/EC (“төмен кернеу”) - 2004/108/EC (“электр магниттік үйлесімділік”) - 2009/125/EC (“Comm. Reg. 1016/2010”) (Экодизайн) - 97/17/EC (Белгілеу) - 2012/19/EU («Қоқыс электр және электрондық жабдық») <p>«Орама мен оның бөлшектері тағамға тимеуі тиіс»</p>
Осы құралдың өндірілген күнін штрих-кодта көрсетілген сериялық нөмірден табуға болады (S/N XXXXXXXXXX * XXXXXXXXXXXX), яғни:	<ul style="list-style-type: none"> - Сериялық нөмірдегі 1-сан жылдың соңғы санын білдіреді. - Сериялық нөмірдегі 2- және 3-сан айдың реттік нөмірін білдіреді. - Сериялық нөмірдегі 4- және 5-сан айтылған ай мен жылдың күнін білдіреді.
Өндіруші:	Indesit Company S.p.A.
	Viale A. Merloni 47, 60044 Fabriano (AN), Италия
Импорттаушы:	ООО Indesit RUS
Сұрақтарыңыз бар болса, мына мекенжайға хабарласыңыз (Ресейде):	01.01.2011 күніне дейін: Павильон 46, ВВЦ, проспект Мира, 129223 Мәскеу, Ресей 01.01.2011 күнінен кейін: корпус 1, 12-үй, Двинцев көшесі, 127018 Мәскеу, Ресей

Құрылғы сипаттамасы

KZ

Жалпы шолу

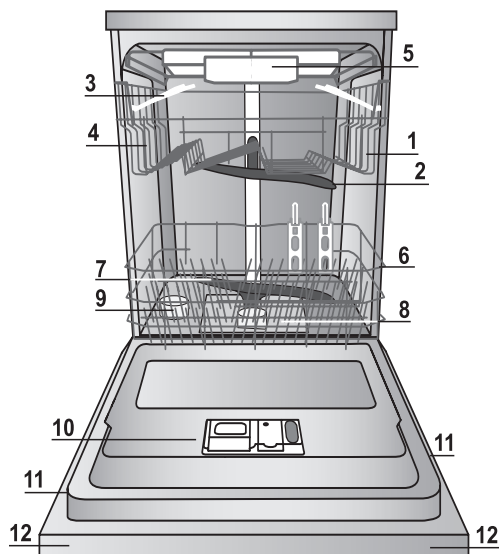

1. Жоғарғы тартпа
2. Жоғарғы тозаңдатқыш өзекше
3. Қайырмалы диспенсерлер
4. Жоғарғы тартпаның биіктігін реттеу
5. Үшінші тартпа*
6. Төменгі тартпа
7. Төменгі тозаңдатқыш өзекше
8. Жуу сүзгісі
9. Тұз диспенсері
10. Жуғыш зат диспенсері, шаюға көмекші зат диспенсері және озон құралы*
11. Деректер тілімшесі
12. Басқару панелі***

Басқару тақтасы

Жуу циклын таңдау түймесі

ҚОСУ/ӨШІРУ/
қайта орнату
түймесі мен
индикатор шамы

Тұз индикатор шамы

Кешіктіріп
бастау түймесі

Бірнеше функциясы бар таблеткалар
түймесі мен индикатор шамы

Қосымша кептіру түймесі
мен индикатор шамы

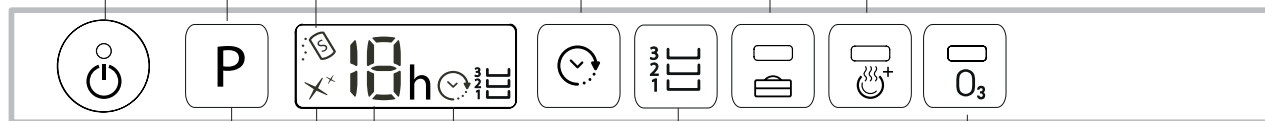

Шаюға көмекші зат
индикатор шамы

Жуу циклының нөмірі
мен қалған уақыт
индикатор шамы

Бөліп жуу
индикатор шамдары

Кешіктіріп бастау
индикатор шамы

Бөліп жуу түймесі

Белсенді оттегі түймесі
мен индикатор шамы

*** Тек толығымен ішке салынатын үлгілерде * Тек кейбір үлгілерде бар.

Ыдыс жуу машинасының үлгісіне байланысты жуу циклдарының саны мен түрі және опциялар әртүрлі болуы мүмкін.

Тартпаларды жүктеу

KZ

Кеңестер

Тартпаларды жүктемес бұрын, ыдыс-аяқтан барлық тамақ қалдықтарын тазалаңыз және стақандар мен ыдыстардан сұйықтықтарды төгіңіз. **Ағын су астында алдын ала шаюдың қажеті жоқ.**

Ыдыс-аяқ мықтап орнында ұсталып тұратындай және құлап кетпейтіндей орналастырыңыз; және ыдыстарды ауызын төмен қаратып, деңес бөліктерін еңкейтіп қойыңыз, сонда су барлық беттерге тиіп, еркін түрде ағады.

Қақпақтар, тұтқалар, науалар және табалар тозаңдатқыш өзекшелердің бұрылуына кедергі келтірмейтініне көз жеткізіңіз. Кіші заттарды ыдыс-аяқ себетіне қойыңыз.

Пластмасса ыдыстар мен жабыспайтын табаларда су тамшылары көбірек қалатындықтан, олар керамикалық немесе тот баспайтын болаттан жасалған ыдыстарға қарағанда сондай жақсы кеппейді.

Пластмассадан жасалған ыдыстар сияқты жеңіл заттарды жоғарғы тартпаға қойып, жылжымайтындай орналастырылуы тиіс.

Құрылғыны жүктегеннен кейін, тозаңдатқыш өзекшелер еркін жылжи алатынына көз жеткізіңіз.

Төменгі тартпа

Төменгі тартпаға кастрөлдерді, қақпақтарды, тәрелкелерді, салат ыдыстарын және т.б. салуға болады. Үлкен тәрелкелер мен қақпақтарды тартпаның шет жақтарына қойған жөн.

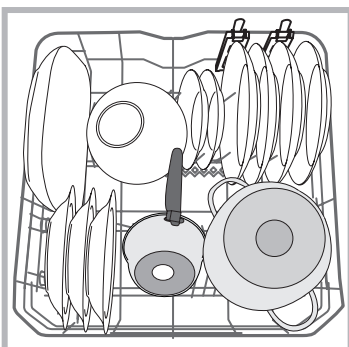
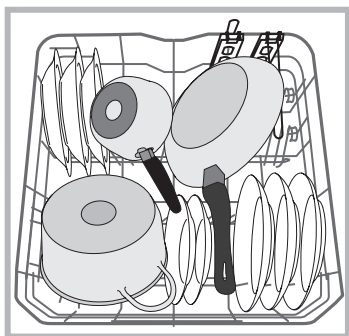

Қатты ластанған табақтар мен кастрөлдерді төменгі тартпаға қою керек, себебі бұл жерде су қатты шашырайды да, жуу өнімділігі жоғары болады.

*Нөмірлері мен позициялары әр түрлі таңдаулы үлгілерде ғана бар.

Бірнеше ыдыс жуу машинасы қайырмалы бөлімшелермен жабдықталған*.

Оларды табақтарды орналастырған кезде тік күйде немесе табалар мен салат ыдыстарын оңай орналастыру үшін көлденең күйде (төменгі) қолдануға болады.

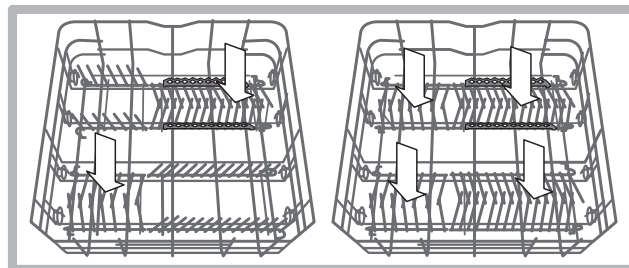

Жоғарғы тартпа

Бұл тартпаға стақандар, шыныаяқтар, табақшалар мен тайпақ салат ыдыстары сияқты нәзік әрі жеңіл ыдыс-аяқтар салыңыз.

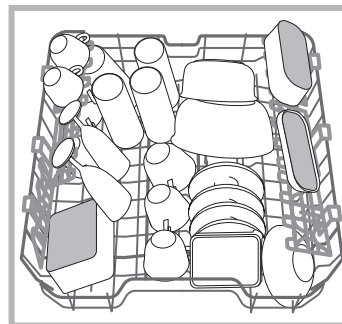

Бірнеше ыдыс жуу машинасы қайырмалы бөлімшелермен жабдықталған*. Шай/десерт табақшаларын орналастырған кезде оларды тік күйде немесе кеселер мен тағам контейнерлерін салу үшін төменгі қалыпта қолдануға болады.

Позициясы реттелетін қайырмалы бөліктер

Ыдыс-аяқты тартпа ішінде оңтайлы түрде реттеу үшін шеткі қайырмалы бөліктерді үш биіктікке орналастыруға болады.

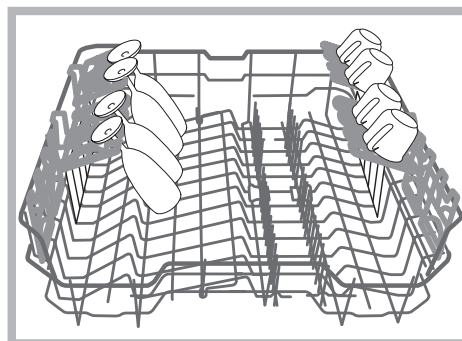

Шарап бокалдарын аяғын тиісті тесікке салу арқылы қайырмалы бөліктерге қауіпсіз түрде орналастыруға болады.

Жоғарғы тартпаның биіктігін қажеттіліктерге қарай реттеуге болады: үлкен ыдыс-аяқты төменгі тартпаға қою үшін жоғарғы позиция және жоғары жақта көбірек орын қалдыру арқылы қайырмалы бөліктерді барынша пайдалану үшін төменгі позиция.

Жоғарғы тартпаның биіктігін реттеу

Ыдыс-аяқты реттеуді жеңілдету үшін жоғарғы тартпаны жоғары немесе төмен жылжытуға болады.

Жоғарғы тартпаның биіктігі ТАРТПА БОС БОЛҒАНДА реттелуі керек.

Тартпаны тек бір жағынан көтеріп немесе төмендетіп қоюшы болмаңыз.

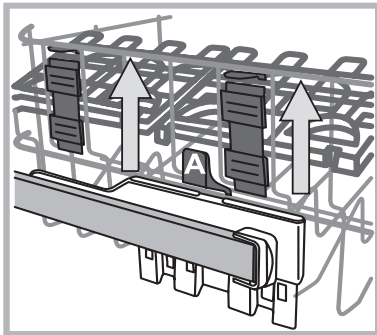

Тартпа **Көтеру құралымен*** (суретті қараңыз) жабдықталған болса, оны екі жағынан ұстап көтеріңіз. Төменгі позицияға қайтадан қою үшін тартпаның шеттеріндегі тұтқаларды (A) басып, тартпаны төмендетіңіз.

⚠ Жоғарғы тартпаны жоғарғы позицияға қойып, қайырмалы бөліктерді тік күйде жауып қолдану мүмкін емес.

Үшінші тартпа

Үшінші тартпа ыдыс-аяққа арналған. Ыдыс-аяқты суретте көрсетілгендей орналастырыңыз.

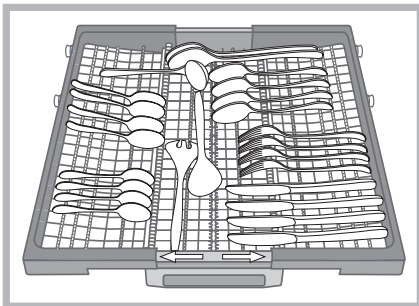

⚠ «Өткір жиектері бар пышақтар және басқа құралдар төмен қаратылып салынуы керек.»

Ыдыс-аяқты бөлек орналастыру жуудан кейін шығаруды жеңілдетеді және жуу мен кептіру өнімділігін жақсартады.

Тартпаның құрылымы кофе кеселерін ортадағы аумаққа қоюға мүмкіндік береді.

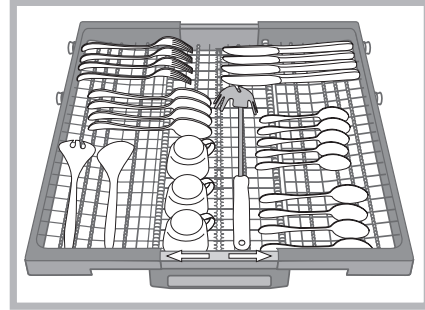

Үшінші себетте екі сырғымалы науа бар, олардың арқасында төмендегі бос орынның биіктігі толығымен қолданылады.

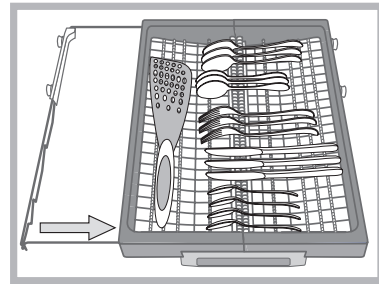

Лайықсыз ыдыс-аяқ

- Ағаштан жасалған ыдыс-аяқ пен ас құралдары.
- Безендірілген нәзік стақандар, қолдан жасалған бұйымдар және көне ыдыс-аяқ. Олардың әшекейі төзімді емес.
- Жоғары температураға төзімді емес синтетикалық материалдан жасалған бөліктер бар ыдыс-аяқ.
- Мыс пен қалайыдан жасалған ыдыс-аяқ.
- Күл, балауыз, майлайтын май немесе сиямен ластанған ыдыс-аяқ.

Жуу процесі барысында әсем шыны мен алюминий/күміс заттардың түсі өзгеріп, өңіп кетуі мүмкін. Сондай-ақ, бірнеше рет жуғаннан кейін кейбір шыны түрлері (мысалы, хрусталь) бұлыңғыр болып кетуі мүмкін.

Шыны мен ыдыс-аяқтың зақымдалуы

Себебі:

- Шыны мен шыны шығару процесінің түрі.
- Жуғыш заттың химиялық құрамы.
- Шаю циклындағы су температурасы.

Keңестер:

- Өндіруші ыдыс жуу машинасында жууға болатынына кепілдік берген шыны мен фарфорды қолданыңыз.
- Ыдыс-аяққа қолайлы нәзік жуғыш зат қолданыңыз.
- Стақандар мен ыдыс-аяқ жуу циклы аяқталған кезде дереу ыдыс жуу машинасынан шығарып алыңыз.

Қосу және пайдалану

KZ

Ыдыс жуу машинасын іске қосу

1. Шүмекті ашыңыз.
2. Есікті ашып, ҚОСУ/ӨШІРУ түймесін басыңыз: ҚОСУ/ӨШІРУ индикатор шамдары, опциялары және дисплей жанады.
3. Жуғыш затты өлшеңіз. (қасындағы ақпаратты қараңыз).
4. Тартпаларды жүктеңіз («Тартпаларды жүктеу» бөлімін қараңыз).
5. Ыдыс-аяқ түрі мен оның ластану дәрежесіне сәйкес жуу циклын таңдау үшін (Жуу циклдарының кестесін қараңыз) P түймесін басыңыз.
6. Жуу опцияларын таңдаңыз*. («Арнайы жуу циклдары мен опциялары» бөлімін қараңыз).
7. Есікті жабу арқылы жуу циклын бастаңыз.
8. Жуу циклының аяқталғанын сигналдар мен дисплейде жуу циклы нөмірінің жыпылықтауы білдіреді. Есікті ашып, ҚОСУ/ӨШІРУ түймесін басу арқылы құрылғыны өшіріңіз, одан кейін шүмекті жабыңыз да, құрылғының айырын розеткадан ағытыңыз.
9. Қолыңызды күйдіріп алмау үшін, ыдыс-аяқты бірнеше минуттан кейін ғана алыңыз. Тартпаларды төменнен бастап босатыңыз.

⚠ - Токты барынша аз тұтыну үшін құрылғы белгілі бір ұзақ белсенсіздік кездерінде автоматты түрде өшеді.

⚠ **АВТО ЖУУ ЦИКЛДАРЫ***: ыдыс жуу машинасының кейбір үлгілері ластану дәрежесін өлшеп, ең тиімді әрі үнемді жуу циклын автоматты түрде таңдауға мүмкіндік беретін арнайы датчикпен жабдықталған. Датчиктің жұмысына байланысты Авто жуу циклдарының ұзақтығы әр түрлі болуы мүмкін.

⚠ Ыдыс-аяқ аз ластанған болса немесе ыдыс жуу машинасына салынбас бұрын шайылған болса, жуғыш заттың мөлшерін азайтыңыз.

Орындалып жатқан жуу циклын өзгерту

Жуу циклын таңдау барысында қате кеткен болса, цикл жаңа ғана басталған болған жағдайда, оны өзгерту мүмкін: шыққан бұға тимеуге тырысып есікті ашыңыз да, ҚОСУ/ӨШІРУ түймесін басып ұстап тұру арқылы құрылғыны өшіріңіз. Құрылғыны ҚОСУ/ӨШІРУ түймесінің көмегімен қайтадан қосып, жаңа бір жуу циклын және кез келген қажетті опцияларды таңдаңыз; есікті жабу арқылы циклды бастаңыз.

Қосымша ыдыс-аяқ қосу

Құрылғыны өшірмей-ақ, шыққан бұға тимеуге тырысып есікті ашыңыз да, ыдыс-аяқты ыдыс жуу машинасының ішіне қойыңыз. Есікті жабыңыз, сонда цикл тоқтаған жерінен бастайды.

Кездейсоқ тоқтаулар

Жуу циклы орындалу барысында есік ашылса немесе ток өшіп қалса, цикл тоқтайды. Есік жабылғаннан немесе ток қосылғаннан кейін ол тоқтаған жерінен қайтадан іске қосылады.

Жуғыш затты өлшеу

Жақсы жуу нәтижесі жуғыш заттың дұрыс мөлшері қолданылғанына да байланысты болады. Белгіленген мөлшерден көп қолдану жуу тиімділігін арттырмайды және қоршаған ортаны көбірек ластауға әкеледі.

Заттардың ластану дәрежесіне байланысты, ұнтақ немесе сұйық жуғыш заттардың мөлшерін реттеп отыруға болады.

Орташа ластанған заттар үшін шамамен 35 г (ұнтақ жуғыш зат) немесе 35 мл (сұйық жуғыш зат) қолданыңыз. Таблеткалар қолданылса, біреуі жеткілікті.

Ыдыс-аяқ аз ластанған болса немесе ыдыс жуу машинасына салынбас бұрын шайылған болса, жуғыш заттың мөлшерін азайтыңыз.

Жуу нәтижесі жақсы болуы үшін жуғыш зат қорабындағы нұсқауларды да орындаңыз.

Қосымша сұрақтарыңыз болса, жуғыш зат өндірушісінің тұтынушыларға қолдау көрсету бөліміне хабарласыңыз.

Жуғыш зат тартпасын ашу үшін «А» ашу құралын пайдаланыңыз.

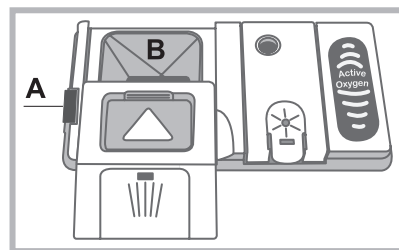

Жуғыш затты тек «B» құрғақ тартпаға салыңыз. Алдын ала жууға арналған жуғыш затты тікелей құрылғының ішіне салыңыз.

1. Жуғыш зат мөлшерін өлшеген кезде, дұрыс мөлшерін қосу үшін Жуу циклдарының кестесін қараңыз. B бөлігінде әрбір циклда қосуға болатын сұйық немесе ұнтақ жуғыш мөлшерін ең көп мөлшерін көрсететін белгі бар.

2. Тартпаның шетіндегі жуғыш зат қалдықтарын сүртіп алып, қақпақ «тық» еткенше итеріп жабыңыз.

3. Жабу құралы орнына бекітілгенше жуғыш зат тартпасының қақпағын жоғары көтеріп жабыңыз. Жуғыш зат тартпасы жуу циклына сәйкес тиісті уақытта автоматты түрде ашылады.

Өмбебап жуғыш заттар қолданылса, TABS опциясын пайдаланған жөн, себебі ол циклды әрдайым ең жақсы жуу және кептіру нәтижелеріне қол жеткізетіндей реттейді.

⚠ Ыдыс жуу машиналарына арналып жасалған жуғыш заттарды ғана қолданыңыз.

Қолмен ыдыс жууға арналған сұйықтықты ҚОЛДАНБАҢЫЗ.

Шамадан тыс жуғыш затты пайдалану цикл аяқталғанда құрылғы ішінде көбіктің қалуына әкелуі мүмкін.











Таблеткаларды тек БІРНЕШЕ ФУНКЦИЯСЫ БАР ТАБЛЕТКАЛАР опциясы бар үлгілерде қолданған жөн.

Әрбір жуу және кептіру циклынан ең жақсы нәтиже алу үшін ұнтақ жуғыш зат, шаюға көмекші сұйықтық пен тұз қолданылуы керек.

Жуу циклдары

KZ

▲ Ыдыс жуу машинасының үлгісіне байланысты жуу циклдарының саны мен түрі және опциялар әртүрлі болуы мүмкін.

Жуу циклын таңдау және жуғыш зат мөлшерін анықтау нұсқаулары	Жуу циклы	Кептіруді қамтитын жуу циклдары	Опциялар	Жуу циклының ұзақтығы тек нұсқаулық ретінде берілген
Кастрөлдер мен табақтарға қолайлы, қуатты тұтыну деңгейлері төмен, экологиялық тұрғыдан зияны аз жуу циклы 32 г/мл + 6 г/мл** – 1 таблетка	1. Эко*	Иә	Delay Start - Tabs - Extra Dry	3:15'
Қатты ластанған табақтар мен кастрөлдер (нәзік заттар үшін пайдаланылмауы тиіс). 38 г/мл – 1 таблетка	 2. Авто қарқынды	Иә	Delay Start - Tabs - Extra Dry - Zone Wash	2:30'
Орташа ластанған кастрөлдер мен табақтар. Стандартты күнделікті жуу циклы. 32 г/мл + 6 г/мл** – 1 таблетка	 3. Авто қалыпты	Иә	Delay Start - Tabs - Extra Dry - Zone Wash	2:00'
Күнделікті ластанудың шектеулі мөлшері (4 кісілік жинақтар + 1 кастрөл + 1 таба) 25 г/мл – 1 таблетка	 4. Авто жылдам	Жоқ	Delay Start - Tabs	1:00'
Екі/үш* тартпада бөліп жуу(* <i>тек кейбір модельдерде бар</i>): қалыпты жоғарғы тартпада және ыдыс-аяқ пен стақандар үшінші* тартпада, кастрөлдер үшін төменгі тартпада қарқынды. 38 г/мл – 1 таблетка	 5. Trio Wash	Иә	Delay Start - Tabs - Extra Dry	2:00'
Жоғары температураға сезімтал нәзік заттарға арналған экономды және жылдам жуу - пайдаланғаннан кейін дереу қосыңыз (шыны ыдыс жоғарғы тартпада + сынғыш ыдыстар төменгі тартпада). 35 г/мл – 1 таблетка	 6. Нәзік	Иә	Delay Start - Tabs - Extra Dry	1:40'
Аз ластанған ыдыстар үшін пайдаланылатын экономды және жылдам жуу - пайдаланғаннан кейін дереу қосыңыз (2 төрелке + 2 стақан + 4 ас құралы + 1 кастрөл + 1 кіші таба) 25 г/мл – 1 таблетка	 7. Тез	Жоқ	Delay Start - Tabs	0:30'
Бұл оңтайлы өнімділікке, қор көздерін қолданудың төмен деңгейлеріне және дыбыссыз жұмысқа кепілдік береді. Ол құрылғының түңгі уақыттағы жұмысы үшін өте қолайлы. 38 г/мл – 1 таблетка	 8. Түңгі режим	Иә	Delay Start - Tabs - Extra Dry	3:30'
Келесі тамақтан табақтардың жүктелуінің аяқталуын күтіп тұрған кезде ыдыстарды алдын ала жуу Жуғыш затсыз	 9. Суға салып қою	Жоқ	Delay Start	0:12'
Бөтелкелерді, сақиналарды және емізіктерді төрелкелермен, шыныаяқтармен, стақандармен және ас құралдарымен бірге жуу үшін дезинфекциялау жуу циклы қолайлы. Ыдыс-аяқ жоғарғы тартпаға салынуы керек. 30 г/мл - 1 таблетка	 10. Зарарсыздандыру	Иә	Delay Start	1:20'
Ыдыс жуу машинасының ішін тазалауға арналған зарарсыздандыру циклы тек ол БОС болған кезде, арнайы жуғыш заттармен орындалуы тиіс.	 11. Өзін-өзі тазалау	Жоқ	Delay Start	0:50'

** Алдын ала жуу кезінде қолданылатын жуғыш зат мөлшері.

Арнайы жуу циклдары мен опциялары

Ескертпелер:

«Жылдам» және «Тез 30'» циклдарын қолданған кезде, оңтайлы нәтижеге ыдыс-аяқтың белгіленген мөлшерін жуу арқылы қол жеткізуге болады.

* Эко жуу циклы EN-50242 ережесіне сай келеді. Дегенмен, басқа жуу циклдарына қарағанда көбірек уақыт қажет етеді, азырақ қуат жұмсайды және қоршаған ортаға зияны азырақ болады.

Сынақ зертханаларына арналған ескертпе: салыстырмалы EN сынақ жағдайлары үшін төмендегі мекенжайға электрондық хат жіберіңіз: ASSISTENZA_EN_LVS@indesitcompany.com

Жуу опциялары

Опция таңдалған жуу циклына сәйкес келмесе (Жуу циклдарының кестесін қараңыз), тиісті жарық диоды 3 рет жылдам жыпылықтайды және сигнал беріледі.



Кешіктіріп бастау (Delay Start)

Жуу циклының басталуын 1–12 сағат аралығындағы уақытқа кешіктіруге болады.

1. КЕШІКТИРІП БАСТАУ түймесін басыңыз: тиісті таңба дисплейде көрсетіледі; түймені басқан сайын, таңдалған жуу циклына басталуына дейінгі уақыт (1 сағ., 2 сағ., с.с. ең көбі 12 сағ.) өсіп отырады.

2. Циклды таңдап, есікті жабыңыз: таймер кері санағын бастайды;

3. Уақыт аяқталғаннан кейін, индикатор шамы өшеді де, жуу циклы басталады.

Кешіктіру уақытын реттеу және азырақ уақыт мерзімін таңдау үшін КЕШІКТИРІП БАСТАУ түймесін басыңыз. Оны доғару үшін, таңдалған кешіктіріп бастау индикатор шамы сөнгенше, түймені қайта-қайта басыңыз. Есік жабылған жабылмас, жуу циклы автоматты түрде басталады.

0₃ БЕЛСЕНДІ ОТТЕГІ

Бұл опция жағымсыз иістерді азайтып, ыдыс жуу машинасының ішіндегі гигиеналық жағдайды жақсартады. Бұл опция екі жуу циклдарының арасында және ТЕК кірленген ыдыс салынған кезде қолданылуы тиіс.

БЕЛСЕНДІ ОТТЕГІ функциясы 0₃ түймесі ұзақ басылған кезде қосылады. Бұл опция 24 сағат немесе жуу циклы басталғанша қосылып тұрады. Жүктеу аяқталғанша, кез келген уақытта қосымша ыдыс салуға болады.



Қосымша кептіру (Extra Dry)

Ыдыс-аяқтың кебу деңгейін жақсарту үшін ҚОСЫМША КЕПТИРУ түймесін басыңыз; таңба жанады. Қайтадан басылса, опциядан бас тартылады. Соңғы шаю кезіндегі жоғарырақ температура мен ұзағырақ кептіру кезеңі кебу деңгейін жақсартады.

ҚОСЫМША КЕПТИРУ опциясы жуу циклының мерзімін ұзартады.



Бірнеше функциясы бар таблеткалар* (таблеткалар-Tabs)

Бұл опция жуу және кептіру нәтижелерін оңтайландырады. Бірнеше функциясы бар таблеткаларды қолданған кезде, БІРНЕШЕ ФУНКЦИЯСЫ БАР ТАБЛЕТКАЛАР түймесін басыңыз; тиісті таңба жанады. Түйме қайтадан басылса, опциядан бас тартылады.

«Бірнеше функциясы бар таблеткалар» опциясы жуу циклының мерзімін ұзартады.

Таблеткаларды тек осы опциясы бар үлгілерде қолданған жөн және бірнеше функциясы бар таблеткалардың қолданылуы көрсетілмеген жуу циклдарымен қолдану дұрыс емес.



Бөліп жуу (Zone Wash)

Бұл опция жуу циклын тек таңдалған тартпада орындауға мүмкіндік береді. Жуу циклын таңдап, БӨЛІП ЖУУ түймесін басыңыз: таңдалған тартпа жанады да, жуу циклы тек таңдалған тартпада басталады. Опцияны алып тастау үшін түймені қайтадан басыңыз.

Бұл опцияны төмендегі жуу циклдарында қолдануға болады: **Қарқынды және қалыпты.**

ҚУАТТЫ БӨЛІП ЖУУ функциясын іске қосу үшін БӨЛІП ЖУУ опциясын және Қарқынды циклды таңдаңыз. Бұл жуу циклы кастрөлдер мен табалар, тамақ жабысып қалған табақтар немесе тазалануы қиын ыдыс-аяқ (үккіш, көкөніс кескіш, кірленген ас құралдары) сияқты қатты ластанған заттар үшін қолайлы. Шашырату қысымы мен жуу температурасы жоғарырақ болады, соның арқасында кетпей қоятын дақтарды оңтайлы өңдеу қамтамасыз етіледі.

ҮНЕМДІ БӨЛІП ЖУУ функциясын іске қосу үшін БӨЛІП ЖУУ опциясын және Қалыпты циклды таңдаңыз. Бұл функция тұтынылатын су мен қуат көлемін азайтуға мүмкіндік беріп, керемет жуу және кептіру нәтижелеріне қол жеткізеді. Цикл мерзімі әдеттегіден ұзағырақ болады.

Ыдыс-аяқты тек таңдалған тартпаға салуды ұмытпаңыз.

* Тек кейбір үлгілерде бар.

Шаюға көмекші зат және тазаланған тұз

KZ

▲ Ыдыс жуу машиналарына арналып жасалған өнімдерді ғана қолданыңыз. Ас тұзын, өндіріс тұзын немесе қолмен ыдыс жууға арналған сұйықтықты пайдаланбаңыз. Орамада берілген нұсқауларды орындаңыз.

▲ Бірнеше функциясы бар өнімді қолданатын болсаңыз, ешбір шаюға көмекші затты пайдаланудың қажеті жоқ. Дегенмен, тұз қосқанды жөн санаймыз, әсіресе суы қатты немесе өте қатты жерде тұратын болсаңыз. (Орамада берілген нұсқауларды орындаңыз).

▲ Тұз немесе шаюға көмекші затты қоспасаңыз, ТҰЗ АЗ* және ШАЮҒА КӨМЕКШІ ЗАТ АЗ индикатор шамдары жанып тұра береді.

Шаюға көмекші затты өлшеу

Шаюға көмекші зат ыдыс-аяқты кебуін жеңілдетеді, себебі су беттерінен жылдамырақ ағып кетеді және сондықтан сызықтар немесе дақтар қалдырмайды. Шаюға көмекші зат диспенсері мына жағдайларда толтырылуы тиіс:

- Басқару тақтасындағы ШАЮҒА КӨМЕКШІ ЗАТ АЗ индикатор шамы* жанған кезде 1-2 циклға жететіндей шаюға көмекші зат қоры әлі де болады;

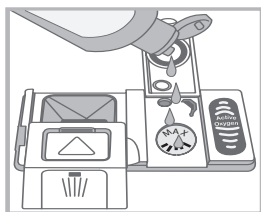
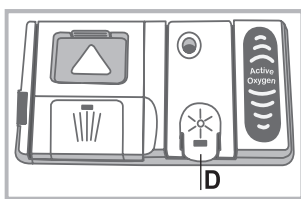

1. Қақпақтағы тетікті басып, тарту арқылы «D» диспенсерін ашыңыз;
2. Толтыратын жердің ең жоғарғы белгісіне дейін шаюға көмекші затпен абайлап толтырыңыз - төгіп алмаңыз. Бұл орын алса, төгілген сұйықтықты құрғақ шүберекпен дереу сүртіп алыңыз.
3. Жабу үшін қақпақты «тық» еткенше басыңыз.

Шаюға көмекші затты құрылғының ішіне тікелей ЕШҚАШАН құюшы болмаңыз.

Шаюға көмекші заттың мөлшерін реттеу

Кептіру нәтижесіне толығымен қанағат болмасаңыз, қолданылатын шаюға көмекші заттың мөлшерін реттеуіңізге болады. ҚОСУ/ӨШІРУ түймесімен ыдыс жуу машинасын қосып, өшіріңіз. Р түймесін үш рет басыңыз. ҚОСУ/ӨШІРУ түймесін басыңыз, сонда орнатылған деңгей дисплейде көрсетіледі (шаюға көмекші заттың әдепкі параметрі – 2-деңгей).

Р түймесімен шаюға көмекші зат беру деңгейін реттеңіз.

Реттелген параметрді сақтау үшін ҚОСУ/ӨШІРУ түймесін басыңыз.

Шаюға көмекші зат деңгейін НӨЛГЕ орнатуға болады, мұндай жағдайда шаюға көмекші зат берілмейді және ол таусылған кезде шаюға көмекші зат аз индикатор шамы жанбайды. Ыдыс жуу машинасының үлгісіне байланысты ең көбі 4 деңгей орнатуға болады.

- Ыдыс-аяқта сызықтар бар болса, төменірек санға орнатыңыз (1-2).
- Ыдыс-аяқта су тамшылары немесе қақ дақтары болса, жоғары санға орнатыңыз (3-4).

Судың қаттылығын орнату

Әрбір ыдыс жуу машинасы, дәл осы құрылғы түріне арналған тазаланған тұзды пайдалана отырып ыдыс-аяқты жуу үшін пайдаланылатын қақсыз суды қамтамасыз ететін су жұмсартқышымен жабдықталады. Бұл ыдыс жуу машинасы қоршаған ортаны ластауды азайтуға

көмектесетін параметрді ұсынады және мекеніңіздегі судың қаттылығының деңгейіне сәйкес жуу өнімділігін оңтайландырады. Бұл ақпаратты жергілікті су жеткізушісінен алуға болады.

ҚОСУ/ӨШІРУ түймесімен ыдыс жуу машинасын қосып, өшіріңіз. Сигналды естігенше Р түймесін басып, бірнеше секунд ұстап тұрыңыз. ҚОСУ/ӨШІРУ түймесімен ыдыс жуу машинасын қосыңыз, орнатылған деңгей дисплейде көрсетіледі (суды жұмсарту жүйесі әдепкі мәні бойынша 3-деңгейге орнатылған).

Су қаттылығының деңгейін Р түймесінің көмегімен реттеңіз, (1-2-3-4-5* су қаттылығының кестесін қараңыз) ең көбі 5 деңгейге дейін.

Реттелген параметрді сақтау үшін ҚОСУ/ӨШІРУ түймесін басыңыз.

Тіпті бірнеше функциясы бар таблеткаларды қолдансаңыз да, тұз диспенсері толтырылуы тиіс.

Су қаттылығының кестесі				Тұз диспенсерінің сыйымдылығының орташа мерзімі**
деңгей	°dH	°fH	ммоль/л	ай
1	0 - 6	0 - 10	0 - 1	7 ай
2	6 - 11	11 - 20	1,1 - 2	5 ай
3	12 - 17	21 - 30	2,1 - 3	3 ай
4	17 - 34	31 - 60	3,1 - 6	2 ай
5*	34 - 50	61 - 90	6,1 - 9	2/3 апта

0°f мен 10°f аралығындағы мәндер үшін тұзды қолдану ұсынылмайды.
* «5» параметрі цикл мерзімін ұзартуы мүмкін.
** күніне 1 жуу циклы.

(°dH = Герман дәрежелерінде өлшенген қаттылық - °f = Франсуз дәрежелерінде өлшенген қаттылық – ммоль/л = бір литрдегі миллимоль)

Тазаланған тұзды өлшеу

Жуу циклын қолдануда барынша жақсы нәтижеге қол жеткізу үшін, тұз диспенсері ешқашан бос болмайтынын қамтамасыз етіңіз. Тазаланған тұз суды қақтан тазалайды, осылайды ыдыс-аяқта тұнбалардың пайда болуына жол бермейді. Тұз диспенсері ыдыс жуу машинасының төменгі бөлігінде орналасқан («Сипаттама» бөлімін қараңыз) және мына жағдайларда толтырылуы тиіс:

- Жасыл қалтқы* тұз диспенсерінің үстінен жай ғана қарағанда көрінбейтін кезде;
- ШАЮҒА КӨМЕКШІ ЗАТ АЗ индикатор шамы басқару тақтасында жанған кезде*;

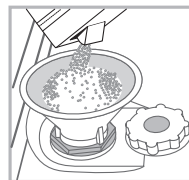

1. Төменгі тартпаны шығарып алып, қақпақты бұрап шығарып алыңыз (сағат тіліне қарсы бағытта).
2. Мұны бірінші рет орындаған кезде: су ыдысын шетіне дейін толтырыңыз.
3. Шұңғыманы қойып* (суретті қараңыз), тұз диспенсерін шетіне дейін толтырыңыз (шамамен 1 кг). Аз мөлшерде судың ағуы қалыпты жағдай.

4. Шұңғыманы алып тастап*, тесіктен тұз қалдықтарын сүртіп алыңыз; қақпақты су ағыны астында шайыңыз да, қақпақтың (жасыл қалтқысы бар қақпақ*) төменгі жағындағы (жұлдыз пішініндегі) төрт кетіктен су ағып кетуі үшін, бетін төмен қаратып бұраңыз.

Диспенсерге тұз қосқан сайын бұл процедураны орындаған жөн.

Жуу циклы барысында контейнерге жуғыш зат кіріп кетпейтіндей қақпақ мықтап жабылғанына көз жеткізіңіз (әйтпесе, су жұмсартқышы жөндеуге келмейтіндей бұзылуы мүмкін).

▲ Қажет кезде, жуу циклынан бұрын тұзды өлшеп алыңыз, солайша тұз диспенсерінен шыққан кез келген тұз ерітіндісі жойылады.

* Тек кейбір үлгілерде бар.

Күтім көрсету және техникалық қызмет көрсету

Су мен токты өшіру

- Су ағып кетпеуі үшін әрбір жуу циклынан кейін су шүмегін жауып отырыңыз.
- Құрылғыны тазалаған кезде және техникалық қызмет көрсету жұмыстарын орындаған кезде оны токтан ажыратыңыз.

Ыдыс жуу машинасын тазалау

- Құрылғының сыртқы беттері мен басқару сумен ылғалданған, абразивті емес шүберекпен тазалауға болады. Еріткіштер немесе абразивті ерітінділер қолдануға болмайды.
- Құрылғының ішіндегі кез келген салтақ іздерді сумен және аздап сіркемен ылғалданған шүберекпен кетіруге болады.

Жағымсыз иістердің алдын алу

- Құрылғының іші дымқылданып кетпеуі үшін оның есігін әрдайым біраз ашып ұстаңыз.
- Есік айналасындағы бекіткіштер мен жуғыш зат диспенсерлерін мерзімді түрде ылғал губкамен тазалап отырыңыз. Мұның нәтижесінде бекіткіштерде тамақ тұрып қалмайды, ал бұл жағдай жағымсыз иістердің пайда болуының негізгі себебі.

Тозаңдатқыш өзекшелерді тазалау

Тамақ қалдықтары тозаңдатқыш өзекшелердің бетіне қатып қалып, су шашатын тесіктерді бітеуі мүмкін. Сондықтан, өзекшелерді мерзімді түрде тексеріп, металсыз щеткамен тазаланып тұрғаны жөн.

Екі тозаңдатқыш өзекшені де шығарып алуға болады.

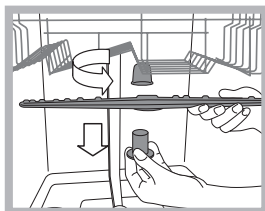

Жоғарғы тозаңдатқыш өзекшені шығарып алу үшін пластмассадан жасалған құлыптау сақинасын сағат тіліне қарсы бағытта бұраңыз. Жоғарғы тозаңдатқыш өзекшені тесіктері көбірек жағын жоғары қаратып қайтадан орнына қою керек.

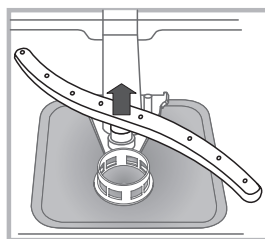

Төменгі тозаңдатқыш өзекшені бүйірлердегі шығыңқы жерлерді басып, оны жоғары қарай тарту арқылы шығарып алуға болады.

Судың кіріс сүзгісін тазалау*

Су түтіктері жаңа немесе ұзақ уақыт бойы қолданылмаған болса, жалғамас бұрын олар арқылы су өткізіп, таза әрі ішінде қалдықтар жоқ екеніне көз жеткізіңіз. Бұл сақтық шарасы орындалмаса, судың кіріс бітеліп, ыдыс жуу машинасы зақымдалуы мүмкін.

⚠ Шүмек жағындағы судың кіріс сүзгісін мерзімді түрде тазалап отырыңыз.

- Су шүмегін жабыңыз.
- Судың кіріс түтігінің шетін босатып алыңыз, одан кейін сүзгіні алып, оны су ағыны астында жақсылап тазалаңыз.
- Сүзгіні орнына қойып, су түтігін орнына бұраңыз.

Сүзгілерді тазалау

Сүзгі жинағы суды тамақ қалдықтарын тазалайтын және одан кейін суды қайта айналдыратын үш сүзгіден тұрады. Әрбір жууда ең жақсы нәтижеге қол жеткізгіңіз келсе, оларды тазалау керек.

⚠ Сүзгілерді мерзімді түрде тазалап отырыңыз.

⚠ Ыдыс жуу машинасын сүзгісіз немесе сүзгі босап кеткен кезде пайдалануға болмайды.

- Бірнеше рет жуғаннан кейін, сүзгі жинағын тексеріңіз және қажет болса оны металсыз щеткамен әрі төмендегі нұсқауларды орындай отырып, су ағыны астында жақсылап тазалаңыз:

1. Цилиндрлік **C** сүзгісін сағат тіліне қарсы бағытта бұраңыз да, суырып алыңыз (1-сурет).
2. Шыныаяқ **B** сүзгісін жиектері аздап басу арқылы шығарып алыңыз (2-сурет);
3. Тот баспайтын болат тілімше **A** сүзгісін суырып алыңыз (3-сурет).
4. Тұзақты қарап шығыңыз да, кез келген тамақ қалдықтарынан тазартыңыз. Жуу циклы сорғысының қорғау құралын (қара түсті зат) **ЕШҚАШАН АЛУШЫ БОЛМАҢЫЗ** (4-сурет).

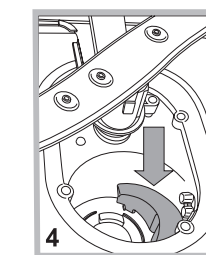
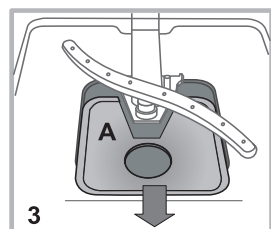
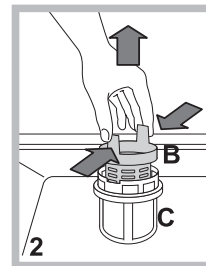
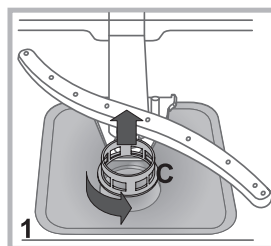

Сүзгілерді тазалағаннан кейін, сүзгі жинағын орнына қойып, оны дұрыстап бекітіңіз; бұл ыдыс жуу машинасының тиімді жұмысы үшін өте маңызды.

Машинаны ұзақ уақыт пайдаланбауға қалдыру

- Құрылғыны токтан ағытып, су шүмегін жабыңыз.
- Құрылғы есігін сәл ашық қалдырыңыз.
- Қайтып келген кезде, ыдыс жуу машинасын бос ұстап жуу циклын іске қосыңыз.

* Тек кейбір үлгілерде бар.

Құрылғы дұрыс жұмыс істемей қалған кезде, Көмек қызметіне телефон соқпас бұрын төмендегі тізімнен шешімді іздеңіз.

Ақаулық:	Ықтимал себептері / шешімдері:
Ыдыс жуу машинасы іске қосылмайды немесе оны басқару мүмкін емес.	<ul style="list-style-type: none"> • Құрылғыны ҚОСУ/ӨШІРУ түймесін басу арқылы өшіріңіз, одан кейін оны бір шамамен бір минуттан кейін қосып, бағдарламаны қайта орнатыңыз. • Құрылғы розеткаға дұрыс қосылмаған. • Ыдыс жуу машинасының есігі дұрыс жабылмаған.
Есік жабылмайды.	<ul style="list-style-type: none"> • Құлып босатылған. «Тық» еткен дыбыс естілгенше есікті қатты итеріңіз.
Ыдыс жуу машинасынан су ағызылмайды.	<ul style="list-style-type: none"> • Ыдыс жуу машинасының циклы әлі аяқталмаған. • Судың кіріс түтігі майысқан («Орнату» бөлімін қараңыз). • Ағызу түтігі жабылып қалған. • Сүзгі тамақ қалдықтарымен бітеліп қалған.
Ыдыс жуу машинасы шамадан тыс шуыл шығарады.	<ul style="list-style-type: none"> • Табақтар бір-біріне немесе тозаңдатқыш өзекшеге тиіп тарсылдайды. • Шамадан тыс көбік болуы: жуғыш зат дұрыс өлшенбеген немесе ол ыдыс жуу машиналарында қолдануға қолайлы емес. («Іске қосу және пайдалану» бөлімін қараңыз).
Табақтар мен стақандардың бетінде ақ түсті қабықшамен немесе тат қалдықтарымен қапталған.	<ul style="list-style-type: none"> • Тазаланған тұз мөлшері аз немесе мөлшерлеме параметрі судың қаттылығына дұрыс қойылмаған («Шаюға көмекші зат және тұз» бөлімін қараңыз). • Тұз диспенсерінің қақпағы дұрыс жабылмаған. • Шаюға көмекші зат таусылған немесе оның мөлшерлемесі тым төмен.
Табақтар мен стақандар сызылған немесе реңгі көкшіл.	<ul style="list-style-type: none"> • Шаюға көмекші заттың мөлшерлемесі тым жоғары.
Ыдыс-аяқ дұрыс кептірілмейді.	<ul style="list-style-type: none"> • Кептіру бағдарламасы жоқ жуу циклы таңдалған. • Шаюға көмекші зат таусылған немесе оның мөлшерлемесі тым төмен («Шаюға көмекші зат және тұз» бөлімін қараңыз). • Шаюға көмекші зат диспенсерінің параметрі жетерліктей жоғары емес. • Ыдыс-аяқ жабыспайтын материалдан немесе пластиктен жасалған.
Табақтар таза емес.	<ul style="list-style-type: none"> • Тартпаларға тым көп ыдыс салынған («Тартпаларға ыдыс салу» бөлімін қараңыз). • Ыдыс-аяқ дұрыс реттелмеген. • Тозаңдатқыш өзекшелер еркін жылжи алмайды. • Жуу циклы тым нәзік («Жуу циклдары» бөлімін қараңыз). • Шамадан тыс көбік болуы: жуғыш зат дұрыс өлшенбеген немесе ол ыдыс жуу машиналарында қолдануға қолайлы емес. («Іске қосу және пайдалану» бөлімін қараңыз). • Шаюға көмекші зат бөлігіндегі қақпақ дұрыс жабылмаған. • Сүзгі кір немесе бітеліп қалған («Күтім көрсету және техникалық қызмет көрсету» бөлімін қараңыз). • Тазаланған тұз деңгейі төмен («Шаюға көмекші зат және тұз» бөлімін қараңыз).
Ыдыс жуу машинасына су кірмейді - Шүмек өшірулі дабылы (сигнал естіледі және дисплейде бірнеше минутқа H әрпі көрсетіледі) (ҚОСУ/ӨШІРУ индикатор шамы жыпылықтайды да, дисплейде 6 саны көрсетіледі).	<ul style="list-style-type: none"> • Жүйеде су жоқ. • Судың кіріс түтігі майысқан («Орнату» бөлімін қараңыз). • Шүмекті ашыңыз, сонда құрылғы бірнеше минуттан кейін іске қосылады. • Құрылғының құлпы белсендірілген, себебі сигнал берілгенде ешбір әрекет жасалмаған. ҚОСУ/ӨШІРУ түймесінің көмегімен құрылғыны өшіріңіз, одан кейін шүмекті ашыңыз да, дәл сол түймені бірнеше секундтан кейін басу арқылы құрылғыны қайтадан қосыңыз. Құрылғыны қайта бағдарламалап, жуу циклын қайтадан бастаңыз.

* Тек кейбір үлгілерде бар.