

# СХЕМА СБОРКИ

## ГАРДЕРОБНАЯ СИСТЕМА „ВАЛЕНСИЯ 1”

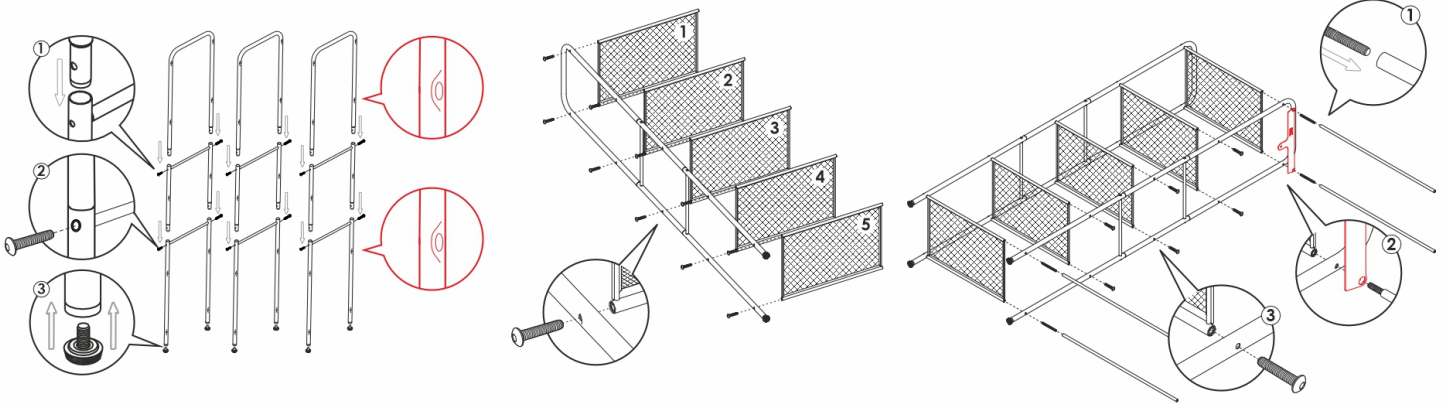





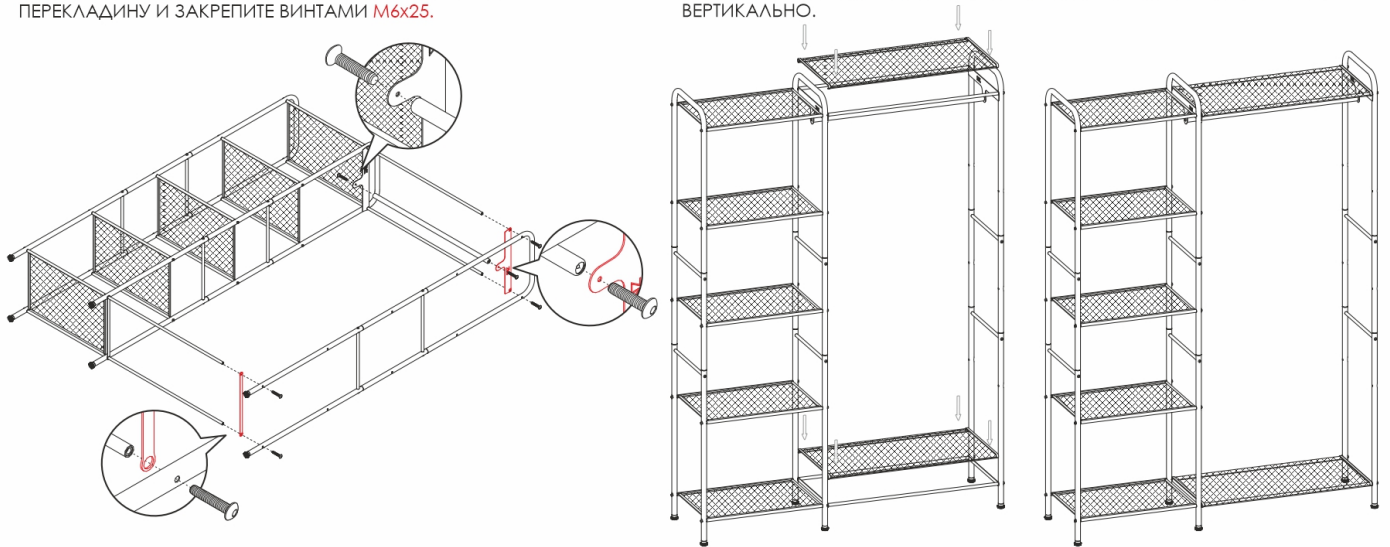









- 1** СОЕДИНИТЕ П-ОБРАЗНЫЕ, СРЕДНИЕ И НИЖНИЕ СТОЙКИ. **ВНИМАНИЕ! ПОДМЯТИЯ ОТВЕРСТИЙ НА ВСЕХ ЧАСТЯХ ДОЛЖНЫ СМОТРЕТЬ В ОДНУ СТОРОНУ.** УСТАНОВИТЕ ПЕРЕМЫЧКИ. ВКРУТИТЕ РЕГУЛИРУЕМЫЕ ОПОРЫ В НОЖКИ ИЗДЕЛИЯ.
- 2** ПОЛОЖИТЕ СТОЙКУ НА ПОВЕРХНОСТЬ. ПООЧЕРЁДНО, НАЧИНАЯ С ВЕРХУ, ПРИКРУТИТЕ ПОЛКИ К СТОЙКЕ ИЗДЕЛИЯ ВИНТАМИ, НЕ ЗАТЯГИВАЯ ИХ.
- 3** ВКРУТИТЕ ШПИЛЬКИ В ТРУБКИ ПОД ПОЛКУ. РАЗМЕСТИТЕ ВЕРХнюю БОКОВИНУ, КАК ПОКАЗАНО НА РИСУНКЕ. ТРУБКАМИ СО ШПИЛЬКАМИ ЗАФИКСИРУЙТЕ ВЕРХнюю И НИЖнюю ПОЛКИ. ОСТАЛЬНЫЕ ПОЛКИ ЗАКРЕПИТЕ ВИНТАМИ M5x25.



- 4** РАЗМЕСТИТЕ ВТОРУЮ ВЕРХнюю БОКОВИНУ И УСИЛЕНИЕ ПОЛКИ, КАК ПОКАЗАНО НА РИСУНКЕ. ПРИКРУТИТЕ СТОЙКУ К ТРУБКАМ ВИНТАМИ M5x25. В ВЕРХНИЕ БОКОВИНЫ УСТАНОВИТЕ ПЕРЕКЛАДИНУ И ЗАКРЕПИТЕ ВИНТАМИ M6x25.
- 5** ВЫРОВНИЙТЕ ИЗДЕЛИЕ НА ПОВЕРХНОСТИ, ГДЕ ОНО БУДЕТ ИСПОЛЬЗОВАТЬСЯ. УСТАНОВИТЕ НАКИДНЫЕ ПОЛКИ НА ТРУБКИ СВЕРХУ И СНИЗУ, ПОДТЯНИТЕ ВСЕ ВИНТЫ. С ПОМОЩЬЮ РЕГУЛИРУЕМЫХ ОПОР ВЫСТАВЬТЕ ИЗДЕЛИЕ ВЕРТИКАЛЬНО.



### КОМПЛЕКТ ПОСТАВКИ

 ПОЛКА 5 шт	 ПОЛКА НАКИДНАЯ 2 шт	 СТОЙКА П-ОБРАЗНАЯ 3 шт	 СТОЙКА СРЕДНЯЯ 6 шт	 СТОЙКА НИЖНЯЯ 6 шт	 ПЕРЕМЫЧКА МАЛЛАЯ 6 шт	 БОКОВИНА ВЕРХНЯЯ 2 шт	 УСИЛЕНИЕ ПОЛКИ 1 шт	 ПЕРЕКЛАДИНА 1 шт
 ТРУБКА ПОД ПОЛКУ 4 шт	 ВИНТ M5x25 32 шт	 ВИНТ M6x25 2 шт	 КЛЮЧ ШЕСТИГРАННЫЙ №3 1 шт	 КЛЮЧ ШЕСТИГРАННЫЙ №4 1 шт	 ШПИЛЬКА M5x50 4 шт	 РЕГУЛИРУЕМЫЕ ОПОРЫ 6 шт	 КРЮЧОК 2 шт	