

Размеры корпуса Cabinet Dimensions

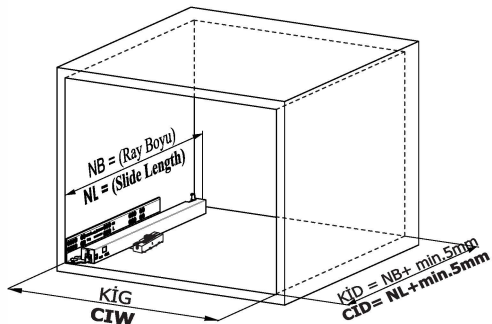

Внутренняя ширина корпуса
 Внутренняя глубина корпуса
 Глубина ящика
 Внутренняя ширина ящика
 Номинальная длина

Cabinet Internal Width : CIW
Cabinet Internal Depth : CID
Drawer Depth : DD
Drawer Internal Width : DIW
Nominal Length : NL

Рекомендованные инструменты Recommended Screw and Templates

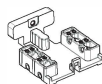

Кондуктор Smart Lock
Smart Lock Template

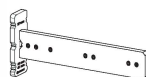

Кондуктор Smart
для сверления
Smart Drilling Jig

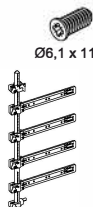

Кондуктор сверления с
линейкой
Smart Drilling Jig with Ruler

Размеры под установку Screw Location for the Slides

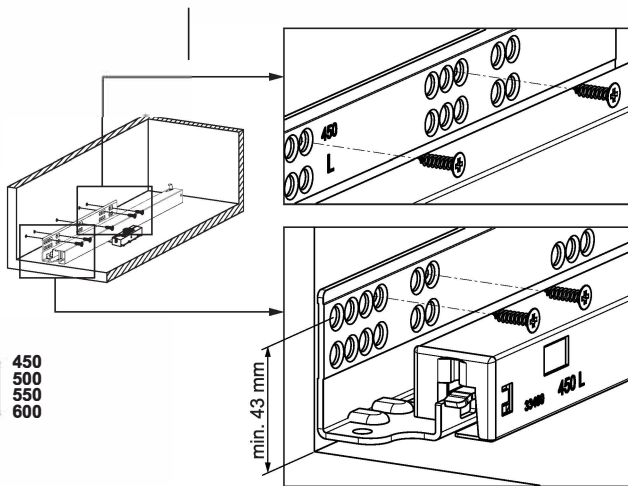
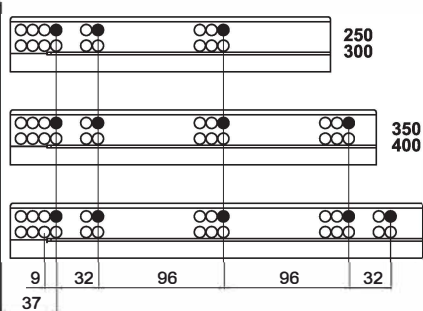

Размеры ящика Drawer Dimensions

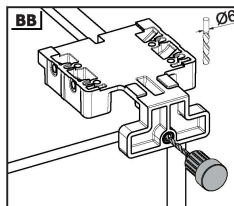
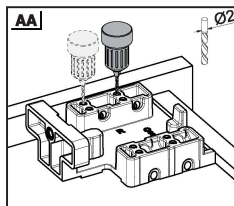
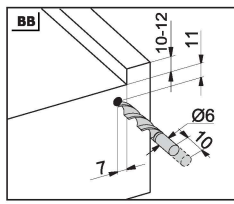
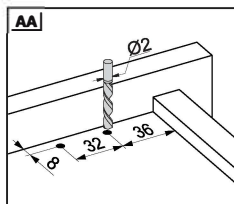
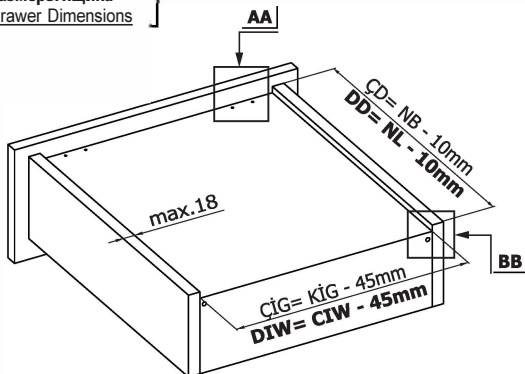

1

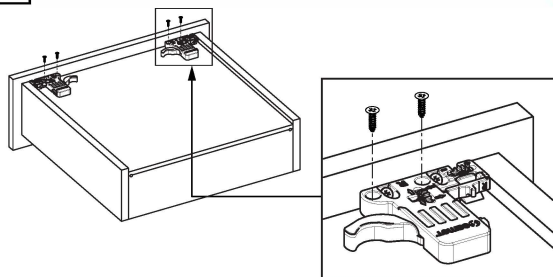

Заметка: Используйте угловые отверстия для установки смарт-замка, если толщина дна меньше 12 мм

Note: Use angled holes to mount smart lock when wooden floor width is selected less than 12 mm.

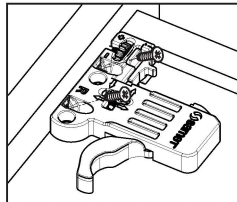
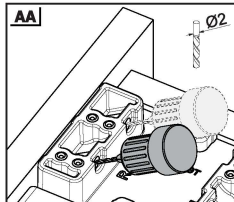

2

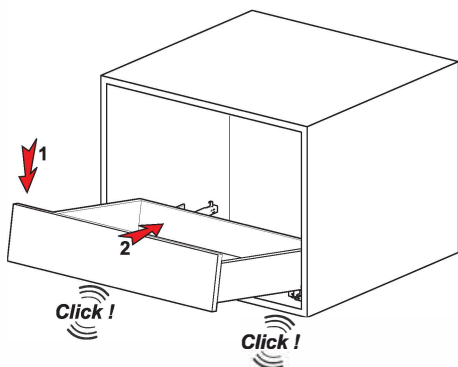

3

Вы можете регулировать по высоте, вращая колесико
You may adjust upside positioning by turning the knob.

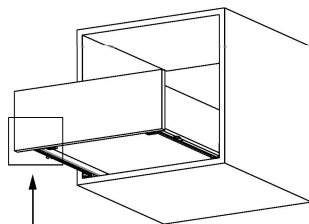
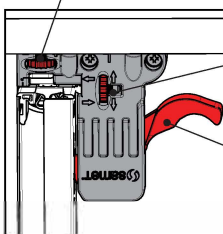

Somunu çevirerek, sağ-sol ayarını yapabilirsiniz.
Вы можете регулировать влево-право, вращая колесико

Для снятия ящика с направляющих, воспользуйтесь рычажком
You can easily take the drawer out by simply pushing the latch smart /lock

Кондуктор для сверления
Smart Drilling Jig

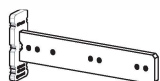

Kod / Code

12799902

12799904

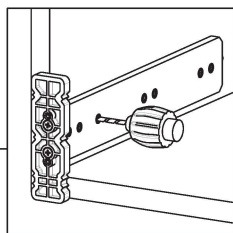
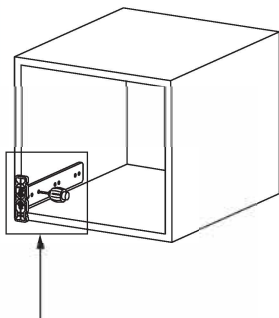

Кондуктор сверления с линейкой
Smart Drilling Jig with Ruler

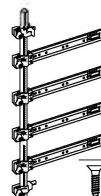

Apm. / Code

12799901

12799905

