



CMGA20SDLW-07  
CMGA20SDLB-07

**MICROWAVE OVENS**  
***USER INSTRUCTIONS***

**GB**

**МИКРОВОЛНОВЫЕ ПЕЧИ**  
***ИНСТРУКЦИИ ДЛЯ ПОЛЬЗОВАТЕЛЯ***

**RU**



Microwave Oven

## **INSTRUCTION MANUAL**

**MODEL: CMGA20SDLW-07**  
**CMGA20SDLB-07**

**Read these instructions carefully before using your microwave oven, and keep it carefully.**

If you follow the instructions, your oven will provide you with many years of good service.

**SAVE THESE INSTRUCTIONS CAREFULLY**

## PRECAUTIONS TO AVOID POSSIBLE EXPOSURE TO EXCESSIVE MICROWAVE ENERGY

(a) Do not attempt to operate this oven with the door open since this can result in harmful exposure to microwave energy. It is important not to break or tamper with the safety interlocks.

(b) Do not place any object between the oven front face and the door or allow soil or cleaner residue to accumulate on sealing surfaces.

(c) **WARNING:** If the door or door seals are damaged, the oven must not be operated until it has been repaired by a competent person.

## ADDENDUM

If the apparatus is not maintained in a good state of cleanliness, its surface could be degraded and affect the lifespan of the apparatus and lead to a dangerous situation.

## Specifications

Model:	CMGA20SDLW-07 / CMGA20SDLB-07
Rated Voltage:	230V~ 50Hz
Rated Input Power(Microwave):	1050 W
Rated Output Power(Microwave):	700 W
Rated Input Power(Grill):	1000 W
Oven Capacity:	20L
Turntable Diameter:	∅ 255 mm
External Dimensions:	439.5x357.5x258.2mm
Net Weight:	Approx.10.7kg

## **IMPORTANT SAFETY INSTRUCTIONS**

### **WARNING**

To reduce the risk of fire, electric shock, injury to persons or exposure to excessive microwave oven energy when using your appliance, follow basic precautions, including the following:

1. Read and follow the specific: "PRECAUTIONS TO AVOID POSSIBLE EXPOSURE TO EXCESSIVE MICROWAVE ENERGY".
2. This appliance can be used by children aged from 8 years and above and persons with reduced physical, sensory or mental capabilities or lack of experience and knowledge if they have been given supervision or instruction concerning use of the appliance in a safe way and understand the hazards involved. Children shall not play with the appliance. Cleaning and user maintenance shall not be made by children unless they are older than 8 and supervised. Children less than 8 years of age shall be kept away unless continuously supervised.
3. Keep the appliance and its cord out of reach of children less than 8 years.
4. If the supply cord is damaged, it must be replaced by the manufacturer, its service agent or similarly qualified persons in order to avoid a hazard. (For appliance with type Y attachment)
5. **WARNING:** Ensure that the appliance is switched off before replacing the lamp to avoid the possibility of electric shock.

6. WARNING: It is hazardous for anyone other than a competent person to carry out any service or repair operation that involves the removal of a cover which gives protection against exposure to microwave energy.
7. WARNING: Liquids and other foods must not be heated in sealed containers since they are liable to explode.
8. When heating food in plastic or paper containers, keep an eye on the oven due to the possibility of ignition.
9. Only use utensils that are suitable for use in microwave ovens.
10. If smoke is emitted, switch off or unplug the appliance and keep the door closed in order to stifle any flames.
11. Microwave heating of beverages can result in delayed eruptive boiling, therefore care must be taken when handling the container.
12. The contents of feeding bottles and baby food jars shall be stirred or shaken and the temperature checked before consumption, in order to avoid burns.
13. Eggs in their shell and whole hard-boiled eggs should not be heated in microwave ovens since they may explode, even after microwave heating has ended.
14. The oven should be cleaned regularly and any food deposits removed.
15. Failure to maintain the oven in a clean condition could lead to deterioration of the surface that could adversely affect the life of the appliance and possibly result in a hazardous situation.

16. The appliance must not be installed behind a decorative door in order to avoid overheating. (This is not applicable for appliances with decorative door.)

17. Only use the temperature probe recommended for this oven. (for ovens provided with a facility to use a temperature-sensing probe.)

18. The microwave oven shall not be placed in a cabinet unless it has been tested in a cabinet.

19. The microwave oven must be operated with the decorative door open. (for ovens with a decorative door.)

20. This appliance is intended to be used in household and similar applications such as:

-staff kitchen areas in shops, offices and other working environments;

-by clients in hotels, motels and other residential type environments;

-farm houses;

-bed and breakfast type environments.

21. The microwave oven is intended for heating food and beverages. Drying of food or clothing and heating of warming pads, slippers, sponges, damp cloth and similar may lead to risk of injury, ignition or fire.

22. Metallic containers for food and beverages are not allowed during microwave cooking.

23. The appliance shall not be cleaned with a steam cleaner.

24. The appliance is intended to be used freestanding.

25. The rear surface of appliances shall be placed against a wall.

26. The appliances are not intended to be operated by means of an external timer or separate remote-control system.

27. The temperature of accessible surfaces may be high when the appliance is operating.

28. **WARNING:** When the appliance is operated in the combination mode, children should only use the oven under adult supervision due to the temperatures generated.

**READ CAREFULLY AND KEEP FOR FUTURE REFERENCE**

# To Reduce the Risk of Injury to Persons Grounding Installation

## **DANGER**

Electric Shock Hazard  
Touching some of the internal components can cause serious personal injury or death. Do not disassemble this appliance.

## **WARNING**

Electric Shock Hazard  
Improper use of the grounding can result in electric shock. Do not plug into an outlet until appliance is properly installed and grounded.

This appliance must be grounded. In the event of an electrical short circuit, grounding reduces the risk of electric shock by providing an escape wire for the electric current. This appliance is equipped with a cord having a grounding wire with a grounding plug. The plug must be plugged into an outlet that is properly installed and grounded.

Consult a qualified electrician or serviceman if the grounding instructions are not completely understood or if doubt exists as to whether the appliance is properly grounded. If it is necessary to use an extension cord, use only a 3-wire extension cord.

1. A short power-supply cord is provided to reduce the risks resulting from becoming entangled in or tripping over a longer cord.
2. If a long cord set or extension cord is used:
  - 1)The marked electrical rating of the cord set or extension cord should be at least as great as the electrical rating of the appliance.
  - 2)The extension cord must be a grounding-type 3-wire cord.
  - 3)The long cord should be arranged so that it will not drape over the counter top or tabletop where it can be pulled on by children or tripped over unintentionally.



## CLEANING

Be sure to unplug the appliance from the power supply.

1. Clean the cavity of the oven after using with a slightly damp cloth.
2. Clean the accessories in the usual way in soapy water.
3. The door frame and seal and neighbouring parts must be cleaned carefully with a damp cloth when they are dirty.
4. Do not use harsh abrasive cleaners or sharp metal scrapers to clean the oven door glass since they can scratch the surface, which may result in shattering of the glass.
5. **Cleaning Tip**---For easier cleaning of the cavity walls that the food cooked can touch: Place half a lemon in a bowl, add 300ml (1/2 pint) water and heat on 100% microwave power for 10 minutes. Wipe the oven clean using a soft, dry cloth.

## UTENSILS CAUTION

### Personal Injury Hazard

It is hazardous for anyone other than a competent person to carry out any service or repair operation that involves the removal of a cover which gives protection against exposure to microwave energy.

See the instructions on "Materials you can use in microwave oven or to be avoided in microwave oven."

There may be certain non-metallic utensils that are not safe to use for microwaving. If in doubt, you can test the utensil in question following the procedure below.

Utensil Test:

1. Fill a microwave-safe container with 1 cup of cold water (250ml) along with the utensil in question.
2. Cook on maximum power for 1 minute.
3. Carefully feel the utensil. If the empty utensil is warm, do not use it for microwave cooking.
4. Do not exceed 1 minute cooking time.

## Materials you can use in microwave oven

Utensils	Remarks
Browning dish	Follow manufacturer's instructions. The bottom of browning dish must be at least 3/16 inch (5mm) above the turntable. Incorrect usage may cause the turntable to break.
Dinnerware	Microwave-safe only. Follow manufacturer's instructions. Do not use cracked or chipped dishes.
Glass jars	Always remove lid. Use only to heat food until just warm. Most glass jars are not heat resistant and may break.
Glassware	Heat-resistant oven glassware only. Make sure there is no metallic trim. Do not use cracked or chipped dishes.
Oven cooking bags	Follow manufacturer's instructions. Do not close with metal tie. Make slits to allow steam to escape.
Paper plates and cups	Use for short-term cooking/warming only. Do not leave oven unattended while cooking.
Paper towels	Use to cover food for reheating and absorbing fat. Use with supervision for a short-term cooking only.
Parchment paper	Use as a cover to prevent splattering or a wrap for steaming.
Plastic	Microwave-safe only. Follow the manufacturer's instructions. Should be labeled "Microwave Safe". Some plastic containers soften, as the food inside gets hot. "Boiling bags" and tightly closed plastic bags should be slit, pierced or vented as directed by package.
Plastic wrap	Microwave-safe only. Use to cover food during cooking to retain moisture. Do not allow plastic wrap to touch food.
Thermometers	Microwave-safe only (meat and candy thermometers).
Wax paper	Use as a cover to prevent splattering and retain moisture.

## Materials to be avoided in microwave oven

Utensils	Remarks
Aluminum tray	May cause arcing. Transfer food into microwave-safe dish.
Food carton with metal handle	May cause arcing. Transfer food into microwave-safe dish.
Metal or metal-trimmed utensils	Metal shields the food from microwave energy. Metal trim may cause arcing.
Metal twist ties	May cause arcing and could cause a fire in the oven.
Paper bags	May cause a fire in the oven.
Plastic foam	Plastic foam may melt or contaminate the liquid inside when exposed to high temperature.
Wood	Wood will dry out when used in the microwave oven and may split or crack.

# SETTING UP YOUR OVEN

## Names of Oven Parts and Accessories

Remove the oven and all materials from the carton and oven cavity.

Your oven comes with the following accessories:

Glass tray	1
Turntable ring assembly	1
Instruction Manual	1

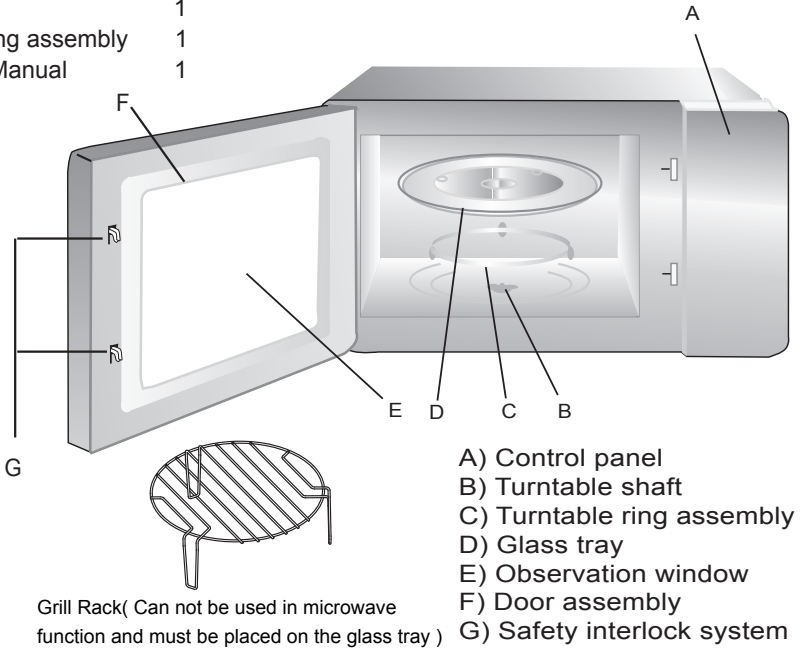

## Turntable Installation

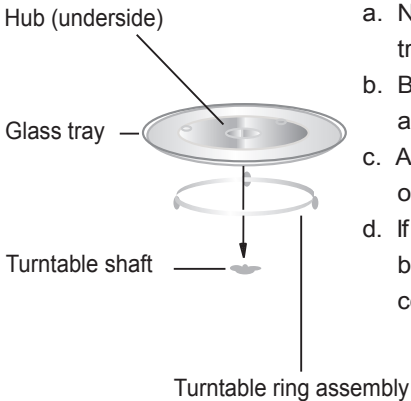

- Never place the glass tray upside down. The glass tray should never be restricted.
- Both glass tray and turntable ring assembly must always be used during cooking.
- All food and containers of food are always placed on the glass tray for cooking.
- If glass tray or turntable ring assembly cracks or breaks, contact your nearest authorized service center.

## Countertop Installation

Remove all packing material and accessories. Examine the oven for any damage such as dents or broken door. Do not install if oven is damaged.

Cabinet: Remove any protective film found on the microwave oven cabinet surface. Do not remove the light brown Mica cover that is attached to the oven cavity to protect the magnetron.

## Installation

1. Select a level surface that provide enough open space for the intake and/or outlet vents.

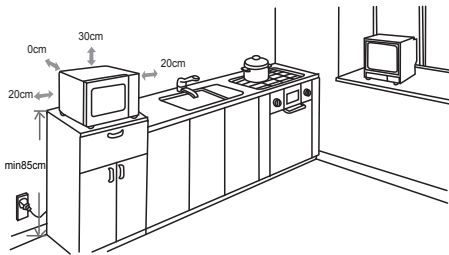

(1) The minimum installation height is 85cm.

(2) The rear surface of appliance shall be placed against a wall.

Leave a minimum clearance of 30cm above the oven, a minimum clearance of 20cm is required between the oven and any adjacent walls.

(3) Do not remove the legs from the bottom of the oven.

(4) Blocking the intake and/or outlet openings can damage the oven.

(5) Place the oven as far away from radios and TV as possible. Operation of microwave oven may cause interference to your radio or TV reception.

2. Plug your oven into a standard household outlet. Be sure the voltage and the frequency is the same as the voltage and the frequency on the rating label.

**WARNING:** Do not install oven over a range cooktop or other heat-producing appliance. If installed near or over a heat source, the oven could be damaged and the warranty would be void.

The accessible surface may be hot during operation.



## Control Panel

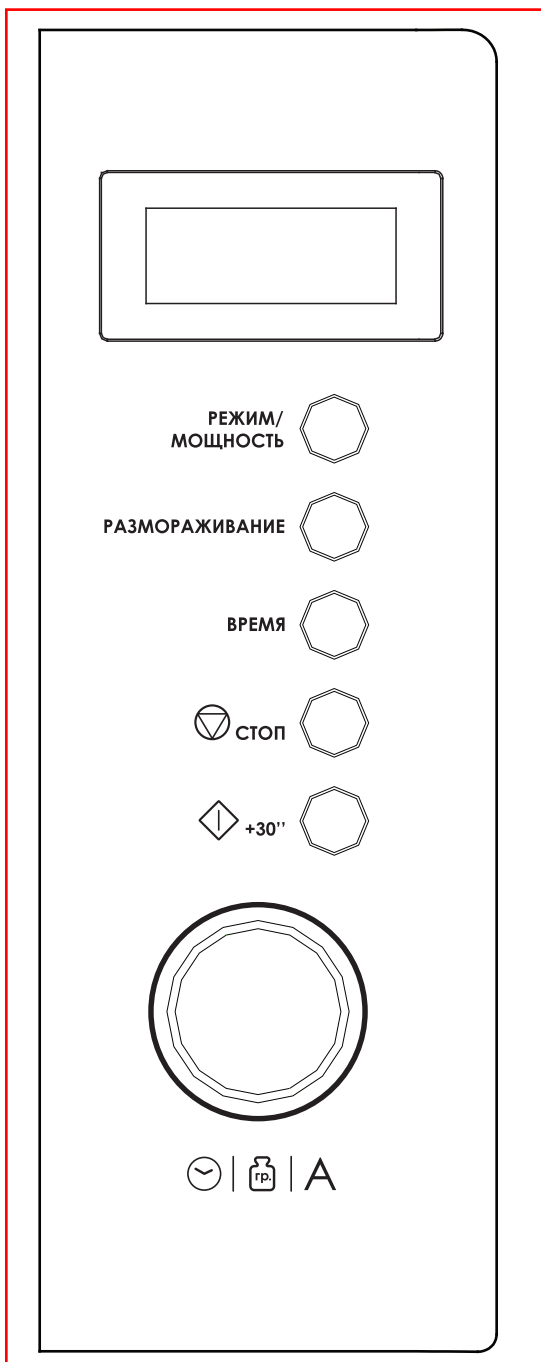

## OPERATION INSTRUCTION

This microwave oven uses modern electronic control to adjust cooking parameters to meet your needs better for cooking.

### 1. Clock Setting

When the microwave oven is elect

1) Press " **ВРЕМЯ** ", the hour figure

2) Turn "  " to adjust the hour

3) Press " **ВРЕМЯ** ", the minute

4) Turn "  " to adjust the minu

5) Press " **ВРЕМЯ** " to finish clock setting. . . will flash.

Note: 1) If the clock is not set, it would not function when powered.

2) During the process of clock setting, if no operation in 1 minute, the oven will go back to the previous status automatically.

### 2. Microwave Cooking

1) Press the " **РЕЖИМ/МОЩНОСТЬ** " key once, and "P100" display.

2) Press " **РЕЖИМ/МОЩНОСТЬ** " for times or turn "  " to select the microwave power, "P100", "P80", "P50", "P30", "P10" will display in order.

3) Press "  +30' " to confirm.

4) Turn "  " to adjust the cooking time. (The time setting should be 0:05- 95:00.)

5) Press "  +30' " to start cooking.

NOTE: the step quantities for the adjustment time of the coding switch are as follow:

0---1 min	: 5 seconds
1---5 min	: 10 seconds
5---10 min	: 30 seconds
10---30 min	: 1 minute
30---95 min	: 5 minutes

### Microwave Power Chart

Microwave Power	700W	560W	350W	210W	70W
Display	P100	P80	P50	P30	P10

### 3. Grill Cooking

1) Press the " **РЕЖИМ/МОЩНОСТЬ** " key once, and "P100" display.

2) Press " **РЕЖИМ/МОЩНОСТЬ** " for times or turn "  " to select the grill power .

3) Press "  +30' " to confirm when the LED display "G".

4) Turn "  " to adjust the grill time. (The time setting should be 0:05- 95:00.)

5) Press "  +30" " to start cooking.

Note: If half the grill time passes, the oven sounds twice, and this is normal. In order to have a better effect of grilling food, you should turn the food over, close the door, and then press "  +30" " to continue cooking. If no operation, it will continue working.

#### 4. Combination Cooking

1) Press the " РЕЖИМ/МОЩНОСТЬ " key once, and "P100" display.

2) Press " РЕЖИМ/МОЩНОСТЬ " for times or turn "  " to select the combination power "C-1(55%microwave+45%grill)" and "C-2(36%microwave+64%grill)" will display in order.

3) Press "  +30" " to confirm.



4) Turn "  " to adjust the cooking time. (The time setting should be 0:05- 95:00.)

5) Press "  +30" " to start cooking.

#### 5. Speedy Cooking

1) In waiting state, press "  +30" " key to cook with 100% power level for 30 seconds. Each press on the same key can increase 30 seconds. The maximum cooking time is 95 minutes.

2) During the microwave, grill and combination cooking and time defrost process, press "  +30" " to increase the cooking time.

3) In waiting states, turn "  " left to choose the cooking time directly. After choosing the time, press "  +30" " to start cooking. The microwave power is 100%.

Note: Under the states of auto menu and weight defrost, cooking time cannot be increased by pressing "  +30" "

#### 6. Defrost By Weight

1) Press " РАЗМОРАЖИВАНИЕ " once, the screen will display "dEF1".

2) Turn "  " to select the food weight. The range of weight is 100-2000g.

3) Press "  +30" " key to start defrosting.

#### 7. Defrost By Time

1) Press " РАЗМОРАЖИВАНИЕ " twice, the screen will display "dEF2".

2) Turn "  " to select the cooking time.





3) Press "  +30" " key to start defrosting.

## 8. Multi-Stage Cooking

Two stages can be maximumly set. If one stages is defrosting, it should be put in the first stage. The buzzer will ring once after each stage and the next stage will begin.

Note: Auto menu cannot be set as one of the multi-stage.



Example: if you want to defrost the food for 5 minutes, then to cook with 80% microwave power for 7 minutes. The steps are as following:

- 1) Press " **РАЗМОРАЖИВАНИЕ** " twice, the screen will display "dEF2";
- 2) Turn "  " to adjust the defrost time of 5 minutes;
- 3) Press " **РЕЖИМ/МОЩНОСТЬ** " once;
- 4) Turn "  " to choose 80% microwave power till "P80" display;
- 5) Press "  +30" " to confirm;
- 6) Turn "  " to adjust the cooking time of 7 minutes;
- 7) Press "  +30" " to start cooking.



## 9. Pre-set Function

- 1) Set the clock first. (Consult the instruction of clock setting.)
- 2) Input the cooking program. Two stages can be set at most. Defrosting should not be set in preset function.

Example: if you want to cook with 80% microwave power for 7 minutes.

- a. Press " **РЕЖИМ/МОЩНОСТЬ** " once;
- b. Turn "  " to choose 80% microwave power till "P80" display;
- c. Press "  +30" " to confirm;
- d. Turn "  " to adjust the cooking time of 7 minutes;





After the above steps, please do not press "  +30" ". Then do as following:

- 3) Press " **ВРЕМЯ** ". The hour figures flash;
- 4) Turn "  " to adjust the hour figures, the input time should be within 0--23.
- 5) Press " **ВРЕМЯ** ", the minute figures will flash.
- 6) Turn "  " to adjust the minute figures, the input time should be within 0--59.
- 7) Press "  +30" " to finish setting. ":" will light, buzzer will ring twice when the time arrives, then cooking will start automatically.

Note: clock must be set first. Otherwise, pre-set function will not work.



## 10. Auto Menu

- 1) In waiting states, turn "  " right to choose the menu from "A-1" to "A-8";
- 2) Press "  +30" " to confirm the menu you choose;
- 3) Turn "  " to choose the food weight;
- 4) Press "  +30" " to start cooking;
- 5) After cooking finish, the buzzer sounds five times.

### Auto Menu

Menu	Weight(g)	Display	Power
A-1 REHEAT	200	200	700W
	400	400	
	600	600	
A-2 VEGETABLE	200	200	700W
	300	300	
	400	400	
A-3 FISH	250	250	560W
	350	350	
	450	450	
A-4 MEAT	250	250	700W
	350	350	
	450	450	
A-5 PASTA	50(with water 450 g)	50	560W
	100(with water 800 g)	100	
A-6 POTATO	200	200	700W
	400	400	
	600	600	
A-7 PIZZA	200	200	700W
	400	400	
A-8 SOUP	200	200	560W
	400	400	

### 11. Lock-out Function for Children



Lock: In waiting state, press "  стоп " for 3 seconds, there will be a long "beep" denoting entering the children-lock state and screen will display " [ : : ] ".

Lock quitting: In locked state, press "  стоп " for 3 seconds, there will be a long "beep" denoting that the lock is released.

### 12. Inquiring Function

- 1) In cooking states of microwave, grill and combination, press " **РЕЖИМ/МОЩНОСТЬ** " the current power will be displayed for 3 seconds.
- 2) In pre-set state, press " **ВРЕМЯ** " to inquire the time for delay start cooking.  
The pre-set time will flash for 3 seconds, then the oven will turn back to the clock display.
- 3) During cooking state, press " **ВРЕМЯ** " to check the current time. It will be displayed for 3 seconds.

### 13. Specification

- 1) The buzzer will sound once when turning the knob at the beginning;
- 2) "  +30" " must be pressed to continue cooking if the door is opened during cooking.
- 3) Once the cooking programme has been set , "  +30" " is not pressed in 1 minute.  
The current time will be displayed. The setting will be cancelled.
- 4) The buzzer sounds once by efficient press, inefficient press will be no response.
- 5) The buzzer will sound five times to remind you when cooking is finished.

## Trouble shooting

Normal	
Microwave oven interfering TV reception	Radio and TV reception may be interfered when microwave oven operating. It is similar to the interference of small electrical appliances, like mixer, vacuum cleaner, and electric fan. It is normal.
Dim oven light	In low power microwave cooking, oven light may become dim. It is normal.
Steam accumulating on door, hot air out of vents	In cooking, steam may come out of food. Most will get out from vents. But some may accumulate on cool place like oven door. It is normal.
Oven started accidentally with no food in.	It is forbidden to run the unit without any food inside. It is very dangerous.

Trouble	Possible Cause	Remedy
Oven can not be started.	(1) Power cord not plugged in tightly.	Unplug. Then plug again after 10 seconds.
	(2) Fuse blowing or circuit breaker works.	Replace fuse or reset circuit breaker (repaired by professional personnel of our company)
	(3) Trouble with outlet.	Test outlet with other electrical appliances.
Oven does not heat.	(4) Door not closed well.	Close door well.



This appliance is labelled in accordance with European Directive 2012/19/EU on Waste Electrical and Electronic Equipment Regulations 2013 regarding electric and electronic appliances (WEEE). The WEEE contain both polluting substances (that can have a negative effect on the environment) and base elements (that can be reused). It is important that the WEEE undergo specific treatments to correctly remove and dispose of the pollutants and recover all the materials. Individuals can play an important role in ensuring that the WEEE do not become an environmental problem; it is essential to follow a few basic rules:

- the WEEE should not be treated as domestic waste;
- the WEEE should be taken to dedicated collection areas managed by the town council or a registered company.

In many countries, domestic collections may be available for large WEEEs. When you buy a new appliance, the old one can be returned to the vendor who must accept it free of charge as a one-off, as long as the appliance is of an equivalent type and has the same functions as the purchased appliance.

RU

**CANDY**

Микроволновая печь  
**РУКОВОДСТВО ПО  
ЭКСПЛУАТАЦИИ**  
МОДЕЛЬ: CMGA20SDLW-07  
CMGA20SDLB-07

**Перед использованием микроволновой печи  
внимательно прочитайте данную инструкцию  
и сохраните ее.**

При соблюдении инструкций микроволновая печь прослужит  
вам долгие годы.

**СОХРАНИТЕ ЭТУ ИНСТРУКЦИЮ**

**EAC**

# МЕРЫ ПРЕДОСТОРОЖНОСТИ ПРОТИВ ВОЗМОЖНОГО ВОЗДЕЙСТВИЯ МИКРОВОЛНОВОГО ИЗЛУЧЕНИЯ

(a) Не пытайтесь эксплуатировать микроволновую печь с открытой дверцей, поскольку это может привести к вредному облучению микроволновой энергией. Важно не ломать и не портить каким-либо образом защитные фиксаторы дверцы.

(b) Не помещайте никакие предметы между дверцей и передней панелью микроволновой печи и не допускайте скапливания грязи или остатков чистящих средств на уплотнительных поверхностях.

(c) **ВНИМАНИЕ:** В случае повреждения дверцы или уплотнительных поверхностей не включайте печь, пока ее не отремонтирует квалифицированный специалист.

## ДОПОЛНЕНИЕ

Если устройство не поддерживается в чистоте, его поверхность может повредиться, что повлияет на срок службы устройства и приведет к возникновению опасной ситуации.

### Технические характеристики

Модель:	CMGA20SDLW-07 / CMGA20SDLB-07
Номинальное напряжение:	230 В/50 Гц
Номинальная входная мощность (микроволновый нагрев):	1050 Вт
Номинальная выходная мощность (микроволновый нагрев):	700 Вт
Номинальная потребляемая мощность(гриль):	1000 Вт
Внутренний объем печи:	20 л
Диаметр поворотного стола:	Ø 255 мм
Внешние размеры:	439,5x357,5x258,2 мм
Вес нетто:	Прибл. 10,7 кг

## **ВАЖНЫЕ УКАЗАНИЯ ПО ТЕХНИКЕ БЕЗОПАСНОСТИ**

Чтобы снизить риск возгорания, поражения электрическим током, травмирования людей или воздействия чрезмерной энергии микроволновой печи при использовании устройства, соблюдайте основные меры предосторожности, включая следующие:

1. Прочтите и следуйте указаниям: «**МЕРЫ ПРЕДОСТОРОЖНОСТИ ПРОТИВ ВОЗМОЖНОГО ВОЗДЕЙСТВИЯ МИКРОВОЛНОВОГО ИЗЛУЧЕНИЯ**»
2. Данный прибор не предназначен для использования лицами (включая детей) с пониженными физическими, психическими или умственными способностями или при отсутствии у них опыта или знаний, если они не находятся под контролем или не проинструктированы об использовании прибора лицом, отвечающим за их безопасность.
3. Дети должны находиться под присмотром для недопущения игры с прибором. Все упаковочные материалы должны храниться в недоступном для детей месте (риск удушья)
4. Микроволновая печь и ее провод должны находиться в недоступном для детей (младше 8 лет) месте.
5. При повреждении кабеля питания во избежание возможной опасности его замену должен осуществлять производитель, его сервисный представитель или лица с подобной квалификацией.
6. **ПРЕДУПРЕЖДЕНИЕ.** Перед заменой лампы убедитесь, что прибор выключен, во избежание поражения электрическим током.
7. **ПРЕДУПРЕЖДЕНИЕ.** Выполнение любых операций по обслуживанию или ремонту, связанных со снятием крышки, обеспечивающей защиту от

воздействия микроволновой энергии, опасно для человека, не являющегося квалифицированным специалистом.

8. ПРЕДУПРЕЖДЕНИЕ. Запрещается нагревать жидкости и другие продукты питания в герметично закрытых емкостях, поскольку они могут взорваться.
9. При разогревании продуктов в пластмассовых или бумажных контейнерах постоянно наблюдайте за печью в связи с возможностью воспламенения.
10. Пользуйтесь только посудой, пригодной для использования в микроволновых печах.
11. При обнаружении дыма выключите печь или выньте вилку из розетки и оставьте дверцу закрытой, чтобы пламя погасло.
12. Разогревание в микроволновой печи напитков может привести к задержанному во времени вскипанию, поэтому следует соблюдать осторожность при обращении с емкостями.
13. Во избежание ожогов содержимое бутылочек для кормления и баночек с детским питанием необходимо перемешивать или встряхивать, а также проверять температуру перед употреблением.
14. Яйца в скорлупе и сваренные вкрутую не следует разогревать в микроволновой печи, так как они могут взорваться даже после окончания разогрева.
15. Печь следует регулярно чистить и удалять остатки пищи.
16. Несоблюдение требования поддерживать чистоту печи может привести к изнашиванию поверхности, что может негативно сказаться на сроке службы прибора и стать возможной причиной опасной ситуации.
17. Во избежание перегрева прибор нельзя устанавливать за декоративной дверцей. (Это не относится к устройствам с декоративной дверцей)

18. Используйте только температурный датчик, рекомендованный для этой печи. (Для печей, оснащенных устройством для использования датчика температуры.)
19. Микроволновую печь нельзя размещать в шкафу, если она не была испытана для работы в шкафу.
20. Микроволновая печь должна работать с открытой декоративной дверцей. (для печей с декоративной дверцей.)
21. Этот электроприбор предназначен исключительно для домашнего использования, а также для следующего аналогичного применения:
  - в кухонных зонах для персонала в магазинах, офисах и других рабочих помещениях;
  - для клиентов гостиниц, мотелей и в других помещениях для проживания;
  - в загородных домах;
  - в гостиницах типа «постель и завтрак»
22. Микроволновая печь предназначена для нагревания продуктов питания и напитков. Сушка продуктов, предметов одежды и нагревание грелок, тапочек, губок, влажных тряпок и тому подобных материалов может стать причиной травмы, воспламенения или пожара.
23. Используйте данный электроприбор только по его прямому назначению, как описано в настоящем руководстве. Не нагревайте в микроволновой печи коррозирующие химические реактивы и их пары. Данная микроволновая печь предназначена исключительно для приготовления пищи, и не предназначена для промышленных или лабораторных применений. Использование этого устройства в условиях, отличных от домашних, или с функциями, отличными от обычных функций



домашнего хозяйства, такое как коммерческое использование опытными или обученными пользователями, исключено даже в указанных выше областях применения. Ненадлежащее использование устройства приводит к снижению срока его службы, оно может вызвать прекращение действия гарантии производителя. Производитель не несет ответственности за повреждение устройства, убыток или потери, вызванные использованием, не соответствующим домашним и бытовым условиям (даже если оно происходило в домашних или бытовых условиях).

24. Не включайте пустую микроволновую печь.
25. Запрещено использовать для приготовления в микроволновом режиме металлические емкости для продуктов и напитков.
26. Прибор не следует чистить пароочистителем.
27. Прибор предназначен для использования отдельностоящим, а не для встраивания.
28. Задняя поверхность устройства должна быть обращена к стене.

**ВНИМАТЕЛЬНО ПРОЧИТАЙТЕ И СОХРАНИТЕ ДЛЯ  
ДАЛЬНЕЙШЕГО ИСПОЛЬЗОВАНИЯ**

# Снижение риска травмирования людей при монтаже заземления

## ОПАСНОСТЬ

Опасность поражения электрическим током  
Прикосновение к некоторым внутренним компонентам может привести к серьезным травмам или смерти.  
Не разбирайте этот прибор.

## ПРЕДУПРЕЖДЕНИЕ

Опасность поражения электрическим током  
Неправильное использование заземления может привести к поражению электрическим током.  
Не подключайте устройство к розетке, пока оно не будет правильно установлено и заземлено.

Ни изготовитель, ни продавец не несут ответственности за повреждение печи или травмирование, обусловленное нарушением указаний по подключению к электрической сети.

Этот прибор необходимо заземлить. В случае короткого замыкания заземление снижает риск поражения электротоком, обеспечивая отвод тока по проводу заземления.

Данное устройство оснащено кабелем, в котором имеется провод заземления с заземляющей вилкой. Штепсель должен быть подключен к розетке, которая правильно установлена и заземлена. Проконсультируйтесь с квалифицированным электриком или сервисным специалистом, если инструкции по заземлению не совсем понятны или если есть сомнения в том, правильно ли заземлен прибор. Если необходимо использовать удлинитель, используйте только трехжильный удлинитель.

1. Короткий шнур питания предусмотрен для снижения рисков, возникающих в результате зацепления или спотыкания о длинный шнур.
2. Если используется длинный или удлинительный шнур:
  - 1) Обозначенный электрический номинал комплекта шнуров или удлинителя должен быть не меньше электрического номинала электроприбора.

- 2) Удлинительный шнур должен быть трехжильным шнуром с заземлением.
- 3) Длинный шнур должен быть расположен так, чтобы он не тянулся за столешницей или столом, где за него могут потянуть дети или случайно споткнуться.

## **ЧИСТКА И УХОД**

Обязательно отсоедините прибор от источника питания.

1. После использования протирайте камеру печи влажной тряпкой.
2. Промывайте стеклянный поворотный стол в мыльной воде.
3. В случае загрязнения протирайте рамку дверцы, уплотнительные поверхности и соседние участки влажной тряпкой.
4. Не используйте жесткие абразивные чистящие средства или острые металлические скребки, т.к. они могут поцарапать поверхность, что может привести к разрушению стекла.
5. Совет: для очистки стенок камеры печи, с которыми может соприкоснуться пища, приготовьте следующую смесь. Поместите половину лимона в миску, добавьте 300 мл воды и включите печь на 10 минут при 100% мощности. После этого протрите камеру мягкой сухой тканью.

# Посуда для приготовления в микроволновой печи

## ВНИМАНИЕ

### Опасность получения телесных повреждений

Выполнение любых операций по обслуживанию или ремонту, связанных со снятием крышки, обеспечивающей защиту от воздействия микроволновой энергии, опасно для человека, не являющегося квалифицированным специалистом.

См. инструкцию «Материалы, которые можно использовать или которых следует избегать в микроволновой печи». Может быть определенная неметаллическая посуда, небезопасная для использования в микроволновой печи. Если вы сомневаетесь, вы можете проверить данную посуду, следуя приведенной ниже процедуре.

Как проверить, подходит ли посуда:

1. Налейте 1 стакан холодной воды (250 мл) в контейнер, подходящий для использования в микроволновой печи, и поместите его в печь вместе с проверяемой посудой.
2. Нагревайте на максимальной мощности в течение 1 минуты.
3. Осторожно дотроньтесь до посуды. Если проверяемая посуда теплая - не используйте ее в микроволновой печи.
4. Не превышайте время нагрева более 1 минуты.

## Материалы, которые можно использовать в микроволновой печи

Посуда	Примечания
Посуда для запекания	Следуйте инструкциям производителя. Дно посуды для запекания должно находиться на высоте не менее 5 мм (3/16 дюйма) над поворотным столом. Неправильное использование может привести к поломке поворотного стола.
Столовая посуда	Только подходящая для использования в микроволновой печи. Следуйте инструкциям производителя. Не используйте посуду с трещинами или сколами.
Стеклобанки	Всегда снимайте крышку. Используйте только для нагрева пищи до тех пор, пока она не станет теплой. Большинство стеклянных банок не являются термостойкими и могут расколоться.
Стеклопосуда	Только термостойкая посуда для печи. Убедитесь в отсутствии металлической отделки. Не используйте посуду с трещинами или сколами.
Пакеты для приготовления пищи в печи	Следуйте инструкциям производителя. Не закрывать металлическим зажимом. Оставьте щели, чтобы пар выходил.
Бумажные тарелки и стаканы	Используйте только для краткосрочного приготовления пищи/разогрева. Не оставляйте печь без присмотра во время приготовления.
Бумажные полотенца	Используйте для покрытия пищи для повторного нагрева и впитывания жира. Используйте под наблюдением только для краткосрочного приготовления пищи.
Пергаментная бумага	Используйте в качестве крышки для предотвращения брызг или обертывания для пропаривания.
Пластик	Только подходящий для использования в микроволновой печи. Следуйте инструкциям производителя. Должен иметь маркировку «Безопасно для микроволновой печи». Некоторые пластиковые контейнеры размягчаются, когда пища внутри нагревается. «Пакеты для варки» и плотно закрытые пластиковые пакеты следует разрезать, прокалывать или выпускать воздух в соответствии с указаниями на упаковке.
Пищевая пленка	Только подходящая для использования в микроволновой печи. Используйте для прикрытия пищи во время приготовления, чтобы сохранить влагу. Не допускайте контакта пленки с пищевыми продуктами.
Термометры	Только предназначенные для микроволновой печи (термометры для измерения температуры мяса и конфет).
Восковая бумага	Используйте в качестве крышки для предотвращения брызг и удержания влаги.

## Материалы, которых следует избегать в микроволновой печи

Посуда	Примечания
Алюминиевый лоток	Может вызвать искрение. Переложите пищу в блюдо, предназначенное для микроволновой печи.
Картонная коробка с металлической ручкой	Может вызвать искрение. Переложите пищу в блюдо, предназначенное для микроволновой печи.
Металлическая посуда или посуда с металлической отделкой	Металл защищает пищу от микроволновой энергии. Металлическая отделка может вызвать искрение.
Металлические стяжки	Может вызвать искрение и спровоцировать пожар в печи.
Бумажные пакеты	Могут вызвать пожар в печи.
Пенопласт	При воздействии высокой температуры пенопласт может расплавиться или загрязнить жидкость внутри пенопластовой емкости.
Древесина	При использовании в микроволновой печи древесина высыхает и может расколоться или растрескаться.

# НАСТРОЙКА ПЕЧИ

## Компоненты микроволновой печи

Достаньте печь и все материалы, находящиеся в коробке и камере печи.

Ваша микроволновая печь поставляется следующими комплектующими:

Стеклоповоротный стол - 1

Роликовое кольцо - 1

Инструкция пользователя - 1

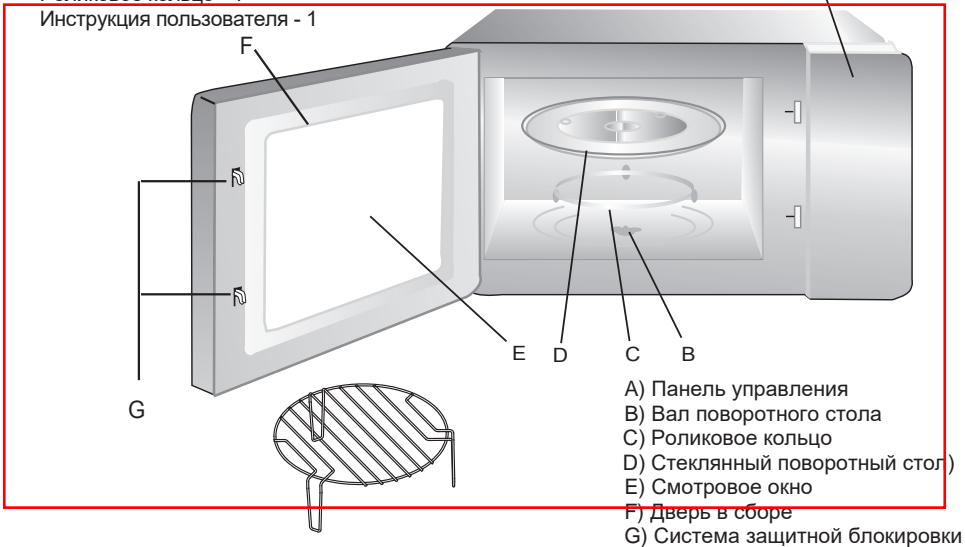

Решетка для гриля (используется в режимах с функцией гриля и должна быть размещена на стеклоповоротном столе; не используется в режиме только микроволнового нагрева)

## Установка поворотного стола

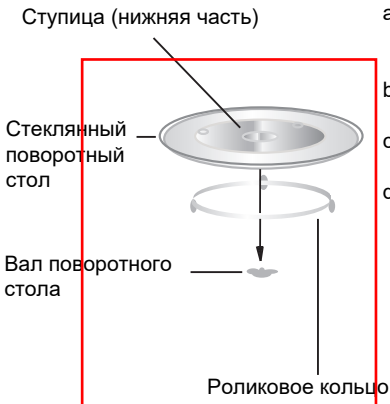

- Никогда не помещайте стеклоповоротный стол перевернутым. Никогда ничем не ограничивайте его вращение.
- Стеклоповоротный стол и роликовое кольцо всегда должны использоваться при работе печи.
- Все продукты или посуда должны всегда размещаться только на стеклоповоротном столе.
- Если поворотный стол или роликовое кольцо треснуло или сломалось, обратитесь в авторизованный сервисный центр.

Удалите все упаковочные материалы и вспомогательные принадлежности. Осмотрите печь на наличие повреждений, таких как вмятины или сломанная дверца. Не устанавливайте, если печь повреждена.

Корпус: Удалите всю защитную пленку, обнаруженную на поверхности корпуса микроволновой печи. Не снимайте светло-коричневую защитную крышку из слюды, которая прикреплена к полости печи для защиты магнетрона.

## Установка

1. Выберите ровную поверхность, которая обеспечивает достаточно открытого пространства для впускных и/или выпускных отверстий.

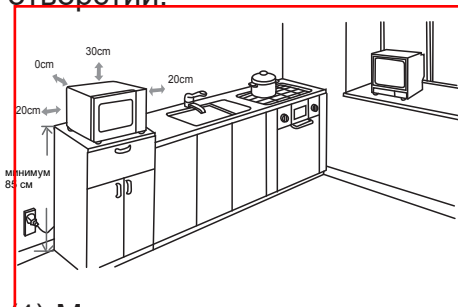

- (1) Минимальная высота установки составляет 85 см.
- (2) Задняя поверхность прибора должна быть обращена к стене. Оставьте минимальный зазор 30 см над печью, а также минимальный зазор 20 см между печью и любыми смежными стенами.
- (3) Не снимайте ножки с нижней части печи.
- (4) Блокировка впускных и/или выпускных отверстий может повредить печь.
- (5) Поместите печь как можно дальше от

радиоприемников и телевизора. Работа микроволновой печи может вызвать помехи в работе радио или телевизора.

2. Подключите печь к стандартной бытовой розетке. Убедитесь, что напряжение и частота совпадают с напряжением и частотой на табличке с номинальными характеристиками печи.

### ПРЕДУПРЕЖДЕНИЕ.

Не устанавливайте микроволновую печь на поверхность плиты или иной бытовой техники, выделяющей тепло. При установке вблизи или над источником тепла печь может быть повреждена, сервисная гарантия в данном случае не действует.

**Доступная поверхность может быть горячей во время работы.**



# Панель управления

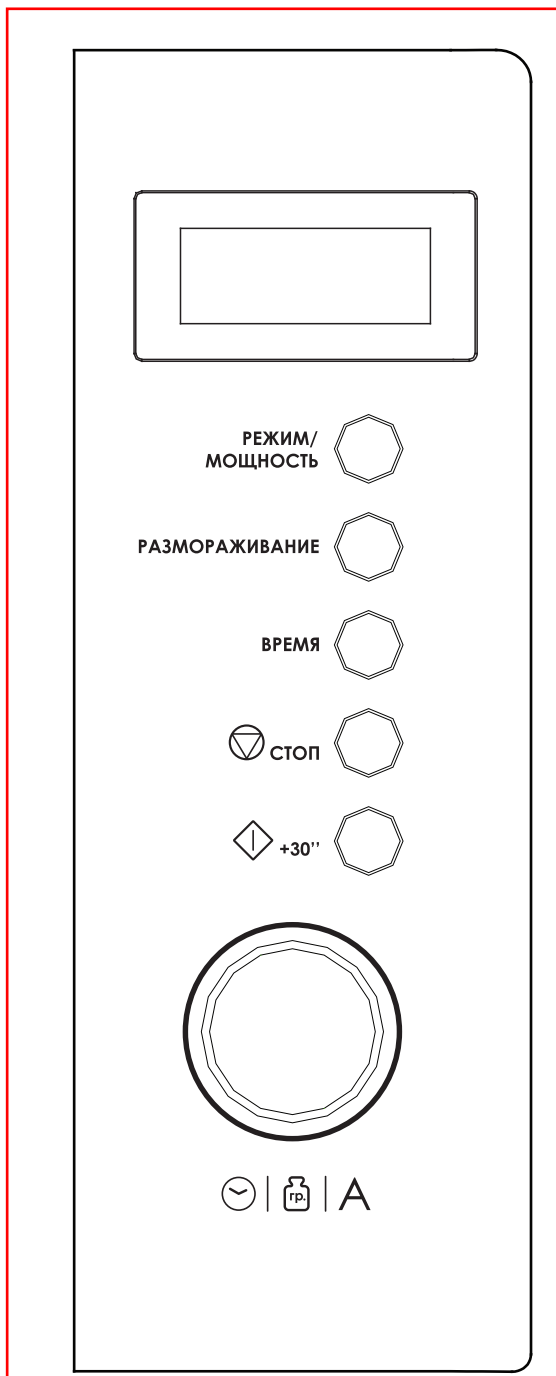





## Настройка микроволновой печи

Эта микроволновая печь использует современное электронное управление для настройки параметров приготовления пищи, чтобы лучше удовлетворить ваши потребности в приготовлении пищи.

### 1. Установка времени





Когда микроволновая печь включена, на дисплее отображается время. Нажимая на кнопку «ВРЕМЯ», можно установить время приготовления пищи.

- 1) Нажмите « **ВРЕМЯ** », при этом цифра часов на дисплее начнет мигать.
- 2) Поверните «  »: чтобы отрегулировать время приготовления пищи.
- 3) Нажмите « **ВРЕМЯ** », при этом цифра минут на дисплее начнет мигать.
- 4) Поверните «  », чтобы отрегулировать время приготовления пищи (0--59).
- 5) Нажмите « **ВРЕМЯ** », чтобы завершить настройку часов. «:» будет мигать.

Примечание: 1) Если часы не установлены, они не будут работать при подаче питания.

2) В процессе установки часов, если в течение 1 минуты не будет подан сигнал, печь автоматически вернется в предыдущее состояние.

### 2. Приготовление в режиме микроволн

- 1) Нажмите « **РЕЖИМ/МОЩНОСТЬ** » один раз и появится надпись «P100».
- 2) Нажмите « **РЕЖИМ/МОЩНОСТЬ** » несколько раз или поверните «  », чтобы выбрать мощность микроволновой печи: «P100», «P80», «P50», «P30», «P10» будут отображаться поочередно.
- 3) Нажмите «  +30'' » для подтверждения.
- 4) Поверните «  », чтобы настроить время приготовления. (Установка времени должна быть 0:05- 95:00.)
- 5) Нажмите «  +30'' », чтобы начать приготовление.



ПРИМЕЧАНИЕ. Величина шага для времени настройки кодирующего переключателя следующая:

0---1	мин.	: 5 секунд
1---5	мин.	: 10 секунд
5---10	мин.	: 30 секунд
10---30	мин.	: 1 минута
30---95	мин.	: 5 минут

Диаграмма мощности микроволн

Мощность микроволн	700 ВТ	560 ВТ	350 ВТ	210 ВТ	70 ВТ
Дисплей	P100	P80	P50	P30	P10

### 3. Приготовление на гриле

- 1) Нажмите « **РЕЖИМ/МОЩНОСТЬ** » один раз и появится надпись «P100».
- 2) Нажмите « **РЕЖИМ/МОЩНОСТЬ** » для выбора времени или поверните «  », чтобы выбрать мощность гриля.
- 3) Нажмите «  +30'' », чтобы подтвердить, когда светодиод отобразит «G».
- 4) Поверните «  », чтобы установить время гриля. (Установка времени должна быть 0:05- 95:00.)

所有标题带的图标已删除图标，请确认

5) Нажмите «  +30'' », чтобы начать приготовление.

Примечание: Если пройдет половина времени приготовления, печь издаст два звуковых сигнала, и это нормально. Для более эффективного приготовления пищи на гриле, необходимо перевернуть пищу, закрыть дверцу, а затем нажать «  +30'' », чтобы продолжить приготовление. Если операция не будет выполнена, работа продолжится.

#### 4. Комбинированное приготовление

1) Нажмите « **РЕЖИМ/МОЩНОСТЬ** » один раз и появится надпись «P100».

2) Нажмите « **РЕЖИМ/МОЩНОСТЬ** » для времени или поверните «  », чтобы выбрать комбинированную мощность «С-1(55%микроволновая печь+45%гриль)» и «С-2 (36%микроволновая печь+64%гриль)» будет отображаться в порядке.

3) Нажмите «  +30'' » для подтверждения.



4) Поверните «  », чтобы настроить время приготовления. (Установка времени должна быть 0:05- 95:00.)

5) Нажмите «  +30'' », чтобы начать приготовление.

#### 5. Экспресс-приготовление

1) В режиме ожидания нажмите «  +30'' », чтобы приготовить с 100% уровнем мощности в течение 30 секунд. Каждое нажатие на одну и ту же кнопку прибавляет 30 секунд. Максимальное время приготовления составляет 95 минут.

2) Во время процесса приготовления и размораживания в микроволновой печи, гриле и в комбинированном режиме нажмите «  +30'' », чтобы увеличить время приготовления.

3) В режиме ожидания поверните «  » влево, чтобы непосредственно выбрать время приготовления. После выбора времени нажмите «  +30'' », чтобы начать приготовление. Микроволновая мощность составляет 100%.

Примечание: При выборе одной из автоматических программ или размораживания по весу нельзя увеличить время приготовления, нажав кнопку «  +30'' »

#### 6. Размораживание по весу

1) Нажмите « **РАЗМОРАЖИВАНИЕ** » один раз, и на экране отобразится «dEF1».

2) Поверните «  », чтобы выбрать вес пищи. Диапазон веса: 100-2000 г.

3) Нажмите кнопку «  +30'' », чтобы начать размораживание.

#### 7. Размораживание по времени

1) Нажмите « **РАЗМОРАЖИВАНИЕ** » дважды, и на экране отобразится «dEF2».

2) Поверните «  », чтобы выбрать время приготовления.





3) Нажмите кнопку «  +30'' », чтобы начать размораживание.

## 8. Многоэтапное приготовление



Максимально можно установить два этапа. Если на одном из этапов происходит размораживание, необходимо установить его в качестве первой ступени. После каждого этапа прозвучит один звуковой сигнал, и начнется следующий этап.

Примечание: Автоматические программы не могут быть выбраны для многоэтапного приготовления.



Пример: если вы хотите разморозить пищу в течение 5 минут, а потом готовить с 80% мощностью микроволновой печи в течение 7 минут. Потребуется следующие этапы:

- 1) Нажмите « **РАЗМОРАЖИВАНИЕ** » дважды, и на экране отобразится «dEF2»;
- 2) Поверните «  », чтобы отрегулировать время размораживания на 5 минут;
- 3) Нажмите « **РЕЖИМ/МОЩНОСТЬ** » один раз;
- 4) Поверните «  », чтобы выбрать 80% микроволновой мощности пока на дисплее не отобразится «P80»;
- 5) Нажмите «  +30" » для подтверждения;
- 6) Поверните «  », чтобы установить время приготовления на 7 минут;
- 7) Нажмите «  +30" », чтобы начать приготовление.

## 9. Отложенный старт





- 1) Сначала установите часы. (См. инструкцию по настройке часов.)
- 2) Введите программу приготовления. Можно установить не более двух этапов. Размораживание не может быть установлено с этой функцией.  
Пример: если вы хотите готовить с 80% мощностью микроволновой печи в течение 7 минут.
  - a. Нажмите « **РЕЖИМ/МОЩНОСТЬ** » один раз;
  - b. Поверните «  », чтобы выбрать 80% микроволновой мощности пока на дисплее не отобразится «P80»;
  - c. Нажмите «  +30" » для подтверждения;
  - d. Поверните «  », чтобы установить время приготовления на 7 минут;

После вышеуказанных шагов, пожалуйста, не нажимайте «  +30" ». Затем выполните следующие действия:

- 3) Нажмите « **ВРЕМЯ** » Цифры на часах начнут мигать;
- 4) Поверните «  »: чтобы отрегулировать часы, время ввода должно быть в диапазоне 0--23.
- 5) Нажмите « **ВРЕМЯ** », при этом цифра минут начнет мигать.
- 6) Поверните «  », чтобы установить минуты, время ввода должно быть в пределах 0--59.
- 7) Нажмите «  +30" », чтобы завершить настройку. «:» загорится, звуковой сигнал прозвучит дважды, когда подойдет время, а затем приготовление начнется автоматически.

Примечание: сначала необходимо установить часы. В противном случае предварительно заданная функция не будет работать.

## 10. Автоматические программы приготовления

- 1) В режиме ожидания поверните «  » вправо, чтобы выбрать меню от «А-1» до «А-8»;
- 2) Нажмите «  +30" », чтобы подтвердить выбранное меню;
- 3) Поверните «  », чтобы выбрать вес пищи;
- 4) Нажмите «  +30" », чтобы начать приготовление;
- 5) После окончания приготовления, звуковой сигнал прозвучит пять раз.

### Автоматические программы

Программы	Вес (г)	Дисплей	Мощность
А-1 РАЗОГРЕВ	200	200	700 Вт
	400	400	
	600	600	
А-2 ОВОЩИ	200	200	700 Вт
	300	300	
	400	400	
А-3 РЫБА	250	250	560 Вт
	350	350	
	450	450	
А-4 МЯСО	250	250	700 Вт
	350	350	
	450	450	
А-5 ПАСТА	50 (с водой 450 г)	50	560 Вт
	100 (с водой 800 г)	100	
А-6 КАРТОФЕЛЬ	200	200	700 Вт
	400	400	
	600	600	
А-7 ПИЦЦА	200	200	700 Вт
	400	400	
А-8 СУП	200	200	560 Вт
	400	400	

## 11. Функция блокировки от детей



Блокировка: В состоянии ожидания нажмите «  стоп » и удерживайте в течение 3 секунд, прозвучит длинный звуковой сигнал, обозначающий включение блокировки от детей, и на экране отобразится « [ : : ] ».

Отмена блокировки: В заблокированном состоянии нажмите и удерживайте «  стоп » в течение 3 секунд, после чего прозвучит длинный звуковой сигнал, указывающий на то, что блокировка снята.

## 12. Проверка текущих настроек

- 1) При приготовлении пищи в микроволновой печи, гриле и комбинированном режиме нажмите « **РЕЖИМ/МОЩНОСТЬ** », текущая мощность будет отображаться в течение 3 секунд.
- 2) На этапе отложенного запуска нажмите « **ВРЕМЯ** », чтобы отобразить время отложенного приготовления. Время начала приготовления будет мигать в течение 3 секунд, затем печь вернется к показу текущего времени.
- 3) Во время приготовления нажмите « **ВРЕМЯ** », чтобы проверить текущее время. Оно будет отображаться в течение 3 секунд.

## 13. Дополнительная информация при выборе программ

- (1) При повороте ручки и выборе нужной программы прозвучит один звуковой сигнал;
- (2) Если во время приготовления была открыта дверца, то необходимо нажать «  +30'' », чтобы печь продолжила работу;
- (3) Если после выбора и установки программы в течение минуты не будет нажата кнопка «  -30'' », то все установки сбросятся и на экране отобразится текущее время.
- (4) Если кнопка была нажата корректно, то звуковой сигнал прозвучит один раз. При ошибке нажатия звуковой сигнал не прозвучит.
- (5) Когда программа приготовления будет завершена, звуковой сигнал прозвучит 5 раз.

# Устранение неисправностей

Нормальное состояние	
Микроволновая печь создает помехи для приема ТВ сигнала	Во время работы микроволновой печи прием радио- и телевизионных сигналов может быть затруднен. Это похоже на помехи небольших электрических приборов, таких как миксер, пылесос и электрический вентилятор. Это нормально.
Тусклый свет печи	При приготовлении пищи в микроволновой печи малой мощности свет внутри может стать тусклым. Это нормально.
Накопление пара на двери, горячий воздух из вентиляционных отверстий	При приготовлении пищи из нее может выходить пар. Большинство выйдет из вентиляционных отверстий. Но некоторые могут накапливаться в прохладном месте, например, в дверце печи. Это нормально.
Печь случайно запустилась без еды.	Запрещено эксплуатировать устройство без продуктов внутри. Это очень опасно.

Неисправность	Возможная причина	Устранение
Печь не включается.	(1) Вилка не плотно вставлена в розетку	Отсоедините вилку от розетки. Затем снова подключите через 10 секунд.
	(2) Перегорание предохранителя или срабатывание автоматического выключателя	Замените предохранитель или сбросьте автоматический выключатель (ремонт должен быть произведен специалистом нашей компании)
	(3) Проблема с розеткой.	Проверьте розетку с другими электроприборами.
Печь не греет.	(4) Дверца закрыта не очень плотно.	Плотно закройте дверцу.



Данное устройство маркировано в соответствии с Европейской директивой 2012/19/EU о правилах утилизации электрического и электронного оборудования 2013 года, касающихся электрических и электронных приборов (WEEE). Электрическое и электронное оборудование (WEEE) содержит как загрязняющие вещества (которые могут оказывать негативное воздействие на окружающую среду), так и базовые элементы (которые могут быть использованы повторно). Важно, чтобы электрическое и электронное оборудование прошло специальную обработку для правильного изъятия и утилизации загрязняющих веществ, а также восстановления всех материалов. Физические лица могут играть важную роль в предотвращении негативного воздействия электрического и электронного оборудования на окружающую среду; необходимо следовать нескольким базовым правилам:

- с электрическим и электронным оборудованием запрещается обращаться как с бытовыми отходами;
- электрическое и электронное оборудование следует отнести в специальные места сбора, деятельность которых регулируется городским советом, либо управляемые зарегистрированной компанией.

Во многих странах для утилизации крупного электрического и электронного оборудования могут быть доступны внутренние программы сбора. При покупке новой бытовой техники во многих странах старую можно отдать продавцу, который обязан бесплатно принять ее в порядке «одна единица за одну», если оборудование относится к аналогичному типу и имеет те же функции, что и поставляемое оборудование.

Торговая марка	Candy
Тип продукции	Микроволновая печь
Производитель	«Candy Hoover Group S.r.l.», Via Comolli 16, 20861 Brugherio (MB), Италия
Фабрика	«Guangdong Midea Microwave and Electrical Appliances Manufacturing Co. Ltd» №6, Yong An Road, Beijao, Shunde, Foshan, Guangdong, 528311 China «Guangdong Midea Kitchen Appliances Manufacturing Co., Ltd» №6, Yong An Road, Beijao, Shunde, Foshan, Guangdong, 528311, China
Поставщик на территории РФ, уполномоченный на принятие претензий	ООО «Канди СНГ» Юр. и факт. адрес: 125167, Москва, Ленинградский проспект, 37 Тел.: +7 499 110 22 11; <a href="mailto:candymow@candy.ru">candymow@candy.ru</a> ; <a href="http://www.candy-home.com/ru">www.candy-home.com/ru</a> RU/
Импортер	1)ООО «Канди СНГ», Юр. и факт. адрес: 125167, Москва, Ленинградский проспект, 37; Тел.: +7 499 1102211; <a href="mailto:candymow@candy.ru">candymow@candy.ru</a> ; <a href="http://www.candy-home.com/ru">www.candy-home.com/ru</a> RU/ 2)ООО «ХАСКЕЛ», 143401, Московская область, город Красногорск, бульвар Строителей, дом 4, корпус 1, этаж 8, кабинет 819 3) ООО «Мерлион», 143401, Московская область, город Красногорск, бульвар Строителей, дом 4, корпус 1, кабинет 819
Сертификат соответствия	 <p>Это изделие соответствует техническим регламентам Таможенного Союза: - ТР ТС 004/2011 «О соответствии низковольтного оборудования» - ТР ТС 020/2011 «Электромагнитная совместимость технических средств» Получить копию сертификата соответствия Вы можете в магазине, где приобретался товар или написав запрос на электронную почту <a href="mailto:candymow@candy.ru">candymow@candy.ru</a></p>
Орган по сертификации	«РОСТЕСТ-Москва» Акционерного общества «Региональный орган по сертификации и тестированию», аттестат RA.RU.10АЯ46
Срок гарантии	12 месяцев на территории Российской Федерации и Республики Казахстан 24 месяца на территории Республики Беларусь
Срок службы	7 лет
Серийный номер (S/N)	Серийный номер продукта состоит из 16 цифр (пример 390004851249XXXX), где: 1. Первые 8 цифр составляют заводской код продукта. 2. Следующие 4 цифры обозначают дату производства. Например, 1249, где: 12 – год производства (2012 год), 49 – 49-я неделя года 3. Последние четыре цифры – номер продукта в партии.
<b>Серийный номер указан на этикетке, расположенной на задней части Вашего прибора.</b>	

**Утилизация!**

- Упаковочные материалы: соблюдайте местные нормы по утилизации упаковочных материалов.
- Ваша микроволновая печь не должна выбрасываться вместе с бытовым мусором. Выведенный из строя прибор должен утилизироваться в соответствии с местными нормами
- Для уточнения правил утилизации просим Вас обратиться в специализированную государственную организацию или магазин.

**Утилизация!**

Обслуживанием бытовой техники занимаются авторизованные сервисные центры. Список сервисных центров можно найти на сайте [www.candy-home.com/ru\\_RU/](http://www.candy-home.com/ru_RU/) в разделе «Поддержка» или уточнить по телефону 8-800-707-0204

Производитель не берет на себя ответственность за ошибки в данной инструкции, возникшие в процессе печати. Производитель имеет право вносить в свои изделия изменения, которые он сочтет полезными для своих изделий, сохраняя при этом основные характеристики.

Вся представленная в инструкции информация, касающаяся комплектации, технических характеристик, функций, цветовых сочетаний и т.д. носит информационный характер и ни при каких условиях не является публичной офертой. Изготовитель не устанавливает условия и положения покупки, они должны соответствовать требованиям регионального и/или национального законодательства страны продажи товаров.