



ОСНОВНЫЕ МЕРЫ ПРЕДОСТОРОЖНОСТИ

- ▲ Не обслуживайте устройство, когда оно подключено к сети.
- ▲ Не направляйте пар на людей, животных, растения или электрические розетки.
- ▲ Не используйте устройство на деликатных, чувствительных к пару материалах.
- ▲ Не включайте устройство без воды на длительное время. Это может привести к его повреждению.
- ▲ Не прикасайтесь к включенному изделию мокрыми руками или если на его корпусе вода.

Устройство прибора

- | | |
|---|--|
| 1. Ручка | 10. Кнопка Вкл/Выкл  |
| 2. Держатели для смотки электрошнура | 11. Индикатор подачи пара |
| 3. Удлинительная трубка | 12. Кнопка выбора уровня подачи пара  |
| 4. Съемный резервуар для моющего средства | 13. Кнопка подачи пара |
| 5. Фиксаторы резервуара для моющего средства (с двух сторон) | 14. Электрошнур |
| 6. Диск-дозатор моющего средства | 15. Съемный резервуар для воды |
| 7. Прямоугольная насадка для пола | 16. Фиксаторы резервуара для воды (с двух сторон) |
| 8. Кнопка отсоединения удлинительной трубки | 17. Кнопка отсоединения прямоугольной насадки для пола |
| 9. Кнопка отсоединения ручного отпаривателя  | 18. Съемный паровой шланг |

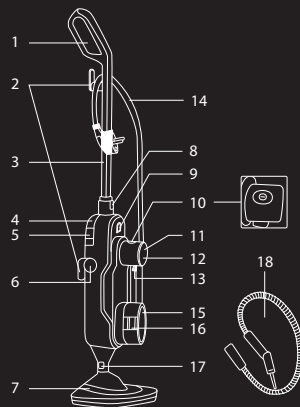



Насадки и аксессуары

	Прямоугольная насадка для пола	Предназначена для уборки твердых полов и удаления с них пятен с помощью прилагаемых салфеток из микрофибры		Насадка для ковровых покрытий	Используется вместе с насадкой для отпаривания, облегчает скольжение щетки по ковру
	Моющиеся салфетки из микрофибры	Салфетки являются многоразовыми. Предназначены для уборки твердых полов и удаления с них пятен. Можно стирать в стиральной машине		Угловая насадка	Используется для очистки труднодоступных мест
	Рамка с быстросъемным язычком	Надевается на прямоугольную насадку для пола с уже установленной салфеткой		Металлическая щетка	Используются для удаления стойких загрязнений с применением механического воздействия
	Скребок	Используется для удаления стойких загрязнений с духовок, рабочих поверхностей, сковородок с применением механического воздействия		Нейлоновая щетка	
	Насадка для отпаривания	Используется для отпаривания одежды и чистки обивки мягкой мебели		Плоская нейлоновая щетка	
	Скребок для стекла	Используется вместе с насадкой для отпаривания для чистки зеркал, окон, кафеля и других поверхностей		Струйная насадка	Используется для очистки плинтусов, углов, щелей между плитками и пр. Не прилагайте чрезмерных усилий, чтобы не сломать наконечник
				Съемный паровой шланг	Облегчает чистку за счет своей гибкости
				Удлинительная трубка	Используется для удаления мыльного налета в ванных комнатах, душевых кабинах, а также для очистки сильно загрязненных мест на кухне в труднодоступных местах

ПЕРЕД НАЧАЛОМ РАБОТЫ

Визуально убедитесь в отсутствии механических повреждений прибора.



-  **Внимание!** Запрещено держать прибор на морозе!
-  Необходимо выдерживать устройство 3 часа при комнатной температуре перед использованием, если оно подвергалось низким температурам при транспортировке.
-  Тщательно подметите или пропылесосьте пол перед уборкой паровой шваброй!

При первом использовании прибора или после долива воды в резервуар насос может издавать «стучащие» звуки. Это нормально и длится всего несколько секунд.

ИСПОЛЬЗОВАНИЕ

Детальное описание работы с насадками Вы найдете в Руководстве пользователя.

Чистка твердых полов

1. Разместите на прямоугольной насадке для пола салфетку и рамку. Убедитесь, что быстросъемный язычок находится на задней стороне. Закройте его.
2. Наполните резервуар для воды.
3. Подключите прибор к электросети. Нажмите кнопку Вкл/Выкл , индикатор подачи пара начнет мигать. Когда устройство будет готово к использованию, индикатор подачи пара перестанет мигать.
4. Нажмите кнопку выбора уровня подачи пара , чтобы выбрать желаемый уровень – низкий, средний или высокий, индикатор подачи пара будет перемещаться вниз.
5. Отрегулируйте наклон и начните уборку, медленно проводя прибором по поверхности пола. Следите за уровнем воды в резервуарах.
6. По окончании уборки нажмите на кнопку Вкл/Выкл  и отключите устройство от электросети.

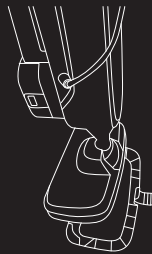

Чистка ковровых покрытий

Насадка для ковровых покрытий крепится к насадке для отпаривания. Двигайте прибор непрерывным движением до тех пор, пока не закончите работу.

-  Убедитесь, что аксессуар прочно прикреплен к насадке для отпаривания. Если он находится в неправильном положении, это приведет к его выпадению во время использования паровой швабры.

Чистка окон и зеркал

Скребок для стекла крепится к насадке для отпаривания. Сначала тщательно очистите паром всю рабочую поверхность. Затем прижмите скребок к верхней части стекла/зеркала и постепенно опускайте его вниз.

-  Все остальные насадки можно присоединить к струйной насадке или съемному паровому шлангу. В зависимости от задачи наденьте нужную насадку на струйную насадку / паровой шланг, поверните по часовой стрелке для фиксации и используйте по назначению. Для снятия поверните насадку против часовой стрелки и отсоедините ее.

УХОД И ОЧИСТКА

Ухаживайте за деталями на регулярной основе. Перед очисткой убедитесь, что прибор отключен от электросети. Протрите все поверхности прибора мягкой тканью. Осторожно снимите салфетку с устройства, она может быть горячей. Салфетку можно стирать в стиральной машине при температуре 60 °С. Используйте только жидкие моющие средства.

Перед хранением устройства необходимо слить всю воду, оставшуюся в резервуаре для воды. Не допускайте застаивания воды в резервуаре!

-  Для получения полной информации об эксплуатации Вашего прибора обращайтесь, пожалуйста, к руководству пользователя, а также в отдел заботы о клиентах GARLYN по телефону 8 (800) 350-05-03 (доб. 2)