

# Hammer FLEX



**ПЕРФОРАТОР ЭЛЕКТРИЧЕСКИЙ**

**PRT800D**

Гарантия 5 лет  
при регистрации на сайте  
[www.hammer-pt.com](http://www.hammer-pt.com)



**ИНСТРУКЦИЯ ПО ЭКСПЛУАТАЦИИ**

# Hammer FLEX



[www.hammer-pt.com](http://www.hammer-pt.com)

**Уважаемый покупатель!**

**Благодарим Вас за приобретение инструмента торговой марки Hammer Flex. Вся продукция Hammer спроектирована и изготовлена с учетом самых высоких требований к качеству изделий.**

**Для эффективной и безопасной работы внимательно прочтите данную инструкцию и сохраните ее для дальнейших справок.**

## **ОБЛАСТЬ ПРИМЕНЕНИЯ И НАЗНАЧЕНИЕ ИНСТРУМЕНТА**

Перфоратор предназначен для сверления отверстий в бетоне, кирпиче и природном камне (функция вращающегося и ударного сверления), а также для легких долбежных работ (ударная функция). Он также пригоден для сверления отверстий в древесине, металле, керамике и синтетических материалах (функция вращающегося сверления). Электроинструменты с электронным регулированием и реверсом направления вращения пригодны также для завинчивания винтов.

**ВНИМАНИЕ!** Данный инструмент предназначен для использования только в бытовых целях. На инструмент, используемый для предпринимательской деятельности или в профессиональных целях, гарантия не распространяется.

## **КОМПЛЕКТАЦИЯ**

1	Перфоратор	1 шт
2	Руководство по эксплуатации	1 шт
3	Гарантийный талон	1 шт
5	Дополнительная рукоятка	1 шт
6	Ограничитель глубины	1 шт
7	Угольные щетки, комплект	1 шт
8	Пластиковый кейс	1 шт

**\*Примечание:** Комплектация инструмента может изменяться без предварительного уведомления.

Бытовой тип инструмента подразумевает использование его для бытовых нужд не более 20 (двадцати) часов в месяц, при этом через каждые 15 минут непрерывной работы необходимо делать перерыв на 10-15 минут. Использование инструмента вопреки этому условию является нарушением правил надлежащей эксплуатации (данное условие не распространяется на насосы, генераторы, зарядные устройства и аналогичное оборудование).

## ТЕХНИЧЕСКИЕ ХРАКТЕРИСТИКИ

<b>ПАРАМЕТРЫ</b>	<b>PRT800D</b>
Напряжение сети	220-240 В, 50 Гц
Потребляемая мощность	800 Вт
Скорость вращения (без нагрузки)	0-1250 об/мин
Число ударов (без нагрузки)	0-5600 уд/мин
Энергия удара	2,6 Дж
Тип патрона	SDS-plus
Диаметр сверления (максимальный)	
в бетоне	26 мм
в стали	13 мм
в дереве	30 мм
Масса нетто	2,7 кг
Уровень защиты	II
Пыле- и влагозащищенность	IP20
Информация по шуму:	
Уровень звукового давления	91 дБ (А)
Уровень акустической мощности	104 дБ (А)
Погрешность +-	3 дБ
Информация по вибрации:	
Значение среднеквадратического ускорения	4,4 м/с <sup>2</sup>
Погрешность +-	1,5 м/с <sup>2</sup>

## ОПИСАНИЕ ИНСТРУМЕНТА И ПРИНЦИПА ДЕЙСТВИЯ

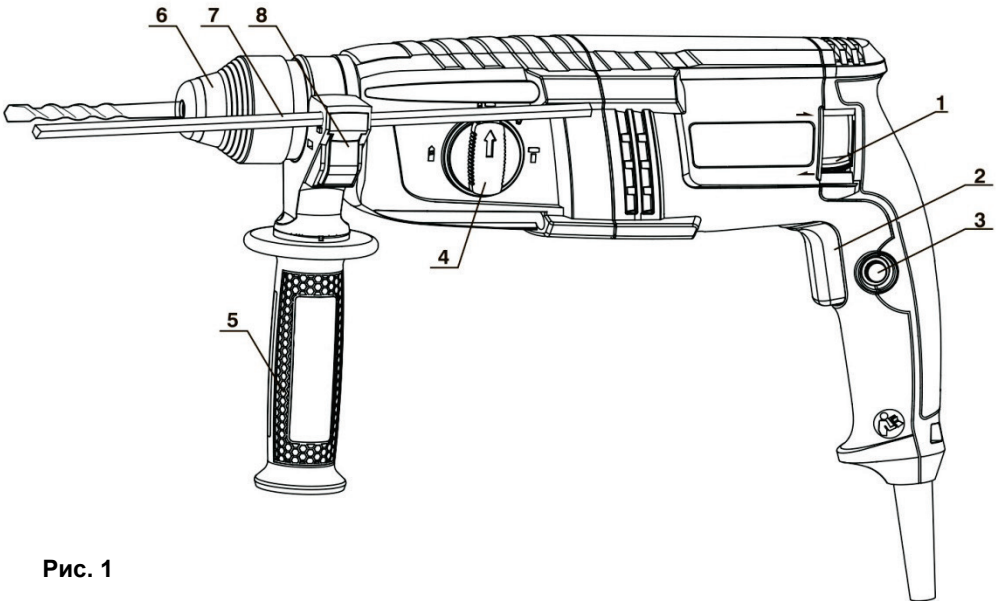

**Рис. 1**

1. Переключатель реверса
2. Выключатель
3. Кнопка фиксации выключателя
4. Переключатель режимов работы
5. Дополнительная рукоятка
6. Патрон
7. Ограничитель глубины
8. Фиксатор ограничителя глубины

**\*Примечание:** Конструкция инструмента может изменяться без предварительного уведомления.

## **ОБЩИЕ МЕРЫ БЕЗОПАСНОСТИ**

**ВНИМАНИЕ!** С целью предотвращения пожаров, поражений электрическим током и травм при работе с электроинструментами соблюдайте перечисленные ниже рекомендации по технике безопасности!

**ВНИМАНИЕ!** К работе с инструментом допускаются лица не моложе 18 лет, изучившие инструкцию по эксплуатации, изучившие его устройство, имеющие допуск к самостоятельной работе и прошедшие инструктаж по технике безопасности.

### **1. Безопасность на рабочем месте:**

- Содержите рабочее место в чистоте. Беспорядок или неосвещенные участки рабочего места могут привести к несчастным случаям.
- Не работайте с этим электроинструментом во взрывоопасном помещении, в котором находятся горючие жидкости, воспламеняющиеся газы или пыль. Во время эксплуатации, а также при включении и выключении инструмент вырабатывает искры, что может привести к воспламенению пыли или паров.
- Во время работы с электроинструментом не допускайте близко к Вашему рабочему месту детей и посторонних лиц. Отвлечшись, Вы можете потерять контроль над электроинструментом.

### **2. Электробезопасность:**

- Штепсельная вилка электроинструмента должна соответствовать штепсельной розетке. никоим образом не изменяйте штепсельную вилку. Не применяйте переходных штекеров для электроинструментов с защитным заземлением. Неизмененные штепсельные вилки и подходящие штепсельные розетки снижают риск поражения электротоком.
- Предпринимайте необходимые меры предосторожности от удара электрическим током. Избегайте контакта корпуса инструмента с заземленными поверхностями, такими как трубы, отопление, холодильники.
- Защищайте электроинструмент от дождя и сырости. Проникновение воды в электроинструмент повышает риск поражения электротоком.
- Не допускается использовать шнур не по назначению, например, для транспортировки или подвески электроинструмента, или для вытягивания вилки из штепсельной розетки. Защищайте шнур от воздействия высоких температур, масла, острых кромок или подвижных частей электроинструмента. Поврежденный или спутанный шнур повышает риск поражения электротоком.
- При работе на свежем воздухе используйте соответствующий удлинитель. Используйте только такой удлинитель, который подходит для работы на улице
- Если невозможно избежать применения электроинструмента в сыром помещении, то устанавливайте дифференциальный выключатель защиты от токов утечки. Применение дифференциального выключателя защиты от токов утечки снижает риск поражения электрическим током.

### **3. Личная безопасность:**

- Будьте внимательными, следите за тем, что Вы делаете, и продуманно начинайте работу с электроинструментом. Не пользуйтесь электроинструментом в усталом состоянии или, если Вы находитесь под влиянием наркотиков, спиртных напитков или лекарств. Один момент невнимательности при работе с электроинструментом может привести к серьезным травмам.
- Применяйте средства индивидуальной защиты и всегда надевайте защитные очки. Использование средств индивидуальной защиты: защитной маски, обуви на нескользящей подошве, защитного шлема или средств защиты органов слуха в зависимости от вида работы электроинструмента снижает риск получения травм.
- Предотвращайте непреднамеренное включение электроинструмента. Перед подключением электроинструмента к электропитанию и/или к аккумулятору убедитесь в выключенном состоянии электроинструмента. Не держите подсоединенный инструмент за переключатель.
- Убирайте установочный инструмент или гаечные ключи до включения электроинструмента. Инструмент или ключ, находящийся во вращающейся части электроинструмента, может привести к травмам.
- Не принимайте неестественное положение корпуса тела. Всегда занимайте устойчивое положение и держите всегда равновесие. Благодаря этому Вы можете лучше контролировать электроинструмент в неожиданных ситуациях.
- Носите подходящую рабочую одежду. Не носите широкую одежду и украшения. Держите волосы, одежду и рукавицы вдали от движущихся частей.
- Широкая одежда, украшения или длинные волосы могут быть затянуты вращающимися частями.
- При наличии возможности установки пылеотсасывающих и пылесборных устройств проверяйте их присоединение и правильное использование. Применение пылеотсоса может снизить опасности, создаваемые пылью.
- При потере электропитания или другом самопроизвольном выключении электроинструмента немедленно переведите клавишу выключателя в положение «ОТКЛЮЧЕНО» и отсоедините вилку от розетки. Если при потере напряжения машина осталась включенной, то при возобновлении питания она самопроизвольно заработает, что может привести к телесному повреждению и(или) материальному ущербу.

### **4. Бережное и правильное обращение и использование электроинструментов:**

- Не перегружайте электроинструмент. Используйте для Вашей работы предназначенный для этого электроинструмент. С подходящим по характеристикам электроинструментом Вы работаете лучше и надежнее в указанном диапазоне мощности.
- Не работайте с электроинструментом с неисправным выключателем. Электроинструмент, который не поддается включению или выключению, опасен и должен быть отремонтирован.
- До начала наладки электроинструмента, перед заменой принадлежностей и прекращением работы отключайте штепсельную вилку от розетки сети и/или выньте аккумулятор. Эта мера предосторожности предотвращает

непреднамеренное включение электроинструмента.

- Храните неиспользуемые электроинструменты недоступно для детей. Не разрешайте пользоваться электроинструментом лицам, которые незнакомы с ним или не читали настоящих инструкций. Электроинструменты опасны в руках неопытных лиц.
- Тщательно ухаживайте за электроинструментом. Проверяйте работоспособность и ход движущихся частей электроинструмента, отсутствие поломок или повреждений, отрицательно влияющих на функционирование электроинструмента. Поврежденные части должны быть отремонтированы до использования электроинструмента. Плохое обслуживание электроинструментов является причиной большого числа несчастных случаев.
- Держите режущий инструмент в заточенном и чистом состоянии. Заботливо ухоженные режущие инструменты с острыми режущими кромками режут заклиниваются и их легче вести.
- Применяйте электроинструмент, принадлежности, рабочие инструменты и т.п. в соответствии с настоящими инструкциями. Учитывайте при этом рабочие условия и выполняемую работу. Использование электроинструментов для непредусмотренных работ может привести к опасным ситуациям.
- Неиспользуемый инструмент должен храниться в сухом, закрытом месте, не доступном для детей! Не позволяйте использовать инструмент лицам, которые не ознакомились с настоящей инструкцией.

## **5. Сервис:**

- Ремонт прибора осуществляйте только в сервисных центрах! Ремонт Вашего электроинструмента поручайте только квалифицированному персоналу и только с применением оригинальных запасных частей. Этим обеспечивается надежность и безопасность электроинструмента.

**ВНИМАНИЕ!** Применение любых принадлежностей и приспособлений, а также выполнение любых операций помимо тех, что рекомендованы данным руководством, может привести к травме или поломке инструмента.

## **6. Двойная изоляция:**

Ваш инструмент имеет двойную изоляцию. Это означает, что все внешние металлические части электрически изолированы от токоведущих частей. Это выполнено за счет размещения дополнительных изоляционных барьеров между электрическими и механическими частями, делая необязательным заземление инструмента.

**ВНИМАНИЕ!** Двойная изоляция не заменяет обычных мер предосторожности, необходимых при работе с этим инструментом. Эта изоляционная система служит дополнительной защитой от травм, возникающих в результате возможного повреждения электрической изоляции внутри инструмента.



## **УКАЗАНИЯ ПО ИСПОЛЬЗОВАНИЮ И СПЕЦИАЛЬНЫЕ МЕРЫ БЕЗОПАСНОСТИ ПРИ РАБОТЕ С ПЕРФОРАТОРОМ**

- Избегайте попадания посторонних предметов в вентиляционные отверстия на корпусе инструмента. Попадание металлических предметов или легко воспламеняющихся веществ в вентиляционные отверстия на корпусе инструмента может вызвать замыкание или поломку двигателя.
- Перед началом работы всегда проверяйте, надежно ли зафиксирован бур в патроне.
- Перед работой проверьте степень затяжки корпусных винтов. При нормальной работе машина сильно вибрирует. От вибрации затяжка может ослабнуть, что может привести к аварии или несчастному случаю.
- В холодное время года или после длительного хранения перед работой дайте перфоратору несколько минут поработать без нагрузки, это размягчит смазку, без которой работать в режиме удара будет невозможно.
- Убедитесь, что в месте проведения работ не проходит скрытая проводка. Не прикасайтесь к металлическим частям инструмента. Во избежание поражения током при попадании на токоведущие предметы держите инструмент только за изолированные поверхности.
- Используйте только работоспособные предварительно смазанные буры.
- Во время бурения бетона и других материалов надевайте защитные очки, кроме того, если в процессе эксплуатации образуется большое количество пыли, используйте респиратор.
- При необходимости, надевайте специальные звукоизолирующие наушники.
- Не направляйте перфоратор в направлении людей. Бур может вылететь и нанести серьезные увечья.
- Держите инструмент двумя руками. Всегда устанавливайте вспомогательную рукоятку, перед тем как начать работу с перфоратором.
- Не прикасайтесь руками к вращающимся частям инструмента.
- Не прикасайтесь к сверлу и заготовке сразу после сверления. Они могут быть очень горячими и привести к ожогам.

## **МОНТАЖ, СБОРКА, НАЛАДКА И РЕГУЛИРОВКА**

### **Монтаж дополнительной рукоятки.**

Для того чтобы разжать кольцо фиксации вспомогательной рукоятки (5, Рис.1) необходимо вращать ручку против часовой стрелки, удерживая при этом верхнюю часть. После этого рукоятку устанавливают на перфоратор и фиксируют, вращая ее ручку по часовой стрелке. Для удерживания перфоратора в любом положении при сверлении боковая рукоятка может устанавливаться на перфоратор в любом положении.

### Ограничитель глубины.

Используется для сверления отверстий одинаковой глубины. Ограничителем глубины (7, Рис.1) можно установить желаемую глубину сверления. Освободите фиксатор дополнительной рукоятки (8, Рис.1) и вставьте ограничитель глубины (7, Рис.1) в отверстие, установите нужную глубину сверления и затяните крепление рукоятки.

Вставьте рабочий инструмент SDS-plus до упора в патрон SDS-plus. Смещение инструмента SDS-plus может привести к неправильной установке глубины сверления. Вытяните упор глубины так, чтобы расстояние от вершины сверла до конца упора глубины соответствовало желаемой глубине сверления.

### Замена (установка) буров.

**ВНИМАНИЕ!** Прежде, чем приступать к замене бура, необходимо отсоединить кабель электропитания от розетки.

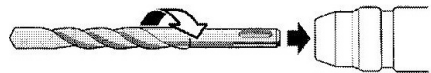

При смене буров будьте осторожны, так как существует вероятность повредить пыльник патрона.

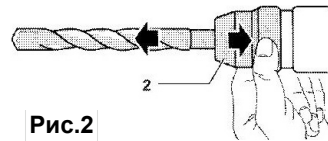

- Патрон SDS-Plus автоматически фиксирует бур при установке. Тем не менее, при установке медленно поворачивайте бур в патроне, до тех пор, пока он не зафиксируется.
- После установки убедитесь в надежности закрепления бура, попытайтесь вытянуть его из держателя.
- Для снятия бура необходимо немного оттянуть назад патрон (2, Рис.2).

Чтобы работа с перфоратором была наиболее эффективной, периодически проверяйте заточку буров и затачивайте их в случае необходимости, а также смазывайте хвостовики буров специальной смазкой перед использованием.

Для работы с металлом, деревом, пластиком рекомендуется использовать кулачковый патрон (**в комплект поставки не входит**). Он устанавливается при помощи специального адаптера SDS-Plus.

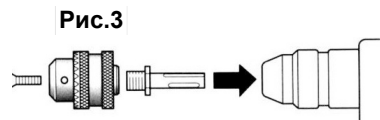

**ВНИМАНИЕ!** При работе кулачковым патроном не используйте ударный режим.

Для выполнения операций с крепежом необходимо использовать биты и специальный адаптер SDS-Plus (**в комплект поставки не входит**).

Рис.4

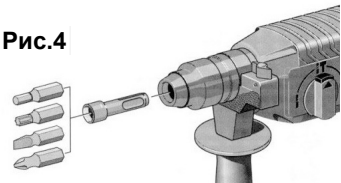

**ВНИМАНИЕ!** Патрон, биты, и адаптеры не входят в комплектацию Вашего инструмента. Эти и другие аксессуары можно приобрести в специализированном магазине или в авторизованном сервисном центре.

**ВНИМАНИЕ!** Перед установкой патрона переведите переключатель режимов работы (4, Рис.1) в положение сверления  (см. Рис.5, А)

Рис.5



### Выбор режима работы.

**ВНИМАНИЕ!** Все настройки инструмента необходимо производить при выключенном двигателе! Запрещается изменять положение переключателей во время работы инструмента.

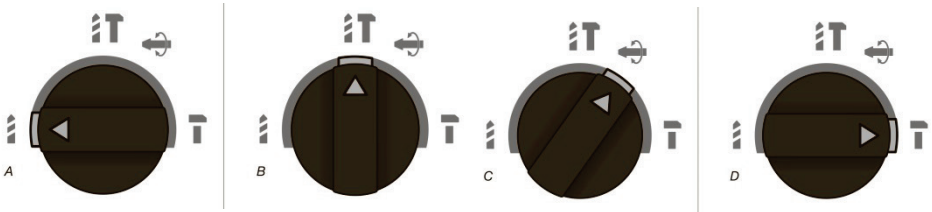
Переключатель режимов работы (4,Рис.1) служит для изменения режима работы инструмента. С его помощью вы можете выбрать один из четырех режимов работы. Для того чтобы изменить положение переключателя (4, Рис.1) нажмите кнопку фиксатора находящееся на переключателе, и поверните переключатель (4, Рис.1) в желаемое положение, в котором он слышимо фиксируется.

Перед включением инструмента убедитесь в том, что переключатель находится точно в одном из положений. Если он находится между ними, включение перфоратора может привести к его повреждению.



Положение **Сверление** без удара в древесине, металле и также для использования перфоратора в качестве шуруповерта. Контролируйте скорость вращения вала при помощи курка выключателя. При работе с крепежом скорость вращения вала инструмента не должна превышать 500 об/мин!

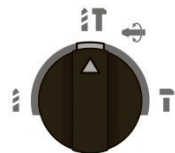

Положение **Сверление с ударом** в бетоне, кирпиче, природном камне. Требуемый удар для ударного сверления в камне создает пневматический ударный механизм. Этот электропневматический принцип действия обеспечивает высокую эластичность удара и исключает обратные ударные толчки. В противоположность ударной дрели,

мощность сверления не зависит от усилия прижима.



Положение **Vario-Lock** для изменения положения зубила. Вы можете зафиксировать рабочий инструмент в различных положениях. Благодаря этому Вы можете занять соответственно оптимальное положение. Вставьте зубило в патрон. Поверните переключатель режимов (4, Рис.1) в положение «Vario-Lock». Поверните инструмент в держателе в желаемое положение.



Положение **Долбление**. В этом положении работает только пневматическая система - вращательное движение выключено. В патрон следует вставить соответствующее долото, пику.

**ВНИМАНИЕ!** С установленным долотом ни в коем случае не включать функцию вращения. Функцию долбления включать только тогда, когда долото будет находиться в контакте с материалом. Мощность долбления не зависит от усилия прижима.

#### **Выбор направления вращения.**

При помощи переключателя реверса (1,Рис.1) можно установить направление вращения вала по часовой или против часовой стрелки. Эта функция позволяет использовать данный инструмент в качестве шуруповерта для работ с крепежом, а также для извлечения бура при заклинивании.

**ВНИМАНИЕ!** Запрещается устанавливать переключатель направления вращения в положение вращения против часовой стрелки при использовании функций сверления с ударом или долбления.

Перед началом работ проверьте правильность выбранного направления вращения. Производите переключение реверса только после полной остановки двигателя. Изменение направления вращения на машине с вращающимся валом приведет к поломке машины. Не нажимайте на выключатель пуска, если переключатель направления вращения находится в нейтральном положении. Не прилагайте силу при переключении реверса.

## **ЭКСПЛУАТАЦИЯ ИНСТРУМЕНТА**

### **Включение/выключение.**

**ВНИМАНИЕ!** Перед включением инструмента убедитесь, что с него сняты все регулировочные ключи и приспособления, оснастка надежно закреплена в патроне.

Вставьте вилку кабеля питания в розетку сети переменного тока.

Для **включения** электроинструмента нажмите на выключатель (2, Рис.1). Для фиксации выключателя следует нажать и кнопку (3, Рис.1) и отпустить выключатель..

Для **выключения** отпустите выключатель (2, Рис.1). Если выключатель зафиксирован, для выключения инструмента нажмите на него еще раз и отпустите.

Вы можете плавно регулировать число оборотов и ударов включенного электроинструмента, сильнее или слабее нажимая на курок выключателя (2,Рис.1). Легким нажатием на выключатель инструмент включается на низкое число оборотов и низкое число ударов. С увеличением силы нажатия число оборотов и ударов увеличивается.

Рекомендации по установке числа оборотов:

- Высокая скорость - при сверлении с ударом в бетоне или камне, долблении.
- Средняя скорость - при сверлении в стали и дереве.
- Низкая скорость - при заворачивании шурупов.

### **Рекомендации по работе.**

- Не форсируйте работу инструмента. Чрезмерное давление уменьшает скорость вращения мотора, потребляемая мощность от сети возрастает. Это может привести к перегрузке, что выведет двигатель перфоратора из строя. Легкое давление дает наилучший результат.
- Крепко держите перфоратор, не позволяйте ему соскальзывать с намеченной точки.
- Когда отверстие станет наполняться пылью и крошками, не прикладывайте дополнительного давления, а, наоборот, на холостом ходу частично выньте бур из отверстия. Повторив эту операцию несколько раз, Вы очистите отверстие от частиц и крошек, что позволит продолжить эффективную работу.
- При попадании бура на арматурный прут или при засорении канала частицами, может возникнуть очень большая и неожиданная сила вращения, приложенная к перфоратору. Поэтому всегда пользуйтесь дополнительной боковой рукояткой и крепко удерживайте перфоратор за обе рукоятки во время сверления.

- При сверлении отверстий, расположенных над оператором, используйте пылезащитную чашку (в комплектацию не входит) для предохранения перфоратора и оператора от падающей пыли.
- При использовании кулачкового сверлильного патрона никогда не используйте положение “сверление с ударом” – это может привести к повреждению патрона.
- Зажатое сверло можно легко освободить, используя обратное направление вращения. При этом крепко держите инструмент в руках.
- Предохранительная муфта машины сработает в том случае, если машина достигнет определенного момента вращения. При этом она отсоединит двигатель от вала. Как только муфта сработает, немедленно выключите машину. Это позволит вам избежать перегрузки двигателя.
- Старайтесь использовать данную модель в режиме долбления в небольших пределах (максимум 10% от общего объема работ). Для проведения больших и регулярных по объему долбежных работ, используйте отбойные молотки.
- Не пытайтесь использовать бур с хвостовиком SDS+ в ударно-сверлильных работах, если на инструменте установлен кулачковый патрон.

**Использование оригинальной оснастки Hammer Flex продлевает общий ресурс работы инструмента. Рекомендуется использовать следующую оснастку:**

- Набор буров Hammer Flex201-901 DR SDS+ set No1 (5pcs) 5/6 X 110, 6/8/10 X 160
- Набор буров Hammer Flex201-902 DR SDS+ set No2 (6pcs) 5/6/8 X 110, 6/8/10 X 160
- Зубило канальное Hammer Flex201-304 DR CH SDS+ shank hollow 22\*250mm
- Бур Hammer Flex201-112 SDS+ 8 X 160
- Бур Hammer Flex201-137 SDS+ 16 X 460
- Бур Hammer Flex201-132 SDS+ 14 X 460
- Бур Hammer Flex201-108 SDS+ 6 X 160
- Бур Hammer Flex201-116 SDS+ 10 X 160
- Зубило плоское Hammer Flex201-302 DR CH SDS+ shank small flat 20\*250mm
- Зубило плоское Hammer Flex201-303 DR CH SDS+ shank spade 40\*250mm
- Коронка п/б Hammer Flex242-501 DC HD SDS+ 68mm
- Коронка п/б Hammer Flex242-502 DC HD SDS+ 82mm
- Бита Hammer Flex203-111 PB PH-2 50mm (2pcs) TIN, 2шт.
- Патрон Hammer Flex208-103 CH-1 3,8"-24UNF 1,5-13MM + переходник SDS+
- Патрон Hammer Flex208-104 CH-1 1,2"-20UNF 1,5-13MM + переходник SDS+
- Патрон Hammer Flex208-105 CH-1 3,0-16MM/3,8"-24UNF 3,0-16MM + переходник SDS+
- Смазка для буров Hammer Flex502-011 100г

## **ТЕХНИЧЕСКОЕ ОБСЛУЖИВАНИЕ, ДИАГНОСТИРОВАНИЕ И РЕМОНТ**

Перфоратор не нуждается в специальном обслуживании, однако корпус инструмента, патрон и рабочее место необходимо содержать в чистоте.

Рекомендуется периодически осуществлять контроль состояния смазки в корпусе редуктора. При необходимости замены смазки обращаться в авторизованный сервисный центр.

Протирайте инструмент слегка влажной, но не мокрой тряпкой. Не используйте для этого сильные моющие средства (бензин, растворители и т.п.), поскольку они могут повредить корпус электроинструмента. В качестве дополнительного моющего средства можно использовать слабый мыльный раствор. Избегайте попадания жидкости внутрь инструмента. После чистки протрите инструмент сухой тряпкой.

**ВНИМАНИЕ!** Все работы по ремонту инструмента и замене неисправных частей должны выполняться в авторизованном сервисном центре с использованием оригинальных или рекомендованных производителем запчастей.

### **Возможные неисправности и методы их устранения.**

<b>Неисправность</b>	<b>Возможная причина</b>	<b>Действия по устранению</b>
Перфоратор не включается	Нет напряжения в сети	Проверьте напряжение в сети
	Неисправен выключатель	Обратитесь в авторизованный сервисный центр
	Неисправен электродвигатель	
	Сильный износ угольных щеток	Замените угольные щетки. Обратитесь в авторизованный сервисный центр
Перфоратор не работает на полную мощность	Низкое напряжение в сети	Проверьте напряжение в сети
	Износ угольных щеток	Обратитесь в авторизованный сервисный центр
	Неисправна обмотка электродвигателя	
Перфоратор выключился при работе	Полный износ угольных щеток	Обратитесь в авторизованный сервисный центр
	Поломка электродвигателя	

	Заклинивание механизма	
Перфоратор перегрелся	Слишком интенсивный режим эксплуатации	Дайте перфоратору остыть. Измените режим эксплуатации
	Неисправность обмотки электродвигателя	Обратитесь в авторизованный сервисный центр

### **ДЕЙСТВИЯ ПЕРСОНАЛА ПРИ НАСТУПЛЕНИИ АВАРИЙ И КРИТИЧЕСКИХ ОТКАЗОВ**

Перечень возможных неисправностей, классифицируемых как инцидент, авария или критический отказ оборудования и действия персонала в случае их наступления приведен в таблице 1.

**Таблица 1**

<b>Неисправность</b>	<b>Классификация</b>	<b>Действия персонала</b>
Снижение скорости вращения рабочего инструмента	Инцидент	Отключить прибор от сети и обратиться в сервисный центр для проведения диагностики.
Искрение и / или дым	Авария	Принять меры по предотвращению возгорания. Отключить прибор от сети и обратиться в авторизованный сервисный центр для проведения диагностики.
Оплавления пластика корпуса. Потеря целостности конструкции изделия.	Критический отказ	Принять меры по предотвращению возгорания. Отключить прибор от сети и обратиться в сервисный центр для проведения диагностики.

В таблице 2 приведены критерии предельных состояний электроинструмента (признаки неисправности). При появлении этих признаков изделие может быть признано достигшим "предельного состояния" - состояния машины и (или) оборудования, при котором их дальнейшая эксплуатация недопустима или нецелесообразна либо восстановление их работоспособного состояния невозможно или нецелесообразно. Для подтверждения этого состояния оборудование должно быть предоставлено в авторизованный сервисный центр для диагностики.



**Таблица 2**

<b>Критерии предельного состояния</b>	<b>Причина повреждения</b>	<b>Рекомендации</b>
Оплавление пластика корпуса	Перегрев обмоток электродвигателя или короткое замыкание силовых цепей	Отключить прибор от сети и обратиться в сервисный центр для проведения диагностики
Трещины на поверхности корпусов и оснований	Механическое повреждение корпуса	

## **ХРАНЕНИЕ И ТРАНСПОРТИРОВКА**

Инструмент следует хранить при комнатной температуре, в сухом месте, вне досягаемости детей и домашних животных.

Транспортировку рекомендуется производить в упаковке производителя.

## **СРОКИ ХРАНЕНИЯ, СЛУЖБЫ. РЕСУРС И УТИЛИЗАЦИЯ**

Срок хранения изделия составляет 10 (десять) лет при соблюдении условий хранения, указанных в данном руководстве по эксплуатации. Срок хранения исчисляется с даты производства изделия. По окончании этого срока вне зависимости от технического состояния изделия хранение должно быть прекращено и принято решение о проверке технического состояния изделия, направлении в ремонт или утилизации и об установлении нового срока хранения.

Дата изготовления указана на этикетке инструмента.

Срок службы изделия составляет 5 (пять) лет при соблюдении условий хранения и правил эксплуатации, а также правильности сборки и монтажа инструмента, указанных в данном руководстве по эксплуатации. Срок службы исчисляется с даты продажи изделия.

По истечению срока службы или после достижения назначенного ресурса, инструмент не должен использоваться и подлежит утилизации без нанесения экологического ущерба окружающей среде, в соответствии с нормами и правилами, действующими на территории Российской Федерации.

Данный инструмент и комплектующие узлы изготовлены из безопасных для окружающей среды и здоровья человека материалов и веществ. Тем не менее, для предотвращения негативного воздействия на окружающую среду, по окончании использования инструмента (истечению срока службы) или его непригодности к дальнейшей эксплуатации, инструмент подлежит сдаче в приемные пункты по переработке металлолома и пластмасс.

## **ИНФОРМАЦИЯ**

В связи с постоянным совершенствованием электроинструмента производитель оставляет за собой право вносить в конструкцию изменения, не описанные в данном руководстве, которые не снижают потребительских качеств изделия.

### **Изделие соответствует требованиям ТР ТС.**

Информацию о сертификатах см. на сайте <http://www.hammer-pt.com>

### **Декларация о соответствии единым нормам ЕС.**

Настоящим мы заверяем, что перфоратор электрический марки **Hammer Flex**, модель **PRT800D** соответствует директивам: 2006/42/EC, 2014/30/EU, 2014/35/EU.

Этот прибор соответствует директивам CE по искрозащите и технике безопасности для низковольтных приборов; он сконструирован в соответствии с новейшими предписаниями по технике безопасности.

#### Изготовитель:

Фирма " Hammer Werkzeug s.r.o.", "Хаммер Веркцойг с.р.о."

#### Адрес:

Rohacova 188/37, Zizkov, 130 00 Praha 3, Prague, Czech Republic

Рохачова 188/37, Жижков, 130 00 Прага 3, Прага, Чешская Республика

Произведено в КНР.

#### Импортер:

Наименование: ООО "ТДСЗ"

Адрес местонахождения: 188661, Ленинградская область, Всеволожский район, поселок Мурино, улица Центральная, дом 46, помещение 21.

Информация для связи: почтовый адрес 190000, г. Санкт-Петербург, BOX 1284, ООО "ТДСЗ"

В случае если, несмотря на тщательный контроль процесса производства, инструмент все-таки вышел из строя, ремонт инструмента и замена любых его частей должна производиться только в специализированной сервисной мастерской.

Дополнительную информацию по инструменту и обслуживанию можно узнать на сайте: <http://www.hammer-pt.com>

# Оснастка Hammer Flex – деталь, но не мелочь!

## Набор сверл №9

Код заказа:  
37078



HSS сверла по металлу с TIN покрытием  
Сверла по бетону с TIN покрытием  
Сверла по дереву (универсальные)

Бетон	5 / 6 / 8 мм
Дерево	
Металл	

## Набор сверл, головок и бит №22

Код заказа:  
62937



HSS сверла по металлу с TIN покрытием  
PH, PZ, и SL биты на 50 мм  
Литые торцевые головки

Биты	PH 1,2,3 / PZ 1,2,3 / SL 5,6,7
Сверла (металл)	1,5 / 2 / 3 / 4 / 4,5 / 5 / 6 мм
Торцевые головки	6 / 8 / 10

## Набор буров №2

Код заказа:  
30776



Шлифованный хвостик SDS+  
Двойная спираль S4  
Твердосплавный наконечник

Буры 110 мм	5 / 6 / 8 мм
Буры 160 мм	6 / 8 / 10 мм

**САМЫЕ ВОСТРЕБОВАННЫЕ ТИПОРАЗМЕРЫ**

## Диск алмазный ТУРБО

Код заказа:  
30696



Прочные монокристаллические алмазы  
Основа из холодного стального листа  
Оптимальная вязкость связки

Диаметр диска	125 мм
Посадочный диаметр	22 мм

**УНИВЕРСАЛЬНЫЙ АЛМАЗНЫЙ ДИСК**

## Диск отрезной тонкий (1 мм)

Код заказа:  
86893



Высокая скорость работы  
Низкая стоимость реза  
Армирующая сетка для безопасности

Диаметр диска	125 мм
Посадочный диаметр	22 мм

**УНИВЕРСАЛЬНЫЙ ОТРЕЗНОЙ ДИСК**

## Кордщетка чашеобразная мягкая

Код заказа:  
32433



Прочная стальная проволока  
Универсальная посадка для любой УШМ  
Устойчивое к истиранию покрытие

Диаметр	65 мм
Посадка	M14

**ДЛЯ РАБОТ ПО МЕТАЛЛУ И ДЕРЕВУ**

## Лента шлифовальная 115 мм

Код заказа:  
289126



Может использоваться с любыми  
плоскошлифовальными машинами  
и ручными терками

Зернистость	P 100
Длина рулона	5 мм

**ПРОЧНАЯ ТКАНЕВАЯ ОСНОВА**

## Набор оснастки для мини-дрели

Код заказа:  
44709



Стартовый набор оснастки для  
шлифовальных, отрезных и  
гравировальных работ

Количество	71 шт
------------	-------

**СОВМЕСТИМ СО ВСЕМИ МИНИ-ДРЕЛЯМИ**

## Набор полотен для электролобзика

Код заказа:  
30576



Данный набор подойдет  
для работ по металлу,  
пластику и дереву

Количество	10 шт
------------	-------

**T - ОБРАЗНЫЙ ХВОСТОВИК**

# Электроинструмент Hammer Flex – мастера рекомендуют!

## Аккумуляторная мини-дрель

**AMD3.6**



Подсветка рабочей зоны  
Электронная регулировка оборотов  
Li-Ion аккумулятор

Напряжение	3,6 В
Емкость АКБ	1,3 Ач
Скорость вращения	0 - 18000 об/мин

## Аккумуляторная отвертка

**ACD3.6LE**



Поворотная рукоятка  
Подсветка рабочей зоны  
Набор бит и сверл в комплекте

Напряжение	3,6 В
Крутящий момент	2,8 Нм
Емкость АКБ	0,6 Ач

## Аккумуляторная дрель

**ACD12LE**



Электронная регулировка оборотов  
Подсветка рабочей зоны  
Li-Ion аккумулятор

Напряжение	12 В
Крутящий момент	18 Нм
Скорость вращения	0-550 об/мин

## Дрель ударная

**UDD620UD**



Электронная регулировка оборотов  
Надежный ключевой патрон  
Держатель ключа на шнуре

Мощность	620 Вт
Скорость вращения	0-2800 об/мин
Диаметр патрона	13 мм

## Перфоратор

**PRT650A**



Три режима работы  
Электронная регулировка оборотов  
Поставляется в кейсе

Мощность	650 Вт
Энергия удара	2,2 Дж
Скорость вращения	0-1000 об/мин

## УШМ (болгарка)

**USM1050A**



Повышенная мощность двигателя  
Электронная регулировка оборотов  
Открытый доступ к щеткам

Мощность	1050 Вт
Диаметр диска	125 мм
Скорость вращения	4000-11000 об/мин

## Лобзик

**LZK650L**



Электронная регулировка оборотов  
Трехступенчатый маятниковый ход  
Регулировка угла наклона подошвы

Мощность	650 Вт
Скорость хода	0-3000 ход/мин
MAX глубина пропила	75 мм

## Дрель-шурупверт

**DRL400A**



Электронная регулировка оборотов  
Регулировка крутящего момента  
Надежный ключочный реверс

Мощность	280 Вт
Крутящий момент	22 Нм
Скорость вращения	0-750 об/мин

## Пила циркулярная

**CRP1300D**



Блокировка вала  
Регулировка угла и глубины пропила  
Защита от непреднамеренного запуска

Мощность	1300 Вт
Диаметр диска	160 мм
MAX глубина пропила	55 мм