

MP 84 Series
MP 98 Series
SD 98 Series
SD 108 Series

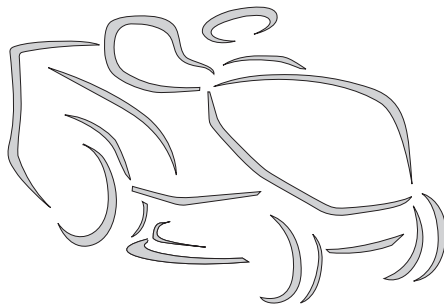

IT Tosaerba con conducente a bordo seduto - MANUALE DI ISTRUZIONI

ATTENZIONE: prima di usare la macchina, leggere attentamente il presente libretto.

BG Косачка със седнал водач - УПЪТВАНЕ ЗА УПОТРЕБА

ВНИМАНИЕ: преди да използвате машината прочетете внимателно настоящата книжка.

BS Traktorska kosilica (traktorčić) - UPUTSTVO ZA UPOTREBU

PAŽNJA: prije nego što koristite ovu mašinu, pažljivo pročitajte priručnik s uputama.

CS Sekačka se sedící obsluhou - NÁVOD K POUŽITÍ

UPOZORNĚNÍ: před použitím stroje si pozorně přečtěte tento návod k použití.

DA Havetraktor - BRUGSANVISNING

ADVARSEL: læs instruktionsbogen omhyggeligt igennem, før du tager denne maskine i brug.

DE Aufsitzmäher (Rasenmäher mit Fahrersitz mit sitzendem Benutzer)
GEBRAUCHSANWEISUNG

ACHTUNG: vor inbetriebnahme des Geräts die Gebrauchsanleitung aufmerksam lesen.

EL Χλοοκοπτικό τρακτέρ με εποχούμενο χειριστή - ΟΔΗΓΙΕΣ ΧΡΗΣΗΣ

ΠΡΟΣΟΧΗ: πριν χρησιμοποιήσετε το μηχάνημα, διαβάστε προσεκτικά το παρόν εγχειρίδιο.

EN Ride-on lawnmower with seated operator - OPERATOR'S MANUAL

WARNING: read thoroughly the instruction booklet before using the machine.

ES Cortadora de pasto con conductor sentado
MANUAL DE INSTRUCCIONES

ATENCIÓN: antes de utilizar la máquina, leer atentamente el presente manual.

ET Istuva juhiga muruniitja - KASUTUSJUHEND

TÄHELEPANU: enne masina kasutamist lugeda tähelepanelikult antud kasutusjuhendit.

FI Päältäajettava ruohonleikkuri - KÄYTTÖOHJEET

VAROITUS: lue käyttöopas huolellisesti ennen koneen käyttöä.

FR Tondeuse à gazon à conducteur assis - MANUEL D'UTILISATION

ATTENTION: lire attentivement le manuel avant d'utiliser cette machine.

HR Sjedeća kosilica trave s operaterom - PRIRUČNIK ZA UPORABO

POZOR: prije uporabe stroja, pažljivo pročitajte ovaj priručnik.

HU Vezetőüléssel fűnyírógép - HASZNÁLATI UTASÍTÁS

FIGYELEM! a gép használatát előtte olvassa el figyelmesen a jelen kézikönyvet.



- LT** **Balninė vejapjovė su sėdinčiu operatoriumi**
NAUDOJIMO INSTRUKCIJOS
DĖMESIO: prieš naudojant įrenginį, atidžiai perskaityti šį naudotojo vadovą.
- LV** **Sēžot vadāma zālienu pļaujmašīna - LIETOŠANAS INSTRUKCIJA**
UZMANĪBU: pirms aparāta lietošanai rūpīgi izlasiet doto instrukciju.
- MK** **Тревоносачка со седнат управувач - УПАТСТВА ЗА УПОТРЕБА**
ВНИМАНИЕ: прочитайте го внимателно ова упатство пред да ја користите машината.
- NL** **Grasmaaier met zittende bediener - GEBRUIKERSHANDLEIDING**
LET OP: vooraleer de machine te gebruiken, dient men deze handleiding aandachtig te lezen.
- NO** **Sittegressklipper - INSTRUKSJONSBOK**
ADVARSEL: les denne bruksanvisningen nøye før du bruker maskinen.
- PL** **Kosiarka z operatorem jadącym, w pozycji siedzącej na maszynie**
INSTRUKCJE OBSŁUGI
OSTRZEŻENIE: przed użyciem maszyny, należy uważnie przeczytać niniejszą instrukcję.
- PT** **Corta-relvas para operador sentado - MANUAL DE INSTRUÇÕES**
ATENÇÃO: antes de usar a máquina, leia atentamente o presente manual.
- RO** **Maşină de tuns iarba cu şofer la volan - MANUAL DE INSTRUCȚIUNI**
ATENȚIE: înainte de a utiliza maşina, citiți cu atenție manualul de față.
- RU** **Ездовая носилка с сиденьем - РУКОВОДСТВО ПО КСПЛУАТАЦИИ**
ВНИМАНИЕ: прежде чем пользоваться оборудованием, внимательно прочтите это руководство по эксплуатации.
- SK** **Kosačka so sediacou obsluhou - NÁVOD NA POUŽITIE**
UPOZORNENIE: pred použitím stroja si pozorne prečítajte tento návod.
- SL** **Traktorska kosilnica - PRIROČNIK ZA UPORABO**
POZOR: preden uporabite stroj, pazljivo preberite priročnik z navodili.
- SR** **Traktorska kosačica (traktorčić) - PRIRUČNIK SA UPUTSTVIMA**
PAŽNJA: pre korišćenja mašine pažljivo pročitati ovaj priručnik.
- SV** **Åkgräsklippare och främre klippning - BRUKSANVISNING**
WARNING: läs igenom hela detta häfte innan du använder maskinen.
- TR** **Oturun sürücülü çim biçme makinesi - KULLANIM KILAVUZU**
DİKKAT: makineyi kullanmadan önce talimatlar içeren kilavuzu dikkatle okuyun.

ITALIANO - Istruzioni Originali	IT
БЪЛГАРСКИ - Инструкция за експлоатация	BG
BOSANSKI - Prijevod originalnih uputa	BS
ČESKY - Překlad původního návodu k používání	CS
DANSK - Oversættelse af den originale brugsanvisning	DA
DEUTSCH - Übersetzung der Originalbetriebsanleitung	DE
ΕΛΛΗΝΙΚΑ - Μετάφραση των πρωτοτύπων οδηγιών	EL
ENGLISH - Translation of the original instruction	EN
ESPAÑOL - Traducción del Manual Original	ES
EESTI - Algupärase kasutusjuhendi tõlge	ET
SUOMI - Alkuperäisten ohjeiden käännös	FI
FRANÇAIS - Traduction de la notice originale	FR
HRVATSKI - Prijevod originalnih uputa	HR
MAGYAR - Eredeti használati utasítás fordítása	HU
LIETUVIŠKAI - Originalių instrukcijų vertimas	LT
LATVIEŠU - Instrukciju tulkojums no oriģināl valodas	LV
МАКЕДОНСКИ - Превод на оригиналните упатства	MK
NEDERLANDS - Vertaling van de oorspronkelijke gebruiksaanwijzing	NL
NORSK - Oversettelse av den originale bruksanvisningen	NO
POLSKI - Tłumaczenie instrukcji oryginalnej	PL
PORTUGUÊS - Tradução do manual original	PT
ROMÂN - Traducerea manualului fabricantului	RO
РУССКИЙ - Перевод оригинальных инструкций	RU
SLOVENSKY - Preklad pôvodného návodu na použitie	SK
SLOVENŠČINA - Prevod izvornih navodil	SL
SRPSKI - Prevod originalnih uputstva	SR
SVENSKA - Översättning av bruksanvisning i original	SV
TÜRKÇE - Orijinal Talimatların Tercümesi	TR

1

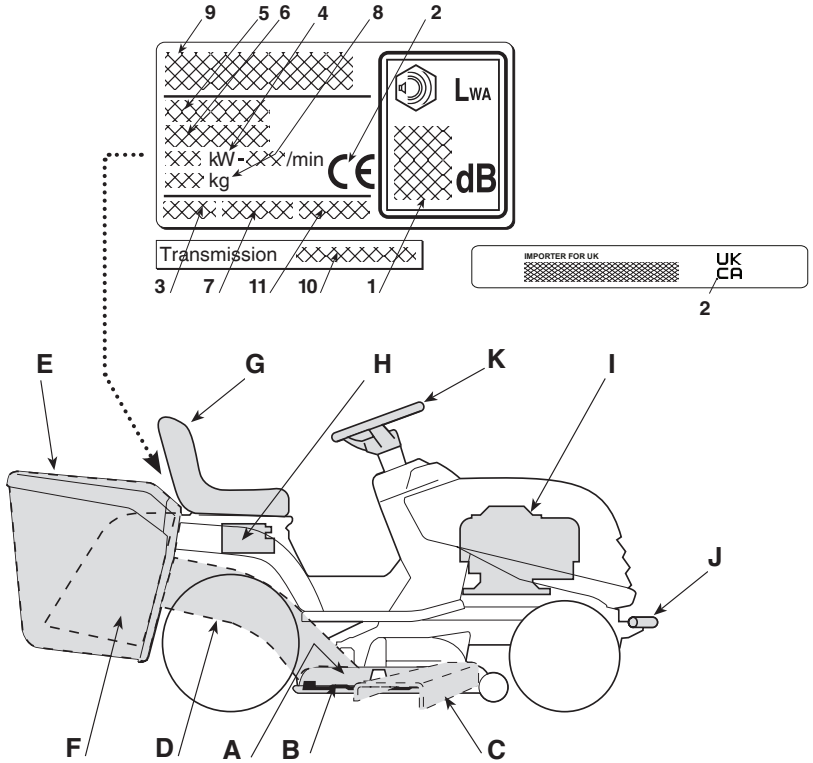

2

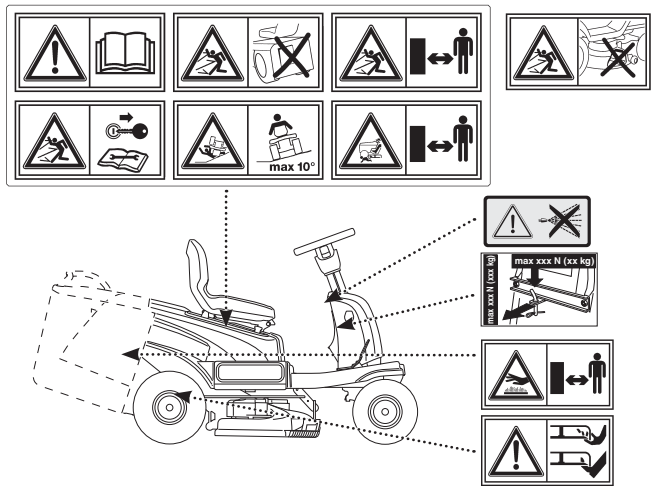

3

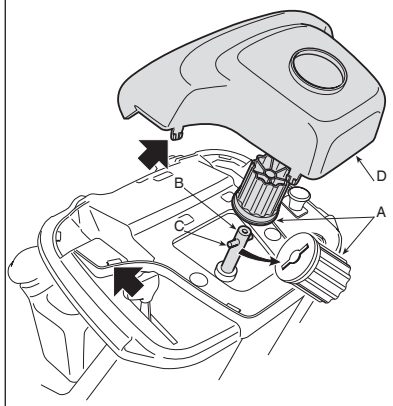

I

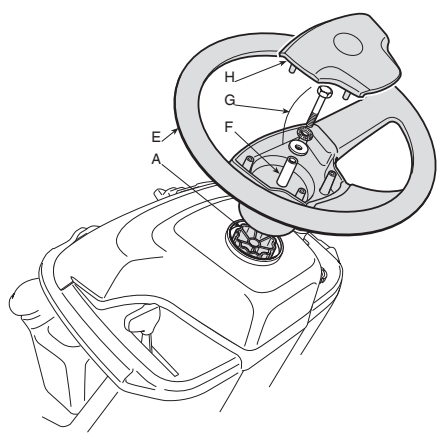

II

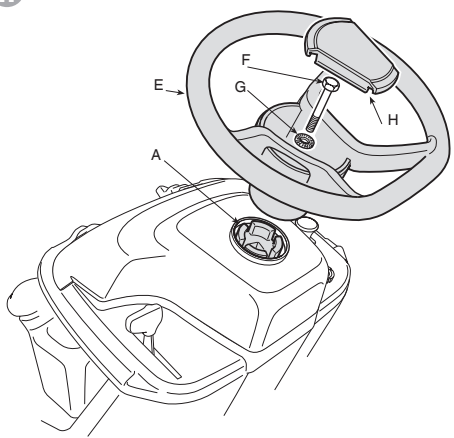
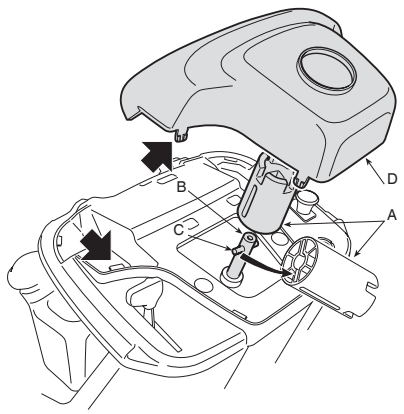

4

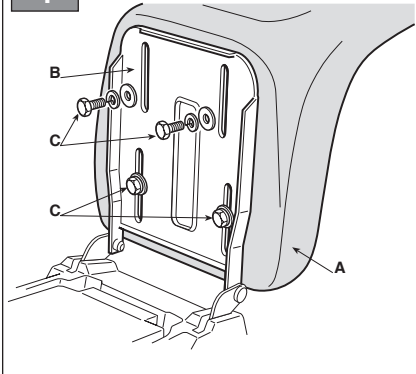

5

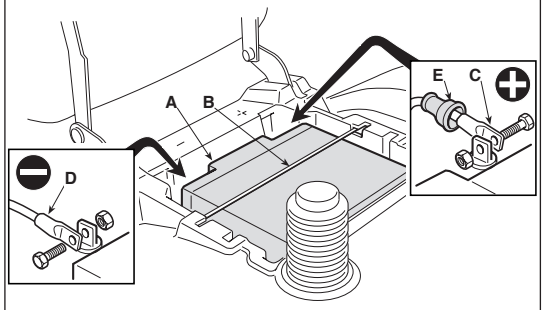

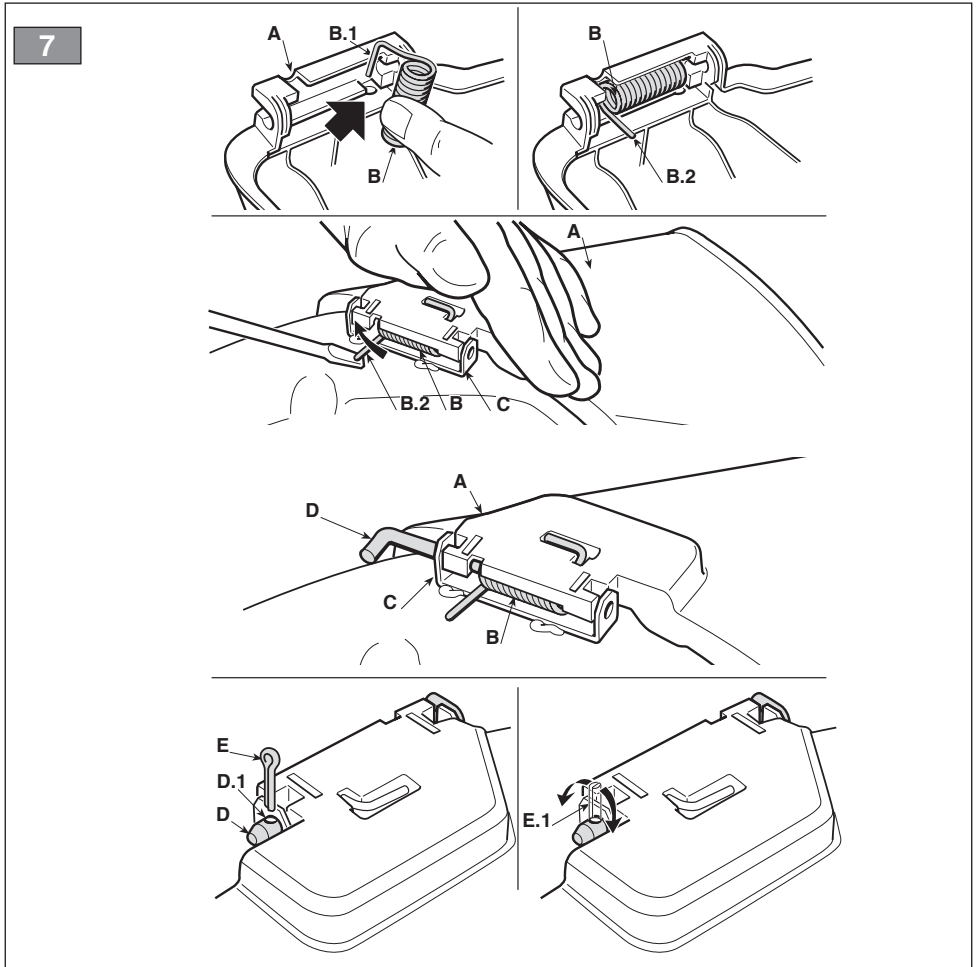
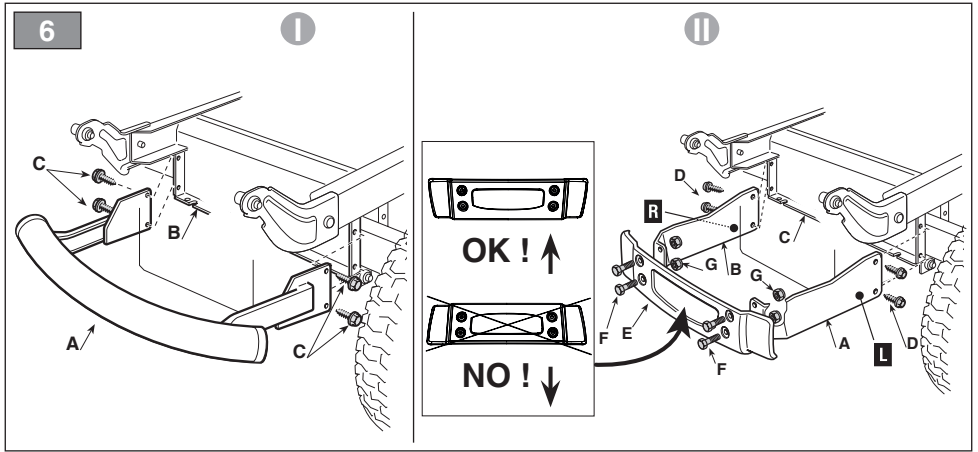

8

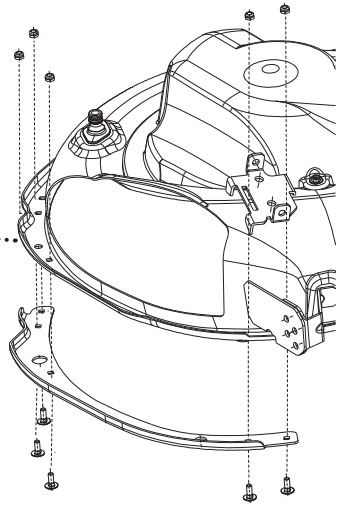
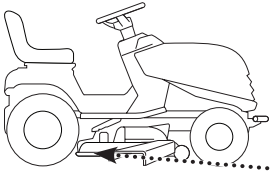

9

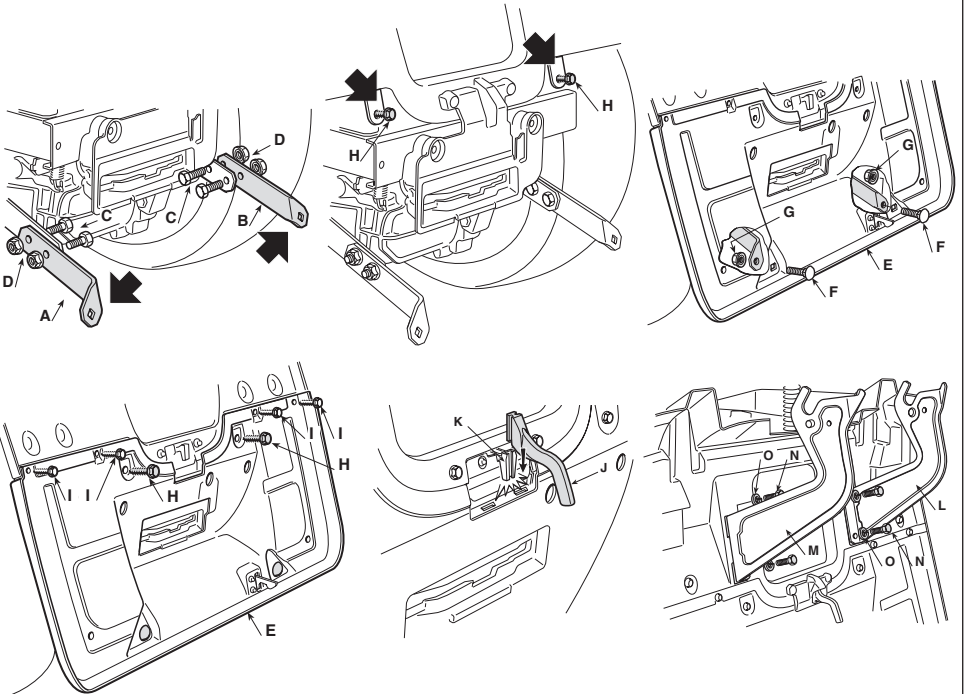
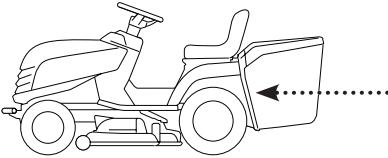

10

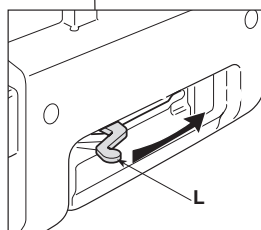
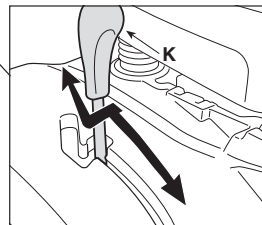
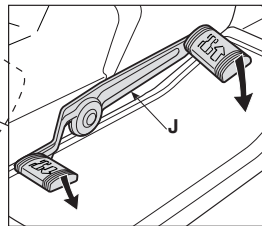
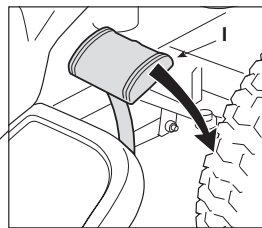
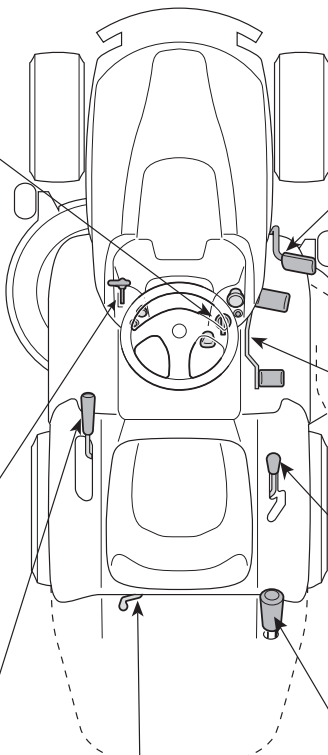
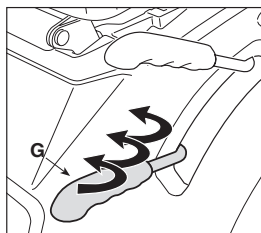
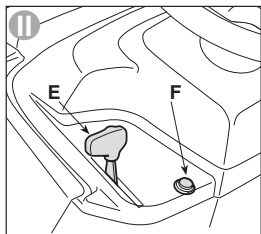
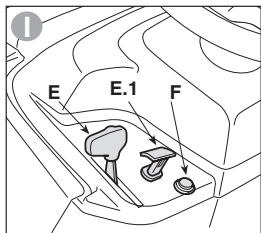
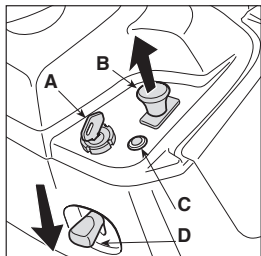

H

11

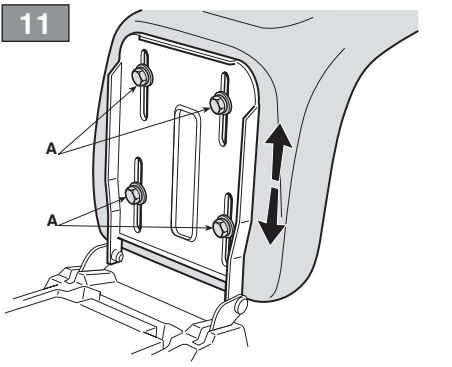

12

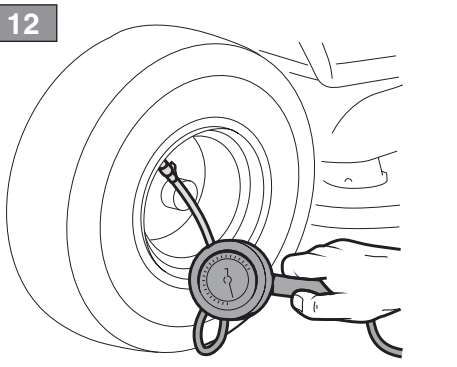

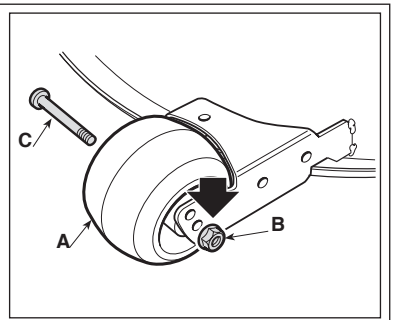
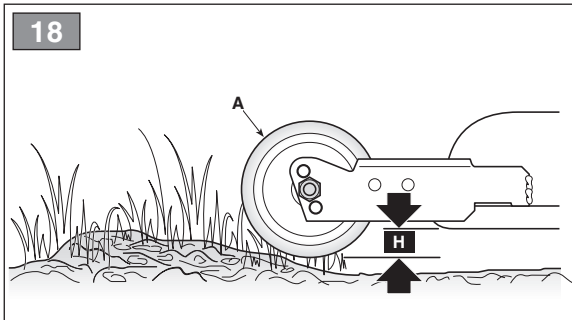
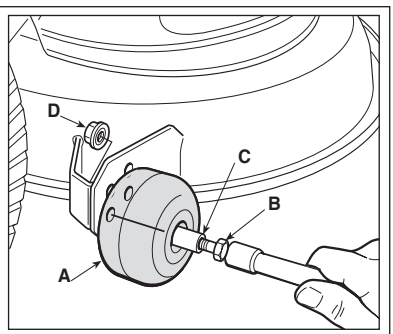
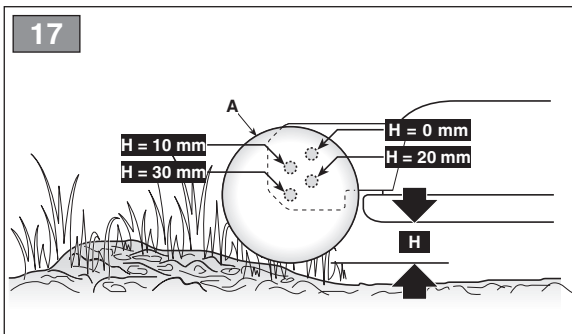
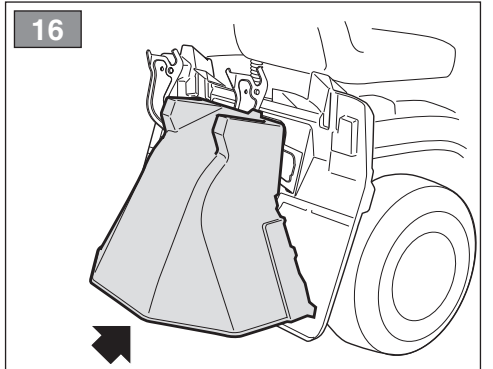
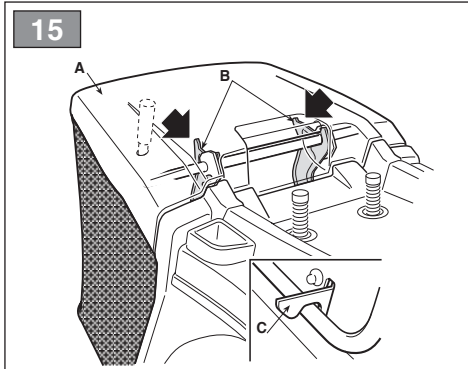
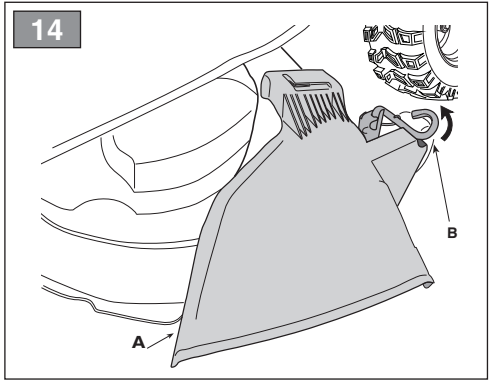
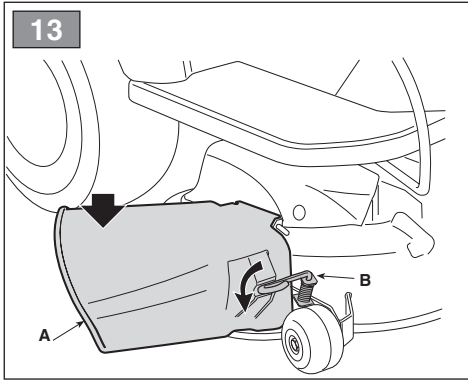

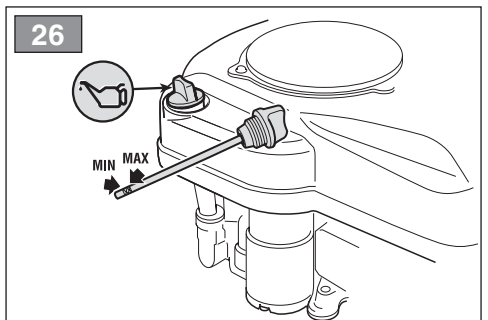
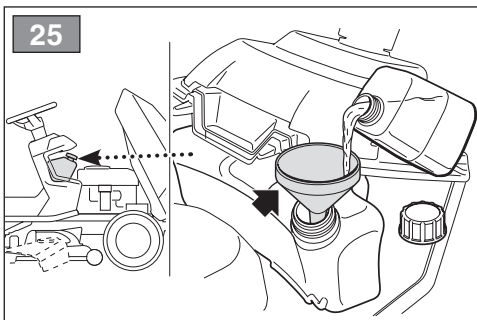
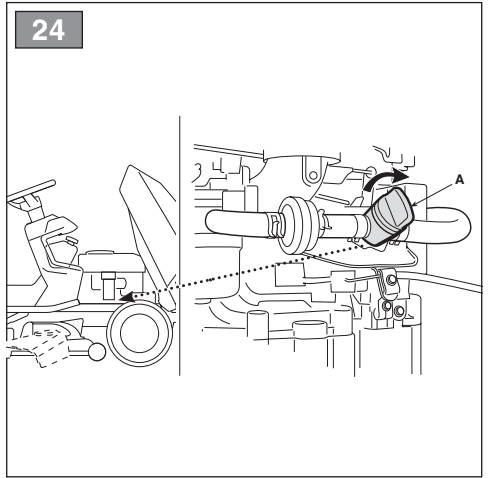
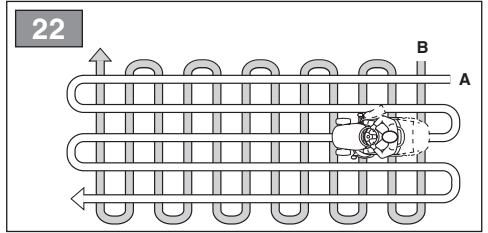
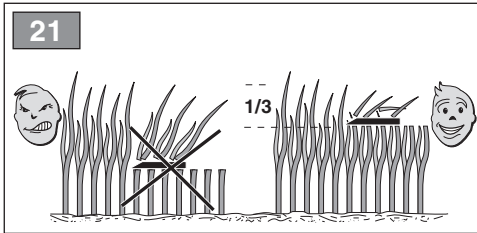
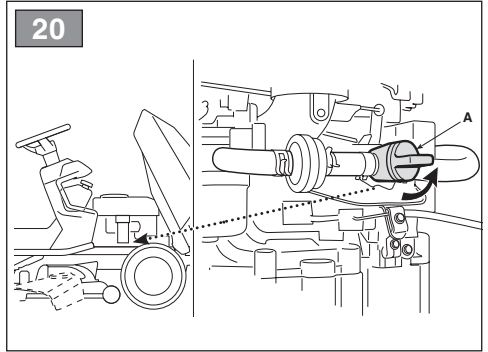
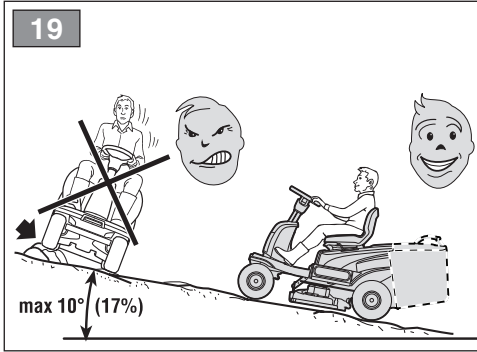

27

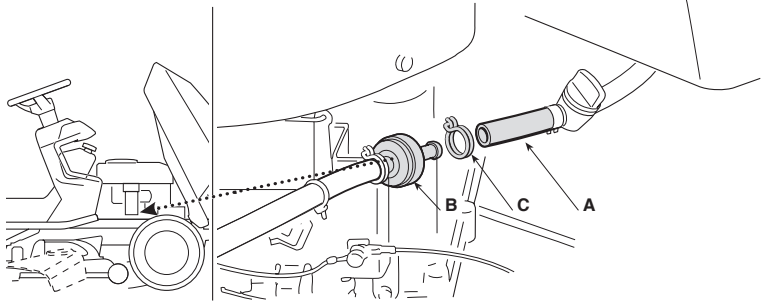

28

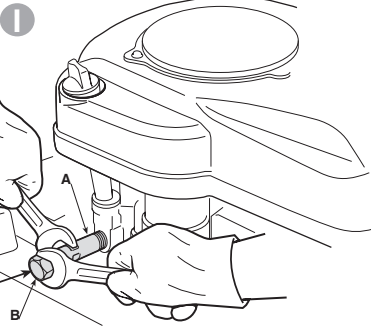

II

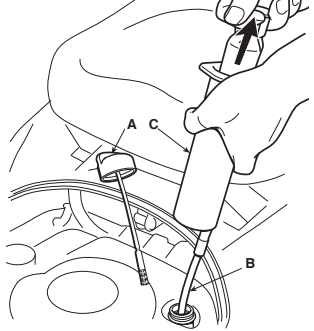

III

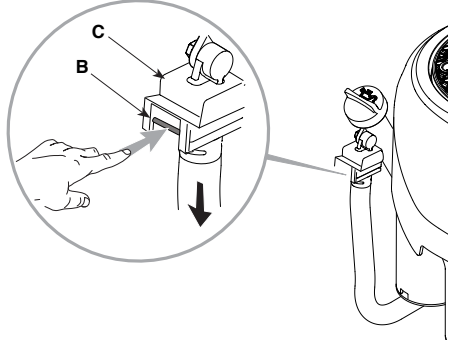
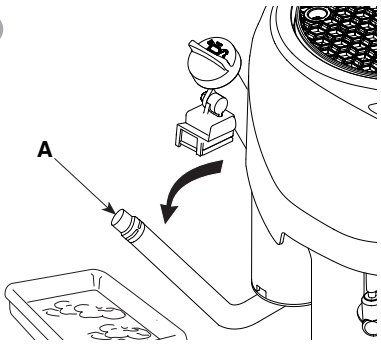

29

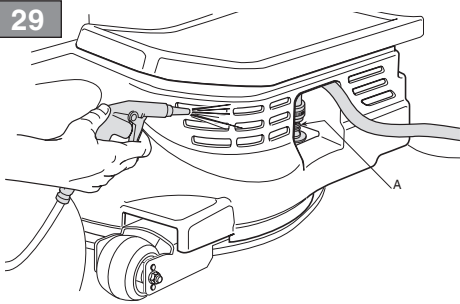

30

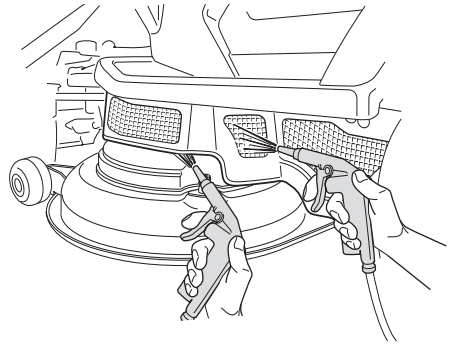
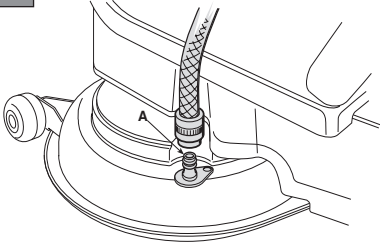

31

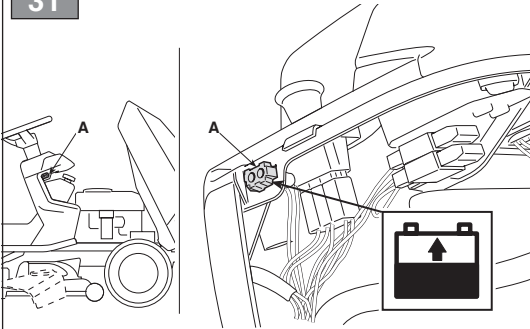

32

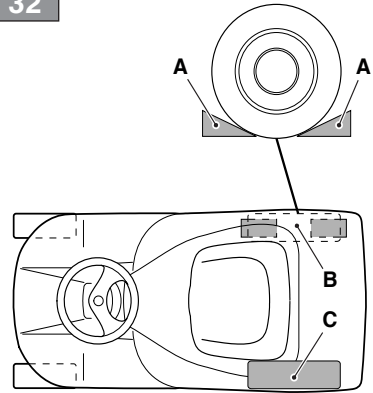

33

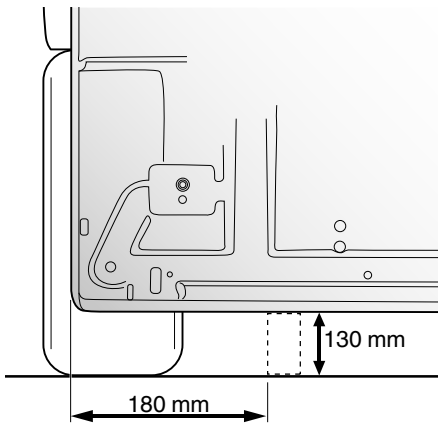

34

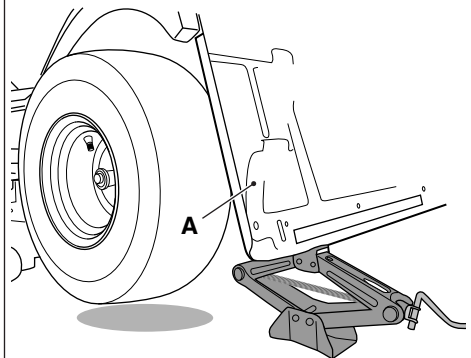

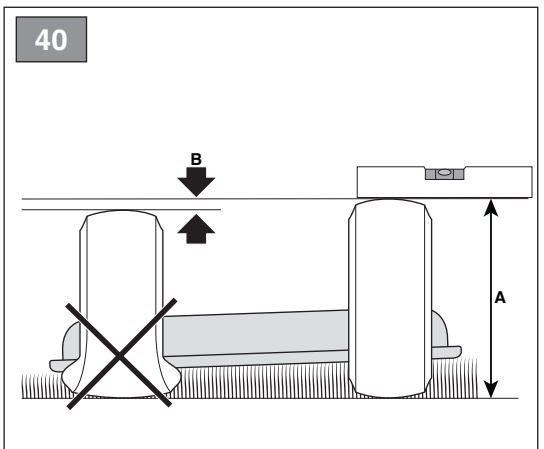
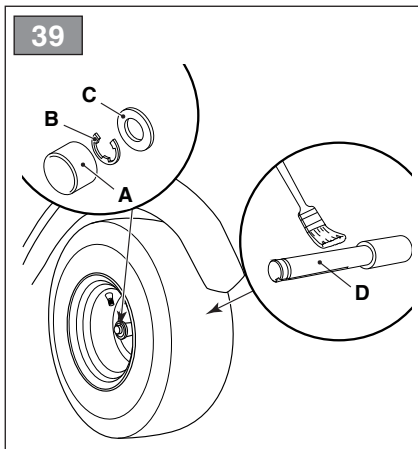
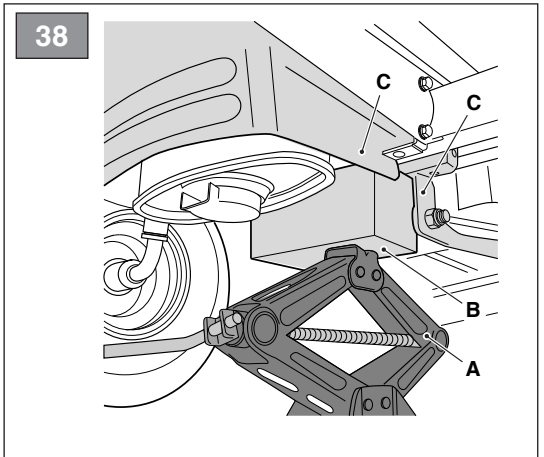
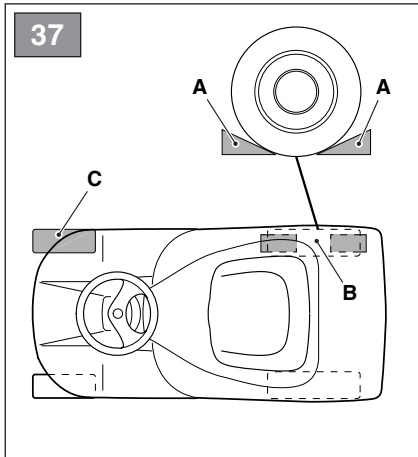
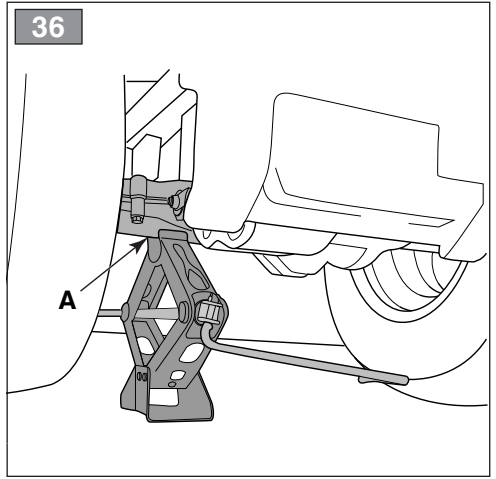
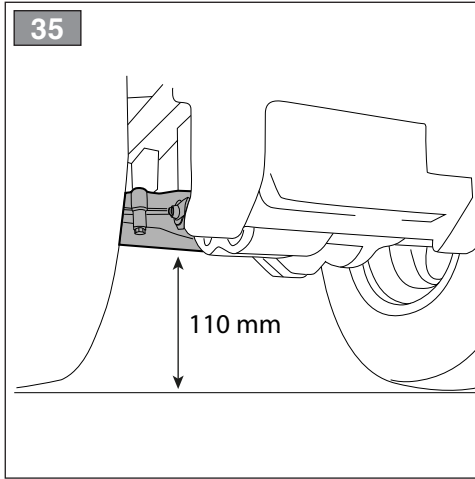

41

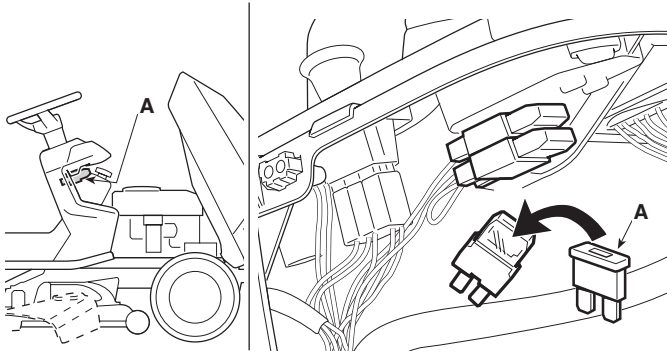

42

I

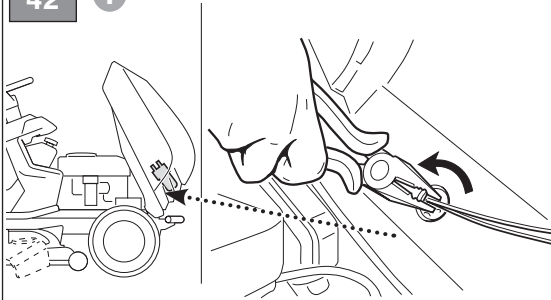

II

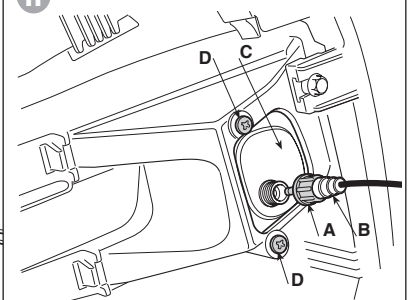

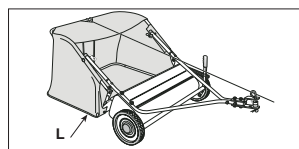
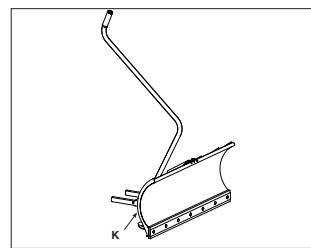
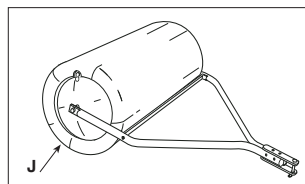
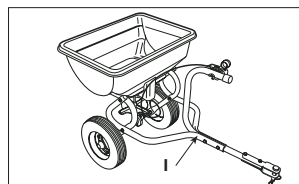
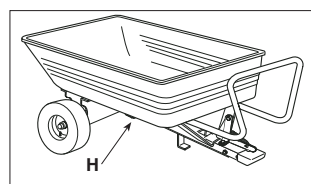
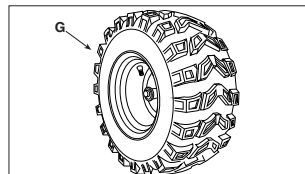
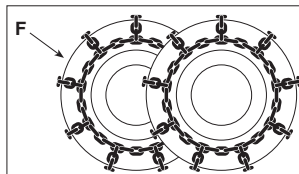
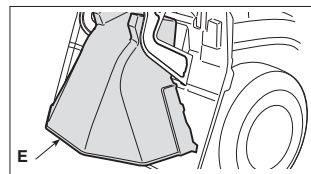
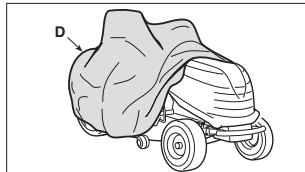
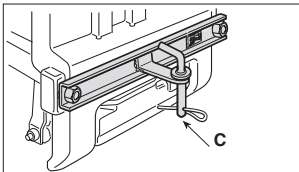
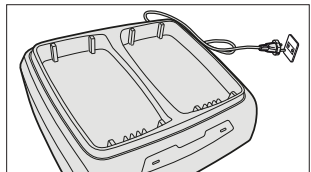
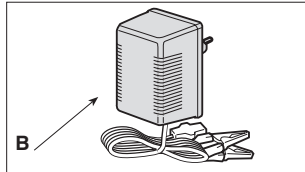
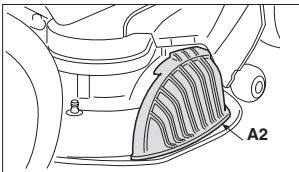
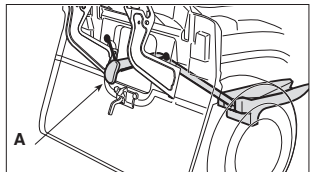







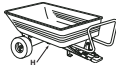

[1]	DATI TECNICI		SD 98 Series	SD 108 Series
[2]	Potenza nominale *	kW	6,4 ÷ 11,5	6,4 ÷ 11,5
[3]	Giri al minuto *	min ⁻¹	2800 ± 100	2800 ± 100
[4]	Impianto elettrico	V	12	12
[5]	Pneumatici anteriori		13 x 5,00-6 (15 x 5,00-6)	13 x 5,00-6 (15 x 5,00-6)
[6]	Pneumatici posteriori		18 x 8,50-8	18 x 8,50-8
[7]	Pressione gonfiaggio anteriore 13 x 5,00-6 15 x 5,00-6	bar bar	1,5 1,0	1,5 1,0
[8]	Pressione gonfiaggio posteriore	bar	1,2	1,2
[9]	Massa della macchina con serbatoio vuoto *	kg	160 ÷ 171	160 ÷ 171
[10]	Raggio minimo di erba non tagliata	cm	70	65
[11]	Altezza di taglio	cm	3 ÷ 8,5	3 ÷ 8,5
[12]	Larghezza di taglio	cm	98	107
[13]	<i>Trasmissione meccanica</i> Velocità di avanzamento (indicativa) a 3000 min ⁻¹	km/h	2,2 ÷ 9,7	2,2 ÷ 9,7
[14]	<i>Trasmissione idrostatica</i> Velocità di avanzamento (indicativa) a 3000 min ⁻¹	km/h	0 ÷ 8,8	0 ÷ 8,8
[15]	Limite di velocità con catene da neve (se accessorio previsto)	km/h	9,7	9,7
[16]	Dimensioni			
[17]	Lunghezza	mm	1647	1647 ÷ 1697
[18]	Lunghezza con sacco (Lunghezza senza sacco)	mm	- -	- -
[19]	Larghezza	mm	-	-
[20]	Larghezza con deflettore di scarico laterale (Larghezza senza deflettore di scarico laterale)		1198 (1051)	1312 (1101)
[21]	Altezza	mm	1068	1068
[22]	Codice dispositivo di taglio		82004346/0	82004357/0
[23]	Capacità del serbatoio carburante	l	6,5	6,5
[24]	Limite di carico per dispositivo di traino (Forza verticale massima)	N (kg)	245 (25)	245 (25)
[25]	Limite di carico per dispositivo di traino (Peso massimo rimorchiabile)	N (kg)	980 (100)	980 (100)
[26]	Inclinazione massima consentita		10° (17%)	10° (17%)
[27]	Livello di pressione acustica	dB(A)	86	87
[28]	Incertezza di misura	dB(A)	0,8	2,5
[29]	Livello di potenza acustica misurato	dB(A)	99	99
[28]	Incertezza di misura	dB(A)	0,8	0,43
[30]	Livello di potenza acustica garantito	dB(A)	100	100
[31]	Livello di vibrazioni al posto di guida	m/s ²	0,94	1,2
[28]	Incertezza di misura	m/s ²	1,39	0,52
[32]	Livello di vibrazioni al volante	m/s ²	3,33	3
[28]	Incertezza di misura	m/s ²	2,72	2

* Per il dato specifico, fare riferimento a quanto indicato nell'etichetta di identificazione della macchina.

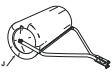
[1]	DATI TECNICI		MP 84 Series	MP 98 Series
[2]	Potenza nominale *	kW	5,56 ÷ 9,7	6,3 ÷ 11,45
[3]	Giri al minuto *	min ⁻¹	2300/2400 ± 100	2600 ± 100
[4]	Impianto elettrico	V	12	12
[5]	Pneumatici anteriori		13 x 5,00-6 (15 x 5,00-6)	13 x 5,00-6 (15 x 5,00-6)
[6]	Pneumatici posteriori		18 x 8,50-8 (18 x 6,50-8)	18 x 8,50-8 (18 x 6,50-8)
[7]	Pressione gonfiaggio anteriore 13 x 5,00-6 15 x 5,00-6	bar bar	1,5 1,0	1,5 1,0
[8]	Pressione gonfiaggio posteriore	bar	1,2	1,2
[9]	Massa della macchina con serbatoio vuoto *	kg	180 ÷ 187	185 ÷ 200
[10]	Raggio minimo di erba non tagliata	cm	80	70
[11]	Altezza di taglio	cm	3 ÷ 8,5	3 ÷ 8,5
[12]	Larghezza di taglio	cm	83	97
[13]	Trasmissione meccanica Velocità di avanzamento (indicativa) a 3000 min ⁻¹	km/h	2,2 ÷ 9,7	2,2 ÷ 9,7
[14]	Trasmissione idrostatica Velocità di avanzamento (indicativa) a 3000 min ⁻¹	km/h	0 ÷ 8,8	0 ÷ 8,8
[15]	Limite di velocità con catene da neve (se accessorio previsto)	km/h	9,7	9,7
[16]	Dimensioni			
[17]	Lunghezza	mm	-	-
[18]	Lunghezza con sacco (Lunghezza senza sacco)	mm	2217 ÷ 2340 (1814)	2340 (1814)
[19]	Larghezza	mm	902	1020
[20]	Larghezza con deflettore di scarico laterale (Larghezza senza deflettore di scarico laterale)		-	-
[21]	Altezza	mm	1098	1098
[22]	Codice dispositivo di taglio		82004358/0 - 82004359/0 82004360/0 - 82004361/0	82004362/0 - 82004363/0 82004346/0 - 82004364/0
[23]	Capacità del serbatoio carburante	l	6,5	6,5
[24]	Limite di carico per dispositivo di traino (Forza verticale massima)	N (kg)	245 (25)	245 (25)
[25]	Limite di carico per dispositivo di traino (Peso massimo rimorchiabile)	N (kg)	980 (100)	980 (100)
[26]	Inclinazione massima consentita		10° (17%)	10° (17%)
[27]	Livello di pressione acustica	dB(A)	86	86
[28]	Incertezza di misura	dB(A)	1,1	2,5
[29]	Livello di potenza acustica misurato	dB(A)	100	100
[28]	Incertezza di misura	dB(A)	0,63	0,65
[30]	Livello di potenza acustica garantito	dB(A)	100	100
[31]	Livello di vibrazioni al posto di guida	m/s ²	1,06	0,7
[28]	Incertezza di misura	m/s ²	0,99	0,25
[32]	Livello di vibrazioni al volante	m/s ²	6,37	8,2
[28]	Incertezza di misura	m/s ²	2,19	1,53

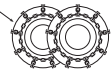
* Per il dato specifico, fare riferimento a quanto indicato nell'etichetta di identificazione della macchina.

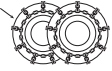
[42]	ACCESSORI A RICHIESTA	
[42.A1] [42.A2]	Kit "mulching"	✓
[42.B]	Carica batteria di mantenimento	✓
[42.C]	Kit traino	✓
[42.D]	Telo di copertura	✓
[42.E]	Kit di protezione scarico posteriore <i>(solo per modelli MP series)</i>	✓
[42.F]	Catene da neve (18")	✓
[42.G]	Ruote da fango/neve (18")	✓
[42.H]	Rimorchio	45-03453-997
[42.I]	Spargitore	45-03153-997
[42.J]	Rullo per erba	45-0267 45-02681
[42.K]	Spalaneve a lama	ST-1402
[42.L]	Raccogliitore foglie ed erba 38" <i>(solo per modelli SD series)</i>	45-03313-997
[42.L]	Raccogliitore foglie ed erba 42" <i>(solo per modelli SD series)</i>	45-02616-997

[33] TABELLA PER LA CORRETTA COMBINAZIONE DEGLI ACCESSORI						
[33.A] ACCESSORI POSTERIORI						
	 [42.H]	 [42.I]	 [42.J]	 [42.L]	 [42.F]	 [42.G]
[33.B] ACCESSORI FRONTALI	 [42.F]	✓	✓	-	-	-
	 [42.G]	✓	✓	-	-	-
	 [42.K]	-	✓	-	✓	✓

<p>[1] BG - ТЕХНИЧЕСКИ ДАННИ</p> <p>[2] Номинална мощност *</p> <p>[3] Обороти в минута (*)</p> <p>[4] Електрическа система</p> <p>[5] Предни гуми</p> <p>[6] Задни гуми</p> <p>[7] Налягане предно напопване</p> <p>[8] Налягане задно напопване</p> <p>[9] Маса на машината с празен резервоар (*)</p> <p>[10] Минимален радиус на неподрязана трева</p> <p>[11] Височина на косене</p> <p>[12] Ширина на косене</p> <p>[13] Механична трансмисия - Скорост на напредване (индикативна) - 3000 min⁻¹</p> <p>[14] Хидростатична трансмисия - Скорост на напредване (индикативна) - 3000 min⁻¹</p> <p>[15] Граница на скоростта с верига за сняг (ако тази принадлежност е предвидена)</p> <p>[16] Размери</p> <p>[17] Дължина</p> <p>[18] Дължина с торбата за събиране на трева (дължина без торбата за събиране на трева)</p> <p>[19] Ширина</p> <p>[20] Ширина с дефлектор на странично разтоварване (Ширина без дефлектор на странично разтоварване)</p> <p>[21] Височина</p> <p>[22] Код на инструмента за рязане</p> <p>[23] Вместимост на резервоара за гориво</p> <p>[24] Ограничение на товара за теглещото устройство (максимална вертикална сила)</p> <p>[25] Ограничение на товара за теглещото устройство (максимално тегло за теглене)</p> <p>[26] Максимално допустим наклон</p> <p>[27] Ниво на звуково налягане</p> <p>[28] Несигурност на измерване</p> <p>[29] Измерено ниво на акустична мощност</p> <p>[30] Гарантирано ниво на акустична мощност</p> <p>[31] Ниво на вибрации в мястото за управление</p> <p>[32] Ниво на вибрации на волана</p> <p>[33] Таблица за правилното комбиниране на принадлежностите</p> <p>[33.A] задни принадлежности</p> <p>[33.B] челни принадлежности</p> <p>[42] принадлежности по поръчка</p> <p>[42.A1, 42.A2] Набор за "mulching"</p> <p>[42.B] Зарядно устройство за поддържане</p> <p>[42.C] Набор за теглене</p> <p>[42.D] Покривен брезент</p> <p>[42.E] Набор защита на задно разтоварване (само за модели от серията MP)</p> <p>[42.F] Вериги за сняг (18")</p> <p>[42.G] Колела за кал / сняг (18")</p> <p>[42.H] Ремарке</p> <p>[42.I] Приспособление за разсейване на пясък или чакъл</p> <p>[42.J] Ролка за трева</p> <p>[42.K] Снегорин с острие</p> <p>[42.L] Събирач на листа и трева (само за модели от серията SD)</p> <p>* За специфични данни, вижте посоченото на идентификационния етикет на машината</p>	<p>[1] BS - TEHNIČKI PODACI</p> <p>[2] Nazivna snaga (*)</p> <p>[3] Obrtaji u minuti (*)</p> <p>[4] Električna instalacija</p> <p>[5] Prednje gume</p> <p>[6] Zadnje gume</p> <p>[7] Pritisak vazduha u prednjim gumama</p> <p>[8] Pritisak vazduha u zadnjim gumama</p> <p>[9] Masa mašine s praznim spremnikom (*)</p> <p>[10] Minimalan radijus nepokošene trave</p> <p>[11] Visina košenja</p> <p>[12] Širina košenja</p> <p>[13] Mehanički prijenos Brzina kretanja (orijentaciono) na 3000 min⁻¹</p> <p>[14] Hidrostatički prijenos Brzina kretanja (orijentaciono) na 3000 min⁻¹</p> <p>[15] Ograničenje brzine s lancima za snijeg (ako su oni predviđena dodatna oprema)</p> <p>[16] Dimenzije</p> <p>[17] Dužina</p> <p>[18] Dužina s vrećom (dužina bez vreće)</p> <p>[19] Širina</p> <p>[20] Širina s usmjerivačem bočnog izbacivanja (Širina bez usmjerivača bočnog izbacivanja)</p> <p>[21] Visina</p> <p>[22] Šifra rezne glave</p> <p>[23] Kapacitet spremnika goriva</p> <p>[24] Granica nosivosti uređaja za vuču (maksimalna vertikalna sila)</p> <p>[25] Granica nosivosti uređaja za vuču (maksimalna težina koja se smije vući)</p> <p>[26] Maksimalni dozvoljen nagib</p> <p>[27] Razina zvučnog pritiska</p> <p>[28] Mjerna nesigurnost</p> <p>[29] Izmjerena razina zvučne snage</p> <p>[30] Garantirana razina zvučne snage</p> <p>[31] Razina vibracija na mjestu vozača</p> <p>[32] Razina vibracija na volanu</p> <p>[33] Tablica za pravilno kombinovanje dodatne opreme</p> <p>[33.A] Zadnja dodatna oprema</p> <p>[33.B] Prednja dodatna oprema</p> <p>[42] Dodatna oprema na zahtjev</p> <p>[42.A1, 42.A2] Komplet za malčiranje</p> <p>[42.B] Punjač akumulatora za održavanje</p> <p>[42.C] Komplet za vuču</p> <p>[42.D] Pokrovna cerada</p> <p>[42.E] Komplet štitnika za izbacivanje odotraga (samo za seriju modela MP)</p> <p>[42.F] Lanci za snijeg (18")</p> <p>[42.G] Točkovi za blato / snijeg (18")</p> <p>[42.H] Prikolica</p> <p>[42.I] Rasipač</p> <p>[42.J] Valjak za travu</p> <p>[42.K] Plug za snijeg s nožem</p> <p>[42.L] Skupljač lišća i trave (samo za seriju modela SD)</p> <p>* Za specifični podatak, pogledajte što je navedeno na identifikacijskoj naljepnici mašine</p>	<p>[1] CS - TECHNICKÉ PARAMETRY</p> <p>[2] Jmenovitý výkon (*)</p> <p>[3] Otáčky za minutu (*)</p> <p>[4] Elektroinstalace</p> <p>[5] Přední pneumatiky</p> <p>[6] Zadní pneumatiky</p> <p>[7] Tlak huštění předních pneumatik</p> <p>[8] Tlak huštění zadních pneumatik</p> <p>[9] Hmotnost stroje s prázdnou nádrží (*)</p> <p>[10] Minimální poloměr neposečené trávy</p> <p>[11] Výška sekání</p> <p>[12] Šířka sekání</p> <p>[13] Mechanická převodovka Rychlost jezdzu (přibližná) při 3000 min⁻¹</p> <p>[14] Hydrostatická převodovka Rychlost jezdzu (přibližná) při 3000 min⁻¹</p> <p>[15] Mezní rychlost se sněhovými řetězy (pokud se jedná o určené příslušenství)</p> <p>[16] Rozměry</p> <p>[17] Délka</p> <p>[18] Délka s košem (Délka bez koše)</p> <p>[19] Šířka</p> <p>[20] Šířka vychylovače bočního výhozu (Šířka bez vychylovače bočního výhozu)</p> <p>[21] Výška</p> <p>[22] Kód sekacího zařízení</p> <p>[23] Kapacita palivové nádržky</p> <p>[24] Mezní zatížení tažného zařízení (max. svislá síla)</p> <p>[25] Mezní zatížení tažného zařízení (max. tažená hmotnost)</p> <p>[26] Maximální povolené naklonění</p> <p>[27] Úroveň akustického tlaku</p> <p>[28] Nefesnost měření</p> <p>[29] Úroveň naměřeného akustického výkonu</p> <p>[30] Úroveň zaručeného akustického výkonu</p> <p>[31] Úroveň vibrací na místě řidiče</p> <p>[32] Úroveň vibrací na volantu</p> <p>[33] Tabulka pro správnou kombinaci příslušenství</p> <p>[33.A] Zadní příslušenství</p> <p>[33.B] Přední příslušenství</p> <p>[42] Příslušenství na požádání</p> <p>[42.A1, 42.A2] Sada pro mulčování</p> <p>[42.B] Udržovací nabíječka akumulátoru</p> <p>[42.C] Sada tažného zařízení</p> <p>[42.D] Krycí plachta</p> <p>[42.E] Sada ochranného krytu zadního výhozu (jen pro modely řady MP)</p> <p>[42.F] Sněhové řetězy (18")</p> <p>[42.G] Kola do bláta / sněhu (18")</p> <p>[42.H] Přívěs</p> <p>[42.I] Posypávač</p> <p>[42.J] Válec pro válcování trávy</p> <p>[42.K] Sněhová radlice</p> <p>[42.L] Sběrač listů a trávy (jen pro modely řady SD)</p> <p>* Ohledně uvedeného údaje vycházejte z hodnoty uvedených na identifikačním štítku stroje.</p>
---	--	--

<p>[1] DA - TEKNISKE DATA</p> <p>[2] Nominel effekt (*)</p> <p>[3] Omdrejninger pr. minut (*)</p> <p>[4] Elektrisk anlæg</p> <p>[5] Forhjulsdæk</p> <p>[6] Baghulsdæk</p> <p>[7] Pumpetryk for fordæk</p> <p>[8] Pumpetryk for bagdæk</p> <p>[9] Maskinvægt med tom tank (*)</p> <p>[10] Minimumsradius af ikke klippet græs</p> <p>[11] Klippehøjde</p> <p>[12] Klippebredde</p> <p>[13] Mekanisk transmission Fremdriftshastighed (vejledende) ved 3000 min⁻¹</p> <p>[14] Hydrostatisk transmission Fremdriftshastighed (vejledende) ved 3000 min⁻¹</p> <p>[15] Hastighedsgrænse med snekæder (hvis disse er monteret)</p> <p>[16] Mål</p> <p>[17] Længde</p> <p>[18] Længde med opsamlingspose (længde uden pose)</p> <p>[19] Bredde</p> <p>[20] Bredde med sideudkast skærm (Hvis monteret)</p> <p>[21] Højde</p> <p>[22] Skæreanordningens varenr.</p> <p>[23] Brændstofstankens kapacitet</p> <p>[24] Belastningsgrænse for trækanordning (maksimal, vertikal effekt)</p> <p>[25] Belastningsgrænse for trækanordning (maksimal anhängervægt)</p> <p>[26] Maksimal tilladt hældning</p> <p>[27] Lydtryksniveau</p> <p>[28] Målesikkerhed</p> <p>[29] Målt lydeffektniveau</p> <p>[30] Garanteret lydeffektniveau</p> <p>[31] Vibrationsniveau på førersædet</p> <p>[32] Vibrationsniveau ved rattet</p> <p>[33] Tabel over udstyrets korrekte kombination</p> <p>[33.A] Bagmonteret tilbehør</p> <p>[33.B] Formonteret tilbehør</p> <p>[42] Ekstraudstyr</p> <p>[42.A1, 42.A2] Sæt til "Multiclip"</p> <p>[42.B] Udligningsbatterilader</p> <p>[42.C] Sæt til bugsering</p> <p>[42.D] Presenning</p> <p>[42.E] Sæt til beskyttelse på bagudkast (bare for MP serie modeller)</p> <p>[42.F] Snekæder (18")</p> <p>[42.G] Mudder- og snehjul (18")</p> <p>[42.H] Anhænger</p> <p>[42.I] Fordeler</p> <p>[42.J] Græsvalse</p> <p>[42.K] Sneplov med skrabskær</p> <p>[42.L] Opsamlingsmaskine til blade og græs (bare for SD serie modeller)</p>	<p>[1] DE - TECHNISCHE DATEN</p> <p>[2] Nennleistung (*)</p> <p>[3] Umdrehungen pro Minute (*)</p> <p>[4] Elektrische Anlage</p> <p>[5] Reifen Vorderräder</p> <p>[6] Reifen Hinterräder</p> <p>[7] Reifendruck vorne</p> <p>[8] Reifendruck hinten</p> <p>[9] Maschinenmasse bei leerem Tank (*)</p> <p>[10] Mindestradius nicht geschnittenen Gras</p> <p>[11] Schnitthöhe</p> <p>[12] Schnittbreite</p> <p>[13] Mechanischer Antrieb - Vorschubgeschwindigkeit (Richtwert) bei 3000 min⁻¹</p> <p>[14] Hydrostatischer Antrieb - Vorschubgeschwindigkeit (Richtwert) bei 3000 min⁻¹</p> <p>[15] Geschwindigkeitsgrenze mit Schneeketten (falls als Zubehör vorgesehen)</p> <p>[16] Abmessungen</p> <p>[17] Länge</p> <p>[18] Länge mit Grasfangeinrichtung (Länge ohne Grasfangeinrichtung)</p> <p>[19] Breite</p> <p>[20] Breite mit seitlichem Auswurfflektor (Breite ohne seitlichen Auswurfflektor)</p> <p>[21] Höhe</p> <p>[22] Code Schneidwerkzeug</p> <p>[23] Inhalt des Kraftstofftanks</p> <p>[24] Lastgrenze für Zugvorrichtung (max. senkrechte Kraft)</p> <p>[25] Lastgrenze für Zugvorrichtung (max. Zuggewicht)</p> <p>[26] Max. zulässige Neigung</p> <p>[27] Schalldruckpegel</p> <p>[28] Messungsgenauigkeit</p> <p>[29] Gemessener Schalleistungspegel</p> <p>[30] Garantierter Schalleistungspegel</p> <p>[31] Vibrationspegel am Fahrersitz</p> <p>[32] Vibrationspegel am Lenkrad</p> <p>[33] übersicht für die korrekte zubehörkombination</p> <p>[33.A] Heckseitiges zubehör</p> <p>[33.B] Frontseitiges zubehör</p> <p>[42] Sonderzubehör</p> <p>[42.A1, 42.A2] "Mulching"-kit</p> <p>[42.B] Batterieladegerät</p> <p>[42.C] Zugvorrichtung</p> <p>[42.D] Abdeckung</p> <p>[42.E] Kit hinterer auswurfschutz (nur für MP-Series)</p> <p>[42.F] Schneeketten (18")</p> <p>[42.G] M+S-Räder (Matsch- und Schneeräder) (18")</p> <p>[42.H] Anhänger</p> <p>[42.I] Streuer</p> <p>[42.J] Rasenwalze</p> <p>[42.K] Schneepflug</p> <p>[42.L] Sammler für laub und gras (nur für SD-Series)</p>	<p>[1] EL - ΤΕΧΝΙΚΑ ΧΑΡΑΚΤΗΡΙΣΤΙΚΑ</p> <p>[2] Ονομαστική ισχύς (*)</p> <p>[3] Στροφές ανά λεπτό (*)</p> <p>[4] Ηλεκτρικό σύστημα</p> <p>[5] Εμπρόσθια ελαστικά</p> <p>[6] Πίσω ελαστικά</p> <p>[7] Πίεση εμπρόσθιων ελαστικών</p> <p>[8] Πίεση πίσω ελαστικών</p> <p>[9] Μάρα του μηχανήματος με άδειο ρεζερβουάρ (*)</p> <p>[10] Ελάχιστη ακτίνα μη κομμένου χόρτου</p> <p>[11] Ύψος κοπής</p> <p>[12] Πλάτος κοπής</p> <p>[13] Μηχανικό σύστημα μετάδοσης Ταχύτητα κίνησης (ενδεικτική) στις 3000 σ.α.λ.</p> <p>[14] Υδροστατικό σύστημα μετάδοσης Ταχύτητα κίνησης (ενδεικτική) στις 3000 σ.α.λ.</p> <p>[15] Όριο ταχύτητας με αλυσίδες χιονιού (αν προβλέπεται ως αξεσουάρ)</p> <p>[16] Διαστάσεις</p> <p>[17] Μήκος</p> <p>[18] Μήκος με κάδο (μήκος χωρίς κάδο)</p> <p>[19] Πλάτος</p> <p>[20] Πλάτος με πλευρικό εκτροπέα αποβολής (Πλάτος χωρίς πλευρικό εκτροπέα αποβολής)</p> <p>[21] Ύψος</p> <p>[22] Κωδικός συστήματος κοπής</p> <p>[23] Χωρητικότητα του νεπεόζιπου καυαίου</p> <p>[24] Όριο φορτίου για το σύστημα ρυμούλκησης (μέγιστη κάθετη δύναμη)</p> <p>[25] Όριο φορτίου για το σύστημα ρυμούλκησης (μέγιστη ρυμουλκούμενο βάρος)</p> <p>[26] Μέγιστη επιτρεπόμενη γωνία</p> <p>[27] Στάθμη ακουστικής πίεσης</p> <p>[28] Αβεβαιότητα μέτρησης</p> <p>[29] Μετρημένη στάθμη ακουστικής ισχύος</p> <p>[30] Εγγυημένη στάθμη ακουστικής ισχύος</p> <p>[31] Επίπεδο κραδασμών στη θέση του οδηγού</p> <p>[32] Επίπεδο κραδασμών στο τιμόνι</p> <p>[33] σωστος πινακας για το σωστο συνδυασμο των παρελκομενων</p> <p>[33.A] οπισθια παρελκομενα</p> <p>[33.B] εμπροσθια παρελκομενα</p> <p>[42] αιτουμενα παρελκομενα</p> <p>[42.A1, 42.A2] Σετ "mulching"</p> <p>[42.B] Φορτιστής συντήρησης μπαταρίας</p> <p>[42.C] Σετ ρυμούλκησης</p> <p>[42.D] Κάλυμμα προστασίας</p> <p>[42.E] Σετ προστασίας οπισθίας αποβολής (μόνο για τα μοντέλα της σειράς MP)</p> <p>[42.F] Αλυσίδες χιονιού (18")</p> <p>[42.G] Τροχοί για λάσπη/χιόνι (18")</p> <p>[42.H] Ρυμουλκούμενο</p> <p>[42.I] Διανομας</p> <p>[42.J] Κυλινδρος για χλοη</p> <p>[42.K] Εκχιονιστικό με λάμα</p> <p>[42.L] Συλλεκτής φυλλων και χλοης (μόνο για τα μοντέλα της σειράς SD)</p>
<p>* For disse data henvises til hvad der er angivet på maskinens identifikationsmærkat.</p>	<p>* Für die genaue Angabe nehmen Sie bitte auf das Typenschild der Maschine Bezug</p>	<p>* Για το συγκεκριμένο στοιχείο, ελέγξτε τα όσα αναγράφονται στην ετικέτα προσδιορισμού του μηχανήματος</p>

<p>[1] EN - TECHNICAL DATA</p> <p>[2] Nominal power (*)</p> <p>[3] RPM (*)</p> <p>[4] Electrical system</p> <p>[5] Front tyres</p> <p>[6] Rear tyres</p> <p>[7] Front tyre pressure</p> <p>[8] Rear tyre pressure</p> <p>[9] Machine weight with empty tank (*)</p> <p>[10] Minimum radius of uncut grass</p> <p>[11] Cutting height</p> <p>[12] Cutting width</p> <p>[13] Mechanical transmission Forward speed (approximate) at 3000 min⁻¹</p> <p>[14] Hydrostatic transmission Forward speed (approximate) at 3000 min⁻¹</p> <p>[15] Speed limit with snow chains (if available)</p> <p>[16] Dimensions</p> <p>[17] Length</p> <p>[18] Length with grass catcher (length without grass catcher)</p> <p>[19] Width</p> <p>[20] Width with side discharge chute (Width without side discharge chute)</p> <p>[21] Height</p> <p>[22] Cutting means code</p> <p>[23] Fuel tank capacity</p> <p>[24] Admissible load on towing device (maximum vertical weight)</p> <p>[25] Admissible load for towing device (maximum towing weight)</p> <p>[26] Maximum admissible tilt</p> <p>[27] Acoustic pressure level</p> <p>[28] Measurement uncertainty</p> <p>[29] Measured acoustic power level</p> <p>[30] Guaranteed acoustic power level</p> <p>[31] Operator position vibration level</p> <p>[32] Steering wheel vibration level</p> <p>[33] Table for correct accessory combinations</p> <p>[33.A] Rear accessories</p> <p>[33.B] Front accessories</p> <p>[42] Accessories available on request</p> <p>[42.A1, 42.A2] "Mulching" kit</p> <p>[42.B] Maintenance battery charger</p> <p>[42.C] Towing kit</p> <p>[42.D] Cloth cover</p> <p>[42.E] Rear discharge guard kit (<i>only for MP series</i>)</p> <p>[42.F] Snow chains (18")</p> <p>[42.G] Mud / Snow wheels (18")</p> <p>[42.H] Trailer</p> <p>[42.I] Sprinkler</p> <p>[42.J] Lawn roller</p> <p>[42.K] Snow shovel</p> <p>[42.L] Leaf and grass catcher (<i>only for SD series</i>)</p>	<p>[1] ES - DATOS TÉCNICOS</p> <p>[2] Potencia nominal (*)</p> <p>[3] Revoluciones por minuto (*)</p> <p>[4] Instalación eléctrica</p> <p>[5] Neumáticos anteriores</p> <p>[6] Neumáticos posteriores</p> <p>[7] Presión neumático anterior</p> <p>[8] Presión neumático posterior</p> <p>[9] Peso de la máquina con el depósito de combustible vacío (*)</p> <p>[10] Radio mínimo de hierba no cortada</p> <p>[11] Altura de corte</p> <p>[12] Anchura de corte</p> <p>[13] Transmisión mecánica Velocidad de avance (indicativa) a 3000 min⁻¹</p> <p>[14] Transmisión hidrostática Velocidad de avance (indicativa) a 3000 min⁻¹</p> <p>[15] Limite de velocidad con cadenas de nieve (si estuviera previsto el accesorio)</p> <p>[16] Dimensiones</p> <p>[17] Longitud</p> <p>[18] Longitud con bolsa (longitud sin bolsa)</p> <p>[19] Anchura</p> <p>[20] Ancho con deflector de descarga lateral (ancho sin deflector de descarga lateral)</p> <p>[21] Altura</p> <p>[22] Código dispositivo de corte</p> <p>[23] Capacidad del depósito carburante</p> <p>[24] Limite de carga para dispositivo de remolque (fuerza vertical máxima)</p> <p>[25] Limite de carga para dispositivo de remolque (peso máximo de remolque)</p> <p>[26] Inclinación máxima permitida</p> <p>[27] Nivel de presión acústica</p> <p>[28] Incertidumbre de medida</p> <p>[29] Nivel de potencia acústica medido</p> <p>[30] Nivel de potencia acústica garantizado</p> <p>[31] Nivel de vibraciones en el puesto de conductor</p> <p>[32] Nivel de vibraciones al volante</p> <p>[33] Tabla para combinar accesorios</p> <p>[33.A] Accesorios traseros</p> <p>[33.B] Accesorios frontales</p> <p>[42] Accesorios bajo pedido</p> <p>[42.A1, 42.A2] Kit para "mulching"</p> <p>[42.B] Cargador de batería de mantenimiento</p> <p>[42.C] Kit remolque</p> <p>[42.D] Lona de cubierta</p> <p>[42.E] Kit sistema de seguridad de descarga posterior (<i>sólo para la serie MP</i>)</p> <p>[42.F] Cadenas de nieve (18")</p> <p>[42.G] Ruedas para fango y nieve (18")</p> <p>[42.H] Remolque</p> <p>[42.I] Esparcidor</p> <p>[42.J] Rodillo para hierba</p> <p>[42.K] Quitanieves de cuchilla</p> <p>[42.L] Recogedor hojas y hierba (<i>sólo para la serie SD</i>)</p>	<p>[1] ET - TEHNILISED ANDMED</p> <p>[2] Nominaalvõimsus (*)</p> <p>[3] Pöördeid minutis (*)</p> <p>[4] Elektrisüsteem</p> <p>[5] Eesmised rehvid</p> <p>[6] Tagumised rehvid</p> <p>[7] Pumpamise rõhk ees</p> <p>[8] Pumpamise rõhk taga</p> <p>[9] Masina mass tühja paagiga (*)</p> <p>[10] Lõikamata rohu minimaalne raadius</p> <p>[11] Lõikekõrgus</p> <p>[12] Lõikeelaius</p> <p>[13] Mehaaniline jõuülekanne Edasilükumise kiirus (ligikaudne) 3000 min⁻¹</p> <p>[14] Hüdrostaatlise jõuülekanne Edasilükumise kiirus (ligikaudne) 3000 min⁻¹</p> <p>[15] Kiiruspiirang lumekettidega (kui on ettenähtud lisaseade)</p> <p>[16] Mõõtmed</p> <p>[17] Pikkus</p> <p>[18] Pikkus korviga (pikkus ilma korvita)</p> <p>[19] Laius</p> <p>[20] Laius koos külgväljaviske deflektoriga (Laius ilma külgväljaviske deflektorita)</p> <p>[21] Kõrgus</p> <p>[22] Lõikeseadme kood</p> <p>[23] Kütusepaagi maht</p> <p>[24] Veoseadme suurim koormus (suurim vertikaalne koormus)</p> <p>[25] Veoseadme suurim koormus (suurim veetav mass)</p> <p>[26] Suurim lubatud kalle</p> <p>[27] Helirõhu tase</p> <p>[28] Mõõtetäpsus</p> <p>[29] Mõõdetud müra võimsuse tase</p> <p>[30] Garanteeritud müra võimsuse tase</p> <p>[31] Vibratsioonitase juhistil</p> <p>[32] Vibratsioonitase roolis</p> <p>[33] Tarvikute õige kombineerimise tabel</p> <p>[33.A] Tagumised tarvikud</p> <p>[33.B] Eesmised tarvikud</p> <p>[42] Tellimisel lisatarvikud</p> <p>[42.A1, 42.A2] „Multisim“ komplekt</p> <p>[42.B] Hooldus akulaadaja</p> <p>[42.C] Järeelhaagise vedamise komplekt</p> <p>[42.D] Katterie</p> <p>[42.E] Tagumise väljaviske kaitse komplekt (<i>ainult MP seeria</i>)</p> <p>[42.F] Lumeketid (18")</p> <p>[42.G] Lume- ja mudarattad (18")</p> <p>[42.H] Järeelhaagis</p> <p>[42.I] Puustur</p> <p>[42.J] Mururull</p> <p>[42.K] Teraga lumesahk</p> <p>[42.L] Lehtede ja muru koguja (<i>ainult SD seeria</i>)</p>
<p>* Please refer to the data indicated on the machine's identification plate for the exact figure.</p>	<p>* Para el dato específico, hacer referencia a lo indicado en la etiqueta de identificación de la máquina.</p>	<p>* Konkreetse info jaoks viidata masina identifitseerimisetiketil märgitule</p>

<p>[1] FI - TEKNISET TIEDOT</p> <p>[2] Nimellisteho (*)</p> <p>[3] Kierrosta minuutissa (*)</p> <p>[4] Sähkölaiteisto</p> <p>[5] Eturenkaat</p> <p>[6] Takarenkaat</p> <p>[7] Eturenkaiden täyttöpaine</p> <p>[8] Takarenkaiden täyttöpaine</p> <p>[9] Laitteen kuivapaino (*)</p> <p>[10] Löikämata rohu minimaalne raadiusi</p> <p>[11] Leikkuukorkeus</p> <p>[12] Leikkuuleveys</p> <p>[13] Mekaaninen voimansiirto Etenemisnopeus (suuntaa-antava) 3000 min⁻¹</p> <p>[14] Hydrostaattinen voimansiirto Etenemisnopeus (suuntaa-antava) 3000 min⁻¹</p> <p>[15] Nopeusrajoitus lumiketjuilla (jos kuuluu lisävarusteisiin)</p> <p>[16] Mitat</p> <p>[17] Pituus</p> <p>[18] Pituus säkin kanssa (pituus ilman säkkiä)</p> <p>[19] Leveys</p> <p>[20] Sivutyhjennyksen läppäkorkin leveys (Leveys ilman sivutyhjennyksen läppäkorkkia)</p> <p>[21] Korkeus</p> <p>[22] Leikkuuvälineen koodi</p> <p>[23] Polttoainesäiliön tilavuus</p> <p>[24] Vetolaitteen kuormituksen raja-arvo (enimmäispystyvoima)</p> <p>[25] Vetolaitteen kuormituksen raja-arvo (kiinnitettävä enimmäispaino)</p> <p>[26] Suurin sallittu kaltevuus</p> <p>[27] Akutisen päineen taso</p> <p>[28] Mittauksen epävarmuus</p> <p>[29] Mittattu äänitehotaso</p> <p>[30] Taattu äänitehotaso</p> <p>[31] Tärinätaso kuljettajan paikalla</p> <p>[32] Tärinätaso ohjauspyörässä</p> <p>[33] Lisävarusteiden oikeaoppisen yhdistelyn taulukko</p> <p>[33.A] Takavaruste</p> <p>[33.B] Etuvaruste</p> <p>[42] Tilattavat lisävarusteet</p> <p>[42.A.1, 42.A.2] Silppuamisvarusteet</p> <p>[42.B] Ylläpitoakkulaturi</p> <p>[42.C] hinaussarja</p> <p>[42.D] Suojakangas</p> <p>[42.E] Takatyhjennyksen suojuussarja (<i>peikästään MP series</i>)</p> <p>[42.F] Lumiketjut (18")</p> <p>[42.G] Muta-/talvipyörät (18")</p> <p>[42.H] Perävaunu</p> <p>[42.I] Levitin</p> <p>[42.J] Nurmikkojyvä</p> <p>[42.K] Lumiaura</p> <p>[42.L] Lehtien ja ruohon kerääjä (<i>peikästään SD series</i>)</p>	<p>[1] FR - CARACTÉRISTIQUES TECHNIQUES</p> <p>[2] Puissance nominale (*)</p> <p>[3] Tours par minute (*)</p> <p>[4] Installation électrique</p> <p>[5] Pneus avant</p> <p>[6] Pneus arrière</p> <p>[7] Pression de gonflage avant</p> <p>[8] Pression de gonflage arrière</p> <p>[9] Masse de la machine avec réservoir vide (*)</p> <p>[10] Rayon minimal de l'herbe non taillée</p> <p>[11] Hauteur de coupe</p> <p>[12] Largeur de coupe</p> <p>[13] Transmission mécanique Vitesse d'avancement (indicative) à 3000 min⁻¹</p> <p>[14] Transmission hydrostatique Vitesse d'avancement (indicative) à 3000 min⁻¹</p> <p>[15] Limite de vitesse avec chaînes à neige (si accessoire prévu)</p> <p>[16] Dimensions</p> <p>[17] Longueur</p> <p>[18] Longueur avec sac (longueur sans sac)</p> <p>[19] Largeur</p> <p>[20] Largeur avec déflecteur d'éjection latérale (Largeur sans déflecteur d'éjection latérale)</p> <p>[21] Hauteur</p> <p>[22] Code organe de coupe</p> <p>[23] Capacité du réservoir de carburant</p> <p>[24] Limite de charge pour dispositif de remorquage (force verticale maximale)</p> <p>[25] Limite de charge pour dispositif de remorquage (poids maximum remorquable)</p> <p>[26] Pente maximale admise</p> <p>[27] Niveau de pression acoustique</p> <p>[28] Incertitude de mesure</p> <p>[29] Niveau de puissance acoustique mesuré</p> <p>[30] Niveau de puissance acoustique garanti</p> <p>[31] Niveau de vibration au poste de conduite</p> <p>[32] Niveau de vibration au volant</p> <p>[33] Tableau pour la correcte combinaison des accessoires</p> <p>[33.A] Accessoires arrière</p> <p>[33.B] Accessoires frontaux</p> <p>[42] Accessoires sur demande</p> <p>[42.A.1, 42.A.2] Kit pour "mulching"</p> <p>[42.B] Chargeur de batterie</p> <p>[42.C] Kit remorquage</p> <p>[42.D] Housse de protection</p> <p>[42.E] Kit protecteur d'éjection arrière (<i>seule ment pour la série MP</i>)</p> <p>[42.F] Chaîne à neige (18")</p> <p>[42.G] Roues complètes boue / neige (18")</p> <p>[42.H] Remorque</p> <p>[42.I] Épandeur</p> <p>[42.J] Rouleau à gazon</p> <p>[42.K] Lame à neige</p> <p>[42.L] Balai de ramassage feuilles et herbe (<i>seulement pour la série SD</i>)</p>	<p>[1] HR - TEHNIČKI PODACI</p> <p>[2] Nazivna snaga (*)</p> <p>[3] Broj okretaja u minuti (*)</p> <p>[4] Električni sustav</p> <p>[5] Prednje gume</p> <p>[6] Stražnje gume</p> <p>[7] Tlak zraka u prednjim gumama</p> <p>[8] Tlak zraka u stražnjim gumama</p> <p>[9] Masa stroja s praznim spremnikom (*)</p> <p>[10] Minimalni promjer nepokošene trave</p> <p>[11] Visina košnje</p> <p>[12] Širina košnje</p> <p>[13] Mehanički prijenos Brzina napredovanja (indikativno) pri 3.000 min⁻¹</p> <p>[14] Hidrostatski prijenos Brzina napredovanja (indikativno) pri 3.000 min⁻¹</p> <p>[15] Ograničenje brzine s lancima za snijeg (ako se radi o predviđenom dijelu dodatne opreme)</p> <p>[16] Dimenzije</p> <p>[17] Dužina</p> <p>[18] Dužina s košarom (dužina bez košare)</p> <p>[19] Širina</p> <p>[20] Širina s usmjerivačem za bočno izbacivanje (Širina bez usmjerivača za bočno izbacivanje)</p> <p>[21] Visina</p> <p>[22] Šifra noža</p> <p>[23] Zapremnina spremnika goriva</p> <p>[24] Granica nosivosti uređaja za vuču (maksimalna vertikalna sila)</p> <p>[25] Granica nosivosti uređaja za vuču (maksimalna težina koja se smije vući)</p> <p>[26] Maksimalni dozvoljen nagib</p> <p>[27] Razina zvučnog tlaka</p> <p>[28] Mjerna nesigurnost</p> <p>[29] Izmjerena razina zvučne snage</p> <p>[30] Zajamčena razina zvučne snage</p> <p>[31] Razina vibracija na vozačkom mjestu</p> <p>[32] Razina vibracija na upravljaču</p> <p>[33] Tablica za pravilno kombiniranje dodatnog pribora</p> <p>[33.A] Zadnji dodatni pribog</p> <p>[33.B] Prednji dodatni pribog</p> <p>[42] Dodatni pribor na upit</p> <p>[42.A.1, 42.A.2] Komplet za "malčiranje"</p> <p>[42.B] Punjač baterija za održavanje</p> <p>[42.C] Komplet za vuču</p> <p>[42.D] Zaštitna cerada</p> <p>[42.E] Komplet za štitnik stražnjeg otvora za izbacivanje (<i>samo za MP serije</i>)</p> <p>[42.F] Lanci za snijeg (18")</p> <p>[42.G] Kotači za blato/snijeg (18")</p> <p>[42.H] Prikolica</p> <p>[42.I] Rasipač</p> <p>[42.J] Valjak za travu</p> <p>[42.K] Nož za čišćenje snijega</p> <p>[42.L] Sakupljač lišća i trave (<i>samo za SD serije</i>)</p>
<p>* Määrättyä arvoa varten, viittaa laitteen tunnuslaataassa annettuihin tietoihin.</p>	<p>* Pour la valeur spécifique, se référer à ce qui est indiqué sur la plaque signalétique de la machine.</p>	<p>* Specifični podatak pogledajte na identifikacijskoj etiketi stroja.</p>

<p>[1] HU - MŰSZAKI ADATOK</p> <p>[2] Névleges teljesítmény (*)</p> <p>[3] Percenkénti fordulatszám (*)</p> <p>[4] Elektromos rendszer</p> <p>[5] Elülső gumibroncscok</p> <p>[6] Hátsó gumibroncscok</p> <p>[7] Elülső broncsok légnyomása</p> <p>[8] Hátsó broncsok légnyomása</p> <p>[9] A gép tömege üres tartállyal (*)</p> <p>[10] Nem levágot fű minimális sugaral</p> <p>[11] Nyírási magasság</p> <p>[12] Munkaszélesség</p> <p>[13] Mechanikus erőátvitel Haladási sebesség (hozzávétőlegesen) 3000 ford./perces fordulatszám</p> <p>[14] Hidrosztatikus erőátvitel Haladási sebesség (hozzávétőlegesen) 3000 ford./perces fordulatszám</p> <p>[15] Szélességkorlát hólánccal (ha tartozék)</p> <p>[16] Méretek</p> <p>[17] Hosszúság</p> <p>[18] Hosszúság zsákkal (hosszúság zsák nélkül)</p> <p>[19] Szélesség</p> <p>[20] Szélesség oldalsó kidobás deflektorral (Szélesség oldalsó kidobás deflektor nélkül)</p> <p>[21] Magasság</p> <p>[22] Vágóegység kódszáma</p> <p>[23] Üzemanyagtartály kapacitása</p> <p>[24] Vontatóberendezés maximális terhelése (maximális függőleges erőhatás)</p> <p>[25] Vontatóberendezés maximális terhelése (maximális vontatható súly)</p> <p>[26] Megengedett legnagyobb dőlés</p> <p>[27] Hangnyomásszint</p> <p>[28] Mérési bizonytalanság</p> <p>[29] Mért zajteljesítmény szint.</p> <p>[30] Garantált zajteljesítmény szint</p> <p>[31] A vezetőállásnál mért vibrációs szint</p> <p>[32] A kormányhál mért vibrációs szint</p> <p>[33] Tartozékok helyes kombinációja táblázat</p> <p>[33.A] Hátsó tartozékok</p> <p>[33.B] Front tartozékok</p> <p>[42] Rendelhető tartozékok</p> <p>[42.A1, 42.A2] "Mulcsoszó készlet"</p> <p>[42.B] Fenntartó akkumulátortöltő</p> <p>[42.C] Vontató készlet</p> <p>[42.D] Takaró ponyva</p> <p>[42.E] Hátsó kidobás védőréz készlet (csak az MP sorozat)</p> <p>[42.F] Hólánccok (18")</p> <p>[42.G] Sár- és hókerékek (18")</p> <p>[42.H] Utánfutó</p> <p>[42.I] Szóró</p> <p>[42.J] Gyephenger</p> <p>[42.K] Hótolólap</p> <p>[42.L] Fű- és lombgyűjtő (csak az SD sorozat)</p>	<p>[1] LT - TECHINIAI DUOMENYS</p> <p>[2] Vardinė galia (*)</p> <p>[3] Apsisukimai per minutę (*)</p> <p>[4] Elektros instaliacija</p> <p>[5] Priekinės padangos</p> <p>[6] Užpakalinės padangos</p> <p>[7] Priekinių padangų oro slėgis</p> <p>[8] Užpakalinių padangų oro slėgis</p> <p>[9] Mašinos svoris, kai bakas tuščias (*)</p> <p>[10] Mažiausias nenupjautos žolės spindulys</p> <p>[11] Pjovimo aukštis</p> <p>[12] Pjovimo plotis</p> <p>[13] Mechaninė transmisija Eigos greitis (apytikslis) per 3000 min⁻¹</p> <p>[14] Hidrostatinė transmisija Eigos greitis (apytikslis) per 3000 min⁻¹</p> <p>[15] Greičio riba su sniego grandinėmis (jei šis priedas numatytas)</p> <p>[16] Matmenys</p> <p>[17] Ilgis</p> <p>[18] Ilgis su maišu (ilgis be maišo)</p> <p>[19] Plotis</p> <p>[20] Plotis su šoninio išmetimo deflektoriumi (Plotis be šoninio išmetimo deflektoriaus)</p> <p>[21] Aukštis</p> <p>[22] Pjovimo įtaiso kodas</p> <p>[23] Alyvos bako talpa</p> <p>[24] Tempimo prietaiso svorio limitas (maksimali, vertikaliai veikianči vilkimo įrenginį jėga)</p> <p>[25] Tempimo prietaiso svorio limitas (maksimalus pakrautos priemonės svoris)</p> <p>[26] Maksimalus leistinas pokrypis</p> <p>[27] Garso slėgio lygis</p> <p>[28] Matavimo paklaida</p> <p>[29] Išmatuotas garso galios lygis</p> <p>[30] Garantuotas garso galios lygis</p> <p>[31] Vibracijų lygis, sėdynė</p> <p>[32] Vibracijų lygis, vairas</p> <p>[33] Teisingos priedų kombinacijos lentelė</p> <p>[33.A] Galiniai priedai</p> <p>[33.B] Priekiniai priedai</p> <p>[42] Priedai, kuriuos galima užsisakyti</p> <p>[42.A1, 42.A2] Rinkinys mulčiavimui</p> <p>[42.B] Akumulatoriaus palaikymo</p> <p>[42.C] Rinkinys vilkimui</p> <p>[42.D] Apdangalas</p> <p>[42.E] Galinio išmetimo apsaugos įtaiso rinkinys (tikai MP sėrija)</p> <p>[42.F] Sniego grandinės (18")</p> <p>[42.G] Ratai purvui / sniegui (18")</p> <p>[42.H] Priekaba</p> <p>[42.I] Barstytuvas</p> <p>[42.J] Vejos volas</p> <p>[42.K] Peilinis sniego valytuvas</p> <p>[42.L] Lapų ir žolės surinktuvas (tikai SD sėrija)</p>	<p>[1] LV - TEHNISKE DATI</p> <p>[2] Nominālā jauda (*)</p> <p>[3] Apgrīzieni minūtē (*)</p> <p>[4] Elektroiekārta</p> <p>[5] Priekšējās riepas</p> <p>[6] Aizmugurējās riepas</p> <p>[7] Priekšējo riepu spiediens</p> <p>[8] Aizmugurējo riepu spiediens</p> <p>[9] Masa (*)</p> <p>[10] Minimālais nenopļautās zāles rādiuss</p> <p>[11] Plaušanas augstums</p> <p>[12] Plaušanas platums</p> <p>[13] Mehāniskā transmisija Kustības ātrums (aptuvenus) pie 3000 min⁻¹</p> <p>[14] Hidrostatiskā transmisija Kustības ātrums (aptuvenus) pie 3000 min⁻¹</p> <p>[15] Ātruma ierobežojums sniega ķēžu izmantošanas gadījumā (ja šis piederums ir paredzēts)</p> <p>[16] Izmēri</p> <p>[17] Garums</p> <p>[18] Garums ar maisu (garums bez maisa)</p> <p>[19] Platums</p> <p>[20] Platums ar sāniskās izmešanas deflektoru (Platums bez sāniskās izmešanas deflektora)</p> <p>[21] Augstums</p> <p>[22] Griezējierīces kods</p> <p>[23] Degvielas tvertnes tilpums</p> <p>[24] Jūgierīces slodze limits (maksimālais vertikālais spēks)</p> <p>[25] Jūgierīces slodze limits (maksimālais piekabes svars)</p> <p>[26] Maksimālais pieļaujamais slīpums</p> <p>[27] Skaņas spiediena līmenis</p> <p>[28] Mērījumu kļūda</p> <p>[29] Izmērītais skaņas intensitātes līmenis</p> <p>[30] Garantētais skaņas intensitātes līmenis</p> <p>[31] Vibrāciju līmenis vadītāja vietā</p> <p>[32] Stūres vibrāciju līmenis</p> <p>[33] Tabula pareizai piederumu kombinācijai</p> <p>[33.A] Aizmugures piederumi</p> <p>[33.B] Priekšējie piederumi</p> <p>[42] Piederumi pēc pieprasījuma</p> <p>[42.A1, 42.A2] Mulčēšanas komplekts</p> <p>[42.B] Akumulatoru atbalsta lādētājs</p> <p>[42.C] Vilkšanas komplekts</p> <p>[42.D] Pārvalks</p> <p>[42.E] Aizmugurējās izmešanas aizsarga komplekts (tik MP sērijos)</p> <p>[42.F] Sniega ķēdes (18")</p> <p>[42.G] Dubļu/sniega riteņi (18")</p> <p>[42.H] Piekabe</p> <p>[42.I] Izklīdētājs</p> <p>[42.J] Zāles rullis</p> <p>[42.K] Sniega tīrītājs ar vērstuvi</p> <p>[42.L] Lapu un zāles savācējs (tik SD sērijos)</p>
<p>* A pontos adatot lāsd a gép azonosító adattábláján.</p>	<p>* Konkretūs specifiniai duomenys yra pateikti įrenginio identifikavimo etiketėje</p>	<p>* Precīza vērtība ir norādīta mašīnas identifikācijas datu plāksnītē.</p>

<p>[1] МК - ТЕХНИЧКИ ПОДАТОЦИ</p> <p>[2] Номинална моќност (*)</p> <p>[3] Вртежи во минута (*)</p> <p>[4] Електрична инсталација</p> <p>[5] Предни пневматици</p> <p>[6] Задни пневматици</p> <p>[7] Притисок за полнење напред</p> <p>[8] Притисок за полнење назад</p> <p>[9] Тежина на машината со празен резервоар (*)</p> <p>[10] Минимален радиус на некосена трева</p> <p>[11] Висина на косење</p> <p>[12] Ширина на косење</p> <p>[13] Механички пренос Брзина на движење (индикативна) до 3000 мин⁻¹</p> <p>[14] Хидростатички пренос Брзина на движење (индикативна) до 3000 мин⁻¹</p> <p>[15] Ограничување на брзината со синџири за снег (ако дополнителната опрема е предвидена)</p> <p>[16] Димензии</p> <p>[17] Должина</p> <p>[18] Должина со вреќата (должина без вреќата)</p> <p>[19] Ширина</p> <p>[20] Ширина со дефлектор со страничен испуст (ширина без дефлектор со страничен испуст)</p> <p>[21] Висина</p> <p>[22] Нод на уредот со сечивото</p> <p>[23] Капацитет на резервоарот за гориво</p> <p>[24] Допуштено оптеретување на уредот за влечење (најголема тежина во вертикала)</p> <p>[25] Допуштено оптеретување за уредот за влечење (најголема тежина за влечење)</p> <p>[26] Најголема вредност на наведнување</p> <p>[27] Ниво на акустичен притисок</p> <p>[28] Отстапување од мерењата</p> <p>[29] Измерено ниво на акустична моќност</p> <p>[30] Гарантирано ниво на акустична моќност</p> <p>[31] Ниво на вибрации на местото за управување</p> <p>[32] Ниво на вибрации на воланот</p> <p>[33] табела за соодветна комбинација на додаточите</p> <p>[33.A] задни додатоци</p> <p>[33.B] предни додатоци</p> <p>[42] додатоци достапни на барање</p> <p>[42.A1, 42.A2] Комплет за „мелење“</p> <p>[42.B] Полнач за акумулаторот со издржливоср</p> <p>[42.C] Комплет за приколка</p> <p>[42.D] Платно за покривање</p> <p>[42.E] Нкомплет за заштита на страничен испуст (<i>само за MP серија</i>)</p> <p>[42.F] Синџири за снег (18")</p> <p>[42.G] Гуми за кал/снег (18")</p> <p>[42.H] Приколка</p> <p>[42.I] Дробалка</p> <p>[42.J] Валјак за трева</p> <p>[42.K] Сечиво за снег</p> <p>[42.L] Собирач за лисија и трева (<i>само за SD серија</i>)</p>	<p>[1] NL - TECHNISCHE GEGEVENS</p> <p>[2] Nominaal vermogen (*)</p> <p>[3] Omwentelingen per minuut</p> <p>[4] Elektrische installatie</p> <p>[5] Voorbanden</p> <p>[6] Achterbanden</p> <p>[7] Bandenspanning vooraan</p> <p>[8] Bandenspanning achteraan</p> <p>[9] Massa van de machine met lege tank (*)</p> <p>[10] Minimum straal ongemaaid gras</p> <p>[11] Maaihoogte</p> <p>[12] Maai breedte</p> <p>[13] Mechanische aandrijving (Indicatieve) voortbewegingsnelheid bij 3000 min⁻¹</p> <p>[14] Hydrostatische aandrijving (Indicatieve) voortbewegingsnelheid bij 3000 min⁻¹</p> <p>[15] Snelheidslimiet met sneeuwkettingen (indien dit toebehoren voorzien is)</p> <p>[16] Afmetingen</p> <p>[17] Lengte</p> <p>[18] Lengte met zak (lengte zonder zak)</p> <p>[19] Breedte</p> <p>[20] Breedte met zijdelingse aflaafdeflector (Breedte zonder zijdelingse aflaafdeflector)</p> <p>[21] Hoogte</p> <p>[22] Code snij-richting</p> <p>[23] Vermogen van het brandstofreservoir</p> <p>[24] Belastinglimiet voor trekrichting (maximale verticale kracht)</p> <p>[25] Belastinglimiet voor trekrichting (maximaal gewicht dat getrokken kan worden)</p> <p>[26] Maximaal toegestane helling</p> <p>[27] Niveau geluidsdruk</p> <p>[28] Meetonzekerheid</p> <p>[29] Gemeten akoestisch vermogen</p> <p>[30] Gewaarborgd akoestisch vermogen</p> <p>[31] Niveau trillingen op de bestuurdersplaats</p> <p>[32] Niveau trillingen aan het stuur</p> <p>[33] Tabel voor de juiste combinatie van accessoires</p> <p>[33.A] Accessoires achterzijde</p> <p>[33.B] Accessoires voorzijde</p> <p>[42] Optionele accessoires</p> <p>[42.A1, 42.A2] Kit voor "mulching"</p> <p>[42.B] Batterij-oplader voor behoud</p> <p>[42.C] Kit tractie</p> <p>[42.D] Afdekzeil</p> <p>[42.E] Kit achterste aflaafbeveiliging (<i>alleen voor MP-serie</i>)</p> <p>[42.F] Sneeuwkettingen (18")</p> <p>[42.G] Modderwielen/sneeuwwielen (18")</p> <p>[42.H] Aanhangwagen</p> <p>[42.I] Verspreider</p> <p>[42.J] Grasrol</p> <p>[42.K] Sneeuwschuiver</p> <p>[42.L] Opvanger voor bladeren en gras (<i>alleen voor SD-serie</i>)</p> <p>* Voor het specifiek gegeven, verwijst men naar wat aangegeven is op het identificatielabel van de machine.</p>	<p>[1] NO - TEKNISKE DATA</p> <p>[2] Nominell effekt (*)</p> <p>[3] Omdreininger pr. minutt (*)</p> <p>[4] Elektrisk system</p> <p>[5] Fordekk</p> <p>[6] Bakdekk</p> <p>[7] Luftrykk foran</p> <p>[8] Luftrykk bak</p> <p>[9] Maskinvekt med tom tank. (*)</p> <p>[10] Minste radius til ikke klippet gress</p> <p>[11] Klippehøyde</p> <p>[12] Klippebredde</p> <p>[13] Mekanisk transmisjon</p> <p>Fremdriftshastighet (ca.) ved 3 000 o/min.</p> <p>[14] Hydrostatisk transmisjon</p> <p>Fremdriftshastighet (ca.) ved 3 000 o/min.</p> <p>[15] Hastighetsgrense med snøkettinger (hvis finnes)</p> <p>[16] Mål</p> <p>[17] Lengde</p> <p>[18] Lengde med oppsamler (lengde uten oppsamler)</p> <p>[19] Bredder</p> <p>[20] Bredder med deflektor for sideutkast (Bredder uten deflektor for sideutkast)</p> <p>[21] Høyde</p> <p>[22] Artikkelnummer for klippeinnretning</p> <p>[23] Drivstofftankens volum</p> <p>[24] Belastingsgrense for hengernordning (maks. vertikal kraft)</p> <p>[25] Belastingsgrense for hengernordning (maks. hengervekt)</p> <p>[26] Maks. tillatt helling</p> <p>[27] Lydtrykknivå</p> <p>[28] Målesikkerhet</p> <p>[29] Målt lydeffektnivå</p> <p>[30] Garantert lydeffektnivå</p> <p>[31] Vibrasjonsnivå ved førerplassen</p> <p>[32] Vibrasjonsnivå ved rattet</p> <p>[33] Tabell for korrekt kombinert bruk av tilbehør</p> <p>[33.A] Bakmontert tilbehør</p> <p>[33.B] Frontmontert tilbehør</p> <p>[42] Tilleggsutstyr på forespørsel</p> <p>[42.A1, 42.A2] Mulching-sett</p> <p>[42.B] Batterilader</p> <p>[42.C] Sett med tilhengerfeste</p> <p>[42.D] Presenning</p> <p>[42.E] Sett med vern for utkast bak (<i>MP-series</i>)</p> <p>[42.F] Snøkettinger (18")</p> <p>[42.G] Gjørme-/snøhjul (18")</p> <p>[42.H] Tilhenger</p> <p>[42.I] Spreader</p> <p>[42.K] Snøplog</p> <p>[42.L] Blad- og gressoppsamler (<i>SD-series</i>)</p> <p>* For spesifikk informasjon, se referansen på maskinens identifikasjonsetikett.</p>
--	---	--

[1] PL - DANE TECHNICZNE	[1] PT - DADOS TÉCNICOS	[1] RO - DATE TEHNICE
[2] Moc znamionowa (*)	[2] Potência nominal (*)	[2] Putere nominală (*)
[3] Liczba obrotów na minutę (*)	[3] Rotações por minuto (*)	[3] Rotații pe minut (*)
[4] Instalacja elektryczna	[4] Instalação elétrica	[4] Instalație electrică
[5] Koła przednie	[5] Pneus dianteiros	[5] Pneuri față
[6] Koła tylne	[6] Pneus traseiros	[6] Pneuri spate
[7] Ciśnienie powietrza kół przednich	[7] Pressão dos pneus dianteiros	[7] Presiune roți față
[8] Ciśnienie powietrza kół tylnych	[8] Pressão dos pneus traseiros	[8] Presiune roți spate
[9] Waga urządzenia z pustym zbiornikiem paliwa(*)	[9] Massa da máquina com reservatório vazio (*)	[9] Greutatea mașinii cu rezervorul gol (*)
[10] Minimalny promień nieskoszonej trawy	[10] Raio mínimo da relva não cortada	[10] Raza minimă de iarbă netăiată
[11] Wysokość koszenia	[11] Altura de corte	[11] Înălțime de tăiere
[12] Szerokość koszenia	[12] Largura de corte	[12] Lățime de tăiere
[13] Napęd mechaniczny	[13] Transmissão mecânica	[13] Transmisie mecanică - Viteza de avans (indicativă) la 3000 min ⁻¹
[14] Napęd hydrostatyczny	[14] Transmissão hidrostática	[14] Transmisie hidrostatică - Viteză de avans (indicativă) la 3000 min ⁻¹
[15] Limit prędkości z łańcuchami (jeżeli przewidziane)	[15] Limite de velocidade com correntes de neve (se o acessório for previsto)	[15] Limită de viteză cu lanțuri de zăpadă (dacă acest accesoriu este prevăzut)
[16] Wymiary	[16] Dimensões	[16] Dimensiuni
[17] Długość	[17] Comprimento	[17] Lungime
[18] Długość z pojemnikiem (długość bez pojemnika)	[18] Comprimento com saco (comprimento sem saco)	[18] Lungime cu sac (lungime fără sac)
[19] Szerokość	[19] Largura	[19] Lățime
[20] Szerokość z deflektorem wyrzutu bocznego (Szerokość bez deflektora wyrzutu bocznego)	[20] Largura com deflector de descarga lateral (Largura sem deflector de descarga lateral)	[20] Lățime cu deflector de evacuare laterală (Lățime fără deflector de evacuare laterală)
[21] Wysokość	[22] Altura	[21] Înălțime
[22] Kod agregatu tnącego	[22] Código dispositivo de corte	[22] Codul dispozitivului de tăiere
[23] Pojemność zbiornika paliwa	[23] Capacidade do tanque de combustível	[23] Capacitate rezervor carburant
[24] Dopuszczalne obciążenie dla urządzenia ciągnącego (maksymalna siła pionowa)	[24] Limite de carga por dispositivo de tração (força vertical máxima)	[24] Limita de încărcare a dispozitivului de tracțiune (fortă verticală maximă)
[25] Dopuszczalne obciążenie dla urządzenia ciągnącego (maksymalny holowny ciężar)	[25] Limite de carga por dispositivo de tração (peso máximo rebocável)	[25] Limita de încărcare a dispozitivului de tracțiune (greutatea maximă care poate fi tractată)
[26] Maksymalne dopuszczalne nachylenie	[26] Inclinação máxima autorizada	[26] Înclinația maximă admisă
[27] Poziom ciśnienia akustycznego	[27] Nivel de pressão acústica	[27] Nivel de presiune acustică
[28] Błąd pomiaru	[28] Incerteza de medição	[28] Nesiguranță în măsurare
[29] Poziom mocy akustycznej zmierzony	[29] Nivel de potência acústica medido	[29] Nivel de putere acustică măsurat
[30] Gwarantowany poziom mocy akustycznej	[30] Nivel de potência acústica garantado	[30] Nivel de putere acustică garantat
[31] Poziom drgań na stanowisku kierowcy	[32] Nivel de vibrações no volante	[31] Nivel de vibrații la locul conducătorului
[32] Poziom drgań na kierownicy	[33] Tabela para a correta combinação dos acessórios	[32] Nivel de vibrații la volan
[33] Tabela właściwego łączenia akcesoriów	[33.A] Acessórios posteriores	[33] Tabel pentru combinarea corectă a accesoriilor
[33.A] Akcesoria tylne	[33.B] Acessórios frontais	[33.A] Accesorii posteriore
[33.B] Akcesoria przednie	[42] Acessórios a pedido	[33.B] Accesorii frontale
[42] Akcesoria dostępne na zamówienie	[42.A1, 42.A2] Kit para "mulching"	[42] Accesorii la cerere
[42.A1, 42.A2] Zestaw mulczujący	[42.B] Carregador de baterias de manutenção	[42.A1, 42.A2] Kit pentru "mulching"
[42.B] Ładowarka akumulatora	[42.C] Kit tração	[42.B] Încărcător de baterie de întreținere
[42.C] Zestaw do holowania	[42.D] Lona de cobertura	[42.C] Kit de remorcare
[42.D] Pokrowiec	[42.E] Kit proteção de descarga traseira (apenas para série MP)	[42.D] Prelat pentru acoperire
[42.E] Zestaw osłony tylnego wyrzutu trawy (wylącznie dla serii MP)	[42.F] Correntes para neve (18")	[42.E] Set de protecție pentru evacuare posterioară (numai pentru seriile MP)
[42.F] Łańcuchy przeciwniebowe (18")	[42.G] Rodas para lama / neve (18")	[42.F] Lanțuri de zăpadă (18")
[42.G] Koła błotne / śnieżne (18")	[42.H] Reboque	[42.G] Roți de noroi / zăpadă (18")
[42.H] Przyczepa	[42.I] Espalhador	[42.H] Remorcă
[42.I] Rozrzućnik	[42.J] Rolo para relva	[42.I] Distribuitor
[42.J] Walec do trawy	[42.K] Limpa-neves com lâmina	[42.J] Rolă pentru iarbă
[42.K] Pług śnieżny	[42.L] Recolhedor de folhas e relva (apenas para série SD)	[42.K] Utilaj de deszăpezire cu lamă
[42.L] Zbiernacz do liści i trawy (wylącznie dla serii SD)		[42.L] Colector de frunze și iarbă (numai pentru seriile SD)

* W celu uzyskania konkretnych danych, należy się odnieść do wskazówek zamieszczonych na tabliczce identyfikacyjnej maszyny.

* Para o dado específico, consulte a etiqueta de identificação da máquina.

* Pentru informația specifică, consultați datele de pe eticheta de identificare a mașinii.

<p>[1] RU - ТЕХНИЧЕСКИЕ ХАРАКТЕРИСТИКИ</p> <p>[2] Номинальная мощность (*)</p> <p>[3] Число оборотов в минуту (*)</p> <p>[4] Электропроводка</p> <p>[5] Передние шины</p> <p>[6] Задние шины</p> <p>[7] Давление в передних шинах</p> <p>[8] Давление в задних шинах</p> <p>[9] Вес изделия без топлива (*)</p> <p>[10] Минимальный радиус нескошенной травы</p> <p>[11] Высота скашиваемой травы</p> <p>[12] Ширина скашивания</p> <p>[13] Механическая трансмиссия - Скорость передвижения (ориентировочная) при 3000 мин⁻¹</p> <p>[14] Гидростатическая трансмиссия - Скорость передвижения (ориентировочная) при 3000 мин⁻¹</p> <p>[15] Предел скорости с цепями противоскольжения сли предусмотрено это дополнительное оборудование)</p> <p>[16] Габариты</p> <p>[17] Длина</p> <p>[18] Длина с контейнером (длина без контейнера)</p> <p>[19] Ширина</p> <p>[20] Ширина с боковым желобом для выброса (Ширина без бокового желоба для выброса)</p> <p>[21] Высота</p> <p>[22] Код режущего приспособления</p> <p>[23] Объем топливного бака</p> <p>[24] Максимальная нагрузка, которая может быть приложена к буксировочному устройству (макс. вертикальная нагрузка)</p> <p>[25] Максимальная нагрузка, которая может быть приложена к буксировочному устройству (макс. буксируемый вес)</p> <p>[26] Допустимый максимальный наклон</p> <p>[27] Уровень звукового давления</p> <p>[28] Погрешность измерения</p> <p>[29] Измеренный уровень звуковой мощности</p> <p>[30] Гарантируемый уровень звуковой мощности</p> <p>[31] Уровень вибрации на месте водителя</p> <p>[32] Уровень вибрации на руле</p> <p>[33] таблица правильного сочетания принадлежностей – навесных орудий</p> <p>[33.A] задние навесные орудия</p> <p>[33.B] фронтальные навесные орудия</p> <p>[42] принадлежности – навесные орудия по заказу</p> <p>[42.A1, 42.A2] Комплект для мульчирования</p> <p>[42.B] поддерживающее зарядное устройство</p> <p>[42.C] Прицепное устройство</p> <p>[42.D] Защитный чехол</p> <p>[42.E] Комплект защиты заднего выброса (только для серии MP)</p> <p>[42.F] Цепи противоскольжения (18°)</p> <p>[42.G] Колеса для грязи / снега (18°)</p> <p>[42.H] Прицеп</p> <p>[42.I] Разбрасыватель</p> <p>[42.J] Валок для травы</p> <p>[42.K] Шнекороторный снегоочиститель</p> <p>[42.L] Сборщик травы и листьев (только для серии SD)</p>	<p>[1] SK - TECHNICKÉ PARAMETRE</p> <p>[2] Menovitý výkon (*)</p> <p>[3] Otáčky za minútu (*)</p> <p>[4] Elektroinštalácia</p> <p>[5] Predné pneumatiky</p> <p>[6] Zadné pneumatiky</p> <p>[7] Tlak hustenia predných pneumatík</p> <p>[8] Tlak hustenia zadných pneumatík</p> <p>[9] Hmotnosť stroja s prázdnu nádržou (*)</p> <p>[10] Minimálny akčný rádius otáčania</p> <p>[11] Výška kosenia</p> <p>[12] Šírka orezávania</p> <p>[13] Mechanická prevodovka - Rýchlosť pohybu (približná) pri 3000 min⁻¹</p> <p>[14] Hydrostatická prevodovka Rýchlosť pohybu (približná) pri 3000 min⁻¹</p> <p>[15] Hraničná rýchlosť so snehovými reťazami (ak sa jedná o určené príslušenstvo)</p> <p>[16] Rozmery</p> <p>[17] Dĺžka</p> <p>[18] Dĺžka s košom (dĺžka bez koša)</p> <p>[19] Šírka</p> <p>[20] Šírka vychyl'ovača bočného vyhadzovania (Šírka bez vychyl'ovača bočného vyhadzovania)</p> <p>[21] Výška</p> <p>[22] Kód kosiacieho zariadenia</p> <p>[23] Kapacita palivovej nádržky</p> <p>[24] Maximálne zaťaženie ťažného zariadenia (max. zvisle pôsobiaca sila)</p> <p>[25] Maximálne zaťaženie ťažného zariadenia (max. hmotnosť ťahaného nákladu)</p> <p>[26] Maximálny povolený náклон</p> <p>[27] Úroveň akustického tlaku</p> <p>[28] Nepresnosť merania</p> <p>[29] Úroveň nameraného akustického výkonu</p> <p>[30] Úroveň zaručeného akustického výkonu</p> <p>[31] Úroveň vibrácií na mieste vodiča</p> <p>[32] Úroveň vibrácií na volante</p> <p>[33] Tabuľka pre správnu kombináciu prídavných zariadení</p> <p>[33.A] Zadné prídavné zariadenia</p> <p>[33.B] Predné prídavné zariadenia</p> <p>[42] Prídavné zariadenia na požiadanie</p> <p>[42.A1, 42.A2] Súprava pre mulčovanie</p> <p>[42.B] Udrživacia nabíjačka akumulátora</p> <p>[42.C] Súprava ťažného zariadenia</p> <p>[42.D] Krycia plachta</p> <p>[42.E] Súprava ochranného krytu zadného vyhadzovania (<i>vylučne pre sériu MP</i>)</p> <p>[42.F] Snehové reťaze (18°)</p> <p>[42.G] Kolesá do blata / snehu (18°)</p> <p>[42.H] Príves</p> <p>[42.I] Posypávač</p> <p>[42.J] Valec na valcovanie trávy</p> <p>[42.K] Snehová radlica</p> <p>[42.L] Zberač listia a trávy (<i>vylučne pre sériu SD</i>)</p> <p>* Ohľadne uvedeného parametra vychádzajte z hodnoty uvedenej na identifikačnom štítku stroja.</p>	<p>[1] SL - TEHNIČNI PODATKI</p> <p>[2] Nazivna moč (*)</p> <p>[3] Vrtljaji na minuto (*)</p> <p>[4] Električna napeljava</p> <p>[5] Prednje pnevmatike</p> <p>[6] Zadnje pnevmatike</p> <p>[7] Tlak v prednjih pnevmatikah</p> <p>[8] Tlak v zadnjih pnevmatikah</p> <p>[9] Teža stroja s praznim rezervoarjem (*)</p> <p>[10] Najmanjše področje nepokošene trave</p> <p>[11] Višina košnje</p> <p>[12] Širina reza</p> <p>[13] Mehanski menjalnik Hitrost vožnje (približna) pri 3000 min⁻¹</p> <p>[14] Hidrostaticni menjalnik Hitrost vožnje (približna) pri 3000 min⁻¹</p> <p>[15] Omejitve hitrosti ob montiranih snežnih verigah (če so predvidene kot oprema)</p> <p>[16] Dimenzije</p> <p>[17] Džlžka</p> <p>[18] Džlžka s košom (džlžka bez koša)</p> <p>[19] Širina</p> <p>[20] Širina z odbijačem bočnega izmeta (Širina brez odbijača bočnega izmeta)</p> <p>[21] Višina</p> <p>[22] Šifra rezalne naprave</p> <p>[23] Prostornina rezervoarja za gorivo</p> <p>[24] Omejitve obremenitve za vlečno napravo (maksimalna vertikalna sila)</p> <p>[25] Omejitve obremenitve za vlečno napravo (maksimalna teža pri vleki)</p> <p>[26] Maksimalni dovoljen naklon</p> <p>[27] Raven zvočnega tlaka</p> <p>[28] Merilna negotovost</p> <p>[29] Izmerjena raven zvočne moči</p> <p>[30] Zajamčena raven zvočne moči</p> <p>[31] Stopnja vibracij na voznikovem sedežu</p> <p>[32] Nivo vibracij na volanu</p> <p>[33] Tabela za pravilno kombinacijo dodatnih priključkov</p> <p>[33.A] Zadnji priključki</p> <p>[33.B] Sprednji priključki</p> <p>[42] Dodatni priključki na zahtevo</p> <p>[42.A1, 42.A2] Komplet za mulčenje</p> <p>[42.B] Polnilnik akumulatorja za vzdrževanje</p> <p>[42.C] Komplet za vleko</p> <p>[42.D] Prekrivno platno</p> <p>[42.E] Komplet štítnika zadnjega izmeta (<i>samo za MP serijo</i>)</p> <p>[42.F] Snežne verige (18°)</p> <p>[42.G] Kolesa za blato / sneg (18°)</p> <p>[42.H] Prikolica</p> <p>[42.I] Trosilec</p> <p>[42.J] Valj za travo</p> <p>[42.K] Snežni plug z nožem</p> <p>[42.L] Pobiralnik listja in trave (<i>samo za SD serijo</i>)</p> <p>* Za specifični podatek glej identifičijsko nalepko stroja.</p>
<p>* Точное значение см. на идентификационном ярлыке машины</p>		

<p>[1] SR - TEHNIČKI PODACI</p> <p>[2] Nazivna snaga (*)</p> <p>[3] Obrtaji u minuti (*)</p> <p>[4] Električna instalacija</p> <p>[5] Prednje gume</p> <p>[6] Zadnje gume</p> <p>[7] Pritisak vazduha u prednjim gumama</p> <p>[8] Pritisak vazduha u zadnjim gumama</p> <p>[9] Masa mašine sa praznim rezervoarom (*)</p> <p>[10] Minimalni poluprečnik nepokošene trave</p> <p>[11] Visina košenja</p> <p>[12] Širina košenja</p> <p>[13] Mehanički prenos Brzina kretanja (orijentaciono) na 3000 min⁻¹</p> <p>[14] Hidrostatički prenos Brzina kretanja (orijentaciono) na 3000 min⁻¹</p> <p>[15] Ograničenje brzine s lancima za sneg (ukoliko su oni redvideni kao dodatna oprema)</p> <p>[16] Dimenzije</p> <p>[17] Dužina</p> <p>[18] Dužina s vrećom (dužina bez vreće)</p> <p>[19] Širina</p> <p>[20] Širina s usmerivačem bočnog izbacivanja (Širina bez usmerivača bočnog izbacivanja)</p> <p>[21] Visina</p> <p>[22] Šifra rezne glave</p> <p>[23] Kapacitet rezervoara goriva</p> <p>[24] Granica nosivosti uređaja za vuču (maksimalna vertikalna sila)</p> <p>[25] Granica nosivosti uređaja za vuču (maksimalna težina koja sme da se vuče)</p> <p>[26] Maksimalni dozvoljen nagib</p> <p>[27] Nivo zvučnog pritiska</p> <p>[28] Merna nesigurnost</p> <p>[29] Izmereni nivo zvučne snage</p> <p>[30] Garantovani nivo zvučne snage</p> <p>[31] Nivo vibracija na mestu vozača</p> <p>[32] Nivo vibracija na volanu</p> <p>[33] Tablica za pravilno kombinovanje dodatne opreme</p> <p>[33.A] Zadnja dodatne oprema</p> <p>[33.B] Prednja dodatne oprema</p> <p>[42] Dodatna oprema na zahtev</p> <p>[42.A1, 42.A2] Komplet za malčiranje</p> <p>[42.B] Punjač akumulatora za održavanje</p> <p>[42.C] Komplet za vuču</p> <p>[42.D] Pokrovna cerada</p> <p>[42.E] Komplet štitnika za izbacivanje otpozadi (<i>edina za MP serija</i>)</p> <p>[42.F] Lanci za sneg (18")</p> <p>[42.G] Točkovi za blato / sneg (18")</p> <p>[42.H] Prikolica</p> <p>[42.I] Posipač</p> <p>[42.J] Valjak za travu</p> <p>[42.K] Plug za sneg s nožem</p> <p>[42.L] Plug za sneg s nožem (<i>edina za SD serija</i>)</p>	<p>[1] SV - TEHNIŠKA SPECIFIKATIONER</p> <p>[2] Nominell effekt (*)</p> <p>[3] Varv i minuten (*)</p> <p>[4] Elanläggning</p> <p>[5] Framdäck</p> <p>[6] Backdäck</p> <p>[7] Däcktryck fram</p> <p>[8] Däcktryck bak</p> <p>[9] Maskinvikt med tom tank (*)</p> <p>[10] Minimiradje på oklippt gräs</p> <p>[11] Klipphöjd</p> <p>[12] Klippbredd</p> <p>[13] Mekanisk transm ission Körhastighet (indikativ) vid 3 000 min⁻¹</p> <p>[14] Hydrostatisk transmission Körhastighet (indikativ) vid 3 000 min⁻¹</p> <p>[15] Hastighetsgräns med snökedjor (om tillbehör förutses)</p> <p>[16] Dimensioner</p> <p>[17] Längd</p> <p>[18] Längd med påse (längd utan påse)</p> <p>[19] Bredd</p> <p>[20] Bredd med sidotömningens riktplatta (Bredd utan sidotömningens riktplatta)</p> <p>[21] Höjd</p> <p>[22] Skärenhetens kod</p> <p>[23] Bränsletankens kapacitet</p> <p>[24] Belastningsgräns för drag (max. vertikal belastning)</p> <p>[25] Belastningsgräns för drag (max. bogserbar vikt)</p> <p>[26] Max. tillåten lutning</p> <p>[27] Ljudtrycksnivå</p> <p>[28] Tvivel med mått</p> <p>[29] Uppmått ljudeffektivnivå</p> <p>[30] Garanterad ljudeffektivnivå</p> <p>[31] Vibrationsnivå på förarplatsen</p> <p>[32] Vibrationsnivå på ratten</p> <p>[33] Tabell över korrekt kombination av tillbehör</p> <p>[33.A] Bakre tillbehör</p> <p>[33.B] Främre tillbehör</p> <p>[42] Fällvalstillbehör</p> <p>[42.A1, 42.A2] Sats för "mulching"</p> <p>[42.B] Batteriladdare för utjämningsladdning</p> <p>[42.C] Sats för bogsering</p> <p>[42.D] Presenning</p> <p>[42.E] Sats med bakre tömningsskydd (<i>endast för MP-serien</i>)</p> <p>[42.F] Snökedjor 18"</p> <p>[42.G] Hjul för lera/snö</p> <p>[42.H] Spridare</p> <p>[42.I] Släp</p> <p>[42.J] Vals för gräs</p> <p>[42.K] Snöröjare med blad</p> <p>[42.L] Blad- och grässamlare (<i>endast för SD-serien</i>)</p> <p>* För specifik information, se uppgifterna på maskinens märkplåt.</p>	<p>[1] TR - TEKNİK VERİLER</p> <p>[2] Nominal güç (*)</p> <p>[3] Dakikadaki devir sayısı (*)</p> <p>[4] Elektrik tesisi</p> <p>[5] Ön tekerlekler</p> <p>[6] Arka tekerlekler</p> <p>[7] Ön şişirme basıncı</p> <p>[8] Arka şişirme basıncı</p> <p>[9] Tank boşken makinenin ağırlığı (*)</p> <p>[10] Minimum kesilmemiş çim yarıçapı</p> <p>[11] Kesim yüksekliği</p> <p>[12] Kesim genişliği</p> <p>[13] Mekanik transmisyon 3000 dak⁻¹'de ilerleme hızı (yaklaşık)</p> <p>[14] Hidrostatik transmisyon 3000 dak⁻¹'de ilerleme hızı (yaklaşık)</p> <p>[15] Kar zincirleri ile (aksueuar öngörölmüş ise) hız limiti</p> <p>[16] Ebatlar</p> <p>[17] Sepetli</p> <p>[18] Sepetli uzunluk (sepetsiz uzunluk)</p> <p>[19] Genişlik</p> <p>[20] Yandan tahliye deflektörüyle genişlik (Yandan tahliye deflektörü olmadan genişlik)</p> <p>[21] Yükseklik</p> <p>[22] Kesim düzeni kodu</p> <p>[23] Yakıt deposu kapasitesi</p> <p>[24] Çekme tertibatı için yük limiti (maksimum dikey kuvvet)</p> <p>[25] Çekme tertibatı için yük limiti (çekilebilir maksimum ağırlık)</p> <p>[26] İzin verilen maksimum eğim</p> <p>[27] Ses basınç seviyesi</p> <p>[28] Ölçü belirsizliği</p> <p>[29] Ölçülen ses gücü seviyesi</p> <p>[30] Garanti edilen ses gücü seviyesi</p> <p>[31] Sürücü mahalinde titreşim seviyesi</p> <p>[32] Direksiyonda titreşim seviyesi</p> <p>[33] Aksueuarların doğru kombinasyonu için tablo</p> <p>[33.A] Arka aksueuarlar</p> <p>[33.B] ön aksueuarlar</p> <p>[42] Talep üzerine aksueuarlar</p> <p>[42.A1, 42.A2] "Malçlama" Kıtı</p> <p>[42.B] Koruma batarya şarjı</p> <p>[42.C] Çekiş Kıtı</p> <p>[42.D] Kaplama Kıtı</p> <p>[42.E] Arka tahliye koruma kıtı (<i>sadece MP serisi için</i>)</p> <p>[42.F] Kar zincirleri (18")</p> <p>[42.G] Çamur / kar tekerleri (18")</p> <p>[42.H] Römork</p> <p>[42.I] Serpici</p> <p>[42.J] Çım silindiri</p> <p>[42.K] Biçaklı kar temizleme makinesi</p> <p>[42.L] Yaprak ve çım toplayıcı (<i>sadece SD serisi için</i>)</p> <p>* Spesifik değer için, makine belirleme etiketinde belirtilenleri referans alın</p>
<p>* Za specifični podatak, pogledajte podatke navedene na identifikacijskoj nalepnici mašine.</p>		



INDICE

1. GENERALITÀ.....	2	6.6 Arresto	16
2. NORME DI SICUREZZA	2	6.7 Dopo l'utilizzo	16
3. CONOSCERE LA MACCHINA	5	7. MANUTENZIONE ORDINARIA.....	16
3.1 Descrizione macchina e uso previsto....	5	7.1 Generalità	16
3.2 Segnaletica di sicurezza	5	7.2 Rifornimento carburante / svuotamento serbatoio carburante	17
3.3 Etichetta di identificazione	6	7.3 Controllo, rabbocco, scarico olio motore	17
3.4 Componenti principali	6	7.4 ruotini antiscalpo	18
4. MONTAGGIO.....	7	7.5 Pulizia	18
4.1 Componenti per il montaggio	7	7.6 Batteria	19
4.2 Montaggio del volante	7	7.7 Dadi e viti di fissaggio	19
4.3 Montaggio del sedile	8	8. MANUTENZIONE STRAORDINARIA.....	19
4.4 Montaggio e collegamento batteria	8	8.1 Raccomandazioni per la sicurezza.....	19
4.5 Montaggio del paraurti anteriore	8	8.2 Assieme dispositivi di taglio / dispositivi di taglio	20
4.6 Montaggio del deflettore di scarico laterale (solo per modelli con scarico laterale)	8	8.3 Sostituzione delle Ruote anteriori / posteriori	20
4.7 Montaggio dei rinforzi laterali dell'assieme dispositivi di taglio (solo per modelli con scarico laterale, se previsto)	8	8.4 Scheda elettronica	21
4.8 Montaggio e completamento della piastra posteriore (solo per modelli con raccolta posteriore)	8	8.5 Sostituzione di un fusibile.....	21
5. COMANDI DI CONTROLLO	9	8.6 Sostituzione lampade.....	22
5.1 Commutatore a chiave	9	8.7 Asse posteriore	22
5.2 Comando acceleratore.....	9	9. RIMESSAGGIO	22
5.3 Leva freno di stazionamento	9	10. MOVIMENTAZIONE E TRASPORTO	22
5.4 Pedale frizione / freno (trasmissione meccanica)	9	11. ASSISTENZA E RIPARAZIONI	22
5.5 Leva comando cambio di velocità (trasmissione meccanica)	10	12. COPERTURA DELLA GARANZIA.....	23
5.6 Pedale freno (trasmissione idrostatica)	10	13. TABELLA MANUTENZIONI.....	23
5.7 Pedale trazione (trasmissione idrostatica)	10	14. IDENTIFICAZIONE INCONVENIENTI	24
5.8 Leva di sblocco della trasmissione idrostatica (trasmissione idrostatica)...	10	15. ACCESSORI	26
5.9 Comando di innesto e disinnesto dei dispositivi di taglio	10	15.1 Kit per mulching	26
5.10 Pulsante di consenso taglio in retromarcia.....	11	15.2 Carica batteria di mantenimento	26
5.11 Leva regolazione altezza di taglio.....	11	15.3 Kit traino	27
5.12 Spia e dispositivo di segnalazione acustica (solo per modelli con raccolta posteriore).....	11	15.4 Telo di copertura	27
5.13 Leva ribaltamento sacco di raccolta (se previsto, solo per modelli con raccolta posteriore).....	11	15.5 Kit protezione di scarico posteriore	27
6. USO DELLA MACCHINA	11	15.6 Catene da neve 18"	27
6.1 Operazioni preliminari	11	15.7 Ruote da fango / neve 18"	27
6.2 Controlli di sicurezza	12	15.8 Rimorchio.....	27
6.3 Uso su terreni in pendenza.....	13	15.9 Spargitore	27
6.4 Avviamento	13	15.10 Rullo per erba	27
6.5 Lavoro	14	15.11 Spalaneve a lama	27
		15.12 Raccogliitore foglie e erba.....	27

1. GENERALITÀ

1.1 COME LEGGERE IL MANUALE

Nel testo del manuale, alcuni paragrafi contenenti informazioni di particolare importanza, ai fini della sicurezza o del funzionamento, sono evidenziati in modo diverso, secondo questo criterio:

NOTA oppure **IMPORTANTE** fornisce precisazioni o altri elementi a quanto già precedentemente indicato, nell'intento di non danneggiare la macchina, o causare danni.

Il simbolo  evidenzia un pericolo. Il mancato rispetto dell'avvertenza comporta possibilità di lesioni personali o a terzi e/o danni.

I paragrafi evidenziati con un riquadro con bordo a punti grigio indicano caratteristiche opzionali non presenti in tutti i modelli documentati in questo manuale. Verificare se la caratteristica è presente nel proprio modello.

Tutte le indicazioni “anteriore”, “posteriore”, “destra” e “sinistra” si intendono riferite alla posizione di lavoro dell'operatore.

1.2 RIFERIMENTI

1.2.1 Figure

Le figure in queste istruzioni per l'uso sono numerate 1, 2, 3, e così via. I componenti indicati nelle figure sono contrassegnati con le lettere A, B, C, e così via. Un riferimento al componente C nella figura 2 viene indicato con la dicitura: “Vedere fig. 2.C” o semplicemente “(Fig. 2.C)”. Le figure sono indicative. I pezzi effettivi possono variare rispetto a quelli raffigurati.

1.2.2 Titoli

Il manuale è diviso in capitoli e paragrafi. Il titolo del paragrafo “2.1 Addestramento” è un sottotitolo di “2. Norme di sicurezza”. I riferimenti a titoli o paragrafi sono segnalati con l'abbreviazione cap. o par. e il numero relativo. Esempio: “cap. 2” o “par. 2.1”

2. NORME DI SICUREZZA

2.1 ADDESTRAMENTO

 **Prendere familiarità con i comandi e con un uso appropriato della macchina. Imparare ad arrestare rapidamente il motore. L'inosservanza delle avvertenze e delle istruzioni può causare incendi e/o gravi lesioni.**

- Non permettere mai che la macchina venga utilizzata da bambini o da persone che non abbiano la necessaria dimestichezza con le istruzioni. Le leggi locali possono fissare un'età minima per l'utilizzatore.
- Non utilizzare mai la macchina se l'utilizzatore è in condizione di stanchezza o malessere, oppure ha assunto farmaci, droghe, alcool o sostanze nocive alle sue capacità di riflessi e attenzione.
- Non trasportare bambini o altri passeggeri
- Ricordare che l'operatore o utilizzatore è responsabile di incidenti e imprevisti che si possono verificare ad altre persone o alle loro proprietà. Rientra nella responsabilità dell'utilizzatore la valutazione dei rischi potenziali del terreno su cui si deve lavorare, nonché prendere tutte le precauzioni necessarie per garantire la sua e altrui sicurezza, in particolare sui pendii, terreni accidentati, scivolosi o instabili.
- Nel caso si voglia cedere o prestare ad altri la macchina, assicurarsi che l'utilizzatore prenda visione delle istruzioni d'uso contenute nel presente manuale.

2.2 OPERAZIONI PRELIMINARI

Dispositivi protezione individuale (DPI)

- Indossare indumenti adeguati, calzature da lavoro resistenti con suole antiscivolo. e pantaloni lunghi. Non azionare la macchina a piedi scalzi o con sandali aperti. Indossare cuffie di protezione dell'udito.
- Non indossare scarpe, camici, collane, braccialetti, indumenti con parti svolazzanti, o provvisti di lacci o cravatte e comunque accessori pendenti o larghi che potrebbero impigliarsi nella macchina o in oggetti e materiali presenti sul luogo di lavoro.
- Raccogliere adeguatamente i capelli lunghi.

Area di lavoro / Macchina

- Ispezionare a fondo tutta l'area di lavoro e togliere tutto ciò che potrebbe venire espulso dalla macchina o danneggiare

il dispositivo di taglio/organi rotanti (sassi, rami, fili di ferro, ossi, ecc.).

Motori a scoppio: carburante

 **PERICOLO!** Il carburante è altamente infiammabile.

- Conservare il carburante in appositi contenitori omologati per tale utilizzo, in luoghi sicuri, lontano da fonti di calore o fiamme libere.
- Lasciare i contenitori e la zona di magazzinaggio della benzina liberi da residui d'erba foglie o grasso eccessivo.
- Non lasciare i contenitori alla portata dei bambini.
- Non fumare durante il rifornimento o il rabbocco di carburante e ogni volta che si maneggia il carburante.
- Rabboccare il carburante utilizzando un imbuto, solo all'aperto.
- Evitare di inalare vapori del carburante.
- Non aggiungere carburante o togliere il tappo del serbatoio quando il motore è in funzione o è caldo.
- Aprire lentamente il tappo del serbatoio lasciando scaricare gradualmente la pressione interna.
- Non avvicinare fiamme alla bocca del serbatoio per verificare il contenuto.
- Se fuoriesce del carburante, non avviare il motore, ma allontanare la macchina dall'area nella quale il carburante è stato versato, ed evitare di creare possibilità di incendio, fintanto che il carburante non sia evaporato ed i vapori non si siano dissolti.
- Pulire immediatamente ogni traccia di carburante versata sulla macchina o sul terreno.
- Rimettere sempre e serrare bene i tappi del serbatoio e del contenitore del carburante.
- Non riavviare la macchina sul luogo ove è stato operato il rifornimento; l'avviamento del motore deve avvenire ad una distanza di almeno 3 metri dal luogo dove si è effettuato il rifornimento di carburante.
- Evitare il contatto del carburante con gli indumenti e, in tal caso, cambiarsi gli indumenti prima di avviare il motore.

2.3 DURANTE L'UTILIZZO

Area di Lavoro

- Non azionare il motore in spazi chiusi, dove possono accumularsi pericolosi fumi di monossido di carbonio. Le operazioni di avviamento devono avvenire all'aperto o in luogo ben aerato. Ricordare sempre che i gas di scarico sono tossici.

- Durante l'avviamento della macchina non indirizzare il silenziatore e quindi i gas di scarico verso materiali infiammabili.
- Non usare la macchina in ambienti a rischio di esplosione, in presenza di liquidi infiammabili, gas o polvere. Contatti elettrici o sfregamenti meccanici possono generare scintille che possono incendiare la polvere o i vapori.
- Lavorare solamente alla luce del giorno o con buona luce artificiale e in condizioni di buona visibilità.
- Allontanare persone, bambini e animali dall'area di lavoro. È necessario che i bambini vengano sorvegliati da un altro adulto.
- Evitare di lavorare nell'erba bagnata, sotto la pioggia e con rischio di temporali, specialmente con probabilità di lampi.
- Prestare particolare attenzione alle irregolarità del terreno (dossi, cunette), ai pendii, ai pericoli nascosti e alla presenza di eventuali ostacoli che potrebbero limitare la visibilità.
- Prestare molta attenzione in prossimità di dirupi, fossi o argini. La macchina si può ribaltare se una ruota oltrepassa un bordo o se il bordo cede.
- Prestare attenzione nei terreni in pendenza dove è richiesta particolare attenzione per evitare ribaltamenti o perdita di controllo della macchina. Le cause principali di perdita di controllo sono:
 - Mancanza di aderenza delle ruote
 - Velocità eccessiva
 - Frenatura inadeguata
 - Macchina inadeguata all'impiego
 - Mancanza di conoscenza sugli effetti che possono derivare dalle condizioni del terreno
 - Utilizzo scorretto come veicolo da traino.

Comportamenti

- Durante la guida ed il lavoro, non distrarsi e mantenere la necessaria concentrazione.
- Prestare attenzione quando si procede in retromarcia o all'indietro. Guardare dietro di sé prima e durante la retromarcia per assicurarsi che non vi siano ostacoli.
- Prestare attenzione quando si trainano dei carichi o si usano attrezzature pesanti:
 - Per le barre di traino, usare soltanto punti di attacco approvati;
 - Non sterzare bruscamente. Fare attenzione durante la retromarcia;
 - Utilizzare contrappesi o pesi sulle ruote, quando suggerito nel manuale di istruzioni.
- Prestare attenzione quando si utilizzano sacchi di raccolta e accessori che possono alterare la stabilità della macchina, in particolare sui pendii.

- Tenere sempre mani e piedi lontani dal dispositivo di taglio sia durante l'avviamento sia durante l'utilizzo della macchina.
- Attenzione: l'elemento di taglio continua a ruotare per qualche secondo anche dopo il suo disinnesto o dopo lo spegnimento del motore.
- Prestare attenzione all'assieme dispositivi di taglio con più di un dispositivo di taglio, poiché un dispositivo di taglio in rotazione può determinare la rotazione degli altri.
- Stare sempre lontani dall'apertura di scarico.
- Non toccare le parti del motore che, durante l'uso, si riscaldano. Rischio di ustioni.
- Per evitare il rischio di incendio, non lasciare la macchina ferma nell'erba alta con il motore in moto.

 In caso di rotture o incidenti durante il lavoro, arrestare immediatamente il motore e allontanare la macchina in modo da non provocare ulteriori danni; nel caso di incidenti con lesioni personali o a terzi, attivare immediatamente le procedure di pronto soccorso più adeguate alla situazione in atto e rivolgersi ad una Struttura Sanitaria per le cure necessarie. Rimuovere accuratamente eventuali detriti che potrebbero arrecare danni o lesioni a persone o a animali qualora rimanessero inosservati.

Limitazioni all'uso

- Non utilizzare mai la macchina con protezioni danneggiate, mancanti o non correttamente posizionate (sacco di raccolta, protezione di scarico laterale, protezione di scarico posteriore)
- Non utilizzare la macchina se gli accessori/ utensili non sono installati nei punti previsti.
- Non disinserire, disattivare, rimuovere o manomettere i sistemi di sicurezza/ microinterruttori presenti.
- Non sottoporre la macchina a sforzi eccessivi e non usare una macchina piccola per eseguire lavori pesanti; l'uso di una macchina adeguata riduce i rischi e migliora la qualità del lavoro.
- La macchina non è omologata per l'utilizzo su strade pubbliche. Il suo impiego (ai sensi del Codice della Strada) deve avvenire esclusivamente in aree private chiuse al traffico.

2.4 MANUTENZIONE, RIMESSAGGIO

Effettuare una regolare manutenzione ed un corretto rimessaggio preserva la sicurezza della macchina ed il livello delle sue prestazioni.

Manutenzione

- Non usare mai la macchina con parti usurate o danneggiate. I pezzi guasti o deteriorati devono essere sostituiti e mai riparati.
- Per ridurre il rischio di incendi, controllare regolarmente che non vi siano perdite di olio e/o carburante.
- Durante le operazioni di regolazione della macchina, prestare attenzione ad evitare che le dita rimangano intrappolate fra il dispositivo di taglio in movimento e le parti fisse della macchina.

 Il livello di rumorosità e di vibrazioni riportato nelle presenti istruzioni, sono valori massimi di utilizzo della macchina. L'impiego di un elemento di taglio sbilanciato, l'eccessiva velocità di movimento, l'assenza di manutenzione influiscono in modo significativo nelle emissioni sonore e nelle vibrazioni. Di conseguenza è necessario adottare delle misure preventive atte ad eliminare possibili danni dovuti ad un rumore elevato e alle sollecitazioni da vibrazioni; provvedere alla manutenzione della macchina, indossare cuffie antirumore, effettuare delle pause durante il lavoro.

Rimessaggio

- Non riporre la macchina con del carburante nel serbatoio in un locale dove i vapori del carburante potrebbero raggiungere una fiamma, una scintilla o una forte fonte di calore.
- Per ridurre il rischio di incendio, non lasciare contenitori con i materiali di risulta all'interno di un locale.

2.5 TUTELA AMBIENTALE

La tutela dell'ambiente deve essere un aspetto rilevante e prioritario nell'uso della macchina, a beneficio della convivenza civile e dell'ambiente in cui viviamo.

- Evitare di essere un elemento di disturbo nei confronti del vicinato. Utilizzare la macchina solamente in orari ragionevoli (non al mattino presto o alla sera tardi quando le persone potrebbero essere disturbate).
- Seguire scrupolosamente le norme locali per lo smaltimento di imballi, olii, carburante, filtri, parti deteriorate o qualsiasi elemento a forte impatto ambientale; questi rifiuti non devono essere gettati nella spazzatura, ma devono essere separati e conferiti agli appositi centri di raccolta, che provvederanno al riciclaggio dei materiali.
- Seguire scrupolosamente le norme locali per lo smaltimento dei materiali di risulta
- Al momento della messa fuori servizio, non abbandonare la macchina nell'ambiente,

ma rivolgersi a un centro di raccolta, secondo le norme locali vigenti.

3. CONOSCERE LA MACCHINA

3.1 DESCRIZIONE MACCHINA E USO PREVISTO

Questa macchina è un tosaerba con conducente a bordo seduto.

La macchina è provvista di un motore, che aziona il dispositivo di taglio, protetto da un carter, nonché un gruppo di trasmissione che provvede al movimento della macchina. La macchina è dotata di trazione posteriore. L'assale posteriore può essere dotato di:

- trasmissione meccanica con 5 rapporti di trasmissione avanti e uno indietro.
- trasmissione idrostatica con rapporti di trasmissione avanti e indietro infinitamente variabile ("Hydro").

L'operatore è in grado di condurre la macchina e di azionare i comandi principali mantenendosi sempre seduto al posto di guida.

I dispositivi di sicurezza montati sulla macchina prevedono l'arresto del motore e del dispositivo di taglio entro alcuni secondi (par. 6.2.2).

3.1.1 Uso previsto

Questa macchina è progettata e costruita per il taglio dell'erba.

In generale questa macchina può:

- MP 84 / MP 98 Series può:
 1. tagliare l'erba e raccoglierla nel sacco di raccolta
 2. tagliare l'erba e scaricarla a terra dalla parte posteriore
 3. tagliare l'erba, sminuzzarla e depositarla sul terreno (effetto "mulching").
- SD 98 / 108 Series può:
 1. tagliare l'erba e scaricarla lateralmente
 2. tagliare l'erba, sminuzzarla e depositarla sul terreno (effetto "mulching").

L'utilizzo di particolari accessori, previsti dal Costruttore come equipaggiamento originale o acquistabili separatamente, permette di effettuare questo lavoro secondo varie modalità operative illustrate in questo manuale o nelle istruzioni che accompagnano i singoli accessori. Parimenti, la possibilità di applicare accessori supplementari (se previsti dal Costruttore) può estendere l'utilizzo previsto ad altre funzioni,

secondo i limiti e le condizioni indicate nelle istruzioni che accompagnano l'accessorio stesso.

3.1.2 Uso improprio

- Qualsiasi altro impiego, difforme da quelli sopra citati, può rivelarsi pericoloso e causare danni a persone e/o cose. Rientrano nell'uso improprio (come esempio, ma non solo):
 - trasportare sulla macchina o su un rimorchio altre persone, bambini o animali poiché potrebbero cadere e procurarsi lesioni gravi o pregiudicare una guida sicura;
 - trainare o spingere carichi senza l'utilizzo dell'apposito accessorio previsto per il traino;
 - utilizzare la macchina per il passaggio su terreni instabili, scivolosi, ghiacciati, sassosi o sconnessi, pozzanghere o acquitrini che non permettano la valutazione della consistenza del terreno;
 - azionare il dispositivo di taglio nei tratti non erbosi;
 - utilizzare la macchina per la raccolta di foglie o detriti.

IMPORTANTE *L'uso improprio della macchina comporta il decadimento della garanzia e il declino di ogni responsabilità del Costruttore, riversando sull'utilizzatore gli oneri derivanti da danni o lesioni proprie o a terzi.*

3.1.3 Tipologia di utente

Questa macchina è destinata all'utilizzo da parte di consumatori, cioè operatori non professionisti. È destinata ad un "uso hobbistico".

IMPORTANTE *La macchina dev'essere utilizzata da un solo operatore.*

3.2 SEGNALETICA DI SICUREZZA

Sulla macchina compaiono vari simboli (fig. 2). La loro funzione è quella di ricordare all'operatore i comportamenti da seguire per utilizzarla con l'attenzione e la cautela necessari. Significato dei simboli:



Attenzione: Leggere le istruzioni prima di usare la macchina.



Attenzione: Togliere la chiave e leggere le istruzioni prima di effettuare qualsiasi operazione di manutenzione o riparazione.



Pericolo! Espulsione di oggetti: Non lavorare senza aver montato la protezione di scarico posteriore o il sacco di raccolta. *(solo per modelli con raccolta posteriore)*



Pericolo! Espulsione di oggetti: Non lavorare senza aver montato il deflettore di scarico laterale. *(solo per modelli con scarico laterale)*



Pericolo! Espulsione di oggetti: Tenere lontane le persone



Pericolo! Ribaltamento della macchina: Non usare questa macchina su pendii superiori a 10°



Pericolo! Mutilazioni: Assicurarsi che i bambini rimangano a distanza dalla macchina quando il motore è in moto



Rischio di tagli. Dispositivi di taglio in movimento. Non introdurre mani o piedi all'interno dell'alloggiamento dei dispositivi di taglio



Attenzione: Tenersi a distanza dalle superfici calde

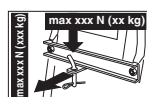

Nell'uso del kit traino, non superare i limiti di carico riportati sull'etichetta e rispettare le norme di sicurezza



Attenzione: Non utilizzare mai lance a pressione per il lavaggio della trasmissione.

IMPORTANTE *Le etichette adesive r ovinat e divenute illeggibili devono essere sostituite. Richiedere le nuove etichette al proprio centro di assistenza autorizzato.*

3.3 ETICHETTA DI IDENTIFICAZIONE

L'etichetta di identificazione riporta i seguenti dati (fig. 1):

1. Livello di potenza acustica
2. Marchio di conformità CE
3. Anno di fabbricazione
4. Potenza e velocità di esercizio del motore
5. Modello di macchina
6. Tipo di macchina

7. Numero di matricola
 8. Massa della macchina con serbatoio vuoto in kg
 9. Nome e indirizzo del Costruttore
 10. Tipo di trasmissione
 11. Codice articolo
- Trascrivere i dati di identificazione della macchina negli appositi spazi dell'etichetta riportata nel retro della copertina.

IMPORTANTE *Utilizzare i dati di identificazione riportati sull'etichetta di identificazione prodotto ogni volta che si contatta l'officina autorizzata.*

IMPORTANTE *L'esempio della dichiarazione di conformità si trova nelle ultime pagine del manuale.*

3.4 COMPONENTI PRINCIPALI

La macchina è costituita dai seguenti componenti principali, a cui corrispondono le seguenti funzionalità (fig. 1):

- A. **Assieme dispositivi di taglio:** è l'insieme formato dal carter, che racchiude i dispositivi di taglio rotanti, e dai dispositivi di taglio.
- B. **Dispositivi di taglio:** sono gli elementi preposti al taglio dell'erba; le alette poste all'estremità favoriscono il convogliamento dell'erba tagliata verso il canale d'espulsione.
- C. **Deflettore di scarico laterale:** è una protezione di sicurezza e impedisce ad eventuali oggetti raccolti dai dispositivi di taglio di essere scagliati lontano dalla macchina *(solo per modelli con scarico laterale)*.
- D. **Canale d'espulsione:** è l'elemento di collegamento fra l'assieme dispositivi di taglio e il sacco di raccolta *(solo per modelli con raccolta posteriore)*.
- E. **Sacco di raccolta:** oltre alla funzione di raccogliere l'erba tagliata, costituisce un elemento di sicurezza, impedendo ad eventuali oggetti raccolti dai dispositivi di taglio di essere scagliati lontano dalla macchina *(solo per modelli con raccolta posteriore)*.
- F. **Protezione di scarico posteriore (disponibile a richiesta):** montata al posto del sacco di raccolta, impedisce ad eventuali oggetti raccolti dai dispositivi di taglio di essere scagliati lontano dalla macchina *(solo per modelli con raccolta posteriore)*.
- G. **Sedile di guida:** è la postazione di lavoro dell'operatore ed è dotato di un

- 8 sensore che ne rileva la presenza ai fini dell'intervento dei dispositivi di sicurezza.
- H. **Batteria:** fornisce l'energia per l'avviamento del motore; le sue caratteristiche e norme d'uso sono descritte in uno specifico manuale.
- I. **Motore:** fornisce il movimento sia dei dispositivi di taglio che della trazione alle ruote; le sue caratteristiche e norme d'uso sono descritte in uno specifico manuale.
- J. **Paraurti anteriore:** fornisce la protezione alle parti anteriori della macchina.
- K. **Volante:** comanda la sterzata delle ruote anteriori.

4. MONTAGGIO

⚠ *Le norme di sicurezza da seguire sono descritte al cap. 2. Rispettare scrupolosamente tali indicazioni per non incorrere in gravi rischi o pericoli.*

Per motivi di magazzino e trasporto, alcuni componenti della macchina non sono assemblati direttamente in fabbrica, ma devono essere montati dopo la rimozione dall'imballo, seguendo le istruzioni seguenti.

⚠ *Lo sbalaggio e il completamento del montaggio devono essere effettuati su una superficie piana e solida, con spazio sufficiente alla movimentazione della macchina e degli imballi, avvalendosi sempre degli attrezzi appropriati. Non utilizzare la macchina prima di aver portato a termine le indicazioni della sezione "MONTAGGIO".*

4.1 COMPONENTI PER IL MONTAGGIO

Nell'imballo sono compresi i componenti per il montaggio elencati nella seguente tabella:

	Descrizione
1	Volante
2	Copertura del cruscotto e componenti di montaggio del volante
3	Sedile di guida
4	Batteria
5	Paraurti anteriore
6	Ruotini antiscalpo
7	Sacco con la relativa viteria di montaggio e relative istruzioni (solo per modelli con raccolta posteriore)

8	Parte inferiore della piastra posteriore, i supporti del sacco e i relativi accessori di completamento e di montaggio (solo per modelli con raccolta posteriore)
9	Deflettore di scarico laterale (solo per modelli con scarico laterale)
10	Rinforzi laterali dell'assieme dispositivi di taglio (solo per modelli con scarico laterale, se previsto).
11	Busta con: - manuali di istruzione e i documenti - viteria di montaggio del sedile - dotazione di montaggio del deflettore di scarico laterale (solo per modelli con scarico laterale) - viteria di collegamento dei cavi della batteria - 2 chiavi di avviamento - 1 fusibile di ricambio da 10 A

4.1.1 Disimballaggio

1. Aprire l'imballo con cautela, con attenzione a non smarrire componenti
 2. Consultare la documentazione inclusa nella scatola, comprese le presenti istruzioni.
 3. Estrarre dalla scatola tutti i componenti non montati.
 4. Estrarre dall'imballo la macchina seguendo le seguenti precauzioni:
 - portare alla massima altezza l'assieme dispositivo di taglio (par. 5.10) per evitare di danneggiarlo al momento della discesa della macchina dal pallet di base;
 - Far scendere la macchina dal pallet di base.
-
- Per i modelli a trasmissione idrostatica,
 - portare la leva di sblocco della trasmissione
 - posteriore in posizione sbloccata (par. 5.13).
-

4.2 MONTAGGIO DEL VOLANTE

1. Disporre la macchina in piano ed allineare le ruote anteriori.
2. Montare il mozzo (fig. 3.A) sull'albero (fig. 3.B), avendo cura che la spina (fig. 3.C) sia correttamente inserita nella sede del mozzo.
3. Applicare la copertura del cruscotto (fig. 3.D) inserendo a scatto i sette agganci nelle rispettive sedi.
4. Montare il volante (fig. 3.E) sul mozzo (fig. 3.A) in modo che le razze risultino rivolte verso il sedile.
- 5a. **Solo per volante tipo "I"** - Introdurre il distanziale (fig. 3.F) e fissare il volante tramite la viteria (fig. 3.G) in dotazione, nella sequenza indicata.

- 5b. Solo per volante tipo "II"** - Fissare il volante tramite la viteria (fig. 3.F, 3.G) in dotazione, nella sequenza indicata.
- 6.** Applicare la copertura del volante (fig. 3.H) inserendola a scatto nella rispettiva sede.

4.3 MONTAGGIO DEL SEDILE

Montare il sedile (fig. 4.A) sulla piastra (fig. 4.B) utilizzando le viti (fig. 4.C).

4.4 MONTAGGIO E COLLEGAMENTO BATTERIA

La batteria (fig. 5.A) è alloggiata sotto il sedile, trattenuta da una molla (fig. 5.B).

1. Collegare prima il cavo rosso (fig. 5.C) al polo positivo (+) e successivamente il cavo nero (fig. 5.D) al polo negativo (-), utilizzando le viti in dotazione come indicato.
2. Spalmare i morsetti con del grasso siliconico e curare il corretto posizionamento del cappuccio di protezione del cavo rosso (fig. 5.E).

IMPORTANTE *Provvedere sempre alla completa ricarica, seguendo le indicazioni contenute nel libretto della batteria.*

IMPORTANTE *Per evitare l'intervento della protezione della scheda elettronica, evitare assolutamente di avviare il motore prima della completa ricarica!*

4.5 MONTAGGIO DEL PARAU RTI ANTERIORE

- 1a. Solo per paraurti tipo "I"** - Montare il paraurti anteriore (fig. 6.A) sulla parte inferiore del telaio (fig. 6.B) utilizzando le quattro viti (fig. 6.C).
- 1b. Solo per paraurti tipo "II"**
1. Montare i due supporti (fig. 6.A) e (fig. 6.B) sulla parte inferiore del telaio (fig. 6.C) rispettando il senso di montaggio indicato nella figura: R= destra; L= sinistra.
 2. serrare a fondo le viti (fig. 6.D).
 3. Fissare il paraurti anteriore (fig. 6.E) ai supporti (fig. 6.A) e (fig. 6.B) per mezzo delle viti (fig. 6.F) e dei dadi (fig. 6.G).

4.6 MONTAGGIO DEL DEFFLETTORE DI SCARICO LATERALE (SOLO PER MODELLI CON SCARICO LATERALE)

1. Dall'interno del deflettore di scarico laterale (fig. 7.A), montare la molla (fig.

- 7.B) introducendo il terminale (fig. 7.B.1) nel foro e ruotandola in modo che sia la molla (fig. 7.B) che il terminale (fig. 7.B.2) risultino ben alloggiati nelle rispettive sedi.
2. Posizionare il deflettore di scarico laterale (fig. 7.A) in corrispondenza dei supporti (fig. 7.C) dell'assieme dispositivi di taglio e, con l'aiuto di un cacciavite, ruotare il secondo terminale (fig. 7.B.2) della molla (fig. 7.B) in modo da portarlo all'esterno del deflettore di scarico laterale.
3. Introdurre il perno (fig. 7.D) nei fori dei supporti (fig. 7.C) e del deflettore di scarico laterale, facendolo passare all'interno delle spire della molla (fig. 7.B) fin alla fuoriuscita completa della estremità forata dal supporto più interno.
4. Introdurre la coppiglia (fig. 7.E) nel foro (fig. D.1) del perno (fig. 7.D) e ruotare il perno di quanto basta a poter ripiegare le due estremità (fig. 7.E.1) della coppiglia, (con l'aiuto di una pinza), in modo che non possa sfilarsi e causare la fuoriuscita del perno (fig. 7.D).

⚠ Accertarsi che la molla lavori correttamente, mantenendo stabilmente il deflettore di scarico laterale in posizione abbassata e che il perno sia ben inserito, senza possibilità di fuoriuscita accidentale.

IMPORTANTE *Nei modelli con possibilità di scarico laterale: accertarsi che la protezione di scarico laterale (fig. 13.A) sia abbassata e bloccata dalla leva di sicurezza (fig. 13.B).*

IMPORTANTE *Prima dello smontaggio o della manutenzione del deflettore, ricordarsi di spingere la leva di sicurezza (fig. 14.B) e sollevare la protezione di scarico laterale (fig. 14.A) per consentire lo smontaggio.*

NOTA *Per smontare il deflettore, eseguire i passaggi nell'ordine inverso a quello di montaggio.*

4.7 MONTAGGIO DEL RINFORZI LATERALI DELL'ASSIEME DISPOSITIVI DI TAGLIO (SOLO PER MODELLI CON SCARICO LATERALE, SE PREVISTO)

Completare il montaggio dell'assieme dispositivi di taglio montando i rinforzi laterali sul profilo dell'assieme dispositivi di taglio tramite la rispettiva viteria (fig. 8)

4.8 MONTAGGIO E COMPLETAMENTO DELLA PIASTRA POSTERIORE (SOLO PER MODELLI CON RACCOLTA POSTERIORE)





1. Montare le due staffe inferiori (fig. 9.A) e (fig. 9.B), rispettando il senso di montaggio indicato nella figura, e fissarle con le viti (fig. 9.C) e i dadi (fig. 9.D), serrandoli a fondo.
2. Rimuovere le due viti (fig. 9.H), che saranno utilizzate successivamente.
3. Montare la parte inferiore (fig. 9.E) della piastra posteriore e fissarla alle staffe inferiori con le viti (fig. 9.F) e i dadi (fig. 9.G), senza serrarli completamente.
4. Completare il fissaggio della parte inferiore (fig. 9.E) della piastra posteriore avvitando a fondo le due viti centrali (fig. 9.H) precedentemente rimosse e le quattro viti superiori (fig. 9.I).
5. Serrare a fondo i due dadi inferiori (fig. 9.G).
6. Inserire la leva (fig. 9.J) del segnalatore di sacco di raccolta pieno nella sede (fig. 9.K) e spingerla in basso fino ad avvertire uno scatto.
7. Montare i due supporti del sacco di raccolta (fig. 9.L) e (fig. 9.M), rispettando il senso di montaggio indicato nella figura, e fissarli con le viti (fig. 9.N) e le rondelle elastiche (fig. 9.O), serrandole a fondo.

5. COMANDI DI CONTROLLO

5.1 COMMUTATORE A CHIAVE

La chiave abilita / disabilita l'accensione della macchina e dei fari (se previsti).

Essa ha quattro posizioni (fig. 10.A):

1. **Posizione di arresto.** La macchina si spegne immediatamente. 
2. **Posizione di accensione fari (se previsti).** Dopo l'avviamento del motore, l'accensione dei fari avviene portando la chiave in questa posizione. Per spegnerli, riportare la chiave sulla posizione di marcia. 
3. **Posizione di marcia.** Tutti i servizi sono attivati. 
4. **Posizione di avviamento.** Inserisce il motorino di avviamento e la macchina si avvia. Rilasciando la chiave dalla posizione di avviamento, questa torna automaticamente in posizione di marcia. 

5.2 COMANDO ACCELERATORE

Regola il numero dei giri del motore.

A seconda del tipo di motore il comando acceleratore può essere di due tipi:

- A. **Tipo "I" con comando Choke separato** (Fig. 10.E + Fig. 10.E.1)
- B. **Tipo "II"** (Fig. 10.E)

Le posizioni indicate corrispondono a :



1. **Comando Choke - Avviamento a freddo.** Si utilizza per l'accensione del motore a freddo. La posizione "CHOKE" provoca un arricchimento della miscela e deve essere usata solo per il tempo strettamente necessario.



2. **Regime massimo del motore.** Da utilizzare sempre per l'avvio della macchina, durante il funzionamento e durante il taglio dell'erba.



3. **Regime minimo del motore.** Si utilizza quando il motore è sufficientemente caldo durante le fasi di stazionamento.

NOTA Durante i percorsi di trasferimento scegliere una posizione intermedia fra «tartaruga» e «lepre» .

5.3 LEVA FRENO DI STAZIONAMENTO

Il freno di stazionamento impedisce alla macchina di muoversi dopo averla parcheggiata.

La leva di innesto ha due posizioni (fig. 10.D), corrispondenti a:



1. **Freno disinserito.** Per disinserire il freno di stazionamento, premere il pedale (fig. 10.I). La leva si riporta in posizione di freno disinserito.
2. **Freno inserito.** Per inserire il freno di stazionamento premere a fondo il pedale (fig. 10.I) e portare la leva in posizione di freno inserito; quando si solleva il piede dal pedale, questo rimane bloccato in posizione abbassata.

5.4 PEDALE FRIZIONE / FRENO (TRASMISSIONE MECCANICA)

Questo pedale esplica una duplice funzione (fig. 10.I):



1. nella prima parte della corsa agisce da frizione inserendo o disinserendo la trazione alle ruote.
2. nella seconda parte si comporta da freno, agendo sulle ruote posteriori.

IMPORTANTE Occorre prestare la massima attenzione a non indugiare troppo nella fase di frizione per non provocare il surriscaldamento e il conseguente danneggiamento della cinghia di trasmissione del moto.

NOTA Durante la marcia è bene non tenere il piede appoggiato sul pedale.

5.5 LEVA COMANDO CAMBIO DI VELOCITÀ (TRASMISSIONE MECCANICA)

Questa leva ha sette posizioni (fig. 10.K):

1
2
3
4
5

1. Cinque marce in avanti
 **L'innesto della marcia deve avvenire da fermo.**

N

2. Posizione di folle «N»

R

3. Retromarcia «R»
 **L'innesto della retromarcia deve avvenire da fermo.**

Per passare da una marcia all'altra, premere a metà corsa il pedale (Fig. 10.I) e spostare la leva secondo le indicazioni riportate sull'etichetta.

5.6 PEDALE FRENO (TRASMISSIONE IDROSTATICA)



Questo pedale aziona il freno sulle ruote posteriori (fig. 10.I)

5.7 PEDALE TRAZIONE (TRASMISSIONE IDROSTATICA)

Tramite questo pedale si inserisce la trazione alle ruote e si regola la velocità della macchina, sia in marcia avanti che in retromarcia (fig. 10.J):



1. **Marcia in avanti.** Per inserire la marcia in avanti, premere con la punta del piede sul pedale anteriore. Aumentando la pressione sul pedale aumenta progressivamente la velocità della macchina.



2. **Retromarcia.** La retromarcia viene inserita premendo il pedale posteriore con il tacco.

 **L'innesto della retromarcia deve avvenire da fermo.**

3. **Posizione di folle.** Rilasciando il pedale, questo ritorna automaticamente in posizione di folle.

NOTA Se il pedale della trazione viene azionato sia in avanti che in retromarcia con il freno di stazionamento (fig. 10.D) inserito, il motore si arresta.

5.8 LEVA DI SBLOCCO DELLA TRASMISSIONE IDROSTATICA (TRASMISSIONE IDROSTATICA)

Questa leva ha due posizioni, indicate da una targhetta (fig. 10.L):



1. Trasmissione inserita: per tutte le condizioni di utilizzo, in marcia e durante il taglio.



2. Trasmissione sbloccata: riduce notevolmente lo sforzo richiesto per spostare la macchina a mano, **a motore spento.**

IMPORTANTE Per evitare di danneggiare il gruppo trasmissione, questa operazione deve essere eseguita solo a motore fermo, con il pedale (fig. 10.J) in posizione di folle.

5.9 COMANDO DI INNESTO E DISINNESTO DEI

DISPOSITIVI DI TAGLIO

L'interruttore a fungo permette l'innesto dei dispositivi di taglio tramite una frizione elettromagnetica (fig. 10.B):



- 1. Dispositivi di taglio innestati.** Interruttore a fungo tirato



- 2. Dispositivi di taglio disinnestati.** Interruttore a fungo premuto.
 - Disinnestando i dispositivi di taglio, viene contemporaneamente azionato un freno che ne arresta la rotazione entro alcuni secondi.

NOTA *Se i dispositivi di taglio vengono innestati senza rispettare le condizioni di sicurezza previste, il motore si spegne o non può essere avviato (vedi par. 6.2.2)*

5.10 PULSANTE DI CONSENSO TAGLIO IN RETROMARCIA



Tenendo premuto il pulsante (fig. 10.F), è possibile retrocedere con i dispositivi di taglio innestati, senza provocare l'arresto del motore.

5.11 LEVA REGOLAZIONE ALTEZZA DI TAGLIO

Mediante questa leva si effettua il sollevamento e l'abbassamento dell'assieme dispositivi di taglio che può essere posizionato a 7 diverse altezze di taglio (fig. 10.G).



Le sette posizioni sono indicate da «1» a «7» sulla relativa targhetta, corrispondenti ad altrettante altezze di taglio comprese fra 3 e 8 cm.



Per passare da una posizione all'altra occorre spostare lateralmente la leva e riposizionarla in una delle tacche di arresto.



5.12 SPIA E DISPOSITIVO DI SEGNALAZIONE ACUSTICA (SOLO PER MODELLI CON RACCOLTA POSTERIORE)

- La spia (fig. 10.C) si accende quando la chiave (fig. 10.A) si trova in posizione

«MARCIA» e rimane sempre accesa durante il funzionamento.

- Quando lampeggia significa che manca un consenso all'avviamento del motore (vedi par. 6.2.2).
- Il segnale acustico avvisa che il sacco di raccolta è pieno (vedi par. 6.5.5).

5.13 LEVA RIBALTAMENTO SACCO DI RACCOLTA (SE PREVISTO, SOLO PER MODELLI CON RACCOLTA POSTERIORE)

Questa leva, estraibile dalla sua sede, permette di ribaltare il sacco di raccolta per lo svuotamento, riducendo lo sforzo richiesto all'operatore (fig. 10.H).

6. USO DELLA MACCHINA

⚠ *Le norme di sicurezza da seguire sono descritte al cap. 2. Rispettare scrupolosamente tali indicazioni per non incorrere in gravi rischi o pericoli.*

6.1 OPERAZIONI PRELIMINARI

Prima di iniziare a lavorare, è necessario effettuare una serie di controlli e di operazioni, per assicurare che il lavoro si svolga in modo proficuo e nella massima sicurezza.

6.1.1 Rifornimento di olio e benzina

IMPORTANTE *La macchina viene fornita priva di olio motore e carburante.*

Prima di utilizzare la macchina controllare la presenza di carburante ed il livello dell'olio (par. 7.2, par. 7.3). Per le modalità e precauzioni sul rifornimento di carburante e il rabbocco di olio seguire le prescrizioni riportate al (par. 7.2, par. 7.3) e sul libretto del motore.

6.1.2 Regolazione del sedile

Per variare la posizione del sedile occorre allentare le quattro viti di fissaggio (fig. 11.A) e farlo scorrere lungo le asole del supporto. Trovata la posizione, serrare a fondo le quattro viti (fig. 11.A).

6.1.3 Pressione degli pneumatici

La corretta pressione degli pneumatici è condizione essenziale per ottenere un perfetto

allineamento dell'assieme dispositivi di taglio e quindi una rasatura uniforme del prato.

1. Svitare i cappucci di protezione
2. Collegare le valvoline ad una presa d'aria compressa munita di manometro (fig. 12)
3. Regolare la pressione ai valori indicati nella tabella "Dati Tecnici".

6.1.4 Predisposizione della macchina al lavoro

NOTA Questa macchina permette di effettuare la rasatura del prato in diverse modalità; prima di iniziare il lavoro è opportuno predisporre la macchina in base a come si intende eseguire la rasatura.

- a. Predisposizione per il taglio e lo scarico laterale a terra dell'erba (solo per modelli con scarico laterale):**
- Accertare sempre che la molla interna del deflettore (fig. 13.A) e la leva di sicurezza (fig. 13.B, 14.B) lavorino correttamente, mantenendolo stabilmente in posizione abbassata.
- b. Predisposizione per il taglio e la raccolta dell'erba nel sacco di raccolta (solo per modelli con raccolta posteriore)**
- Agganciare il sacco di raccolta (fig. 15.A) ai supporti (fig. 15.B) e centrarlo rispetto alla piastra posteriore. La centratura è assicurata utilizzando il supporto destro come appoggio laterale.
 - Assicurarsi che il tubo inferiore della bocca del sacco di raccolta si agganci all'apposito arpione di fermo (fig. 15.C).
- c. Predisposizione per il taglio e lo scarico posteriore a terra dell'erba (solo per modelli con raccolta posteriore)**
- Nel caso si volesse lavorare senza il sacco di raccolta, è disponibile, a richiesta, un kit protezione di scarico posteriore (fig. 16; cap. 15.5) che deve essere fissato alla piastra posteriore come indicato nelle relative istruzioni.
- d. Predisposizione per il taglio e la sminuzzatura dell'erba**
- Nel caso si volesse tagliare l'erba, sminuzzarla finemente e lasciarla depositata sul prato, è disponibile, a richiesta, un kit per "mulching" (cap. 15.1) che deve essere fissato come indicato nelle relative istruzioni.

6.1.5 Posizionamento dei ruotini antiscalpo

La funzione dei ruotini antiscalpo è quella di ridurre il rischio di strappi nel tappeto erboso, causati dallo strisciamento del bordo dell'assieme dispositivi di taglio su terreni irregolari. Posizionare i ruotini come indicato (par. 7.4).

6.2 CONTROLLI DI SICUREZZA

Eseguire i seguenti controlli di sicurezza e verificare che i risultati corrispondano a quanto riportato nelle tabelle.

⚠ Effettuare sempre i controlli di sicurezza prima dell'uso.

6.2.1 Controllo di sicurezza generale

Oggetto	Risultato
Batteria	Nessun danno al suo involucro, al coperchio o ai morsetti
Protezione di scarico posteriore, sacco di raccolta	Integri. Nessun danno. Montati correttamente.
Protezione di scarico laterale, griglia di aspirazione	Integra. Nessun danno. Montata correttamente
Impianto del carburante e connessioni.	Nessuna perdita.
Cavi elettrici.	Tutto l'isolamento intatto. Nessun danno meccanico.
Circuito dell'olio	Nessuna perdita. Nessun danno.
Azionare la macchina in avanti e indietro ed inserire la posizione di folle/rilasciare il pedale trazione (par. 5.5; par. 5.7)	La macchina rallenta e si ferma
Azionare il pedale del freno (par. 5.4; par. 5.6)	La macchina si ferma
Guida di prova	Nessuna vibrazione anomala. Nessun suono anomalo
Dispositivi di sicurezza	Agiscono come indicato al par. 6.2.2

6.2.2 Controllo dei dispositivi di sicurezza

I dispositivi di sicurezza agiscono secondo due criteri:

- A.** impedire l'avviamento del motore se tutte le condizioni di sicurezza non sono rispettate;

- B.** arrestare il motore se anche una sola condizione di sicurezza viene a mancare.

Azione	Risultato
1. trasmissione in "folle"; 2. dispositivi di taglio disinnestati; 3. operatore seduto.	Il motore si avvia
l'operatore abbandona il sedile	Il motore si arresta
si solleva il sacco di raccolta o si toglie la protezione di scarico posteriore con dispositivi di taglio innestati (<i>solo per modelli con raccolta posteriore</i>)	Il motore si arresta
si innesta il freno di stazionamento senza aver disinnestato i dispositivi di taglio	Il motore si arresta
si aziona il cambio di velocità oppure il pedale della trazione con il freno di stazionamento inserito	Il motore si arresta
si aziona la retromarcia con i dispositivi di taglio innestati, senza tener premuto il pulsante di consenso (par. 5.9)	Il motore si arresta

⚠ *Se uno qualsiasi dei risultati si discosta da quanto indicato nelle tabelle, non utilizzare la macchina! Rivolgersi ad un centro di assistenza per i controlli del caso e per la riparazione.*

IMPORTANTE *Tener sempre presente che i dispositivi di sicurezza impediscono l'avviamento del motore quando non sono rispettate le condizioni di sicurezza. In questi casi, ripristinato il consenso all'avviamento, occorre riportare la chiave (fig. 10.A) in posizione di arresto prima di poter avviare nuovamente il motore.*

6.3 USO SU TERRENI IN PENDENZA

Rispettare i limiti indicati nella Tabella "Dati Tecnici" e nella "fig. 19", a prescindere dal senso di marcia.

Ricordarsi che non esiste un pendio "sicuro". Muoversi su terreni in pendenza richiede una particolare attenzione. Per evitare ribaltamenti o perdita di controllo della macchina:

- Non tagliare mai nel senso trasversale del pendio. I prati in pendenza devono essere percorsi nel senso salita/discesa e mai di traverso, facendo molta attenzione ai cambi di direzione e che le ruote a monte non incontrino ostacoli (sassi,

rami, radici, ecc.) che potrebbero causare scivolamento laterale, ribaltamento o perdita di controllo della macchina.

- Non arrestarsi o ripartire bruscamente in salita o in discesa;
- Innestare dolcemente e con particolare cautela la trazione per evitare l'impennamento della macchina.
- Ridurre la velocità:
 - prima di qualsiasi cambiamento di direzione e nelle curve strette
 - prima di affrontare un pendio, specialmente in discesa
- Non inserire mai la retromarcia per ridurre la velocità in discesa: questo potrebbe causare la perdita di controllo del mezzo, specialmente su terreni scivolosi.
- Inserire sempre il freno di stazionamento prima di lasciare la macchina ferma e incustodita.

• **Solo per modelli con trasmissione meccanica:** Non percorrere mai le discese con il cambio in folle o la frizione disinnestata! Inserire sempre una marcia bassa prima di lasciare la macchina ferma e incustodita.

• **Solo per modelli con trasmissione idrostatica:** Percorrere le discese senza azionare il pedale della trazione al fine di sfruttare l'effetto frenante della trasmissione idrostatica, quando la trasmissione non è inserita.

6.4 AVVIAMENTO

1. Aprire il rubinetto del carburante (fig. 20.A) (se previsto).
2. Sedersi al posto di guida.
3. Mettere la trasmissione in folle («N») (par. 5.5; par. 5.7).
4. Disinnestare i dispositivi di taglio (par. 5.8).
5. Inserire il freno di stazionamento (par. 5.3).
6. Portare il comando acceleratore in posizione di regime massimo "lepre" (par. 5.2).
7. **Nel caso di avviamento a freddo:** inserire il comando choke (par. 5.2 / par. 5.2.1)
8. Inserire il commutatore a chiave, ruotarla in posizione di marcia per inserire il circuito elettrico, quindi portarla in posizione di avviamento per avviare il motore.
9. Rilasciare la chiave ad avviamento avvenuto.
10. **Nel caso di avviamento a freddo,** non appena in motore gira regolarmente:
11. Disinserire il comando choke (par. 5.2, tipo "I"), portando il comando acceleratore in posizione di regime massimo "lepre".
12. Disinserire il comando choke (par. 5.2, tipo "I").

NOTA *L'impiego del comando choke a motore già caldo può imbrattare la candela e causare un funzionamento irregolare del motore.*

13. A motore avviato, portare l'acceleratore in posizione di regime minimo «tartaruga».

NOTA *In caso di difficoltà di avviamento, non insistere a lungo con il motorino per evitare di scaricare la batteria e per non ingolfare il motore. Riportare la chiave in posizione di arresto, attendere qualche secondo e ripetere l'operazione. Perdurando l'inconveniente, consultare il capitolo «14» del presente manuale ed il manuale d'istruzioni del motore.*

6.5 LAVORO

6.5.1 Marcia avanti e trasferimenti

Durante i trasferimenti:

- disinnestare i dispositivi di taglio (par. 5.8);
- portare l'assieme dispositivi di taglio in posizione di massima altezza (posizione «7»);
- portare il comando dell'acceleratore in una posizione intermedia fra regime minimo «tartaruga» e regime massimo «lepre».

• Solo per modelli con trasmissione meccanica:

1. Azionare il pedale a fondo corsa (par. 5.4) e portare la leva del cambio in posizione di 1ª marcia (par. 5.5).
2. Tenendo premuto il pedale (fig.10.I), disinserire il freno di stazionamento (par.5.3).
3. Rilasciare gradualmente il pedale che passa così dalla funzione «freno» a quella di «frizione», azionando le ruote posteriori (par. 5.4).

⚠ *Il rilascio deve essere graduale per evitare che un innesto troppo brusco possa causare l'impennamento e la perdita di controllo del mezzo.*

4. Raggiungere gradualmente la velocità voluta agendo sull'acceleratore e sul cambio; per passare da una marcia a un'altra occorre azionare la frizione, premendo il pedale fino a metà della corsa (par. 5.4; par. 5.5).

IMPORTANTE *L'innesto della marcia deve avvenire da fermo.*

• Solo per modelli con trasmissione idrostatica:

1. Disinserire il freno di stazionamento, rilasciando il pedale del freno (par. 5.6).
2. Premere il pedale della trazione (par. 5.7) nella direzione “marcia in avanti” e raggiungere la velocità voluta graduando la pressione sul pedale stesso e agendo sull'acceleratore.

⚠ *L'inserimento della trazione deve avvenire secondo le modalità descritte (par. 5.7) per evitare che un innesto troppo brusco possa causare l'impennamento e la perdita di controllo del mezzo, specialmente sui pendii.*

6.5.2 Frenatura

Rallentare dapprima la velocità della macchina riducendo i giri del motore, quindi premere il pedale del freno (par. 5.4; par. 5.6) per ridurre ulteriormente la velocità, fino ad arrestarsi.

• Solo per modelli con trasmissione idrostatica:

Un rallentamento sensibile della macchina si ottiene già rilasciando il pedale della trazione (par. 5.7)

6.5.3 Retromarcia

IMPORTANTE *L'innesto della retromarcia deve avvenire da fermo.*

• Solo per modelli con trasmissione meccanica:

1. Azionare il pedale (par. 5.4) fino ad arrestare la macchina;
2. Portare la leva del cambio in posizione di retromarcia “R” (par. 5.5).
3. Rilasciare gradualmente il pedale per inserire la frizione ed iniziare la retromarcia.

• Solo per modelli con trasmissione idrostatica:

1. Azionare il pedale (par. 5.6) fino ad arrestare la macchina;
2. iniziare la retromarcia premendo il pedale di trazione nella direzione retromarcia (par. 5.7).

6.5.4 Taglio dell'erba

Per operare con la macchina procedere come di seguito descritto:

1. portare l'acceleratore in posizione di regime massimo ("lepre"); questa posizione va sempre utilizzata durante l'impiego della macchina;
2. portare l'assieme dispositivi di taglio in posizione di massima altezza;
3. innestare i dispositivi di taglio (par. 5.8), solo sul tappeto erboso, evitando di innestare i dispositivi di taglio su terreni ghiaiosi o nell'erba troppo alta;
4. regolare la velocità di avanzamento e l'altezza di taglio (par. 5.10) secondo le condizioni del prato (altezza, densità e umidità dell'erba);
5. iniziare l'avanzamento nella zona erbosa in modo molto graduale e con particolare cautela, come già descritto precedentemente;

IMPORTANTE *Per poter retrocedere con i dispositivi di taglio innestati, è necessario premere e tenere premuto il pulsante di consenso taglio in retromarcia (par. 5.9) per non provocare l'arresto del motore.*

Ogni volta che si avverte un calo di giri del motore, occorre ridurre la velocità, tenendo presente che non si otterrà mai un buon taglio dell'erba se la velocità di avanzamento è troppo alta in relazione alla quantità di erba tagliata.

Disinnestare i dispositivi di taglio e portare l'assieme dispositivi di taglio in posizione di massima altezza:

- Durante gli spostamenti fra zone di lavoro
- Nell'attraversamento di superfici non erbose
- Ogni volta che si rendesse necessario superare un ostacolo.

6.5.5 Consigli per mantenere un bel prato

1. Per mantenere un prato di bell'aspetto, verde e soffice, è necessario che sia tagliato regolarmente. Il prato può essere costituito da erbe di diverse tipologie. Con tagli frequenti, crescono maggiormente le erbe che sviluppano molte radici e formano una solida coltre erbosa; al contrario, se i tagli avvengono con minore frequenza, si sviluppano prevalentemente erbe alte e selvatiche (trifoglio, margherite, ecc.).
2. È sempre preferibile tagliare l'erba con il prato ben asciutto.
3. I dispositivi di taglio devono essere integri e ben affilati, in modo che la recisione sia

netta e senza sfrangiature che portano ad un ingiallimento delle punte.

4. Il motore deve essere utilizzato al massimo dei giri, sia per assicurare un taglio netto dell'erba che per ottenere una buona spinta dell'erba tagliata attraverso il canale d'espulsione.
5. La frequenza delle rasature deve essere rapportata alla crescita dell'erba, evitando che tra un taglio e l'altro l'erba cresca troppo.
6. Nei periodi più caldi e secchi è opportuno tenere l'erba leggermente più alta, per ridurre il disseccamento del terreno.
7. L'altezza ottimale dell'erba di un prato ben curato è di circa 4-5 cm e, con un solo taglio, non bisognerebbe asportare più di un terzo dell'altezza totale. Se l'erba è molto alta è meglio eseguire il taglio in due passate, a distanza di un giorno; la prima con i dispositivi di taglio ad altezza massima ed eventualmente a scia ridotta, e la seconda all'altezza desiderata (fig. 21).
8. L'aspetto del prato sarà migliore se i tagli saranno eseguiti alternandoli nelle due direzioni (fig. 22).
9. Se il canale di espulsione tende ad intasarsi d'erba è bene ridurre la velocità di avanzamento in quanto può essere eccessiva in funzione della condizione del prato; se il problema rimane, cause probabili sono i dispositivi di taglio male affilati o il profilo delle alette deformato.
10. Fare molta attenzione ai tagli in corrispondenza di cespugli e in prossimità di cordoli bassi che potrebbero danneggiare il parallelismo e il bordo dell'assieme dispositivi di taglio ed i dispositivi di taglio.

6.5.6 Svuotamento del sacco di raccolta (solo per modelli con raccolta posteriore)

NOTA *Lo svuotamento del sacco di raccolta è eseguibile solo con dispositivi di taglio disinnestati; in caso contrario, si arresterebbe il motore.*

- Non lasciare che il sacco di raccolta si riempia troppo, per evitare di intasare il canale di espulsione.
- Un segnale acustico segnala il riempimento del sacco di raccolta:
 1. disinnestare i dispositivi di taglio (par. 5.8) e il segnale si interrompe;
 2. portare il comando acceleratore in posizione di regime minimo "tartaruga";
 3. arrestare l'avanzamento e mettere in posizione di folle (par. 5.5; par. 5.7);
 4. inserire il freno di stazionamento;
 5. arrestare il motore;

6. estrarre la leva (fig. 23.A - se prevista) o afferrare la maniglia posteriore (fig. 23.A1) e ribaltare il sacco di raccolta per svuotarlo;
7. richiudere il sacco di raccolta in modo che resti agganciato all'arpione di fermo (fig. 23.B).

6.5.7 Pulizia del canale di espulsione (solo per modelli con raccolta posteriore)

- Un taglio d'erba molto alta o bagnata, unito ad una velocità di avanzamento troppo elevata, può causare l'intasamento del canale d'espulsione. In caso di intasamento occorre seguire quanto descritto al cap. 7.4.2.

6.5.8 Fine del taglio

Terminata la rasatura:

1. disinnestare i dispositivi di taglio;
2. ridurre il numero dei giri del motore
3. effettuare il percorso di ritorno con l'assieme dispositivi di taglio in posizione di massima altezza.

6.6 ARRESTO

Per arrestare la macchina:

1. mettere la leva dell'acceleratore in posizione di regime minimo «tartaruga»

⚠ Per evitare possibili ritorni di fiamma, lasciare l'acceleratore in posizione di regime minimo «tartaruga» per 20 secondi prima di spegnere il motore.

2. spegnere il motore portando la chiave in posizione di arresto;
3. a motore spento, chiudere il rubinetto del carburante (fig. 24.A) (se previsto);
4. togliere la chiave

IMPORTANTE Per preservare la carica della batteria, non lasciare la chiave in posizione di "marcia" oppure di "accensione fari" quando il motore non è in moto.

⚠ Il motore potrebbe essere molto caldo subito dopo lo spegnimento. Non toccare la marmitta o le parti adiacenti. Vi è il pericolo di ustioni.

6.7 DOPO L'UTILIZZO

1. Lasciare raffreddare il motore prima di collocare la macchina in un qualsiasi ambiente.

2. Effettuare la pulizia (par. 7.4).
3. Abbassare l'assieme dispositivi di taglio, mettere in folle, inserire freno di stazionamento, arrestare il motore e togliere la chiave di accensione (accertandosi che tutte le parti in movimento si siano completamente arrestate):
 - ogni qualvolta si lasci la macchina incustodita, si abbandoni il posto di guida o si parcheggi la macchina;

7. MANUTENZIONE ORDINARIA

7.1 GENERALITÀ

⚠ Le norme di sicurezza da seguire sono descritte al cap. 2. Rispettare scrupolosamente tali indicazioni per non incorrere in gravi rischi o pericoli.

⚠ Prima di effettuare qualsiasi controllo, pulizia o intervento di manutenzione/regolazione sulla macchina:

- **disinnestare il dispositivo di taglio;**
 - **mettere in folle;**
 - **inserire il freno di stazionamento;**
 - **arrestare il motore;**
 - **togliere la chiave, (non lasciare mai le chiavi inserite o alla portata di bambini o persone non idonee);**
 - **accertarsi che tutte le parti in movimento si siano completamente arrestate;**
 - **leggere le relative istruzioni;**
 - **Indossare indumenti adeguati, guanti da lavoro e occhiali di protezione**
- Le frequenze ed i tipi di intervento sono riassunti nella "Tabella manutenzioni". La tabella ha lo scopo di aiutarvi a mantenere in efficienza e sicurezza la vostra macchina. In essa sono richiamati i principali interventi e la periodicità prevista per ciascuno di essi. Eseguire la relativa azione a seconda della prima scadenza che si verifica.
 - L'utilizzo di ricambi e accessori non originali e/o non correttamente montati potrebbe avere effetti negativi sul funzionamento e sulla sicurezza della macchina. Il costruttore declina qualsiasi responsabilità in caso di danni, incidenti o lesioni causati da detti prodotti.
 - I ricambi originali vengono forniti dalle officine di assistenza e dai rivenditori autorizzati.

7.2 RIFORNIMENTO CARBURANTE / SVUOTAMENTO SERBATOIO CARBURANTE

NOTA Il tipo di carburante da impiegare è indicato nel manuale di istruzioni del motore.

IMPORTANTE La macchina viene consegnata all'utilizzatore senza carburante. Seguire tutte le prescrizioni riportate nel manuale istruzioni del motore.

7.2.1 Rifornamento

Per rifornire il carburante:

1. Svitare il tappo di chiusura serbatoio e rimuoverlo (fig. 25).
2. Inserire l'imbuto (fig. 25).
3. Rifornire con il carburante avendo cura di non riempire completamente il serbatoio.
4. Togliere l'imbuto.
5. Al termine del rifornimento avvitare bene il tappo del carburante e pulire eventuali fuoriuscite.

IMPORTANTE Evitare di versare benzina sulle parti in plastica per non danneggiarle; in caso di fuoriuscite accidentali, risciacquare subito con acqua. La garanzia non copre i danni alle parti in plastica della carrozzeria o del motore causati dalla benzina.

7.2.2 Svuotamento serbatoio

NOTA Il carburante è deperibile e non deve rimanere nel serbatoio per un periodo superiore a 30 giorni. Prima del rimessaggio per un lungo periodo (cap. 9), svuotare il serbatoio del carburante.

⚠ **Lasciare raffreddare il motore prima di svuotare il serbatoio del carburante.**

1. Posizionare la macchina su una superficie piana, all'aperto.
2. Posizionare un recipiente di raccolta in corrispondenza del tubo (fig. 27.A).
3. Scollegare il tubo (fig. 27.A) posto all'ingresso del filtrino della benzina (fig. 27.B).
4. Aprire il rubinetto del carburante (se previsto)
5. Raccogliere il carburante in un contenitore adeguato.
6. Ricollegare il tubo (fig. 27.A) facendo attenzione a riposizionare correttamente la fascetta (fig. 27.C).
7. Chiudere il rubinetto del carburante (se previsto).

⚠ **Alla ripresa del lavoro, accertarsi che non vi siano perdite di benzina dai tubi, dal rubinetto e dal carburatore.**

7.3 CONTROLLO, RABBOCCO, SCARICO OLIO MOTORE

NOTA Il tipo di olio da impiegare è indicato nel manuale di istruzioni del motore.

IMPORTANTE La macchina viene consegnata all'utilizzatore senza olio motore.

IMPORTANTE Seguire tutte le prescrizioni riportate nel manuale istruzioni del motore.

7.3.1 Controllo / rabbocco

⚠ **Controllare il livello dell'olio prima di ogni uso.**

- Controllare il livello dell'olio del motore: secondo le precise modalità indicate nel manuale del motore deve essere compreso fra le tacche MIN e MAX dell'astina (Fig. 26).

⚠ **Non eccedere nel riempimento, ciò potrebbe causare il surriscaldamento del motore. Se il livello supera il livello "MAX", ripristinare il livello corretto.**

7.3.2 Scarico

⚠ **L'olio motore potrebbe essere molto caldo se viene tolto immediatamente dopo aver spento il motore. Lasciare quindi raffreddare il motore per alcuni minuti prima di togliere l'olio.**

Sostituire l'olio motore con le frequenze indicate nel manuale di istruzioni del motore.

Procedere come di seguito descritto:

• **Tipo "I":**

1. Posizionare la macchina su una superficie piana.
2. Posizionare un recipiente di raccolta in corrispondenza del tubo di prolunga (fig. 28.A).
3. Tenere ben fermo il tubo di prolunga (fig. 28.A) e svitare il tappo di scarico (fig. 28.B).
4. Raccogliere l'olio nel recipiente.
5. Rimontare il tappo di scarico (fig. 28.B) curando il posizionamento della guarnizione interna (fig. 28.C).
6. Serrare a fondo tenendo ben fermo il tubo di prolunga (fig. 28.A).
7. Pulire eventuali fuoriuscite di olio.

• **Tipo “II”:**

1. Svitare il tappo di riempimento (fig. 28.A).
2. Montare il tubetto (fig. 28.B) sulla siringa (fig. 28.C) e introdurlo a fondo nel foro.
3. Con la siringa (fig. 28.C) aspirare tutto l'olio del motore, tenendo presente che lo svuotamento completo richiede di ripetere l'operazione alcune volte.

• **Tipo “III”:**

1. Posizionare la macchina su una superficie piana.
2. Posizionare un recipiente di raccolta in corrispondenza del tubo di prolunga (fig. 28.A);
3. Premere la copiglia (fig. 28.B);
4. Sganciare il tubo di prolunga dal supporto portandolo verso il basso;
5. Piegare il tubo di prolunga e scaricare l'olio in un contenitore adatto;
6. Riagganciare il tubo di prolunga (fig. 28.A) al supporto (fig. 28.C) prima di effettuare il rabbocco dell'olio.
7. Pulire eventuali fuoriuscite di olio.

IMPORTANTE *Consegnare l'olio per lo smaltimento in conformità con le normative locali.*

7.4 RUOTINI ANTISCALPO

Le diverse posizioni di montaggio dei ruotini permettono di mantenere uno spazio di sicurezza “H” fra il bordo dell'assieme dispositivi di taglio e il terreno (fig. 17.A; fig. 18.A).
Regolare la posizione dei ruotini antiscalpo in funzione delle irregolarità del terreno.

 Questa operazione va eseguita sempre su entrambi i ruotini, posizionandoli alla medesima altezza, A MOTORE SPENTO E DISPOSITIVI DI TAGLIO DISINNESTATI.

a. solo per modelli con scarico laterale

Per cambiare la posizione:

1. svitare e sfilare la vite (fig. 17.B)
2. riposizionare il ruotino (fig. 17.A) con il distanziale (fig. 17.C) nel foro corrispondente alla distanza voluta
3. serrare a fondo la vite (fig. 17.B) nel dado (fig. 17.D).

b. solo per modelli con raccolta posteriore

Per cambiare la posizione:

1. svitare il dado (fig. 18.B) e sfilare il perno (Fig. 18.C).
2. riposizionare il ruotino (fig. 18.A) nella posizione voluta
3. rimontare il perno (Fig. 18.C), avendo cura che la testa del perno (Fig. 18.C) sia rivolta verso l'interno della macchina

4. serrare a fondo il dado (fig. 18.B).

7.5 PULIZIA

Dopo ogni utilizzo, effettuare la pulizia attenendosi alle seguenti istruzioni.

7.5.1 Pulizia della macchina

- Ripulire l'esterno della macchina ripassando le parti in plastica della carrozzeria con una spugna imbevuta d'acqua e detersivo, facendo ben attenzione a non bagnare il motore, i componenti dell'impianto elettrico e la scheda elettronica posta sotto il cruscotto.
- Per ridurre il rischio di incendio, mantenere il motore, il silenziatore di scarico, l'alloggiamento della batteria liberi da residui d'erba, foglie o grasso eccessivo.

IMPORTANTE *Non utilizzare mai lance a pressione o liquidi aggressivi per il lavaggio della carrozzeria e del motore!*

IMPORTANTE *Non lavare la trasmissione quando è calda. Non utilizzare mai lance a pressione per il lavaggio della trasmissione.*

7.5.2 Pulizia del canale di espulsione (solo per modelli con raccolta posteriore)

In caso di intasamento del canale di espulsione occorre:

1. togliere il sacco di raccolta o la protezione di scarico posteriore;
2. rimuovere l'erba accumulata, agendo dalla parte dell'apertura di scarico del canale.

7.5.3 Pulizia del sacco (solo per modelli con raccolta posteriore)

1. Svuotare il sacco di raccolta
2. Scuoterlo per ripulirlo dai residui d'erba e terriccio
3. Rimontare il sacco e procedere al lavaggio dell'interno dell'assieme dispositivo di taglio (par. 7.4.4-a) al termine del quale il sacco dovrà essere tolto, svuotato, risciacquato e riposto in modo da favorire una rapida asciugatura.

7.5.4 Pulizia dell'assieme dispositivi di taglio

Procedere ad una accurata pulizia dell'assieme dispositivi di taglio per rimuovere ogni residuo d'erba o detriti.

⚠ Durante la pulizia dell'assieme dispositivi di taglio allontanare persone o animali dall'area circostante.

a. Pulizia della parte interna

Il lavaggio dell'interno dell'assieme dispositivo di taglio e del canale di espulsione deve essere eseguito su un pavimento solido, con:

- il sacco di raccolta o la protezione di scarico posteriore montati (solo per modelli con raccolta posteriore);
- il deflettore di scarico laterale montato (solo per modelli con scarico laterale);
- l'operatore seduto;
- l'assieme dispositivi di taglio in posizione "1";
- il motore in moto
- la trasmissione in folle
- i dispositivi di taglio innestati

- Collegare alternativamente un tubo per l'acqua agli appositi raccordi (fig. 29.A; fig. 30.A), facendovi affluire dell'acqua per alcuni minuti ciascuno, con i dispositivi di taglio in movimento.

IMPORTANTE Per non pregiudicare il buon funzionamento della frizione elettromagnetica:
- evitare che la frizione venga a contatto con olio;
- non indirizzare getti d'acqua ad alta pressione direttamente sul gruppo frizione;
- non pulire la frizione con benzina.

b. Pulizia della parte esterna

⚠ È necessario che sulla parte superiore dell'assieme dispositivi di taglio non si accumulino detriti e residui di erba essiccata, al fine di mantenere il livello ottimale di efficienza e sicurezza della macchina.

Per la pulizia della parte superiore dell'assieme dispositivi di taglio occorre:

- abbassare completamente l'assieme dispositivi di taglio (posizione "1");
- soffiare con un getto di aria compressa attraverso le aperture delle protezioni destra e sinistra (fig. 29; fig. 30).

7.6 BATTERIA

È fondamentale effettuare un'accurata manutenzione della batteria per garantirne una lunga durata. La batteria della vostra macchina deve essere tassativamente caricata:

- prima di utilizzare la macchina per la prima volta dopo l'acquisto;
- prima di ogni prolungato periodo di inattività (superiore a 30 giorni) (par. 9);
- prima della messa in servizio dopo un prolungato periodo di inattività.

Leggere e rispettare attentamente la procedura di ricarica descritta nel manuale allegato alla batteria. Se non si rispetta la procedura o non si carica la batteria, si potrebbero verificare danni irreparabili agli elementi della batteria. Una batteria scarica **deve** essere ricaricata al più presto.

IMPORTANTE La ricarica deve avvenire con una apparecchiatura a tensione costante. Altri sistemi di ricarica possono danneggiare irrimediabilmente la batteria.

- la macchina è dotata di un connettore (fig. 31.A) per la ricarica, da collegare al corrispondente connettore dell'apposito carica batterie di mantenimento, fornito in dotazione (se previsto) o disponibile a richiesta (par. 15.2).

IMPORTANTE Questo connettore deve essere usato esclusivamente per il collegamento al carica batterie di mantenimento previsto dal Costruttore. Per il suo utilizzo:
- seguire le indicazioni riportate nelle relative istruzioni d'uso;
- seguire le indicazioni riportate nel manuale della batteria;

7.7 DADI E VITI DI FISSAGGIO

- Mantenere serrati dadi e viti, per essere certi che la macchina sia sempre in condizioni sicure di funzionamento.

8. MANUTENZIONE STRAORDINARIA

8.1 RACCOMANDAZIONI PER LA SICUREZZA

⚠ Occorre contattare immediatamente il vostro Rivenditore o un Centro specializzato qualora si riscontrassero irregolarità nel funzionamento:
- del freno
- dell'innesto e arresto dei dispositivi di taglio
- dell'inserimento della trazione in marcia avanti o retromarcia.

8.2 ASSIEME DISPOSITIVI DI TAGLIO / DISPOSITIVI DI TAGLIO

8.2.1 Allineamento assieme dispositivi di taglio

Una buona regolazione dell'assieme dispositivi di taglio è essenziale per ottenere un prato uniformemente rasato (fig. 32). Nel caso di taglio irregolare, controllare la pressione degli pneumatici (par. 6.1.3). Se ciò non fosse sufficiente ad ottenere una rasatura uniforme, occorre contattare il vostro Rivenditore per la regolazione dell'allineamento dell'assieme dispositivi di taglio.

8.2.2 Dispositivi di taglio

Un dispositivo di taglio mal affilato strappa l'erba e provoca un ingiallimento del prato.

⚠ Tutte le operazioni riguardanti i dispositivi di taglio (smontaggio, affilatura, equilibratura, riparazione, rimontaggio e/o sostituzione) sono lavori impegnativi che richiedono una specifica competenza oltre all'impiego di apposite attrezzature; per ragioni di sicurezza, occorre pertanto che siano sempre eseguite presso un Centro Specializzato.

⚠ Far sostituire sempre in blocco i dispositivi di taglio danneggiati, storti o usurati, assieme alle proprie viti, per mantenere l'equilibratura.

IMPORTANTE È opportuno che i dispositivi di taglio vengano sostituiti in coppia, specialmente in caso di sensibili differenze di usura.

IMPORTANTE Utilizzare sempre dispositivi di taglio originali, riportanti il codice indicato nella tabella "Dati Tecnici".

Data l'evoluzione del prodotto, i dispositivi di taglio citati nella tabella "Dati Tecnici" potrebbero essere sostituiti nel tempo da altri, con caratteristiche analoghe di intercambiabilità e sicurezza di funzionamento.

8.3 SOSTITUZIONE DELLE RUOTE ANTERIORI / POSTERIORI

8.3.1 Operazioni preliminari

IMPORTANTE Utilizzare un dispositivo di sollevamento adeguato, ad esempio un crik a pantografo.

Prima di effettuare gli interventi di sostituzione ruote, eseguire queste operazioni:

- Togliere tutti gli accessori.
- Posizionare la macchina su una superficie solida e piana che garantisca la stabilità della macchina.
- Inserire il freno di stazionamento;
- Arrestare il motore;
- Togliere la chiave;
- Sistemare il crik nel punto di sollevamento vicino alla ruota da sostituire (par. 8.3.2; par. 8.3.3).
- Controllare che il crik sia perfettamente perpendicolare al terreno.

8.3.2 Scelta e posizionamento del crik sulle ruote posteriori

Sistemare dei cunei di legno (fig. 33.A) alla base della ruota (fig. 33.B) che si trova a lato della ruota da sostituire (fig. 33.C).

Per modelli con raccolta posteriore:

- L'altezza massima possibile del crik chiuso è di 110 mm. (fig. 33).
- Posizionare il crik sotto la piastra posteriore (fig. 34.A), a 180 mm. dal bordo laterale.

Per modelli con scarico laterale:

- L'altezza massima possibile del crik chiuso è di 110 mm. (fig. 35).
- Posizionare il crik sotto l'asse posteriore, nel punto indicato nella figura (fig. 36.A).

NOTA Il crik posizionato come descritto in questo paragrafo rende possibile il sollevamento della sola ruota da sostituire.

8.3.3 Scelta e posizionamento del crik sulle ruote anteriori

1. Sistemare dei cunei di legno (fig. 37.A) alla base della ruota (fig. 37.B) che si trova dietro alla ruota da sostituire (fig. 37.C).
2. L'altezza massima possibile del crik chiuso è di 110 mm.
3. Appoggiare sul crik (fig. 38.A) uno spessore di legno squadrato (fig. 38.B) di circa 10 x 10 cm di sezione.

NOTA Lo spessore di legno evita il danneggiamento dell'asse anteriore.

4. Sollevare il crick facendo in modo che lo spessore vada in appoggio al telaio e alle parti strutturali (fig. 38.C).

NOTA Durante questa fase tenere lo spessore in equilibrio sul crick aiutandosi con una mano.

NOTA Il crick così posizionato rende possibile il sollevamento di tutto l'assale anteriore.

8.3.4 Sostituzione della ruota

IMPORTANTE Assicurarsi che, durante il sollevamento, la macchina si mantenga stabile e ferma. Se si nota qualcosa di anomalo, abbassare immediatamente il crick, verificare e risolvere eventuali problemi e sollevare nuovamente.

1. Sfilare il coperchio (fig. 39.A).
2. Sollevare quanto basta per poter estrarre comodamente la ruota.
3. Con l'aiuto di un cacciavite estrarre l'anello elastico (fig. 39.B) e la rondella di spallamento (fig. 39.C).
4. Sfilare la ruota da sostituire.
5. Spalmare l'asse (fig. 39.D) con del grasso.
6. Montare la ruota di ricambio.
7. Riposizionare accuratamente la rondella di spallamento e l'anello elastico.

IMPORTANTE Verificare che le ruote posteriori siano della stessa altezza (fig. 40.A) e che la differenza di diametro esterno tra le due ruote (fig. 40.B) non sia maggiore di 8-10 mm. Se ciò si verifica, per evitare tagli irregolari, occorre effettuare la regolazione dell'allineamento dell'assieme dispositivi di taglio presso un'officina autorizzata.

8.3.5 Riparazione o sostituzione degli pneumatici

I pneumatici sono del tipo "Tubeless" e pertanto ogni sostituzione o riparazione a seguito di una foratura deve avvenire presso un gommista specializzato, secondo le modalità previste per tale tipo di copertura.

8.4 SCHEDE ELETTRONICA

La scheda elettronica è un componente situato sotto al cruscotto che gestisce tutte le sicurezze della macchina.

8.4.1 Dispositivo di protezione della scheda (solo per modelli con raccolta posteriore)

- La scheda elettronica è situata sotto al cruscotto ed è munita di una protezione autoripristinante che interrompe il circuito in caso di anomalie nell'impianto elettrico (cap. 14).

8.4.2 Fusibile di protezione della scheda (solo per modelli con scarico laterale)

- La scheda elettronica è situata sotto al cruscotto ed è munita di un fusibile che interrompe il circuito in caso di anomalie o corto circuiti nell'impianto elettrico (cap. 14).

8.5 SOSTITUZIONE DI UN FUSIBILE

Sulla macchina sono previsti alcuni fusibili (fig. 41.A), di diversa portata, le cui funzioni e caratteristiche sono le seguenti:

- Fusibile da 10 A = a protezione dei circuiti generali e di potenza della scheda elettronica, il cui intervento provoca l'arresto della macchina e, **solo per i modelli con scarico posteriore**, provoca anche lo spegnimento completo della spia sul cruscotto (par. 5.11)
- Fusibile da 25 A = a protezione del circuito di ricarica, il cui intervento si manifesta con una progressiva perdita della carica della batteria e conseguenti difficoltà nell'avviamento.

La portata del fusibile è indicata sul fusibile stesso.

IMPORTANTE Un fusibile bruciato deve essere sempre sostituito con uno di uguale tipo e portata e mai con uno di portata diversa.

Nel caso non si riesca ad eliminare le cause di intervento, consultare il Vostro Rivenditore.

8.6 SOSTITUZIONE LAMPADE

8.6.1 Tipo "I" - Lampade a incandescenza

- Le lampade (18W) sono inserite a baionetta nel portalampada, che si sfilava ruotandolo in senso antiorario con l'aiuto di una pinza (fig. 42)

8.6.2 Tipo "II" - Lampade a LED

- Svitare la ghiera (fig. 42.A) e rimuovere il connettore (fig. 42.B). Smontare l'illuminatore a LED (fig. 42.C), fissato dalle viti (fig. 42.D).

8.7 ASSE POSTERIORE

- È costituito da un gruppo monoblocco sigillato e non richiede manutenzione; è fornito di una carica di lubrificante permanente, che non necessita di sostituzione o rabbocco.

9. RIMESSAGGIO

Quando la macchina deve essere rimessata per un periodo superiore a 30 giorni:

1. Lasciare raffreddare il motore
2. Scollegare i cavi della batteria e conservarla in un luogo fresco e asciutto.
3. Svuotare il serbatoio del carburante (par. 7.2.2) e seguire le istruzioni contenute nel manuale istruzioni del motore.
4. Pulire accuratamente la macchina.
5. Verificare che la macchina non presenti danni. Se necessario, contattare il centro di assistenza autorizzato.
6. Rimessare la macchina:
 - con l'assieme dispositivo di taglio abbassato
 - in un ambiente asciutto
 - al riparo dalle intemperie
 - possibilmente ricoperta con un telo (par. 15.4)
 - in un luogo inaccessibile ai bambini.
 - assicurandosi di aver rimosso chiavi o utensili usati per la manutenzione.

Al momento di rimettere in funzione la macchina:

- accertarsi che non vi siano perdite di benzina dai tubi, dal rubinetto carburante e dal carburatore;
- predisporre la macchina come indicato nel capitolo "6. Uso della macchina".

10. MOVIMENTAZIONE E TRASPORTO

- Quando si movimentata la macchina occorre:
 - disinnestare il dispositivo di taglio;
 - portare l'assieme dispositivi di taglio in posizione di massima altezza;
 - spegnere il motore;
- Quando si trasporta la macchina con un automezzo o rimorchio, occorre:
 - utilizzare rampe di accesso di resistenza, larghezza e lunghezza adeguate;
 - caricare la macchina con il motore spento, con la chiave di accensione rimossa dalla sua sede sulla macchina, senza conducente, a spinta, impiegando un numero adeguato di persone;
 - chiudere il rubinetto del carburante (se previsto);
 - abbassare l'assieme dispositivo di taglio;
 - inserire il freno di stazionamento;
 - posizionarla in modo da non costituire pericolo per nessuno;
 - bloccarla saldamente al mezzo di trasporto mediante funi o catene per evitarne il ribaltamento con possibile danneggiamento e fuoriuscita di carburante.

11. ASSISTENZA E RIPARAZIONI

- Questo manuale fornisce tutte le indicazioni necessarie per la conduzione della macchina e per una corretta manutenzione di base eseguibile dall'utilizzatore. Tutti gli interventi di regolazione e manutenzione non descritti in questo manuale devono essere eseguiti presso il vostro Rivenditore o un Centro specializzato, che dispone delle conoscenze e delle attrezzature necessarie affinché il lavoro sia correttamente eseguito, mantenendo il grado di sicurezza e le condizioni originali della macchina. Operazioni eseguite presso strutture inadeguate o da persone non qualificate comportano in decadimento di ogni forma di Garanzia e di ogni obbligo o responsabilità del Costruttore.
- Solo le officine di assistenza autorizzate possono effettuare le riparazioni e la manutenzione in garanzia.
 - Le officine di assistenza autorizzate utilizzano esclusivamente ricambi originali. I ricambi e gli accessori originali sono stati sviluppati appositamente per le macchine.
 - I ricambi e gli accessori non originali non sono approvati; l'impiego di ricambi ed accessori non originali compromette la sicurezza della macchina e solleva il Costruttore da ogni obbligo o responsabilità.

- Si raccomanda di affidare la macchina una volta all'anno ad un'officina di assistenza autorizzata per la manutenzione, l'assistenza e il controllo dei dispositivi di sicurezza.

12. COPERTURA DELLA GARANZIA

La garanzia copre tutti i difetti dei materiali e di fabbricazione. L'utilizzatore dovrà seguire attentamente tutte le istruzioni fornite nella documentazione allegata.

La garanzia non copre i danni dovuti a:

- Mancata familiarizzazione con la documentazione di accompagnamento.
- Disattenzione.
- Uso e montaggio impropri o non consentiti.

- Utilizzo di pezzi di ricambio non originali.
- Utilizzo di accessori non forniti o non approvati dal costruttore.

La garanzia non copre inoltre:

- La normale usura di materiali di consumo come cinghie di trasmissione, fari, ruote, lame, bulloni di sicurezza e fili.
- Normale usura.
- Motori. Sono coperti dalle garanzie del produttore del motore nei termini e nelle condizioni specificati.

L'acquirente è protetto dalle proprie leggi nazionali. I diritti dell'acquirente previsti dalle proprie leggi nazionali non sono in alcun modo limitati dalla presente garanzia.

13. TABELLA MANUTENZIONI

Le caselle a fianco vi permettono di annotare la data o il numero di ore di funzionamento nelle quali l'intervento è stato eseguito.

Intervento	Periodicità (ore)	Eseguito (Data o Ore)				Note
MACCHINA						
Controlli di sicurezza / Verifica dei comandi	Prima di ogni uso					par. 6.2
Controllo pressione pneumatici	Prima di ogni uso					par. 6.1.3
Montaggio/Verifica delle protezioni all'uscita	Prima di ogni uso					par. 6.1.4
Pulizia generale e controllo	Al termine di ogni uso					par. 7.5
Verifica di eventuali danni presenti sulla macchina. Se necessario, contattare il centro di assistenza autorizzato.	Al termine di ogni uso					-
Carica della batteria	Prima del rimessaggio					par. 7.6
Controllo di tutti i fissaggi	25					
Controllo fissaggio e affilatura dispositivi di taglio	25					***
Controllo cinghia trasmissione	25					***
Controllo cinghia comando dispositivi di taglio	25					***
Controllo e registrazione freno	25					***
Controllo e registrazione trazione	25					***
Controllo innesto e freno dispositivo di taglio	25					***
Lubrificazione generale	25					****
Sostituzione dispositivi di taglio	100					***

* Consultare il manuale del motore per l'elenco completo e la periodicità

** Contattare il vostro Rivenditore ai primi cenni di malfunzionamento

*** Operazione che deve essere eseguita dal vostro Rivenditore o da un Centro specializzato

**** La lubrificazione generale di tutte le articolazioni dovrebbe inoltre essere eseguita ogni volta che si prevede una lunga inattività della macchina

Intervento	Periodicità (ore)	Eseguito (Data o Ore)					Note
Sostituzione cinghia trasmissione	-						** / ***
Sostituzione cinghia comando dispositivi di taglio	-						** / ***
MOTORE							
Controllo/rabbocco livello carburante	Prima di ogni uso						par 7.2
Controllo / rabbocco olio motore	Prima di ogni uso						par 7.3
Sostituzione olio motore	...						*
Controllo e pulizia filtro dell'aria	...						*
Sostituzione filtro dell'aria	...						*
Controllo filtro benzina	...						*
Sostituzione filtro benzina	...						*
Controllo e pulizia contatti candela	...						*
Sostituzione candela	...						*

* Consultare il manuale del motore per l'elenco completo e la periodicità

** Contattare il vostro Rivenditore ai primi cenni di malfunzionamento

*** Operazione che deve essere eseguita dal vostro Rivenditore o da un Centro specializzato

*** La lubrificazione generale di tutte le articolazioni dovrebbe inoltre essere eseguita ogni volta che si prevede una lunga inattività della macchina

14. IDENTIFICAZIONE INCONVENIENTI

INCONVENIENTE	CAUSA PROBABILE	RIMEDIO
1. Con la chiave su «MARCIA», la spia rimane spenta (solo per modelli con raccolta posteriore)	Intervento della protezione della scheda elettronica a causa di:	Mettere la chiave in pos. «ARRESTO» e cercare le cause del guasto:
	batteria mal collegata	verificare i collegamenti (par. 4.4)
	inversione di polarità della batteria	verificare i collegamenti (par. 4.4).
	batteria completamente scarica	ricaricare la batteria (par. 7.5)
	fusibile bruciato	sostituire il fusibile (10 A) (par. 8.5).
	scheda bagnata	asciugare con aria tiepida
2. Con la chiave su «AVVIAMENTO», la spia lampeggia e il motorino d'avviamento non gira (solo per modelli con raccolta posteriore)	manca il consenso all'avviamento	controllare che le condizioni di consenso siano rispettate (par. 6.2.2)
3. Con la chiave su «AVVIAMENTO», la spia si accende, ma il motorino d'avviamento non gira (solo per modelli con raccolta posteriore)	batteria insufficientemente carica	ricaricare la batteria (par. 7.5)
	malfunzionamento del relé avviamento	contattare il Vostro Rivenditore

Se gli inconvenienti perdurano dopo aver applicato i rimedi descritti, contattare il vostro Rivenditore.

INCONVENIENTE	CAUSA PROBABILE	RIMEDIO
4. Con la chiave su «AVVIAMENTO», il motorino d'avviamento non gira (solo per modelli con scarico laterale)		Mettere la chiave in pos. «ARRESTO» e cercare le cause del guasto:
	manca il consenso all'avviamento	controllare che le condizioni di consenso siano rispettate (par. 6.2.2)
	batteria mal collegata	verificare i collegamenti (par. 4.4)
	inversione di polarità della batteria	verificare i collegamenti (par. 4.4)
	batteria completamente scarica	ricaricare la batteria (par. 7.5)
	fusibile bruciato	sostituire il fusibile (10 A) (par. 8.5).
	scheda bagnata	asciugare con aria tiepida
	malfunzionamento del relé avviamento	contattare il Vostro Rivenditore
5. Con la chiave su «AVVIAMENTO», il motorino d'avviamento gira, ma il motore non si avvia	batteria insufficientemente carica	ricaricare la batteria (par. 7.5)
	mancanza di afflusso di benzina	verificare il livello nel serbatoio (par. 7.2.1)
		aprire il rubinetto (se previsto) (par. 6.4)
		verificare il filtro della benzina
	difetto di accensione	verificare il fissaggio del cappuccio della candela verificare la pulizia e la corretta distanza fra gli elettrodi
6. Avviamento difficoltoso o funzionamento irregolare del motore	problemi di carburazione	pulire o sostituire il filtro dell'aria
		svuotare il serbatoio e immettere benzina fresca
		controllare ed eventualmente sostituire il filtro della benzina
7. Calo di rendimento del motore durante il taglio	velocità di avanzamento elevata in rapporto all'altezza di taglio	ridurre la velocità di avanzamento e/o alzare l'altezza di taglio (par. 6.5.4)
8. Il motore si arresta durante il lavoro	intervento dei dispositivi di sicurezza	controllare che le condizioni di consenso siano rispettate (par. 6.2.2)
	fusibile bruciato per corto circuito o anomalie nell'impianto elettrico (solo per modelli con scarico laterale)	Ricerca e rimuovere le cause del guasto per evitare il ripetersi delle interruzioni Sostituire il fusibile (10 A) (par. 8.5). Se si ripetono le interruzioni contattare il Vostro Rivenditore
9. Il motore di arresta durante il lavoro e la spia si spegne (solo per modelli con raccolta posteriore)	Intervento della protezione della scheda elettronica a causa di:	Mettere la chiave in pos. «ARRESTO», attendere qualche secondo per far sì che il circuito si ripristini automaticamente e:
	inversione di polarità della batteria	verificare i collegamenti (par. 4.4)
	anomalie nel funzionamento del regolatore di carica della batteria	verificare i collegamenti della batteria (par. 4.4)
		verificare la presenza della batteria
	corto circuito	contattare il Vostro Rivenditore
10. I dispositivi di taglio non si innestano o non si arrestano tempestivamente quando vengono disinnestati	problemi al sistema di innesto	contattare il Vostro Rivenditore

Se gli inconvenienti perdurano dopo aver applicato i rimedi descritti, contattare il vostro Rivenditore.

INCONVENIENTE	CAUSA PROBABILE	RIMEDIO
11. Taglio irregolare e raccolta insufficiente <i>(solo per modelli con raccolta posteriore)</i>	assieme dispositivi di taglio non parallelo al terreno	controllare la pressione degli pneumatici (par. 6.1.3) ripristinare l'allineamento dell'assieme dispositivi di taglio rispetto al terreno (par. 8.2.1)
	inefficienza dei dispositivi di taglio	contattare il Vostro Rivenditore
	velocità di avanzamento elevata in rapporto all'altezza dell'erba da tagliare	ridurre la velocità di avanzamento e/o alzare l'assieme dispositivi di taglio (par. 6.5.4) attendere che l'erba sia asciutta
	intasamento del canale	togliere il sacco di raccolta e svuotare il canale (par. 7.4.2)
12. Taglio irregolare <i>(solo per modelli con scarico laterale)</i>	assieme dispositivi di taglio non parallelo al terreno	controllare la pressione degli pneumatici (par. 6.1.3) ripristinare l'allineamento dell'assieme dispositivi di taglio rispetto al terreno (par. 8.2.1)
	inefficienza dei dispositivi di taglio	contattare il Vostro Rivenditore
13. Vibrazione anomala durante il funzionamento	l'assieme dispositivi di taglio è pieno d'erba	pulire l'assieme dispositivi di taglio (par. 7.4.4)
	i dispositivi di taglio sono squilibrati o allentati	contattare il Vostro Rivenditore
	fissaggi allentati	verificare e serrare le viti di fissaggio del motore e del telaio
14. Frenata incerta o inefficace	freno non regolato correttamente	contattare il vostro Rivenditore
15. Avanzamento irregolare, scarsa trazione in salita o tendenza della macchina ad impennarsi	problemi alla cinghia o al dispositivo di innesto	contattare il vostro Rivenditore
16. Con il motore in moto, azionando il pedale di trazione, la macchina non si sposta (modelli a trasmissione idrostatica)	leva di sblocco in posizione di trasmissione sbloccata	riportarla in posizione di trasmissione inserita (par. 5.13)
17. La macchina comincia a vibrare in modo anomalo e/o ha colpito un corpo estraneo	danneggiamento o parti allentate	fermare la macchina e togliere la chiave di accensione
		verificare eventuali danneggiamenti
		controllare se vi siano parti allentate e serrarle
		provvedere alle verifiche, sostituzioni o riparazioni presso un Centro Specializzato

Se gli inconvenienti perdurano dopo aver applicato i rimedi descritti, contattare il vostro Rivenditore.

15. ACCESSORI

15.1 KIT PER MULCHING

Sminuzza finemente l'erba tagliata e la lascia sul prato (fig. 43.A1; fig. 43.A2).

15.2 CARICA BATTERIA DI MANTENIMENTO

Permette di mantenere la batteria in buona efficienza, durante i periodi di inattività,

garantendo il livello di carica ottimale e una maggior durata della batteria (fig. 43.B).

15.3 KIT TRAINO

Per trainare un piccolo rimorchio (fig. 43.C).

15.4 TELO DI COPERTURA

Protegge la macchina dalla polvere quando non viene utilizzata (fig. 43.D)

15.5 KIT PROTEZIONE DI SCARICO POSTERIORE

Da usare al posto del sacco di raccolta, quando l'erba non viene raccolta (fig. 43.E). ***(Solo per modelli con scarico posteriore).***

15.6 CATENE DA NEVE 18"

Migliorano l'aderenza delle ruote posteriori sui tratti innevati e permettono l'utilizzo delle attrezzature spalaneve (fig. 43.F).

15.7 RUOTE DA FANGO / NEVE 18"

Migliorano le prestazioni di trazione su neve e fango.

15.8 RIMORCHIO

Per il trasporto di utensili o altri oggetti, nei limiti di carico consentiti (fig. 43.H).

15.9 SPARGITORE

Per spargere sale o fertilizzanti (fig. 43.I).

15.10 RULLO PER ERBA

Per compattare il terreno dopo la semina o appiattare l'erba (fig. 43.J).

15.11 SPALANEVE A LAMA

Per la spatatura e l'accumulo laterale della neve rimossa (fig. 43.K).

15.12 RACCOGLITORE FOGLIE E ERBA

Per la raccolta di foglie e erba su superfici erbose (fig. 43.L).



СЪДЪРЖАНИЕ

1. ИНФОРМАЦИЯ ОТ ОБЩ ХАРАКТЕР.....	2	6.2 Проверки за безопасност.....	13
2. ПРАВИЛА ЗА БЕЗОПАСНОСТ.....	2	6.3 Употреба върху наклонени терени ..	14
3. ЗАПОЗНАВАНЕ С МАШИНАТА	5	6.4 Задействане	15
3.1 Описание на машината и предвидено		6.5 Работа	15
използване	5	6.6 Спиране	17
3.2 Знаци за безопасност.....	6	6.7 След употреба.....	18
3.3 Идентификационен етикет	6	7. ОБИКНОВЕНА ПОДДРЪЖКА.....	18
3.4 Основни компоненти	7	7.1 Информация от общ характер.....	18
4. МОНТИРАНЕ.....	7	7.2 Зареждане на гориво / изпразване на	
4.1 Компоненти за монтиране	7	резервоара за гориво	18
4.2 Монтаж на волана	8	7.3 Проверка, доливане, източване на	
4.3 Монтаж на седалката	8	моторно масло.....	19
4.4 Монтаж и свързване на акумулатора	8	7.4 Опорни колелца	20
4.5 Монтаж на предна броня.....	9	7.5 Почистване	20
4.6 Монтаж на дефлектора на		7.6 Акумулатор	21
страничното разтоварване (само за		7.7 Фиксиращи гайки и винтове	21
модели със странично разтоварване)	9	8. ИЗВЪНРЕДНА ПОДДРЪЖКА	21
4.7 Монтиране на странични обшивка на		8.1 Препоръки за безопасна работа	21
блока на инструментите за рязане		8.2 Блок на инструменти за рязане /	
(само за модели със странично		инструменти за рязане	22
разтоварване, ако е предвидено).....	9	8.3 Смяна на предните/ задните колела	22
4.8 Монтаж и окомплектоване на задната		8.4 Електронна платка.....	23
плоча (само за модели със задно		8.5 Смяна на предпазител.....	23
събиране)	9	8.6 Смяна на крушките	24
5. КОМАНДИ ЗА УПРАВЛЕНИЕ	10	8.7 Заден мост.....	24
5.1 Комутатор с ключ.....	10	9. ПРИБИРАНЕ ЗА СЪХРАНЕНИЕ	24
5.2 Команда на ускорителя	10	10. ПРЕМЕСТВАНЕ И ТРАНСПОРТИРАНЕ ..	24
5.3 Лост на ръчната спирачка	10	11. ТЕХНИЧЕСКО ОБСЛУЖВАНЕ И	
5.4 Педал на съединителя / спирачката		ПОПРАВКИ.....	24
(механична трансмисия).....	10	12. ГАРАНЦИОННО ПОКРИТИЕ	25
5.6 Спирачен педал (хидростатична		13. ТАБЛИЦА НА ОПЕРАЦИИТЕ ПО	
трансмисия).....	11	ПОДДРЪЖКАТА	25
5.7 Педал за задвижване (хидростатична		14. ИДЕНТИФИЦИРАНЕ НА	
трансмисия).....	11	НЕИЗПРАВНОСТИ	27
5.8 Лост за деблокиране на		15. ПРИНАДЛЕЖНОСТИ	29
хидростатичната трансмисия		15.1 Комплект за "mulching"	29
(хидростатична трансмисия)	11	15.2 Зарядно устройство за поддръжане	29
5.9 Команда за включването и		15.3 Комплект теглич	29
изключването на инструментите за		15.4 Платно за покриване	29
рязане	11	15.5 Комплект за защита на задно	
5.10 Бутон за разрешаване на косене на		разтоварване	29
заден ход	12	15.6 Вериги за сняг 18" (фиг.....	29
5.11 Лост за регулиране на височината на		15.7 Колела за кал / сняг 18"	30
рязане/косене	12	15.8 Ремарке	30
5.12 Сигнална лампичка и устройство		15.9 Приспособление за разсейване	30
за звукова сигнализация (само за		15.10 Ролка за трева	30
модели със задно събиране)	12	15.11 Снегорин с острие.....	30
5.13 Лост за обръщане на чувала за		15.12 Събирач на листа и трева.....	30
събиране на трева (ако е предвиден,			
само за модели със задно събиране)			
.....	12		
6. ИЗПОЛЗВАНЕ НА МАШИНАТА.....	12		
6.1 Предварителни операции.....	12		

1. ИНФОРМАЦИЯ ОТ ОБЩ ХАРАКТЕР

1.1 КАК ДА СЕ ЧЕТЕ РЪКОВОДСТВОТО

В текста на ръководството, някои параграфи, които съдържат особено важна информация за безопасността или функционирането, са отбелязани по различен начин според следния критерий:

ЗАБЕЛЕЖКА или **ВАЖНО** предоставя уточнения или други елементи по отношение на цитираното по-горе, с цел да се избегне повреждане на машината или нанасяне на щети.

Символът  показва опасност. Неспазването на предупреждението води до възможността от лични наранявания или наранявания на трети лица и/или нанасяне на щети.

Параграфите отбелязани с квадрат със сив точков контур, указват опционални характеристики, които не са предвидени за всички модели, описани в това ръководство. Проверете дали съответната техническа характеристика е предвидена за Вашия модел.

Всички указания "преден", "заден", "десен" и "ляв" се отнасят до работната позиция на оператора.

1.2 СПРАВКИ

1.2.1 Фигури

Фигурите в тези инструкции за експлоатация са номерирани 1, 2, 3, и т.н.. Компонентите посочени на фигурите са отбелязани с буквите А, В, С и т.н. Справката за компонента С на фигура 2 се посочва с надписа: "Вж. фиг. 2.С" или просто "(фиг. 2.С)". Фигурите са индикативни. Действителните части може да се различават от тези, които са показани на фигурата.

1.2.2 Заглавия

Ръководството е разделено на глави и параграфи. Заглавието на параграф "2.1 Обучение" е подзаглавие на "2. Правила за безопасност". Отнасянията до заглавия

или параграфи са отбелязани със съкращението "гл." или "пар." и съответния номер. Например: "гл. 2" или "пар. 2.1"

2. ПРАВИЛА ЗА БЕЗОПАСНОСТ

2.1 ОБУЧЕНИЕ

 **Разучете и свикнете с командите и с подходящото използване на машината. Научете се да изключвате бързо мотора. Неспазването на предупрежденията и инструкциите може да причини инциденти и/или сериозни наранявания.**

- Никога не позволявайте машината да бъде използвана от деца или от хора, които не са запознати достатъчно с инструкциите. Местните закони може да предвиждат минимална възраст за право на използване.
- Да не се използва никога машината, ако потребителя е уморен или неразположен, или е приел лекарства, наркотици, алкохол или вредни за рефлексите и вниманието му вещества.
- Да не се транспортират деца или други пътници.
- Не забравяйте, че операторът или този, който използва машината е отговорен за инциденти и непредвидени ситуации, които могат да се случат на други хора или на тяхна собственост. Част от отговорността на потребителя е преценката на възможните рискове на терена, по който трябва да се работи, както и вземането на всички предпазни мерки, необходими за гарантиране на неговата безопасност и тази на другите хора, особено, когато се работи по наклони, неравни, хлъзгави или нестабилни терени.
- В случай, че искате да дадете или заемете машината на някого, убедете се, че потребителят се е запознал с инструкциите за експлоатация, съдържащи се в настоящото ръководство.

2.2 ПРЕДВАРИТЕЛНИ ОПЕРАЦИИ

Лични предпазни средства (ЛПС)

- Носете подходящо облекло, устойчиви работни обувки с неплъзгащи се подметки и дълги панталони. Не включвайте машината, ако сте боси или с отворени сандали. Носете слушалки за защита на слуха.

- Не носете шалове, ризи, колиета, гривни, дрехи с развяващи се части или снабдени с връзки, както и вратовръзки и висящи или широки аксесоари, които биха могли да се оплетат в машината или в предмети или материали, които се намират на работното място.
- Ако имате дълги коси, вържете ги по подходящ начин.

Работна зона / Машина

- Прегледайте внимателно цялата работна зона и отстранете всичко, което може да бъде изхвърлено от машината или може да повреди инструмента за рязане/въртящите се органи (камъни, клони, железни жици, кокали и т.н.).

Двигатели с вътрешно горене: гориво

⚠ ОПАСНОСТ! Горивото е силно възпламенимо.

- Съхранявайте горивото в специални съдове, предназначени за такова използване, на сигурни места, далеч от източници на топлина или свободен пламък.
- Поддържайте съдовете и зоната за съхранение на бензина свободни от остатъци от трева, листове или излишна грес.
- Не оставяйте контейнерите на места, достъпни за деца.
- Не пушете по време на зареждане или доливане на гориво, както и всеки път, когато се работи с горивото.
- Долейте горивото като работите с фуния, на открито място.
- Да се избягва вдишването на пари на горивото.
- Не прибавяйте гориво и не махайте пробката, ако двигателят работи или е топъл.
- Отваряйте бавно пробката на резервоара, с цел да се освободи постепенно вътрешното налягане.
- Не приближавайте пламък до отвора на резервоара, за да проверите неговото съдържание.
- Ако изтича гориво, не включвайте двигателя, а отдалечете машината от мястото, където е изтекло горивото и избягвайте да създавате възможност за пожар, докато горивото не се изпари и бензиновите пари се разнесат.
- Почистете незабавно всякаква следа от гориво, разлято върху машината или на земята.

- Винаги поставяйте и затягайте добре пробките на резервоара и на съда за гориво.
- Не включвайте машината на мястото, където е извършено зареждането; включването на двигателя трябва да стане на разстояние най-малко 3 метра от мястото, където е извършено зареждането с гориво.
- Избягвайте контакт на горивото с работното облекло и, в такъв случай се преоблечете, преди за действате двигателят.

2.3 ПО ВРЕМЕ НА ИЗПОЛЗВАНЕ

Работна зона

- Не задействайте двигателят в затворени пространства, където може да се акумулират опасни пари на въглероден оксид. Задействането на двигателя трябва да се извършва на открито или добре проветриво място. Не забравяйте, че изгорелите газове са токсични.
- По време на задействане на машината, не насочвайте заглушителя, следователно изгорелите газове към леснозапалими материали.
- Не използвайте машината във взривоопасна среда и в присъствие на запалими течности, газове или прах. Електрически контакти или механични триения могат да породят искри, които могат за запалят прах или пари.
- Работете само на дневна светлина или при добро изкуствено осветление и условия на добра видимост.
- Отдалечете хора, деца и животни от работната зона. Необходимо е децата да се наблюдават от друг възрастен.
- Избягвайте да работите във влажна трева, когато вали дъжд и при бури с опасност от мълнии.
- Обърнете особено внимание на неравностите на земята (издатини, вдлъбнатини), наклони, скрити опасности и за наличието на евентуални опасности, които биха могли да ограничат видимостта.
- Внимавайте много в близост до пропадания, канавки или насипи. Машината може да се обърне, ако едно от колелата излезе извън границата или, ако края на машината пропадне.
- Обърнете внимание в наклонените терени, където се изисква особено внимание, за да се избегне преобръщане или загуба на контрола върху машината. Основните причини за загуба на контрол са:
 - Липса на сцепление на колелата

- Прекалена скорост
- Неподходящо спиране
- Неподходяща за целта машина
- Липса на познания за последствието, които могат да произтичат от състоянието на терена;
- Неправилно използване като теглещо превозно средство.

Поведение

- По време на шофиране и работа, не се разсейвайте и поддържайте необходимата концентрация.
- Внимавайте, когато карате на заден ход или се движите назад. Погледнете зад Вас, преди и по време на каране на заден ход, за да се убедите, че няма препятствия.
- Обърнете внимание, когато се теглят товари или се използва тежко оборудване:
 - Използвайте само одобрени точки за свързване на теглителните шини;
 - Не завивайте внезапно. Внимавайте при движение на заден ход;
 - Използвайте противотежести или тежести върху колелата, когато това се препоръчва в ръководството с инструкции.
- Обърнете внимание, когато се използват чували за събиране на трева и принадлежности, които могат да променят стабилността, особено по наклони.
- Дръжте ръцете и краката си винаги далеч от инструмента за рязане, както по време на включването, така и по време на използване на машината.
- Внимание: инструмента за рязане продължава да се върти в продължение на няколко секунди и след изключването или след изгасването на двигателя.
- Обърнете внимание на блока на инструментите за рязане с повече от един инструмент, тъй като въртящият се инструмент за рязане може да доведе до въртене на другите инструменти.
- Стойте винаги далеч от отвора за изпразване.
- Не пипайте части на двигателя, които по време на работа се загряват. Риск от изгаряния.
- За да се избегне опасността от пожар, не оставяйте машината спряна във висока трева с работещ двигател.

 В случай на счупвания или инциденти по време на работа, спрете незабавно двигателят и отдалечете машината, за да не предизвикате допълнителни щети; в случай на инциденти с лични увреждания или инциденти с трети лица, активирайте

незабавно процедурите за бърза медицинска помощ, които са най-подходящи за създалата се ситуация и се обърнете към здравна служба за необходимото лечение. Отстранете старателно евентуални отпадъци, които могат да нанесат щети или увреждания на хора или животни, ако не бъдат забелязани.

Ограничения при използването

- Да не се използва никога машината с повредени, липсващи или неправилно позиционирани защити (чувал за събиране на трева, защита на странично разтоварване, защита на задно разтоварване)
- Не използвайте машината, ако принадлежностите/инструментите не са монтирани в предвидените места.
- Не изключвайте, не деактивирайте, не сваляйте или не модифицирайте наличните системи за безопасност/микропревключватели.
- Не подлагайте машината на прекалено натоварване и не използвайте машина с малък капацитет за тежка работа; използването на подходяща за целта машина намалява риска и увеличава производителността.
- Тази машина не е одобрена за употреба по обществени пътища. Нейната употреба (по смисъла на Закона за движение по пътищата) трябва да става само в затворени за движение частни зони.

2.4 ПОДДРЪЖКА, ПРИБИРАНЕ ЗА СЪХРАНЕНИЕ

Извършването на правилна поддръжка и прибиране за съхранение, запазва безопасността на машината и нивото на нейната производителност.

Поддръжка

- Никога не използвайте машината с износени или повредени части. Повредените или износени части трябва да бъдат заменени, а не поправени.
- За да се намали опасността от пожар, проверявайте редовно за течове на масло и/или гориво.
- По време на регулиране на машината, обърнете внимание пръстите ви да не останат захванати между движещия се инструмент за рязане и неподвижните части на машината.

 Нивото на шум и вибрации, указано в настоящите инструкции, представлява максималните стойности на употреба на машината. Ползването на разцентрован

елемент за рязане, прекалено високата скорост на движение, липсата на поддръжка, влияят чувствително на отделянето на шум и вибрации. Необходимо е, следователно, да се предприемат превантивни мерки за отстраняване на възможни щети, дължащи се на висок шум и вибрации; погрижете се за поддръжка на машината, слагайте антифони, правете паузи по време на работа.

Прибиране за съхранение

- Не прибирайте машината за съхранение с гориво в резервоара, в помещението, където парите на горивото могат да достигнат пламък, искра или източник на топлина.
- За да се намали опасността от пожар, не оставяйте съдове с остатъчен материал в помещението.

2.5 ОПАЗВАНЕ НА ОКОЛНАТА СРЕДА

Опазването на околната среда трябва да бъде приоритет и важен аспект при употребата на машината, в полза на гражданското общество и на средата, в която живеем.

- Избягвайте да притеснявате съседите. Използвайте машината само по разумно време (не рано сутрин или късно вечер, когато може да обезпокоите хората).
- Следвайте стриктно местните норми за изхвърляне на опаковките, маслата, горивото, филтрите, износените части или който и да е елемент, който може силно да замърси околната среда; тези отпадъци не могат да бъдат изхвърляни в боклука, а трябва да бъдат отделени и предавани в специалните центрове, където ще се осъществи рециклиране на материалите.
- Следвайте стриктно местните норми за изхвърлянето на отпадъчни материали след рязане.
- В момента на изваждане от употреба, не захвърляйте машината в околната среда, а се обърнете към събирателен пункт, съгласно действащите местни разпоредби.

3. ЗАПОЗНАВАНЕ С МАШИНАТА

3.1 ОПИСАНИЕ НА МАШИНАТА И ПРЕДВИДЕНО ИЗПОЛЗВАНЕ

Тази машина представлява косачка на трева със седнал водач.

Машината е снабдена с двигател, който задейства инструмента за рязане, защитен

с капак, както и с трансмисионна група, която осигурява движението на машината. Машината е снабдена със задно задвижване. Задният мост може да бъде снабден с:

- механична трансмисия с 5 предавателни отношения при движение напред и едно предавателно отношение при движение назад;
- хидростатична трансмисия с безкрайно променливи предавателни отношения при движение напред и назад ("Hydro").

Операторът е в състояние да управлява машината и да задейства основните команди седнал на шофьорското място.

Предпазните устройства, които са монтирани на машината, предизвикват спиране на двигателя и на инструмента за рязане в рамките на няколко секунди (пар. 6.2.2).

3.1.1 Предвидена употреба

Тази машина е проектирана и конструирана за косене на трева.

Общо казано, тази машина може:

- Серия MP 84 / MP 98 може:
 1. да коси трева и да я събира в чувала, който е предназначен за това;
 2. да коси трева и да я разтоварва на земята откъм задната страна;
 3. да коси трева, да я раздробява и полага на земята (ефект "mulching");
- Серия SD 98 / 108 може:
 4. да коси трева и да я разтоварва странично;
 5. да коси трева, да я раздробява и полага на земята (ефект "mulching").

Употребата на специфични аксесоари, предвидени от Производителя като оригинална екипировка или отделно продаваеми, позволява тази работа да се извършва по различни оперативни начини, илюстрирани в това ръководство или в инструкциите, които придружават отделните принадлежности. По същия начин, възможността да се слагат допълнителни принадлежности (ако е предвидено от производителя), може да разшири предвидената употреба с други функции, според ограниченията и условията указани в инструкциите, които придружават самата принадлежност.

3.1.2 Неподходящо използване

- Всякакво друго използване, различно от това цитираното по-горе, може да се окаже опасно и да причини щети на хора и/или предмети. В неподходящата употреба се включват (като неизчерпателен пример):
 - транспортиране на машината или на ремаркетото на хора, деца или животни, тъй като може да паднат и да се наранят тежко или да компрометират безопасното шофиране;
 - теглене или бутане на товари без употреба на предвидената принадлежност за теглене;
 - използване на машината за преминаване по нестабилни, хлъзгави, заледени, каменисти или нестабилни терени, локви или блата, които не позволяват да се направи оценка на консистенцията на терена;
 - задействане на инструмента за рязане в участък без трева;
 - използването на машината за събиране на листа или отпадъци.

ВАЖНО Неуместното използване на машината води до отпадане на гаранцията и отхвърляне на каквато и да е отговорност от страна на Производителя, като разходите за нанесени щети или тези свързани с нараняване на потребителя или на трети лица са за сметка на потребителя.

3.1.3 Тип потребител

Тази машина е предназначена за използване от потребители, непрофесионални оператори. Тази машина е предназначена да се използва като хоби.

ВАЖНО Машината трябва да се използва единствено от оператора.

3.2 ЗНАЦИ ЗА БЕЗОПАСНОСТ

На машината са поставени различни символи (фиг. 2). Тяхната функция е тази, да припомнят на оператора какво поведение трябва да предприеме, за да използва машината с нужното внимание и предпазливост. Значение на символите:



Внимание! Прочетете внимателно инструкциите преди употреба на машината.



Внимание: Свалете ключа и прочетете инструкциите преди да извършвате каквато и да е операция по поддръжка или поправка.



Опасност! Изхвърляне на предмети: Не работете без е монтирана защитата на задно разтоварване или чувала за събиране на трева. (само за модели със задно събиране)



Опасност! Изхвърляне на предмети: Не работете, ако не сте монтирали дефлектора на страничното разтоварване. (само за модели със странично разтоварване)



Опасност! Изхвърляне на предмети: Дръжте далеч хората.



Опасност! Преобръщане на машината: Не използвайте тази машина върху наклони, надвишаващи 10°.



Опасност! Осанкятяване: Убедете се, че децата са на разстояние от машината, когато двигателят работи.



Опасност от срязване. Инструменти за рязане в движение. Не поставяйте ръце или крака си в гнездото на инструментите за рязане.



Внимание! Стойте далеч от топлиите повърхности.

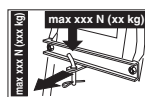

При употребата на набор за теглене, не надвишавайте границите за натоварване, които са посочени на етикетата и спазвайте правилата за безопасност.



Внимание! Никога не използвайте разпръсквачи под налягане, за да миете трансмисията.

ВАЖНО Повредените или нечетливите стикери трябва да се заменят с нови. Новите стикери могат да бъдат заявени в оторизирания сервизен център.

3.3 ИДЕНТИФИКАЦИОНЕН ЕТИКЕТ

На идентификационния етикет са посочени следните данни (фиг. 1):

1. Ниво на акустична мощност
2. Маркировка за съответствие СЕ
3. Година на производство
4. Работна мощност и скорост на двигателя
5. Модел на машината
6. Вид машина
7. Сериен номер
8. Маса на машината с празен резервоар в кг.
9. Име и адрес на производителя
10. Вида предавка:
11. Код на артикул

Препишете идентификационните данни на машината на съответните места на етикета, който се намира отзад на корицата на ръководството.

ВАЖНО Използвайте идентификационните данни, които са посочени на идентификационния етикет на продукта всеки път, когато се свързвате с оторизирана работилница.

ВАЖНО Пример на декларацията за съответствие се намира на последните страници на ръководството.

3.4 ОСНОВНИ КОМПОНЕНТИ

Машината е изградена от следните основни компоненти, на които отговаря следната функционалност (фиг. 1):

- A. Блок на инструменти за рязане:** това е блок, състоящ се от капак, който затваря въртящите се инструменти за рязане, както и от инструменти за рязане.
- B. Инструменти за рязане:** това са елементи за косене на тревата; крилцата в края подпомагат насочването на откосената трева към канала за изхвърляне.
- C. Дефлектор на странично разтоварване:** представлява защита за безопасност, която пречи на евентуални предмети, събрани от инструментите за рязане да бъдат изхвърлени далеч от машината (само за модели със странично разтоварване).
- D. Канал за изхвърляне:** това е свързващ елемент между блока на инструментите за рязане и чувала за събиране на трева (само за модели със задно събиране).

- E. Чувал за събиране на трева:** освен че служи за събиране на откосената трева, представлява и безопасителен елемент, пречейки на евентуално събрани от инструментите за рязане предмети да бъдат запратени далеч от машината. (само за модели със задно събиране).
- F. Защита на задното разтоварване (доставя се по заявка):** монтира се на мястото на чувала за събиране на трева и пречи на евентуално събрани от инструмента за рязане предмети да бъдат запратени далеч от машината (само за модели със задно събиране).
- G. Седалка за управление:** това е работното място на оператора, снабдена е със сензор, който отчита присъствието му, с цел да се задействат предпазните устройства.
- H. Акумулятор:** доставя енергия за задействане на двигателя; характеристиките и правилата за употребата му са описани в отделно ръководство.
- I. Двигател:** осигурява както движението на инструментите за рязане, така и задвижване на колелата; неговите характеристиките и правилата за експлоатация са описани в отделно ръководство.
- J.** Предна броня: осигурява защита на предните части на машината.
- K.** Волан: управлява завиването на предните колела.

4. МОНТИРАНЕ

⚠️ Правилата за безопасност, които трябва да се спазват, са описани в гл. 2. Спазвайте стриктно тези указания, с цел предотвратяване на сериозни рискове или опасности.

Заради складирането и транспорта, някои компоненти на машината не са сглобени във фабриката, а трябва да бъдат монтирани след отстраняване на опаковката, като се следват следните инструкции.

⚠️ Разопаковането и завършването на монтажа трябва да се извърши върху равна и здрава повърхност, с достатъчно пространство за движение на машината и преместване на опаковките, като използвате винаги подходящи инструменти. Да не се използва машината, преди да сте завършили операциите по монтирането, указани в раздел "МОНТАЖ".

4.1 КОМПОНЕНТИ ЗА МОНТИРАНЕ

В опаковката са включени компонентите за монтиране които са изброени в следващата таблица:

	Описание
1	Волан
2	Покритие на арматурното табло и компоненти за монтаж на волана
3	Седалка за управление
4	Акумулатор
5	Предна броня
6	Опорни колелца
7	Чувал със съответните монтажни винтове и съответните инструкции <i>(само за модели със задно събиране)</i>
8	Долна част на задната плоча, супорти на чувала и съответните допълващи и монтажни принадлежности <i>(само за модели със задно събиране)</i>
9	Дефлектор на странично разтоварване <i>(само за модели със странично разтоварване)</i>
10	Странични обшивка на блока на инструментите за рязане <i>(само за модели със странично разтоварване, ако е предвидено).</i>
11	Плик: - ръководства с инструкции и документи - монтажни винтове и болтове на седалката - инструмент за монтаж на дефлектора на страничното разтоварване <i>(само за модели със странично разтоварване)</i> - винтове и болтове за свързване на кабелите на акумулатора - 2 ключа за задействане - 1 резервен предпазител от 10 А

4.1.1 Разопаковане

- Отворете опаковката внимателно, като внимавате да не загубите компонентите.
- Вижте за справка документацията, която е поставена в кутията, включително и настоящите инструкции.
- Извадете от кутията всички немонтирани компоненти.
- Извадете машината от опаковката като следвате следните предпазни мерки:
 - доведете на максимална височина блока на инструмента за рязане (пар. 5.10), за да се избегне неговото повреждане в момента на свалянето на машината от палета, който служи за основа;

– Сваляте машината от палета, който служи за основа.

За моделите със хидростатична трансмисия, доведете лоста за деблокиране на задната трансмисия в положение за деблокиране (пар. 5.13).

4.2 МОНТАЖ НА ВОЛАНА

- Разположете машината на равно място и подравнете предните колела.
- Монтирайте главината (фиг. 3.A) върху вала (фиг. 3.B), като се погрижите да вкарате правилно щифта (фиг. 3.C) в съответното гнездо на главината.
- Сложете покритието на арматурното табло (фиг. 3.D), докато седемте приспособления за закачване щракнат в съответните гнезда.
- Монтирайте волана (фиг. 3.E) върху главината (фиг. 3.A) така, че спиците да са насочени към седалката.
- 5а. Само за волан тип "I"** - Вкарайте дистанционният елемент (фиг. 3.F) и фиксирайте волана посредством доставените винтове и болтове (фиг. 3.G) като следвате указаната последователност.
- 5б. Само за волан тип "II"** - Фиксирайте волана посредством доставените винтове и болтове (фиг. 3.F, 3.G) като спазвате указаната последователност.
- Поставете покритието на волана (фиг. 3.H) като го вкарате до щракване в съответните места.

4.3 МОНТАЖ НА СЕДАЛКАТА

Монтирайте седалката (фиг. 4.A) върху плочата (фиг. 4.B) като използвате винтовете (фиг. 4.C).

4.4 МОНТАЖ И СВЪРЗВАНЕ НА АКУМУЛАТОРА

Акумулаторът (фиг. 5.A) е разположен под седалката, задържан от пружина (фиг. 5.B).

- Свържете първо червеният кабел (фиг. 5.C) с положителния полюс (+) и после черният кабел (фиг. 5.D) с отрицателния полюс (-) използвайки доставените винтове, както е указано.
- Намажете клемите със силиконова грес и се погрижете за правилното позициониране на предпазната капачка на червения кабел (фиг. 5.E).

ВАЖНО Осигурявайте винаги пълното зареждане, като следвате указанията в упътването на акумулатора.

ВАЖНО За да избегнете задействие на защитата на електронната платка, абсолютно избягвайте да задействате двигателя преди пълното зареждане!

4.5 МОНТАЖ НА ПРЕДНА БРОНЯ

- 1а. Само за броня тип "I" - Монтирайте предната броня (фиг. 6.A) върху долната част на рамата (фиг. 6.B) като използвате четирите винта (фиг. 6.C).
- 1б. Само за броня от типа "II":
 1. Монтирайте двете опори (фиг. 6.A) и (фиг. 6.B) на долната част на рамата (фиг. 6.C) като спазвате посоката на монтажа, която е указана на фигурата: R= дясно; L= ляво.
 2. Затегнете докрай винтовете (фиг. 6.D).
 3. Фиксирайте предната броня (фиг. 6.E) на супортите (фиг. 6.A) и (фиг. 6.B) посредством винтовете (фиг. 6.F) и гайките (фиг. 6.G).

4.6 МОНТАЖ НА ДЕФЛЕКТОРА НА СТРАНИЧНОТО РАЗТОВАРВАНЕ (САМО ЗА МОДЕЛИ СЪС СТРАНИЧНО РАЗТОВАРВАНЕ)

1. Отвърте на дефлектора на страничното разтоварване (фиг. 7.A) монтирайте пружината (фиг. 7.B), като вкарате края (фиг. 7.B.1) в отвора и я завъртите така, че и пружината (фиг. 7.B), и краят (фиг. 7.B.2) да се окажат добре поставени в съответните гнезда.
2. Позиционирайте дефлектора на страничното разтоварване (фиг. 7.A) в съответствие със супортите (фиг. 7.C) на блока на инструментите за рязане и с помощта на отвертка завъртете вторият край (фиг. 7.B.2) на пружината (фиг. 7.B) така, че да го изкарате извън на дефлектора на страничното разтоварване.
3. Въведете щифта (фиг. 7.D) в отворите на супортите (фиг. 7.C) и на дефлектора на страничното разтоварване, като го прекарате отвътре на навивките на пружината (фиг. 7.B) до пълното излизане на пробията край от най-вътрешния супорт.
4. Вкарайте шплинта (фиг. 7.E) в отвора (фиг. D.1) на щифта (фиг. 7.D) и завъртете щифта, колкото е необходимо, за да можете да прегънете двата края (фиг. 7.E.1) на шплинта (с помощта на клещи),

така че да не може да се изниже и да причини излизането на щифта (фиг. 7.D).

▲ Убедете се, че пружината работи правилно, поддържайки стабилно дефлектора на страничното разтоварване в долна позиция, както и че щифтът е добре вкаран, без да има възможност да излиза случайно.

ВАЖНО При модели с възможност за странично разтоварване: уверете се, че защитата за странично разтоварване (фиг. 13.A) е свалена и блокирана от предпазния лост (фиг. 13.B).

ВАЖНО При модели с възможност за странично разтоварване: уверете се, че защитата за странично разтоварване (фиг. 13.A) е свалена и блокирана от предпазния лост (фиг. 13.B).

ЗАБЕЛЕЖКА За да демонтирате дефлектора, изпълнете стъпките в реда, обратен на този на монтажа.

4.7 МОНТИРАНЕ НА СТРАНИЧНИ ОБШИВКА НА БЛОКА НА ИНСТРУМЕНТИТЕ ЗА РЯЗАНЕ (САМО ЗА МОДЕЛИ СЪС СТРАНИЧНО РАЗТОВАРВАНЕ, АКО Е ПРЕДВИДЕНО).

Завършете монтажа на блока на инструментите за рязане като монтирате страничните обшивки върху профила на блока на инструментите за рязане посредством съответните винтове и болтове (фиг. 8)

4.8 МОНТАЖ И ОКОМПЛЕКТОВАНЕ НА ЗАДНАТА ПЛОЧА (САМО ЗА МОДЕЛИ СЪС ЗАДНО СЪБИРАНЕ)

1. Монтирайте двете долни скоби (фиг. 9.A) и (фиг. 9.B) като спазвате посоката за монтиране показана на фигурата и ги фиксирайте с винтовете (фиг. 9.C) и гайките (фиг. 9.D), затягайки ги докрай.
2. Свалете двата винта (фиг. 9.H), които ще бъдат използвани след това.
3. Монтирайте долната част (фиг. 9.E) на задната плоча и я фиксирайте към долните скоби с винтовете (фиг. 9.F) и гайките (фиг. 9.G), без да ги затягате напълно.
4. Завършете фиксирането на долната част (фиг. 9.E) на задната плоча като завиете докрай двата централни винта (фиг. 9.H), който бяха свалени по-преди и четирите горни винта (фиг. 9.I).





5. Затегнете докрай двете долни гайки (фиг. 9.G).
6. Поставете лоста (фиг. 9.J) на сигнализатора за пълен чувал за събиране на трева в гнездото (фиг. 9.K) и го избутайте надолу, докато усетите щракване.
7. Монтирайте двата супорта на чувала за събиране на трева (фиг. 9.L) и (фиг. 9.M), като спазвате посоката за монтиране, показана на фигурата и ги фиксирайте с винтовете (фиг. 9.N) и еластичните шайби (фиг. 9.O), затягайки ги докрай.

5. КОМАНДИ ЗА УПРАВЛЕНИЕ

5.1 КОМУТАТОР С КЛЮЧ

Ключът включва / изключва запалването на машината и на фаровете (ако са предвидени).

Той има 4 позиции (фиг. 10.A):

-  1. **Позиция за спиране.** Машината се изключва незабавно.
-  2. **Позиция за запалване на фаровете (ако са предвидени);** След задействането на двигателя, запалването на фаровете става като ключът се доведе в тази позиция.. За да ги изгасите, доведете ключът в позиция за движение (ходово положение).
-  3. **Позиция за движение (ходово положение).** Всички обслужвания са активирани..
-  4. **Позиция на задействане.** Включете пусковия двигател (стартера) и машината се задейства. Освобождавайки ключа от позиция на задействане, той се връща автоматично в позиция за движение (ходово положение).

5.2 КОМАНДА НА УСКОРИТЕЛЯ

Регулира броят на оборотите на двигателя.

В зависимост от вида на двигателя, управлението на ускорителя може да бъде от два типа:

- A. **Тип "I" с отделна команда Choke (въздушна клапа)** (Фиг. 10.E + Фиг. 10.E.1)
- B. **Тип "II"** (Фиг. 10.E)

Показаните позиции отговарят на:



1. **Команда Choke (Въздушна клапа) - Задействане при студен двигател.** Използва се при първоначално пускане на студен двигател. Позицията "СНОКЕ" (ВЪЗДУШНА КЛАПА) предизвиква обогатяване на сместа и трябва да се използва само за необходимото време.



1. **Максимален режим на работа на двигателя.** Да се използва винаги за задействане на машината по време на функционирането и по време на косенето на трева.



2. **Минимален режим на работа на двигателя.** Използва се, когато двигателят е достатъчно топъл, по време на фазите на престой.

ЗАБЕЛЕЖКА При преходни маршрути изберете средна позиция между «костенурка» и «заек».

5.3 ЛОСТ НА РЪЧНАТА СПИРАЧКА

Ръчната спирачка не позволява на машината да се движи след като е паркирана.

Лостът за включване има две позиции (фиг. 10.D), отговарящи на:



1. **Изключена спирачка.** За да изключите ръчната спирачка, натиснете педала (фиг. 10.I). Лоста се довежда в позиция на изключена спирачка.



2. **Включена спирачка.** За да включите ръчната спирачка, натиснете докрай педала (фиг. 10.I) и доведете лоста в позиция на включена спирачка; когато се повдигне крака от педала, той остава блокиран в долно положение.

5.4 ПЕДАЛ НА СЪЕДИНИТЕЛЯ / СПИРАЧКАТА (МЕХАНИЧНА ТРАНСМИСИЯ)

Този педал изпълнява двойна функция (фиг. 10.I):





1. в първата част на хода действа като включен съединител или изключва задвижването на колелата.
2. във втората част действа като спирачка, действайки върху задните колела.

ВАЖНО *Трябва да внимавате много и да не се бавите във фазата на съединител, за да не причините прегриване и последващо повреждане на предавателния ремък на движението.*

ЗАБЕЛЕЖКА *По време на движение е добре кракът да не се държи опрян на педала.*

5.5 ЛОСТ ЗА УПРАВЛЕНИЕ НА ПРЕВКЛЮЧВАНЕТО НА ПРЕДАВКИ (МЕХАНИЧНА ТРАНСМИСИЯ)

Този лост има 7 позиции (фиг. 10.K):

- 1** **1. Пет предни предавки**
 **Включването на предавка трябва да става от спрян положение.**
- 2**
- 3**
- 4**
- 5**
- N** **2. Позиция на нулева скорост «N»**
- R** **3. Задна предавка «R»**
 **Включването на задна предавка трябва да става от спрян положение.**

За превключване от една предавка на друга, на половината от хода натиснете педала (Фиг. 10.I) и преместете лоста, съгласно указанията, които са посочени на етикета.

5.6 СПИРАЧЕН ПЕДАЛ (ХИДРОСТАТИЧНА ТРАНСМИСИЯ)

 Този педал задейства спирачката върху задните колела (фиг. 10.I).

5.7 ПЕДАЛ ЗА ЗАДВИЖВАНЕ (ХИДРОСТАТИЧНА ТРАНСМИСИЯ)

Чрез този педал се включва задвижването на колелата и се регулира скоростта на машината, както при движение напред, така и при движение на заден ход (фиг. 10.J):



1. Предна предавка (движение напред) За включване на предната предавка, натиснете с върха на крака върху предния педал. Увеличавайки натиска върху педала, постепенно се увеличава скоростта на машината.



2. Задна предавка (заден ход) Задната предавка се включва като се натисне задният педал с тока.
 **Включването на задната предавка/заден ход трябва да става от спрян положение.**

3. Позиция на нулева скорост. Отпускайки педала, той се връща автоматично в позиция на нулева скорост.

ЗАБЕЛЕЖКА *Ако педалът на задвижването се задейства, както за движение напред, така и за движение на заден ход с включена ръчна спирачка (фиг. 10.D), двигателят се спира.*

5.8 ЛОСТ ЗА ДЕБЛОКИРАНЕ НА ХИДРОСТАТИЧНАТА ТРАНСМИСИЯ (ХИДРОСТАТИЧНА ТРАНСМИСИЯ)

Този лост има две позиции, посочени на табелка (фиг. 10.L):



1. Включена трансмисия: за всички условия на използване, при движение и по време на косене.



2. Деблокирана трансмисия: намалява значително необходимото усилие за ръчно преместване на машината при изключен двигател.

ВАЖНО *За да се избегне повреждането на групата на трансмисията, тази операция трябва да се извършва само при спрян двигател, с педал (фиг. 10.J) в позиция на нулева скорост.*

5.9 КОМАНДА ЗА ВКЛЮЧВАНЕТО И ИЗКЛЮЧВАНЕ НА ИНСТРУМЕНТИТЕ ЗА РЯЗАНЕ

Превключвателят с форма на гъба позволява включването на инструментите

за рязане посредством електромагнитен съединител (фиг. 10.В):



1. Включени инструменти за рязане. Изтеглен превключвател с форма на гъба.



2. Изключени инструменти за рязане. Натиснат превключвател с форма на гъба.

• Изключвайки инструментите за рязане, едновременно се задейства спирачка, която спира въртенето в рамките на няколко секунди.

ЗАБЕЛЕЖКА Ако инструментите за рязане бъдат включени без да се спазят предвидените условия за безопасност, двигателят изгасва или не може да бъде задействан (вж. пар. 6.2.2)

5.10 БУТОН ЗА РАЗРЕШАВАНЕ НА КОСЕНЕ НА ЗАДЕН ХОД



Като задържите натиснат бутона (фиг. 10.F), е възможно движение назад с включени инструменти за рязане, без да се предизвиква спиране на двигателя.

5.11 ЛОСТ ЗА РЕГУЛИРАНЕ НА ВИСОЧИНАТА НА РЯЗАНЕ/КОСЕНЕ

Посредством този лост се извършва повдигане и снижаване на блока на инструментите за рязане, който може да бъде позициониран на 7 различни височини на рязане/косене (фиг. 10.G).



Седемте позиции са отбелязани на съответната табелка с цифри от «1» до «7», отговарящи на съответните височини на рязане/косене включени между 3 и 8 см.



За преминаване от една позиция в друга, трябва да се премести лоста странично и да се позиционира на една от резките за спиране.

5.12 СИГНАЛНА ЛАМПИЧКА И УСТРОЙСТВО ЗА ЗВУКОВА СИГНАЛИЗАЦИЯ (САМО ЗА МОДЕЛИ СЪС ЗАДНО СЪБИРАНЕ)

- Сигналната лампичка (фиг. 10.C) светва, когато ключът (фиг. 10.A) се намира в позиция «ХОД» и остава винаги светеща по време на функционирането.
- Когато мига означава, че липсва разрешаващ сигнал за задействане на двигателя (вж. пар. 6.2.2).
- Звуковият сигнал известява, че чувалът за събиране на трева е пълен (вж. пар. 6.5.5).

5.13 ЛОСТ ЗА ОБРЪЩАНЕ НА ЧУВАЛА ЗА СЪБИРАНЕ НА ТРЕВА (АКО Е ПРЕДВИДЕН, САМО ЗА МОДЕЛИ СЪС ЗАДНО СЪБИРАНЕ)

Този лост, който може да се изважда от неговото гнездо, позволява обръщане на чувала за изпразване, като се намалява усилието упражнено от страна на оператора (фиг. 10.H).

6. ИЗПОЛЗВАНЕ НА МАШИНАТА

⚠ *Правилата за безопасност, които трябва да се спазват, са описани в гл. 2. Спазвайте стриктно тези указания, с цел предотвратяване на сериозни рискове или опасности.*

6.1 ПРЕДВАРИТЕЛНИ ОПЕРАЦИИ

Преди започване на работа трябва да се извършат серия проверки и операции, за да се осигури пълноценната и максимално безопасна работа.

6.1.1 Зареждане с масло и бензин

ВАЖНО *Машината се доставя без моторно масло и гориво.*

Преди да използвате машината, проверете количеството на наличното гориво и нивото на маслото (пар. 7.2, пар. 7.3). За начините на зареждане на горивоент и съответните предпазни мерки и доливането на масло, следвайте указанията посочени в (пар. 7.2 и пар. 7.3) и в книжката на двигателя.

6.1.2 Регулиране на седалката

За да промените позицията на седалката трябва да разхлабите четирите фиксиращи винта (фиг. 11.A) и да я плъзнете по дължината на прорезите на супорта. Щом намерите подходящата позиция, затегнете докрай четирите винта (фиг. 11.A).

6.1.3 Налягане на гумите

Правилното налягане на гумите е основно условие за постигане на идеално подравняване на блока на инструментите за рязане и следователно, равномерно подрязване на поляната.

1. Развийте защитните капачки.
2. Свържете вентилчетата към отвора за подаване на сгъстен въздух, снабден с манометър (фиг. 12)
3. Регулирайте налягането на стойностите указани в таблицата "Технически данни".

6.1.4 Подготвяне на машината за работа

ЗАБЕЛЕЖКА Тази машина позволява да се извърши подрязване/косене на поляната по различни начини; преди да започнете работа е препоръчително да подготвите машината в зависимост от това как смятате да подрязвате/косите.

a. Подготовка за рязане/косене и странично разтоварване на тревата на земята (само за модели със странично разтоварване):

- Винаги се уверявайте, че вътрешната пружина на дефлектора (фиг. 13.A) и предпазният лост (фиг. 13.B. 14.B) работят правилно, като го държите здраво в спуснато положение.

b. Подготовка за косене/подрязване и събиране на тревата в чувала (само за модели със задно събиране)

- Закачете чувала за събиране на трева (фиг. 15.A) на супортите (фиг. 15.B) и го центрирайте спрямо задната плоча. Центровката е осигурена, ако се използва десния супорт като странична опора.
- Убедете се, че долната тръба на отвора на чувала за събиране на трева се закачва на съответната застопоряваща кука (фиг. 15.C).

c. Подготовка за косене/подрязване и задно изпраждане на тревата на земята (само за модели със задно събиране)

- В случай, че желаете да работите без чувал за събиране на тревата, по заявка може да се достави комплект защита на задното разтоварване (фиг. 16; гл. 15.5), който трябва да се фиксира на задната плоча, както е указано в съответните инструкции.

d. Подготовка за косене и раздробяване на тревата

- В случай, че желаете да косите трева, да я раздробите фино и да я положите на поляната, се доставя по заявка комплект за раздробяване ("mulching") (гл. 15.1), който трябва да се фиксира, както е указано в съответните инструкции.

6.1.5 Позициониране на опорните колелца

Функцията на опорните колелца е да намалят риска от разкъсвания на тревния килим, причинени от плъзгането на ръба на блока на инструментите за рязане по неравни терени. Позиционирайте колелцата както е указано (пар. 7.4).

6.2 ПРОВЕРКИ ЗА БЕЗОПАСНОСТ

Извършете следните проверки за безопасност и проверете дали резултатите отговарят на посоченото в таблиците.

 **Преди да използвате снегорина, извършвайте винаги проверки за безопасност.**

6.2.1 Проверка на общата безопасност

Предмет	Резултат
Акумулатор	Няма повреда по неговата обвивка, капак или клемби.
Защита на задното разтоварване и чувала за събиране на трева	Здрави. Няма повреда. Правилно монтирани.
Защита на странично разтоварване, аспирационна решетка	Здрава. Няма повреда. Правилно монтирана.
Горивна система и връзки.	Няма течове.
Електрически кабели	Цялата изолация е здрава. Няма механична повреда.

Кръг на маслото	Няма течове. Няма повреда.
Движете машината напред и назад и включете на нулева скорост /отпуснете педала за задвижване (пар. 5.5; пар. 5.7)	Машината се забавя и спира.
Задействайте спирачния педал (пар. 5.4; пар. 5.6)	Машината се спира.
Пробно управление	Не се открива аномална вибрация. Няма аномален шум.
Предпазни устройства	Действат както е указано в параграф 6.2.2

6.2.2 Проверка на предпазните устройства

Предпазните устройства действат според два критерия:

- A.** поперчат на включването на двигателя, ако не са спазени всички условия за безопасност;
- B.** спрат двигателя, ако даже само едно от условията за безопасност не е изпълнено.

Действие	Резултат
1. Трансмисия на "нулева скорост"; 2. Изключени инструменти за рязане; 3. Седнал оператор.	Двигателят се задейства.
Операторът е напуснал седалката;	Моторът се спира.
<i>Чувалът за събиране на трева се повдига или се сваля защитата на задното изпразване при включени инструменти за рязане (само за модели със задно събиране);</i>	Моторът спира.
Задейства се ръчната спирачка без да са изключени инструментите за рязане;	Моторът спира.
Задейства се превключването на предавките или педала за задвижване при включена ръчна спирачка;	Моторът спира.
Задейства се движението на заден ход при включени инструменти за рязане, без да се държи натиснат бутона за разрешаване (пар. 5.9);	Моторът се спира.

⚠ Ако един от резултатите се различава от указаното в таблиците, не е възможно използването на машината! Обърнете се към сервизен център сервизен център за извършване на съответните проверки и поправка.

ВАЖНО Винаги имайте предвид, че предпазните устройства възпрепятстват задвижването на двигателя, ако не са спазени условията за безопасност. В такива случаи, щом се възстанови разрешаването за задействане, ключът (фиг. 10.A) трябва да се върне на позицията за спиране, преди двигателят да може да се задейства отново.

6.3 УПОТРЕБА ВЪРХУ НАКЛОНЕНИ ТЕРЕНИ

Спазвайте границите, които са указани в таблицата "Технически данни" и на "фиг. 19", независимо от посоката на движение.

Помнете, че няма "безопасен" наклон.

Движението по наклонени поляни изисква особено внимание. За да се избегне обръщане или загуба на управлението на машината:

- Не косете никога по напречна посока на наклона. Наклоните трябва да бъдат преминавани по посока нагоре/надолу и никога напречно, като много се внимава при промяна на посоката горните колела да не срещнат препятствия (камъни, клони, корени и др.), които могат да причинят странично подхлъзване, преобръщане или загуба на контрол над машината.
- Не спирайте или не тръгвайте внезапно при качване нагоре или слизане надолу;
- Включете нежно и с особено внимание задвижването, за да избегнете задавяне на двигателя.
- Намалете скоростта:
 - преди каквато и да била промяна на посока при тесни завои;
 - преди движение по наклон, специално при спускане надолу;
- Никога не включвайте задна предавка/задан ход за да намалите скоростта на слизане по нанадолнище: това може да причини загуба в контрола на косачката, специално по хлъзгави терени.
- Винаги включвайте ръчната спирачка преди да оставите машината спрета и без да се охранява.

• **Само за модели с механична трансмисия:** Никога не слизайте по нанадолнище при настройка на нулева скорост или изключен съединител! Винаги включвайте ниската предавка преди да оставите машината спряна и без да се охранява.

• **Само за модели с хидростатична трансмисия:** Слизайте надолу без да задействате педала за задвижване, с цел да се използва спирачният ефект на хидростатичната трансмисия, когато трансмисията не е включена.

6.4 ЗАДЕЙСТВАНЕ

1. Отворете крана на горивото (фиг. 20.A) (ако е предвиден).
2. Седнете на мястото за управление.
3. Нагласете трансмисията на нулева скорост («N») (пар. 5.5; пар. 5.7).
4. Изключете инструментите за рязане (пар. 5.8).
5. Включете ръчната спирачката (пар. 5.3).
6. Доведете командата на ускорителя в положение на максимален режим "заек" (пар. 5.2).
7. **В случай на задействане при студен двигател:** включете командата choke (въздушна клапа) (пар. 5.2 / пар. 5.2.1)
8. Поставете ключа в комутатора и го завъртете в позиция за включване на електрическата верига, после го завъртете в позиция за задействане, за да задействате двигателя.
9. Щом задвижването се осъществи, пуснете ключа.
10. **В случай на задействане при студен двигател,** веднага щом като двигателят започне да се върти нормална:
 - 10a. Изключете командата choke (въздушна клапа) (пар. 5.2, тип "II"), доведете командата на ускорителя в положение на максимален режим "заек".
 - 10b. Изключете командата choke (въздушна клапа) (пар. 5.2, тип "I").
11. При задействан двигател, доведете ускорителя в позиция на минимален режим «костенурка».

ЗАБЕЛЕЖКА Използването на командата choke (въздушна клапа) при вече загрял двигател може да замърси свеща и да причини неправилно функциониране на двигателя.

ЗАБЕЛЕЖКА При трудности в задвижването не настоявайте много с моторчето, за да не изтощите акумулатора и да не задавите мотора. Върнете ключа в позиция за спиране, изчакайте няколко секунди и повторете операцията. Ако проблемът продължава, направете справка с глава «14» на настоящото ръководство и в ръководството с инструкции на двигателя.

6.5 РАБОТА

6.5.1 Ход напред и преместване

При премествания:

- изключете инструментите за рязане (пар. 5.8);
- доведете блока на инструментите за рязане в позиция на максимална височина (позиция «7»);
- доведете командата на ускорителя в междинно положение между минимален режим «костенурка» и максимален режим «заек».

• **Само за модели с механична трансмисия:**

1. Натиснете педала до край на хода (пар. 5.4) и доведете лоста за превключване на предавките в позиция на 1-ва предавка (пар. 5.5).
2. Като държите натиснат педала (фиг. 10.I), изключете ръчната спирачка (фиг. 5.3).
3. Освободете постепенно педала, който преминава от функцията «спирачка» на «съединител», задействайки задните колела (пар. 5.4).

⚠ Отпускането трябва да е постепенно, за да не би рязното превключване да причини загуба на контрол върху средството.

4. Достигнете постепенно желаната скорост като работите с ускорителя и превключването на предавките; за да преминете от една скорост на друга, трябва да задействате съединителя като натиснете педала до средата на хода му (пар. 5.4; пар. 5.5).

ВАЖНО Включването на предавка трябва да става от спряно положение.

• **Само за модели с хидростатична трансмисия:**

1. Изключете ръчната спирачка и отпуснете педала на спирачката (пар. 5.6).
2. Натиснете педала за задвижване (пар. 5.7) в посока "движение напред" и достигнете желаната скорост като регулирайки налягането върху самия педал и работейки с ускорителя.

⚠ Включването на задвижването трябва да стане по описаните начини (пар. 5.7), за да се избегне, че твърде рязко включване може да причини задавяне на двигателя и загуба на контрол върху средството, особено по наклони.

6.5.2 Спиране

Отначало намалете скоростта на машината като намалите оборотите на двигателя, след което натиснете педала на спирачката (пар. 5.4; пар. 5.6), за да намалите допълнително скоростта, до нейното спиране.

• **Само за модели с хидростатична трансмисия:**

Чувствително намаление на скоростта се получава и като се отпусне педала за задвижване (пар. 5.7)

6.5.3 Задна предавка (задан ход)

ВАЖНО *Включването на задна предавка/задан ход трябва да става от спряно положение.*

• **Само за модели с механична трансмисия:**

1. Натиснете педала (пар. 5.4) до спирането на машината;
2. Доведете лоста за превключване на предавките в позиция "R" - задна предавка/задан ход (пар. 5.5).
3. Постепенно отпуснете педала, за да включите съединителя и да започнете движението на задан ход.

• **Само за модели с хидростатична трансмисия:**

1. Натиснете педала (пар. 5.6) до спирането на машината;
2. започнете движението на задан ход като натиснете педала за задвижване в посока задан ход (пар. 5.7).

6.5.4 Носене на трева

За да работите с машината процедурирайте така, както е описано по-долу:

1. доведете ускорителя в позиция на максимален режим ("заек"); тази позиция се използва винаги по време на използване на машината;
2. доведете блока на инструментите за рязане в позиция на максимална височина;
3. включени инструментите за рязане (пар. 5.8), само върху тревна покривка, като избягвате да ги включвате върху терени със ситни камъчета или в много висока трева;
4. регулирайте скоростта на напредване и/или височината на косене/рязане (пар. 5.10), според състоянието на поляната (височина, плътност и влажност на тревата);
5. започнете напредването в затревената зона постепенно и особено внимателно, както беше вече описано по-горе;

ВАЖНО *За да можете да се движите на заден ход с включени инструменти за рязане, е необходимо да се натисне и да се задържи натиснат бутонът за разрешаване на косене на заден ход (пар. 5.9), за да не се предизвика спиране на двигателя.*

Всеки път, когато се усети спад на оборотите на двигателя, трябва да се намали скоростта като се има предвид, че никога няма да се постигне добро косене на тревата, ако скоростта на напредване е прекалено висока по отношение на количеството откосена трева.

Изключете инструментите за рязане и доведете блока на инструментите за рязане в позиция на максимална височина:

- По време на преместванията между различните работни зони
- При пресичането на нетревни повърхности,
- Всеки път, когато се наложи да се преодолее препятствие.

6.5.5 Съвети за поддържане на хубава поляна

1. За да поддържате хубавия зелен и мек вид на поляната, тревата трябва да се коси редовно. Поляната може да е съставена от различни видове треви. При често рязане растат в по-голяма степен треви, развиващи много корени

- и образуват солидна тревна покривка; обратно, ако рязането се осъществява по-рядко, се развиват повече високи и диви тревни (детелина, маргарити и т.н.).
2. Винаги е за предпочитане тревата да се реже при суха поляна.
 3. Инструментите за рязане трябва да са цели и добре наточени, така че отрязването да е точно и без разнищване, което води до пожълтяване на краищата.
 4. Моторът трябва да е на максимални обороти, за да гарантира както точно отрязване на тревата, така и добър тласък на отрязаната трева през канала за изхвърляне.
 5. Честотата на рязането трябва да е в съответствие с растежа на тревата, като се избягва прекаленото ѝ порастване между две рязания.
 6. В по-топлите и сухи периоди е добре тревата да се държи малко по-висока, за да се намали засъхването на терена.
 7. Оптималната височина на тревата на добре поддържана поляна е около 4-5 см и при само едно рязане не трябва да се отрязва повече от една трета от общата височина. Ако тревата е много висока, по-добре е да се извърши косене на два пъти през един ден; първото - с инструменти за рязане на максимална височина и евентуално с намалена следа, второто – на желаната височина (фиг. 21).
 8. Видът на поляната ще е по-хубав ако извършвате косенето, редувайки двете посоки (фиг. 22).
 9. Ако канала за изхвърляне се запушва с трева, добре е да се намали скоростта на напредване, тъй като може да е прекалена висока спрямо състоянието на поляната; ако проблемът продължава, възможни причини са лошо наточени инструменти за рязане или деформиран профил на крилата.
 10. Много внимавайте при отрези около храсти и в близост до ниски бордюри, които биха могли да променят паралелността и повредят ръба на блока на инструментите за рязане, както и самите инструменти за рязане.

6.5.6 Изпразване на чувала за събиране на трева (само за модели със задно събиране)

ЗАБЕЛЕЖКА Изпразването на чувала за събиране на трева може да се извърши само при изключени инструменти за рязане; в противен случай двигателят ще спре.

- Не оставяйте чувала за събиране на трева да се препълва, за да избегнете запушването на канала за изхвърляне.
- Звуков сигнал дава знак за напълването на чувала за събиране на трева:
 1. изключете инструментите за рязане (пар. 5.8) и звуковият сигнал се прекъсва;
 2. доведете командата на ускорителя в положение на минимален режим "костенурка";
 3. спрете напредването и поставете на нулева скорост (пар. 5.5; пар. 5.7);
 4. включете ръчната спирачката;
 5. спрете двигателя;
 6. изтеглете лоста (Фиг. 23.А - ако е предвиден) или хванете задната дръжка (Фиг. 23.А1) и обърнете чувала за събиране на трева, за да го изпразните;
 7. затворете чувала за събиране на трева, така че да остане закачен на застопоряващата кука (фиг. 23.В).

6.5.7 Почистване на канала за изхвърляне (само за модели със задно събиране)

- Рязането (косенето) на много висока или мокра трева в съчетание с много висока скорост на напредване, може да предизвика запушване на канала за изхвърляне. В случай на запушване, е необходимо да се следва описаното в гл. 7.4.2.

6.5.8 Завършване на косенето

При приключване на косенето:

1. изключете инструментите за рязане;
2. намалете броя на оборотите на двигателя;
3. изходете маршрута за връщане като блока на инструментите за рязане е в позиция на максимална височина:

6.6 СПИРАНЕ

За спиране на машината:

1. доведете лоста на ускорителя в положение на минимален режим «костенурка»;

⚠ За да избегнете евентуални възпламенявания, нагласете ускорителя в позиция на минимален режим «костенурка» за 20 секунди, преди да изгасите двигателя.

2. Изключете двигателят като доведете ключът в позиция на спиране;
3. При изключен двигател, затворете крана на горивото (фиг. 24.A) (ако е предвиден);
4. Свалете ключът.

ВАЖНО *За да запазите зареждането на акумулатора, не оставяйте ключа в позиция "ход" или "запалване на фарове", когато двигателят не е в действие.*

⚠ *Двигателят може да се омаже много топъл, веднага след изключването му. Да не се пипа ауспуховото гърне или съседните на него части. Опасност от изгаряния.*

6.7 СЛЕД УПОТРЕБА

1. Изчакайте моторът да изстине преди да поставите машината в кое да е помещение.
2. Извършете почистване (пар. 7.4).
3. Снизете блока на инструментите за рязане, нагласете на нулева скорост и включете ръчната спирачка, спрете двигателят и свалете ключа на запалването, (уверете се, че всички подвижни части са напълно спрени):
 - всеки път, когато се оставя машината без надзор или се напусне мястото за управление или, когато се паркира машината;

7. ОБИКНОВЕНА ПОДДРЪЖКА

7.1 ИНФОРМАЦИЯ ОТ ОБЩ ХАРАКТЕР

⚠ *Правилата за безопасност, които трябва да се спазват, са описани в гл. 2. Спазвайте стриктно тези указания, с цел предотвратяване на сериозни рискове или опасности.*

⚠ *Преди извършването на каквато и да била проверка, почистване или поддръжка/регулиране на машината:*

- *изключете инструмента за рязане;*
- *нагласете на нулева скорост;*
- *включете ръчната спирачката;*
- *спрете двигателят;*
- *извадете ключът (никога не оставяйте ключовете на таблото или достъпни за деца или неспособни хора);*
- *уверете се, че всички движещи се части са напълно неподвижни;*
- *прочетете съответните инструкции;*

- ***Носете подходящо облекло, работни ръкавици и предпазни очила***

- Честотата и вида на намесите са обобщени в "Таблица на операциите по поддръжката". Таблицата има за цел да ви помогне в поддържането на работоспособността и безопасността на вашата машина. В нея са посочени основните намеси и периодичността, предвидена за всяка от тях. Извършете съответното действие при първото изтичане на скока.
- Използването на неоригинални резервни части и принадлежности и/или неправилно монтирани такива, може да има отрицателно въздействие върху функционирането и безопасността на машината. Производителят отклонява всякаква отговорност в случай на нанасяне на щети, инциденти или наранявания, предизвикани от цитираните по-горе продукти.
- Оригиналните резервни части се доставят от обслужващите работилници и от оторизираните дистрибутори.

7.2 ЗАРЕЖДАНЕ НА ГОРИВО / ИЗПРАЗВАНЕ НА РЕЗЕРВОАРА ЗА ГОРИВО

ЗАБЕЛЕЖКА *Видовете гориво, които трябва да се ползват, са посочени в ръководството с инструкции на двигателя.*

ВАЖНО *Машината се доставя на потребителя без гориво. Следвайте всички указания, които са посочени в ръководството с инструкции на двигателя.*

7.2.1 Зареждане с гориво

За да заредите гориво:

1. Развийте затварящата пробка на резервоара и я свалете (фиг. 25).
2. Поставете фунията (фиг. 25).
3. Заредете с гориво, като се погрижите да не напълвате изцяло резервоара.
4. Свалете фунията.
5. В края на зареждането, завийте добре пробката на горивото и почистете евентуално изтичане на гориво.

ВАЖНО *Избягвайте да сипвате бензин върху пластмасовите части, за да не ги повредите; ако случайно прелее, изплакнете веднага с вода. Гаранцията не покрива щетите по пластмасовите части на каросерията или мотора, причинени от бензина.*

7.2.2 Изпраждане на резервоара

ЗАБЕЛЕЖКА Качеството на горивото се влошава и не трябва да остава в резервоара повече от 30 дни. Преди да приберете машината за съхранение за дълъг период (гл. 9), изпразнете резервоара на горивото.

! Преди да изпразните резервоара на горивото, оставете двигателят да се охлади.

1. Разположете машината на равна повърхност, на открито.
2. Поставете съд за събиране в съответствие с тръбата (фиг. 27.А).
3. Разкачете тръбата (фиг. 27.А) поставена на входа на филтъра на бензина (фиг. 27.В).
4. Отворете крана на горивото (ако е предвиден).
5. Съберете горивото в подходящ съд.
6. Свържете отново тръбата (фиг. 27.А) като внимавате да поставите отново правилно стягащия пръстен (фиг. 27.С).
7. Затворете крана на горивото (ако е предвиден).

! При възобновяване на работа, убедете се, че няма теч на бензин от тръбите, от крана и от карбуратора.

7.3 ПРОВЕРКА, ДОЛИВАНЕ, ИЗТОЧВАНЕ НА МОТОРНО МАСЛО

ЗАБЕЛЕЖКА Видовете масло, които трябва да се ползват, са посочени в ръководството с инструкции на двигателя.

ВАЖНО Машината се доставя на пробегите без двигателно масло.

ВАЖНО Следвайте всички указания в упътването с инструкции на мотора.

7.3.1 Проверка / доливане

! Проверявайте нивото на маслото преди всяко използване на машината.

- Проверете нивото на маслото на двигателя: съгласно прецизните начини на измерване, които са посочени в ръководството на двигателя, то трябва да бъде включено между отметките MIN и MAX на маслоизмервателната пръчка (Фиг. 26).

! Да не се превишава количеството на маслото при напълването, което би могло да доведе до прегряване на двигателя. Ако нивото на маслото превиши "MAX" ниво, възстановете правилното ниво.

7.3.2 Източване

! Двигателното масло може да се окаже много топло, ако се източни веднага след изключването на двигателя. Следователно, оставете двигателят да се охлади в продължение на няколко минути, преди да източите маслото.

Сменяйте двигателното масло с честота, указана в ръководството с инструкции на двигателя.

Процедирайте, както е описано по-долу:

• Тип "I":

1. Паркирайте машината на равна повърхност.
2. Поставете съд за събиране в съответствие с удължителната тръба (фиг. 28.А).
3. Дръжте неподвижна удължителната тръба (фиг. 28.А) и развийте пробката за източване (фиг. 28.В).
4. Съберете маслото в съда.
5. Монтирайте отново пробката за източване (фиг. 28.В) като се погрижите да поставите правилно вътрешното уплътнение (фиг. 28.С).
6. Затегнете докрай като поддържате неподвижна удължителната тръба (фиг. 28.А).
7. Почистете евентуални изтичания на масло.

• Тип "II":

1. Развийте пробката за напълване (фиг. 28.А).
2. Монтирайте тръбичката (фиг. 28.В) на спринцовката (фиг. 28.С) и я въведете в отвора до достигането на дъното.
3. С помощта на спринцовката (фиг. 28.С) аспирирайте всичкото масло на двигателя, като имате предвид, че пълното изпраждане изисква операцията да се повтори няколко пъти.

• Тип "III":

1. Паркирайте машината на равна повърхност.
2. Поставете съд за събиране в съответствие с удължителната тръба (фиг. 28.А).
3. Натиснете шплинта (фиг. 28.В);

4. Разкачите удължителната тръба от държача, като я преместите надолу;
5. Прегънете удължителната тръба и да източите маслото в подходящ съд;
6. Закачите отново удължителната тръба (фиг. 28.А) на държача (фиг. 28.С), преди да пристъпите към доливането на маслото.
7. Почистете евентуални изтичания на масло.

ВАЖНО *Предайте маслото за обработка и изхвърляне, в съответствие с местните нормативни разпоредби.*

7.4 ОПОРНИ КОЛЕЛЦА

Различните позиции за монтиране на колелцата позволяват да се поддържа безопасно разстояние "Н" между ръба на блока на инструментите за рязане и терена (фиг. 17.А; фиг. 18.А). Регулирайте позицията на опорните колелца в зависимост от неравностите на терена.

 Тази операция се осъществява винаги и за двете колелца, като ги разполагате на еднаква височина, ПРИ ИЗГАСЕН ДВИГАТЕЛ И ИЗКЛЮЧЕНИ ИНСТРУМЕНТИ ЗА РЯЗАНЕ.

а. Само за модели със странично разтоварване

За да промените позицията:

1. развийте и изтеглете винта (фиг. 17.В);
2. позиционирайте отново колелцето (фиг. 17.А) с дистанционния елемент (фиг. 17.С) в отвора съответстващ на желаното разстояние;
3. затегнете докрай винта (фиг. 17.В) в гайката (фиг. 17.Д).

б. Само за модели със задно събиране

За да промените позицията:

1. развийте гайката (фиг. 18.В) и изтеглете щифта (Фиг. 18.С);
2. поставете отново колелцето (фиг. 18.А) в желаната позиция;
3. монтирайте отново щифта (Фиг. 18.С) като се погрижите, че главата на щифта (Фиг. 18.С) е обърната към вътрешността на машината;
4. затегнете докрай гайката (фиг. 18.В).

7.5 ПОЧИСТВАНЕ

След всяко използване, извършвайте почистване като се придържате към следните инструкции.

7.5.1 Почистване на машината

- Почистете машината отвън като минете повторно пластмасовите части на каросерията с гъба напоена във вода и миеш препарат, внимавайки да не намокрите двигателя, компонентите на електрическата система и електронната платка, които са разположени под арматурното табло.
- За да намалите риска от пожар, поддържайте двигателя, шумозаглушителното гърне за отработени газове, отделиението на акумулатора без остатъци от трева, листа или прекалено масло.

ВАЖНО *Никога не използвайте струи под налягане или агресивни течности за миене на каросерията и мотора!*

ВАЖНО *Не мийте трансмисията, когато е гореща. Никога не използвайте разпръсквачи под налягане, за да миете трансмисията.*

7.5.2 Почистване на канала за изхвърляне (само за модели със задно събиране)

В случай на запушване на канала за изхвърляне е необходимо:

1. да свалите чувала за събиране на трева или защита на задното разтоварване;
2. да отстраните натрупаната трева, като действате откъм страната на отвора за изпразване на канала.

7.5.3 Почистване на канала (само за модели със задно събиране)

1. Изпразнете чувала за събиране на трева.
2. Разтърсете го, за да го почистите от остатъци от трева и земя.
3. Монтирайте отново чувала и продължете с измиването отвътре на блока на инструмента за рязане (пар. 7.4.4-а); при завършване на тази операция, чувалът трябва да се свали, изпразни, изплакне и постави отново така, че да се благоприятства бързото изсушаване.

7.5.4 Почистване на блока на инструментите за рязане

Пристъпете към старателно почистване на блока на инструментите за

рязане, за да отстраните всякакви остатъци от трева или отпадъци.

⚠ *По време на почистване на блока на инструментите за рязане отдалечете хора или животни от околното пространство.*

а. Почистване на вътрешната част

Миенето на вътрешността на блока на инструментите за рязане и на канала за изхвърляне трябва да се извършва на здрав под с:

- монтирани чувал за събиране на трева или защита на задното разтоварване (само за модели със задно събиране);
- монтиран дефлектор на страничното разтоварване (само за модели за със странично разтоварване);
- седнал оператор;
- блока на инструментите за рязане в позиция «1»;
- задействан мотор;
- трансмисия на нулева скорост;
- включени инструменти за рязане.

- Свържете през един маркуч за вода към съответните тръбни съединителни елементи (Фиг. 29.А; Фиг. 30.А), така че да има прилив на вода по няколко минути за всеки, при движещи се инструменти за рязане.

ВАЖНО *За да не компрометирате добрата работа на електромагнитния съединител:*

- избягвайте влизането в контакт на съединителя с масло;
- не насочвайте струи вода под високо налягане направо към групата на съединителя;
- не почиствайте съединителя с бензин.

б. Почистване на вътрешната част

⚠ *За да се поддържа оптималното ниво на производителност и безопасност на машината, е необходимо върху горната част на блока на инструментите за рязане да не се натрупват отпадъци и остатъци от изсъхнала трева.*

За почистване на горната част на блока на инструментите за рязане е необходимо:

- да снижете изцяло блока на инструментите за рязане (позиция "1");

- да продухате със струя сгъстен въздух през отворите на дясната и лявата защиты (фиг. 29; фиг. 30).

7.6 АКУМУЛАТОР

Много е важно да се извършва внимателна поддръжка на акумулатора, за да му се гарантира дълъг живот.

Акумулаторът на вашата машина трябва да бъде изрично зареждан:

- преди да използвате за пръв път машината след нейната покупка;
- преди всеки продължителен период на неизползване (по-дълъг от 30 дни) (пар. 9);
- преди пускане в действие след продължителен период на неизползване.

Прочетете и спазвайте внимателно процедурата за зареждане, описана в ръководството, приложено към акумулатора. Ако не се спазва процедурата или не се зарежда акумулатора, може да се проявят непоправими щети на елементите на акумулатора. Изтощен акумулатор **трябва** да бъде зареден възможно най-скоро.

ВАЖНО *Зареждането трябва да стане със зарядно устройство с постоянно напрежение. Други зареждащи системи могат да повредят непоправимо акумулатора.*

- Машината е снабдена с конектор (фиг. 31.А) за зареждане, който трябва да се свърже със съответния конектор на специалното зарядно устройство, което е включено в доставката (ако е предвидено) или може до се достави по заявка (пар. 15.2).

ВАЖНО *Този конектор трябва да бъде използван единствено за свързване към зарядно устройство, което е предвидено от производителя. За неговата употреба:*

- следвайте указанията, посочени в съответните инструкции за употреба;
- следвайте указанията, посочени в ръководството на акумулатора;

7.7 ФИКСИРАЩИ ГАЙКИ И ВИНТОВЕ

- Поддържайте затегнати гайките и винтовете, за да сте сигурни, че машината се намира винаги в състояние да функционира безопасно.

8. ИЗВЪНРЕДНА ПОДДРЪЖКА

8.1 ПРЕПОРЪКИ ЗА БЕЗОПАСНА РАБОТА

! *Необходимо е незабавно да се свържете с вашия Дистрибутор или Специализиран център за поддръжка, ако забележите нередности във функционирането:*

- на спирачката
- на включването и изключването на инструментите за рязане
- на включването на задвижването при ход напред или заден ход.

8.2 БЛОК НА ИНСТРУМЕНТИ ЗА РЯЗАНЕ / ИНСТРУМЕНТИ ЗА РЯЗАНЕ

8.2.1 Подравняване на блока на инструментите за рязане

Добрата регулация на инструментите за рязане е много важна за постигане на равномерно окосена/ подрязана поляна (Фиг. 32). В случай на неравно косене/подрязване, проверете налягането на гумите (пар. 6.3.1). Ако това не е достатъчно, за да получите еднородно подрязване/ косене, трябва да се свържете с Вашия дистрибутор за извършване на регулиране на подравняването на блока на инструментите за рязане.

8.2.2 Инструменти за рязане

Лошо наточен инструмент за рязане откъсва тревата и води до пожълтяване на поляната.

! *Всички операции отнасящи се до инструментите за рязане (демантиране, наточване, балансиране, поправка, монтиране отново и/или смяна), са сериозни дейности, които изискват специфична компетентност, освен тази за използване на съответните инструменти; поради причини свързани с безопасността при работа, е необходимо те да се извършват винаги в специализиран сервизен център.*

! *Винаги заменяйте повредени, износени или изкривени инструментите за рязане, заедно със собствените винтове, за да се поддържа балансирането.*

ВАЖНО *Добре е инструментите за рязане да се сменят по двойки, особено когато има чувствителна разлика в износването.*

ЗАБЕЛЕЖКА *Използвайте винаги оригинални инструменти за рязане, носещи кода, който е указан в таблицата "Технически данни".*

Имайки предвид еволюцията на продукта, цитираните в таблицата "Технически данни" инструменти за рязане могат да бъдат заменени в течение на времето с други, с аналогични характеристики за взаимозаменяемост и безопасност на функциониране.

8.3 СМЯНА НА ПРЕДНИТЕ/ ЗАДНИТЕ КОЛЕЛА

8.3.1 Предварителни операции

ВАЖНО *Използвайте подходящо устройство за повдигане, например крик с пантографа.*

Преди да извършите смяна на колелата, изпълнете следните операции:

- Свалете всички принадлежности.
- Позиционирайте машината върху здрава и равна повърхност, която гарантира стабилност на машината.
- Включете ръчната спирачката;
- Спрете двигателя;
- Свалете ключът;
- Разположете крика в мястото на повдигане, в близост до колелото, което трябва да се смени (пар. 8.3.2; (пар. 8.3.3)).
- Проверете дали крика е перфектно перпендикулярен на терена.

8.3.2 Избор и позициониране на крика върху задните колела

Поставете дървените клинове (фиг. 31.А) в основата на колелото (фиг. 33.В), което се намира отстрани на колелото, което трябва да се смени (фиг. 33.С).

За модели със задно събиране:

- Възможната максимална височина на затворен крик е 110 mm. (фиг. 33)
- Разположете крика под задната плоча (фиг. 34.А), на 180 mm от страничния ръб.

За модели със странично разтоварване:

- Възможната максимална височина на затворен крик е 110 mm. (фиг. 35)
- Разположете крика под задната ос, в мястото, което е указано на фигурата (фиг. 36.A).

ЗАБЕЛЕЖКА Така разположеният крик прави възможно повдигането само на колелото, което трябва да се смени.

8.3.3 Избор и позициониране на крика върху предните колела

1. Поставете дървените клинове (фиг. 37.A) в основата на колелото (фиг. 37.B), което се намира зад колелото, което трябва да се смени (фиг. 37.C).
2. Възможната максимална височина на затворен крик е 110 mm.
3. Положете върху крика (фиг. 38.A) една квадратно дървено трупче (фиг. 38.B) с напречен разрез приблизително 10 x 10 cm.

ЗАБЕЛЕЖКА Дебелината на дървото допринася да се избегне повреждане на задната ос.

4. Повдигнете крика като направите така, че трупчето да подпира рамата и структурните части (фиг. 38.C).

ЗАБЕЛЕЖКА По време на тази фаза поддържайте трупчето в равновесно положение върху крика като си помагате с едната ръка.

ЗАБЕЛЕЖКА Така разположеният крик прави възможно повдигането на целият преден мост.

8.3.4 Смяна на колелото

ВАЖНО Уверете се, че по време на повдигането, машината се поддържа стабилна и неподвижна. Ако се забележи някаква аномалия, снижете незабавно крика, отрийте и отстранете евентуалните проблеми, след което повдигнете отново машината.

1. Изтеглете капака (фиг. 39.A).
2. Повдигнете, колкото е необходимо, за да можете да извадите удобно колелото.
3. С помоща на отверка извадете еластичния пръстен (фиг. 39.B) и опорната шайба (фиг. 39.C).
4. Изтеглете колелото, което трябва да се смени.
5. Намажете оста (фиг. 39.D) с грес.
6. Монтирайте новото колело.

7. Поставете отново старателно опорната шайба и еластичния пръстен.

ВАЖНО Проверете дали задните колела са на същата височина (фиг. 40.A) и, че разликата във външния диаметър между двете колела (фиг. 40.B) не е по-голяма от 8-10 mm. За да се избегне неравномерно рязане/косене е необходимо да се регулира подравняването на блока на инструментите за рязане в оторизирана работилница.

8.3.5 Поправка или смяна на гумите

Гумите са вид "Tubeless" и затова всяка смяна или поправка след спукване/пробиване трябва да става в специализиран сервиз за гуми по предвидените за такова покритие начини.

8.4 ЕЛЕКТРОННА ПЛАТКА

Електронната платка е компонент разположен под арматурното табло, която управлява всички предпазни устройства/защити на машината.

8.4.1 Предпазно устройство на платката (само за модели със задно събиране)

- Електронната платка е разположена под арматурното табло и е снабдена със защита за автоматично възстановяване, която прекъсва веригата при възникване на неизправност в електрическата система (гл. 14).

8.4.2 Предпазител на защитата на платката (само за модели със странично разтоварване)

- Електронната платка е разположена под арматурното табло и е снабдена с предпазител, който прекъсва веригата в случай на неизправности или късо съединение в електрическата система (гл. 14).

8.5 СМЯНА НА ПРЕДПАЗИТЕЛ

На машината са предвидени няколко предпазители (фиг. 41.A) с различна мощност, чиито функции и характеристики са следните:

- Предпазител от 10 A = за предпазване на общите вериги и силовите/ електрическите вериги на електронната платка, чието задействане предизвиква спиране на машината и, **само за**

модели със задно разтоварване, изгасване на сигналната лампичката на арматурното табло (пар. 5.11)

- Предпазител от 25 A = за защита на зареждащата верига, чието задействане се проявява с постепенна загуба на зареждането на акумулатора и последващи трудности при задействането.

Номиналният ток на предпазителя е указан на самия него.

ВАЖНО Изгорял предпазител трябва винаги да се сменя с друг от същия вид и номинален ток и в никакъв случай с различен номинален ток. Ако не успявате да отстраните причините за интервенцията, посъветвайте се с вашия дистрибутор.

8.6 СМЯНА НА КРУШКИТЕ

8.6.1 Вид "I" - Крушка с нажежена жичка

- Крушките (18W) са поставени на байонет във фасунгата, която се изважда като се завърти по посока обратна на часовниковата стрелка с помоща на пинцети/клещи (фиг. 42)

8.6.2 Вид "II" - Светодиодна лампа

- Отвийте пръстеновидната гайка (фиг. 42.A) и свалете конектора (фиг. 42.B). Демонтирайте светодиодното осветление (фиг. 42.C), което е фиксирано с винтовете (фиг. 42.D).

8.7 ЗАДЕН МОСТ

- Съставена е от запечатан моноблок, който няма нужда от поддръжка; заредена е с постоянна смазка, която не трябва да бъде сменяна или допълвана.

9. ПРИБИРАНЕ ЗА СЪХРАНЕНИЕ

Когато машината трябва да се прибере за съхранение за период по-голям от 30 дни:

1. Оставете двигателя да се охлади
2. Разкачете кабела на акумулатора и го съхранете на сухо и хладно място.
3. Изпразнете резервоара от горивото (пар. 7.2.2) и следвайте инструкциите, които се съдържат в ръководството на двигателя.

4. Почистете старателно машината.
5. Проверете дали по машината няма повреждания. Ако е необходимо, се свържете с е оторизиран сервизен център.
6. Приберете машината за съхранение:
 - със снижен блок на инструмента за рязане
 - в сухо помещение,
 - защитена от неблагоприятни атмосферни явления,
 - по възможност покрита с платно (пар. 15.4),
 - на място недостъпно за деца,
 - като се уверите, че сте свалили ключът или инструментите използвани за поддръжката.

В момента на привеждане на машината в действие:

- се уверете, че няма теч на бензин от тръбите, от крана за гориво и от карбуратора;
- пригответе машината така, както е указано в глава "6. Използване на машината".

10. ПРЕМЕСТВАНЕ И ТРАНСПОРТИРАНЕ

- Когато се премества машината е необходимо:
 - да изключите инструмента за рязане;
 - да доведете блока на инструментите за рязане в позиция на максимална височина;
 - да изключете двигателя;
- Когато се транспортира машината с транспортно средство или ремарке е необходимо:
 - да използвате рампа за достъп с подходяща устойчивост, ширина и дължина;
 - да натоварите машината с изключен двигател, свален ключ за запалване от неговото гнездо на машината, без присъствие на шофьор в машината, с избутване, използвайки подходящ брой хора;
 - да затворите крана на горивото (ако е предвиден);
 - да снижите блока на инструмента за рязане;
 - да включите ръчната спирачката;
 - да позиционирате машината така, че да не представлява опасност за никого;
 - да блокирате машината здраво на превозното средство посредством

въжета и вериги, за да се избегне преобръщането на машината с произтичащите от това повреждания и изтичане на гориво.

11. ТЕХНИЧЕСКО ОБСЛУЖВАНЕ И ПОПРАВКИ

Това ръководство предоставя всички упътвания, необходими за управлението на машината и за извършване на правилна основна поддръжка от потребителя. Всички операции по регулирането и поддръжката, които не са описани в това ръководство, трябва да бъдат извършвани при Вашия дистрибутор или в специализиран център за обслужване, който разполага с необходимите познания и инструменти за правилното извършване на работата, като се запази степента на безопасност и първоначалното състояние на машината. Операции, извършени от некомпетентни лица или фирми водят до отпадане на всякаква гаранция и всякакво задължение или отговорност на Производителя.

- Само оторизирани работилници за техническо обслужване могат да извършват поправки и поддръжка, когато машината е в гаранция.
- Оторизираните работилниците за техническо обслужване използват единствено оригинални резервни части. Оригиначните резервни части и принадлежности са специално разработени за машините.
- Не се одобрява използването на неоригинални резервни части и принадлежности; използването на неоригинални резервни части и принадлежности компрометира безопасността на машината и освобождава Производителя от всякакво задължение и отговорност.

- Препоръчва се да закарате машината веднъж в годината в оторизирана работилница за техническо обслужване, за извършване на поддръжка, техническо обслужване и проверка на предпазните устройства.

12. ГАРАНЦИОННО ПОКРИТИЕ

Гаранцията покрива всички дефекти на материали, както и производствени дефекти. Потребителят трябва да следва внимателно всички предоставени инструкции в приложената документация. Гаранцията не покрива вреди/щети дължащи се на:

- Непознаване на придружаващата документация.
 - Невнимание.
 - Неправилно използване и монтаж или несвойствено използване.
 - Използване на неоригинални резервни части.
 - Използване на принадлежности, които не са доставени или такива, които не са одобрени от производителя.
- Освен това, гаранцията не покрива:
- Нормалното износване на предавателни ремъци, фарове, колела, ножове, предпазни болтове и кабели.
 - Нормалното износване.
 - Мотори. Тези последните са покрити от гаранциите на производителя на мотора съгласно посочените условия и срокове.

Потребителят е защитен от действащото национално законодателство. Правата на потребителя предвидени от действащото национално законодателство по никакъв начин не се ограничават от настоящата гаранция.

13. ТАБЛИЦА НА ОПЕРАЦИИТЕ ПО ПОДДРЪЖКАТА

Клетките отстрани ви позволяват да отбелязвате датата или броя работни часове, в които е извършена намесата.

Операция	Периодичност (часове)	Изпълнено (Дата или Часове)					Забележка
МАШИНА							
Проверки за безопасност / Проверка на командите	Преди всяко използване						пар. 6.2
Проверка на налягането на гумите	Преди всяко използване						пар. 6.1.3
Монтаж/Проверка на защитите на изход	Преди всяко използване						пар. 6.1.4
Общо почистване и проверка	В края на всяко използване						пар. 7.4
Проверка за евентуални щети по машината. Ако е необходимо, се свържете с оторизиран сервизен център.	В края на всяко използване						-
Зареждане на акумулатора	Преди прибиране за съхранение						пар. 7.5
Проверка на всички фиксираня	25						
Проверка на фиксирането и наточването на инструментите за рязане	25						***
Проверка на предавателния ремък	25						***
Проверка на ремъка за управление на инструментите за рязане	25						***
Проверка и регулация на спирачката	25						***
Проверка и регулация на тягата	25						***
Проверка на включването и спирането на инструмента за рязане	25						***
Общо смазване	25						****
Смяна на инструментите за рязане	100						***
Смяна на предавателния ремък	-						** / ***
Смяна на ремъка за управление на инструментите за рязане	-						** / ***
ДВИГАТЕЛ							
Проверете нивото на горивото и долейте, ако е необходимо.	Преди всяко използване						пар. 7.2
Проверка / доливане на моторно масло	Преди всяко използване						пар. 7.3
Смяна на моторното масло	...						*
Проверка и почистване на въздушния филтър	...						*
Смяна на въздушния филтър	...						*
Проверка на бензиновия филтър	...						*
Смяна на бензиновия филтър	...						*
Проверка и почистване контактите на свещта	...						*
Смяна на свещта	...						*

* Направете справка с упътването на мотора за пълния списък и периодичността

** При първите признаци на лошо функциониране се свържете с вашия продавач-консултант

*** Операция, която трябва да се извърши от вашия Дистрибутор или от Специализиран център

**** Общото смазване на всички съединителни точки трябва да се извършва и всеки път щом се предвижда дълго бездействие на машината

14. ИДЕНТИФИЦИРАНЕ НА НЕИЗПРАВНОСТИ

ПРОБЛЕМ	ВЪЗМОЖНА ПРИЧИНА	МЕРКИ
1. С ключ поставен на «ХОД», сигналната лампичка остава изключена (само за модели със задно събиране)	Намеса на защитата на електронната карта поради:	Позиционирайте ключа в поз. «СПИРАНЕ» и потърсете причините за повредата:
	лошо свързан акумулатор	проверете свързванията (пар. 4.4)
	обръщане на полярността на акумулатора	проверете свързванията (пар. 4.4).
	напълно изтощен акумулатор	заредете акумулатора (пар. 7.5)
	изгорял предпазител	сменете предпазителя (10 A) (пар. 8.5).
	намокрена платка	изсушете с хладък въздух
2. С ключ позициониран на «ЗАДЕЙСТВАНЕ», сигналната лампичка мига и пусковият двигател/стартера не се върти (само за модели със задно събиране)	липсва разрешителен сигнал за задвижване	проверете дали са спазени условията за разрешителен сигнал (пар. 6.2.2)
3. С ключ позициониран на «ЗАДЕЙСТВАНЕ», сигналната лампичка мига и пусковият двигател/стартера не се върти (само за модели със задно събиране)	недостатъчно зареден акумулатор	заредете акумулатора (пар. 7.5)
	лошо функциониране на релето за задействане	свържете се с Вашия дистрибутор
4. С ключ позициониран на «ЗАДЕЙСТВАНЕ», пусковият двигател/стартера не се върти (само за модели със странично разтоварване)		Позиционирайте ключа в поз. «СПИРАНЕ» и потърсете причините за повредата:
	липсва разрешителен сигнал за задвижване	проверете дали са спазени условията за разрешителен сигнал (пар. 6.2.2)
	лошо свързан акумулатор	проверете свързванията (пар. 4.4)
	обръщане на полярността на акумулатора	проверете свързванията (пар. 4.4)
	напълно изтощен акумулатор	заредете акумулатора (пар. 7.5)
	изгорял предпазител	сменете предпазителя (10 A) (пар. 8.5).
	намокрена платка	изсушете с хладък въздух
	лошо функциониране на релето за задействане	свържете се с Вашия дистрибутор
5. С ключ на «ЗАДВИЖВАНЕ» стартера се върти, но двигателят не се задейства	недостатъчно зареден акумулатор	заредете акумулатора (пар. 7.5)
	липса на приток на бензин	проверете нивото в резервоара (пар. 7.2.1)
		отворете кранчето (<i>ако е предвидено</i>) (пар. 6.4)
		проверете бензиновия филтър
дефект на запалване	проверете фиксирането на напачката на свещта	
	проверете почистването и правилното разстояние между електродите	

Ако проблемите продължават след като сте практикували описаните по-горе решения за отстраняване на неизправностите, свържете се с Вашия дистрибутор.

ПРОБЛЕМ	ВЪЗМОЖНА ПРИЧИНА	МЕРКИ
6. Трудно задвижване или нередовно функциониране на мотора	проблеми на карбуратора	почистете или сменете въздушния филтър
		изпразнете резервоара и сложете пресен бензин
		проверете и евентуално сменете бензиновия филтър
7. Спад в полезното действие на мотора по време на рязане	висока скорост на напредване в съотношение с височината на рязане	намалете скоростта на напредване и/или вдигнете височината на рязане (пар. 6.4.5)
8. Моторът спира по време на работа	задействане на предпазните устройства	проверете дали са спазени условията за разрешителен сигнал (пар. 6.2.2)
	изгорял предпазител поради късо съединение или неизправност в електрическата система (само за модели със странично разтоварване)	Потърсете и отстранете причините за повредата, за да се избегне повтаряне на прекъсванията. Сменете предпазителя (10 A) (пар. 8.5). Ако прекъсванията се повторят, се свържете с Вашия дистрибутор.
9. Двигателят се спира по време на работа и сигналната лампичка изгасва (само за модели със задно събиране)	Намеса на защитата на електронната карта поради:	Позиционирайте ключа в поз. «СПИРАНЕ», изчакайте няколко секунди, за да се възстанови веригата автоматично и:
	обръщане на полярността на акумулатора	проверете свързванията (пар. 4.4)
	неизправност при функционирането на регулатора на зареждането на акумулатора	проверете свързванията на акумулатора (пар. 4.4) проверете за присъствие на акумулатор
	късо съединение	свържете се с Вашия дистрибутор
10. Инструментите за рязане не се включват или не спират моментално, когато бъдат изключени	проблеми в системата за включване	свържете се с Вашия дистрибутор
11. Неравномерно рязане/носене и недостатъчно събиране (само за модели със задно събиране)	блока от инструменти за рязане не е паралелен на терена	проверете налягането на гумите (пар. 6.3.1)
		възстановете подравняването на блока на инструментите за рязане спрямо терена (пар. 8.2.1)
	задействане на предпазните устройства	свържете се с Вашия дистрибутор
	висока скорост на напредване в съотношение с височината на рязане	намалете скоростта на напредване и/или вдигнете блока на инструментите за рязане (пар. 6.4.5) изчакайте тревата да изсъхне
	запушване на канала	свалете торбата за събиране на трева и изпразнете канала (пар. 7.4.2)
12. Неравномерно рязане/носене (само за модели със странично разтоварване)	блока от инструменти за рязане не е паралелен на терена	проверете налягането на гумите (пар. 6.3.1)
		възстановете подравняването на блока на инструментите за рязане спрямо терена (пар. 8.2.1)
	задействане на предпазните устройства	свържете се с Вашия дистрибутор

Ако проблемите продължават след като сте практикували описаните по-горе решения за отстраняване на неизправностите, свържете се с Вашия дистрибутор.

ПРОБЛЕМ	ВЪЗМОЖНА ПРИЧИНА	МЕРКИ
13. Аномална вибрация по време на функциониране	блока на инструментите за рязане е пълен с трева	почистете блок на инструментите за рязане (пар. 7.4.4)
	инструментите за рязане не са балансирани или са разхлабени	свържете се с Вашия дистрибутор
	разхлабени връзки	проверете и затегнете фиксиращите винтове на мотора и на рамката
14. Несигурно или неефективно спиране при натискане на спирачка	спирачката не е регулирана правилно	свържете се с вашия дистрибутор
15. Неравномерно напредване, недостатъчна тяга при изкачване или тенденция към наклоняване на машината	проблеми с ремъка или инструмента за включване	свържете се с вашия дистрибутор
16. С задействан двигател, натискайки педала на тягата, машината не се премества (модели с хидростатична трансмисия)	лост за деблокиране в положение на деблокирана трансмисия	доведена в положение на включена трансмисия 5.13)
17. Машината започва да вибрира ненормално и/или е ударила чуждо тяло	повреждане или разхлабени части	спрете машината и свалете ключа на запалването
		проверете за евентуални повреди
		проверете дали има разхлабени части и ги затегнете
		извършете проверки, смени или поправки в специализиран център

Ако проблемите продължават след като сте практикували описаните по-горе решения за отстраняване на неизправностите, свържете се с Вашия дистрибутор.

15. ПРИНАДЛЕЖНОСТИ

15.1 КОМПЛЕКТ ЗА "MULCHING"

Фино надробвява отрязаната/откосената трева и я оставя на поляната (фиг. 43.A1; фиг. 43.A2).

15.2 ЗАРЯДНО УСТРОЙСТВО ЗА ПОДДЪРЖАНЕ

За поддържане на акумулатора в добра работоспособност по време на периоди на бездействие, гарантирайки оптимално ниво на зареждане и по-дълъг живот на акумулатора (фиг. 43.B).

15.3 КОМПЛЕКТ ТЕГЛИЧ

За теглене на малко ремарке (фиг. 43.C).

15.4 ПЛАТНО ЗА ПОКРИВАНЕ

Предпазва машината от прах, когато не се използва (фиг. 43.D)

15.5 КОМПЛЕКТ ЗА ЗАЩИТА НА ЗАДНО РАЗТОВАРВАНЕ

За използване вместо торбата за събиране на трева, когато тревата не се събира (фиг. 43.E). **(само за модели със задно разтоварване)**

15.6 ВЕРИГИ ЗА СНЯГ 18" (ФИГ.

Подобряват сцеплението на задните колела по заснежени терени и дават възможност за използване на оборудването за почистване на сняг (фиг. 43.F).

15.7 КОЛЕЛА ЗА КАЛ / СНЯГ 18"

Позволяват производителността и теглителната сила върху сняг и кал

15.8 РЕМАРКЕ

За транспортиране на прибори или други предмети, в рамките на позволения товар (фиг. 43.Н).

15.9 ПРИСПОСОБЛЕНИЕ ЗА РАЗСЕЙВАНЕ

За разсейване на сол и торове (фиг. 43.І).

15.10 РОЛКА ЗА ТРЕВА

За сбиване на терена след сеитба или за изравняване на тревата (фиг. 43.Ј).

15.11 СНЕГОРИН С ОСТРИЕ

За изгребване и странично натрупване на изринатия сняг (фиг. 43.К).

15.12 СЪБИРАЧ НА ЛИСТА И ТРЕВА

За събиране на листа и трева по тревни повърхности (фиг. 43.Л).



SADRŽAJ

1. OPĆE INFORMACIJE	2	7. REDOVNO ODRŽAVANJE	15
2. SIGURNOSNI PROPISI.....	2	7.1 Opće informacije.....	15
3. UPOZNAVANJE S MAŠINOM	4	7.2 Sipanje goriva / pražnjenje spremnika goriva	15
3.1 Opis mašine i predviđena upotreba.....	4	7.3 Kontrola, sipanje, istakanje motornog ulja	16
3.2 Sigurnosne oznake	5	7.4 točkici za sprečavanje kidanja trave	16
3.3 Identifikacijska naljepnica	6	7.5 Čišćenje	17
3.4 Glavni dijelovi	6	7.6 Akumulator.....	18
4. MONTAŽA	6	7.7 Matice i vijci za fiksiranje.....	18
4.1 Komponente za montažu	6	8. IZVANREDNO ODRŽAVANJE	18
4.2 Montaža volana.....	7	8.1 Preporuke za sigurnost	18
4.3 Montaža sjedišta	7	8.2 Sklop reznih glava / rezne glave	18
4.4 Montaža i spajanje akumulatora.....	7	8.3 Zamjena prednjih / zadnjih točkova	18
4.5 Montaža prednjeg branika.....	7	8.4 Matična ploča.....	19
4.6 Montaža usmjerivača bočnog izbacivanja (samo za modele s bočnim izbacivanjem)	7	8.5 Zamjena osigurača	20
4.7 Montaža bočnih elemenata ojačanja za sklop rezne glave (samo za modele s bočnim izbacivanjem, ako je predviđeno)	8	8.6 Zamjena žarulja.....	20
4.8 Montaža i dovršavanje zadnje ploče (samo za modele sa skupljanjem odostraga).....	8	8.7 Zadnja osovina.....	20
5. UPRAVLJAČKE KOMANDE	8	9. SKLADIŠTENJE	20
5.1 Komutator s ključem.....	8	10. ODRŽAVANJE I TRANSPORT	20
5.2 Komanda gasa	8	11. ASISTENCIJA I POPRAVKA	20
5.3 Poluga parkirne kočnice	9	12. POKRIĆE GARANCIJE	21
5.4 Papučica kvačila / kočnice (mehanički prijenos).....	9	13. TABLICA ZAHVATA ODRŽAVANJA	21
5.5 Komandna poluga za promjenu brzine (mehanički prijenos)	9	14. PREPOZNAVANJE PROBLEMA	23
5.6 Papučica kočnice (hidrostatski prijenos)	9	15. DODATNA OPREMA	25
5.7 Papučica kvačila (hidrostatski prijenos)	9	15.1 Oprema za malčiranje	25
5.8 Poluga za deblokadu hidrostatskog prijenosa (hidrostatski prijenos)	10	15.2 Punjač akumulatora za održavanje.....	25
5.9 Komanda za uključivanje i isključivanje reznih glava.....	10	15.3 Oprema za vuču	25
5.10 Dugme za omogućavanje košenja u rikvercu	10	15.4 Pokrovna cerada	25
5.11 Poluga za podešavanje visine košenja	10	15.5 Štitnik za izbacivanje odostraga	25
5.12 Signalno svjetlo i zvučni signal (samo za modele sa skupljanjem odostraga)	10	15.6 Lanci za snijeg 18"	25
5.13 Poluga za prevrtanje vreće (ako je predviđena, samo za modele sa skupljanjem odostraga)	10	15.7 Točkovi za blato / snijeg 18"	25
6. UPOTREBA MAŠINE	10	15.8 Prikolica	25
6.1 Pripremne radnje.....	10	15.9 Posipač	25
6.2 Sigurnosne kontrole	11	15.10 Valjak za travu.....	25
6.3 Upotreba na strmim terenima.....	12	15.11 Plug za snijeg s nožem	25
6.4 Startanje	12	15.12 Skupljač lišća i trave	25
6.5 Rad	13		
6.6 Zaustavljanje.....	15		
6.7 Nakon upotrebe	15		

1. OPĆE INFORMACIJE

1.1 KAKO SE SLUŽITI PRIRUČNIKOM

U priručniku neki paragrafi koji sadrže informacije od posebnog značaja za sigurnost ili rad, istaknuti su na različite načine, prema slijedećem kriteriju:

NAPOMENA ili **VAŽNO** pruža objašnjenja ili ostale elemente u vezi s prethodno navedenim, kako ne biste oštetili mašinu ili napravili štetu.

Simbol  ističe opasnost. Ukoliko se ne poštuje upozorenje, može doći do osobnih povreda, povreda drugih osoba i/ili oštećenja.

Paragrafi obilježeni četverokutom sa sivim tačkastim stranama pokazuju opcijske karakteristike koje nemaju svi modeli navedeni u ovom priručniku. Provjerite je li karakteristika prisutna na Vašem modelu mašine.

Sve oznake "prednji", "stražnji", "desno" i "lijevo" odnose se na radni položaj rukovaoca.

1.2 REFERENCE

1.2.1 Slike

Slike u ovim uputstvima za upotrebu označene su brojevima 1, 2, 3 i tako dalje. Dijelovi prikazani na slikama označeni su slovima A, B, C i tako dalje. Referenca na dio C na slici 2 označena je rečenicom: "Vidi sl. 2.C" ili samo "(Sl. 2.C)". Slike su indikativne. Stvarni broj komada može varirati u odnosu na one prikazane.

1.2.2 Naslovi

Priručnik je podijeljen na poglavlja i paragrafe. Naslov paragrafa "2.1. Obuka" je podnaslov od "2. Sigurnosni propisi". Reference na naslove ili paragrafe označene su skraćenicama pogl. ili par. i odgovarajućim brojem. Primjer: "pogl. 2" ili "par. 2.1"

2. SIGURNOSNI PROPISI

2.1 OBUKA

 **Upoznajte se sa komandama i s prikladnim načinom upotrebe**

mašine. Naučite da brzo zaustavite motor. Nepoštovanje upozorenja i uputstava može dovesti do nastanka požara i/ili ozbiljnih povreda.

- Nemojte nikada dopustiti da mašinu koriste djeca ili osobe koje nisu dovoljno upoznate s uputstvima. Lokalni zakoni mogu utvrditi minimalni uzrast korisnika.
- Ne koristiti nikada mašinu ako je korisnik umoran ili se loše osjeća, ili je pak uzeo lijekove, drogu ili alkohol ili materije koje ugrožavaju njegove reflekse i pažnju.
- Nemojte prevoziti djecu ili druge putnike.
- Ne zaboravite da su rukovaoc ili korisnik odgovorni za nezgode i nepredviđene slučajeve koji mogu nastati na štetu drugih osoba ili njihove imovine. Odgovornost korisnika podrazumijeva procjenu potencijalnih opasnosti terena na kojem se radi, poduzimanje svih potrebnih mjera kako bi garantovao vlastitu sigurnost i sigurnost drugih osoba, a posebno na strmim, neravnim, klizavim ili nestabilnim terenima.
- Ukoliko želite ustupiti ili posuditi mašinu drugima, provjerite je li novi korisnik pročitao uputstva za upotrebu sadržana u ovom priručniku.

2.2 PRIPREMNE RADNJE

Sredstva za osobnu zaštitu

- Nosite odgovarajuću odjeću, otpornu radnu obuću s donom protiv klizanja i duge pantalone. Ne uključujete mašinu bosih nogu ili u otvorenim sandalama. Nosite sredstva za zaštitu sluha.
- Nemojte nositi šalove, košulje, ogrlice, narukvice, odjeću koja ima lepršave dijelove, kao ni uzice ni kravate, odnosno dodatke koji vise ili su široki jer bi se mogli zakačiti za mašinu ili predmete i materijal koji se nalaze na radnom mjestu.
- Prikladno vezati dugu kosu.

Radni prostor / Mašina

- Detaljno pregledajte čitavo radno područje i uklonite sve što bi mašina mogla izbaciti ili što bi moglo oštetiti reznu glavu /okretne dijelove (kamenje, granje, žicu, kosti, itd.).

Motor s unutarnjim izgaranjem: gorivo

-  **OPASNOST!** Gorivo je lako zapaljivo.
 - Čuvajte gorivo u službeno potvrđenim kanisterima za goriva, na sigurnom mjestu, podalje od izvora topline ili otvorenog plamena.
 - U kanisterima i u prostoriji u kojoj se oni čuvaju ne smije biti trave, lišća ili preterane masnoće.

- Ne ostavljajte kanistere na dohvatu djece.
- Nemojte pušiti za vrijeme dolivanja ili sipanja goriva i svaki put kad rukujete gorivom.
- Dolijte gorivo pomoću lijevka i to samo na otvorenom.
- Izbjegavajte udisati pare goriva.
- Nemojte dodavati gorivo ili otvarati poklopac na spremniku kad motor radi ili kad je vruć.
- Polako otvorite poklopac na spremniku i pričekajte da se postupno ispusti unutrašnji pritisak.
- Nemojte približavati plamen otvoru spremnika da proverite njegov sadržaj.
- Ukoliko dođe do prosipanja goriva, ne startati motor, nego udaljiti mašinu s mjesta gdje je gorivo prosuto, te izbjeći mogućnost izazivanja požara, sve dok gorivo ne ispari i dok se ne rasprše pare goriva.
- Odmah očistite svaki trag goriva koji se prosuo po mašini ili na tlo.
- Uvijek vratite na mjesto i dobro pritegnite poklopce na spremniku i kanisteru goriva.
- Nemojte startati mašinu na mjestu gdje ste sipali gorivo; motor treba startati na rastojanju od najmanje 3 metra od mjesta gdje se sipano gorivo u mašinu.
- Izbjegavajte da gorivo dođe u dodir s odjećom, a u tom slučaju, presvucite se prije nego što startate motor.

2.3 ZA VRIJEME UPOTREBE

Radni prostor

- Nemojte aktivirati motor u zatvorenim prostorijama, u kojima bi moglo da se nakupljaju opasni dimovi ugljičnog monoksida. Operacije startanja moraju se vršiti napolju ili na dobro provjetrenom mjestu. Ne zaboravite da su ispušni plinovi otrovni.
- Za vrijeme startanja mašine ne usmjeravajte prigušivač, odnosno ispušne plinove prema zapaljivom materijalu.
- Nemojte koristiti mašinu na prostoru u kojem postoji rizik od eksplozija, u prisustvu zapaljive tekućine, plina ili prašine. Električni kontakti ili mehaničko trljanje može dovesti do nastanka iskri koje mogu zapaliti prašinu ili paru.
- Radite isključivo po dnevnom svjetlu ili pri dobrom vještačkom osvjetljenju ili kad se dobro vidi.
- Udaljite osobe, djecu i životinje s radnog područja. Potrebno je da djecu nadgledaju odrasle osobe.
- Nemojte raditi po mokroj travi, kad pada kiša i kad postoji rizik od nevremena, posebno kad postoji mogućnost pojave munja.
- Posebnu pažnju obratite na neravnine terena (ispupčenja, udubljenja), na padine, na

- skrivene opasnosti i na prisutnost mogućih opasnosti koje bi mogle ograničiti vidljivost.
- Budite oprezni u blizini provalija, jaraka ili nasipa. Mašina se može prevrnuti ako jedan točak premaši rub provalije ili se rub ospe.
- Pazite na strmim terenima gdje je potrebna posebna pažnja da ne bi došlo do prevrtna mašine ili gubitka kontrole nad njom. Glavni uzroci gubitka kontrole:
 - Točkovi ne prijanaju
 - Prevelika brzina
 - Neprilagođeno kočenje
 - Mašina nije prikladna za upotrebu
 - Nepoznavanje efekata koji mogu nastati iz stanja terena
 - Neispravna upotreba mašine kao vučnog vozila.

Ponašanje

- Za vrijeme vožnje i rada nemojte biti rasejani i održite potrebnu koncentraciju.
- Pazite kad se krećete u rikverc ili unazad. Gledajte iza sebe prije i za vrijeme kretanja u rikverc da se uvjerite da iza vas nema prepreka.
- Pazite kad vučete teret ili kad koristite tešku dodatnu opremu:
 - Za priključivanje vučnih šipki koristite isključivo odobrene priključne tačke;
 - Nemojte naglo skretati. Vodite računa za vrijeme kretanja u rikverc;
 - Koristite protivtegove ili tegove na točkovima, kada je to preporučeno u priručniku s uputama.
- Pazite kada koristite vreće za skupljanje ili dodatnu opremu koja može ugroziti stabilnost mašine, posebno na nizbrdicama.
- Držite uvijek ruke i noge podalje od rezne glave, kako za vrijeme startanja tako i za vrijeme korištenja mašine.
- Pažnja: rezni element nastavlja se okretati nekoliko sekundi i nakon što ga isključite ili nakon što ste ugasili motor.
- Pazite na sklop reznih glava koji ima više od jedne rezne glave, budući da jedna rezna glava koja se okreće dovodi do okretanja i ostalih reznih glava.
- Uvijek se držite podalje od otvora za izbacivanje.
- Nemojte dodirivati dijelove motora koji se za vrijeme rada zagrijevaju. Rizik od opekotina.
- Da biste izbjegli rizik od požara, ne ostavljajte mašinu zaustavljenu s upaljenim motorom u visokoj travi.

 U slučaju kvara ili nezgode za vrijeme rada, odmah isključite motor i udaljite mašinu kako ne bi nastala dalja oštećenja; ako povrijedite sebe ili druge osobe, odmah primijenite mjere prve pomoći koje su

najprikladnije situaciji koja je nastala i obratite se zdravstvenoj ustanovi radi potrebnog liječenja. Pažljivo uklonite sve eventualne otpatke koji bi mogli oštetiti ili povrijediti osobe ili životinje u slučaju da ih niko ne nadzire.

Ograničenja u upotrebi

- Nikada nemojte koristiti mašinu kad su štitnici oštećeni, kad nisu namontirani ili kad nisu pravilno namontirani (vreća za skupljanje trave, štitnik bočnog izbacivanja, štitnik za izbacivanje odostraga)
- Ne koristite mašinu ako dodatna oprema/alatke nisu instalirane na predviđenim mjestima.
- Nemojte isključivati, deaktivirati, skidati ili oštećivati sigurnosne uređaje/mikroprekidače koji postoje na mašini.
- Ne izlagati mašinu preteranom naporu i ne koristiti malu mašinu za teške radove; upotreba odgovarajuće mašine smanjuje rizike i poboljšava kvalitet rada.
- Mašina nije službeno potvrđena za korištenje na javnim putevima. Mašina se mora koristiti (u skladu s Prometnim propisima) na području zatvorenom za promet vozila.

2.4 ODRŽAVANJE, SKLADIŠTENJE

Redovno održavajte mašinu i ispravno je uskladištite kako bi se održala njena sigurnost i njen izvorni učinak.

Održavanje

- Nikada nemojte koristiti mašinu kad su njeni dijelovi istrošeni ili oštećeni. Dijelovi u kvaru ili oštećeni dijelovi moraju se zamijeniti, nikada popravljati.
- Da biste smanjili rizik od požara, redovito provjeravajte da ne dolazi do curenja ulja i/ili goriva.
- Za vrijeme vršenja operacija podešavanja mašine, pazite da ne uvučete prste između rezne glave u pogonu i fiksni dijelova mašine.

 Razina buke i vibracija navedena u ovim uputstvima predstavljaju najviše vrijednosti pri kojima se mašina može koristiti. Upotreba reznog elementa koji nije uravnotežen, prevelika brzina kretanja, nevršenje održavanja bitno utiču na emisiju zvuka i vibracije. Stoga je potrebno primijeniti preventivne mjere za otklanjanje mogućih šteta izazvanih prevelikom bukom ili naprezanjima od vibracija; vršiti održavanje mašine, nositi zaštitu za uši, praviti pauze za vrijeme rada.

Skladištenje

- Ne odlažite mašinu ako u spremniku ima goriva u prostoriju gdje bi pare goriva mogle doći u dodir s plamenom, iskrama ili jakim izvorom topline.
- Da biste smanjili rizik od požara, nemojte ostavljati posude s odrezanim/pokošenim materijalom u prostorijama.

2.5 ZAŠTITA OKOLIŠA

Zaštita životne sredine mora biti važan i prioritetan aspekt pri korištenju mašine, uz poštovanje susjedstva i okoline u kojoj živimo.

- Nemojte uznemiravati susjede. Koristite mašinu samo u dogledno vrijeme (ne rano ujutru ili kasno navečer kad biste mogli uznemiravati osobe).
- Strogo slijedite lokalne propise za zbrinjavanje ambalaže, ulja, goriva, filtera, istrošenih dijelova ili bilo kojeg drugog elementa koji ima jak uticaj na okolicu; ovaj otpad se ne smije baciti u obični otpad, već se mora odvojiti i predati određenim centrima za skupljanje otpada koji će se pobrinuti za recikliranje materijala.
- Strogo slijedite lokalne propise za zbrinjavanje otpadnog materijala nakon košenja.
- Kada mašinu prestanete koristiti, ne ostavljajte je u okolini, već se obratite službi za prikupljanje otpada, u skladu sa važećim lokalnim propisima.

3. UPOZNAVANJE S MAŠINOM

3.1 OPIS MAŠINE I PREDVIĐENA UPOTREBA

Ova mašina je traktorska kosilica.

Mašina ima motor, koji aktivira reznu glavu, koja je zaštićena karterom, kao i prijenosni sklop zadužen za kretanje mašine. Mašina ima zadnji pogon. Zadnja osovina može imati:

- mehanički prijenos s 5 prijenosnih odnosa naprijed i jednim prijenosnim odnosom unazad.
- hidrostatski prijenos s neograničeno promjenjivim brojem prijenosnih odnosa naprijed i unazad ("Hydro").

Rukovaoc je u stanju voziti mašinu i aktivirati glavne komande sjedeći na mjestu vozača.

Sigurnosni uređaji namontirani na mašinu dovede do zaustavljanja motora i rezne glave u roku od nekoliko sekundi (par. 6.2.2).

3.1.1 Predviđena upotreba

Ova mašina je projektirana i izrađena za košenje trave.

Obično ova mašina može:

- MP 84 / MP 98 Series može:
 1. kositi travu i skupljati je u vreću za skupljanje trave
 2. kositi travu i izbacivati je na zemlju odostraga
 3. kositi, usitnjavati i odlagati travu na terenu (efekat malčiranja).
- SD 98 / 108 Series može:
 4. kositi travu i izbacivati je bočno
 5. kositi, usitnjavati i odlagati travu na terenu (efekat malčiranja).

Upotreba posebne dodatne opreme, koju je predvideo proizvođač kao originalne opreme ili opreme koja se posebno može kupiti, omogućava da se košenje trave izvrši na različite načine, koji su opisani u ovom priručniku ili na slikama koje se nalaze pored razne dodatne opreme. Isto tako, mogućnost postavljanja dopunske opreme (ukoliko je ona predviđena od strane proizvođača) može proširiti predviđenu upotrebu na druge funkcije, prema ograničenjima i uslovima navedenim u uputstvima koja idu uz svu dodatnu opremu.

3.1.2 Neprijmjerena upotreba

- bilo koja druga upotreba koja nije prethodno navedena može biti opasna i nanijeti štetu osobama i/ili predmetima. U neprijmjerenu upotrebu spadaju (navodimo samo nekoliko primjera):
 - prijevoz na mašini ili na prikolici drugih osoba, djece ili životinja jer bi oni mogli pasti i teško se povrijediti; osim toga prijevoz istih može ugroziti sigurnu vožnju mašine;
 - vuča ili guranje tereta bez upotrebe odgovarajuće priključne opreme koja je predviđena za vuču;
 - korištenje mašine za prolaz po nestabilnom, klizavom, zaleđenom, kamenitom ili neravnom terenu, po barama ili močvarnim predjelima gdje nije moguće procijeniti čvrstoću terena;
 - uključivanje rezne glave na netravnatim površinama;
 - korištenje mašine za skupljanje lišća ili ostataka.

VAŽNO *Neprijmjerena upotreba dovodi do prestanka važenja garancije, a proizvođač neće snositi nikakvu odgovornost, već će korisnik morati snositi troškove za oštećenja ili povrede nanijete samom sebi ili trećim osobama.*

3.1.3 Tipologija korisnika

Ova mašina je namijenjena da je koriste osobe, odnosno rukovaoci koji nisu profesionalci. Ova mašina je namijenjena za upotrebu iz hobija.

VAŽNO *Mašinu mora koristiti samo jedan rukovaoc.*

3.2 SIGURNOSNE OZNAKE

Na mašini se nalaze razni simboli (sl. 2). Oni imaju ulogu da podsjetu rukovaoca na ponašanje koje mora imati kako bi koristio mašinu pažljivo i oprezno.

Značenje simbola:



Pažnja: Pročitati uputstva prije upotrebe mašine.



Pažnja: Izvadite ključ i pročitajte uputstva prije vršenja bilo koje operacije održavanja ili popravki.



Opasnost! Izbacivanje predmeta: Nemojte raditi prethodno niste namontirali štitnik za izbacivanje odostraga ili vreću za skupljanje trave. *(samo za modele sa skupljanjem odostraga)*



Opasnost! Izbacivanje predmeta: Nemojte raditi ukoliko prethodno niste namontirali usmjerivač bočnog izbacivanja. *(samo za modele sa bočnim izbacivanjem)*



Opasnost! Izbacivanje predmeta: Držati osobe podalje



Opasnost! Prevrtanje mašine: Nemojte koristiti ovu mašinu na terenima strmim preko 10°



Opasnost! Amputacija: Provjerite jesu li djeca udaljena od mašine kad je motor u pogonu



Rizik od sječenja. Rezne glave u pokretu. Ne stavljajte ruke ili stopala unutar kućišta reznih glava.



Pažnja! Budite podalje od vrućih površina



Prilikom upotrebe opreme za vuču nemojte nikada premašiti granične vrijednosti tereta navedene na naljepnici i poštujujte sigurnosne propise.



Pažnja! Za pranje prijenosnog sistema nikada nemojte koristiti pištolje za pranje pod pritiskom.

VAŽNO Naljepnice koje su oštećene ili nečitljive moraju se zamijeniti. Zatražite nove naljepnice od ovlaštene servisne službe.

3.3 IDENTIFIKACIJSKA NALJEPNICA

Na naljepnici se nalaze slijedeći podaci (sl. 1):

1. Razina zvučne snage
2. Oznaka sukladnosti CE
3. Godina proizvodnje
4. Snaga i radna brzina motora
5. Model mašine
6. Tip mašine
7. Serijski broj
8. Masa mašine s praznim spremnikom u kg
9. Naziv i adresa proizvođača
10. Vrsti prijenosa
11. Šifra artikla

Upišite identifikacijske podatke o mašini u odgovarajući prostor na etiketi koja se nalazi na poledini naslovne strane.

VAŽNO Koristite identifikacijske podatke koji se nalaze na naljepnici za identifikaciju proizvoda svaki put kada kontaktirate ovlaštenu servis.

VAŽNO Primjer izjave o sukladnosti nalazi se na posljednjim stranama priručnika.

3.4 GLAVNI DIJELOVI

Mašina se sastoji od slijedećih glavnih dijelova, koji imaju slijedeće funkcije (sl. 1):

- A. **Sklop reznih glava:** sklop je formiran od kartera, u kojem su smještene okretne rezne glave, i od reznih glava.
- B. **Rezne glave:** elementi za košenje trave; krilca na krajevima omogućuju usmjeravanje pokošene trave prema kanalu za izbacivanje.
- C. **Usmjerivač bočnog izbacivanja:** u pitanju je sigurnosni zaštitnik koji onemogućava

da eventualni predmeti koje sakupe rezne glave budu odbačeni daleko od mašine (samo za modele s bočnim izbacivanjem).

- D. **Kanal za izbacivanje:** u pitanju je element koji povezuje sklop reznih glava i vreću za skupljanje trave (samo za modele sa skupljanjem odostraga).
- E. **Vreća za skupljanje:** pored toga što skuplja pokošenu travu, predstavlja takođe i sigurnosni element budući da sprječava da eventualni predmeti koje sakupe rezne glave budu odbačeni daleko od mašine (samo za modele sa skupljanjem odostraga).
- F. **Štitnik za izbacivanje odostraga (dostupan na zahtjev):** ako se namontira umjesto vreće za skupljanje, onemogućava da eventualni predmeti koje skupe rezne glave budu odbačeni daleko od mašine (samo za modele sa skupljanjem odostraga).
- G. **Sjedište vozača:** radni položaj rukovoaca, opremljeno je senzorom koji detektuje njegovo prisustvo kako bi intervenisali sigurnosni uređaji.
- H. **Akumulator:** daje energiju za startanje motora; njegove karakteristike i pravila korištenja opisani su u posebnom priručniku.
- I. **Motor:** pokreće rezne glave i točkove; njegove karakteristike i pravila korištenja opisani su u posebnom priručniku.
- J. **Prednji branik:** štiti prednje dijelove mašine.
- K. **Volan:** upravlja skretanjem prednjih točkova.

4. MONTAŽA

⚠ Sigurnosni propisi kojih se trebate pridržavati opisani su u pogl. 2. Strogo se pridržavajte ovih propisa kako ne bi nastali rizici ili opasnosti.

Za potrebe skladištenja i transporta, neki dijelovi mašine nisu direktno sklopljeni u fabrici, već ih treba namontirati nakon skidanja ambalaže, prema narednim uputstvima.

⚠ Skidanje ambalaže i dovršetak montaže moraju se izvršiti na ravnoj i čvrstoj površini, na prostoru na kojem ima dovoljno mjesta za rukovanje mašinom i ambalažom i uz pomoć prikladnog alata. Nemojte koristiti mašinu prije nego što završite radnje navedene u odjeljku "MONTAŽA".

4.1 KOMPONENTE ZA MONTAŽU

U pakovanju se nalaze komponente za montažu koje su navedene u slijedećoj tablici:

	Opis
1	Volan

2	Poklopac komandne table i komponente za montažu volana
3	Sjedište vozača
4	Akumulator
5	Prednji branik
6	Točkici za sprečavanje kidanja trave
7	Vreća s odnosnom garniturom vijaka za montažu i uputstvima (<i>samo za modele sa skupljanjem odostraga</i>)
8	Donji dio zadnje ploče, nosači vreće i odnosna oprema za dovršavanje i montažu (<i>samo za modele sa skupljanjem odostraga</i>)
9	Usmjerivač bočnog izbacivanja (<i>samo za modele s bočnim izbacivanjem</i>)
10	Bočni elementi ojačanja za sklop rezne glave (<i>samo za modele s bočnim izbacivanjem, ako je predviđeno</i>).
11	Vreća sa: - priručnicima s uputstvima i dokumentima - vijcima za montažu sjedišta; - opremom za montažu usmjerivača bočnog izbacivanja (<i>samo za modele s bočnim izbacivanjem</i>) - vijcima za spajanje kablova akumulatora - 2 ključa za startanje - 1 rezervnim osiguračem od 10 A

4.1.1 Skidanje ambalaže

1. Otvorite pakovanje pažljivo i pazite da ne zagubite dijelove.
2. Pročitajte dokumentaciju koja se nalazi u kutiji, kao i ova uputstva.
3. Izvadite iz kutije sve dijelove koji nisu namontirani.
4. Izvadite mašinu iz ambalaže prema slijedećim uputstvima:
 - podignite na najveću visinu sklop reznih glava (par. 5.10) kako ga ne biste oštetili u trenutku spuštanja mašine s palete;
 - Spustite mašinu s palete.

.....
 Za modele s hidrostatskim prijenosom, postavite polugu za deblokadu zadnjeg prijenosa u položaj deblokirano (par. 5.13).

4.2 MONTAŽA VOLANA

1. Postavite mašinu na ravno i poravnajte prednje točkove.
2. Namontirajte glavčinu (sl. 3.A) na osovinu (sl. 3.B), pazeći da klin (sl. 3.C) bude ispravno umetnut u sjedište glavčine.

3. Stavite poklopac na komandnu tablu (sl. 3.D) umetanjem sedam automatskim spojnicama na njihova mjesta.
4. Namontirajte volan (sl. 3.E) na glavčinu (sl. 3.A) tako da kraci budu okrenuti prema sjedištu.
- 5a. **Samo za volan tipa "I"** - Stavite držač rastojanja (sl. 3.F) i fiksirajte volan isporučenim vijcima (sl. 3.G) , u navedenom redoslijedu.
- 5b. **Samo za volan tipa "II"** - Fiksirajte volan isporučenim vijcima (sl. 3.F, 3.G) , u navedenom redoslijedu.
6. Stavite poklopac volana (sl. 3.H) tako da čujete da klikne u odgovarajućem sjedištu.

4.3 MONTAŽA SJEDIŠTA

Namontirajte sjedište (sl. 4.A) na ploču (sl. 4.B) pomoću vijaka (sl. 4.C).

4.4 MONTAŽA I SPAJANJE AKUMULATORA

Akumulator (sl. 5.A) je smješten ispod sjedišta i drži ga opruga (sl. 5.B).

1. Spojite prvo crveni kabal (sl. 5.C) na pozitivan pol (+), a potom crni kabal (sl. 5.D) na negativan pol (-), pomoću isporučenih vijaka, kako je prikazano.
2. Namažite stezaljke silikonskom mašću i postavite ispravno zaštitnu kapicu crvenog kabla (sl. 5.E).

VAŽNO *Uvijek napunite akumulator do kraja, prema uputstvima sadržanim u priručniku akumulatora.*

VAŽNO *Da ne bi došlo do intervencije matične ploče, nipošto ne startujte motor prije nego što se akumulator do kraja ne napuni!*

4.5 MONTAŽA PREDNJEG BRANIKA

- 1a. **Samo za branik tipa "I"** - Namontirajte prednji branik (sl. 6.A) na donji dio šasije (sl. 6.B) pomoću četiri vijka (sl. 6.C).
- 1b. **Samo za branike tipa "II"**
 1. Namontirajte obadva nosača (sl. 6.A) i (sl. 6.B) na donji dio šasije (sl. 6.C) prema smjeru montaže prikazanom na slici : R= desno; L= lijevo.
 2. zavrnute vijke do kraja (sl. 6.D).
 3. Fiksirajte prednji branik (sl. 6.E) na nosače (sl. 6.A) i (sl. 6.B) pomoću vijaka (sl. 6.F) i matica (sl. 6.G).

4.6 MONTAŽA USMJERIVAČA BOČNOG IZBACIVANJA (SAMO ZA MODELE S BOČNIM IZBACIVANJEM)

1. S unutrašnje strane usmjerivača bočnog izbacivanja (sl. 7.A), namontirajte oprugu (sl. 7.B) uvlačenjem kraja (sl. 7.B.1) u rupu i okrenite tako da i opruga (sl. 7.B) i kraj (sl. 7.B.2) pravilno nalegnu u njihova ležišta.
2. Postavite usmjerivač bočnog izbacivanja (sl. 7.A) na nosače (sl. 7.C) sklopa reznih glava i pomoću odvijača vijaka, okrenite drugi kraj (sl. 7.B.2) opruge (sl. 7.B) kako biste ga izvukli izvan deflektora bočnog izbacivanja.
3. Stavite klin (sl. 7.D) u rupe na nosačima (sl. 7.C) i usmjerivaču bočnog izbacivanja, tako da prođe unutar zavojnica opruge (sl. 7.B) sve dok kraj s rupom ne izađe potpuno iz uvučenijeg nosača.
4. Stavite rascjepku (sl. 7.E) u rupu (sl. D.1) na klinu (sl. 7.D) i okrenite klin koliko je dovoljno da biste mogli saviti dva kraja (sl. 7.E.1) rascjepke (pomoću kliješta), na način da se ona ne može svući i dovesti do ispadanja klina (sl. 7.D).

⚠ Provjerite da li opruga ispravno radi, na način što će usmjerivač bočnog izbacivanja biti stabilno spušten, a klin ispravno uvučen tako da ne može slučajno izaći.

VAŽNO Za modele sa opcionim bočnim istovarom: uvjerite se da je zaštitni element za bočni istovar (slika 13.A) spušten i zaključan preko sigurnosne poluge (slika 13.B).

VAŽNO Prije demontaže ili servisiranja deflektora uvijek gurnite sigurnosnu polugu (slika 14.B) i podignite zaštitni element za bočni istovar (slika 14.A) da biste omogućili demontažu.

NAPOMENA Da biste uklonili deflektor, izvršite korake montiranja u obrnutom redoslijedu.

4.7 MONTAŽA BOČNIH ELEMENATA OJAČANJA ZA SKLOP REZNE GLAVE (SAMO ZA MODELE S BOČNIM IZBACIVANJEM, AKO JE PREDVIĐENO)

Dovršite montažu sklopa reznih glava na način što ćete namontirati bočne elemente ojačanja na profil sklopa reznih glava i to pomoću odnosnih vijaka (sl. 8).

4.8 MONTAŽA I DOVRŠAVANJE ZADNJE PLOČE (SAMO ZA MODELE SA SKUPLJANJEM ODOSTRAGA)





1. Namontirajte donja dva držača (sl. 9.A) i (sl. 9.B), prema smjeru montaže označenom na slici i fiksirajte ih vijcima (sl. 9.C) i maticama (sl. 9.D) na način što ćete ih do kraja zavrnuti.
2. Skinite dva vijka (sl. 9.H) koja ćete kasnije upotrebiti.
3. Namontirajte donji dio (sl. 9.E) zadnje ploče i fiksirajte ga za donje držače vijcima (sl. 9.F) i maticama (sl. 9.G), ali ih nemojte do kraja pritezati.
4. Dovršite montažu donjeg dijela (sl. 9.E) zadnje ploče na način što ćete do kraja zavrnuti obadva središnja vijka (sl. 9.H) koja ste prethodno skinuli i četiri gornja vijka (sl. 9.I)
5. Do kraja zavrnite obadvije donje matice (sl. 9.G).
6. Stavite polugu (sl. 9.J) pokazatelja pune vreće u ležište (sl. 9.K) i gurnite je na dolje sve dok ne čujete klik.
7. Namontirajte obadva nosača vreće za skupljanje trave (sl. 9.L) i (sl. 9.M), prema smjeru montaže označenom na slici i fiksirajte ih vijcima (sl. 9.N) i elastičnim podloškama (sl. 9.O) na način što ćete ih do kraja zavrnuti.

5. UPRAVLJAČKE KOMANDE

5.1 KOMUTATOR S KLJUČEM

Ključ omogućava/onemogućava paljenje mašine i farova (ako su predviđeni).

Ključ ima četiri položaja (sl. 10.A):

1. **Položaj zaustavljanja.**  Mašina se odmah gasi.
2. **Položaj paljenje farova (ako su predviđeni).**  Nakon startanja motora, farovi se pale kad ključ stavite u ovaj položaj. Da biste ugasiili farove, vratite ključ u položaj pogona.
3. **Položaj pogona.**  Sve usluge su aktivirane..
4. **Položaj startanja.**  Pali se elektropokretač i mašina se starta. Puštanjem ključa iz položaja startanja, on se automatski vraća u položaj pogona.

5.2 KOMANDA GASA

Podešava broj okretaja motora.
U zavisnosti od tipa motora, postoje dva tipa komande gasa:

- A. Tip "I" s odvojenom komandom čoka** (Sl. 10.E + Sl. 10.E.1)
B. Tip "II" (Sl. 10.E)

Označeni položaju pokazuju:



1. Komanda čoka - Startanje na hladno. Koristi se za paljenje motora na hladno. Položaj "ČOKA" dovodi do bogaćenja smjese i mora se koristiti samo za potrebno vrijeme.



1. Maksimalna brzina motora. Treba se koristiti uvijek za startanje mašine, za vrijeme rada i košenja trave.



2. Najmanja brzina motora. Koristi se kad je motor dovoljno vruć za vrijeme faza stajanja.

NAPOMENA Za vrijeme premještanja mašine odaberite središnji položaj između «kornjače» i «zeca».

5.3 POLUGA PARKIRNE KOČNICE

Parkirna kočnica sprječava da se mašina pokrene nakon što je parkirana.

Poluga za ativiranje (sl. 10.D) ima dva položaja:



1. Kočnica deaktivirana. Da biste deaktivirali parkirnu kočnicu, pritisnite papučicu (sl. 10.I). Poluga će doći u položaj deaktivirane kočnice.



2. Kočnica aktivirana. Da biste aktivirali parkirnu kočnicu, pritisnite do kraja papučicu (sl. 10.I) i postavite polugu u položaj kočnica aktivirana; kad udaljite nogu od papučice, papučica ostaje blokirana u spušenom položaju.

5.4 PAPUČICA KVAČILA / KOČNICE (MEHANIČKI PRIJENOS)

Ova papučica ima dvije funkcije (sl. 10.I):



1. u prvom dijelu hoda djeluje kao kvačilo i aktivira ili deaktivira pogon točkova.
2. u drugom dijelu hoda ponaša se kao kočnica i djeluje na zadnje točkove.

VAŽNO Neophodno je da posvetite maksimalnu pažnju da ne odugovlačite suviše u fazi kvačila kako ne bi došlo do pregrijavanja te do oštećenja kaiša za prijenos kretanja.

NAPOMENA Za vrijeme kretanja ne treba držati stopalo na papučici.

5.5 KOMANDNA POLUGA ZA PROMJENU BRZINE (MEHANIČKI PRIJENOS)

Ova poluga ima sedam položaja (sl. 10.K):

1

1. Pet brzina za kretanje unaprijed

2

⚠ Ubacivanje u kretanje treba se izvršiti kad je mašina zaustavljena.

3

4

5

N

2. Položaj lera «N»

R

3. Rikverc «R»

⚠ Ubacivanje u rikverc treba se izvršiti kad je mašina zaustavljena.

Da biste promijenili brzinu, pritisnite do polovine hoda papučicu (Sl. 10.I) i pomaknite polugu prema uputstvima koja su navedena na naljepnici.

5.6 PAPUČICA KOČNICE (HIDROSTATSKI PRIJENOS)



Ova papučica aktivira kočnicu na zadnjim točkovima (sl. 10.I).

5.7 PAPUČICA KVAČILA (HIDROSTATSKI PRIJENOS)

Preko ove papučice uključuje se pogon točkova i podešava se brzina mašine kako za kretanje naprijed tako i u rikverc (sl. 10.J):



1. Kretanje naprijed: Da biste ubacili u brzinu, pritisnite vrhom stopala na prednju papučicu. Jačim pritiskom na papučicu progresivno se povećava brzina mašine.



2. Rikverc. U rikverc se ubacuje kad petom pritisnete zadnju papučicu.

⚠ Ubacivanje u rikverc treba se izvršiti kad je mašina zaustavljena.

3. Položaj lera. Kad se papučica otpusti, ona se automatski vraća u položaj lera.

NAPOMENA *Ako se pritisne papučica pogona za kretanje kako naprijed tako i u rikverc kad je ručna kočnica (sl. 10.D) aktivirana, motor će se zaustaviti.*

5.8 POLUGA ZA DEBLOKADU HIDROSTATSKOG PRIJENOSA (HIDROSTATSKI PRIJENOS)

Ova poluga ima dva položaja, koji su obilježeni na pločici i to (sl. 10.L):



1. Prijenos aktiviran: za sve uslove upotrebe, prilikom kretanja i za vrijeme košenja.



2. Prijenos deblokiran: znatno smanjuje napor koji je potreban da se mašina ručno pomakne, kad je motor ugašen.

VAŽNO *Da ne bi došlo do oštećenja prijenosnika, ovu operaciju treba vršiti samo kad je motor zaustavljen, a papučica (10.J) u položaju lera.*

5.9 KOMANDA ZA UKLJUČIVANJE I ISKLJUČIVANJE REZNIH GLAVA

Dugme u obliku gljive omogućava uključivanje reznih glava preko elektromagnetnog kvačila (sl. 10.B):



1. Rezne glave uključene.
Dugme u obliku gljive povučeno.



2. Rezne glave isključene.
Dugme u obliku gljive pritisnuto.
• Isključivanjem reznih glava, istovremeno se aktivira kočnica koja zaustavlja njihovo okretanje u roku od nekoliko sekundi.

NAPOMENA *Ako se rezne glave uključe bez poštovanja predviđenih sigurnosnih uvjeta, motor će se ugasiti ili se neće moći pokrenuti (vidi par. 6.2.2)*

5.10 DUGME ZA OMOGUĆAVANJE KOŠENJA U RIKVERCU



Ako se ovo dugme drži pritisnutim (sl. 10.F), moguće je ići u rikverc s uključenim reznim glavama, a da ne dođe do zaustavljanja motora.

5.11 POLUGA ZA PODEŠAVANJE VISINE KOŠENJA

Pomoću ove poluge diže se i spušta sklop reznih glava koji se može postaviti na 7 različitih visina košenja (sl. 10.G)



Šest položaja označeno je od «1» do «7» na određenoj pločici, što odgovara sedam visina košenja u iznosu od 3 do 8 cm.



Za prelazak iz jednog u drugi položaj, neophodno je pomjeriti bočno polugu i postaviti je u jedan od zaustavnih ureza.



5.12 SIGNALNO SVJETLO I ZVUČNI SIGNAL (SAMO ZA MODELE SA SKUPLJANJEM ODOSTRAGA)

- Signalno svjetlo (sl. 10.C) pali se kad se ključ (sl.10.A) nađe u položaju «POGON» i ostaje upaljeno za vrijeme rada.
- Kada trepti, to znači da nema odobrenja za startanje motora (vidi par. 6.2.2).
- Zvučni signal upozorava da je vreća za skupljanje puna (vidi par. 6.5.5).

5.13 POLUGA ZA PREVRTANJE VREĆE (AKO JE PREDVIĐENA, SAMO ZA MODELE SA SKUPLJANJEM ODOSTRAGA)

Ova poluga koja se može izvaditi iz ležišta, omogućava prevrtanje vreće radi pražnjenja te se na ovaj način smanjuje napor tražen od radnika (sl. 10.H).

6. UPOTREBA MAŠINE

 **Sigurnosni propisi kojih se trebate pridržavati opisani su u poglavlju 2. Strogo se pridržavajte ovih propisa kako ne bi nastali rizici ili opasnosti.**

6.1 PRIPREMNE RADNJE

Prije nego što počnete raditi, neophodno je da izvršite niz kontrola i operacija kako biste se uvjerali da se posao obavlja dobro i u najvećoj sigurnosti.

6.1.1 Sipanje ulja i benzina

VAŽNO *Mašina se isporučuje bez motornog ulja i goriva.*

Prije nego što počnete koristiti mašinu provjerite ima li u njoj goriva i provjerite razinu ulja (par. 7.2, par. 7.3). U vezi s načinom i mjerama opreza prilikom sipanjaent goriva i sipanja ulja pridržavajte se propisa navedenih u (par. 7.2, par. 7.3) i u priručniku motora.

6.1.2 Podešavanje sjedišta

Za promjenu položaja sjedišta treba popustiti četiri pričvrсна vijka (sl. 11.A) i pustiti da sjedište klizi duž proreza na nosaču. Kad odaberete položaj, do kraja pritegnite četiri vijka (sl. 11.A).

6.1.3 Pritisak u gumama

Ispravni pritisak u gumama bitan je uslov za savršenu ravnoću sklopa reznih glava, odnosno za dobivanje ravnomjerno pokošenog travnjaka.

1. Odvijte zaštitne kapice
2. Povežite ventile na priključak za komprimirani vazduh koji je opremljen manometrom (sl. 12)
3. Podesite pritisak na vrijednosti navedene u tablici "Tehnički podaci".

6.1.4 Priprema mašine za rad

NAPOMENA *Ova mašina omogućuje košenje travnjaka na više načina; prije početka rada, mašinu treba podesiti shodno odabranom načinu košenja.*

a. Priprema za košenje i bočno izbacivanje trave na zemlju (samo za modele s bočnim izbacivanjem):

- Uvijek provjerite da li je opruga unutar deflektora (slika 13.A) i sigurnosna poluga (slika 13.B, 14.B) ispravno rade, čvrsto je držeći u donjem položaju.

b. Priprema za košenje i skupljanje trave u vreću za skupljanje trave (samo za modele sa skupljanjem odostraga)

- Zakačite vreću za skupljanje trave (sl. 15.A) na nosače (sl. 15.B) i centrirajte je u odnosu na zadnju ploču. Centriranje je osigurano ako koristite desni nosač kao bočni oslonac.
- Uvjerite se da se donja cijev otvora vreće za skupljanje trave zakačila za odgovarajuću pričvrсну kuku (sl. 15.C).

c. Mogućnost košenja i izbacivanja trave na zemlju odostraga (samo za modele sa skupljanjem odostraga)

- Ukoliko želite raditi bez vreće za skupljanje trave, na zahtjev je moguće dobiti štitnik za izbacivanje odostraga (sl. 16; pogl.15.5) koji treba fiksirati na zadnju ploču kako je prikazano u uputstvima.

d. Mogućnost košenja i usitnjavanja trave

- U slučaju da želite kositi travu, da je želite fino usitniti i ostaviti na travnjaku, na zahtjev je dostupan komplet za malčiranje (pogl. 15.1) koji treba fiksirati kako je navedeno u odgovarajućim uputstvima.

6.1.5 Postavljanje točkića za sprečavanje kidanja trave

Funkcija točkića za sprečavanje kidanja trave jeste da se smanji rizik od kidanja trave na travnjaku, zbog češanja ruba sklopa reznih glava o neravni teren. Postavite točkiće kako je navedeno (par. 7.4).

6.2 SIGURNOSNE KONTROLE

Izvršite slijedeće sigurnosne kontrole i provjerite poklapaju li se rezultati s vrijednostima navedenim u tablicama.

 **Prije upotrebe uvijek izvršite sigurnosne kontrole.**

6.2.1 Generalna kontrola sigurnosti

6.2.2

Predmet	Rezultat
Akumulator	Nema oštećenja na njegovom omotaču, poklopcu i stezaljkama.
Štitnik za izbacivanje odostraga, vreća za skupljanje trave	Čitavi. Nema nikakvih oštećenja. Ispravno namontirani.
Štitnik bočnog izbacivanja, usisna rešetka	Čitava. Nema nikakvih oštećenja. Ispravno namontirani.
Krug goriva i spojevi.	Nema curenja.
Električni kablovi.	Čitava izolacija neoštećena. Nema nikakvog mehaničkog oštećenja.
Krug ulja.	Nema curenja. Nema nikakvih oštećenja.
Aktivirajte mašinu unaprijed i unazad i ubacite u ler/otпустite papučicu pogona (par. 5.5; par. 5.7)	Mašina usporava i zaustavlja se
Aktivirajte papučicu kočnice (par. 5.4; par. 5.6)	Mašina se zaustavlja.
Probna vožnja	Nema nepravilnih vibracija. Nema nepravilnih zvukova
Sigurnosni uređaji	Djeluju kako je navedeno u par. 6.2.2

6.2.3 Kontrola sigurnosnih uređaja

Sigurnosni uređaji djeluju na osnovu dva kriterija:

- A. onemogućuju startanje motora, ako nisu zadovoljeni svi sigurnosni uslovi;
- B. zaustavljaju motor ako nedostaje samo jedan jedini sigurnosni uslov.

Radnja	Rezultat
1. prijenos u leru; 2. rezne glave isključene; 3. rukovaoc sjedi.	Motor starta
rukovaoc napušta sjedalo	Motor se zaustavlja
diže se vreća za skupljanje trave ili se skida štitnik za izbacivanje odostraga, a rezne glave su uključene (samo za modele sa skupljanjem odostraga)	Motor se zaustavlja
aktivira se parkirna kočnica, a da rezne glave nisu isključene	Motor se zaustavlja
aktivira se mjenjač brzine ili pak papučica pogona, a parkirna kočnica je aktivirana	Motor se zaustavlja
aktivira se rikverc, a rezne glave su uključene iako nije pritisnuto dugme za davanje odobrenja (par. 5.9)	Motor se zaustavlja

⚠ Ako se bilo koji rezultat razlikuje od navoda u tablicama, ne smijete koristiti mašinu! Obratite se servisnoj službi koja treba izvršiti potrebne kontrole i popravku.

VAŽNO Nikada ne zaboravite da sigurnosni uređaji sprječavaju startanje motora kad ne postoje sigurnosni uslovi. U ovim slučajevima, kad se uspostave uslovi za startanje, treba postaviti ključ (sl. 10.A) u položaj zaustavljanja prije nego što ćete ponovo moći startati motor.

6.3 UPOTREBA NA STRMIM TERENIMA

Pridržavajte se ograničenja navedenih u Tablici "Tehnički podaci" i na "sl. 19", nezavisno od smera kretanja.

Ne zaboravite da ne postoji "sigurna" nizbrdica. Kretanje po strmom terenu zahtijeva poseban oprez. Da ne bi došlo do prevrtanja mašine ili gubitka kontrole nad njom:

- Na strmim terenima nikada nemojte kositi poprečno. Po strmim travnjacima trebate se kretati gore/dolje, a nikada poprečno, vodeći računa prilikom promjene pravca

kako prednji točkovi ne bi naišli na prepreke (kamenje, granje, korenje, itd.) koje bi mogle dovesti do bočnog klizanja i prevrtanja mašine ili gubitka kontrole nad njom.

- Nemojte se naglo zaustavljati ili kretati uzbrdo ili nizbrdo;
- Lagano i veoma pažljivo aktivirajte pogon kako se mašina ne bi uzdigla.
- Smanjite brzinu:
 - svaki put prije promjene pravca kretanja i u uskim krivinama
 - prije nego što naidete na nizbrdnicu, a posebno nizbrdo
- Nikada nemojte ubacivati u rikverc da biste smanjili brzinu prilikom kretanja nizbrdo; to bi moglo dovesti do gubitka kontrole nad mašinom, posebno na klizavom terenu.
- Uvijek aktivirajte parkirnu kočnicu prije nego što ostavite mašinu zaustavljenu i bez nadzora.

• **Samo za modele s mehaničkim prijenosom:** Nemojte nikada ići po strmim terenima kad je mjenjač u leru ili kad je kvačilo deaktivirano! Uvijek ubacite mašinu u malu brzinu prije nego što ostavite istu zaustavljenu i bez nadzora.

• **Samo za modele s hidrostatskim prijenosom:** Prelazite padine ali tom prilikom nikada nemojte aktivirati papučicu pogona, kako biste iskoristili kočeći efekat hidrostatskog prijenosa kad prijenosnik nije uključen.

6.4 STARTANJE

1. Otvorite slavinu goriva (sl. 20.A) (ako je predviđena).
 2. Sjednite na mjesto vozača.
 3. Stavite prijenos u ler («N») (par. 5.5; par. 5.7).
 4. Isključite rezne glave (par. 5.8).
 5. Aktivirajte parkirnu kočnicu (par. 5.3).
 6. Postavite komandu gasa u položaj maksimalne brzine "zec" (par. 5.2).
 7. **U slučaju startanja na hladno:** aktivirajte komandu čoka (par. 5.2 / par. 5.2.1)
 8. Stavite komutator s ključem, okrenite ključ u položaj pogona kako biste aktivirali električni krug, potom okrenite ključ u položaj startanja da startate motor.
 9. Pustite ključ kad je startanje izvršeno.
 10. **U slučaju startanja na hladno,** čim se motor uredno počne okretati:
- 10a. Deaktivirajte komandu čoka (par. 5.2, tip "II") i stavite komandu gasa u položaj maksimalne brzine "zec".

- 10b. Aktivirajte komandu čoka (par. 5.2, tip "I").

NAPOMENA *Upotreba komande čoka kad je motor već zagrijan može dovesti do prljanja svječice i do nepravilnog rada motora.*

11. Kada startate motor, postavite polugu gasa u položaj najmanje brzine «kornjača».

NAPOMENA *Ako imate poteškova sa startanjem, nemojte uzastopno pokušavati pokretati elektropokretač kako se akumulator ne bi ispraznio i motor ugušio. Vratite ključ u položaj zaustavljanja, sačekajte nekoliko sekundi i ponovite operaciju. Ukoliko smetnja potraje, pročitajte poglavlje «14» ovog priručnika i priručnik s uputstvima za motor.*

6.5 RAD

6.5.1 Pogon unaprijed i premještanje

Za vrijeme premještanja:

- isključite rezne glave (par. 5.8);
- postavite sklop reznih glava u najviši položaj (položaj «7»);
- postavite komandu gasa u položaj između minimalne brzine «kornjača» i maksimalne brzine «zec».

• Samo za modele s mehaničkim prijenosom:

1. Aktivirajte papučicu do kraja hoda (par. 5.4) i postavite polugu mjenjača u položaj prve brzine (par. 5.5).
2. Dok papučicu držite pritisnutom (sl. 10.I), deaktivirajte parkirnu kočnicu (par. 5.3).
3. Postepeno otpuštajte papučicu na način da pređe iz funkcije «kočnica» na funkciju «kvačila», i da se aktiviraju zadnji točkovi (par. 5.4).

⚠ Otpuštanje treba biti postepeno kako naglo aktiviranje ne bi dovelo do dizanja mašine i gubitka kontrole nad njom.

4. Postepeno dostignite željenu brzinu djelovanjem na polugu gasa i na mjenjač; za promjenu brzine trebate aktivirati kvačilo pritiskom papučice do pola hoda (par. 5.4; par. 5.5).

VAŽNO *Ubacivanje u kretanje treba se izvršiti kad je mašina zaustavljena.*

• Samo za modele s

hidrostatskim prijenosom:

1. Deaktivirajte parkirnu kočnicu, puštanjem papučice kočnice (par. 5.6).
2. Pritisnite papučicu kvačila (par. 5.7) u pravcu "kretanje naprijed" i dostignite željenu brzinu postepenim pritiskom na samu papučicu i djelovanjem na gas.

⚠ Aktiviranje pogona mora se izvršiti na opisani način (par. 5.7) kako naglo aktiviranje ne bi dovelo do dizanja mašine i gubitka kontrole nad njom, posebno na strmim terenima.

6.5.2 Kočenje

Prvo smanjite brzinu mašine smanjenjem broja obrtaja motora, potom pritisnite papučicu kočnice (par. 5.4; par. 5.6) kako biste još smanjili brzinu, dok se ne zaustavite.

Samo za modele s hidrostatskim prijenosom:

Znatno usporavanje mašine već se postiže otpuštanjem papučice pogona (par. 5.7)

6.5.3 Rikverc

VAŽNO Ubacivanje u rikverc treba se izvršiti kad je mašina zaustavljena.

Samo za modele s mehaničkim prijenosom:

1. Aktivirajte papučicu (par. 5.4) sve dok se mašina ne zaustavi;
2. Postavite polugu mjenjača u položaj rikverc "R" (par. 5.5).
3. Postepeno otpustite papučicu kako biste aktivirali kvačilo i počeli kretanje u rikverc.

Samo za modele s hidrostatskim prijenosom:

1. Aktivirajte papučicu (par. 5.6) sve dok se mašina ne zaustavi;
2. počnite kretanje u rikverc pritiskom na papučicu pogona u smjeru rikverca (par. 5.7).

6.5.4 Košenje trave

Da biste radili s mašinom, postupite kako slijedi:

1. postavite gas u položaj maksimalne brzine ("zec"); ovaj položaj treba uvijek koristiti za vrijeme upotrebe mašine;
2. postavite sklop reznih glava u najviši položaj;

3. uključite rezne glave (par. 5.8), samo na travnatim površinama, ali ih nemojte uključivati na pjeskovitom terenu ili u suviše visokoj travi;
4. podesite brzinu kretanja i visinu košenja (par. 5.10) prema stanju travnjaka (visina, gustoća i vlaga trave);
5. krećite se po travnjaku, ali postepeno i veoma pažljivo kako je već prethodno opisano;

VAŽNO Da biste se mogli kretati u rikverc s uključenim reznim glavama, trebate pritisnuti i držati pritisnutim dugme za omogućavanje košenja prilikom kretanja u rikverc (par. 5.9) kako ne bi došlo do zaustavljanja motora.

Svaki put kad primijetite smanjeni broj okretaja motora, potrebno je smanjiti brzinu, imajući u vidu da nikada košenje trave neće biti dobro ukoliko je brzina kretanja suviše velika u odnosu na količinu pokošene trave.

Isključite rezne glave i postavite sklop reznih glava u najviši položaj:

- Za vrijeme pomicanja između radnih površina
- Prilikom prelaska preko netravnatih površina
- Svaki put kad je potrebno preći kakvu prepreku.

6.5.5 Savjeti za održavanje urednog travnjaka

1. Da bi travnjak zadržao dobar izgled, da bi bio zeleni i mek, neophodno je redovno kositi travu. Travnjak mogu sačinjavati trave različite vrste. Ako se travnjak često kosi, na njemu uglavnom raste trava s dosta korenja i dolazi do formiranja jakog travnatog pokrivača; u suprotnom, ako se trava ne kosi često, na njemu će uglavnom rasti visoka divlja trava (detjelina, bijele rade itd.).
2. Poželjno je uvijek kositi travu kad je travnjak suh.
3. Rezne glave moraju biti čitave i naoštrene na način da košenje bude precizno, bez kidanja što dovodi do žućenja vrhova trave.
4. Motor treba koristiti pri najvećem broju okretaja kako bi se osiguralo precizno košenje i pravilno guranje pokošene trave kroz kanal za izbacivanje trave.
5. Učestalost košenja zavisi od rasta trave; trava ne treba porasti dosta između dva košenja.
6. U toplijem i suvljem periodu travu bi trebalo ostaviti malo višu kako ne bi došlo do sušenja zemljišta.
7. Optimalna visina trave na održanom travnjaku iznosi oko 4-5 cm, a tokom jednog košenja ne bi trebalo kositi više

- od jedne trećine ukupne visine trave. Ako je trava veoma visoka, bolje je pokositi je u dva navrata, nakon jednog dana; prvo košenje treba izvršiti kad su rezne glave na najvećoj visini i treba odrezati manje trave, a u drugom navratu treba pokositi travu do željene visine (sl. 21).
8. Izgled travnjaka bit će bolji ako se košenje vrši naizmjenično u obadva smjera (sl. 22).
 9. Ako se cijev za izbacivanje zapuši travom, treba smanjiti brzinu kretanja budući da je ona možda prevelika za uslove travnjaka; ako problem potraje, mogući uzroci su tupe rezne glave ili deformisani profil krilaca.
 10. Budite posebno oprezni kada trebate kositi u blizini žbunja i niskih ivičnjaka koji bi mogli oštetiti paralelnost i rub sklopa reznih glava i same rezne glave.

6.5.6 Pražnjenje vreće za skupljanje (samo za modele sa skupljanjem odostraga)

NAPOMENA Pražnjenje vreće može se izvršiti samo kad su rezne glave isključene; u suprotnom motor se može zaustaviti.

- Nemojte čekati da se vreća za skupljanje suviše napuni kako se kanal za izbacivanje ne bi zapušio.
- Zvučni signal pokazuje da je vreća puna; u tom slučaju postupite kako slijedi:
 1. isključite rezne glave (par. 5.8) i signal će prestati;
 2. dovedite komandu gasa u položaj minimalne brzine "kornjača";
 3. zaustavite kretanje i stavite u položaj lera (par. 5.5; par. 5.7);
 4. aktivirajte parkirnu kočnicu;
 5. zaustavite motor;
 6. izvadite polugu (sl. 23.A - ako je predviđena) ili uhvatite zadnju ručku (sl. 23.A1) i prevrnite vreću za skupljanje trave da biste je ispraznili;
 7. zatvorite vreću za skupljanje trave na način da ona ostane zakačena za zaustavnu kuku (sl. 23.B) .

6.5.7 Čišćenje kanala za izbacivanje trave (samo za modele sa skupljanjem odostraga)

- Košenje veoma visoke ili mokre trave pri suviše velikoj brzini kretanja može dovesti do zapušenja kanala za izbacivanje. U slučaju da se on zapuši, potrebno je pridržavati se uputstava nabedenih u pogl. 7.4.2.

6.5.8 Kraj košenja

Kad završite košenje postupite kako slijedi:

1. isključite rezne glave;
2. smanjite broj okretaja motora
3. vratite se na mjesto prije početka rada tako što ćete prethodno podignuti sklop reznih glava na najviši položaj.

6.6 ZAUSTAVLJANJE

Za zaustavljanje mašine postupite kako slijedi:

1. postavite polugu gasa u položaj minimalne brzine «kornjača»

⚠ Da biste izbjegli moguće ponovno paljenje, ostavite gas u položaju minimalne brzine «kornjača» na 20 sekundi, prije nego što ugasite motor.

2. isključite motor postavljanjem ključa u položaj zaustavljanja;
3. kad ugasite motor, zavrnite slavinu goriva (sl. 24.A) (ako je predviđena);
4. izvadite ključ

VAŽNO Da bi akumulator ostao napunjen, nemojte ostavljati ključ u položaju "pogon" ili "paljenje farova" kad motor nije u pogonu.

⚠ Motor bi mogao biti veoma vruć odmah nakon gašenja. Ne dodirujte ispušni sistem ili njegove susjedne dijelove. Postoji opasnost od opekotina.

6.7 NAKON UPOTREBE

1. Pričekajte da se motor ohladi, prije nego što mašinu odložite u bilo koju prostoriju.
2. Izvršite čišćenje (par. 7.4).
3. Spustite sklop reznih glava, stavite u ler i aktivirajte parkirnu kočnicu, zaustavite motor i izvadite ključ za uključivanje (provjerite jesu li se svi dijelovi u pokretu do kraja zaustavili):
 - svaki put kad mašinu ostavite bez nadzora ili napustite mjesto vozača ili parkirajte mašinu;

7. REDOVNO ODRŽAVANJE

7.1 OPĆE INFORMACIJE

⚠ Sigurnosni propisi kojih se trebate pridržavati opisani su u poglavlju 2. Strogo se pridržavajte ovih propisa kako ne bi nastali rizici ili opasnosti.

⚠ Prije vršenja bilo koje kontrole, čišćenja ili održavanja& podešavanja na mašini postupite kako slijedi:

- **isključite reznu glavu;**
 - **stavite u ler;**
 - **aktivirajte parkirnu kočnicu;**
 - **zaustavite motor;**
 - **izvadite ključ (nemojte nikada ostavljati ključeve u mašini niti na dohvatu djece ili neovlašćenih osoba);**
 - **provjerite jesu li se svi dijelovi u pokretu potpuno zaustavili;**
 - **pročitajte odgovarajuća uputstva;**
 - **Nosite odgovarajuću odjeću, zaštitne rukavice ili naočale.**
- Učestalost i tip intervencije ukratko su navedeni u "Tablici zahvata održavanja". Cilj sljedeće tablice je da Vam pomogne da održite Vašu mašinu efikasnu i sigurnu. U njoj su navedene glavne intervencije i periodičnost njihovog izvođenja. Izvršite odgovarajuću radnju nakon određenog vremena.
- Upotreba neoriginalnih rezervnih dijelova i neoriginalne dodatne opreme i/ili dodatne opreme koja nije ispravno namontirana, mogla bi imati negativni učinak na rad i sigurnost mašine. Proizvođač neće snositi nikakvu odgovornost u slučaju oštećenja, nezgoda ili povreda koje izazovu otkvki proizvodi.
- Originalne rezervne dijelove isporučuju ovlašćeni servisi i ovlašćeni zastupnici.

7.2 SIPANJE GORIVA / PRAŽNENJE SPREMNIKA GORIVA

NAPOMENA *Tip goriva koje treba koristiti naveden je u priručniku s uputstvima za motor.*

VAŽNO *Mašina se isporučuje korisniku bez goriva. Slijedite sva uputstva navedena u priručniku s uputstvima za motor.*

7.2.1 Sipanje goriva

Sipanje goriva se vrši na slijedeći način:

1. Odvijte poklopac na spremniku i skinite ga (sl. 25).
2. Stavite lijevak (sl. 25).
3. Sipajte gorivo pazeći da spremnik ne napunite do kraja.
4. Izvadite lijevak.
5. Kad sipate gorivo, dobro zavrnite poklopac goriva i očistite eventualno prosuto gorivo.

VAŽNO *Nemojte sipati benzin na platične dijelove da se oni ne bi oštetili; u slučaju da benzin slučajno iscuri, odmah isperite vodom.*

Garancija ne pokriva oštećenja plastičnih dijelova karoserije ili motora koje izazove benzin.

7.2.2 Pražnjenje spremnika

NAPOMENA *Gorivo je kvarljivo i ne smije ostati u spremniku duže od 30 dana. Prije skladištenja mašine na dugi period (pogl. 9), istočite gorivo iz spremnika.*

⚠ Sačekajte da se motor ohladi prije nego što istočite gorivo iz spremnika.

1. Postavite mašinu na ravnu površinu, napolju.
2. Stavite posudu za skupljanje goriva ispod cijevi (sl. 27.A).
3. Otkaçite cijev (sl. 27.A) koja se nalazi na ulazu u filter benzina (sl. 27.B).
4. Otvorite slavinu goriva (ako je predviđena).
5. Skupite gorivo u odgovarajuću posudu.
6. Ponovo spojite cijev (sl. 27.A) vodeći računa da ispravno postavite obujmicu (sl. 27.C).
7. Otvorite slavinu goriva (ako je predviđena).

⚠ Kada ponovo upotrijebite mašinu, provjerite da benzin nije iscurio iz cijevi, slavine i karburatora.

7.3 KONTROLA, SIPANJE, ISTAKANJE MOTORNOG ULJA

NAPOMENA *Tip ulja koje treba koristiti naveden je u priručniku s uputstvima za motor.*

VAŽNO *Mašina se isporučuje korisniku bez motornog ulja.*

VAŽNO *Slijedite sva uputstva navedena u priručniku s uputstvima za motor.*

7.3.1 Kontrola / sipanje ulja

⚠ Provjerite razinu ulja svaki put prije uporabe.

- Provjerite razinu ulja u motoru: prema uputstvima navedenim u priručniku motora razina ulja treba biti između dva ureza MIN. i MAX. na štapiću Sl. 26).

⚠ Ne sipajte previše ulja, to bi moglo dovesti do pregrijavanja motora. Ako razina ulja premaši oznaku "MAX", istočite ulje sve dok ne dostignete ispravnu razinu.

7.3.2 Istakanje ulja

⚠ Motorno ulje bi moglo biti veoma vruće ako ga istočite odmah nakon gašenja

motora. Pričekajte nekoliko minuta da se motor ohladi prije nego što istočite ulje.

Zamijenite motorno ulje u vremenskim intervalima koji su navedeni u priručniku s upustvima za motor.

Postupite kako je u nastavku opisano:

• Tip "I":

1. Postavite mašinu na ravnu površinu.
2. Stavite posudu za skupljanje ispod produžne cijevi (sl. 28.A).
3. Čvrsto držite produžnu cijev (sl. 28.A) i odvijte poklopac s otvora za istakanje (sl. 28.B).
4. Skupite ulje u posudu.
5. Vratite poklopac na otvor za istakanje (sl. 28.B) vodeći računa na položaj unutrašnje brtve (sl. 28.C).
6. Pritegnite do kraja držeći čvrsto produžnu cijev (sl. 28.A).
7. Očistite eventualno prosuto ulje.

• Tip "II":

1. Skinite poklopac s otvora za sipanje ulja (sl. 28.A).
2. Namontirajte cijev (sl.28.B) na špricu (sl.28.C) i stavite do kraja u otvor.
3. Pomoću šprice (sl. 28.C) usisajte svo ulje iz motora, imajući u vidu da ovu operaciju morate ponoviti nekoliko puta da biste potpuno istočili ulje iz motora.

• Tip "III":

1. Postavite mašinu na ravnu površinu.
2. Postavite prikladan spremnik ispod produžne cijevi (sl. 28.A);
3. Pritisnite klin (sl. 28.B);
4. Otpustite produžnu cijev iz nosača tako da je pomaknete prema dolje;
5. Savijte produžnu cijev i ispusite ulje u prikladan spremnik.
6. Ponovo postavite produžnu cijev (sl. 28.A) na nosač (sl. 28.C) prije dodavanja ulja.
7. Očistite eventualno prosuto ulje.

VAŽNO Predajte ulje radi zbrinjavanja i to u skladu s lokalnim zakonskim propisima.

7.4 TOČKIČI ZA SPREČAVANJE KIDANJA TRAVE

Razni položaji montaže točkića omogućavaju da se održi sigurnosni prostor "H" između ruba sklopa reznih glava i terena (sl.17.A; sl. 18.A). Podesite položaj točkića za sprečavanje kidanja trave u zavisnosti od neravnina terena.

 Ovu operaciju treba uvijek izvršiti na obadva točkića, koja treba postaviti na

istu visinu, KAD JE MOTOR UGAŠEN, A REZNE GLAVE ISKLJUČENE.

a. samo za modele s bočnim izbacivanjem

Za promjenu položaja postupite kako slijedi:

1. odvijte i skinite vijak (sl. 17.B)
2. postavite točkić (sl. 17.A) s držačem rastojanja (sl. 17.C) u rupu koja odgovara željenom rastojanju
3. pritegnite do kraja vijak (sl. 17.B) u maticu (sl. 17.D).

b. samo za modele sa skupljanjem odostraga

Za promjenu položaja postupite kako slijedi:

1. odvijte maticu (sl.18.B) i skinite klin (sl.18.C).
2. postavite točkić (sl. 18.A) u željeni položaj
3. namontirajte klin (sl.18.C), pazeći da glava klina (sl.18.C) bude okrenuta prema unutrašnjosti mašine
4. pritegnite do kraja maticu (sl. 18.B).

7.5 ČIŠĆENJE

Svaki put nakon upotrebe očistite mašinu prema niže navedenim upustvima.

7.5.1 Čišćenje mašine

- Očistite spoljašnju površinu mašine tako što ćete plastične dijelove karoserije očistiti spužvom natopljenom vodom i deterdžentom, pazeći pritom da ne iskvasite motor, dijelove električne instalacije i matičnu ploču koja se nalazi ispod komandne table.
- Da biste smanjili rizik od požara, u motoru, prigušivaču ispušnog sistema, kućištu akumulatora ne smije biti ostataka grančica, lišća ili viška masnoće.

VAŽNO Nemojte nikada koristiti pištolje pod pritiskom ili agresivne tekućine za pranje karoserije i motora!

VAŽNO Nikada nemojte prati prijenosni sistem kada je vruć. Za pranje prijenosnog sistema nikada nemojte koristiti pištolje za pranje pod pritiskom.

7.5.2 Čišćenje kanala za izbacivanje trave (samo za modele sa skupljanjem odostraga)

U slučaju zapušenja kanala za izbacivanje postupite kako slijedi:

1. skinite vreću za skupljanje ili štitnik za izbacivanje odostraga;
2. uklonite nagomilanu travu, kroz otvor za izbacivanje na kanalu.

7.5.3 Čišćenje vreće (samo za modele sa skupljanjem odostraga)

1. Ispraznite vreću za skupljanje trave
2. Protresite je da biste je očistili od ostataka trave i zemlje
3. Namontirajte vreću i operite unutrašnjost sklopa reznih glava (par. 7.4.4-a); nakon ovog pranja, trebate skinuti vreću, isprazniti je, isprati i odložiti tako da se brzo osuši.

7.5.4 Čišćenje sklopa reznih glava

Dobro očistite sklop reznih glava kako biste uklonili sve ostatke trave ili otpada.

 **Za vrijeme čišćenja sklopa reznih glava, udaljite osobe ili životinje iz okolnog područja.**

a. Čišćenje unutrašnjosti

Pranje iznutra sklopa reznih glava i kanala za izbacivanje trave mora se vršiti na čvrstoj površini i to:

- kad su vreća za skupljanje trave ili štitnik za izbacivanje odostraga namontirani (samo za modele sa skupljanjem odostraga);
 - kad je usmjerivač bočnog izbacivanja namontiran (samo za modele s bočnim izbacivanjem)
 - kad rukovaoc sjedi;
 - kad je sklop reznih glava u položaju «1»;
 - kad je motor u pogonu
 - kad je prijenos u leri
 - kad su rezne glave uključene
- Kao alternativa, spojite cijev za vodu na odgovarajuće priključke (sl. 29.A, sl. 30.A) i pustite da voda dođe na nekoliko minuta, kad su rezne gave u pokretu.

VAŽNO *Da ne biste ugrozili dobar rad elektromagnetnog kvačila:*

- izbjegavajte da kvačilo dođe u dodir s uljem;
- nemojte usmjeravati mlazove vode visokog pritiska direktno na kvačilo;
- nemojte čistiti kvačilo benzinom.

b. Čišćenje spolja

 **Na spoljašnjoj površini sklopa rezne glave ne smiju se nakupiti otpad i ostaci osušene trave, kako bi se zadržala optimalna efikasnost i sigurnost mašine.**

Za čišćenje gornje strane sklopa reznih glava postupite kako slijedi:

- spustite do kraja sklop reznih glava (položaj "1");

- produvajte mlazom komprimiranog vazduha kroz otvore na desnom i lijevom štitniku (sl. 29; sl. 30).

7.6 AKUMULATOR

Od bitnog je značaja izvršiti pažljivo održavanje akumulatora da bi akumulator što duže trajao.

Akumulator Vaše mašine obavezno se mora napuniti u slijedećim slučajevima:

- prije nego što mašinu upotrijebite prvi put nakon kupovine;
- prije dužeg perioda nekorisćenja mašine (duže od 30 dana) (par. 9);
- svaki put prije puštanja mašine u pogon nakon dužeg nekorisćenja.

Pažljivo pročitajte i slijedite postupak punjenja koji je opisan u priručniku priloženom uz akumulator. Ako se ne pridržavate opisanog postupka ili ne napunite akumulator, njegovi elementi bi se mogli trajno oštetiti. Prazan akumulator **mora** se što prije napuniti.

VAŽNO *Punjenje treba vršiti aparatom sa stalnim naponom. Ostali sistemi za punjenje mogu trajno oštetiti akumulator.*

- Mašina je opremljena konektorom (sl. 31.A) za punjenje koji treba spojiti na odgovarajući konektor punjača akumulatora za održavanje, koji je isporučen (ako je predviđen) ili se može dobiti na zahtjev (par. 15.2).

VAŽNO *Ovaj konektor se treba koristiti isključivo za spajanje na punjač akumulatora za održavanje koji je predvidio Proizvođač. Za njegovo korištenje:*

- slijedite uputstva navedena u određenim uputstvima za upotrebu;
- slijedite uputstva navedena u priručniku za akumulator;

7.7 MATICE I VIJCI ZA FIKSIRANJE

- Matice i vijci moraju biti pričvršćeni kako biste bili sigurni da je mašina uvijek u sigurnim radnim uslovima.

8. IZVANREDNO ODRŽAVANJE

8.1 PREPORUKE ZA SIGURNOST

 **Posebno je neophodno odmah pozvati ovlaštenog zastupnika ili specijalizirani servis ukoliko nastanu smetnje u radu:**

- kočnice
- pri uključivanju i zaustavljanju reznih glava

- pri uključivanju pogona naprijed ili nazad.

8.2 SKLOP REZNIH GLAVA / REZNE GLAVE

8.2.1 Poravnanje sklopa reznih glava

Ispravno poravnanje sklopa reznih glava od bitnog je značaja da se dobije ravnomjerno pokošen travnjak (sl. 32). U slučaju neravnomjernog košenja, provjerite pritisak u gumama (par. 6.1.3). Ako to nije dovoljno da se postigne ujednačeno košenje, trebate pozvati ovlaštenog zastupnika za poravnanje sklopa reznih glava.

8.2.2 Rezne glave

Rezna glava koja nije dobro naoštrena kida travu i dovodi do žućenja travnjaka.

⚠ Sve operacije vezane za rezne glave (skidanje, oštrenje, uravnotežavanje, popravka, ponovno montiranje i/ili zamjena) su zahtjevni poslovi koji iziskuju specifično znanje, pored toga što je za iste potrebno posjedovati odgovarajući alat; iz sigurnosnih razloga, neophodno je da se one obavljaju u specijaliziranom servisu.

⚠ Uvijek zamijenite u komadu oštećene, iskrivljene ili istrošene rezne glave, zajedno s njihovim vijcima, kako bi se održala njihova uravnoteženost.

VAŽNO Rezne glave treba zamijeniti u paru, posebno ako nisu istrošene u istoj mjeri.

VAŽNO Uvijek koristite originalne rezne glave, koje na sebi imaju šifru koja je navedena u tablici s "Tehničkim podacima".

S obzirom na usavršavanje proizvoda, rezne glave navedene u tablici s "Tehničkim podacima" mogu se zamijeniti tokom vremena s drugim reznim glavama s istim svojstvima međusobne mogućnosti zamjene i sigurnosti rada.

8.3 ZAMJENJA PREDNJIH / ZADNJIH TOČKOVA

8.3.1 Pripremne radnje

VAŽNO Koristite odgovarajuće sredstvo za dizanje, na primjer makazastu dizalicu.

Prije zamjene točkova, izvršite slijedeće postupke:

- Skinite svu dodatnu opremu.
- Postavite mašinu na čvrstu i ravnu površinu koja može garantovati njenu stabilnost.
- Aktivirajte parkirnu kočnicu;
- Zaustavite motor;
- Izvadite ključ;
- Postavite dizalicu na mjesto gdje trebate izvršiti dizanje, u blizini točka koji trebate zamijeniti (par. 8.3.2; par. 8.3.3).
- Provjerite je li dizalica potpuno uspravna (pod pravim uglom) u odnosu na teren.

8.3.2 Izbor i postavljanje dizalice na zadnjim točkovima

Namjestite drvene klinove (sl. 33.A) u podnožje točka (sl. 33.B) koji se nalazi pored točka koji treba zamijeniti (sl. 33.C).

Za modele sa skupljanjem odostraga:

- Maksimalna moguća visina sklopljene dizalice iznosi 110 mm. (sl. 33).
- Postavite dizalicu ispod zadnje ploče (sl. 34.A), na 180 mm od bočnog ruba.

Za modele s bočnim izbacivanjem:

- Maksimalna moguća visina sklopljene dizalice iznosi 110 mm. (sl. 35).
- Postavite dizalicu ispod zadnje osovine, u tački označenoj na slici (sl. 36.A).

NAPOMENA Dizalica koja je postavljena kako je opisano u ovom paragrafu omogućava da se podigne samo točak koji treba zamijeniti.

8.3.3 Izbor i postavljanje dizalice na prednjim točkovima

1. Namjestite drvene klinove (sl. 37.A) u podnožje točka (sl. 37.B) koji se nalazi iza točka koji treba zamijeniti (sl. 37.C).
2. Maksimalna moguća visina sklopljene dizalice iznosi 110 mm.
3. Stavite na dizalicu (sl. 38.A) četvrtasti drveni podmetač (sl. 38.B) od oko 10 x 10 cm presjeka.

NAPOMENA Drveni podmetač sprječava oštećenje prednje osovine.

4. Podignite dizalicu na način da se podmetač osloni na šasiju i konstrukcijske dijelove (sl. 38.C).

NAPOMENA Za vrijeme ove faze držite podmetač u ravnoteži na dizalici pomoću ruke.

NAPOMENA *Ovako postavljena dizalica omogućava da se podigne čitava prednja osovinu.*

8.3.4 Zamjena točka

VAŽNO *Uvjerite se da za vrijeme dizanja mašina bude stabilna i nepomična. Ako primijetite neku nepravilnost, odmah spustite dizalicu, provjerite i rješite eventualne probleme, pa ponovo dignite dizalicom.*

1. Svucite poklopac (sl. 39.A).
2. Podignite koliko je dovoljno da biste lako mogli skinuti točak.
3. Pomoću odvijača vijaka izvadite elastični prsten (sl. 39.B) i potpurnu podlošku (sl. 39.C).
4. Skinite točak koji trebate zamijeniti.
5. Namažite osovinu (sl. 39.D) mašču.
6. Namontirajte rezervni točak.
7. Pravilno postavite potpurnu podlošku i elastični prsten.

VAŽNO *Provjerite da li su zadnji točkovi iste visine (sl. 40.A) i da razlika u spoljašnjem prečniku ovih točkova (sl. 40.B) nije veća od 8-10 mm. Ako jeste, da bi košenje trave bilo pravilno, potrebno je podesiti poravnjanost sklopa rezne glave u ovlaštenoj radionici.*

8.3.5 Popravka ili zamjena guma

Gume su tipa "Tubeless", pa stoga sve zamjene ili popravke nakon bušenja, treba vršiti kod specijaliziranog vulkanizera, prema načinu predviđenom za tu vrstu guma.

8.4 MATIČNA PLOČA

Matična ploča je dio koji se nalazi ispod komandne table i upravlja svim sigurnosnim uređajima mašine.

8.4.1 Uređaj za zaštitu matične ploče (samo za modele sa skupljanjem odostraga)

- Matična ploča se nalazi ispod komandne table i ima zaštitu koja se sama vraća u prvobitno stanje a koja prekida krug ukoliko dođe do nepravilnosti u električnoj instalaciji (pogl. 14).

8.4.2 Osigurač za zaštitu matične ploče (samo za modele s bočnim izbacivanjem)

- Matična ploča se nalazi ispod komandne table i ima osigurač koji prekida

krug ukoliko dođe do nepravilnosti u električnoj instalaciji (pogl. 14).

8.5 ZAMJENA OSIGURAČA

Na mašini je predviđeno nekoliko osigurača (sl. 40.A) različitog kapaciteta, koji imaju slijedeće funkcije i karakteristike:

- Osigurač od 10 A = štiti glavne krugove i strujne krugove matične ploče; njegova intervencija dovodi do zaustavljanja mašine, a, **samo za modele s izbacivanjem odostraga**, dovodi do kompletnog gašenja signalnog svjetla na komandnoj tabli (par. 5.11)
- Osigurač od 25 A = štiti krug punjenja, do njegove intervencije dolazi postepenim pražnjenjem akumulatora i posljedičnim poteškoćama prilikom startanja mašine.

Jačina osigurača navedena je na samom osiguraču.

VAŽNO *I Pregorjeli osigurač mora se zamijeniti s osiguračem istog tipa i jačine, nikada s osiguračem drugačijeg kapaciteta.*

U slučaju da ne uspijete otkloniti uzroke intervencije, obratite se ovlaštenom zastupniku.

8.6 ZAMJENA ŽARULJA

8.6.1 Tip "I" - Žarulje sa žarnom niti

- Žarulje (18W) su postavljene u bajonet priključak na nosaču žarulja, koji se skida okretanjem u smjeru suprotnom od kazaljke na satu pomoću klijesta (sl. 42).

8.6.2 Tip "I" - Led žarulje

- Odvrnite prstenastu navrtku (sl. 42.A) i skinite konektor (sl. 42.B).
• Skinite LED žarulju (sl. 42.C), koja je fiksirana vijcima (sl. 42.D).

8.7 ZADNJA OSOVINA

- Sastoji se od jednog jedinog komada koji je hermetički zatvoren i ne zahtijeva održavanje; trajno je opremljen određenom količinom ulja, te ne zahtijeva zamjenu ili dodavanje ulja

9. SKLADIŠTENJE

Kada mašinu trebate uskladištiti na više od 30 dana:

1. Pričekajte da se motor ohladi
2. Otkaçite kablove akumulatora i odložite akumulator na svježe i suho mjesto.
3. Ispraznite spremnik goriva (par. 7.2.2) i pridržavajte se uputstava sadržanih u priručniku s upustvima za motor.
4. Dobro očistite mašinu.
5. Provjerite da mašina nije oštećena. Ako je potrebno, pozovite ovlaštenu servisnu službu.
6. Uskladištite mašinu kako slijedi:
 - spustite sklop reznih glava
 - mašina se mora skladištiti na suhom mjestu
 - mora biti zaštićena od vremenskih neprilika
 - mora biti pokrivena po mogućstvu ceradom (par. 15.4)
 - mora se uskladištiti na mjestu kojemu ne mogu pristupiti djeca.
 - provjerite jeste li izvadili ključeve ili alatke korištene za održavanje.

U trenutku puštanja mašine u pogon:

- provjerite da ne dolazi do curenja benzina iz cijevi, slavine goriva i karburatora;
- pripremite mašinu kako je navedeno u poglavlju "6. Upotreba mašine".

10. ODRŽAVANJE I TRANSPORT

- Kad pomerate mašinu potrebno je da:
 - isključite reznu glavu;
 - postavite sklop reznih glava u najviši položaj;
 - ugasite motor;
- Kad mašinu prevozite na prijevoznom sredstvu, potrebno je da:
 - koristite jake pristupne rampe, dovoljne širine i dužine;
 - mašinu morate utovariti kad je motor ugašen, ključ za uključivanje mašine mora biti izvađen iz mašine, na mašini ne smije sedjeti vozač, mašina se mora utovariti guranjem i mora je gurati dovoljni broj osoba;
 - zatvorite slavinu goriva (ako je predviđena);
 - spustite sklop reznih glava;
 - aktivirajte parkirnu kočnicu;
 - postavite mašinu tako da ona ne predstavlja opasnost ni za koga;
 - blokirate čvrsto mašinu za prijevozno sredstvo pomoću sajli ili lanaca kako se ona ne bi prevrnula i oštetila i kako ne bi izašlo gorivo.

11. ASISTENCIJA I POPRAVKA

Ovaj priručnik pruža sva uputstva potrebna za upravljanje mašinom i za osnovno ispravno održavanje koje može izvršiti i sam korisnik. Sve operacije podešavanja i održavanja koji nisu opisani u ovom priručniku moraju se izvršiti kod ovlaštenog zastupnika ili specijalizirane servisne službe, koja posjeduje odgovarajuće znanje i alat potreban da se ispravno izvrše pomenuti zahvati te da se zadrži izvorni stepen sigurnosti mašine i izvorni uslovi. Operacije koje se izvrše u neodgovarajućim objektima ili od strane nekvalifikovanih osoba dovode do prekida važenja bilo kojeg oblika garancije, dok proizvođač neće imati nikakvu obavezu niti odgovornost.

- Samo ovlaštteni servisi mogu izvršiti popravku i održavanje pod garancijom.
- Ovlaštteni servisi koriste isključivo originalne rezervne dijelove. Originalni rezervni dijelovi i dodatna oprema s namjerom su razvijeni za ove mašine.
- Neoriginalni rezervni dijelovi i dodatna oprema nisu odobreni; upotreba neoriginalnih rezervnih dijelova i dodatne opreme ugrožava sigurnost mašine, a proizvođač u tom slučaju neće imati nikakvu obavezu niti će snositi nikakvu odgovornost.
- Preporučuje se da povjerite mašinu jednom godišnje ovlaštenom servisu koji treba izvršiti održavanje, asistenciju i kontrolu sigurnosnih uređaja.

12. POKRIĆE GARANCIJE

Garancija pokriva sve greške materijala i fabričke greške. Korisnik mora pažljivo slijediti sva uputstva koja su dana u priloženoj dokumentaciji. Garancija ne pokriva oštećenja nastala:

- Uslijed toga što se korisnik nije upoznao s pratećom dokumentacijom mašine;
- Uslijed nepažnje;
- Uslijed neodgovarajuće ili nedopuštene upotrebe i montaže;
- Uslijed upotrebe neoriginalnih rezervnih dijelova;
- Uslijed upotrebe neisporučene dodatne opreme ili dodatne opreme koju nije odobrio proizvođač.

Garancija nadalje ne pokriva:

- Uobičajeno trošenje potrošnog materijala kao što su prijenosni kaiši, farovi, točkovi, noževi, sigurnosni vijci i žice.
- Uobičajeno trošenje.
- Motori. Pokriveni su garancijom proizvođača motora u navedenom periodu i pod navedenim uslovima.

Kupac je zaštićen državnim lokalnim zakonima. Ova garancija ne ograničava

ni na koji način prava kupca predviđena državnim lokalnim zakonima.

13. TABLICA ZAHVATA ODRŽAVANJA

U polja sa strane možete upisati datum ili broj sati nakon kojeg je izvršeno održavanje.

Zahvat	Učestalost (sati)	Izvršeno (Datum i sat)					Napomene
MAŠINA							
Sigurnosne kontrole / Provjera komandi	Svaki put prije upotrebe						par. 6.2
Kontrola pritiska u gumama	Svaki put prije upotrebe						par. 6.1.3
Montaža/Provjera štitnika na izlazu	Svaki put prije upotrebe						par. 6.1.4
Generalno čišćenje i kontrola	Svaki put na kraju upotrebe						par. 7.4
Provjera eventualnih oštećenja na mašini. Ako je potrebno, pozovite ovlaštenu servisnu službu.	Svaki put na kraju upotrebe						-
Napunjeost akumulatora	Prije skladištenja						par. 7.5
Kontrola svih vijaka	25						
Kontrola učvršćenosti i naoštrenosti reznih glava	25						***
Kontrola prijenosnog kaiša	25						***
Kontrola kaiša za komandu reznih glava	25						***
Kontrola i podešavanje kočnice	25						***
Kontrola i podešavanje pogona	25						***
Kontrola uključivanja i kočnice rezne glave	25						***
Generalna podmazanost	25						****
Zamjena reznih glava	100						***
Zamjena prijenosnog kaiša	-						** / ***
Zamjena kaiša za komandu reznih glava	-						** / ***
MOTOR							
Kontrola razine goriva/dolivanje goriva	Svaki put prije upotrebe						par 7.2
Kontrola / dolivanje motornog ulja	Svaki put prije upotrebe						par 7.3
Zamjena motornog ulja	...						*

* U priručniku za motor pogledajte kompletni spisak i vremenski interval

** Obratite se ovlaštenom zastupniku kad primijetite prve znake lošeg rada

*** Ovaj zahvat treba izvršiti ovlaštenu zastupnik ili specijalizirana služba

*** Generalno podmazivanje svih zglobova treba izvršiti svaki put kada planirate da mašinu ne koristite na duže

Zahvat	Učestalost (sati)	Izvršeno (Datum i sat)	Napomene
Kontrola i čišćenje filtera za vazduh	...		*
Zamjena filtera za vazduh	...		*
Kontrola filtera benzina	...		*
Zamjena filtera benzina	...		*
Kontrola i čišćenje kontakata svjeće	...		*
Zamjena svjeće	...		*

* U priručniku za motor pogledajte kompletni spisak i vremenski interval

** Obratite se ovlaštenom zastupniku kad primijete prve znake lošeg rada

*** Ovaj zahvat treba izvršiti ovlašteni zastupnik ili specijalizirana služba

*** Generalno podmazivanje svih zglobova treba izvršiti svaki put

kada planirate da mašinu ne koristite na duže

14. PREPOZNAVANJE PROBLEMA

PROBLEM	MOGUĆI UZROK	RJEŠENJE
1. Ključ je okrenut na «POGON», a signalno svjetlo je i dalje ugašeno (samo za modele sa skupljanjem odostraga)	Intervencija štitnika matične ploče iz slijedećih razloga:	Stavite ključ u pol. «ZAUSTAVLJANJE» i potražite uzrok kvara:
	akumulator loše povezan	provjerite veze (par. 4.4)
	izmijenjeni polovi akumulatora	provjerite veze (par. 4.4).
	akumulator je potpuno prazan	napunite akumulator (par. 7.5)
	pregorio osigurač	zamijenite osigurač (10 A) (par. 8.5).
	matična ploča je mokra	osušite je toplim vazduhom
2. Ključ je okrenut na «ZAUSTAVLJANJE», signalno svjetlo trepti, a elektropokretač se ne okreće (samo za modele sa skupljanjem odostraga)	nema odobrenja za startanje	provjerite da li su ispoštovani svi uslovi odobrenja (par. 6.2.2)
3. Ključ okrenut na «STARTANJE», pali se signalno svjetlo, ali se elektropokretač ne okreće (samo za modele sa skupljanjem odostraga)	akumulator nije dovoljno napunjen	napunite akumulator (par. 7.5)
	kvar releja za startanje	pozovite ovlaštenog zastupnika

Ako problemi potraju i nakon što ste izvršili prethodno opisane operacije, obratite se ovlaštenom zastupniku.

PROBLEM	MOGUĆI UZROK	RJEŠENJE
4. Ključ je okrenut na «STARTANJE», elektropokretač se ne okreće (samo za modele s bočnim izbacivanjem)		Stavite ključ u pol. «ZAUSTAVLJANJE» i potražite uzrok kvara:
	nema odobrenja za startanje	provjerite da li su ispoštovani svi uslovi odobrenja (par. 6.2.2)
	akumulator loše povezan	provjerite veze (par. 4.4)
	izmijenjeni polovi akumulatora	provjerite veze (par. 4.4)
	akumulator je potpuno prazan	napunite akumulator (par. 7.5)
	pregorio osigurač	zamijenite osigurač (10 A) (par. 8.5).
	matična ploča je mokra	osušite je toplim vazduhom
	kvar releja za startanje	pozovite ovlaštenog zastupnika
5. Ključ je okrenut na «STARTANJE», elektropokretač se okreće, ali mitor ne startuje	akumulator nije dovoljno napunjen	napunite akumulator (par. 7.5)
	nema dotoka benzina	provjerite razinu u spremniku (par. 7.2.1) otvorite slavinu (ako je predviđena) (par. 6.4) provjerite filter benzina
	problem pri paljenju	provjerite je li fiksirana kapica svjećice
		provjerite jesu li elektrode čiste i je li rastojanje između njih odgovarajuće
6. Otežano startanje ili neispravan rad motora	problemi pri karburaciji	očistite ili zamijenite filter vazduha
		ispraznite spremnik i sipajte svjež benzin
		provjerite i eventualno zamijenite filter benzina
7. Smanjeni učinak motora za vrijeme košenja	brzina kretanja je prevelika u odnosu na visinu košenja	smanjite brzinu kretanja i/ili povećajte visinu košenja (par. 6.5.4)
8. Motor se zaustavlja za vrijeme rada	intervencija sigurnosnih uređaja	provjerite da li su ispoštovani svi uslovi odobrenja (par. 6.2.2)
	osigurač pregorio zbog kratkog spoja ili kvarova na električnoj instalaciji (samo za modele s bočnim izbacivanjem)	Potražite i otklonite uzroke kvara da opet ne bi došlo do prekida rada Zamijenite osigurač (10 A) (par. 8.5). Ako opet dođe do prekida rada, pozovite ovlaštenog zastupnika
9. Motor se zaustavlja za vrijeme rada, a signalno svjetlo se gasi (samo za modele sa skupljanjem odostraga)	Intervencija štitnika matične ploče iz sljedećih razloga:	Stavite ključ u pol. «ZAUSTAVLJANJE», pričekajte nekoliko sekundi da se uspostave normalni uslovi u krugu i:
	izmijenjeni polovi akumulatora	provjerite veze (par. 4.4)
	problemi u radu regulatora punjenja akumulatora	provjerite veze akumulatora (par. 4.4) provjerite ima li akumulatora
	kratak spoj	pozovite ovlaštenog zastupnika
10. Rezne glave se ne uključuju ili se ne zaustavljaju odmah kad se isključe	problemi na uređaju za uključivanje	pozovite ovlaštenog zastupnika
11. Nepravilno košenje i nedovoljno skupljanje (samo za modele sa skupljanjem odostraga)	sklop reznih glava nije paralelan s tlom	provjeriti pritisak u gumama (par. 6.1.3)
		podesiti poravnjanost sklopa reznih glava u odnosu na teren (par. 8.2.1)
	rezne glave neefikasne	pozovite ovlaštenog zastupnika
	brzina kretanja je prevelika u odnosu na visinu trave koju treba kositi	smanjiti brzinu kretanja i/ili podignuti sklop reznih glava (par. 6.5.4)
		pričekajte da se trava osuši
zapušenje kanala	izvadite vreću i ispraznite kanal (par. 7.4.2)	

Ako problemi potraju i nakon što ste izvršili prethodno opisane operacije, obratite se ovlaštenom zastupniku.

PROBLEM	MOGUĆI UZROK	RJEŠENJE
12. Nepravilno košenje (<i>samo za modele s bočnim izbacivanjem</i>)	sklop reznih glava nije paralelan s tlom	provjeriti pritisak u gumama (par. 6.1.3) podesiti poravnjanost sklopa reznih glava u odnosu na teren (par. 8.2.1)
	rezne glave neefikasne	pozovite ovlaštenog zastupnika
13. Nepravilne vibracije za vrijeme rada	sklop reznih glava je pun trave	očistite sklop reznih glava (par. 7.4.4)
	rezne glave su neuravnotežene ili su popustile	pozovite ovlaštenog zastupnika
	vijci su popustili	provjerite i pritegnite vijke za fiksiranje motora i šasije
14. Kočenje je nesigurno ili nije efikasno	kočnica nije ispravno podešena	pozovite ovlaštenog zastupnika
15. Nepravilno kretanje naprijed, loš pogon na uzbrdici ili mašie teži propinjanju	problemi s kaišem ili na uređaju za uključivanje	pozovite ovlaštenog zastupnika
16. Motor je u pogonu, a kad se aktivira papučica pogona, mašina se ne pokreće (modeli s hidrostatskim prijenosom)	poluga za deblokadu u položaju prijenos deblokiran	dovesti je u položaj prijenos aktiviran (par. 5.13)
17. Mašina počinje nepravilno vibrirati i/ili je udarila o strano tijelo.	oštećena je ili su neki njeni dijelovi popustili	zaustavite mašinu i izvadite ključ za uključivanje
		provjeriti da nema eventualnih oštećenja
		provjeriti da nema dijelova koji su popustili i pritegnuti ih
		izvršiti provjere, zamjenu ili popravke u specijaliziranom servisu

Ako problemi potraju i nakon što ste izvršili prethodno opisane operacije, obratite se ovlaštenom zastupniku.

15. DODATNA OPREMA

15.1 OPREMA ZA MALČIRANJE

Fino usitnjava pokošenu travu i ostavlja je na travnjaku (sl. 43.A1; sl. 43.A2).

15.2 PUNJAČ AKUMULATORA ZA ODRŽAVANJE

Omogućava da akumulator bude savršeno efikasan za vrijeme perioda nekorisćenja i garantira optimalnu razinu napunjenosti i duže trajanje akumulatora (sl. 43.B).

15.3 OPREMA ZA VUČU

Za vuču male prikolice (sl. 43.C).

15.4 POKROVNA CERADA

Štiti mašinu od prašine kad se mašina ne koristi (sl. 43.D)

15.5 ŠTITNIK ZA IZBACIVANJE ODOSTRAGA

Koristi se umjesto vreće za skupljanje trave, kad travu ne treba skupiti (sl. 43.E). (*Samo za modele s izbacivanjem odostraga*)

15.6 LANCI ZA SNIJEG 18"

Poboljšavaju prijanjanje zadnjih točkova na terenu pokrivenim snijegom i omogućavaju upotrebu plugova za snijeg s nožem (sl. 43.F).

15.7 TOČKOVI ZA BLATO / SNIJEG 18"

Poboljšavaju pogon na snijegu i blatu.

15.8 PRIKOLICA

Za transport alata ili drugih predmeta, u granicama dozvoljenog tereta (sl. 43.H).

15.9 POSIPAČ

Za posipanje soli ili gnojiva (sl. 43.I).

15.10 VALJAK ZA TRAVU

Za poravnanje terena nakon sjetve ili za zaravnljenje trave (sl. 43.J).

15.11 PLUG ZA SNIJEG S NOŽEM

Za čišćenje i odlaganje snijega u stranu (sl. 43.K).

15.12 SKUPLJAČ LIŠĆA I TRAVE

Za skupljanje lišća i trave na travnatim površinama (sl. 43.L).



OBSAH

1. VŠEOBECNÉ INFORMACE	2	7.1 Všeobecné informace	16
2. BEZPEČNOSTNÍ POKYNY	2	7.2 Doplnění paliva / vyprázdnění palivové nádře	16
3. SEZNÁMENÍ SE STROJEM	4	7.3 Kontrola, doplnění a vypouštění oleje motoru	16
3.1 Popis stroje a určené použití	4	7.4 Antiskalповací kolečka	17
3.2 Výstražné symboly	5	7.5 Čištění	17
3.3 Identifikační štítek	6	7.6 Akumulátor	18
3.4 Hlavní součásti	6	7.7 Fixační matice a šrouby	19
4. MONTÁŽ	6	8. MIMOŘÁDNÁ ÚDRŽBA	19
4.1 Komponenty pro montáž	7	8.1 Doporučení k zajištění bezpečnosti	19
4.2 Montáž volantu	7	8.2 Montážní celek sekacích zařízení / sekací zařízení	19
4.3 Montáž sedadla	7	8.3 Výměna Předních / zadních kol	19
4.4 Montáž a připojení akumulátoru	7	8.4 Elektronická karta	20
4.5 Montáž předního nárazníku	8	8.5 Výměna pojistky	20
4.6 Montáž vychylovače bočního výhozu (pouze u modelů s bočním výhozem)	8	8.6 Výměna žárovek	21
4.7 Montáž bočních výtuží montážního celku sekacích zařízení (pouze u modelů s bočním výhozem, jsou-li součástí)	8	8.7 Zadní náprava	21
4.8 Montáž a dokončení zadní desky (pouze u modelů se zadním sběrem)	8	9. SKLADOVÁNÍ	21
5. OVLÁDACÍ PRVKY	9	10. MANIPULACE A PŘEPRAVA	21
5.1 Přepínač s klíčem	9	11. SERVISNÍ SLUŽBA A OPRAVY	21
5.2 Ovládací prvek plynu	9	12. ZÁRUČNÍ PODMÍNKY	22
5.3 Páka parkovací brzdy	9	TABULKA ÚDRŽBY	22
5.4 Pedál spojky / brzdy (mechanická převodovka)	9	13. IDENTIFIKACE ZÁVAD	23
5.5 Řadící páka (mechanická převodovka) ..	9	14. PŘÍSLUŠENSTVÍ	25
5.6 Brzdový pedál (hydrostatická převodovka)	10	14.1 Sada pro mulčování	25
5.7 Pedál náhonu (hydrostatická převodovka)	10	14.2 Udržovací nabíječka akumulátoru	25
5.8 Páka odjštění hydrostatické převodovky (hydrostatická převodovka)	10	14.3 Sada tažného zařízení	25
5.9 Ovládací prvek zařazení a vyřazení sekacích zařízení	10	14.4 Krycí plachta	26
5.10 Tlačítko podmiňovacího signálu sekání při zpětném chodu	10	14.5 Sada ochranného krytu zadního výhozu	26
5.11 Páka nastavení výšky sečení	10	14.6 Sněhové řetězy 18"	26
5.12 Kontrolka a zařízení pro akustickou signalizaci (pouze u modelů se zadním sběrem)	11	14.7 Kola do bláta / sněhu 18"	26
5.13 Páka pro překlopení sběrného koše (je- li součástí, pouze u modelů se zadním sběrem)	11	14.8 Přívěsný vozík	26
6. POUŽITÍ STROJE	11	14.9 Posypávač	26
6.1 Přípravné úkony	11	14.10 Válec pro válcování trávy	26
6.2 Bezpečnostní kontroly	12	14.11 Sněhová radlice	26
6.3 Použití stroje na svazích	12	14.12 Sběrač listí a trávy	26
6.4 Startování	13		
6.5 Pracovní činnost	13		
6.6 Zastavení	15		
6.7 Po použití	15		
7. ŘÁDNÁ ÚDRŽBA	16		

1. VŠEOBECNÉ INFORMACE

1.1 JAK ČÍST NÁVOD

V textu návodu se nacházejí některé odstavce, které mají zvláštní význam vzhledem k bezpečnosti nebo funkčnosti; stupeň důležitosti je označen symboly, jejichž význam je následující:

POZNÁMKA nebo **DŮLEŽITÁ INF.**
upřesňuje nebo blíže vysvětluje některé předem uvedené informace s cílem vyhnout se poškození stroje a způsobení škod.

Symbol  poukazuje na nebezpečí. Nedodržení uvedeného varování má za následek možné ublížení na zdraví obsluhy nebo třetích osob a/nebo škody na majetku.

Zvýrazněné odstavce s rámečkem tvořeným šedými tečkovanými čarami označují charakteristiky volitelného příslušenství, které není součástí všech modelů dokumentovaných v tomto návodu. Zkontrolujte, zda je konkrétní charakteristika součástí požadovaného modelu.

Všechny výrazy "přední", "zadní", "pravý" a "levý" se vztahují na pozici sedící obsluhy.

1.2 ODKAZY

1.2.1 Obrázky

Obrázky v tomto návodu jsou očíslovány 1, 2, 3 atd. Součásti uvedené na obrázcích jsou označeny písmeny A, B, C atd. Odkaz na součást C na obrázku 2 je uveden formou nápisu: "Viz obr. 2.C" nebo jednoduše "(Obr. 2.C)". Uvedené obrázky jsou pouze orientační. Skutečné díly se mohou lišit od zobrazených.

1.2.2 Názvy

Návod je rozdělen do kapitol a odstavců. Název odstavce "2.1 Instruktaž" je podnázevem "2. Bezpečnostní pokyny". Odkazy na názvy a odstavce jsou uvedeny prostřednictvím zkratkou kap. nebo odst. a příslušného čísla. Příklad: "kap. 2" nebo "odst. 2.1"

2. BEZPEČNOSTNÍ POKYNY

2.1 INSTRUKTÁŽ

 **Seznamte se s ovládacími prvky stroje a s jeho vhodným použitím. Naučte se rychle zastavit motor. Neuposlechnutí upozornění a pokynů může způsobit požár a/nebo vážná ublížení na zdraví.**

- Nikdy nepřipustíte, aby stroj používaly děti nebo osoby, které nejsou dokonale seznámeny s pokyny. Zákony v jednotlivých zemích upřesňují minimální předepsaný věk pro uživatele.
- Stroj nesmíte nikdy používat, jste-li unaveni, pokud je vám nevolno nebo v případě, že jste užili léky, drogy, alkohol nebo jiné látky snižující vaše reflexní schopnosti a pozornost.
- Nepřevázejte děti ani jiné spolujezdce.
- Pamatujte, že obsluha nebo uživatel nese odpovědnost za nehody a nepředvídané události způsobené jiným osobám nebo jejich majetku. Zhodnocení možných rizik při práci na zvoleném terénu patří do odpovědnosti uživatele, který je také odpovědný za přijetí všech dostupných opatření k zajištění vlastní bezpečnosti a také bezpečnosti jiných osob, zvláště na svazích, nepravidelném, kluzkém a nestabilním terénu.
- V případě, že chcete postoupit nebo půjčit stroj jiným osobám, ujistěte se, že se uživatel seznámí s pokyny pro použití, uvedenými v tomto návodu.

2.2 PŘÍPRAVNÉ ÚKONY

Osobní ochranné prostředky (OOP)

- Používejte vhodný oděv, odolnou pracovní protiskluzovou obuv a dlouhé kalhoty. Nepracujte bosí nebo v otevřených sandálech. Používejte chrániče sluchu.
- Nemějte na sobě šály, pláště, náhrdelníky, náramky, oděv s volnými částmi nebo oděv se šňůrkami nebo kravatou i jakékoliv visící nebo volné doplňky všeobecně, protože by se mohly zachytit do stroje nebo do předmětů a materiálů, které se nacházejí na pracovišti.
- Dlouhé vlasy vhodným způsobem sepněte.

Pracovní prostor / Stroj

- Důkladně prohlédněte celý pracovní prostor a odložte z něj vše, co by mohlo být vymrštno strojem nebo by mohlo poškodit sekací zařízení/otáčející se součásti (kamery, větve, železné dráty, kosti atd.).

Spalovací motor: palivo

⚠ NEBEZPEČÍ! Palivo je vysoce hořlavé.

- Palivo skladujte v příslušných homologovaných nádobách určených k tomuto účelu, na bezpečném místě, v dostatečné vzdálenosti od zdrojů tepla nebo volného plamene.
- Nádoby a prostor pro skladování benzínu nechávejte bez zbytků trávy, listů nebo přebytkového mazacího tuku.
- Nenechávejte nádoby na pohonné látky v dosahu dětí.
- Nekuřte během plnění nebo doplňování paliva ani při žádné manipulaci s palivem.
- Palivo doplňujte s použitím trychtýře, a to pouze na otevřeném prostoru.
- Vyhněte se vdechování výparů paliva.
- Nesnímejte uzávěr palivové nádržky a nedoplňujte palivo při zapnutém motoru nebo v případě, že je motor horký;
- Uzávěr palivové nádržky otevírejte pomalu a nechte postupně uniknout vnitřní tlak.
- Nepřibližujte se k hrdlu palivové nádrže s otevřeným ohněm kvůli kontrole jejího obsahu.
- Když palivo vyteče, nestartujte motor, ale vzdalte stroj od prostoru, v kterém se palivo vylilo, a zabraňte tak možnosti vzniku požáru, dokud nedojde k odpaření paliva a k rozptýlení výparů.
- Okamžitě vyčistěte všechny stopy po palivu vylitým na stroj nebo na zem.
- Vždy nasadte zpět a dotáhněte uzávěry palivové nádrže a nádoby s palivem.
- Nestartujte stroj na místě, kde bylo provedeno doplnění paliva; startování motoru musí proběhnout v minimální vzdálenosti 3 metrů od místa, kde se doplňovalo palivo;
- Zamezte kontaktu paliva s oděvy, a pokud se tak stane, před spuštěním motoru se převlékněte.

2.3 BĚHEM POUŽITÍ

Pracovní prostor

- Nespouštějte motor v uzavřených prostorech, kde se mohou hromadit nebezpečné výpary oxidu uhelnatého. Startování musí probíhat venku nebo v dobře větraném prostoru. Pamatujte vždy na to, že výfukové plyny jsou jedovaté.
- Při startování stroje nesměřujte výfuk a tím i výfukové plyny vůči zápalným materiálům.
- Nepoužívejte stroj v prostředí s rizikem výbuchu, za přítomnosti hořlavých kapalin, plynů nebo prachu. Elektrické kontakty nebo mechanický otěr mohou způsobovat vznik jisker, které mohou zapálit prach nebo výpary.
- Pracujte pouze při denním světle nebo při dobrém umělém osvětlení.

- Vzdalte osoby, děti a zvířata z pracovního prostoru. Je třeba, aby byly děti pod dohledem dospělé osoby.
- Nepracujte, když je tráva mokrá, za deště a při riziku bouře, zejména když je pravděpodobný výskyt blesků.
- Věnujte mimořádnou pozornost nepravidelnostem terénu (hrboly, příkopy), svahům, skrytým nebezpečím a přítomnosti případných překážek, které by mohly omezovat viditelnost.
- Věnujte velkou pozornost blízkosti srážů, příkopů nebo mezí. Když jedno z kol zajede za okraj nebo když dojde k poklesnutí okraje, stroj se může převrátit.
- Věnujte pozornost svahovitému terénu, který vyžaduje mimořádnou pozornost, aby se zabránilo převrácení nebo ztrátě kontroly nad strojem. Hlavní důvody ztráty kontroly nad strojem jsou:
 - Nedostatečná přilnavost kol
 - Nadměrná rychlost
 - Nevhodný způsob brzdění
 - Použití stroje pro nevhodný účel
 - Nedostatečné znalosti o možných důsledcích jízdy při špatných podmínkách terénu
 - Nesprávné použití stroje v úloze tažného vozidla.

Chování

- Během jízdy a během pracovní činnosti se nerozptylujte a zůstaňte náležitě soustředění.
- Věnujte pozornost použití zpětného chodu nebo pohybu dozadu. Před zpětným chodem i během něj se ohlédněte za sebe, abyste se ujistili, že se tam nenacházejí překážky.
- Když táhnete náklad nebo používáte těžká přídatná zařízení, věnujte pozornost následujícím pokynům:
 - Pro uchycení tažných tyčí použijte jenom k tomu určené úchytné body;
 - vyhněte se prudkému zatáčení; věnujte pozornost zpětnému chodu;
 - používejte protizávaží nebo závaží na kola vždy, když to doporučuje návod.
- Věnujte pozornost použití sběrných košů a příslušenství, které by mohlo narušit stabilitu stroje, zejména na svazích.
- Pokudé udržujte ruce a nohy v bezpečné vzdálenosti od sekacího zařízení, a to během startování i během použití stroje.
- Upozornění: sekací zařízení se nadále otáčí po dobu několika sekund i po jeho vyřazení nebo po vypnutí motoru.
- Věnujte pozornost montážnímu celku sekacího zařízení s více než jedním sekacím zařízením, protože jedno otáčející se sekací zařízení může způsobit otáčení ostatních sekacích zařízení.

- Vždy se zdržujte v dostatečné vzdálenosti od výstupního otvoru.
- Nedotýkejte se součástí motoru, které se během použití ohřívají. Hrozí riziko popálení!
- Abyste se vyhnuli riziku vzniku požáru, nenechávejte stroj zastavený se zapnutým motorem ve vysokém trávním porostu.

! V případě poruchy nebo nehody během pracovní činnosti okamžitě zastavte motor a přesuňte stroj, aby se zabránilo dalším škodám; v případě nehod s ublížením na zdraví třetím osobám okamžitě uveďte do praxe postupy první pomoci nejvhodnější pro danou situaci a obraťte se na zdravotní středisko ohledně potřebného ošetření. Odstraňte jakoukoli případnou suť, která by mohla způsobit škody a ublížení na zdraví osob nebo zvířat ponechaných bez dozoru.

Omezení použití

- Nikdy nepoužívejte stroj, když jsou poškozené ochranné kryty, když chybí nebo když nejsou správně nasazené (sběrný koš, ochranný kryt bočního výhozu nebo ochranný kryt zadního výhozu).
- Nepoužívejte stroj, když příslušenství/nástroje není/nejsou nainstalováno/nainstalovány v určených místech.
- Nevypínejte, nevyřazujte a nedemontujte přítomné bezpečnostní prvky/mikrospínače ani je nevyřazujte z činnosti.
- Nevystavujte stroj nadměrné námaze a nepoužívejte stroj s nižším výkonem pro realizaci náročných prací; použití vhodného stroje snižuje rizika a zlepšuje kvalitu práce.
- Tento stroj není homologován pro použití na veřejných komunikacích. K jeho použití může docházet (ve smyslu Dopravních předpisů) jenom na soukromých pozemcích, uzavřených pro veřejnou dopravu.

2.4 ÚDRŽBA A SKLADOVÁNÍ

Provádění pravidelné údržby a správného skladování zajišťuje zachování bezpečnosti stroje a úroveň jeho výkonnosti.

Údržba

- Nikdy nepoužívejte stroj, který má opotřebenou nebo poškozenou součásti. Vadné nebo opotřebenou součásti musí být nahrazeny, a nikdy nesmí být opravovány.
- Abyste snížili riziko vzniku požáru, pravidelně kontrolujte, že nedochází k úniku oleje a/nebo paliva.
- Během úkonů seřizování stroje věnujte pozornost tomu, abyste zabránili uvíznutí prstů mezi pohybujícím se sekačím zařízením a pevnými součástmi stroje.

! Úroveň hluku a vibrací uvedené v tomto návodu představují maximální hodnoty použití stroje. Použití nevyváženého sekačím prvku, příliš vysoká rychlost pohybu a chybějící údržba výrazně ovlivňují akustické emise a vibrace. Proto je třeba přijmout preventivní opatření pro odstranění možných škod způsobených vysokým hlučím a namáháním v důsledku vibrací; zajistěte údržbu stroje, používejte chrániče sluchu a během pracovní činnosti dělejte přestávky.

Skladování

- Neodkládejte stroj s palivem v nádrži v místnosti, ve které by výpary paliva mohly dosáhnout plamene, jiskry nebo silného zdroje tepla.
- Za účelem omezení rizika požáru nenechávejte nádoby s odpadovými materiály uvnitř místnosti.

2.5 OCHRANA ŽIVOTNÍHO PROSTŘEDÍ

Ochrana životního prostředí musí představovat významný a prioritní aspekt použití stroje ve prospěch občanského spoluzití a prostředí, v němž žijeme.

- Vyvarujte se toho, abyste byli rušivým prvkem ve vztahu s vašimi sousedy. Používejte stroj výhradně v rozumné době (ne včasně ráno nebo pozdě večer, abyste nerušili jiné osoby).
- Důkladně dodržujte místní normy pro likvidaci obalů, olejů, paliva, filtrů, opotřebených součástí nebo jakéhokoliv prvku se silným dopadem na životní prostředí; tyto odpadové materiály nesmí být odhozeny do běžného odpadu, ale musí být odděleny a odevzdaný do příslušných sběrných středisek, která zajistí recyklaci materiálů.
- Důsledně dodržujte místní předpisy týkající se likvidace zbytkového materiálu.
- Při vyřazení stroje z provozu jej nenechávejte volně v přírodě, ale obraťte se na sběrné středisko v souladu s platnými místními předpisy.

3. SEZNÁMENÍ SE STROJEM

3.1 POPIS STROJE A URČENÉ POUŽITÍ

Jedná se sekačku se sedícím obsluhou.

Je vybavena motorem, který uvádí do činnosti sekačím zařízením chráněným ochranným krytem, a pohonnou jednotkou, která zajišťuje pohyb celé sekačky. Stroj je vybaven zadním náhonem. Zadní náprava může být vybavena:

- mechanickou převodovkou s 5 rychlostními stupni pro jízdu dopředu a jedním rychlostním stupněm pro zpětný chod.
- hydrostatickou převodovkou s nekonečně variabilními rychlostními stupni pro jízdu dopředu a pro zpětný chod ("Hydro").

Obsluha je schopna obsluhovat stroj a používat hlavní ovládací prvky tak, že vždy zůstane sedět na místě řidiče.

Bezpečnostní prvky namontované na stroji zajišťují zastavení motoru a sekacího zařízení v průběhu několika sekund (odst. 6.2.2).

3.1.1 Určené použití

Tento stroj byl navržen a vyroben pro sekání trávy.

Obecně lze říci, že tento stroj je určen pro:

- u série MP 84 / MP 98:
 1. sekání trávy a její sběr do sběrného koše;
 2. sekání trávy a její vyhazování na zem ze zadní části;
 3. sekání trávy, její posekání nadrobno a její ponechání na terénu (mulčování).
- u série SD 98 / 108:
 4. sekání trávy a jej boční vyhazování;
 5. sekání trávy, její posekání nadrobno a její ponechání na terénu (mulčování).

Použití speciálního příslušenství, které je určeno Výrobce jako originální výbava, nebo příslušenství, které lze zakoupit samostatně, umožňuje provést tuto pracovní činnost v různých provozních režimech, které jsou ilustrovány v tomto návodu, nebo v pokynech, které jsou dodávány spolu s konkrétním příslušenstvím. Rovněž možnost aplikace přidavného příslušenství (je-li určeno Výrobce) může rozšířit použití na další funkce v rámci limitů a podmínek uvedených v pokynech, které jsou dodávány spolu s daným příslušenstvím.

3.1.2 Nevhodné použití

- Jakékoli jiné použití, které se liší od výše uvedených použití, může být nebezpečné a může způsobit ublížení na zdraví osob a/ nebo škody na majetku. Do nevhodného použití patří (například, ale nejen):
 - přeprava dalších osob, dětí nebo zvířat, které by mohly spadnout a způsobit si tak vážná zranění nebo ohrozit bezpečnost jízdy;
 - tahání nebo tlačení břemen bez použití náležitého příslušenství, určeného pro tahání;

- používání stroje pro přejezd po nestabilních, kluzkých, zamrzlých, skalnatých nebo nesouvislých terénech, kalužích nebo bažinách, které neumožňují vyhodnocení konzistence terénu;
- aktivace sekacího zařízení na úsecích bez travnatého porostu;
- používání stroje pro sběr listí nebo sutě.

DŮLEŽITÁ INF. *Nevhodné použití stroje bude mít za následek propadnutí záruky a odmítnutí jakékoli odpovědnosti ze strany Výrobce, přičemž všechny náklady vyplývající ze škod nebo ublížení na zdraví samotného uživatele nebo třetích osob ponese uživatel.*

3.1.3 Druhy uživatelů

Tento stroj je určen k použití ze strany spotřebitelů, tedy neprofesionální obsluhy. Je určen pro použití "domácími kutily".

DŮLEŽITÁ INF. *Stroj musí používat jediný člen obsluhy.*

3.2 VÝSTRAŽNÉ SYMBOLY

Na stroji jsou uvedeny různé symboly (obr. 2). Jejich funkcí je připomenout obsluze chování, které je třeba dodržovat, aby jej používala s potřebnou pozorností a opatrností. Význam jednotlivých symbolů:



Upozornění: Před použitím stroje si přečtěte pokyny.



Upozornění: Před provedením jakékoli údržby nebo opravy vyjměte klíč a přečtěte si pokyny.



Nebezpečí! Vymršťování předmětů: Nepracujte bez namontovaného ochranného krytu zadního výhozu nebo sběrného koše (*pouze u modelů se zadním sběrem*)



Nebezpečí! Vymršťování předmětů: Nepracujte bez namontovaného vychylovače bočního výhozu (*pouze u modelů s bočním výhozem*)



Nebezpečí! Vymršťování předmětů: Udržujte osoby v dostatečné vzdálenosti



Nebezpečí! Převrácení stroje: Nepoužívejte tento stroj na svazích se sklonem vyšším než 10°



Nebezpečí! Amputace: Ujistěte se, že se přítomné děti nacházejí v dostatečné vzdálenosti od stroje, když je motor v chodu



Riziko pořezání. Pohybující se sekací zařízení. Nevkládejte ruce ani nohy do prostoru uložení sekacích zařízení.



Upozornění! Zdržujte se v dostatečné vzdálenosti od horkých povrchů.

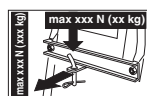

Při použití sady tažného zařízení nepřekračujte dovolené zatížení uvedené na štítku a dodržujte bezpečnostní pokyny



Upozornění! K mytí převodovky nikdy nepoužívejte tlakové trysky.

DŮLEŽITÁ INF. Poškozené výstražné štítky nebo výstražné štítky, které již nejsou čitelné, je třeba vyměnit. Požádejte o nové štítky ve vašem autorizovaném servisním středisku.

3.3 IDENTIFIKAČNÍ ŠTÍTEK

Na identifikačním štítku jsou uvedeny tyto údaje (obr. 1):

1. Úroveň akustického výkonu
2. Označení shody CE
3. Rok výroby
4. Výkon a provozní otáčky motoru
5. Model stroje
6. Typ stroje
7. Výrobní číslo
8. Hmotnost stroje s prázdnou nádrží v kg
9. Název a adresa Výrobce
10. Druh převodovky
11. Kód výrobku

Identifikační údaje stroje přepište do příslušných polí na štítku uvedeném na zadní straně obalu.

DŮLEŽITÁ INF. Identifikační údaje uvedené na identifikačním štítku výrobku uvádějte pokudžde, když se obrátíte na autorizovanou dílnu.

DŮLEŽITÁ INF. Příklad prohlášení o shodě se nachází na posledních stranách návodu.

3.4 HLAVNÍ SOUČÁSTI

Stroj je složen z několika základních částí, které plní následující funkce (obr. 1):

- A. Montážní celek sekacích zařízení:** jedná se o celek tvořený ochranným krytem, pod kterým se nachází rotační sekací zařízení a sekací zařízení.
- B. Sekací zařízení:** Jsou to prvky určené k sekání trávy; lopatky umístěné na jejich koncích napomáhají k nasměrování posečené trávy směrem k vyhazovacímu kanálu.
- C. Vychylovač bočního výhozu:** tvoří bezpečnostní ochranný kryt a zabraňuje vymrštění cizích předmětů, které byly případně zachyceny sekacími zařízeními, daleko za stroj (pouze u modelů s bočním výhozem).
- D. Vyhazovací kanál:** jedná se o spojovací prvek mezi montážním celkem sekacích zařízení a sběrným košem (pouze u modelů se zadním sběrem).
- E. Sběrný koš:** Kromě sběru posečené trávy plní také funkci bezpečnostní, a to tak, že zabraňuje vymrštění cizích předmětů, které byly zachyceny sekacími zařízeními, daleko za stroj (pouze u modelů se zadním sběrem).
- F. Ochranný kryt zadního výhozu (k dispozici na přání):** může být namontován na místo sběrného koše a zabraňuje vymrštění cizích předmětů, které byly zachyceny sekacími zařízeními, daleko za stroj (pouze u modelů se zadním sběrem).
- G. Sedadlo řidiče:** Jedná se o pracovní místo pro obsluhu a je vybaveno senzorem, který signalizuje přítomnost obsluhy na sedadle, a to z důvodu aktivace příslušných bezpečnostních zařízení.
- H. Akumulátor:** Dodává energii potřebnou k nastartování motoru; jeho charakteristiky a pokyny k použití jsou popsány ve specifickém návodu.
- I. Motor:** Slouží k pohonu sekacích zařízení i náhonu kol; jeho charakteristiky i pokyny k použití jsou popsány ve specifickém návodu.
- J. Přední nárazník:** chrání přední části stroje.
- K. Volant:** slouží k ovládní natočení předních kol.

4. MONTÁŽ

 **Bezpečnostní pokyny, které je třeba sledovat během použití stroje, jsou**

popsány v kap. 2. Důsledně dodržujte uvedené pokyny, abyste se vyhnuli vážným rizikům a nebezpečím.

Z přepravních a skladovacích důvodů není stroj kompletně sestaven přímo ve výrobním závodě. Pro jeho uvedení do provozu je třeba provést rozbalení jednotlivých částí a jejich montáž dle následujících pokynů.

 Vybalení a dokončení montáže musí být provedeno na rovném, pevném povrchu, s dostatečným prostorem pro pohyb stroje a obalů, vždy s využitím vhodných nástrojů. Nepoužívejte stroj dříve, než provedete pokyny oddílu "MONTÁŽ".

4.1 KOMPONENTY PRO MONTÁŽ

V obalu se nacházejí také komponenty pro montáž, uvedené v následující tabulce:

	Popis
1	Volant
2	Kryt palubní desky a komponenty montáže volantu
3	Sedadlo řidiče
4	Akumulátor
5	Přední nárazník
6	Antiskalpovací kolečka
7	Koš s příslušným spojovacím materiálem pro montáž a souvisejícím návodem <i>(pouze u modelů se zadním sběrem)</i>
8	Spodní část zadní desky, držáky koše a související příslušenství pro dokončení a montáž <i>(pouze u modelů se zadním sběrem)</i>
9	Vychylovač bočního výhozu <i>(pouze u modelů s bočním výhozem)</i>
10	Boční výtzuže montážního celku sekacích zařízení <i>(pouze u modelů s bočním výhozem, jsou-li součástí).</i>
11	Sáček s: - návodem a dokumenty; - spojovacím materiálem pro montáž sedadla; - výbava pro montáž vychylovače bočního výhozu <i>(pouze u modelů s bočním výhozem)</i> - spojovací šrouby kabelů akumulátoru - 2 klíče zapalování - 1 náhradní pojistka 10 A

4.1.1 Rozbalení

1. Opatrně otevřete obal a dávejte pozor, abyste nepoztráceli součásti.
2. Přečtěte si dokumentaci, která se nachází v krabici, včetně tohoto návodu.
3. Vyjměte z krabice všechny nenamontované součásti.

4. Vyjměte stroj z obalu za dodržení níže uvedených opatření:
- přemístěte sekací zařízení do maximální výšky (odst. 5.10), aby se zabránilo jeho poškození při sestupu stroje ze základní palety;
 - Spusťte stroj ze základní palety.

U modelů s hydrostatickou převodovkou přešuněte páku odjištění zadního náhonu do polohy odpovídající jeho odjištění (odst. 5.13).

4.2 MONTÁŽ VOLANTU

1. Umístěte stroj na vodorovnou plochu a srovnajte přední kola po směru jízdy.
 2. Namontujte náboj (obr. 3.A) na hřídel (obr. 3.B) a dbejte přitom, aby došlo ke správnému zasunutí kolíku (obr. 3.C) do uložení v náboji.
 3. Aplikujte kryt přístrojové desky (obr. 3.D) zasunutím sedmi úchytů na zacvaknutí do příslušných uložení.
 4. Proveďte montáž volantu (obr. 3.E) na náboj (obr. 3.A) tak, aby byly přičky obráceny směrem k sedadlu.
- 5a. Pouze u volantu typu "I"** - Vložte rozpěrku (obr. 3.F) a připevňte volant spojovacím materiálem (obr. 3.G) z výbavy dle uvedeného postupu.
- 5b. Pouze u volantu typu "II"** - Připevňte volant spojovacím materiálem (obr. 3.F, 3.G) z výbavy dle uvedeného postupu.
6. Aplikujte kryt volantu (obr. 3.H) jeho zacvaknutím do příslušného uložení.

4.3 MONTÁŽ SEDADLA

Namontujte sedadlo (obr. 4.A) na desku (obr. 4.B) pomocí šroubů (obr. 4.C).

4.4 MONTÁŽ A PŘIPOJENÍ AKUMULÁTORU

Akumulátor (obr. 5.A) je uložen pod sedadlem a je přichycen pružinou (obr. 5.B).

1. S použitím šroubů z výbavy a podle uvedeného postupu připojte nejdříve červený kabel (obr. 5.C) ke kladnému pólu (+) a poté černý kabel (obr. 5.D) k zápornému pólu (-).
2. Namažte svorky silikonovým mazacím tukem a dbejte přitom na správné umístění ochranné krytky červeného kabelu (obr. 5.E).

DŮLEŽITÁ INF. Postarejte se o to, aby byl akumulátor stále kompletně nabitý. Při jeho nabíjení se řiďte pokyny uvedenými v samostatném návodu k akumulátoru.

DŮLEŽITÁ INF. Abyste se vyhnuli zásahu

ochrany elektronické karty, v žádném případě se nepokoušejte startovat motor před úplným nabíjením akumulátoru!

4.5 MONTÁŽ PŘEDNÍHO NÁRAZNÍKU

1. **1a. Pouze u nárazníku typu "I"** - Namontujte přední nárazník (obr. 6.A) na spodní část rámu (obr. 6.B) s použitím čtyř šroubů (obr. 6.C).
- 1b. **Pouze s nárazníkem typu "II"**
 1. Namontujte dva držáky (obr. 6.A) a (obr. 6.B) na spodní část rámu (obr. 6.C) za dodržení směru montáže, který je uveden na obrázku: R = pravý; L = levý.
 2. dotáhněte na doraz šrouby (obr. 6.D).
 3. Připevňte přední nárazník (obr. 6.E) k držákům (obr. 6.A) a (obr. 6.B) prostřednictvím šroubů (obr. 6.F) a matic (obr. 6.G).

4.6 MONTÁŽ VYCHYLOVAČE BOČNÍHO VÝHOZU (POUZE U MODELŮ S BOČNÍM VÝHOZEM)

1. Zevnitř vychylovače bočního výhozu (obr. 7.A) namontujte pružinu (obr. 7.B) zasunutím koncové části (obr. 7.B.1) do otvoru a jejím otočením tak, aby byla pružina (obr. 7.B.2) i koncová část (obr. 7.B.2) řádně uložena v příslušném uložení.
2. Umístěte vychylovač bočního výhozu (obr. 7.A) do místa držáků (obr. 7.C) montážního celku sekacích zařízení a pomocí šroubováku otočte druhou koncovou část (obr. 7.B.2) pružiny (obr. 7.B) tak, aby se dostala na vnější stranu vychylovače bočního výhozu.
3. Zasuňte čep (obr. 7.D) do otvorů v držácích (obr. 7.C) a ve vychylovači bočního výhozu tak, aby procházel vnitřkem závitů pružiny (obr. 7.B), až do úplného vysunutí děrované koncové části s otvory z držáku, který se nachází nejvíce na vnitřní straně.
4. Zasuňte závlačku (obr. 7.E) do otvoru (obr. D.1) čepu (obr. 7.D) a otočte čep natolik, aby bylo možné ohnout dvě koncové části (obr. 7.E.1) závlačky (pomocí kleští), aby se nemohly vyvléct a způsobit vysunutí čepu (obr. 7.D).

⚠ Ujistěte se, že pružina pracuje správně a udržuje vychylovač bočního výhozu stabilně ve spodní poloze a že je čep správně zasunutý bez možnosti náhodného vysunutí.

DŮLEŽITÉ U modelů s možností bočního vyklápění: ujistěte se, že ochranný prvek bočního vyklápění (obr. 13A) se nachází ve spodní poloze a je zajištěn pojistnou pákou (obr. 13B).

DŮLEŽITÉ Před prováděním demontáže či údržby odchylovací desky nezapomeňte zatlačit pojistnou páku (obr. 14B) a vytáhnout ochranný prvek bočního vyklápení nahoru (obr. 14A), aby bylo možné jej odmontovat.

POZNÁMKA Při demontáži odchylovací desky provádějte kroky v obráceném pořadí než při montáži.

4.7 MONTÁŽ BOČNÍCH VÝZTUŽÍ MONTÁŽNÍHO CELKU SEKACÍCH ZAŘÍZENÍ (POUZE U MODELŮ S BOČNÍM VÝHOZEM, JSOU-LI SOUČÁSTÍ)

Dokončete montáž montážního celku sekacích zařízení namontováním bočních výztuží na profil montážního celku sekacích zařízení prostřednictvím příslušného spojovacího materiálu (obr. 8)

4.8 MONTÁŽ A DOKONČENÍ ZADNÍ DESKY (POUZE U MODELŮ SE ZADNÍM SBĚREM)

1. Namontujte oba spodní třmeny (obr. 9.A) a (obr. 9.B) za dodržení směru montáže uvedeného na obrázku, upevněte je šrouby (obr. 9.C) a maticemi (obr. 9.D) a utáhněte je nadoraz.
2. Odmontujte dva šrouby (obr. 9.H), které budou použity následně.
3. Smontujte spodní část (obr. 9.E) zadní desky a připevněte ji ke spodním třmenům šrouby (obr. 9.F) a maticemi (obr. 9.G), aniž byste je úplně utáhli.
4. Dokončete upevnění spodní části (obr. 9.E) zadní desky na doraz; zašroubujte dva předtím odmontované středové šrouby (obr. 9.H) a utáhněte je nadoraz.
5. Utáhněte nadoraz dvě spodní matice (obr. 9.G).
6. Zasuňte páku (obr. 9.J) signalizátoru naplnění sběrného koše do uložení (obr. 9.K) a zatlačte ji dolů až po zacvaknutí.
7. Namontujte dva držáky sběrného koše (obr. 9.L) a (obr. 9.M) za dodržení směru montáže vyznačeného na obrázku, připevněte je šrouby (obr. 9.N) a pružnými podložkami (obr. 9.O) a utáhněte je na doraz.

5. OVLÁDACÍ PRVKY

5.1 PŘEPÍNAČ S KLÍČEM

Tento klíč slouží k zapnutí / vypnutí stroje a světlometů (jsou-li součástí).

Má čtyři polohy (obr. 10.A):



1. Poloha zastavení. Po přepnutí klíče do této polohy dojde k okamžitému vypnutí stroje.



2. Poloha zapnutí světlometů (jsou-li součástí). Po nastartování motoru lze zapnout světlomety přepnutím klíče do této polohy. Pro jejich vypnutí přepněte klíč zpět do polohy chodu stroje.



3. Poloha chodu. Všechny pomocné obvody jsou aktivovány..



4. Poloha startování. Slouží k zapnutí startéru a k nastartování stroje. Po uvolnění klíče v poloze startování dojde automaticky k jeho návratu do polohy chodu.

5.2 OVLÁDACÍ PRVEK PLYNU

Upravuje počet otáček motoru. V závislosti na typu motoru může být ovládací prvek plynu dvou druhů:

- A. Druh "I" se samostatným ovládacím prvkem Sytiče (obr. 10.E + obr. 10.E.1)
- B. Druh "II" (obr. 10.E)

Uvedené polohy odpovídají:



1. ovládacímu prvku Sytiče - pro Startování za studena. Používá se pro startování motoru za studena. Poloha "SYTIČ" slouží k obohacení palivové směsi a je třeba ji používat výhradně na dobu nezbytně nutnou.



1. Maximální otáčky motoru. Používá se vždy pro startování stroje, během činnosti a během sekání trávy.



2. Minimální otáčky motoru. Používá se během stání, pokud je motor dostatečně ohřátý.

POZNÁMKA Při přesunu zvolte polohu mezi označeními «želva» a «zajíc».

5.3 PÁKA PARKOVACÍ BRZDY

Parkovací brzda zabráňuje pohybu stroje po jeho zaparkování.

Jedná se o páku s níže uvedenými dvěma polohami:



1. Vyřazená (uvolněná) brzda. Pro vyřazení brzdy stisknete pedál (obr. 10.I). Páka se automaticky vrátí do polohy vyřazení brzdy.



2. Brzda zařazená. Pro vyřazení parkovací brzdy sešlápněte na doraz pedál (obr. 10.I) a přemístěte páku do polohy odpovídající zařazené brzdě; při zvednutí nohy z pedálu tento zůstane zablokován v poloze sešlápnutí.

5.4 PEDÁL SPOJKY / BRZDY (MECHANICKÁ PŘEVODOVKA)

Tento pedál plní dvojí funkci (obr. 10.I):



1. v první části dráhy slouží jako spojka a zařazuje nebo vyřazuje náhon na kola.
2. ve druhé části dráhy slouží jako brzda a působí na zadní kola.

DŮLEŽITÁ INF. Věnujte zvláštní pozornost tomu, abyste nedrželi pedál v poloze spojky příliš dlouho; vyhněte se tak možnému přehřátí a následnému poškození převodového řemene.

POZNÁMKA Během jízdy je vhodné neopírat si nohu o pedál.

5.5 ŘADICÍ PÁKA (MECHANICKÁ PŘEVODOVKA)

Tato páka má sedm poloh (obr. 10.K):

1

1. Pět rychlostních stupňů pro jízdu dopředu

2

▲ Zařazení chodu musí proběhnout při úplně zastaveném stroji.

3

4

5

N

2. Poloha neutrálu «N»

R

3. Zpětný chod «R»

▲ Zařazení zpětného chodu musí proběhnout při úplně zastaveném stroji.

Pro přechod z jednoho rychlostního stupně na jiný stiskněte do poloviny dráhy pedál (obr. 10.I) a přesuňte páku podle pokynů uvedených na štítku.

5.6 BRZDOVÝ PEDÁL (HYDROSTATICKÁ PŘEVODOVKA)



Tento pedál uvádí do činnosti brzdu zadních kol (obr. 10.I)

5.7 PEDÁL NÁHONU (HYDROSTATICKÁ PŘEVODOVKA)

Pomocí tohoto pedálu se zařazuje náhon na kola a nastavuje se rychlost stroje při pojezdu vpřed i při zpětném chodu (obr. 10.J):



1. Jízda dopředu. Pro zařazení jízdy dopředu zatlačte špičkou nohy na přední část pedálu. Zvýšení tlaku na pedál má za následek postupné zvýšení rychlosti stroje.



2. Zpětný chod. Zpětný chod se zařazuje tak, že podpatkem zatlačíte na zadní část pedálu.

▲ Zařazení zpětného chodu musí proběhnout při úplně zastaveném stroji.

3. Poloha neutrálu. Po uvolnění pedálu dojde automaticky k jeho návratu do polohy neutrálu.

POZNÁMKA V případě, že dojde k aktivaci pedálu náhonu za účelem pojezdu dopředu nebo zpětného chodu při zařazené parkovací brzdě (obr. 10.D), motor se zastaví.

5.8 PÁKA ODJIŠTĚNÍ HYDROSTATICKÉ PŘEVODOVKY (HYDROSTATICKÁ PŘEVODOVKA)

Tato páka má dvě polohy, označené na příslušném štítku (obr. 10.L):



1. Zařazený náhon: pro všechny podmínky použití za jízdy i během sečení.



2. Vyřazený náhon: výrazně omezuje námahu potřebnou pro ruční přemístění stroje při vypnutém motoru.

DŮLEŽITÁ INF. Abyste se vyhnuli poškození převodovky, tento úkon musí být proveden výhradně při zastaveném motoru s pedálem (obr. 10.J) v poloze neutrálu.

5.9 OVLÁDACÍ PRVEK ZAŘAZENÍ A

VYŘAZENÍ SEKACÍCH ZAŘÍZENÍ

Vypínač ve tvaru hříbu umožňuje zařazení sekacích zařízení prostřednictvím elektromagnetické spojky (obr. 10.B):



- 1. Zařazené sekací zařízení.**
Vytažený vypínač ve tvaru hříbu



- 2. Vyřazené sekací zařízení.**
Stisknutý vypínač ve tvaru hříbu.
 - Vyřazením sekacích zařízení dojde současně k aktivaci brzdy, která zastaví jejich rotaci v průběhu několika vteřin.

POZNÁMKA *Jestliže při zařazení sekacích zařízení nejsou dodrženy příslušné bezpečnostní podmínky, dojde k vypnutí motoru nebo k zabránění jeho opětovného nastartování (viz odst. 6.2.2)*

5.10 TLAČÍTKO PODMIŇOVACÍHO SIGNÁLU SEKÁNÍ PŘI ZPĚTNÉM CHODU



Při přidržení tlačítka (obr. 10.F) ve stisknutém stavu je možný zpětný chod se zařazenými sekacími zařízeními, aniž by došlo k zastavení motoru.

5.11 PÁKA NASTAVENÍ VÝŠKY SEČENÍ

Prostřednictvím této páky se provádí zvedání a spouštění montážního celku sekacích zařízení, který lze nastavit do 7 různých výšek sečení (obr. 10.G).



Sedm poloh, které jsou na příslušném štítku označeny od «1» do «7», odpovídá nastavení různých výšek sečení v rozmezí od 3 do 8 cm.



Pro přesun páky z jedné polohy do druhé je nutno zatlačit páku do boku a pak ji přemístit do jedné z dorazových poloh.

5.12 KONTROLKA A ZAŘÍZENÍ PRO AKUSTICKOU SIGNALIZACI (POUZE U MODELŮ SE ZADNÍM SBĚREM)

- Kontrolka (obr. 10.C) se rozsvítí, když se klíč (obr. 10.A) nachází v poloze «CHOD», a během činnosti zůstane stále rozsvícena.
- Když bliká, znamená to, že není splněna některá z podmínek pro startování motoru (viz odst. 6.2.2).
- Akustický signál upozorňuje na naplnění sběrného koše (viz odst. 6.5.5).

5.13 PÁKA PRO PŘEKLOPENÍ SBĚRNÉHO KOŠE (JE-LI SOUČÁSTÍ, POUZE U MODELŮ SE ZADNÍM SBĚREM)

- Tato páka, kterou je možné vytáhnout z jejího uložení, umožňuje překlopení vyprázdnit sběrný koš, čímž snižuje námahu obsluhy (obr. 10.H).

6. POUŽITÍ STROJE

⚠ Bezpečnostní pokyny, které je třeba sledovat během použití stroje, jsou popsány v kap. 2. Důsledně dodržujte uvedené pokyny, abyste se vyhnuli vážným rizikům a nebezpečím.

6.1 PŘÍPRAVNÉ ÚKONY

Před zahájením pracovní činnosti je nezbytné provést některé kontrolní a jiné úkony pro zajištění maximální účinnosti a bezpečnosti práce.

6.1.1 Doplňování oleje a benzínu

DŮLEŽITÁ INF. *Stroj je dodáván bez motorového oleje a paliva.*

Před používáním stroje zkontrolujte přítomnost paliva a hladinu oleje (odst. 7.2, odst. 7.3). Ohledně způsobu a opatření při doplňování paliva a dolévání oleje si přečtěte uvedené pokyny (viz odst. 7.2, odst. 7.3) a návod k motoru.

6.1.2 Nastavení sedadla

K nastavení polohy sedadla je třeba uvolnit čtyři upevňovací šrouby (obr. 11.A) a posunout jej podél drážek v držáku. Po

nastavení požadované polohy utáhněte nadoraz všechny čtyři šrouby (obr. 11.A).

6.1.3 Tlak v pneumatikách

Správný tlak vzduchu v pneumatikách je nezbytnou podmínkou k zabezpečení dokonalého vyrovnání montážního celku sekačích zařízení a tím k dosažení rovnoměrného posečení trávníku.

1. Odšroubujte ochranné krytky
2. Připojte ventily k přívodu stlačeného vzduchu, vybavenému tlakoměrem (obr. 12).
3. Nastavte tlak na hodnoty uvedené v tabulce "Technické parametry".

6.1.4 Příprava stroje pro pracovní činnost

POZNÁMKA *Tento stroj umožňuje provést sekání trávníku různými způsoby; před zahájením pracovní činnosti je vhodné připravit stroj podle toho, jak hodláte provést sekání.*

a. Příprava pro sečení a boční výhoz trávy (pouze u modelů s bočním výhozem):

- Vždy se ujistěte, že vnitřní pružina odchylovací desky (obr. 13.A) a pojistná páka (obr. 13.B, 14.B) jsou plně funkční a ponechávejte je stále ve spodní poloze.

b. Příprava pro sečení a sběr trávy do sběrného koše (pouze u modelů se zadním sběrem)

- Uchyťte sběrný koš (obr. 15.A) do držáků (obr. 15.B) a vystředte jej vůči zadní desce. Vystředění je zajištěno použitím pravého držáku v úloze boční opěry.
- Ujistěte se, že dojde k zachycení spodní trubky ústí sběrného koše o příslušnou západku (obr. 15.C).

c. Příprava pro sečení a zadní výhoz trávy (pouze u modelů se zadním sběrem):

- V případě, že byste chtěli pracovat bez sběrného koše, je vám jako volitelné příslušenství k dispozici sada ochranného krytu zadního výhozu (obr. 16; kap. 15.5) která se připevní na zadní desku podle příslušných pokynů.

d. Příprava pro sečení trávy a její posečení nadrobno

- Kdybyste chtěli sekat trávu tak, že ji posečete nadrobno a necháte ji ležet na trávníku, je k dispozici sada pro mulčování (obr. 15.1), která je třeba upevnit dle příslušných pokynů.

6.1.5 Nastavení polohy antiskalповacích koleček

Úkolem antiskalповacích koleček je snížit riziko vytrhávání travnatého porostu, což je způsobeno lehkým zaváděním okraje montážního celku sekačích zařízení o nerovný terén. Umístěte antiskalповací kolečka uvedeným způsobem (odst. 7.4).

6.2 BEZPEČNOSTNÍ KONTROLY

Proveďte bezpečnostní kontroly a zkontrolujte, zda výsledky odpovídají informacím uvedeným v tabulkách.

 **Bezpečnostní kontroly proveďte před každým použitím.**

6.2.1 Celková bezpečnostní kontrola

Předmět	Výsledek
Akumulátor	Žádné poškození jeho pláště, víka nebo svorek
Ochranný kryt zadního výhozu, sběrného koše	Neporušené. Žádné poškození. Jsou namontovány správně.
Ochranný kryt bočního výhozu, sací mřížka	Neporušená. Žádné poškození. Je namontována správně
Zařízení karburátoru a spojení.	Žádný únik.
Elektrické kabely.	Nedotčená kompletní izolace. Žádné mechanické poškození.
Okruh oleje	Žádný únik. Žádné poškození.
Popojed'te se strojem dopředu a dozadu a zařaďte polohu neutrálu/ uvolníte pedál náhonu (odst. 5.5; odst. 5.7)	Stroj zpomalí a zastaví se
Sešlápněte brzdový pedál (odst. 5.4; odst. 5.6)	Stroj se zastaví
Zkušební řízení	Žádná poruchová vibrace Žádný neobvyklý zvuk
Bezpečnostní prvky	Zasahují způsobem popsaným v odst. 6.2.2

6.2.2 Kontrola bezpečnostních prvků

Bezpečnostní zařízení působí podle dvou kritérií:

- A. zabránění nastartování motoru, pokud nejsou dodrženy všechny bezpečnostní podmínky;
- B. zastavení motoru při nedodržení kterékoli bezpečnostní podmínky.

Úkon	Výsledek
1. převodovka v "neutrálu"; 2. vyřazené sekací zařízení; 3. sedící obsluha.	Motor lze nastartovat
obsluha opouští sedadlo	Motor se zastaví v následujících případech
dojde ke zvednutí sběrného koše nebo k odložení ochranného krytu zadního výhozu při zařazených sekacích zařízeních (pouze u modelů s zadním sběrem)	Motor se zastaví v následujících případech
při zařazení parkovací brzdý bez vyřazení sekacích zařízení	Motor se zastaví v následujících případech
při aktivaci změny rychlostního stupně nebo pedálu náhonu při zařazené parkovací brzdě	Motor se zastaví v následujících případech
při aktivaci zpětného chodu při zařazených sekacích zařízeních, bez stisknutí tlačítka podmiňovacího příkazu (odst. 5.9)	Motor se zastaví v následujících případech

⚠ Když se kterýkoli z výsledků odlišuje od informací uvedených v následujících tabulkách, nepoužívejte stroj! Obráťte se na středisko servisní služby za účelem provedení potřebných kontrol a případné opravy.

DŮLEŽITÁ INF. Mějte vždy na paměti, že bezpečnostní zařízení zabrání spuštění motoru, pokud nejsou dodrženy všechny bezpečnostní podmínky. V těchto případech je po obnovení podmiňovacího signálu pro startování třeba přepnout klíč (obr. 10.A) zpět do polohy vypnutí a teprve poté znovu startovat motor.

6.3 POUŽITÍ STROJE NA SVAZÍCH

Dodržujte limity uvedené v Tabulce "Technické parametry" a na "obr. 19" bez ohledu na směr jízdy.

Pamatujte, že neexistuje "bezpečný" svah. Jízda na svahu vyžaduje zvýšenou pozornost. Aby se zabránilo převrácení stroje nebo ztrátě kontroly nad strojem:

- na svahu nikdy nesečte v příčném směru. Travníky na svazích je třeba přejíždět ve směru nahoru/dolů, a nikdy ne napříč. Věnujte velkou pozornost změnám směru a také tomu, aby výše položená kola nepřejížděla přes překážky (skály, větve, kořeny atd.), které by mohly způsobit boční sklouznutí, převrácení nebo jinou příčinu ztráty kontroly nad strojem.

- Nezastavujte a nerozjíždějte se prudce při jízdě do kopce nebo z kopce;
- Náhon je třeba zařazovat plynule a mimořádně opatrně, aby se zabránilo převrácení stroje.
- Snižte rychlost:
 - před jakoukoli změnou směru a v úzkých zatáčkách;
 - před přejížděním svahu snižte rychlost, a to zvláště při jízdě z kopce.
- Nikdy nezařazujte zpětný chod z důvodu snížení rychlosti při jízdě z kopce: mohlo by to mít za následek ztrátu kontroly nad strojem, zvláště pak na kluzkých terénech.
- Vždy, než ponecháte odstavený stroj bez dozoru, zařaďte parkovací brzdu.

• Pouze u modelů s mechanickou převodovkou: Nikdy nesjíždějte z kopce s převodovkou v neutrálu nebo s vyřazenou spojkou! Před ponecháním odstaveného stroje bez dozoru vždy zařaďte nízký rychlostní stupeň.

• Pouze u modelů s hydrostatickou převodovkou: Při jízdě z kopce nepoužívejte pedál náhonu, aby bylo možné co nejlépe využít brzdného efektu hydrostatické převodovky při nezařazeném náhonu.

6.4 STARTOVÁNÍ

1. Otevřete ventil přívodu paliva (obr. 20.A) (je-li součástí).
2. Sedněte si na místo řidiče.
3. Přefadte převodovku do neutrálu («N») (odst. 5.5; odst. 5.7).
4. Vyřadte sekací zařízení (odst. 5.8).
5. Zařaďte parkovací brzdu (odst. 5.3).
6. Přesuňte ovládací prvek plynu do polohy "zajíc", odpovídající maximálním otáčkám (odst. 5.2).
7. **V případě startování za studena:** příslušným ovládacím prvkem zapněte sytič (odst. 5.2 / odst. 5.2.1)
8. Zasuňte klíč do příslušného prepínače, otočte jím do polohy chodu, ve které dojde k zapnutí elektroinstalace. Poté jej přepněte do polohy startování za účelem nastartování motoru.
9. Po úspěšném nastartování uvolněte klíč.
10. **Při startování za studena** bezprostředně po dosažení běžného chodu motoru:
 - 10a. Příslušným ovládacím prvkem vypněte sytič (odst. 5.2, druh "II") a nastavte maximální otáčky, odpovídající označení "zajíc".
 - 10b. Příslušným ovládacím prvkem vypněte sytič (odst. 5.2, druh "I").

POZNÁMKA Použití ovládacího prvku sytiče při již teplém motoru může způsobit zanesení svíčky a nepravidelný chod.

11. Po nastartování motoru přesuňte ovládací prvek plynu do polohy s označením "želva".

POZNÁMKA V případě problému se startováním nepokračujte dlouho v použití startéru, abyste se vyhnuli vybití akumulátoru a zahlcení motoru. Pootočte klíč zpět do polohy vypnutí, počkejte několik vteřin a znovu opakujte celý postup. V případě, že problémy přetrvávají, prostudujte si kapitolu «14» tohoto návodu a návod k motoru.

6.5 PRACOVNÍ ČINNOST

6.5.1 Pojezd dopředu a přesuny

Během přesunů:

- Vyřadte sekací zařízení (odst. 5.8);
- zvedněte montážní celek sekacích zařízení do nejvyšší polohy (poloha «7»);
- přesuňte ovládací prvek plynu do polohy mezi minimálními otáčkami (označení «želva») a maximálními otáčkami (označení «zajíc»).

• Pouze u modelů s mechanickou převodovkou:

1. Sešlápněte na doraz pedál (odst. 5.4) a posuňte řadicí páku do polohy odpovídající 1. rychlostnímu stupni (odst. 5.5).
2. Při sešlápnutém pedálu (obr. 10.1) vyřadte parkovací brzdu (odst. 5.3).
3. Postupně uvolňujte pedál, který přejde z funkce «brzdy» do funkce «spojky» a uveďte do chodu zadní kola stroje (odst. 5.4).

⚠ Uvolňování pedálu musí být pozvolné, protože příliš prudké zařazení může způsobit převrácení a ztrátu kontroly nad strojem!

4. Požadované rychlosti dosáhnete působením na páku plynu a na převodovku; přeřazení na jiný rychlostní stupeň musí předcházet aktivace spojky sešlápnutím pedálu do poloviny jeho zdvihu (odst. 5.4; odst. 5.5).

DŮLEŽITÁ INF. Zařazení chodu musí proběhnout při úplně zastaveném stroji.

• Pouze u modelů s hydrostatickou převodovkou:

1. Vyřadte parkovací brzdu a uvolněte brzdový pedál (odst. 5.6).
2. Sešlápněte pedál náhonu (odst. 5.7.) ve směru "jízda dopředu" a požadované rychlosti dosáhnete postupným zvyšováním tlaku na pedál a nastavením polohy ovládacího prvku plynu.

⚠ Zařazení náhonu musí proběhnout popsáním způsobem (odst. 5.7), aby se zabránilo příliš prudkému zařazení, které by mohlo způsobit převrácení a ztrátu kontroly nad strojem, zejména na svazích.

6.5.2 Brzdění

Nejdříve zpomalte rychlost stroje snížením otáček motoru, a poté sešlápněte brzdový pedál (odst. 5.4; odst. 5.6), abyste dále snížili rychlost až po zastavení.

• Pouze u modelů s hydrostatickou převodovkou:

- Výrazného zpomalení stroje se dosáhne již po uvolnění pedálu náhonu (odst. 5.7)

6.5.3 Zpětný chod

DŮLEŽITÁ INF. Zařazení zpětného chodu musí proběhnout při úplně zastaveném stroji.

• Pouze u modelů s mechanickou převodovkou:

1. Sešlápněte pedál (odst. 5.4) až po zastavení stroje;
2. Přesuňte řadicí páku do polohy "R", odpovídající zpětnému chodu (odst. 5.5).
3. Pozvolným uvolňováním pedálu zařadte náhon a zahajte zpětný chod.

• Pouze u modelů s hydrostatickou převodovkou:

1. Sešlápněte pedál (odst. 5.6) až po zastavení stroje;
2. zahajte zpětný chod sešlápnutím pedálu náhonu ve směru zpětného chodu (odst. 5.7).

6.5.4 Sečení trávy

Při práci se strojem postupujte následujícím způsobem:

1. přesuňte ovládací prvek plynule do polohy maximálních otáček ("zajíc"); jedná se o polohu, kterou je třeba používat vždy během použití stroje;

- zvedněte montážní celek sekacích zařízení do nejvyšší polohy;
- zařaďte sekací zařízení (odst. 5.8); zařazení provádějte pouze na travnatém porostu a vyhýbejte se jejich zařazení na šterkovitých terénech a v příliš vysoké trávě;
- nastavte rychlost pojezdu a výšku sečení (odst. 5.10) v závislosti na stavu trávníku (výška, hustota a vlhkost trávy);
- velmi zvolna a se zvýšenou opatrností (jak již bylo popsáno předem) se rozjeďte po travnatém porostu;

DŮLEŽITÁ INF. *Aby byl možný zpětný chod se zařazenými sekacími zařízeními, aniž by došlo k zastavení motoru, je třeba stisknout a držet stisknuté tlačítko podmiňovacího příkazu pro zpětný chod (odst. 5.9).*

Pokaždé, když zaznamenáte snížení otáček motoru, je třeba snížit rychlost; mějte stále na paměti, že příliš vysoká rychlost pojezdu vzhledem k množství sečené trávy neumožní dosáhnout vysoké kvality sečení.

Vyřaďte sekacích zařízení a přemístěte montážní celek sekacích zařízení do nejvyšší polohy:

- během přesunu mezi jednotlivými pracovními prostory;
- při překonávání netravnatých povrchů;
- pokaždé, když je třeba překonat překážku.

6.5.5 Rady pro udržení pěkného vzhledu trávníku

- Aby si trávník zachoval pěkný vzhled a aby zůstal zelený a měkký, je třeba jej pravidelně sekat. Trávník může být tvořen rostlinami různých druhů. Při častém sečení budou lépe růst rostliny s četnými kořeny, které tvoří pevnou příkrývku; když bude sečení naopak méně časté, dojde k převážnému růstu vysokých a plevelných rostlin (jetel, kopretiny apod.).
- Trávu je třeba sekat, když je trávník dokonale suchý.
- Sekací zařízení musí být neporušená a správně naostřená, aby bylo možné dosáhnout rovného stříhu bez roztržení stébel trávy, které vede k zežloutnutí jejich konců.
- Motor má být používán při nejvyšších otáčkách, a to jednak proto, aby bylo zabezpečeno přesné sečení trávy, a také z důvodu zabezpečení dostatečného vymrštění posečené trávy vyhazovacím kanálem.

- Pravidelnost sečení musí být úměrná růstu trávy, aby tráva mezi po sobě následujícími sečeními nevyrostla příliš.
- V období většího sucha a tepla je vhodné udržovat trávu o něco vyšší, aby se tak předešlo vysychání trávníku.
- Optimální výška trávy u dokonale udržovaného trávníku je 4-5 cm a jedním sečením by neměla být odstraněno více než jedna třetina celkové výšky. Pokud je tráva příliš vysoká, je lepší provést sečení nadvakrát s denní přestávkou; poprvé se sekacími zařízeními v nejvyšší poloze a případně s omezenou stopou, podruhé již se sekacími zařízeními v požadované výšce (obr. 21).
- Vzhled trávníku bude lepší, pokud se budou sečení provádět střídavě ve dvou směrech (obr. 22).
- Když má vyhazovací kanál tendenci zahltit se trávou, je vhodné snížit rychlost pojezdu, protože je zřejmě příliš vysoká s ohledem na stav trávníku; když uvedený problém přetrvává, mohly by být důvodem špatně naostřené nože nebo deformace profilu lopatek.
- Věnujte velkou pozornost sečení v blízkosti keřů a nízkých obrubníků, které by mohly poškodit rovnoběžnost a okraj montážního celku sekacích zařízení i samotná sekací zařízení.

6.5.6 Vyprázdnění sběrného koše (pouze u modelů se zadním sběrem)

POZNÁMKA *Vyprázdnění sběrného koše lze provádět pouze při vyřazených sekacích zařízeních; v opačném případě by došlo k zastavení motoru.*

- Nedovolte, aby se sběrný koš naplnil příliš; vyhnete se tak zahlcení vyhazovacího kanálu.
- Na naplnění sběrného koše vás upozorní příslušný akustický signál; v takovém případě:
 - vyřaďte sekací zařízení (odst. 5.8) a dojde k přerušení signálu;
 - přesuňte ovládací prvek plynu do polohy "želva", odpovídající minimálním otáčkám;
 - zastavte pojezd a přepněte do neutrálu (odst. 5.5; odst. 5.7);
 - zařaďte parkovací brzdu;
 - vypněte motor;
 - vytáhněte páku (obr. 23.A - je-li součástí) nebo uchopte zadní rukojeť (obr. 23.A1) a vyprázdněte sběrný koš jeho vyklopením;
 - znovu zavřete sběrný koš, a to tak, aby došlo k jeho opětovnému zachycení západkou (obr. 23.B).

6.5.7 Čištění vyhazovacího kanálu (pouze u modelů se zadním sběrem)

- Při sečení příliš vysoké anebo mokré trávy a při současném pojezdu vysokou rychlostí může dojít k zahlcení vyhazovacího kanálu. V případě ucpání je třeba postupovat podle popisu uvedeného v kap. 7.4.2.

6.5.8 Ukončení sečení

Po ukončení sečení:

1. vyřadte sekací zařízení;
2. snižte otáčky motoru;
3. na zpáteční cestě postupujte s montážním celkem sekacích zařízení v poloze maximální výšky.

6.6 ZASTAVENÍ

Pro zastavení stroje:

1. přesuňte ovládací prvek plynu do polohy minimálních otáček s označením «želva»

 **Abyste se vyhnuli samozpálům, přesuňte ovládací prvek plynu do polohy minimálních otáček s označením «želva» 20 vteřin před vypnutím motoru.**

2. vypněte motor přepnutím klíče do polohy vypnutí;
3. při vypnutém motoru zavřete ventil přívodu paliva (obr. 24.A) (je-li součástí);
4. vyjměte klíč

DŮLEŽITÁ INF. *Abyste se vyhnuli vybití akumulátoru, nenechávejte klíč v poloze «chod» nebo «zapnutí světlometů», když motor není v chodu.*

 **Motor by mohl být ihned po vypnutí horký. Nedotýkejte se výfuku nebo jemu blízkých částí. Hrozí nebezpečí popálení.**

6.7 PO POUŽITÍ

1. Před umístěním stroje v jakémkoli prostředí nechte vychladnout motor.
2. Provedte očištění (odst. 7.4).
3. Spusťte dolů montážní celek sekacích zařízení, přeřadte do neutrálu, zařadte parkovací brzdu, zastavte motor a vyjměte klíč zapalování (ujistěte se, že jsou všechny pohyblivé součásti úplně zastavené):
 - při každém ponechání stroje bez dozoru, při opuštění místa řidiče nebo při odparkování stroje;

7. ŘÁDNÁ ÚDRŽBA

7.1 VŠEOBECNÉ INFORMACE

 **Bezpečnostní pokyny, které je třeba sledovat během použití stroje, jsou popsány v kap. 2. Důsledně dodržujte uvedené pokyny, abyste se vyhnuli vážným rizikům a nebezpečím.**

 **Před provedením jakékoli kontroly, čištění nebo údržby/seřizování na stroji:**

- **vyřadte sekací zařízení;**
 - **přeřadte do neutrálu;**
 - **zařadte parkovací brzdu;**
 - **vypněte motor;**
 - **vyjměte klíč ze zapalování (Nikdy nenechávejte klíč zasunutý nebo přístupný dětem nebo nepovolaným osobám);**
 - **ujistěte se, že jsou všechny pohyblivé součásti úplně zastavené;**
 - **přečtěte si příslušné pokyny;**
 - **Používejte vhodný oděv, pracovní rukavice a ochranné brýle.**
- Interval y údržby a jednotlivé úkony jsou shrnuty v tabulce "Tabulka údržby". Niž e uvedená tabulka má za úkol vám pomoci při udržování účinnosti a bezpečnosti vašeho stroje. Jsou v ní uvedeny základní úkony a interval, po kterém má být každý z nich proveden. Provedte příslušný úkon podle toho, který ze dvou termínů pro provedení údržby nastane jako první.
- Použití neoriginálních náhradních dílů a příslušenství a/nebo jejich nesprávná montáž by mohly mít negativní dopad na činnost a na bezpečnost stroje. Výrobce odmítá jakoukoli odpovědnost v případě nehody, ublížení na zdraví osob a škod na majetku, způsobených uvedenými výrobky.
- Originální náhradní díly jsou dodávány dílnami servisní služby a autorizovanými prodejci.

7.2 DOPLNĚNÍ PALIVA / VYPŘÁZDNĚNÍ PALIVOVÉ NÁDRŽE

POZNÁMKA *Vhodný typ paliva je uveden v návodu k motoru.*

DŮLEŽITÁ INF. *Stroj je dodáván uživateli bez paliva. Dodržujte všechny pokyny uvedené v návodu k motoru.*

7.2.1 Doplnění

Pro plnění paliva:

1. Odšroubujte uzávěr palivové nádrže a sejměte jej (obr. 25).
2. Vsuňte nálevku (obr. 25).
3. Doplněte palivo a dbejte přitom, aby nedošlo k úplnému naplnění nádrže.
4. Odložte trychtýř.
5. Po skončení doplňování řádně zašroubujte uzávěr palivové nádrže a očistěte případné úniky.

DŮLEŽITÁ INF. *Dávejte pozor, abyste nevylili benzin na plastové součásti a nepoškodili je tím; v případě náhodného úniku je ihned opláchněte vodou. Záruka se nevztahuje na poškození plastových součástí karoserie nebo motoru způsobená benzinem.*

7.2.2 Vyprázdnění nádrže

POZNÁMKA *Palivo se kazí a nesmí zůstat v nádrži po dobu delší, než 30 dní. Před dlouhodobým skladováním (kap. 9) vypusťte palivovou nádrž.*

! *Před vypuštěním palivové nádrže nechte vychladnout motor.*

1. Umístěte stroj venku, na rovný povrch.
2. V místě hadice (obr. 27.A) umístěte sběrnou nádobu.
3. Odpojte hadici (obr. 27.A), která se nachází na vstupu benzinového filtru (obr. 27.B).
4. Otevřete ventil přívodu paliva (je-li součástí).
5. Zachyťte vypouštěný benzin do vhodné sběrné nádoby.
6. Připojte zpět hadici (obr. 27.A) a dbejte přitom na správné opětovné umístění stahovací pásky (obr. 27.C).
7. Zavřete ventil přívodu paliva (je-li součástí).

! *Před opětovným zahájením práce je třeba se přesvědčit, zda nedochází k úniku benzínu z hadiček, kohoutku a karburátoru.*

7.3 KONTROLA, DOPLNĚNÍ A VYPOUŠTĚNÍ OLEJE MOTORU

POZNÁMKA *Vhodný typ oleje je uveden v návodu k motoru.*

DŮLEŽITÁ INF. *Stroj je dodáván uživateli bez motorového oleje.*

DŮLEŽITÁ INF. *Dodržujte všechny pokyny uvedené v návodu k motoru.*

7.3.1 Kontrola / doplnění

! *Před každým použitím zkontrolujte hladinu oleje.*

- Zkontrolujte hladinu oleje v motoru: podle přesného postupu, který je uveden v návodu k motoru, se jeho hladina musí nacházet mezi značkami MIN. a MAX. na kontrolní měrce (obr. 26).

! *Při doplňování nepřelévajte, mohlo by to způsobit přehřívání motoru. Jestliže hladina přesahuje úroveň "MAX", proveďte odčerpání až do dosažení správné hladiny.*

7.3.2 Vypouštění

! *Pokud je olej vypouštěn bezprostředně po vypnutí motoru, mohl by být velmi teplý. Proto nechte před vypuštěním oleje motor několik minut chladnout.*

Výměnu oleje provádějte v intervalech uvedených v návodu k motoru.

Postupujte následujícím způsobem:

• **Druh "I":**

1. Umístěte stroj na rovný povrch.
2. V místě prodlužovací hadice (obr. 28.A) umístěte sběrnou nádobu.
3. Pevně držte prodlužovací hadici (obr. 28.A) a odšroubujte vypouštěcí uzávěr (obr. 28.B).
4. Vypusťte olej do nádoby.
5. Namontujte zpět vypouštěcí uzávěr (obr. 28.B) a dbejte přitom na umístění vnitřního těsnění (obr. 28.C).
6. Držte prodlužovací hadici bez pohybu (obr. 28.A) a utáhněte na doraz.
7. Očistěte případně uniklý olej.

• **Druh "II":**

1. Odšroubujte plnicí uzávěr (obr. 28.A).
2. Namontujte trubku (obr. 28.B) na stříkačku (obr. 28.C) a zaveďte ji na doraz do otvoru.
3. Stříkačkou (obr. 28.C) odsajte všechnen olej motoru a uvědomte si, že kompletní vyprázdnění vyžaduje, abyste uvedený úkon zopakovali vícekrát.

• **Druh "III":**

1. Umístěte stroj na rovný povrch.
2. V místě prodlužovací hadice (obr. 28.A) umístěte sběrnou nádobu;
3. Stlačte závlačku (obr. 28.B);
4. Uvolněte prodlužovací hadici z držáku tak, že ji přesunete směrem dolů;
5. Ohněte prodlužovací hadici a vypusťte olej do vhodné nádoby;

- Znovu připevněte prodlužovací hadici (obr. 28.A) k držáku (obr. 28.C), ještě než budete doplňovat olej.
- Očistěte případně uniklý olej.

DŮLEŽITÁ INF. Olej odevzdejte k likvidaci v souladu s místními předpisy.

7.4 ANTISKALPOVACÍ KOLEČKA

Jednotlivé montážní polohy koleček umožňují udržovat bezpečnostní vzdálenost "H" mezi okrajem montážního celku sekacích zařízení a terénem (obr. 17.A; obr. 18.A). Nastavte polohu antiskalповacích koleček podle nerovností terénu.

 Tento úkon je třeba provést PŘI VYPNUTÉM MOTORU A VYŘAZENÝCH SEKACÍCH ZAŘÍZENÍCH, a to u obou koleček, která je třeba nastavit do stejné výšky.

a. pouze u modelů s bočním výhozem

Pro změnu polohy:

- odšroubujte a vyvlečte šroub (obr. 17.B)
- znovu umístěte kolečko (obr. 17.A) s použitím rozpěrky (obr. 17.C) do otvoru odpovídajícího požadované vzdálenosti
- utáhněte na doraz šroub (obr. 17.B) do matice (obr. 17.D).

b. pouze u modelů se zadním sběrem

Pro změnu polohy:

- odšroubujte matici (obr. 18.B) a vyvlečte čep (obr. 18.C).
- znovu umístěte kolečko (obr. 18.A) do požadované polohy
- namontujte zpět čep (obr. 18.C) a dbejte přitom, aby byla hlava čepu (obr. 18.C) obrácena směrem dovnitř stroje
- utáhněte na doraz matici (obr. 18.B).

7.5 ČIŠTĚNÍ

Po každém použití proved'te vyčištění dle níže uvedených pokynů.

7.5.1 Čištění stroje

- Očistěte vnější část stroje tak, že přejedete po plastových částech karoserie měkkou houbou namočenou ve vodě s čisticím prostředkem, a zabraňte přitom namočení motoru, komponentů elektroinstalace a elektronické karty, která se nachází pod palubní deskou.
- Abyste snížili riziko požáru, očistěte před uskladněním motor, výfuk a prostor pro uložení akumulátoru od zbytků trávy, listů a přebytečného maziva.

DŮLEŽITÁ INF. Při čištění karoserie a motoru nikdy nepoužívejte vodu pod tlakem ani agresivní kapaliny!

DŮLEŽITÁ INF. Je-li převodovka horká, nemyjte ji.

K mytí převodovky nikdy nepoužívejte tlakové trysky.

7.5.2 Čištění vyhazovacího kanálu (pouze u modelů se zadním sběrem)

V případě ucpání vyhazovacího kanálu je třeba:

- sejměte sběrný koš nebo ochranný kryt zadního výhozu;
- odstraňte nahromaděnou trávu směrem od výstupního otvoru vyhazovacího kanálu.

7.5.3 Čištění koše (pouze u modelů se zadním sběrem)

- Vyprázdňte sběrný koš.
- Vyklepejte jej, abyste jej očistili od zbytků trávy a od hlíny.
- Nasaďte zpět sběrný koš a umyjte vnitřek montážního celku sekacích zařízení (odst. 7.4.4-a). Po ukončení mytí je třeba vyjmout sběrný koš, vyprázdnit jej, opláchnout a odložit, aby se urychlilo vyschnutí.

7.5.4 Čištění montážního celku sekacích zařízení

Proved'te důkladné vyčištění montážního celku sekacích zařízení z důvodu odstranění zbytků trávy nebo jiných nečistot.

 **Během čištění montážního celku sekacích zařízení oddalte osoby nebo zvířata z okolního prostoru.**

a. Čištění vnitřní části

Umytí vnitřku montážního celku sekacích zařízení a vyhazovacího kanálu musí proběhnout na pevné podlaze za níže uvedených podmínek:

- namontovaný sběrný koš nebo ochranný kryt zadního výhozu (pouze pro modely se zadním sběrem);
- namontovaný vychylovač bočního výhozu (pouze u modelů s bočním výhozem);
- sedící obsluha;
- montážní celek sekacích zařízení v poloze «1»;
- zapnutý motor
- převodovka v neutrálu
- vyřazená sekací zařízení

- Připojte hadici s vodou střídavě na příslušné přípojky (obr. 29.A; obr. 30.A) a oplachujte každou z nich vodou po dobu několika minut za pohybu sekacích zařízení.

DŮLEŽITÁ INF. *Aby nedošlo k ohrožení správné činnosti elektromagnetické spojky, postupujte níže uvedeným způsobem:*

- *zabraňte styku spojky s olejem;*
- *nesměrujte proudy vody pod vysokým tlakem přímo na jednotku spojky;*
- *nečistěte spojku benzínem.*

b. Čištění vnější části

⚠ *Aby se zachovala optimální úroveň účinnosti a bezpečnosti stroje, je třeba zajistit, aby se na horní části montážního celku sekacích zařízení nehromadily nečistoty a zbytky vysušené trávy.*

Pro vyčištění horní části montážního celku sekacích zařízení:

- spusťte montážní celek sekacích zařízení do nejnižší polohy (poloha «1»);
- vyfoukejte proudem stlačeného vzduchu otvory v pravém a levém ochranném krytu (obr. 29; obr. 30).

7.6 AKUMULÁTOR

Nezbytným předpokladem dlouhodobé životnosti akumulátoru je jeho důsledná údržba.

Akumulátor vašeho stroje musí být bezpodmínečně nabitý:

- před prvním použitím stroje po jeho zakoupení;
- před každým obdobím dlouhodobé nečinnosti stroje (delším než 30 dnů) (odst. 9);
- před uvedením do provozu po období dlouhodobé nečinnosti.

Pozorně si přečtěte postup nabíjení popsáný v návodu přiloženém k akumulátoru a řiďte se jím. V případě, že uvedený postup není dodržen nebo bylo opomenuto nabíjení akumulátoru, mohlo by dojít k trvalému poškození jeho článků. **Vybitý akumulátor** se musí co nejdříve znovu nabít.

DŮLEŽITÁ INF. *Pro nabíjení akumulátoru musí být použito zařízení s konstantním napětím. Jiné systémy nabíjení by mohly akumulátor trvale poškodit.*

- Stroj je vybaven konektorem (obr. 31.A) pro nabíjení, s jehož pomocí jej lze připojit k odpovídajícímu konektoru příslušné udržovací nabíječky akumulátorů, která je dodána v rámci výbavy (je-li součástí) nebo je k dispozici na požádání (odst. 15.2).

DŮLEŽITÁ INF. *Tento konektor musí být použit výhradně pro připojení k udržovací nabíječce akumulátorů, určené Výrobce. Při jejím použití:*

- *dodržujte pokyny uvedené v návodu k použití nabíječky;*
- *dodržujte pokyny uvedené v návodu k akumulátoru;*

7.7 FIXAČNÍ MATICE A ŠROUBY

- Udržujte dotažení matic a šroubů, abyste si mohli být stále jisti bezpečným fungováním stroje.

8. MIMOŘÁDNÁ ÚDRŽBA

8.1 DOPORUČENÍ K ZAJIŠTĚNÍ BEZPEČNOSTI

⚠ *V případě zjištění poruch činnosti níže uvedených součástí je třeba se okamžitě obrátit na vašeho Prodejce nebo na Specializované středisko:*

- *brzdy*
- *zařazení a zastavení sekacích zařízení*
- *zařazení náhonu pro pojezd nebo pro zpětný chod.*

8.2 MONTÁŽNÍ CELEK SEKACÍCH ZAŘÍZENÍ / SEKACÍ ZAŘÍZENÍ

8.2.1 Vyrovnání montážního celku sekacích zařízení

Pro dosažení rovnoměrně posečeného trávníku je nezbytné správné seřízení montážního celku sekacích zařízení (obr.32). V případě nerovnoměrného sečení zkontrolujte tlak v pneumatikách (obr. 6.3.1). Kdyby to nestačilo k dosažení rovnoměrného sečení, je třeba se obrátit na vašeho Prodejce z důvodu seřízení montážního celku sekacích zařízení.

8.2.2 Sekací zařízení

Špatně nabroušené sekací zařízení způsobuje vytrhávání trávy a zežloutnutí trávníku.

⚠ *Všechny úkony týkající se sekacích zařízení (demontáž, ostření, vyvažování, oprava, zpětná montáž a/nebo výměna) představují velice náročné práce, které vyžadují specifické znalosti a použití příslušného vybavení; z bezpečnostních*

důvodů je proto zapotřebí, aby byly pokaždé provedeny ve Specializovaném středisku.

⚠ Poškozené, ohnuté nebo opotřebované sekací zařízení nechte vždy vyměnit jako celek spolu s příslušnými šrouby, aby bylo zachováno vyvážení.

DŮLEŽITÁ INF. Je vhodné, aby byla sekací zařízení měněna ve dvojici, zejména v případě výrazných rozdílů v opotřebování.

DŮLEŽITÁ INF. Vždy používejte originální sekací zařízení, označené kódem uvedeným v tabulce "Technické parametry". Vzhledem k vyvoji výrobku by mohla být sekací zařízení uvedená v tabulce "Technické parametry" mezitím vyměněna za jiná s obdobnými vlastnostmi vzájemně zaměnitelnosti a bezpečnosti provozu.

8.3 VÝMĚNA PŘEDNÍCH / ZADNÍCH KOL

8.3.1 Přípravné úkony

DŮLEŽITÁ INF. Používejte vhodné zvedací zařízení, například nůžkový zvedák.

Před samotnou výměnou kol proveďte tyto úkony:

- Odložte veškeré příslušenství.
- Umístěte stroj na pevný a rovný povrch, který zaručuje stabilitu stroje.
- Zadržte parkovací brzdu.
- Vypněte motor.
- Vytáhnout klíč;
- Umístěte zvedák do nejbližšího zvedacího bodu, do blízkosti kola určeného k výměně (odst. 8.3.2; obr. 8.3.3).
- Zkontrolujte, zda je zvedák dokonale kolmý vůči terénu.

8.3.2 Volba a umístění zvedáku na zadní kola

Ke spodní části kola (obr. 33.B), které se nachází vedle kola určeného k výměně (obr. 33.C), umístěte dřevěné klíny (obr. 33.A).

Pro modely se zadním sběrem:

- Maximální možná výška zvedáku je 110 mm (obr. 33).
- Umístěte zvedák pod zadní desku (obr. 34.A), do vzdálenosti 180 mm od bočního okraje.

Pro modely s bočním výhozem:

- Maximální možná výška zvedáku je 110 mm (obr. 35).

- Umístěte zvedák pod zadní nápravu, v místě vyznačeném na obrázku (obr. 36.A).

POZNÁMKA Zvedák umístěný způsobem popsáným v tomto odstavci umožňuje zvednout pouze kolo určené k výměně.

8.3.3 Volba a umístění zvedáku na přední kola

1. Umístěte dřevěné klíny (obr. 37.A) do spodní části kola (obr. 37.B), které se nachází za kolem určeným k výměně (obr. 37.C).
2. Maximální možná výška zvedáku je 110 mm
3. Uložte na zvedák (obr. 38.A) čtvercovou dřevěnou podložku (obr. 38.B) s průřezem přibližně 10 x 10 cm.

POZNÁMKA Dřevěná podložka zabráňuje poškození přední nápravy.

4. Zvedněte zvedák tak, aby se podložka dotýkala rámu a konstrukčních částí (obr. 38.C).

POZNÁMKA Během této fáze držte podložku vyváženou na zvedáku a pomozte si rukou.

POZNÁMKA Takto umístěný zvedák umožňuje zvednout celou přední nápravu.

8.3.4 Výměna kola

DŮLEŽITÁ INF. Při zvedání se ujistěte, že stroj zůstává ve stabilní poloze a že je zastaven. Když si všimnete něčeho neobvyklého, okamžitě spusťte dolů zvedák a zkontrolujte a odstraňte případné problémy. Teprve poté stroj znovu zvedněte.

1. Vyléčte víko (obr. 39.A).
2. Stroj zvedněte do takové výšky, aby bylo možné pohodlně vyjmout kolo.
3. Pomocí šroubováku vyjměte pružný kroužek (obr. 39.B) a opěrnou podložku (obr. 39.C).
4. Vyléčte kolo určené k výměně.
5. Namažte nápravu (obr. 39.D) mazacím tukem.
6. Namontujte náhradní kolo.
7. Důkladně namontujte zpět opěrnou podložku a pružný kroužek.

DŮLEŽITÁ INF. Zkontrolujte, zda se zadní kola nacházejí ve stejné výšce (obr. 40.A) a zda rozdíl vnějšího průměru obou kol (obr. 40.B) nepřesahuje 8-10 mm. Když k tomu dojde, je třeba provést vyrovnaní montážního

celku sekacích zařízení v autorizované dílně, aby se zabránilo nepravdělnému sečení.

8.3.5 Oprava nebo výměna pneumatik

Pneumatiky jsou bez duše, typu "Tubeless", a proto výměnu nebo opravu případného defektu musí provést odborník v pneuservisu podle postupu určeného pro daný typ pláště.

8.4 ELEKTRONICKÁ KARTA

Elektronická karta je komponent, který se nachází pod palubní deskou, která řídí všechny bezpečnostní prvky stroje.

8.4.1 Ochranný prvek karty (pouze u modelů se zadním sběrem)

- Elektronická karta se nachází pod palubní deskou a je vybavena samoobnovovací ochranou, která přeruší obvod v případě poruch elektroinstalace (kap. 14).

8.4.2 Pojistka na ochranu karty (pouze u modelů s bočním výhozem)

- Elektronická karta se nachází pod palubní deskou a je vybavena pojistkou, která přeruší obvod v případě poruch nebo zkratů elektroinstalace (kap. 14).

8.5 VÝMĚNA POJISTKY

Na stroji se nachází pojistky (obr. 41.A) s různou jmenovitou hodnotou, které mají následující funkce a charakteristiky:

- Pojistka 10 A = slouží k ochraně základních obvodů a napájení elektronické karty. Její zásah vyvolá zastavení stroje a **u modelů se zadním výhozem** způsobí úplné zhasnutí kontrolky na palubní desce (odst. 5.11)
- Pojistka 25 A = slouží k ochraně nabíjecího obvodu. Její zásah se projeví postupným poklesem nabití akumulátoru a vyvolá následně potíže při startování.

Jmenovitá hodnota pojistky je uvedena na samotné pojistce.

DŮLEŽITÁ INF. Spálená pojistka musí být vždy nahrazena novou pojistkou stejného druhu a jmenovité hodnoty, nikdy žádnou jinou.

V případě, že není možné odstranit příčiny zásahu, obraťte se na vašeho prodejce.

8.6 VÝMĚNA ŽÁROVEK

8.6.1 Druh "I" - Klasické žárovky s rozžhaveným vláknem

- Žárovky (18 W) jsou uchyceny v objímkách pomocí bajonetového závitu a je možné je z něj uvolnit jejich pootočením proti směru hodinových ručiček pomocí kleští (obr. 42).

8.6.2 Druh "II" - LED žárovky

- Odšroubujte kruhovou matici (obr. 42.A) a odložte konektor (obr. 42.B). Odmontujte osvětlovač s LED (obr. 42.C), připevňte šrouby (obr. 42.D).

8.7 ZADNÍ NÁPRAVA

- Je vyrobena v podobě jednolitého uzavřeného monobloku, který nevyžaduje žádnou údržbu; obsahuje trvalou náplň maziva, kterou není třeba vyměňovat ani doplňovat.

9. SKLADOVÁNÍ

Když má být stroj skladován po dobu delší než 30 dnů:

1. Nechte ochladit motor
2. Odpojte kabely akumulátoru a uložte jej na suché a chladné místo.
3. Vypusťte palivovou nádrž (odst. 7.2.2) a postupujte dle pokynů uvedených v návodu k motoru.
4. Důkladně vyčistěte stroj.
5. Zkontrolujte, zda stroj neuprchl škody. V případě potřeby se obraťte na autorizované servisní středisko.
6. Stroj skladujte:
 - se spuštěným montážním celkem sekacích zařízení
 - v suchém prostředí;
 - chráněn před povětrnostními vlivy;
 - dle možností přikrytý plachtou (odst. 15.4)
 - na místě, které není přístupné dětem.
 - Před uskladněním stroje se ujistěte, že jste vyjmuli klíče a odložili nářadí použité při údržbě.

Při opětovném uvedení stroje do činnosti:

- ujistěte se, že nedochází k úniku benzínu z hadic, z palivového ventilu a z karburátoru;
- připravte stroj podle pokynů uvedených v kapitole "6. Použití stroje".

10. MANIPULACE A PŘEPRAVA

- Při manipulaci se strojem postupujte níže uvedeným způsobem:
 - vyřadte sekací zařízení;
 - zvedněte montážní celek sekacích zařízení do nejvyšší polohy;
 - vypněte motor;
- Při přepravě stroje na kamionu nebo přívěsu je třeba:
 - použít přístupové rampy, které jsou odolné, dostatečně široké a dlouhé;
 - nakládat stroj s vypnutým motorem, s klíčem zapalování vyjmutým z jeho uložení, bez řidiče a výhradně jeho posunováním s použitím přiměřeného počtu osob;
 - zavřít ventil přívodu paliva (je-li součástí);
 - spustit montážní celek sekacích zařízení;
 - zařadit parkovací brzdu;
 - umístit stroj tak, aby nepředstavoval pro nikoho nebezpečí;
 - řádně jej připevnit k přepravnímu prostředku lany nebo řetězy, aby se zabránilo jeho převrácení a možnému poškození, spojenému s únikem paliva.

11. SERVISNÍ SLUŽBA A OPRAVY

Tento návod poskytuje veškeré pokyny, potřebné pro obsluhu stroje a pro správnou základní údržbu, kterou může provádět uživatel. Všechny úkony seřizování a údržby, které nejsou popsány v tomto návodu, musí být provedeny vaším Prodejcem nebo Specializovaným střediskem, které disponuje znalostmi a vybavením, které je nutné pro správné provedení potřebných prací při současném zachování původní bezpečnostní úrovně stroje. Úkony prováděné u neautorizovaných organizací nebo úkony prováděné nekvalifikovaným personálem způsobí propadnutí jakékoli formy záruky a jakékoli povinnosti nebo odpovědnosti Výrobce.

TABULKA ÚDRŽBY

Políčka vedle vám umožní zaznamenat si datum nebo počet hodin činnosti, kdy byl daný úkon proveden.

- Opravy a údržbu v záruce mohou provádět výhradně autorizované servisní dílny.
- Autorizované servisní dílny používají výhradně originální náhradní díly. Originální náhradní díly a příslušenství byly vyvinuty specificky pro dané stroje.
- Neoriginální náhradní díly a příslušenství nejsou schváleny; použití neoriginálních náhradních dílů a příslušenství může ohrozit bezpečnost stroje a zbavuje Výrobce jakékoli povinnosti nebo odpovědnosti.
- Doporučuje se svěřit stroj jednou ročně autorizované servisní dílně za účelem provedení údržby, servisu a kontroly bezpečnostních zařízení.

12. ZÁRUČNÍ PODMÍNKY

Záruka se vztahuje na všechny vady materiálu a na výrobní vady. Uživatel bude muset pozorně sledovat všechny pokyny dodané v příložené dokumentaci.

Záruka se nevztahuje na škody způsobené:

- Chybějícím seznámením s průvodní dokumentací.
- Nepozorností.
- Nevhodným nebo nedovoleným použitím a montáží.
- Použitím neoriginálních náhradních dílů.
- Použitím příslušenství, které nebylo dodáno nebo schváleno výrobcem.

Záruka se dále nevztahuje na:

- běžné opotřebení spotřebních materiálů, jako jsou převodové řemeny, světlomety, kola, nože, pojistné šrouby a dráty.
- Běžné opotřebení.
- Motory. Vztahují se na ně záruky výrobce motoru v uvedeném rozsahu a za uvedených podmínek.

Kupující je chráněn vlastními národními zákony. Práva kupujícího vyplývající z vlastních národních zákonů nejsou nijak omezena touto zárukou.

Úkon údržby	Interval (v hodinách)	Provedení úkonu (Datum a čas)	Poznámky
STROJ			
Bezpečnostní kontroly / Ověření funkčnosti ovládacích prvků	Před každým použitím		odst. 6.2
Kontrola tlaku v pneumatikách	Před každým použitím		odst. 6.1.3
Montáž/Ověření ochranných krytů na výstupu	Před každým použitím		odst. 6.1.4
Celkové vyčištění a kontrola	Po každém použití		odst. 7.4
Ověření případných škod, které se vyskytují na stroji. V případě potřeby se obraťte na autorizované servisní středisko.	Po každém použití		-
Nabití akumulátoru	Před skladováním		odst. 7.5
Kontrola všech upevnění	25		
Kontrola upevnění a naostření sekacích zařízení	25		***
Kontrola převodového řemenu	25		***
Kontrola řemenu ovládání sekacích zařízení	25		***
Kontrola a seřízení brzdy	25		***
Kontrola a seřízení náhonu	25		***
Kontrola zařazení a brzdy sekacího zařízení	25		***
Celkové mazání	25		****
Výměna sekacích zařízení	100		***
Výměna převodového řemenu	-		** / ***
Výměna řemenu ovládání sekacích zařízení	-		** / ***
MOTOR			
Kontrola/doplnění hladiny paliva	Před každým použitím		odst. 7.2
Kontrola / doplnění oleje motoru	Před každým použitím		odst. 7.3
Výměna motorového oleje	...		*
Kontrola a vyčištění vzduchového filtru	...		*
Výměna vzduchového filtru	...		*
Kontrola benzinového filtru	...		*
Výměna benzinového filtru	...		*
Kontrola a vyčištění kontaktů svíčky	...		*
Výměna zapalovací svíčky	...		*

* Konzultujte návod motoru, abyste se seznámili s kompletním seznamem operací a intervalů údržby

** Při prvním náznaku poruchy se obraťte na Autorizovaný servis

*** Operace, která musí být provedena vaším Prodejcem nebo Autorizovaným servisem

*** Základní mazání všech kloubových spojů by mělo být prováděno kromě již uvedených termínů vždy tehdy, když se předpokládá období dlouhodobé nečinnosti stroje

13. IDENTIFIKACE ZÁVAD

ZÁVADA	PRAVDĚPODOBNÁ PŘÍČINA	ŘEŠENÍ
1. S klíčem v poloze «CHOD» je kontrolka zhasnuta (pouze u modelů se zadním sběrem)	Zásah ochrany elektronické karty z níže uvedených důvodů:	Otočte klíč do polohy «VYPNUTO» a najděte příčinu závady:
	nesprávně zapojený akumulátor	zkontrolujte připojení (odst. 4.4)
	prohození vývodů akumulátoru	zkontrolujte připojení (odst. 4.4).
	úplně vybitý akumulátor	nechte nabít akumulátor (odst. 7.5)
	spálená pojistka	vyměňte pojistku (10 A) (odst. 8.5).
	vlhká elektronická karta	vysušte ji vlažným proudem vzduchu
2. S klíčem v poloze «STARTOVÁNÍ» kontrolka bliká a startér se neotáčí (pouze u modelů se zadním sběrem)	chybí některá z podmínek pro startování	zkontrolujte, zda jsou dodrženy podmínky (odst. 6.2.2)
3. S klíčem v poloze «STARTOVÁNÍ» se kontrolka rozsvítí a startér se neotáčí (pouze u modelů se zadním sběrem)	nedostatečně nabitý akumulátor	nechte nabít akumulátor (odst. 7.5)
	porucha startovacího relé	obraťte se na vašeho Prodejce
4. S klíčem v poloze «STARTOVÁNÍ» se startér neotáčí (pouze u modelů se zadním výhozem)		Otočte klíč do polohy «VYPNUTO» a najděte příčinu závady:
	chybí některá z podmínek pro startování	zkontrolujte, zda jsou dodrženy podmínky (odst. 6.2.2)
	nesprávně zapojený akumulátor	zkontrolujte připojení (odst. 4.4)
	prohození vývodů akumulátoru	zkontrolujte připojení (odst. 4.4)
	úplně vybitý akumulátor	nechte nabít akumulátor (odst. 7.5)
	spálená pojistka	vyměňte pojistku (10 A) (odst. 8.5).
	vlhká elektronická karta	vysušte ji vlažným proudem vzduchu
	porucha startovacího relé	obraťte se na vašeho Prodejce
5. S klíčkem zapalování v poloze «STARTOVÁNÍ» se motor startéru točí, ale motor nestartuje	nedostatečně nabitý akumulátor	nechte nabít akumulátor (odst. 7.5)
	chybějící přívod benzínu	zkontrolujte hladinu v nádrži (odst. 7.2.1) otevřete kohoutek (je-li součástí) (odst. 6.4) zkontrolujte benzínový filtr
	chyba v zapalování	zkontrolujte spojení kabelové koncovky se svíčkou zkontrolujte čistotu a správnou vzdálenost elektrod svíčky
		vycistěte nebo vyměňte vzduchový filtr
		vyprázdněte palivovou nádrž a naplňte ji novým benzinem
6. Startování je obtížné a činnost motoru nepravdělná	problémy s karburací	zkontrolujte a případně vyměňte benzínový filtr
7. Snížení otáček motoru během sečení	příliš vysoká rychlost pojezdu vzhledem ke zvolené výšce sečení	snížte rychlost pojezdu a/nebo zvýšte výšku sečení (odst. 6.5.4)

Když problémy přetrvávají i po aplikaci výše uvedených řešení, obraťte se na vašeho Prodejce.

ZÁVADA	PRAVDĚPODOBNÁ PŘÍČINA	ŘEŠENÍ
8. Zastavení motoru během pracovní činnosti	zásah bezpečnostních zařízení	zkontrolujte, zda jsou dodrženy podmínky (odst. 6.2.2)
	vypálená pojistka v důsledku zkratu nebo poruch elektroinstalace (pouze u modelů s bočním výhozem)	Vyhleďte a odstraňte příčinu poruchy, aby se zabránilo opětovným přerušením. Vyměňte pojistku (10 A) (odst. 8.5). V případě opakovaných přerušení se obraťte na svého prodejce
9. Dojde k zastavení motoru během pracovní činnosti a ke zhasnutí kontrolky (pouze u modelů se zadním sběrem)	Zásah ochrany elektronické karty z níže uvedených důvodů:	Otočte klíč do polohy «ZASTAVENÍ», vyčkejte několik sekund na automatické obnovení činnosti a:
	prohození vývodů akumulátoru	zkontrolujte připojení (odst. 4.4)
	poruchy v činnosti regulátoru nabíjení akumulátoru	zkontrolujte kontakty kabelů akumulátoru (odst. 4.4) zkontrolujte přítomnost akumulátoru
	zkrat	obraťte se na vašeho Prodejce
10. Při vyřazování sekacích zařízení nedojde k jejich rychlému vyřazení nebo zastavení	problémy v systému řazení	obraťte se na vašeho Prodejce
11. Nepravidelné sečení a nedostatečný sběr (pouze u modelů se zadním sběrem)	montážní celek sekacích zařízení není rovnoběžný s terénem	zkontrolujte tlak v pneumatikách (odst. 6.3.1). obnovte vyrovnaní montážního celku sekacích zařízení s terénem (odst. 8.2.1)
	neúčinnost sekacích zařízení	obraťte se na vašeho Prodejce
	příliš velká rychlost vzhledem k výšce sečené trávy	snižte rychlost pojezdu a/nebo zvýšte výšku montážního celku sekacích zařízení (odst. 6.5.4) vyčkejte, až tráva vyschne
	zahlcený kanál	sejměte sběrný koš a vyprázdněte kanál (odst. 7.4.2)
12. Nepravidelné sečení (pouze u modelů s bočním výhozem)	montážní celek sekacích zařízení není rovnoběžný s terénem	zkontrolujte tlak v pneumatikách (odst. 6.3.1). obnovte vyrovnaní montážního celku sekacích zařízení s terénem (odst. 8.2.1)
	neúčinnost sekacích zařízení	obraťte se na vašeho Prodejce
13. Vibrace během činnosti	montážní celek sekacích zařízení je plný trávy	vyčistěte montážní celek sekacích zařízení (odst. 7.4.4)
	sekacích zařízení nejsou vyvážená nebo jsou povolena	obraťte se na vašeho Prodejce
	šroubové spoje uvolněny	zkontrolujte a dotáhněte šrouby upevnění motoru na rámu stroje
14. Nejisté nebo neúčinné brzdění	nesprávně seřizená brzda	obraťte se na vašeho Prodejce
15. Nepravidelný pojezd, nedostatečný náhon při jízdě do svahu nebo tendence stroje převrátit se	problémy s řemenem nebo se zařízením pro zařazení	obraťte se na vašeho Prodejce
16. Po sešlápnutí pedálu s motorem v chodu se stroj nerozjede (modely s hydrostatickou převodovkou)	odjišťovací páka se nachází v poloze odjištění náhonu	vraťte ji do polohy odpovídající zařazenému náhonu (odst. 5.13)

Když problémy přetrvávají i po aplikaci výše uvedených řešení, obraťte se na vašeho Prodejce.

ZÁVADA	PRAVDĚPODOBNÁ PŘÍČINA	ŘEŠENÍ
17. Stroj začíná vibrovat neobvyklým způsobem a/nebo zasáhá cizí těleso	poškození nebo povolené součásti	zastavte stroj a vyjměte klíč zapalování
		zkontrolujte případná poškození
		zkontrolujte, zda některé součásti nejsou uvolněné, a dle potřeby je utáhněte
		nechte provést kontroly, výměny nebo opravy ve specializovaném středisku

Když problémy přetrvávají i po aplikaci výše uvedených řešení, obraťte se na vašeho Prodejce.

14. PŘÍSLUŠENSTVÍ

14.1 SADA PRO MULČOVÁNÍ

Jemně rozdrobí posečenou trávu a nechá ji na trávníku (obr. 43.A1; obr. 43.A2).

14.2 UDRŽOVACÍ NABÍJEČKA AKUMULÁTORU

Umožňuje udržovat vysokou účinnost akumulátoru v období dlouhodobé nečinnosti stroje, zajišťuje jeho optimální nabití a prodlužuje jeho životnost (obr. 43.B).

14.3 SADA TAŽNÉHO ZAŘÍZENÍ

Pro tažení malého přívěsu (obr. 43.C).

14.4 KRYCÍ PLACHTA

Chrání stroj před prachem v období, kdy je stroj mimo provoz (obr. 43.D)

14.5 SADA OCHRANNÉHO KRYTU ZADNÍHO VÝHOZU

Používá se namísto sběrného koše, když se posečená tráva nesbírá (obr. 43.E) (**pouze u modelů se zadním výhozem**).

14.6 SNĚHOVÉ ŘETĚZY 18"

Zlepšují přilnavost zadních kol na zasněžených úsecích a umožňují použití zařízení pro odstraňování sněhu (obr. 43.F).

14.7 KOLA DO BLÁTA / SNĚHU 18"

Zlepšují výkonnost náhonu na sněhu a blátě.

14.8 PŘÍVĚSNÝ VOZÍK

Slouží k přepravě náradí nebo jiných předmětů v mezích povolené nosnosti (obr. 43.H).

14.9 POSYPÁVAČ

Slouží k posypu solí nebo hnojiv (obr. 43.I).

14.10 VÁLEC PRO VÁLCOVÁNÍ TRÁVY

Slouží k udusání terénu po výsevu nebo k válcování trávy (obr. 43.J).

14.11 SNĚHOVÁ RADLICE

Slouží k odhrnování sněhu a k jeho bočnímu hromadění (obr. 43.K).

14.12 SBĚRAČ LISTÍ A TRÁVY

Slouží ke sběru listí a trávy na travnatých površích (obr. 43.L).



INDHOLDSFORTEGNELSE

1. GENERELLE OPLYSNINGER	2	7.2 Påfyldning af brændstof/tømning af brændstoftanken	16
2. SIKKERHEDSFORSKRIFTER	2	7.3 Kontrol/efterfyldning af motorolie.....	16
3. KEND DIN MASKINE	4	7.4 afstandshjul.....	17
3.1 Beskrivelse af maskinen og dens tilsigtede anvendelse	4	7.5 Rengøring	17
3.2 Sikkerhedsmærkning	5	7.6 Batteri	18
3.3 Typeskilt	6	7.7 Fastgøringsskruer og -møtrikker.....	19
3.4 Hovedkomponenter.....	6	8. EKSTRAORDINÆR VEDLIGEHOLDELSE. 19	
4. MONTERING.....	6	8.1 Råd vedrørende sikkerhed	19
4.1 Komponenter til monteringen	7	8.2 Rotorhus / skæreanordninger.....	19
4.2 Montering af styr	7	8.3 Udskiftning af for- og baghjul.....	19
4.3 Montering af førersæde.....	7	8.4 Elektronisk kort.....	20
4.4 Montering og tilslutning af batteri	7	8.5 Udskiftning af en sikring	20
4.5 Montering af forreste køfanger	7	8.6 Udskiftning af pærer.....	21
4.6 Montering af sideudkast skærm (kun til modeller med sideudkast).....	8	8.7 Bagaksel.....	21
4.7 Montering af sideforstærkningen af rotorhuset (kun til modeller med sideudkast, hvis den findes).....	8	9. OPMAGASINERING.....	21
4.8 Montering og afslutning af den bagerste plade (kun til modeller med sideudkast) 8		10. FLYTNING OG TRANSPORT	21
5. BETJENINGSORGANER	8	11. SERVICE OG REPARATIONER	21
5.1 Nøgleafbryder	8	12. GARANTIDÆKNING	22
5.2 Speeder	9	13. TABEL FOR VEDLIGEHOLDELSE.....	22
5.3 Parkeringsbremsehåndtag	9	14. PROBLEMER OG DERES LØSNING.....	23
5.4 Kobling/bremsepedal (mekanisk transmission).....	9	15. TILBEHØR.....	25
5.5 Håndtag til hastighedsomskiftning (mekanisk transmission)	9	15.1 Kit til "Multiclip".....	25
5.6 Bremsepedal (hydrostatisk transmission)	10	15.2 Batterilader	25
5.7 Trækpedal (hydrostatisk transmission) 10		15.3 Kit til trækning	26
5.8 Håndtag til udløsning af den hydrostatisk transmission (hydrostatisk transmission)	10	15.4 Presenning.....	26
5.9 Tilkobling og frakobling af skæreanordningerne.....	10	15.5 Kit til beskyttelse for bagudkast	26
5.10 Sikkerhedsknap til klipning i bagegear ..	10	15.6 Snekæder 18"	26
5.11 Håndtag til justering af klippehøjde	10	15.7 Mudder- og vinterhjul 18"	26
5.12 Kontrollampe og lydadvarsel (kun modeller med opsamling bagpå).....	11	15.8 Anhænger	26
5.13 Håndtag til vipning af opsamlingsposen (kun modeller med opsamling bagpå) .	11	15.9 Spreader	26
6. BRUG AF MASKINEN	11	15.10 Græsrolle.....	26
6.1 Klargøring	11	15.11 Sneplov med skræbeskær.....	26
6.2 Sikkerhedskontroller	12	15.12 Opsamlingsmaskine til blade og græs.....	26
6.3 Brug på skråninger.....	12		
6.4 Start	13		
6.5 Kørsel.....	13		
6.6 Standsning.....	15		
6.7 Efter brug	15		
7. ALMINDELIG VEDLIGEHOLDELSE.....	16		
7.1 Generelle oplysninger	16		

1. GENERELLE OPLYSNINGER

1.1 SÅDAN LÆSES BRUGSANVISNINGEN

Visse afsnit i manualen indeholder oplysninger af særlig vigtighed med hensyn til sikkerhed eller funktion. Disse oplysningerne angives efter disse kriterier:

BEMÆRK eller **VIGTIGT** *Indeholder detaljer eller yderligere uddybning af forudgående angivelser for at undgå beskadigelse af maskinen, materielle skader eller kvæstelser.*

Symbolet  angiver en fare. Manglende overholdelse af advarselne kan medføre risiko for personskade og/eller skader på tredjepart eller på materiel.

Afsnittene som er fremhævede med en grå ramme, angiver valgfri funktioner, som ikke er tilgængelige på alle de dokumenterede modeller i denne vejledning. Kontrollér om den pågældende funktion findes på din egen model.

Samtlige retningsangivelser "for", "bag", "højre" og "venstre" skal forstås i forhold til brugerens arbejdsposition.

1.2 HENVISNINGER

1.2.1 Figurer

Figurerne i denne vejledning er nummererede 1, 2, 3 osv. Komponenterne i figurerne er mærket med bogstaverne A, B, C osv. En henvisning til komponent C i figur 2 vil blive angivet med teksten: "Se fig. 2.C" eller blot "(fig. 2.C)". Figurerne er udelukkende beregnet til illustrationsformål. De faktiske komponenter kan være anderledes end hvad der er angivet på tegningerne.

1.2.2 Overskrifter

Brugsanvisningen er opdelt i kapitler og afsnit. Overskriften til afsnittet "2.1 Træning" er en undertitel til "2. Sikkerhedsforskrifter". Henvisninger til overskrifter eller afsnit er angivet med forkortelserne kap. eller afsn. og deres tilhørende nummer. Eksempel: "kap. 2" eller "afsn. 2.1"

2. SIKKERHEDSFORSKRIFTER

2.1 TRÆNING

 **Bliv fortrolig med maskinens betjening og dermed selve brugen af maskinen. Lær at standse motoren hurtigt. Manglende overholdelse af sikkerheds- og brugsanvisningerne kan medføre brand og/eller alvorlig personskade.**

- Lad aldrig børn eller personer, som ikke har læst brugsanvisningen, bruge maskinen. Der kan lokalt være fastsat en minimumsaldersgrænse for brug af maskinen.
- Brugeren må ikke anvende maskinen, hvis han/hun føler sig træet eller utilpas, eller hvis vedkommende har indtaget lægemidler, euforiserende stoffer, alkohol eller andre stoffer, som kan påvirke hans eller hendes reflekser eller opmærksomhed.
- Transportér ikke børn eller andre passagerer.
- Vær opmærksom på, at operatøren eller brugeren er ansvarlig for ulykker, som påføres andre personer eller deres ejendom. Det er brugerens ansvar at vurdere de potentielle risici i terrænet, hvor maskinen skal anvendes, samt at tage de nødvendige forholdsregler af hensyn til egen og andres sikkerhed. Dette gælder især på skråninger og i kuperet, glat eller ustabil terræn.
- Hvis maskinen videresælges eller udlånes, skal man sørge for, at den nye bruger gøres bekendt med anvisningerne i denne instruktionsbog.

2.2 KLARGØRING

Personlige værnemidler (PV)

- Vær iført egnet beklædning, kraftige arbejdssko med skridsikker sål og lange bukser. Arbejd aldrig med bare fødder eller sandaler. Vær iført høreværn.
- Bær ikke halstrøklæder, skjorter, halskæder, armbånd, løstsiddende tøj eller tøj med snører eller slips og under ingen omstændigheder hængende eller brede tilbehør, som kan sætte sig fast i maskinen eller i genstande eller materialer, der forefindes på arbejdspladsen.
- Langt hår skal holdes forsvarligt samlet.

Arbejdsområde / maskine

- Kontrollér hele arbejdsområdet grundigt, og fjern alt det, som kan slynges ud af maskinen eller kan beskadige klippeanordningen/de roterende dele (sten, grene, ståltråd, kødben osv.).

Forbrændingsmotor - brændstof

! **FARE!** Brændstoffet er yderst brandfarligt.

- Opbevar brændstoffet i egnede beholdere, der er godkendt for brændstoffer, på et sikkert sted, der er væk fra varmekilder eller åbne flammer.
- Sørg for at der ikke er rester af græs eller blade eller store mængder fedt på beholderne og i området hvor benzinen opbevares.
- Beholderne må ikke være tilgængelige for børn.
- Det er forbudt at ryge under opfyldning eller efterfyldning af brændstof og i det hele taget når brændstoffet håndteres.
- Fyld brændstof på vha. en tragt og kun uden for.
- Undgå at indånde brændstoffdampe.
- Påfyld aldrig brændstoffet, og fjern aldrig brændstofftankens dæksel, når motoren er i gang eller stadig er varm.
- Åbn brændstofftankens dæksel langsomt for gradvist at aflaste det interne tryk.
- Tilnærm aldrig en åben flamme til beholderen for at kontrollere indholdet.
- Start ikke motoren, hvis der er spildt brændstof, men flyt i stedet maskinen væk fra det forurenede område for at undgå brand. Vent til brændstoffet er fordampet og dampen er forsvundet.
- Rens straks ethvert spor af brændstof, der måtte være spildt over maskinen eller på jorden.
- Sørg altid for at stramme dækslet godt, både på tank og brændstoffdunk.
- Start aldrig maskinen på det sted, hvor påfyldningen er foregået. Start af motoren skal ske i en afstand på mindst 3 meter fra det sted, hvor der er foretaget påfyldning af brændstoffet.
- Undgå at der spildes brændstof på tøjet; såfremt det sker, skal man skifte tøj, før motoren tændes.

2.3 UNDER BRUG

Arbejdsområde

- Lad ikke motoren køre i lukkede rum hvor der er risiko for farlig ophobning af kullite. Maskinen skal startes i det fri eller på steder med tilstrækkelig udluftning. Husk altid på, at motorens udstødningsgasser er giftige.
- Under start af maskinen må man ikke rette lyd-potten og hermed udstødningsgassen mod brandfarlige materialer.
- Maskinen må ikke anvendes i eksplosionsfarlige miljøer, i nærheden af brandfarlige væsker, gas eller støv. Elektriske kontakter eller mekanisk gnidning kan skabe gnister, som kan antænde støv eller dampe.

- Arbejd udelukkende i dagslys eller med en god kunstig belysning. Sigtforholdene skal være gode.
- Personer, børn og dyr skal holdes væk fra arbejdsområdet. Børn skal overvåges af en anden voksen.
- Undgå at arbejde med vådt græs, når det regner og der er risiko for uvej, især lyn.
- Vær særligt opmærksom på ujævnt terræn (buler, forhøjninger), skrånninger og skjulte farer og vær opmærksom på eventuelle forhindringer, som kan begrænse udsynet.
- Vær meget forsigtig i nærheden af grøfter, afgrunde eller volde. Maskinen kan krænge over, hvis et hjul passerer en kant eller hvis kanten giver efter.
- Vær forsigtig på terræn der skråner, hvor man skal være særligt opmærksom for at undgå at vælte eller miste kontrollen over maskinen. De væsentligste årsager til, at herredømmet over maskinen mistes, er følgende:
 - Manglende vejgreb
 - For høj hastighed
 - Ukorrekt bremsning
 - Maskinen ikke egnet til anvendelse
 - Manglende kendskab til terrænforhold og de effekter det kan have.
 - Ukorrekt brug som bugseringskøretøj.

Betjening

- Undgå at blive distraheret og forbliv koncentreret under kørsel og arbejde.
- Udvis stor forsigtighed i bakgear eller under bagudkørsel. Både før og under bagudkørsel bør du se bagud for at sikre, at du ikke støder på forhindringer.
- Vær forsigtig når der trækkes laster eller der anvendes tungt udstyr.
 - Trækbommene må kun kobles på godkendte steder.
 - Undgå bratte drejninger. Vær specielt opmærksom under bagudkørsel.
 - Anvend kontravægtlodder eller vægt på hjulene, når brugsanvisningen foreslår dette.
- Udvis opmærksomhed, når der anvendes opsamlingsposer og tilbehør, som kan påvirke maskinens stabilitet, specielt på skrånninger.
- Hold altid hænder og fødder væk fra skæreanordningen, både under opstart og under drift af maskinen.
- Advarsel: skæreanordningen fortsætter med at dreje nogle sekunder efter at den er frakoblet eller efter slukning af motoren
- Vær specielt opmærksom, hvis rotorhuset indeholder mere end én skæreanordning, da disse kan være indbyrdes forbundet.
- Hold dig altid på afstand fra udkasteråbningen.

- Rør ikke ved dele af motoren som under driften bliver varme. Risiko for forbrænding.
- For at undgå brandfare må maskinen aldrig efterlades i højt græs med motoren tændt.

⚠ Stands straks motoren i tilfælde af brud eller ulykker under arbejdet, og flyt maskinen væk fra stedet for at undgå yderligere skader eller kvæstelser på sig selv eller andre personer. Yd straks den nødvendige førstehjælp, hvis ulykken har medført kvæstelser. Kontakt sygehus o.l. vedrørende den nødvendige behandling. Fjern omhyggeligt alle genstande, som i tilfælde af uagtsomhed kan medføre skader eller kvæstelser på personer og dyr.

Begrænsninger ved brug

- Anvend aldrig maskinen med beskadigede, manglende eller forkert placerede beskyttelsesanordninger (opsamlingspose, beskyttelsen for sideudkast, beskyttelsen for bagudkast).
- Anvend ikke maskinen, hvis tilbehør eller værktøjer ikke er monteret på de tilsigtede steder.
- Det er ikke tilladt at frakoble, fjerne eller manipulere sikkerhedsanordningerne/ mikroafbryderne.
- Udsæt ikke maskinen for overdrevne belastninger, og brug ikke en lille maskine for at udføre et hårdt arbejde; brugen af en hensigtsmæssig maskine mindsker risiciene og forbedrer arbejdets kvalitet.
- Denne maskine er ikke typegodkendt til anvendelse på offentlige veje. I følge færdselsloven må maskinen kun anvendes i lukkede private områder uden trafik.

2.4 VEDLIGEHOLDELSE, OPMAGASINERING

En korrekt vedligeholdelse og opmagasinering bidrager til at opretholde maskinsikkerheden og maskinens ydeevne.

Vedligeholdelse

- Brug aldrig maskinen med slidte eller ødelagte dele. Defekte eller ødelagte dele bør altid udskiftes og ikke repareres.
- For at reducere brandrisikoen skal det med jævne mellemrum kontrolleres, at der ikke er olie og/eller brændstofdækager.
- Vær forsigtig i forbindelse med justering af maskinen for at undgå at klemme fingrene mellem skæreanordningen i bevægelse og maskinens faste dele.

⚠ Det oplyste støj- og vibrationsniveauet i denne betjeningsvejledning svarer til maskinens maksimale driftsværdier. Brug af

en ikke-afbalanceret skæreanordning, for høj kørehastighed eller manglende vedligeholdelse kan have en markant indflydelse på støj- og vibrationsniveauet. Det er derfor nødvendigt at forebygge mulige skader som følge af høj støj og vibrationer. Vedligehold maskinen, bær høreværn og hold pauser under arbejdet.

Opmagasinerings

- Anbring ikke en maskine med brændstof i tanken i et rum, hvor brændstofdampen kan nå en flamme, en gnist eller en varmekilde.
- For at mindske risikoen for brand må kasser med opskåret materiale ikke efterlades i et lukket rum.

2.5 MILJØBESKYTTELSE

Miljøbeskyttelsen er et relevant aspekt, som bør have høj prioritet under anvendelse af maskinen - dette vil gavne både vores fællesskab med andre mennesker og det miljø, vi lever i.

- Undgå at være til gene for nabolaget. Brug kun maskinen til fornuftige tider (ikke tidligt om morgenen eller sent om aftenen/natten, når der kan være til gene for de nærmeste omgivelser).
- Overhold nøje de lokale bestemmelser hvad angår bortskaffelse af emballage, olie, brændstoffer, batterier, filtre, slidte dele og andre komponenter, som kan påvirke miljøet. Disse typer affald må ikke bortskaffes sammen med det almindelige husholdningsaffald, men skal indleveres særskilt til egnede genbrugsstationer, som vil sørge for genanvendelse af materialerne.
- Overhold nøje de lokale bestemmelser vedrørende bortskaffelse af restmaterialet efter klipningen.
- Efter endt levetid må maskinen ikke efterlades i naturen. Henvend dig til din lokale genbrugsstation for bortskaffelse i henhold til de gældende lokale bestemmelser.

3. KEND DIN MASKINE

3.1 BESKRIVELSE AF MASKINEN OG DENS TILSIGTEDE ANVENDELSE

Denne maskine er en plæneklipper med fører siddende om bord

Maskinen er udstyret med en motor, der driver henholdsvis en skæreanordning, som sidder under en skærm, og en transmission, som sørger for maskinens fremdrift. Maskinen har baghjulstræk. Bagakslen kan være udstyret med:

- Mekanisk transmission med 5 fremgear og ét baggear.
- Hydrostatisk transmission med frem- og baggear med trinløs indstilling ("Hydro").

Brugeren kan fra førersædet styre maskinen og betjene hovedkontrollerne.

Sikkerhedsanordningerne monteret på maskinen, vil standse motoren og skæreanordningen inden for et par sekunder (afsnit 6.2.2).

3.1.1 Tilsigtet brug

Denne maskine er designet og fremstillet til klipning af græs.

Generelt kan denne maskine:

- MP 84 / MP 98 serierne kan:
 1. skære græsset og samle det i opsamlingsposen
 2. skære græsset og kaste det ud fra den bagerste del
 3. skære græsset, snitte det og lægge det på terrænet ("multiclip").
- SD 98 / 108 serierne kan:
 4. skære græsset og kaste det sidelæns ud
 5. skære græsset, snitte det og lægge det på terrænet ("multiclip").

Ved anvendelse af det særlige tilbehør, som fabrikanten leverer sammen med maskinen, eller som kan købes separat, er det muligt at udføre dette arbejde på forskellige måder som beskrevet i maskinens brugsanvisning eller brugsanvisningen for det enkelte tilbehør. På samme måde er det muligt at montere ekstra tilbehør (hvis dette er godkendt af fabrikanten), så maskinen kan anvendes til andre former for arbejde i henhold til grænserne og betingelserne, som fremgår af brugsanvisningen for det konkrete tilbehør.

3.1.2 Utilstigtet brug

- Enhver anden brug end de ovenfor beskrevne kan være farlig og risikere at medføre kvæstelser og/eller materielle skader. Uegnet brug er for eksempel følgende (men ikke udelukkende):
 - transport på maskinen eller på en anhænger af andre personer, børn eller dyr, da de risikerer at falde af og pådrage sig alvorlige kvæstelser eller at forhindre sikker kørsel;
 - at trække eller skubbe laster uden at anvende detertil beregnede tilbehør;
 - anvendelse af maskinen på et ustabilt, glat eller ujævnt terræn eller på terræner med

- sten, vandpytter eller sumpe, som ikke muliggør en vurdering af terrænets tæthed;
- aktivering af skæreanordningen på områder uden græs;
- anvendelse af maskinen til at opsamle blade eller rester.

VIGTIGT Uegnet brug af maskinen medfører, at garantien bortfalder. Endvidere ophører producentens ansvar, hvilket betyder, at brugeren selv er ansvarlig for eventuelle udgifter som følge af skader eller kvæstelser på sig selv eller andre personer.

3.1.3 Brugere

Denne maskine er tilsigtet almindelige brugere, dvs. ikke professionelle operatører. Maskinen er beregnet til "hobbybrug".

VIGTIGT Maskinen skal anvendes af en enkelt bruger.

3.2 SIKKERHEDSMÆRKNING

Maskinen er mærket med forskellige symboler (fig. 2). Symbolerne skal huske brugeren på de handlinger, som skal udføres for at benytte maskinen på sikker vis. Symbolernes betydning:



Advarsel: Læs anvisningerne, inden maskinen anvendes.



Advarsel: Fjern tændingsnøglen og læs anvisningerne inden udførelse af vedligeholdelse eller reparationer.



Fare! Udslyngning af genstande: Arbejd ikke uden forudgående montering af beskyttelsen på bagudkastet eller opsamlingsposen. (kun modeller med opsamling bagpå)



Fare! Udslyngning af genstande: Arbejd ikke uden sideudkast skærm. (kun modeller med sideudkast)



Fare! Udslyngning af genstande: Hold en passende afstand til personer



Fare! Maskinen kan krænge: Brug aldrig maskinen på en hældning på mere end 10°



Fare! Kvæstelser: Kontrollér, at børn opholder sig i passende afstand fra maskinen, når motoren er aktiveret



Risiko for skæring: Skæreanordninger i bevægelse. Sørg for at holde hænder og fødder uden for rotorhuset, hvor skæreanordningerne er anbragt.



Advarsel! Hold Dem på afstand af de varme overflader.

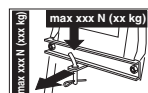

Under brug af kit til trækning bør man overholde grænserne for belastning, som er angivet på mærkaten, såvel som sikkerhedsanvisningerne.



Advarsel! Man må aldrig bruge højtryksrensere til at vaske transmissionen.

VIGTIGT Hvis mærkaterne er blevet ødelagt eller er ulæselige, bør de udskiftes. Ret henvendelse til dit autoriserede servicecenter for at få udleveret nye mærkater.

3.3 TYPESKILT

Typeskiltet indeholder de følgende data (fig. 1):

1. Lydeffektniveau
2. CE- overensstemmelsesmærkning
3. Konstruktionsår
4. Motorens effekt og omdrejningshastighed
5. Maskinens model
6. Type af maskine
7. Serienummer
8. Maskinvægt med tom tank i kg
9. Fabrikantens navn og adresse
10. Type af transmission
11. Varenummer

Skriv maskinens identifikationsoplysninger i felterne på etiketten på indersiden af forsiden.

VIGTIGT Anvend identifikationsdataene på typeskiltet hver gang der rettes henvendelse til det autoriserede servicecenter.

VIGTIGT Eksemplet på overensstemmelseserklæringen findes på de sidste sider i denne manual.

3.4 HOVEDKOMPONENTER

Maskinen er konstrueret af følgende hovedkomponenter, som har følgende funktioner (fig. 1):

- A. Rotorhus:** er enheden som består af skærmen, der omslutter de roterende knive, og af de roterende knive.
- B. Skæreanordning:** kniven som afskærer græsset. Ribberne på enden af kniven transporterer det afskårne græs til udkasteråbningen.
- C. Sideudkast skærm:** en sikkerhedsbeskyttelse for at forhindre udslyngning af eventuelle genstande, der opsamles af kniven (*kun modeller med sideudkast*).
- D. Udkasteråbning:** åbningen i rotorhuset, hvor græsset føres ind i opsamlingsposen (*kun modeller med opsamling bagpå*).
- E. Opsamlingspose:** posen opsaml det afskårne græs og fungerer samtidig som et sikkerhedsэлемент, idet den forhindrer udslyngning af genstande, der opsamles af skæreanordningen (*kun modeller med opsamling bagpå*).
- F. Beskyttelse på bagudkast (fås på anmodning):** monteret i stedet for opsamlingsposen og forhindrer at eventuelle genstande opsamlet af skæreanordningen, slynges ud gennem åbningen (*kun modeller med opsamling bagpå*).
- G. Førersæde:** førerens arbejdsposition, som er udstyret med en "dødemandsknap", der aktiverer bestemte sikkerhedsanordninger, når førersædet forlades.
- H. Batteri:** leverer strøm til start af motoren. Batteriets specifikationer og anvisninger til brug er beskrevet i den særskilte håndbog hertil.
- I. Motor:** motoren driver skæreanordningens og hjulenes rotation. Dens karakteristika og anvendelse er beskrevet i den særskilte håndbog hertil.
- J. Forreste kofanger:** bruges for at beskytte maskinens forreste dele.
- K. Rat:** styrer forhjulene.

4. MONTERING

 **Sikkerhedsforskrifterne, som skal følges, er beskrevet i kap. 2. Disse forskrifter skal følges nøje for at undgå alvorlige risici eller farer.**

Af hensyn til opbevaring og transport er visse af maskinens komponenter ikke monterede

på fabrikken. Disse komponenter skal monteres efter fjernelse af emballagen.

⚠ Udpakningen og den endelige montering skal udføres på en jævn og stabil overflade, hvor der er tilstrækkelig plads til at flytte maskinen og emballagen ved brug af passende redskaber. Tag ikke maskinen i brug før instruktionerne i afsnittet "MONTERING" er fuldførte.

4.1 KOMPONENTER TIL MONTERINGEN

I pakningen finder man også alle komponenter til montering, som er angivet i den følgende tabel:

	Beskrivelse
1	Rat
2	Instrumentbrætdæksel og monteringsdele til rattet
3	Førersæde
4	Batteri
5	Forreste kofanger
6	Afstandshjul
7	Pose med tilhørende monteringskruger og vejledning (<i>kun til modeller med opsamling bagpå</i>)
8	Bagpladens nederste del, poseholderne og det tilhørende tilbehør og monteringsdele (<i>kun til modeller med opsamling bagpå</i>)
9	Sideudkast skærm (<i>kun til modeller med sideudkast</i>)
10	Sideforstærkning af rotorhuset (<i>kun til modeller med sideudkast, hvis den findes</i>).
11	Konvolut med: - brugervejledninger og dokumenter - skruer og møtrikker til montering af sædet - medfølgende dele til montering af sideudkast skærm (<i>kun til modeller med sideudkast</i>) - skruer til montering af batterikablerne - 2 startnøgler - en reservesikring (10 A)

4.1.1 Udpakning

1. Åbn emballagen forsigtigt for ikke at risikere at tabe enkeltdele
2. Læs dokumentationen i kassen, inklusiv denne vejledning.
3. Tag alle umonterede enkeltdele ud af kassen.
4. Tag maskinen ud af emballagen under overholdelse af følgende forholdsregler:
 - indstil skæreanordningen til maksimal højde (afsnit 5.10) for at undgå at

beskadige den, når maskinen køres ned fra pallen den leveres på;

- Kør maskinen ned af pallen den leveres på.

- For modeller med hydrostatisk transmission skal man anbringe håndtaget til udløsning af bagerste transmission i udløst position (afsnit 5.13).

4.2 MONTERING AF STYR

1. Anbring maskinen plant, og ret forhjulene ligeud.
 2. Montér navet (fig. 3.A) på akslen (fig. 3.B). Sørg for, at stiften (fig. 3.C) er korrekt indsat i navets sæde.
 3. Indsæt afskærmningen til instrumentbrættet (fig. 3.D) ved at klikke de syv kroge på plads i de tilsvarende sæder.
 4. Montér styret (fig. 3.E) på navet (fig. 3.A) således, at egerne vender mod førersædet.
- 5a. Kun for rat af type "I" -** Indsæt afstandsstykket (fig. 3.F) og fastgør rattet med den medleverede skrue (fig. 3.G) i den viste rækkefølge.
- 5b. Kun for rat af type "II" -** Fastgør rattet med de medleverede skrue (fig. 3.F, 3.G) i den viste rækkefølge.
6. Sæt dækslet på rattet (fig. 3.H) ved at klikke det på plads.

4.3 MONTERING AF FØRERSÆDE

Montér førersædet (fig. 4.A) på pladen (fig. 4.B) ved hjælp af skrueerne (fig. 4.C).

4.4 MONTERING OG TILSLUTNING AF BATTERI

Batteriet (fig. 5.A) befinder sig under sædet og holdes på plads af en fjeder (fig. 5.B).

1. Tilslut først det røde kabel (fig. 5.C) til (+)-polen og derefter den sorte kabel (fig. 5.D) til (-)-polen ved hjælp af de medleverede skrue som vist.
2. Smør klemmerne med silikonefedt og sørg for korrekt placering af det røde kabels (fig. 5.E) beskyttelseshætte.

VIGTIG Sørg altid for en fuldstændig genopladning under overholdelse af forskrifterne i batteriets brugsanvisning.

VIGTIGT For at undgå udløsning af beskyttelsesanordningen i det elektroniske kort må motoren ikke startes, før batteriet er opladet.

4.5 MONTERING AF FORRESTE KOFANGER

1a. Kun for kofangere af type "I" -

Montér den forreste kofanger (fig. 6.A) på den nederste del af rammen (fig. 6.B) med de fire skruer (fig. 6.C).

1b. Kun for kofangere af type "II"

1. Montér de to holdere (fig. 6.A) og (fig. 6.B) på den nederste del af rammen (fig. 6.C) i den monteringsretning som er vist på: R= højre; L= venstre.
2. spænd skruerne (fig. 6.D) fast.
3. Fastgør den forreste kofanger (fig. 6.E) på holderne (fig. 6.A) og (fig. 6.B) med skruerne (fig. 6.F) og møtrikkerne (fig. 6.G).

4.6 MONTERING AF SIDEUDKAST SKÆRM (KUN TIL MODELLER MED SIDEUDKAST)

1. Fra sideudkast skærm (fig. 7.A) indre del, montér fjederen (fig. 7.B) ved at indsætte endestykket (fig. 7.B.1) i hullet, og dreje det så både fjederen (fig. 7.B) og endestykket (fig. 7.B.2) er korrekt huset i de tilsvarende sæder.
2. Placér sideudkast skærm (fig. 7.A) i forbindelse med holderne (fig. 7.C) for rotorhuset, og ved hjælp af en skruestrækker, drej fjederens (fig. 7.B.2) andet endestykke (fig. 7.B) for at bringe det udvendigt for sideudkast skærm.
3. Indsæt stiften (fig. 7.D) i hullerne på styrene (fig. 7.C) og prelpladen. Sørg for at stiften føres indvendigt gennem fjederens viklinger (fig. 7.B), indtil den hullede ende kommer helt ud af det inderste styr.
4. Indsæt skålen (fig. 7.E) i stifstens (fig. D.1) hul (fig. 7.D) og drej stiften indtil det netop er muligt at folde de to ender (fig. 7.E.1) på skålen (ved brug af en tang), så den ikke risikerer at glide af og medføre at stiften (fig. 7.D) kommer ud.

⚠ Kontrollér, at fjederen fungerer korrekt, og fastholder prelpladen i en stabil sænket position, og at stiften er indsat og ikke kan falde ud ved et uheld.

VIGTIGT På modeller med mulighed for sideudkast: sørg for, at beskyttelsen for sideudkast (fig. 13.A) er sænket og låst med sikkerhedshåndtaget (fig. 13.B).

VIGTIGT Før afmontering eller vedligeholdelse af deflektoren, skal du huske at skubbe sikkerhedshåndtaget (fig. 14.B) og løfte beskyttelsen for sideudkast (fig. 14.A), så den kan afmonteres.

BEMÆRK Følg fremgangsmåden for montering i den omvendte rækkefølge, for at afmontere deflektoren.

4.7 MONTERING AF SIDEFORSTÆRKNINGEN AF ROTORHUSET (KUN TIL MODELLER MED SIDEUDKAST, HVIS DEN FINDES).

Færdiggør monteringen af skæreanordningen ved at montere sideforstærkningerne på skæreanordningens profil med de medfølgende skruer (fig. 8)

4.8 MONTERING OG AFSLUTNING AF DEN BAGERSTE PLADE (KUN TIL MODELLER MED SIDEUDKAST)

1. Montér de to nederste bøjler (fig. 9.A) og (fig. 9.B). Overhold monteringsretningen, der er vist i figuren. Fastgør bøjlerne ved at fastspænde skruerne (fig. 9.C) og møtrikkerne (fig. 9.D).
2. Fjern de to skruer (fig. 9.H), som skal anvendes efterfølgende.
3. Montér bagpladens nederste del (fig. 9.E) og fastgør den til de nederste bøjler ved hjælp af skruerne (fig. 9.F) og (fig. 9.G) (fastspænd ikke fuldstændigt).
4. Afslut fastgøringen af den nederste del (fig. 9.E) af den bagerste plade ved at skrue de to midterste skruer (fig. 9.H), som tidligere blev fjernet, og de fire øverste skruer (fig. 9.I) helt i.
5. Stram de to nederste møtrikker (fig. 9.G).
6. Indsæt håndtaget (fig. 9.J) til tilstandssignalet for fyldt pose i det respektive sæde (fig. 9.K), og pres det nedad, indtil der høres et "klik".
7. Montér de to poseholdere (fig. 9.L) og (fig. 9.M). Overhold monteringsretningen, der er vist i figuren. Fastgør holderne ved at fastspænde skruerne (fig. 9.N) og fjederskiverne (fig. 9.O).

5. BETJENINGSORGANER

5.1 NØGLEAFBRYDER

Nøglen aktiverer/inaktiverer tænding af maskinen og lygterne (findes ikke i alle modeller).

Den har fire stillinger (fig. 10.A):



1. **Stopposition.** Maskinen slukker omgående.



2. Position for tænding af lygter (findes ikke i alle modeller).

Når motoren er tændt, kan lygterne tændes ved at dreje nøglen til denne position. For at slukke dem skal nøglen drejes over på positionen "kør" igen.



3. Position "kør". Alle funktioner er aktive..



4. Tændingsposition. Drej nøglen og maskinen tænder. Når nøglen slippes fra positionen "tænding", vender den automatisk tilbage til positionen "kør".

5.2 SPEEDER

Indstiller motorens omdrejningstal.

Afhængigt af motortypen kan betjeningen af speederen være af én af to typer:

A. Type "I" med separat betjening af choker (Fig. 10.E + Fig. 10.E.1)

B. Type "II" (Fig. 10.E)

Positionerne angivet svarer til:



1. Choker aktiveret - Koldstart.

Anvendes ved start af kold motor. Positionen "CHOKE" gør at der leveres en rigere brændstofblanding og den skal kun anvendes i det strengt nødvendige tidsrum.



1. Motorens maks. hastighed. Skal altid anvendes ved start af maskinen, under driften og når der skæres græs.



2. Motorens min. hastighed. Anvendes når motoren er tilstrækkelig varm, mens maskinen holder stille.

BEMÆRK I forbindelse med kørsel vælges en position mellem "langsom" og "hurtig".

5.3 PARKERINGSBREMSEHÅNDTAG

Parkeringsbremsen forhindrer maskinen i at bevæge sig, når den er parkeret.

Håndtaget til aktivering har to positioner (fig. 10.D), der svarer til:



1. Bremse frakoblet. Træd på pedalen (fig. 10.I) for at frakoble håndbremsen. Håndtaget placerer sig i stillingen for håndbremse frakoblet.



2. Bremse indkoblet. Træd på pedalen (fig. 10.I) i bund for at tilkoble håndbremsen og flyt håndtaget i positionen for bremse tilkoblet; når man løfter foden fra pedalen, forbliver den låst i sænket position.

5.4 KOBLING/BREMSEPEDAL (MEKANISK TRANSMISSION)

Denne pedal har to funktioner (fig. 10.I):



1. i den første del af dens vandring fungerer den som kobling eller til at udkoble hjultrækket.
2. i den anden del af dens vandring fungerer den som bremse, der bremser på baghjulene.

VIGTIGT Det er nødvendigt at udvise stor forsigtighed og ikke forsinke indkoblingen, idet der herved er risiko for overophedning og efterfølgende beskadigelse af motorens transmissionsrem.

BEMÆRK Under kørslen er det en god ide ikke at holde foden på pedalen.

5.5 HÅNDTAG TIL HASTIGHEDSOMSKIFTNING (MEKANISK TRANSMISSION)

Dette håndtag har syv stillinger (fig. 10.K):



1. Fem frem-gear

⚠ Skift til gear SKAL ske, når maskinen er standset.



2. Frigear-stilling «N»



3. Bakgear «R»

⚠ Skift til bakgear SKAL ske, når maskinen er standset.

For at skifte fra et gear til et andet skal man træde pedalen (Fig. 10.I) halvt ned og flytte håndtaget som vist på etiketten.

5.6 BREMSEPEDAL (HYDROSTATISK TRANSMISSION)

 Denne pedal indkobler bremsen på baghjulene (fig. 10.I)

5.7 TRÆKPEDAL (HYDROSTATISK TRANSMISSION)

Med denne pedal indkobles trækket til hjulene og maskinens hastighed reguleres, både ved kørsel fremad og ved tilbagekørsel (fig. 10.J):



1. **Frem-gear.** Træd med spidsen af foden på den forreste pedal for at indkoble frem-gearet. Ved at øge trykket på pedalen i øges maskinens hastighed gradvist.



2. **Bakgear** Bakgearet indkobles ved at træde på den bagerste pedal med hælen.

 **Skift til bakgear SKAL ske, når maskinen er standset.**

3. **Frigear-position.** Når pedalen slippes, vender den automatisk tilbage til frigear-positionen.

BEMÆRK Hvis pedalen til træk indkobles i retningen fremad eller tilbage med parkeringsbremsen (fig. 10.D) indkoblet, vil motoren standse.

5.8 HÅNDTAG TIL UDLØSNING AF DEN HYDROSTATISK TRANSMISSION (HYDROSTATISK TRANSMISSION)

Dette håndtag har to positioner, der angives på mærkatet (fig. 10.L):



1. Transmission tilkoblet: til alle brugsbetingelser, under kørsel og ved klipning.



2. Transmission udkoblet: reducerer belastningen betydeligt; kræves for at flytte maskinen med håndkraft med motoren slukket.

VIGTIGT For at undgå beskadigelse af transmissionen må denne handling kun udføres med motoren standset og pedalen (fig. 10.J) i frigear-positionen.

5.9 TILKOBLING OG FRAKOBLING AF SKÆREANORDNINGERNE

Den svampeformede kontakt gør det muligt at indkoble skæreanordningen ved hjælp af en elektromagnetisk kobling (fig. 10.B):



1. **Skæreanordningerne tilkoblede.** Rund stopknap trukket ud.



2. **Skæreanordningerne frakoblede.** Rund stopknap indtrykket.

- Ved frakobling af skæreanordningerne, aktiveres samtidigt en bremse, der standser deres rotation inden for et par sekunder.

BEMÆRK Såfremt skæreanordningerne aktiveres uden overholdelse af sikkerhedsforskrifterne, vil motoren blive standset, eller det vil ikke være muligt at starte den (se afsnit 6.2.2)

5.10 SIKKERHEDSKNAP TIL KLIPNING I BAKGEAR



Mens knappen (fig. 10.F) holdes trykket, er det muligt at bakke med indkoblede skæreindretninger, uden at det medfører standsning af motoren.

5.11 HÅNDTAG TIL JUSTERING AF KLIPPEHØJDE

Med dette håndtag løftes og sænkes rotorhuset, som kan placeres i 7 forskellige klippehøjder (fig. 10.G).



De syv positioner er angivet fra "1" - "7" på skiltet. Positionerne svarer til klippehøjder fra 3 til 8 cm.



For at skifte fra den ene position til den anden flyttes håndtaget sidelæns, og derefter indføres håndtaget i et af stophakkene.



5.12 KONTROLLAMPE OG LYDADVARSEL (KUN MODELLER MED OPSAMLING BAGPÅ)

- Kontrollampe (fig. 10.C) tændes, når nøglen (fig. 10.C) er i positionen "KØR". Kontrollampen forbliver tændt så længe maskinen er i funktion.
- Såfremt kontrollampen blinker, betyder dette, at motoren ikke kan starte (se afsnit 6.2.2).
- Lydalarmen meddeler, at opsamlingsposen er fuld (se afsnit 6.5.5).

5.13 HÅNDTAG TIL VIPNING AF OPSAMLINGSPOSEN (KUN MODELLER MED OPSAMLING BAGPÅ)

Denne stang kan tages ud af sit sæde. Den muliggør vipning af opsamlingsposen for at tømme den og gøre hermed arbejdet lettere for operatøren (fig. 10.H).

6. BRUG AF MASKINEN

 **Sikkerhedsforskrifterne, som skal følges, er beskrevet i kap. 2. Disse forskrifter skal følges nøje for at undgå alvorlige risici eller farer.**

6.1 KLARGØRING

Før arbejdet startes er det nødvendigt at udføre en række kontroller og handlinger for at sikre, at arbejdet udføres hensigtsmæssigt og under sikre forhold.

6.1.1 Påfyldning af olie og benzin

VIGTIGT *Maskinen leveres uden motorolie og brændstof.*

Før maskinen tages i brug, skal man kontrollere at der er brændstof på og oliestanden (afsnit 7.2, afsnit 7.3). For oplysninger og forholdsregler ved påfyldning entaf brændstof eller efterfyldning af olie følges anvisningerne i (afsnit 7.2, afsnit 7.3) og i motorens instruktionsbog.

6.1.2 Regulering af førersæde

For at variere sædets position skal de fire fastsættelsesskruer (fig. 11.A) løsnes og sædet skubbes langs kærvehullerne på støtten. Når førersædet er indstillet i den korrekte position, fastspændes de fire skruer (fig. 11.A).

6.1.3 Dæktryk

Et korrekt dæktryk er afgørende for at opretholde rotorhuset i en position parallel med græsplænen og dermed en ensartet klipping af plænen.

1. Skru beskyttelsehætterne af
2. Tilslut ventilerne til et trykluftssystem med et manometer (fig. 12).
3. Justér trykket til de angivne værdier i tabellen "Tekniske data".

6.1.4 Klargøring af maskinen til arbejde

BEMÆRK *Denne maskine gør det muligt at klippe græsplænen på forskellige måder. Inden man går i gang med arbejdet, er det hensigtsmæssigt at indstille maskinen i overensstemmelse med den måde, klippingen skal udføres på.*

a. Klargøring til klipping og sideudkast af græsset på jorden (kun for modeller med sideudkast):

- Sørg altid for, at deflektorens indvendige fjeder (fig. 13.A) og sikkerhedshåndtaget (fig. 13.B, 14.B) fungerer korrekt, og hold dem fast i sænket stilling.

b. Klargøring til klipping og opsamling af græsset i opsamlingsposen (kun modeller med opsamling bagpå)

- Fasthægt opsamlingsposen (fig. 15.A) på holderne (fig. 15.B), og centrér den i forhold til bagpladen. Centrerung sikres ved anvendelse af den højre holder som sidestøtte.
- Kontroller at opsamlingsposens nederste afstiver hæfter sig på stopholderen (fig. 15.C).

c. Klargøring til klipping og bagudkast af græsset på jorden (kun for modeller med opsamling bagpå)

- Hvis maskinen skal benyttes uden opsamlingspose, er det muligt at bestille et kit til beskyttelse af bagudkastet (fig. 16; kap. 15.5), som skal fastgøres til bagpladen som angivet i den pågældende brugsanvisning.

d. Klargøring til klipping og bioklip af græsset

- Såfremt man ønsker at klippe græsset, snitte det i meget små stykker og efterlade det på plænen, kan der på anmodning leveres et sæt til "multiclip" (kap. 15.1), der skal fastgøres som anvist i den medfølgende vejledning.

6.1.5 Indstilling af afstandshjulene

Afstandshjulenes formål er at mindske risikoen for, at klipperskjoldets kant slår mod græslaget og rivet det af, især på ujævne terræner. Anbring afstandshjulene som vist (afsnit 7.4).

6.2 SIKKERHEDSKONTROLLER

Udfør de følgende sikkerhedskontroller og kontrollér at resultaterne svarer til dem som er anført i skemaerne.

⚠ Udfør altid sikkerhedskontrollerne før maskinne tages i brug.

6.2.1 Generel sikkerhedskontrol

Emne	Resultat
Batteri	Ingen skader på dets hus, dæksel eller klemmer
Beskyttelse på bagudkast, opsamlingspose	Hele. Ingen beskadigelse. Monteret korrekt.
Beskyttelse på sideudkast, indsnugningsgitter	Hel. Ingen beskadigelse. Monteret korrekt
Brændstofanlæg og forbindelser.	Ingen lækager.
Elektriske ledninger.	Isolering er intakt. Ingen mekanisk beskadigelse.
Oliekredsløb.	Ingen lækager. Ingen beskadigelse.
Kør maskinen frem og tilbage og indkobl frigear-positionen/ slip koblingspedalen (afsnit 5.5; afsnit 5.7)	Maskinen sætter farten ned og den standser
Tråd på bremsepedalen (afsnit 5.4; afsnit 5.6)	Maskinen standser
Prøvekørsel	Ingen usædvanlige vibrationer. Ingen usædvanlige lyde
Sikkerhedsanordninger	De reagerer som anvist i afsnit 6.2.2

6.2.2 Kontrol af sikkerhedsanordningerne

Sikkerhedsanordningerne fungerer på baggrund af to kriterier:

- forhindre start af motoren, hvis sikkerhedsbetingelserne ikke er opfyldt;
- standse motoren, hvis blot en sikkerhedsbetingelse ikke længere er opfyldt.

Handling	Resultat
1. transmission i "frigear"; 2. skæreanordningerne er frakoblede; 3. operatøren sidder i førersædet.	Motoren starter
operatøren forlader førersædet	Motoren standser
opsamlingsposen løftes eller beskyttelsen på bagudkast fjernes, mens skæreanordningen er indkoblet (<i>kun modeller med opsamling bagpå</i>)	Motoren standser
parkeringsbremsen indkobles uden først at have frakoblet skæreanordningen	Motoren standser
hastighedsomskifteren eller trækpedalen betjenes, mens håndbremsen er indkoblet	Motoren standser
der skiftes til bakgear, mens skæreanordningerne er tilkoblede, uden først at have trykket på sikkerhedsknappen (afsnit 5.9)	Motoren standser

⚠ Hvis en af kontrollerne ikke fører til resultatet angivet i tabellerne, må maskinen ikke anvendes! Ret henvendelse til et servicecenter for de relevante kontroller og en eventuel reparation.

VIGTIGT Vær altid opmærksom på, at sikkerhedsanordningerne forhindrer start af motoren, når sikkerhedsbetingelserne ikke er opfyldt. I disse tilfælde, når startmuligheden er aktiveret igen, kan motoren først startes, når nøglen (fig. 10.A) har været drejet tilbage i stopposition.

6.3 BRUG PÅ SKRÅNINGER

Overhold grænserne angivet i tabellen "Tekniske data" og på "fig. 19" uanset køreretningen.

Husk, at ingen skråning er "sikker". Ved anvendelse af maskinen på skråninger skal der udvises særlig opmærksomhed. For at undgå væltning eller tab af herredømmet over maskinen, anbefales det:

- Frarådes det at klippe en skråning på tværs; Græsplæner på skrånende terræn skal klippes på langs i op- eller nedadgående retning og aldrig på tværs. Kontrollér under retningsskift, at hjulene, som befinder sig øverst, ikke støder på forhindringer (sten, grene, rødder osv.), der kan resultere i,

at køretøjet skrider ud til siden, krænger over eller at herredømmet mistes.

- At undgå pludselig standsning eller start på skråninger, både i opadgående og nedadgående retning
- Indkobl langsomt og vær særligt opmærksom på trækket for at undgå at maskinen krænger.
- Sænk hastigheden:
 - før ethvert retningskift og i skarpe sving
 - før der køres på skråninger, især nedad
- Indsæt aldrig bagegearet for at reducere hastigheden under nedkørsel, da dette kan medføre at du mister herredømmet over maskinen, specielt på løst underlag.
- Aktivér altid håndbremsen inden maskinen standses og forlades.

• **Kun modeller med mekanisk transmission:** Køør aldrig ned ad stigninger, når maskinen er i frigear, eller når koblingspedalen er frakoblet. Aktivér altid et lavt gear, inden maskinen standses og forlades.

• **Kun modeller med hydrostatisk transmission:** Aktivér ikke pedalen til træk, når man kører ned ad en skråning, for at udnytte bremseeffekten fra den hydrostatiske transmission, når transmissionen ikke er indkoblet.

6.4 START

1. Åbn brændstoffhanen (fig. 20.A) (hvis den er der).
2. Sid ned i førersædet.
3. Sæt transmissionen i frigear ("N") (afsnit 5.5; afsnit 5.7).
4. Deaktivér skæreanordningerne (afsnit 5.8).
5. Aktivér håndbremsen (afsnit 5.3).
6. Stil gashåndtaget på maks. omdrejninger "hurtig" (afsnit 5.2).
7. **Ved koldstart:** kobl chokeren til (afsnit 5.2 / afsnit 5.2.1)
8. Indsæt nøglen og drej den over i positionen «KØR» for at tænde det elektriske kredsløb, hvorefter den drejes over i positionen «tænding» for at starte motoren
9. Når motoren er startet, slippes tændingsnøglen.
10. **Ved koldstart,** så snart motoren kører regelmæssigt:
- 10a. Frakobl chokeren (afsnit 5.2, type "II") og flyt gashåndtaget i positionen med maks. omdrejninger "hurtig".
- 10b. Frakobl chokeren (afsnit 5.2, type "I").

BEMÆRK Brug af chokeren når motoren allerede er varm kan føre til tilsodning af tændrøret og forårsage uregelmæssig drift af motoren.

11. Når motoren er startet, flyttes gashåndtaget til minimum omdrejningstal - positionen "langsom".

BEMÆRK I tilfælde af vanskeligheder under startfasen, må der ikke foretages gentagne forsøg med startmotoren, idet batteriet herved aflades og motoren herved vil blive overfyldt. Anbring tændingsnøglen i positionen "stop", vent nogle sekunder og gentag handlingen. Såfremt det stadig ikke er muligt at starte motoren, henvises til kapitel 14 i denne manual samt til håndbogen for motoren.

6.5 KØRSEL

6.5.1 Arbejde og kørsel

Under flytning af maskinen, skal du huske at:

- deaktivere skæreanordningerne (afsnit 5.8);
- hæve rotorhuset til sin højeste position (position «7»);
- stille gashåndtaget i en mellemposition mellem min. omdrejningstal «langsom» og maks. omdrejningstal «hurtig».

• **Kun modeller med mekanisk transmission:**

1. Træd pedalen i bund (afsnit 5.4) og flyt gearstangen i 1. gear (afsnit 5.5).
2. Mens pedalen (fig.10.I) holdes nedtrådt, slippes håndbremsen (afsnit 5.3).
3. Slip langsomt pedalen der således skifter fra funktionen som «bremse» til funktion som «kobling» og bevæger baghjulene (afsnit 5.4).

⚠ Pedalen skal slippes gradvist for at undgå en pludselig bevægelse, der kan resultere i, at maskinen krænger eller at herredømmet mistes.

4. Opnå gradvist den ønskede hastighed ved hjælp af gashåndtaget og gearhåndtaget. For at skifte gear skal koblingen aktiveres. Dette sker ved at trykke pedalen halvt i bund (afsnit 5.4; afsnit 5.5).

VIGTIGT Skift til gear SKAL ske, når maskinen er standset.

• Kun modeller med hydrostatisk transmission:

1. Håndbremsen kobles fra og der gives slip på bremsepedalen (afsnit 5.6).
2. Trækpedalen (afsnit 5.7) trykkes i retningen "kørsel fremad" og den ønskede hastighed opnås ved at regulere trykket på pedalen og ved brug af speederen.

 **Trækket skal indkobles på den måde som er beskrevet (afsnit 5.7) for at undgå en pludselig bevægelse, der kan resultere i, at maskinen krænger eller at herredømmet mistes - især på skråninger.**

6.5.2 Bremsning

Sænk først maskinens hastighed ved at reducere motorens omdrejningstal og tråd derefter på bremsepedalen (afsnit 5.4; afsnit 5.6) for at reducere hastigheden yderligere, indtil maskinen standser.

• Kun modeller med hydrostatisk transmission:

En væsentlig nedsættelse af hastigheden kan allerede fås ved at give slip på pedalen til træk (afsnit 5.7)

6.5.3 Bakgear

VIGTIGT Skift til bakgear **SKAL** ske, når maskinen er standset.

• Kun modeller med mekanisk transmission:

1. Tråd på pedalen (afsnit 5.4) indtil maskinen standser;
2. Sæt gearstangen i bakgear "R" (afsnit 5.5).
3. Slip gradvist pedalen for at aktivere koblingen og begynde at bakke.

• Kun modeller med hydrostatisk transmission:

1. Tråd på pedalen (afsnit 5.6) indtil maskinen standser;
2. begynd at bakke ved at træde på pedalen til træk i retningen bakgear (afsnit 5.7).

6.5.4 Plæneklipping

For at betjene maskinen gøres som beskrevet i det efterfølgende:

1. sæt gashåndtaget på maks. omdrejningstal ("hurtig"); denne position skal altid anvendes under brug af maskinen;
2. rotorhuset hæves til sin højeste position;

3. skæreanordningen indkobles (afsnit 5.8) udelukkende på selve græsplænen; det er vigtigt at den ikke aktiveres på grusflader eller i højt græs;
4. indstil fremdriftshastigheden og klippehøjden (afsnit 5.10) alt efter plænenes tilstand (hvor højt, tæt og fugtigt græsset er);
5. indled gradvist og yderst forsigtigt fremdriften i det område, der skal klippes, som beskrevet ovenfor;

VIGTIGT For at bakke med indkoblede skæreanordninger, er det nødvendigt at trykke og holde sikkerhedsknappen trykket ind (afsnit 5.9) for ikke at medføre standsning af motoren.

Nedsæt hastigheden hver gang der konstateres en reduktion i motorens omdrejningstal. Vær opmærksom på, at der aldrig opnås en ensartet klipping af græsplænen, såfremt fremdriftshastigheden er for høj i forhold til mængden af græs, der skal klippes.

Frakobl skæreanordningerne og flyt rotorhuset til dets højeste position;

- Under flytning fra det ene arbejdsområde til det andet
- Ved kørsel hen over ikke græsbeklædte overflader
- Hver gang det er nødvendigt at køre hen over en forhindring.

6.5.5 Råd for at bevare en flot græsplæne

1. For at sikre en flot, grøn og blød græsplæne er det nødvendigt, at klippingen sker regelmæssigt. Græsplænen kan være sammensat af forskellige typer græs. Ved hyppige klippinger er det græsset med mange rødder, og som danner et solidt græslag, der vokser mest. Hvis klippingen derimod udføres mindre hyppigt, udvikles fortrinsvis højt og vildt græs (kløver, hvid okseøjle m.fl.).
2. Det anbefales at klippe græsset, når græsplænen er tør.
3. Skæreanordningerne skal være intakte og skarpe, således at klippingen bliver ensartet og uden afrivninger, som medfører ugunstige spidser på græsstråene.
4. Motoren skal anvendes ved maks. omdrejningstal for dels at sikre en perfekt klipping af græsset og for at opnå en tilfredsstillende skubbevirkning af det klippede græs gennem udkasteråbningen.
5. Intervallerne for klipping skal fastsættes på baggrund af græssets vækst, idet det forhindres, at græsset bliver for højt i tidsrummet mellem de enkelte klippinger.

6. I de varme og tørre perioder anbefales det at græsset er en smule højere, således udtørring af jorden forhindres.
7. Den optimale højde for en velpasset græsplæne er ca. 4-5 cm, og ved en enkelt klipning bør der ikke afklippes mere end 1/3 af den samlede højde. Hvis græsset er meget højt, anbefales det at klippe græsplænen ad to omgange med 1 dags mellemrum. Første klipning udføres med maks. højde og eventuelt med reduceret bredde, og den anden klipning skal finde sted med den ønskede højdeindstilling (fig. 21).
8. Græsplænen bliver smukkere, hvis klipningen finder sted skiftevis i de to retninger (fig. 22).
9. Såfremt udkasteråbningen viser tegn på tilstopning, anbefales det at reducere hastigheden, idet den kan være for høj i forhold græsplænenes tilstand. Såfremt problemet vedbliver, kan det være tegn på, at skæreanordningen er blevet sløv, eller at ribbernes profiler er deformerede.
10. Udvis stor forsigtighed ved klipning i nærheden af buske eller lave kanter, da disse kan beskadige rotorhusets kanter og medføre, at det ikke længere står parallelt med græsfladen.

6.5.6 Tømning af opsamlingsposen (kun modeller med opsamling bagpå)

BEMÆRK Tømning af opsamlingsposen kan kun udføres med skæreanordningen deaktiveret. I modsat fald vil motoren standse.

- Sørg for, at posen ikke fyldes for meget for at undgå at udkasteråbningen tilstoppes under drift.
- En lydalarm signalerer, at opsamlingsposen er fuld:
 1. udkobl skæreanordningerne (afsnit 5.8) hvorefter signalet afbrydes;
 2. stil gashåndtaget på min. omdrejninger "langsom" ;
 3. stands kørsel fremad og sæt i frigear (afsnit 5.5; afsnit 5.7);
 4. aktiver håndbremsen;
 5. stands motoren;
 6. træk i håndtaget (fig. 23.A- kun på nogle modeller) eller tag fat i det bagerste håndtag (fig. 23.A1) for at vippe opsamlingsposen, så den tømmes;
 7. luk opsamlingsposen igen, så den forbliver hægtet på stopperen (fig. 23.B).

6.5.7 Rengøring af udkasteråbningen (kun modeller med opsamling bagpå)

- Klipping af meget højt eller fugtigt græs ved en høj fremdriftshastighed kan resultere i tilstopning af udkasteråbningen. I tilfælde af tilstopning skal anvisningerne i kapitel 7.4.2 følges.

6.5.8 Afslutning af klipning

Når græsslåningen er færdig skal man:

1. deaktivere skæreanordningerne;
2. reducere motorens omdrejningstal;
3. køre tilbage til der hvor maskinen skal stilles med rotorhuset løftet til dets højeste position.

6.6 STANDSNING

Fremgangsmåde ved standsning af maskinen:

1. stil gashåndtaget på min. omdrejninger "langsom"

⚠ For at undgå bagtænding skal gashåndtaget anbringes i positionen min. omdrejningstal "langsom" i 20 sekunder, inden motoren slukkes.

2. sluk motoren ved at dreje nøglen over på positionen stop;
3. når motoren er slukket, lukkes brændstofhanen (fig. 24.A) (hvis den er der).;
4. fjern nøglen

VIGTIGT For at opretholde batteriets ladning, må nøglen ikke efterlades i positionen "kør" eller "tænding af lygter", uden at motoren kører.

⚠ Motoren kan være meget varm umiddelbart efter at den er slukket. Rør ikke lyddæmperen eller tilstødende dele. Risiko for forbrændinger.

6.7 EFTER BRUG

1. Lad motoren køle af, inden maskinen sættes i et hvilket som helst rum.
2. Rengør (afsnit 7.4).
3. Sænk rotorhuset, sæt i frigear, indsæt parkeringsbremsen, stands motoren og fjern tændingsnøglen (mens man sikrer sig, at alle de bevægelige dele er standset helt):
 - hver gang maskinen efterlades uden opsyn, førersædet forlades eller man parkerer maskinen;

7. ALMINDELIG VEDLIGEHOLDELSE

7.1 GENERELLE OPLYSNINGER

⚠ Sikkerhedsforskrifterne, som skal følges, er beskrevet i kap. 2. Disse forskrifter skal følges nøje for at undgå alvorlige risici eller farer.

⚠ Før der udføres nogen form for kontrol, rengøring eller vedligeholdelses-/indstillingsindgreb på maskinen:

- kobl skæreanordningen fra;
 - sæt i frigear;
 - aktiver håndbremsen;
 - stands motoren;
 - tag nøglen ud (efterlad aldrig nøglen i maskinen eller indenfor børns eller uegnede personers rækkevidde);
 - kontrollér, at ingen dele er i bevægelse;
 - læs den tilhørende vejledning;
 - Tag passende beklædning på, arbejdshandsker og beskyttelsesbriller.
- Hyppighed og type handlinger er opsummeret i "Tabel over vedligeholdelse". Formålet med tabellen er at bidrage til at opretholde maskinens effektivitet og sikkerhed. Tabellen angiver de vigtigste indgreb, og hvor ofte det enkelte indgreb skal udføres. Udfør indgrebet, når den første frist udløber.
- Anvendelse af reservedele og tilbehør, som ikke er originale og/eller ikke er korrekt monteret, kan have en negativ virkning på maskinens funktion og sikkerhed. Fabrikanten kan ikke holdes til ansvar i tilfælde af skader, uheld eller læsioner forårsaget af disse produkter.
- Originale reservedele kan fås hos autoriserede servicecentre og forhandlere.

7.2 PÅFYLDNING AF BRÆNDSTOF/ TØMNING AF BRÆNDSTOFTANKEN

BEMÆRK Typen af brændstof, der skal anvendes, fremgår af håndbogen for motoren.

VIGTIGT Maskinen leveres til brugeren uden brændstof. Følg alle anvisninger i motorens manual.

7.2.1 Påfyldning

For at påfylde brændstof:

1. Skru låget af brændstoftanken og tag det af (fig. 25).
2. Indsæt tragten (fig. 25).

3. Vær opmærksom på ikke at fylde brændstoftanken helt op under påfyldning.
4. Tag tragten ud.
5. Når påfyldningen er færdig, skal låget skrues korrekt på og eventuelt spildt brændstof skal tørres op.

VIGTIGT Undgå at hælde benzin på plastdelene, da de kan beskadiges. I tilfælde af spild bør du straks skylle efter med vand. Garantien dækker ikke skader ved karrosseriets eller motorens plastdele som følge af benzin.

7.2.2 Tømning af tanken

BEMÆRK Brændstoffet nedbrydes og må ikke blive i tanken i længere tid end 30 dage. Før maskinen stilles væk i en længere periode (kap. 9), skal brændstoftanken tømmes.

⚠ Lad motoren køle af før brændstoftanken tømmes.

1. Stil maskinen på en jævn overflade udenfor.
2. Stil en opsamlingsbeholder under aftapningsslangen (fig. 27.A).
3. Frakobl slangen (fig. 27.A) der sidder ved indgangen til benzinfileret (fig. 27.B).
4. Åbn brændstofhanen (hvis den er der).
5. Opsaml brændstoffet i en egnet beholder.
6. Forbind slangen (fig. 27.A) igen og husk at anbringe klemmen (fig. 27.C) korrekt.
7. Luk brændstofhanen (hvis den er der).

⚠ Når arbejdet genoptages, kontrolleres, at der ikke er udslip af benzin fra slanger, benzinhane eller karburator.

7.3 KONTROL/EFTERFYLDNING AF MOTOROLIE

BEMÆRK Typen af motorolie, der skal anvendes, fremgår af håndbogen for motoren.

VIGTIGT Maskinen leveres til brugeren uden motorolie.

VIGTIGT Følg alle anvisninger i motorens manual.

7.3.1 Kontrol / efterfyldning

⚠ Kontrollér oliestanden før hver brug.

- Kontrollér motoroliestanden: som angivet præcist i motorens betjeningsvejledning skal olieniveauet være mellem MIN. og MAX mærkerne på oliepinden (fig. 26).

⚠ Fyld ikke for meget olie på, det kan få motoren til at overophede. Hvis "MAX"-niveauet er overskredet, skal der aftappes olie indtil det korrekte niveau.

7.3.2 Tømning

⚠ Motorolien kan være meget varm, hvis den aftappes umiddelbart efter at motoren er blevet slukket. Lad derfor motoren afkøle i nogle minutter før olien aftappes.

Udskift motorolien med de intervaller som er angivet i motorens instruktionsbog.

Gør som beskrevet i det følgende:

• Type "I":

1. Stil maskinen på en jævn overflade.
2. Stil en opsamlingsbeholder under forlængerslangen (fig. 28A).
3. Hold godt fast om forlængerslangen (fig. 28.A) og skru aftappingsproppen af (fig. 28.B).
4. Opsaml olien i beholderen.
5. Genmonter aftappingsproppen (fig. 28.B) og husk at sætte den indvendige tætningsring på igen (fig. 28.C).
6. Stram den helt til mens forlængerslangen (fig. 28.A) stille.
7. Rens eventuelt spildt olie.

• Type "II":

1. Skru påfyldningsdækslet (fig. 28.I) af.
2. Monter slangen (fig. 28.B) på sprøjten (fig. 28.C) og sæt den helt i bund i hullet.
3. Med sprøjten (fig. 28.C) opsuges al motorolien. Vær opmærksom på at det skal gøres nogle gange, før tanken er helt tom.

• Type "III":

1. Stil maskinen på en jævn overflade.
2. Anbring en opsamlingsbeholder ud for forlængerslangeren (fig. 28.A);
3. Tryk på tappen (fig. 28.B);
4. Fjern forlængerrøret fra støtten, og før det nedad;
5. Bøj forlængerrøret og dræn olien ud i en passende beholder;
6. Sæt igen forlængerrøret (fig. 28.A) fast på støtten (fig. 28.C) inden der fyldes olie på.
7. Rens eventuelt spildt olie.

VIGTIGT Indlevér olien til bortskaffelse i henhold til gældende lokale regler.

7.4 AFSTANDSHJUL

De forskellige monteringspositioner for hjulene gør det muligt at holde en sikkerhedsafstand "H" mellem rotorhusets kant og terrænet (fig. 17.A; fig. 18.A). Justér afstandshjulene alt efter terrænets ujævnheder.

⚠ Dette indgreb skal altid udføres på begge hjulene, som skal placeres i samme højde MED SLUKKET MOTOR OG MED FRAKOBLEDE SKÆREANORDNINGER.

a. kun modeller med sideudkast

For at skifte position:

1. skru skruen (fig. 17.B) løs og tag den ud
2. sæt hjulet (fig. 17.A) med afstandsstykket (fig. 17.C) i hullet svarende til den ønskede afstand
3. stram skruen (fig. 17.B) i bund i møtrikken (fig. 17.D).

b. kun modeller med opsamling bagpå

For at skifte position:

1. skru møtrikken (fig. 18.B) af og fjern stiften (Fig. 18.C).
2. anbring hjulet (fig. 18.A) i den ønskede position
3. genmonter stiften (Fig. 18.C) og sørg for at stiftens hovede (Fig. 18.C) er vendt indad mod maskinen
4. stram møtrikken (fig. 18.B) helt.

7.5 RENGØRING

Hver gang maskinen har været brugt, skal den rengøres iht. følgende vejledning.

7.5.1 Rengøring af maskine

- Rengør maskinen udvendigt ved at tørre karosseriets plastikdele af med en svamp, der er fugtet med vand og rengøringsmiddel. Vær forsigtig med at undgå at motoren, de elektriske komponenter og det elektroniske printkort, der er anbragt under instrumentbrættet, bliver våde.
- For at mindske brandfaren skal motor, lydpotte, batterirum holdes rent for rester af græs, blade og overskydende fedt.

VIGTIGT Anvend aldrig trykluft eller kraftige rengøringsmidler til rengøring af karosseri og motor!

VIGTIGT Transmissionen må ikke vaskes, når den er varm.

Man må aldrig bruge højtryksrensere til at vaske transmissionen

7.5.2 Rengøring af udkasteråbningen (kun modeller med opsamling bagpå)

I tilfælde af tilstopning af udkasteråbningen, går man frem som følger:

1. fjern opsamlingsposen eller beskyttelsen på bagudkastet;
2. fjern det ophobede græs i kanalen udefra.

7.5.3 Rengøring af posen (kun modeller med opsamling bagpå)

1. Tøm opsamlingsposen
2. Ryst den for at rense den for græs- og jordrester.
3. Sæt posen på igen og vask rotorhuset indvendigt (afsnit 7.4.4-a) hvorefter posen skal tages af, tømmes, skylles og placeres på en måde så den kan tørre hurtigt.

7.5.4 Rengøring af rotorhuset

Rengør rotorhuset omhyggeligt for at fjerne alt affald og tørre græsrester.

 **Sørg for at holde personer og dyr på afstand af maskinen, mens rotorhuset rengøres.**

a. Rengøring af den indvendige del

Afvaskningen af undersiden på rotorhuset og af udkasteråbningen skal udføres med maskinen anbragt på et solidt underlag, med:

- opsamlingsposen eller beskyttelsen for bagudkastet monteret (kun modeller med opsamling bagpå);
 - sideudkast skærm monteret (kun til modeller med sideudkast);
 - operatøren sidder i førersædet;
 - rotorhuset i positionen «1»;
 - motoren er aktiveret
 - transmissionen er i frigear
 - skæreanordningerne aktiverede
- En vandslange tilsluttes skiftevis til koblingerne (fig. 29.A; fig. 30.A) og vandet får derefter lov til at løbe i nogle minutter i hver kobling, mens skæreanordningerne kører.

VIGTIGT For at undgå at compromittere den elektromagnetiske koblings funktion, skal man:

- undgå at koblingen kommer i kontakt med olie;
- undgå at rette højtryksvandstråler direkte mod koblingsenheden;
- koblingen må ikke rengøres med benzin.

b. Rengøring af den udvendige del

⚠ *Det er nødvendigt at sikre sig, at der ikke samler sig affald og tørre græsrester på rotorhusets overside, da maskinen skal opretholde sit optimale effektivitets- og sikkerhedsniveau.*

For rengøring af overdelen på rotorhuset gøres følgende:

- sænk rotorhuset fuldstændigt (til positionen «1»);
- - blæs med trykluft gennem åbningerne på afskærmningen i højre og venstre side (fig. 29; fig. 30).

7.6 BATTERI

Det er meget vigtigt at vedligeholde batteriet omhyggeligt, for at sikre en lang driftslevetid. Batteriet i maskinen SKAL oplades:

- inden maskinen anvendes første gang;
- inden enhver længere periode uden brug (over 30 dage) (afsnit 9);
- når maskinen skal bruges efter en længere stilstandsperiode.

Læs og overhold fremgangsmåden for genoplading, der er beskrevet i den vedlagte betjeningsvejledning for batteriet, omhyggeligt. Manglende overholdelse af fremgangsmåden eller manglende genoplading af batteriet kan resultere i uoprettelig skade på batteriets elementer. Et fladt batteri skal genoplades så hurtigt som muligt.

VIGTIGT *Opladningen skal ske ved hjælp af et apparat med konstant spænding. Brug af andre former for batteriladere kan medføre uoprettelig skade på batteriet.*

- maskinen er udstyret med et stik (fig. 31.A), der anvendes ved genoplading. Stikket skal sluttes til det tilsvarende stik på udligningsbatteriladeren, der leveres sammen med maskinen (hvis fastsat) eller bestilles som tilbehør (afsnit 15.2).

VIGTIGT *Dette stik kan kun anvendes til tilslutning med udligningsbatteriladeren leveret af fabrikanten. Brug af udligningsbatteriladeren:*

- *følg anvisningerne, der fremgår af betjeningsvejledningerne;*
- *følg anvisningerne i batteriets manual;*

7.7 FASTGØRINGSSKRUER OG -MØTRIKKER

- Skruer og møtrikker skal altid holdes spændt, således at udstyret hele tiden kan sikre den nødvendige driftssikkerhed.

8. EKSTRAORDINÆR VEDLIGEHOLDELSE

8.1 RÅD VEDRØRENDE SIKKERHED

⚠ *Du bør øjeblikkeligt kontakte din forhandler eller et autoriseret servicecenter, hvis du oplever uregelmæssigheder i forbindelse med funktionen af:*

- *bremse*
- *indkobling og standsning af skæreanordningerne*
- *indkobling af frem- eller baktrækket.*

8.2 ROTORHUS / SKÆREANORDNINGER

8.2.1 Justering af rotorhuset

En optimal justering af rotorhuset er af afgørende betydning for at opnå en ensartet klipning af græsplænen (fig. 32). Ved uensartet klipning bør man kontrollere dæktrykkene (afsnit 6.1.3). Er dette ikke tilstrækkeligt til at opnå en jævn klipning, bør du kontakte din forhandler for at få foretaget de nødvendige kontroller og for at få justeret rotorhuset.

8.2.2 Skæreanordninger

En sløv skæreanordning hiver græsset op og medfører at græsplænen bliver gullig.

⚠ *Samtlige handlinger, der involverer skæreanordningen (afmontering, slibning, afbalancering, reparation, genmontering og/eller udskiftning), er kritiske og kræver specifik kompetence og anvendelse af specialværktøj. Af sikkerhedshensyn er det derfor nødvendigt, at de altid udføres på et specialiseret servicecenter.*

⚠ *Få altid udskiftet beskadigede, skæve eller slidte skæreanordninger som en blok sammen med deres skruer for at opretholde afbalanceringen.*

VIGTIGT *Skæreanordningerne bør udskiftes parvis, især hvis der er stor forskel på slitagen.*

VIGTIGT *Anvend altid originale skæreanordninger med den kode som er anført i tabellen "Tekniske data".*

I betragtning af produktets udvikling kan skæreanordningerne anført i tabellen "Tekniske data" med tiden udskiftes med andre typer, som har lignende egenskaber hvad angår ombyttelighed og funktionssikkerhed.

8.3 UDSKIFTNING AF FOR- OG BAGHJUL

8.3.1 Klargøring

VIGTIGT *Anvend en egnet løfteanordning, fx en saks-donkraft.*

Før hjulene udskiftes, skal man udføre følgende handlinger:

- Tag alt tilbehøret af.
- Anbring maskinen på en solid og jævn overflade som sikrer maskinens stabilitet.
- Aktiver håndbremsen.
- Stands motoren.
- Fjern nøglen;
- Anbring donkraften under løftepunktet nær hjulet som skal udskiftes (afsnit 8.3.2; afsnit 8.3.3).
- Kontrollér at donkraften er helt vinkelret på terrænet.

8.3.2 Valg og placering af donkraften på baghjulene

Anbring trækiler (fig. 33.A) under hjulet (fig. 33.B) der er ved siden af hjulet, som skal udskiftes (fig. 33.C).

Kun modeller med opsamling bagpå:

- Den maksimalt mulige højde af den lukkede donkraft er 110 mm. (fig. 33).
- Anbring donkraften under den bagerste plade (fig. 34.A) 180 mm fra sidekanten.

For modeller med sideudkast:

- Den maksimalt mulige højde af den lukkede donkraft er 110 mm. (fig. 35).
- Anbring donkraften under bagakslen, i punktvis vist på figur (fig. 36.A).

BEMÆRK *Når donkraften er placeret som beskrevet i dette afsnit, er det muligt kun at løfte det hjul, som skal udskiftes.*

8.3.3 Valg og placering af donkraften på forhjulene

1. Anbring trækiler (fig. 37.A) under hjulet (fig. 37.B) der er bag ved hjulet, som skal udskiftes (fig. 37.C).
2. Den maksimalt mulige højde af den lukkede donkraft er 110 mm.
3. Støt donkraften (fig. 38.A) på et firkantet stykke træ (fig. 38.B) på cirka 10 x 10 cm.

BEMÆRK *Træstykket sikrer, at man undgår at beskadige forakslen.*

4. Løft donkraften således at træstykket støtter på rammen og på de bærende dele (fig. 38.C).

BEMÆRK *Under denne fase skal træstykket holdes oven på donkraften med den ene hånd.*

BEMÆRK *Når donkraften er placeret sådan, er det muligt at løfte hele forakslen.*

8.3.4 Udskiftning af hjulet

VIGTIGT *Sørg for at maskinen er stabil og ikke bevæger sig under løftet. Hvis der bemærkes noget unormalt, skal man med det samme sænke donkraften, kontrollere og løse eventuelle problemer og løfte igen.*

1. Træk hættten af (fig. 39.A).
2. Løft nok til at hjulet problemfrit kan tages af.
3. Ved hjælp af en skruetrækker aftages låseringen (fig. 39.B) og trykskiven (fig. 39.C).
4. Afmonter hjulet som skal udskiftes.
5. Smør fedt på aksene (fig. 39.D).
6. Montér det nye hjul.
7. Sæt omhyggeligt trykringen og låseringen på igen.

VIGTIGT *Kontrollér at baghjulene er i samme højde (fig. 40.A), og at forskellen på de to hjuls eksterne diameter (fig. 40.B) ikke er over 8-10 mm. Hvis det er tilfældet, skal man, for at undgå uønskelige klipninger, få indstillet justeringen af rotorhuset på et autoriseret værksted.*

8.3.5 Reparation og udskiftning af dæk

Maskinen er udstyret med slangeløse dæk. Udskiftning eller reparation som følge af punktering skal derfor udføres af en dækspecialist i overensstemmelse med fremgangsmåderne for denne dækttype.

8.4 ELEKTRONISK KORT

Det elektroniske kort er en komponent som sidder under instrumentbrættet og styrer alle maskinens sikkerhedsanordninger.

8.4.1 Anordning til beskyttelse af kortet (*kun modeller med opsamling bagpå*)

- Det elektroniske kort sidder under instrumentbrættet og har en beskyttelsesanordning, der genopretter af sig selv, som afbryder kredsløbet i tilfælde af anomalier i el-installationen (kap. 14).

8.4.2 Sikring til beskyttelse af kortet (*kun modeller med sideudkast*)

- Det elektroniske kort sidder under instrumentbrættet og har en sikring, som afbryder kredsløbet i tilfælde af anomalier eller kortslutninger i el-installationen (kap. 14).

8.5 UDSKIFTNING AF EN SIKRING

På maskinen findes nogle sikringer (fig. 40.A) med forskellige værdier. Deres egenskaber og funktioner er følgende:

- 10 A sikring = Til beskyttelse af hoved- og effektkredsløbene på det elektroniske kort. Når denne sikring udløses, standses maskinen **kun på modeller med udkast bagpå** og kontrollampen på instrumentbrættet slukkes helt (afsnit 5.11)
- 25 A sikring = Til beskyttelse af genopladningskredsløbet. Når denne sikring udløses, taber batteriet gradvist sin ladning med efterfølgende vanskeligheder ved start af maskinen.

Sikringens styrke er angivet på selve sikringen.

VIGTIGT *En sikring, der er sprunget, skal altid udskiftes med en sikring af tilsvarende type og med samme effekt. Den må aldrig udskiftes med en sikring med en anden effekt.*

Hvis det ikke er muligt at afhjælpe årsagen til, at sikringen er sprunget, bør du kontakte din forhandler.

8.6 UDSKIFTNING AF PÆRER

8.6.1 Type "I" - Glødepærer

- Pærerne (18W) indsættes i en bajonetfatning, som løsnes ved, at den drejes mod uret ved hjælp af en tang (fig. 42)

8.6.2 Type "LI" - LED-pærer

- Løsn kuglegrebet (fig. 42.A) og fjern stikket (fig. 42.B). Fjern diodelampen (fig. 42.C), der er fastgjort ved hjælp af skrueerne (fig. 42.D).

8.7 BAGAKSEL

- Denne består af en helstøbt blok, der er vedligeholdelsesfri. Delene er permanent smurte og kræver ingen form for olieskift eller efterfyldning.

9. OPMAGASINERING

Hvis maskinen skal opmagasineres i en periode på over 30 dage:

1. Lad motoren køle af
2. Frakobl kablerne fra batteriet og opbevar det et køligt og tørt sted
3. Tøm brændstoftanken (afsnit 7.2.2) og følg vejledningen i motorens instruktionsbog.
4. Rengør omhyggeligt maskinen.
5. Kontrollér at maskinen ikke har skader. Kontakt om nødvendigt et autoriseret servicecenter.
6. Opmagasiner maskinen:
 - med rotorhuset sænket
 - et tørt sted
 - beskyttet mod vind og vejr
 - helst overdækket med et dækken (afsnit 15.4)
 - utilgængeligt for børn.
 - sørg for at have fjernet nøgler og værktøj anvendt til vedligeholdelse.

Når maskinen tages i brug:

- kontrolleres, at der ikke er udslip af benzin fra slanger, brændstofhane eller karburator.
- klargør maskinen som anvist i kapitel "6. Brug af maskinen".

10. FLYTNING OG TRANSPORT

- Når maskinen flyttes, skal man:

- kobl skæreanordningen fra;
- rotorhuset hæves til sin højeste position;
- sluk motoren;
- Når maskinen transporteres i bil eller på anhænger skal man:
 - anvende opkørselsramper med tilstrækkelig resistens, bredde og længde;
 - laste maskinen med motoren slukket, tændingsnøglen taget ud af tændingen på maskinen, uden fører og slukket med hjælp fra et passende antal personer;
 - lukke brændstoffhanen (hvis den er der);
 - sænke rotorhuset;
 - aktiver håndbremsen;
 - anbringe den, så den ikke udgør en risiko for nogen;
 - Fastgøre den omhyggeligt til transportmidlet med reb eller kæder for at undgå at den vælter med risiko for at den bliver beskadiget eller der spildes brændstof.

11. SERVICE OG REPARATIONER

Denne brugsanvisning indeholder alle nødvendige anvisninger til brug af maskinen og en korrekt grundlæggende vedligeholdelse, som kan udføres af brugeren selv. Alt justerings- og vedligeholdelsesarbejde, der ikke er beskrevet i denne brugsanvisning, skal udføres hos din forhandler eller et specialiseret servicecenter, som er i besiddelse af den nødvendige fagkundskab og det nødvendige værktøj til at udføre arbejdet korrekt, således at maskinens oprindelige sikkerhedsniveau bibeholdes. Indgreb udført af værksteder, som ikke er godkendte, eller af ukvalificerede personer medfører, at alle fabrikantens garantier og forpligtelser eller ansvar bortfalder.

- Kun de officielt autoriserede værksteder kan udføre reparation og vedligeholdelse, som dækkes af garantien.

- De autoriserede servicecentre anvender udelukkende originale reservedele. De originale reservedele og det originale tilbehør er blevet specielt udviklet til disse maskiner.
- Uoriginale reservedele og tilbehør er ikke godkendte. Brug af uoriginale reservedele og tilbehør kompromitterer sikkerheden og fritager producenten fra enhver forpligtelse og ethvert ansvar.
- Det anbefales at få foretaget en årlig kontrol af maskinen på et autoriseret servicecenter til vedligeholdelse, service og kontrol af de monterede sikkerhedsanordninger.

12. GARANTIDÆKNING

Garantien dækker alle materiale- og fabriktionsfejl. Brugeren bør nøje følge alle anvisninger i den vedlagte dokumentation. Garantien dækker ikke skader som følge af:

- Manglende kendskab til den medfølgende dokumentation.
- Uagtsomhed.
- Utilsigtet eller ukorrekt brug og montage.
- Anvendelse af uoriginale reservedele.
- Anvendelse af tilbehør, som ikke er leveret eller godkendt af fabrikanten.

Garantien dækker heller ikke:

- Normal slitage af forbrugsmaterialer, såsom transmissionsremme, lygter, hjul, knive, sikkerhedsmøtrikker og ledninger.
- Normal slitage.
- Motorer. Disse er dækket af producentens garanti i henhold til de specificerede betingelser.

Køber er beskyttet af den nationale lovgivning. Købers rettigheder i henhold til den nationale lovgivning er ikke på nogen måde begrænset af denne garanti.

13. TABEL FOR VEDLIGEHOLDELSE

Til højre for hver enkelt indgreb er der opført rubrikker, hvori dato eller antallet af driftstimer mellem hvert enkelt indgreb kan anføres.

Indgreb	Hyppeghed (timer)	Udført (dato eller timer)	Note
MASKINE			

* Hele listen og hyppegheden kan ses i motorens manual

** Ved de første tegn på funktionsfejl, kontakt da Deres forhandler

*** Indgrebet skal udføres af deres forhandler eller et specialiseret center

*** Der bør endvidere udføres smøring af samtlige led, såfremt maskinen ikke skal anvendes i en længere periode

Indgreb	Hypighed (timer)	Udført (dato eller timer)				Note
Sikkerhedstjek / Kontrol af betjeninger	Før hver brug					afsn. 6.2
Kontrol af dæktryk	Før hver brug					afsn. 6.1.3
Montering/kontrol af udgangsbeskyttelserne	Før hver brug					afsn. 6.1.4
Generel rengøring og kontrol	Efter hver brug					afsn. 7.4
Kontrol af eventuelle skader på maskinen. Kontakt om nødvendigt et autoriseret servicecenter.	Efter hver brug					-
Batteriopladning	Før maskinen stilles væk					afsn. 7.5
Kontrol af alle fastgørelsesanordninger	25					
Kontrol af fastgørelse og skarphed af skæreanordningerne	25					***
Kontrol af transmissionsrem	25					***
Kontrol af drivrem til skæreanordning	25					***
Kontrol og justering af bremsen	25					***
Kontrol og justering af fremdrift	25					***
Kontrol af indkobling og bremse af skæreanordning	25					***
Generel smøring	25					****
Udskiftning af skæreanordningerne	100					***
Udskiftning af transmissionsrem	-					** / ***
Udskiftning af drivrem til skæreanordning	-					** / ***
MOTOR						
Kontrol/genopfyldning af brændstof	Før hver brug					afsnit 7.2
Kontrol / efterfyldning af motorolie	Før hver brug					afsnit 7.3
Udskiftning af motorolie	...					*
Kontrol og rengøring af luftfilter	...					*
Udskiftning af luftfilter	...					*
Kontrol af benzinfiler	...					*
Udskiftning af benzinfiler	...					*
Kontrol og rengøring af tændrørens kontakter	...					*
Udskiftning af tændrør	...					*

* Hele listen og hyppigheden kan ses i motorens manual

** Ved de første tegn på funktionsfejl, kontakt da Deres forhandler

*** Indgrebet skal udføres af deres forhandler eller et specialiseret center

*** Der bør endvidere udføres smøring af samtlige led, såfremt maskinen ikke skal anvendes i en længere periode

14. PROBLEMER OG DERES LØSNING

PROBLEM	MULIG ÅRSAG	AFHJÆLPNING
1. Med nøglen på «KØR» forbliver kontrollampen slukket (kun for modeller med opsamling bagpå)	Udløsning af beskyttelsen på det elektroniske kort, på grund af:	Drej nøglen til pos. "STOP" og søg årsagerne til fejlen:
	batteriet er ikke tilsluttet korrekt	kontrollér forbindelserne (afsnit 4.4)
	batteriets poler er ombyttet	kontrollér forbindelserne (afsnit 4.4).
	batteriet er fuldstændig afladet	oplad batteriet (afsnit 7.5)
	sikringen er sprunget	udskift sikringen (10 A) (afsnit 8.5).
	printkort er blevet udsat for fugt	tør med lun luft
2. Med nøglen på «TÆNDING» blinker kontrollampen og startmotoren drejer ikke (kun modeller med opsamling bagpå)	manglende startbetingelser	kontroller at startbetingelserne er opfyldt (afsnit 6.2.2)
3. Med nøglen på «TÆNDING» tænder kontrollampen, men startmotoren drejer ikke (kun modeller med opsamling bagpå)	batteriet er ikke tilstrækkeligt opladet	oplad batteriet (afsnit 7.5)
	fejlf på startrelæet	kontakt Deres forhandler
4. Med nøglen på «TÆNDING» drejer startmotoren ikke (kun modeller med sideudkast)		Drej nøglen til pos. "STOP" og søg årsagerne til fejlen:
	manglende startbetingelser	kontroller at startbetingelserne er opfyldt (afsnit 6.2.2)
	batteriet er ikke tilsluttet korrekt	kontrollér forbindelserne (afsnit 4.4)
	batteriets poler er ombyttet	kontrollér forbindelserne (afsnit 4.4)
	batteriet er fuldstændig afladet	oplad batteriet (afsnit 7.5)
	sikringen er sprunget	udskift sikringen (10 A) (afsnit 8.5).
	printkort er blevet udsat for fugt	tør med lun luft
	fejlf på startrelæet	kontakt Deres forhandler
5. Med nøglen på «TÆNDING» aktiveres startmotoren, men motoren starter ikke	batteriet er ikke tilstrækkeligt opladet	oplad batteriet (afsnit 7.5)
	manglende benzintilførsel	kontroller tankniveauet (afsnit 7.2.1)
		åbn hanen (hvis den findes) (afsnit 6.4)
		kontroller benzinfilteret
tændingsfejlf	kontrollér at tændrørshætten er fastgjort	
	kontrollér at elektroderne er rene og er anbragt med korrekt indbyrdes afstand	
6. Vanskelig start eller uregelmæssig motorfunktion	driftsforstyrrelser i karburator	rengør eller udskift luftfilteret
		tøm tanken og påfyld ny benzin
		kontrollér og udskift om nødvendigt benzinfilteret
7. Reduktion af motorens præstation under klipning	fremdriftshastigheden er for høj i forhold til græssets højde	reducér fremdriftshastigheden og/eller øg klippehøjden (afsnit 6.5.4)

Såfremt de ovennævnte indgreb ikke løser problemet, bør der rettes henvendelse til forhandleren.

PROBLEM	MULIG ÅRSAG	AFHJÆLPNING
8. Motoren standser under arbejdet	udløsning af sikkerhedsanordningerne	kontroller at startbetingelserne er opfyldt (afsnit 6.2.2)
	sikring sprunget pga. kortslutning eller fejl i el-installationen (kun for modeller med sideudkast)	Find og afhjælp fejlen for at undgå at afbrydelsen sker igen Udskift sikringen (10 A) (afsnit 8.5). Hvis afbrydelse gentager sig, skal man kontakte forhandleren
9. Motoren standser under arbejdet og kontrollampen slukker (kun for modeller med opsamling bagpå)	Udløsning af beskyttelsen på det elektroniske kort, på grund af:	Drej nøglen til pos. «STOP», vent nogle sekunder på at kredsløbet genopretter automatisk og:
	batteriets poler er ombyttet	kontrollér forbindelserne (afsnit 4.4)
	unormal funktion af regulatoren til opladning af batteriet	kontroller batteritilslutningerne (afsnit 4.4) kontrollér at batteriet er dør
	kortslutning	kontakt Deres forhandler
10. Skæreanordningerne indkobles ikke eller standser ikke hurtigt nok, når de deaktiveres	problemer ved indkoblingssystemet	kontakt Deres forhandler
11. Uregelmæssig klipning og utilstrækkelig opsamling (kun for modeller med opsamling bagpå)	rotorhuset er ikke parallelt med terræn	kontrollér dæktrykket (afsnit 6.1.3) genopret parallelpositionen af rotorhuset i forhold til terræn (afsnit 8.2.1)
	skæreanordningen arbejder ikke korrekt	kontakt Deres forhandler
	fremdriftshastigheden er for høj i forhold til græssets højde	reducér fremdriftshastigheden og/eller løft rotorhuset (afsnit 6.5.4) fjern opsamlingsposen og rens åbningen
	tilstopning af udkasteråbningen	fjern opsamlingsposen og tøm kanalen (afsnit 7.4.2)
12. Uregelmæssig klipning (kun modeller med sideudkast)	rotorhuset er ikke parallelt med terræn	kontrollér dæktrykket (afsnit 6.1.3) genopret parallelpositionen af rotorhuset i forhold til terræn (afsnit 8.2.1)
	skæreanordningen arbejder ikke korrekt	kontakt Deres forhandler
13. Unormal vibration under drift	rotorhuset er fyldt med græs	rengør rotorhuset (afsnit 7.4.4)
	skæreanordningerne er ude af balance eller løse	kontakt Deres forhandler
	fastgørelsesanordningerne har løsnet sig	kontrollér og fastspænd låseskruerne til motoren og rammen
14. Usikker eller ineffektiv bremsning	bremsen er ikke justeret korrekt	kontakt Deres forhandler
15. Uregelmæssig fremkørsel, dårlig træk i opstigningerne eller hvis maskinen har tendens til at krænge	problemer med drivremmen eller indkoblingssystemet	kontakt Deres forhandler
16. Når motoren kører og trækpedalen nedtrykkes, flytter maskinen sig ikke (modeller med hydrostatisk transmission)	frigøringshåndtag i positionen transmission udkoblet	sæt det i positionen for transmission indkoblet (afsnit 5.13)

Såfremt de ovennævnte indgreb ikke løser problemet, bør der rettes henvendelse til forhandleren.

PROBLEM	MULIG ÅRSAG	AFHJÆLPNING
17. Maskinen begynder at vibrere på en unormal måde og/eller har ramt et fremmedlegeme	nogle dele er blevet beskadiget eller er løse	stands maskinen og tag tændingsnøglen ud
		kontroller om der er tegn på skader
		kontroller om der findes løse dele, og fastspænd dem
		få udført en yderligere kontrol, udskiftning eller reparation på et specialiseret servicecenter

Såfremt de ovennævnte indgreb ikke løser problemet, bør der rettes henvendelse til forhandleren.

15. TILBEHØR

15.1 KIT TIL "MULTICLIP"

Finsnitler det klippede græs og efterlader det på plænen (fig. 43.A1; fig. 43.A2).

15.2 BATTERILADER

Udligningsbatteriladeren gør det muligt at opretholde en korrekt batterieffektivitet, når maskinen ikke anvendes i en længere periode, idet den sikrer et optimal opladningsniveau og en forbedret driftsperiode for batteriet (fig. 43.B).

15.3 KIT TIL TRÆKNING

Til trækning af en lille anhænger (fig. 43.C).

15.4 PRESENNING

Beskytter maskinen for støv, når den ikke anvendes (fig. 43.D)

15.5 KIT TIL BESKYTTELSE FOR BAGUDKAST

Skal anvendes i stedet for opsamlingsposen i tilfælde, hvor der ikke udføres opsamling af græsset (fig. 43.E). **(Kun modeller med udkast bagpå)**

15.6 SNEKÆDER 18"

Forbedrer baghjulenes vejgreb i forbindelse med kørsel på sne dækket underlag og gør det muligt at benytte sneplov (tilbehør) (fig. 43.F).

15.7 MUDDER- OG VINTERHJUL 18"

Giver bedre præstation på sne og mudder.

15.8 ANHÆNGER

Til transport af værktøj eller andre genstande, der er i overensstemmelse med de tilladte mål (fig. 43.H).

15.9 SPREDER

Til at sprede salt eller gødning (fig. 43.I).

15.10 GRÆSRULLE

For at sammenpresse terrænet efter såning eller for at udjævne græsset (fig. 43.J).

15.11 SNEPLOV MED SKRABESKÆR

Til rydning af sneen og fejning til side af den ryddede sne (fig. 43.K).

15.12 OPSAMLINGSMASKINE TIL BLADE OG GRÆS

Til opsamling af blade og græs på græsoverflader (fig. 43.L).



INHALT

1. ALLEGEMEINES	2	6.4 Inbetriebnahme	14
2. SICHERHEITSVORSCHRIFTEN	2	6.5 Arbeit	15
3. DIE MASCHINE KENNENLERNEN	5	6.6 Stopp	17
3.1 Maschinenbeschreibung und Verwendungszweck	5	6.7 Nach dem Gebrauch	17
3.2 Sicherheitskennzeichnung	6	7. ORDENTLICHE WARTUNG	17
3.3 Typenschild	6	7.1 Allgemeines	17
3.4 Wesentliche Bauteile	7	7.2 Nachfüllen des Kraftstoff / Den Kraftstofftank leeren	18
4. MONTAGE	7	7.3 Kontrolle, Nachfüllen, Motorölauswurf	18
4.1 Montage der Bauteile	7	7.4 Schnittschutz-Rädchen	19
4.2 Montage des Lenkrads	8	7.5 Reinigung	19
4.3 Montage des Sitzes	8	7.6 Batterie	20
4.4 Montage und Anschluss der Batterie	8	7.7 Befestigungsmutter und -schrauben	20
4.5 Montage der vorderen Stoßstange	8	8. AUSSERORDENTLICHE WARTUNG	21
4.6 Montage des seitlichen Auswurfdeflektors (nur für Fahrzeuge mit Seitenauswurf)	8	8.1 Empfehlungen für die Sicherheit	21
4.7 Montage der seitlichen Verstärkungen der Schneidwerkzeugbaugruppe (nur für Fahrzeuge mit Seitenauswurf, wenn vorgesehen)	9	8.2 Schneidwerkzeugbaugruppe / Schneidwerkzeuge	21
4.8 Montage und Fertigstellung der hinteren Platte (nur für Modelle mit Sammelvorrichtung hinten)	9	8.3 Vorder- und Hinterräder wechseln	21
5. STEUERBEFEHLE	9	8.4 Elektronische Steuerkarte	22
5.1 Zündungsschalter mit Schlüssel	9	8.5 Auswechseln einer Sicherung	22
5.2 Drosselklappensteuerung	10	8.6 Auswechseln der Lampen	23
5.3 Hebel der Feststellbremse	10	8.7 Hinterachse	23
5.4 Kupplungs-/Bremspedal (Mechanischer Antrieb)	10	9. UNTERSTELLUNG	23
5.5 Gangschalthebel (mechanischer Antrieb)	10	10. BEWEGUNG UND TRANSPORT	23
5.6 Bremspedal (hydrostatischer Antrieb)	10	11. SERVICE UND REPARATUREN	24
5.7 Antriebspedal (hydrostatischer Antrieb)	11	12. DECKUNG DER GARANTIE	24
5.8 Hebel zum Entriegeln des hydrostatischen Antriebs (hydrostatischer Antrieb)	11	13. WARTUNGSTABELLE	24
5.9 Einschalten und Ausschalten der Schneidwerkzeuge	11	14. STÖRUNGSSUCHE	26
5.10 Freigabetaste Schneiden im Rückwärtsgang	11	15. ANBAUGERÄTE	28
5.11 Einstellhebel der Schnitthöhe	11	15.1 Mulching-Kit	28
5.12 Kontrolllampe und akustisches Signal (nur für Modelle mit Sammelvorrichtung hinten)	12	15.2 Batterieladegerät	28
5.13 Kipphebel Sammelsack (wenn vorgesehen, nur für Modelle mit Sammelvorrichtung hinten)	12	15.3 Zugvorrichtung	28
6. GEBRAUCH DER MASCHINE	12	15.4 Abdeckung	28
6.1 Vorbereitende Arbeitsschritte	12	15.5 Kit hinterer Auswurfschutz	28
6.2 Sicherheitskontrollen	13	15.6 Schneeketten 18"	28
6.3 Betrieb an Hängen	14	15.7 Matsch- und Schneeräder 18"	28
		15.8 Anhänger	28
		15.9 Streuer	28
		15.10 Rasenwalze	28
		15.11 Schneepflug	28
		15.12 Sammler für Laub und Gras	28

1. ALLEGEMEINES

1.1 WIE IST DAS HANDBUCH ZU LESEN

Abschnitte mit besonders wichtigen Informationen zur Sicherheit und zum Betrieb sind im Text des Handbuchs nach folgenden Kriterien unterschiedlich hervorgehoben:

HINWEIS oder **WICHTIG** Liefert erläuternde Hinweise oder andere Angaben zu bereits an früherer Stelle gemachte Aussagen, in der Absicht, die Maschine nicht zu beschädigen oder Schäden zu vermeiden.

Das Symbol  weist auf eine Gefahr hin. Die Nichtberücksichtigung der Warnung kann zu persönlichen Verletzungen und Verletzungen an Dritten und/oder Schäden führen.

Die Abschnitte, die mit einem Feld mit einem Rand mit grauem Punkt hervorgehoben sind, zeigen optionale Eigenschaften an, die nicht bei allen Modellen in diesem Handbuch vorhanden sind. Überprüfen, ob die Eigenschaft bei Ihrem Modell vorhanden ist.

Alle Hinweise "vorne", "hinten", "rechts" und "links" beziehen sich auf die Position der die Arbeit tätigen Person..

1.2 VERWEISE

1.2.1 Abbildungen

Die Abbildungen in diesen Gebrauchsanweisungen sind mit 1, 2, 3 usw. nummeriert. Die in den Abbildungen gezeigten Bauteile sind mit den Buchstaben A, B, C usw. gekennzeichnet. Eine Bezugnahme auf das Bauteil C in der Abbildung 2 wird wie folgt angegeben: "Siehe Abb. 2.C" oder einfach nur "(Abb. 2.C)". Die Abbildungen sind unverbindlich. Die tatsächlichen Teile können von den abgebildeten abweichen.

1.2.2 Titel

Das Handbuch ist in Kapitel und Abschnitt unterteilt. Der Titel des Abschnitts "2.1 Schulung" ist der Untertitel von "2. Sicherheitsvorschriften". Die Verweise auf Titel oder Abschnitte werden mit der Abkürzung Kap. oder Abs. und der entsprechenden Nummer angegeben. Beispiel: "Kap. 2" oder "Abs. 2.1"

2. SICHERHEITSVORSCHRIFTEN

2.1 SCHULUNG

 **Machen Sie sich mit den Bedienungsteilen und dem richtigen Gebrauch der Maschine vertraut. Lernen Sie, den Motor schnell abzustellen. Die Nichtbeachtung der Sicherheitshinweise und der Anweisungen kann zu Unfällen bzw. schweren Verletzungen führen.**

- Erlauben Sie niemals Kindern oder Personen, die nicht über die erforderlichen Kenntnisse dieser Gebrauchsanweisung verfügen, die Maschine zu benutzen. Örtliche Bestimmungen können das Mindestalter des Benutzers festlegen.
- Die Maschine niemals verwenden, wenn der Benutzer müde ist oder sich nicht wohl fühlt, oder wenn er Arzneimittel oder Drogen, Alkohol oder andere Stoffe zu sich genommen hat, die seine Aufmerksamkeit und Reaktionsfähigkeit beeinträchtigen.
- Keine Kinder oder andere Passagiere transportieren.
- Beachten Sie, dass der Benutzer für Unfälle und Schäden verantwortlich ist, die anderen Personen oder deren Eigentum widerfahren können. Es gehört zum Verantwortungsbereich des Benutzers, potenzielle Risiken des Geländes, auf dem gearbeitet wird, einzuschätzen. Außerdem muss er alle erforderlichen Vorsichtsmaßnahmen für seine eigene Sicherheit und die der andern ergreifen, insbesondere an Hängen, auf unebenem, rutschigem oder nicht festem Gelände.
- Falls die Maschine an andere übergeben oder überlassen wird, muss sichergestellt werden, dass der Benutzer die Gebrauchsanweisungen in diesem Handbuch liest.

2.2 VORBEREITENDE ARBEITSSCHRITTE

Persönlichen Schutzausrüstungen (PSA)

- Angemessene Kleidung tragen: Robuste Arbeitsschuhe mit rutschfester Sohle und lange Hosen. Mähen Sie nicht barfußig oder mit leichten Sandalen bekleidet. Gehörschutz tragen.
- Keine Schals, Hemden, Halsketten, Armbänder, Kleidungsstücke mit fliegenden Teilen oder mit Bändern oder Krawatten und andere lose hängende Accessoires tragen, die sich in der Maschine oder in

eventuell auf dem Arbeitsplatz befindlichen Gegenständen verfangen könnten.

- Langes Haar zusammenbinden.

Arbeitsbereich / Maschine

- Den gesamten Arbeitsbereich sorgfältig prüfen und alles entfernen, was von der Maschine ausgestoßen werden könnte oder die Schnittvorrichtung/ Drehorgane beschädigen könnte (Steine, Äste, Eisendrähne, Knochen, usw.).

Verbrennungsmotor: Kraftstoff

⚠ GEFÄHR! Der Kraftstoff ist hoch entflammbar.

- Den Kraftstoff ausschließlich in eigens für Kraftstoffe zugelassenen Behältern aufbewahren und zwar an einem sicheren Ort, fern von Wärmequellen oder offenen Flammen.
- Die Behälter und den Lagerort für die Kraftstoffe frei von Gras- und Blätterresten oder übermäßigem Fett halten.
- Die Behälter niemals in Reichweite von Kindern aufbewahren.
- Nicht während des Nachfüllvorgangs oder Auffüllens von Kraftstoff rauchen. Dies gilt auch immer dann, wenn Kraftstoff gehandhabt wird.
- Den Kraftstoff unter Verwendung eines Trichters nur im Freien nachfüllen.
- Vermeiden, die Dämpfe des Kraftstoffs einzuatmen.
- Während der Motor läuft oder bei heißer Maschine darf der Tankverschluss nicht geöffnet bzw. Kraftstoff nachgefüllt werden.
- Tankverschluss langsam öffnen, um den darin entstandenen Druck langsam abzubauen.
- Keine Flammen an die Tanköffnung annähern, um den Inhalt zu kontrollieren.
- Wenn Kraftstoff austritt, darf kein Versuch unternommen werden, den Motor zu starten. Stattdessen ist die Maschine von der kraftstoffverschmutzten Fläche zu entfernen. Alles vermeiden, was einen Brand verursachen könnte, bis der Kraftstoff verdampft ist und die Dämpfe sich aufgelöst haben.
- Sofort jede Spur von Kraftstoff reinigen, die auf Maschine oder Boden geschüttet wurde.
- Die Deckel von Tank und Behälter des Kraftstoffs immer wieder gut abschließen.
- Maschine nicht am Befüllungsort starten. Der Motor darf erst angelassen werden, wenn er mindestens 3 m vom Kraftstoff-Befüllungsort entfernt ist.
- Den Kontakt von Kraftstoff mit Kleidung vermeiden. Andernfalls die Kleidung wechseln, bevor der Motor gestartet wird.

2.3 WÄHREND DER VERWENDUNG

Arbeitsbereich

- Den Motor nicht in geschlossenen Räumen starten, wo sich gefährlicher Kohlenmonoxid-Rauch anhäufen kann. Das Anlassen muss im Freien oder an einem gut belüfteten Ort erfolgen. Man muss sich immer bewusst sein, dass die Abgase des Motors giftig sind!
- Während des Maschinenstarts Schalldämpfer und folglich auch Abgase nicht gegen entflammare Materialien richten.
- Die Maschine darf nicht in explosionsgefährdeten Bereichen, wo brennbare Flüssigkeiten, Gas oder Staub vorhanden sind, verwendet werden. Elektrische Kontakte oder mechanische Reibung können Funken erzeugen, die Staub oder Dämpfe entzünden.
- Nur bei Tageslicht oder bei guter künstlicher Beleuchtung und mit guten Sichtverhältnissen arbeiten.
- Personen, Kinder und Tiere vom Arbeitsbereich fern halten. Kinder müssen von einem Erwachsenen beaufsichtigt werden.
- Vermeiden, im feuchten Gras, bei Regen und Gewittergefahr zu arbeiten, besonders wenn die Wahrscheinlichkeit von Blitzen besteht.
- Besonders auf die Unebenheiten des Bodens (Erhebungen, Gräben), auf Hänge und versteckte Gefahren und das Vorhandensein eventueller Hindernisse achten, die die Sicht einschränken könnten.
- In der Nähe von abschüssigen Stellen, Gräben oder Dämmen besonders vorsichtig sein. Die Maschine kann umstürzen, wenn ein Rad über einen Rand hinaus geht oder wenn der Rand abrutscht.
- Auf abhängenden Böden aufpassen. Hier muss besonders darauf geachtet werden, ein Kippen oder den Verlust der Kontrolle der Maschine zu vermeiden. Die wesentlichen Gründe für den Verlust der Kontrolle sind:
 - Mangelnde Bodenhaftung der Räder
 - Zu schnelles Fahren
 - Unangemessenes Bremsen
 - Die Maschine ist für den Einsatz nicht geeignet
 - Mangelnde Kenntnisse über Wirkungen, die von den Bodenverhältnissen herrühren können
 - Falsche Verwendung als Zugfahrzeug.

Verhaltensweisen

- Sich während der Arbeit und der Fahrt nicht ablenken lassen und die notwendige Konzentration beibehalten.
- Vorsichtig sein, wenn man im Rückwärtsgang fährt. Schauen Sie hinter sich, bevor Sie in

- den Rückwärtsgang schalten und während Sie zurücksetzen, um sicherzustellen, dass keine Hindernisse vorhanden sind.
- Seien Sie vorsichtig beim Ziehen von Lasten oder wenn Sie schwere Ausrüstungen verwenden:
 - Für die Zugstangen nur zugelassene Anhängervorrichtungen benutzen;
 - Nicht ruckartig lenken. Vorsicht beim Rückwärtsfahren;
 - Sofern im Handbuch empfohlen, Gegengewichte oder Gewichte an den Rädern benutzen.
 - Seien Sie vorsichtig, wenn Sie Grasfangeinrichtungen und Anbauteile verwenden, die die Stabilität der Maschine beeinträchtigen können, vor allem an Hängen.
 - Halten Sie Hände und Füße immer von den Schneidwerkzeugen fern, sowohl beim Anlassen des Motors als auch während des Gebrauchs der Maschine.
 - Achtung: Das Schneideelement dreht sich auch nach dem Auskuppeln noch einige Sekunden nach dem Ausschalten des Motors weiter.
 - Auf die Schneidwerkzeugbaugruppe mit mehr als einem Schneidwerkzeug Acht geben, da ein sich drehendes Schneidwerkzeug die Rotation der anderen bewirken kann.
 - Halten Sie sich immer entfernt von der Auswurföffnung.
 - Die Teile des Motors, die während des Betriebs heiß werden, nicht anfassen. Es besteht Verbrennungsgefahr.
 - Lassen Sie die Maschine nicht mit laufendem Motor im hohen Gras stehen, um Brandgefahr zu vermeiden.

 Im Fall von Brüchen oder Unfällen während der Arbeit, sofort den Motor abstellen und die Maschine entfernen, damit sie keine weiteren Schäden anrichtet. Wenn bei einem Unfall man selbst oder Dritte verletzt werden, unverzüglich die der Situation angemessene erste Hilfe leisten und zur notwendigen Behandlung ein Krankenhaus aufsuchen. Entfernen Sie sorgfältig alle eventuellen Rückstände, die – falls sie unbeaufsichtigt bleiben – Schäden oder Verletzungen an Personen oder Tieren verursachen könnten.

Verwendungseinschränkungen

- Verwenden Sie die Maschine nie mit beschädigten, fehlenden oder nicht korrekt platzierten Schutzeinrichtungen (Grasfangeinrichtung, seitliche und hinteren Auswurfschutz).
- Die Maschine nicht verwenden, wenn das Zubehör/die Werkzeuge nicht in den vorgesehenen Punkten installiert sind.

- Die vorhandenen Sicherheitssysteme/ Mikroschalter dürfen nicht ausgelöst, abgeschaltet, entfernt oder verändert werden.
- Die Maschine darf keinen übermäßigen Kräften ausgesetzt werden, und kleine Maschinen dürfen nicht für schwere Arbeiten verwendet werden. Die Verwendung einer geeigneten Maschine vermindert die Risiken und verbessert die Qualität der Arbeit.
- Die Maschine ist zum Fahren auf öffentlichen Straßen nicht zugelassen. Ihr Einsatz (im Sinne der Straßenverkehrsordnung) darf ausschließlich auf privatem Gelände erfolgen, das dem öffentlichen Verkehr nicht zugänglich ist.

2.4 WARTUNG, AUFBEWAHRUNG

Durch regelmäßige Wartung und ordnungsgemäßen Unterstand wird die Sicherheit und Leistung des Fahrzeugs gewahrt.

Wartung

- Das Fahrzeug nicht verwenden, wenn Teile abgenutzt oder beschädigt sind. Schadhafte oder abgenutzte Teile sind zu ersetzen und dürfen nicht repariert werden.
- Um die Brandgefahr zu verringern, regelmäßig kontrollieren, dass keine Öl- und/oder Kraftstoffverluste auftreten.
- Während der Arbeiten zur Einstellung der Maschine darauf achten, dass die Finger nicht zwischen dem sich drehenden Schneidwerkzeug und den festen Teilen der Maschine eingeklemmt werden.

 Die in dieser Anleitung angegebenen Geräusch- und Vibrationspegel sind Höchstwerte beim Betrieb der Maschine. Der Einsatz eines nicht ausgewuchteten Schneidelements, die zu hohe Fahrgeschwindigkeit und die fehlende Wartung wirken sich signifikant auf die Geräuschemissionen und die Vibrationen aus. Demzufolge müssen vorbeugende Maßnahmen getroffen werden, um mögliche Schäden durch zu hohen Lärm und Belastungen durch Vibrationen zu vermeiden; die Maschine warten, Gehörschutz tragen, während der Arbeit Pausen einlegen.

Unterstellung

- Die Maschine nicht mit Kraftstoff im Tank an einem Ort aufbewahren, wo die Kraftstoffdämpfe Flammen, Funken oder eine starke Wärmequelle erreichen könnten.
- Um die Brandgefahr zu vermindern, keine Behälter mit Schnittabfällen innerhalb eines Raumes lassen.

2.5 UMWELTSCHUTZ

Der Umweltschutz muss ein wesentlicher und vorrangiger Aspekt beim Gebrauch des Fahrzeugs sein, zum Schutz des zivilen Zusammenlebens und unserer Umgebung.

- Vermeiden Sie es, Ihre Nachbarschaft zu stören. Benutzen Sie die Maschine nur zu vernünftigen Uhrzeiten (nicht früh am Morgen oder spät am Abend, wenn die Personen gestört werden könnten).
- Halten Sie sich strikt an die örtlichen Vorschriften für die Entsorgung von Verpackungen, Öl, Kraftstoff, Filter, beschädigten Teilen oder sämtlichen weiteren umweltschädlichen Stoffen. Diese Stoffe dürfen nicht zusammen mit dem Hausmüll entsorgt werden, sondern müssen getrennt gesammelt und zum Wertstoffhof gebracht werden, der für die Wiederverwendung des Materials sorgt.
- Halten Sie sich strikt an die örtlichen Vorschriften für die Entsorgung der Abfallmaterialien.
- Bei der Außerbetriebnahme darf die Maschine nicht einfach in der Umwelt abgestellt werden, sondern muss gemäß der örtlichen Vorschriften an einen Wertstoffhof übergeben werden.

3. DIE MASCHINE KENNENLERNEN

3.1 MASCHINENBESCHREIBUNG UND VERWENDUNGSZWECK

Diese Maschine ist ein Rasenmäher mit Fahrersitz mit sitzendem Bediener.

Die Maschine verfügt über einen Motor, der das Schneidwerkzeug betätigt und durch ein Gehäuse geschützt ist, sowie über ein Antriebsaggregat, das für die Bewegung der Maschine sorgt.

Die Maschine besitzt Hinterradantrieb. Die Hinterachse kann ausgestattet werden mit:

- Mechanischem Antrieb mit 5 Vorwärts-Übersetzungsverhältnissen, sowie einem Rückwärts-Übersetzungsverhältnis.
- Hydrostatischem Antrieb mit unendlich variablen Übersetzungsverhältnissen nach vorne und hinten ("Hydro").

Der Bediener kann die Maschine führen und die Hauptsteuerungen betätigen ohne den Fahrersitz zu verlassen.

Die auf der Maschine montierten Sicherheitsvor-

richtungen werden Motor und Schneidwerkzeug innerhalb weniger Sekunden abschalten. 6.2.2).

3.1.1 Sachgemäßer Gebrauch

Diese Maschine ist zum Mähen von Gras geplant und gebaut.

Im Allgemeinen kann diese Maschine:

- MP 84 / MP 98 Serie kann:
 1. Das Gras mähen und im Grasfangsack sammeln,
 2. das Gras mähen und von der Rückseite auf den Boden auswerfen,
 3. Gras mähen, zerkleinern und wieder am Boden ablegen ("Mulching"-Effekt).
- SD 98 / 108 Series kann:
 4. Gras mähen und es seitlich auswerfen,
 5. Gras mähen, zerkleinern und wieder am Boden ablegen ("Mulching"-Effekt).

Die Verwendung von speziellem Zubehör, das vom Hersteller als Original-Ausrüstung vorgesehen ist oder separat gekauft werden kann, ermöglicht es, diese Arbeit in verschiedenen Betriebsarten durchzuführen, die in diesem Handbuch oder in den Anleitungen zu den einzelnen Zubehörteilen beschrieben sind. Ebenso kann die Möglichkeit, zusätzliche Anbaugeräte (falls vom Hersteller vorgesehen) anzubringen, den bestimmungsgemäßen Gebrauch auf andere Funktionen erweitern, innerhalb der Beschränkungen und zu den Bedingungen, die in den Anleitungen zu den einzelnen Anbaugeräten aufgeführt sind.

3.1.2 Unsachgemäßer Gebrauch

- Jede andere Verwendung, die von der oben genannten abweicht, kann sich als gefährlich erweisen und Personen- und/oder Sachschäden verursachen. Als nicht bestimmungsgemäße Verwendung gelten (beispielhaft):
 - Auf der Maschine oder einem Anhänger Kinder, anderen Personen oder Tieren befördern, denn sie könnten herunterfallen und sich schwer verletzen oder die sichere Fahrt beeinträchtigen;
 - Lasten ohne Verwendung des entsprechenden, für den Zugbetrieb vorgesehenen Zubehörs, ziehen oder schieben;
 - Das Fahrzeug zum Befahren von instabilem, rutschigem, vereistem, steinigem oder lockerem Untergrund, Pfützen oder stehendem Wasser, die eine Beurteilung der Bodenbeschaffenheit nicht möglich machen, benutzen;

- Das Schneidwerkzeugs in graslosen Bereichen betätigen;
- Die Maschine für das Sammeln von Laub oder Abfall verwenden.

WICHTIG Die unsachgemäße Verwendung der Maschine hat den Verfall der Garantie und die Ablehnung jeder Haftung seitens des Herstellers zur Folge. Dem Benutzer selbst dadurch entstandene oder Dritten zugefügte Schäden oder Verletzungen gehen zu Lasten des Benutzers.

3.1.3 Benutzer

Diese Maschine ist für die Benutzung durch Verbraucher, also Laien bestimmt. Sie ist für den "Hobbygebrauch" bestimmt.

WICHTIG Die Maschine darf nur von einem einzigen Maschinenbediener verwendet werden.

3.2 SICHERHEITSKENNZEICHNUNG

Auf der Maschine erscheinen verschiedene Symbole (Abb. 2). Ihre Funktion besteht darin, dem Bediener an die Verhaltensweisen zu erinnern, um die Maschine mit der notwendigen Achtsamkeit und Vorsicht zu verwenden. Bedeutung der Symbole:



Achtung: Vor dem Gebrauch der Maschine die Gebrauchsanweisungen lesen.



Achtung: Den Zündschlüssel abziehen und die entsprechenden Anweisungen lesen, bevor Sie Wartungs- oder Reparaturarbeiten ausführen.



Gefahr! Auswurf von Gegenständen: Nicht arbeiten, wenn der hintere Auswurfschutz oder die Grasfangeinrichtung nicht montiert sind. (Nur für Modelle mit Sammelvorrichtung hinten).



Gefahr! Auswurf von Gegenständen: Nicht ohne vorherige Montage des seitlichen Auswurfdeflektors arbeiten. (Nur für Fahrzeuge mit Seitenauswurf)



Gefahr! Auswurf von Gegenständen: Personen fernhalten



Gefahr! Umstürzen der Maschine: Nicht an Hängen mit einer Neigung über 10° einsetzen.



Gefahr! Körperverstümmelungen: Sich vergewissern, dass Kinder von der Maschine fern bleiben, wenn der Motor läuft.



Schnittgefahr. Schneidwerkzeuge in Bewegung. Führen Sie nie Hände oder Füße in den Sitz der Schneidwerkzeuge ein.



Achtung! Halten Sie sich fern von heißen Oberflächen.

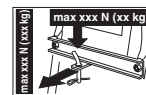

Beim Gebrauch der Zugvorrichtung die auf dem Aufkleber angegebenen Lastgrenzen nicht überschreiten und die Sicherheitsvorschriften beachten.



Achtung! Verwenden Sie zum Waschen des Getriebes niemals einen Hochdruckreiniger.

WICHTIG Beschädigte oder unleserlich gewordene Etiketten müssen ausgetauscht werden. Die neuen Etiketten beim eigenen autorisierten Kundendienstzentrum anfordern.

3.3 TYPENSCHILD

Das Typenschild gibt die folgenden Daten wieder (Abb. 1):

1. Schalleistungspegel
2. Konformitätszeichen CE
3. Herstellungsjahr
4. Leistung und Betriebsgeschwindigkeit des Motors
5. Maschinenmodell
6. Maschinentyp
7. Seriennummer
8. Maschinenmasse bei leerem Tank in kg
9. Name und Anschrift des Herstellers
10. Antriebstop
11. Artikelnummer

Die Daten zur Identifizierung der Maschine in die entsprechenden Räume auf der Etikette schreiben, die auf der Rückseite des Deckblatts wiedergegeben ist.

WICHTIG Die auf dem Schild wiedergegebenen Kennungsdaten zur Identifizierung des Produkts immer dann verwenden, wenn man die autorisierte Werkstatt kontaktiert.

WICHTIG Das Beispiel der Konformitätserklärung finden Sie auf den letzten Seiten des Handbuchs.

3.4 WESENTLICHE BAUTEILE

Die Maschine ist mit den folgenden wesentlichen Bauteilen mit folgenden Funktionen ausgestattet (Abb. 1):

- A. Schneidwerkzeugbaugruppe:** Diese Baugruppe besteht aus dem Gehäuse, das die Schneidedrehorgane und Schneidwerkzeuge umfasst.
- B. Schneidwerkzeuge :** Sind die zum Mähen des Grases bestimmten Bauteile. Die an den Außenseiten angebrachten Flügel erleichtern die Zuführung des gemähten Grases zum Auswurfkanal.
- C. Seitlicher Auswurfdeflektor:** Dies ist ein Sicherheitsschutz und verhindert, dass eventuell durch die Schneidwerkzeuge aufgenommene Gegenstände weit von der Maschine (nur für Fahrzeuge mit Seitenauswurf) weggeschleudert werden.
- D. Auswurfkanal:** Ist das Verbindungselement zwischen Schneidwerkzeugbaugruppe und Grasfangeinrichtung (nur für Modelle mit Sammelvorrichtung hinten).
- E. Grasfangeinrichtung:** Neben ihrer Grassammelfunktion ist sie auch ein Sicherheitselement, weil sie verhindert, dass eventuell gesammelte Gegenstände von den Schnittvorrichtungen weit von der Maschine weggeschleudert werden. (Nur für Modelle mit Sammelvorrichtung hinten).
- F. Hinterer Auswurfschutz (auf Anfrage erhältlich):** Wenn er an Stelle der Grasfangeinrichtung montiert wird, verhindert er, dass eventuell durch die Schneidwerkzeuge aufgenommene Gegenstände weit von der Maschine weggeschleudert werden. (Nur für Modelle mit Sammelvorrichtung hinten).
- G. Sitz:** Ist der Arbeitsplatz des Benutzers. Er ist mit einem Fühler ausgerüstet, der die Anwesenheit des Benutzers registriert und erforderlichenfalls ein Auslösen der Sicherheitsvorrichtungen bewirkt.
- H. Batterie:** Liefert die Energie zum Anlassen des Motors. Ihre Eigenschaften und Gebrauchsvorschriften sind in einem besonderen Handbuch beschrieben.

- I. Motor:** Liefert den Antrieb sowohl für die Schneidwerkzeuge als auch für die Räder. Seine Eigenschaften und Gebrauchsvorschriften sind in einem besonderen Handbuch beschrieben.
- J. Vordere Stoßstange:** Stellt den Schutz der vorderen Teile der Maschine dar.
- K. Lenkrad:** Steuert die Lenkung der Vorderräder.

4. MONTAGE

⚠ Die zu befolgenden Sicherheitsnormen werden in Kap. 2 beschrieben. Diese Angaben müssen sehr genau berücksichtigt werden, um schwere Gefahren und Risiken zu vermeiden.

Aus Gründen der Lagerung und des Transports werden einige Bauteile der Maschine nicht in der Fabrik eingebaut, sondern müssen nach Entfernung der Verpackung nach den folgenden Anweisungen montiert werden.

⚠ Auspacken und Montage müssen auf einer flachen und festen Oberfläche vorgenommen werden. Dabei ist genügend Platz für die Bewegung der Maschine und Verpackungen notwendig. Es müssen immer geeignete Werkzeuge verwendet werden. Die Maschine nicht verwenden, bevor die Anweisungen des Abschnitts "MONTAGE" ausgeführt wurden.

4.1 MONTAGE DER BAUTEILE

In der Verpackung sind Montage-Bauteile enthalten, die in der folgenden Tabelle aufgeführt sind:

	Beschreibung
1	Lenkrad
2	Abdeckung des Armaturenbretts und Montagekomponenten des Lenkrads
3	Fahrersitz
4	Batterie
5	Vordere Stoßstange
6	Schnittschutz-Rädchen
7	Sack mit entsprechenden Montageschrauben und Anweisungen (nur für Modelle mit Sammelvorrichtung hinten)
8	Unterer Teil der hinteren Platte, Sackhalterungen und die entsprechenden vervollständigenden und Montage-Zubehörteile (nur für Modelle mit Sammelvorrichtung hinten)

9	Seitlicher Auswurfdeflektor (<i>nur für Fahrzeuge mit Seitenauswurf</i>)
10	Seitliche Verstärkungen der Schneidwerkzeugbaugruppe (<i>nur für Fahrzeuge mit Seitenauswurf, wenn vorgesehen</i>).
11	Umschlag mit: - Gebrauchsanweisung und Dokumente - Schrauben für die Montage des Sitzes - Montageausrüstung des seitlichen Auswurfdeflektors (<i>nur für Fahrzeuge mit Seitenauswurf</i>) - die Verbindungsschrauben der Batterie - 2 Zündschlüssel - eine Ersatzsicherung 10 A

4.1.1 Auspackvorgang

1. Die Verpackung vorsichtig öffnen. Dabei darauf achten, keine Bauteile zu verlieren.
2. Die im Karton enthaltenen Unterlagen einschließlich dieser Gebrauchsanweisung durchlesen.
3. Alle losen Komponenten aus dem Karton nehmen.
4. Die Maschine aus der Verpackung entnehmen und hierzu folgende Vorsichtsmaßnahmen ergreifen:
 - Die Schneidwerkzeugbaugruppe in die oberste Stellung bringen (Abs. 5.10), um eine Beschädigung während dem Herunterfahren der Maschine von der Palette zu vermeiden;
 - Die Maschine von der Basispalette herunterholen.

Für Modelle mit hydrostatischem Antrieb, den Hebel zum Entriegeln der hinteren Antriebs auf entriegelte Position bringen (Abs. 5.13).

4.2 MONTAGE DES LENKRADS

1. Die Maschine auf einer ebenen Fläche abstellen und die Vorderräder gerade stellen.
2. Die Nabe (Abb. 3.A) auf der Welle (Abb. 3.B) montieren. Dabei darauf achten, dass der Stift (Abb. 3.C) korrekt in den Sitz der Nabe eingeführt ist.
3. Die Abdeckung des Armaturenbretts (Abb. 3.D) anbringen, indem man die sieben Haken in ihre Sitze einrasten lässt.
4. Das Lenkrad (Abb. 3.E) auf der Nabe (Abb. 3.A) montieren, sodass die Speichen in Richtung Sitz ausgerichtet sind.
- 5a. **Nur mit Lenkrad Typ "I"** - Das Distanzstück (Abb. 3.F) einfügen und das Lenkrad mit

den mitgelieferten Schrauben (Abb. 3.G) in der angegebenen Reihenfolge befestigen.

- 5b. **Nur mit Lenkrad Typ "II"** - Mit den mitgelieferten Schrauben (Abb. 3.F, 3.G) in der angegebenen Reihenfolge befestigen.
6. Die Abdeckung des Lenkrads (Abb. 3.H) anbringen, indem man in ihre Sitze einrasten lässt.

4.3 MONTAGE DES SITZES

Den Sitz (Abb. 4.A) mit den Schrauben (Abb. 4.C) auf der Platte (Abb. 4.B) montieren.

4.4 MONTAGE UND ANSCHLUSS DER BATTERIE

Die Batterie (Abb. 5.A) ist unter dem Sitz angeordnet und wird von einem Federstift (Abb. 5.B) gehalten.

1. Zuerst das rote Kabel (Abb. 5.C) an den Pluspol (+) und anschließend das schwarze Kabel (Abb. 5.D) an den Minuspol (-) mit den mitgelieferten Schrauben wie angezeigt anschließen.
2. Die Klemmen mit Silikonfett bestreichen und auf die korrekte Positionierung der Schutzkappe des roten Kabels (Abb. 5.E) achten.

WICHTIG *Stets für eine komplette Ladung der Batterie sorgen und dabei die Anweisungen im Handbuch der Batterie befolgen.*

WICHTIG *Um ein Auslösen der Schutzeinrichtung der elektronischen Steuerkarte zu vermeiden, darf der Motor keinesfalls gelassen werden, ehe die Batterie vollständig geladen ist!*

4.5 MONTAGE DER VORDEREN STOSSSTANGE

- 1a. **Nur mit Stoßstange Typ "I"** - Die vordere Stoßstange (Abb. 6.A) mit den vier Schrauben (Abb. 6.C) am unteren Teil des Rahmens (Abb. 6.B) montieren.
- 1b. **Nur mit Stoßstange Typ "II"**
 1. Die beiden Halter (Abb. 6.A) und (Abb. 6.B) am unteren Teil des Rahmens (Abb. 6.C) in der abgebildeten Montagerichtung montieren: R= rechts; L=links.
 2. Die Schrauben fest zuziehen (Abb. 6.D).
 3. Die vordere Stoßstange (Abb. 6.E) mit den Schrauben (Abb. 6.F) und den Muttern (Abb. 6.G) an den Halterungen (Abb. 6.A) und (Abb. 6.B) befestigen.

4.6 MONTAGE DES SEITLICHEN AUSWURFDEFLEKTORS (NUR FÜR FAHRZEUGE MIT SEITENAUSWURF)

1. Von der Innenseite des seitlichen Auswurfdeflektors (Abb. 7.A) die Feder (Abb. 7.B) montieren. Dabei ist das Endstück (Abb. 7.B.1) in die Bohrung einzuführen und die Feder (Abb. 7.B) so zu drehen, dass sowohl die Feder (Abb. 7.B) als auch das Endstück (Abb. 7.B.2) gut in die jeweiligen Sitze eingepasst sind.
2. Den seitlichen Auswurfdeflektor (Abb. 7.A) in Übereinstimmung mit den Haltern (Abb. 7.C) der Schneidwerkzeugbaugruppe positionieren und mit Hilfe eines Schraubenziehers das zweite Endstück (Abb. 7.B.2) der Feder (Abb. 7.B) so drehen, dass es auf die Außenseite des seitlichen Auswurfdeflektors gebracht wird.
3. Den Bolzen (Abb. 7.D) in die Bohrungen der Halter (Abb. 7.C) und des seitlichen Auswurfdeflektors einsetzen und durch das Innere der Federwindungen (Abb. 7.B) durchführen, bis das gebohrte Ende aus dem am weitesten innen liegenden Halter austritt.
4. Den Splint (Abb. 7.E) in das Loch (Abb. D.1) des Zapfens (Abb. 7.D) einfügen und den Zapfen so weit drehen, dass die beiden Enden (Abb. 7.E.1) des Splints (mit Hilfe einer Zange) verbogen werden können, damit er nicht abgezogen werden und das Austreten des Zapfens (Abb. 7.D) verursachen kann.

 **Sich vergewissern, dass die Feder korrekt arbeitet, den seitlichen Auswurfdeflektor in abgesenkter Position fest hält und dass der Bolzen fest eingesetzt ist, so dass er nicht auf unvorhergesehene Weise austreten kann.**

WICHTIG Bei Modellen mit möglichem seitlichen Auswurf: Sicherstellen, dass der seitliche Auswurfsschutz (Abb. 13.A) abgesenkt und durch den Sicherheitshebel verriegelt ist (Abb. 13.B).

WICHTIG Vor einer Demontage oder Wartung des Deflektors, den Sicherheitshebel (Abb. 14.B) schieben und den Schutz des seitlichen Auswurfs (Abb. 14.A) anheben, damit er ausgebaut werden kann.

HINWEIS Zum Ausbau des Deflektors die Reihenfolge des Einbauvorgangs umkehren.

4.7 MONTAGE DER SEITLICHEN VERSTÄRKUNGEN DER SCHNEIDWERKZEUGBAUGRUPPE (NUR FÜR FAHRZEUGE MIT SEITENAUSWURF, WENN VORGESEHEN).

Die Montage der Schneidwerkzeugbaugruppe durch Anbringung der seitlichen Verstärkungen auf dem Profil der Schneidwerkzeugbaugruppe durch die entsprechenden Schrauben fertigstellen (Abb. 8).

4.8 MONTAGE UND FERTIGSTELLUNG DER HINTEREN PLATTE (NUR FÜR MODELLE MIT SAMMELVORRICHTUNG HINTEN)

1. Die beiden unteren Bügel (Abb. 9.A) und (Abb. 9.B) in der abgebildeten Montagerichtung montieren und befestigen, indem man die Schrauben (Abb. 9.C) und die Muttern (Abb. 9.D) fest anzieht.
2. Die beiden Schrauben (Abb. 9.H) entfernen, die später wieder verwendet werden.
3. Den unteren Teil (Abb. 9.E) der hinteren Platte montieren und an den unteren Bügeln mit den Schrauben (Abb. 9.F) und den Muttern (Abb. 9.G) befestigen, ohne diese ganz festzuziehen.
4. Die Befestigung des unteren Teils (Abb. 9.E) der hinteren Platte zu Ende führen, indem man die beiden zuvor entfernten mittleren Schrauben (Abb. 9.H) und die vier oberen Schrauben (Abb. 9.I) festschraubt.
5. Die zwei unteren Muttern (Abb. 9.G) fest anziehen.
6. Den Hebel (Abb. 9.J) der Anzeige "Grasfangeinrichtung voll" in den Sitz (Abb. 9.K) einfügen und nach unten drücken bis er einrastet.
7. Die beiden Halter der Grasfangeinrichtung (Abb. 9.L) und (Abb. 9.M) in der abgebildeten Montagerichtung montieren und befestigen, indem man die Schrauben (Abb. 9.N) und die Federringe (Abb. 9.O) fest anzieht.

5. STEUERBEFEHLE

5.1 ZÜNDUNGSSCHALTER MIT SCHLÜSSEL

Der Schlüssel aktiviert / deaktiviert den Start von Maschine und Scheinwerfern (wenn vorgesehen).

Er hat vier Positionen (Abb. 10.A):



1. Stopp-Position. Die Maschine schaltet sofort aus.



2. Einschaltposition Scheinwerfer (wenn vorgesehen). Nach dem Anlassen des Motors erfolgt das Einschalten der Scheinwerfer, indem der Schlüssel auf diese Position gedreht wird. Den Schlüssel wieder auf die Position EIN bringen, um sie auszuschalten.



3. EIN-Position. Alle Funktionen aktiviert..



4. Start-Position. Betätigt den Anlassermotor und die Maschine startet. Beim Loslassen des Zündschlüssels aus der Startposition kehrt dieser automatisch in die Position «EIN» zurück.

5.2 DROSSELKLAPPENSTEUERUNG

Regelt die Drehzahlen des Motors.

Je nach Motortyp kann es zwei Drosselklappensteuerungstypen geben:

- A. Typ "I" mit getrennter Choke-Steuerung** (Abb. 10.E + Abb. 10.E.1)
B. Typ "II" (Abb. 10.E)

Die angezeigten Positionen entsprechen:



1. Choke-Steuerung - Kaltstart. Wird beim Starten eines kalten Motors benutzt. Die Position "CHOKE" bewirkt eine Anreicherung des Gemischs und darf nur für den notwendigen Zeit benutzt werden.



1. Höchste Motordrehzahl. Immer für den Start der Maschine, dessen Betrieb und während des Mähens verwenden.



2. Niedrigste Motordrehzahl. Wird verwendet, wenn der Motor während der Haltephasen warm genug ist.

HINWEIS Beim Fahren wählt man eine Position zwischen «Schildkröte» und «Hase».

5.3 HEBEL DER FESTSTELLBREMSE

Die Feststellbremse verhindert, dass sich die Maschine in Parkstellung bewegt.

Der Bremshebel hat zwei Positionen (Abb. 10.D):



1. Bremse gelöst. Um die Feststellbremse zu lösen, ist das Pedal (Abb. 10.I) zu drücken. Der Hebel wird auf die ausgekuppelte Bremsposition zurück gebracht.



2. Bremse angezogen. Um die Feststellbremse zu ziehen, ist das Pedal (Abb. 10.I) ganz durchzudrücken und der Hebel auf die Position der eingelegten Bremse zu bringen. Wenn man den Fuß vom Pedal nimmt, bleibt dies in der abgesenkten Position blockiert.

5.4 KUPPLUNGS-/BREMSPEDAL (MECHANISCHER ANTRIEB)

Dieses Pedal hat eine Doppelfunktion (Abb. 10.I):



1. Im ersten Teil des Pedalwegs wirkt es als Kupplung und schaltet den Antrieb der Räder ein oder aus.
2. Im zweiten dient es als Bremse, die auf die Hinterräder wirkt.

WICHTIG Pedal zum Kuppeln nicht zu lange durchtreten, um eine Überhitzung und damit Beschädigung des Treibriemens zu vermeiden.

HINWEIS Während der Fahrt, den Fuß nicht auf dem Pedal abstützen.

5.5 GANGSCHALTHEBEL (MECHANISCHER ANTRIEB)

Dieser Hebel hat sieben Positionen (Abb. 10.K):

1

2

3

4

5

N

R



1. Fünf Vorwärtsgänge

⚠ Der Gang muss bei stehender Maschine eingelegt werden.

2. Leerlauf «N»

3. Rückwärtsgang «R»

⚠ Der Rückwärtsgang muss bei stehender Maschine eingelegt werden.

Um von einem Gang in den anderen zu schalten, das Pedal (Abb. 10.I) den halben Weg durchtreten und den Hebel nach den Angaben auf dem Etikett verstellen.

5.6 BREMSPEDAL (HYDROSTATISCHER ANTRIEB)

Dieses Pedal betätigt die Bremse der Hinterräder (Abb. 10.I).

5.7 ANTRIEBSPEDAL (HYDROSTATISCHER ANTRIEB)

Mit Hilfe dieses Pedals wird der Antrieb auf die Räder übertragen und die Geschwindigkeit der Maschine im Vorwärts- wie im Rückwärtsgang (Abb. 10.J) reguliert:



1. **Vorwärtsgang.** Um den Vorwärtsgang einzulegen, mit der Fußspitze auf das vordere Pedal drücken. Bei Zunahme des Drucks auf das Pedal nimmt die Maschinengeschwindigkeit fortlaufend zu.



2. **Rückwärtsgang.** Der Rückwärtsgang wird durch Drücken des hinteren Pedals mit der Ferse eingelegt.

⚠ Der Rückwärtsgang muss bei stehender Maschine eingelegt werden.

3. **Leerlaufposition.** Lässt man das Pedal los, kehrt dieses automatisch in die Leerlaufposition zurück.

HINWEIS Wenn das Antriebspedal im Vorwärts- wie im Rückwärtsgang bei angezogener Feststellbremse (Abb. 10.D) betätigt wird, schaltet sich der Motor aus.

5.8 HEBEL ZUM ENTRIEGELN DES HYDROSTATISCHEN ANTRIEBS (HYDROSTATISCHER ANTRIEB)

Dieser Hebel hat zwei Positionen, die auf einem Schild angezeigt sind (Abb. 10.L):



1. Antrieb eingeschaltet: Für alle Benutzerbedingungen, während der Fahrt und des Mähens.



2. Antrieb entriegelt: Schränkt die für die manuelle Bewegung der Maschine bei ausgeschaltetem Motor erforderliche notwendige Anstrengung erheblich ein.

WICHTIG Um Schäden an der Antriebsgruppe zu vermeiden, darf diese Operation nur bei stillstehendem Motor mit dem Pedal (Abb. 10.J) in der Leerlaufposition ausgeführt werden.

5.9 EINSCHALTEN UND AUSSCHALTEN DER SCHNEIDWERKZEUGE

Der Pilztaster ermöglicht das Einschalten der Schneidwerkzeuge über eine elektromagnetische Kupplung (Abb. 10.B):



1. **Schneidwerkzeuge eingeschaltet.**
Pilztaster gezogen



2. **Schneidwerkzeuge ausgeschaltet.**
Pilztaster gedrückt.
 - Beim Ausschalten der Schneidwerkzeuge wird gleichzeitig ein Bremsvorgang ausgelöst, der ihre Drehung in wenigen Sekunden zum Stillstand bringt.

HINWEIS Wenn die Schneidwerkzeuge eingeschaltet werden, ohne dass die vorgesehenen Sicherheitsbedingungen erfüllt sind, schaltet sich der Motor aus und kann nicht angelassen werden (siehe Abs. 6.2.2)

5.10 FREIGABETASTE SCHNEIDEN IM RÜCKWÄRTSGANG



Wenn man die Taste (Abb. 10.F) gedrückt hält, kann man mit eingeschalteten Schneidwerkzeugen rückwärts fahren, ohne dass der Motor anhält.

5.11 EINSTELLHEBEL DER SCHNITTHÖHE

Durch diesen Hebel erfolgt das Anheben und Absenken der Schneidwerkzeugbaugruppe, die in 7 verschiedenen Schnitthöhen positioniert werden kann (Abb. 10.G).



Die sieben Positionen sind auf dem entsprechenden Schild mit den Zahlen von «1» bis «7» angezeigt und entsprechen ebenso vielen Schnitthöhen zwischen 3 und 8 cm.



Um von einer Position in die andere zu wechseln, muss man den Hebel seitlich verstellen und in eine der Sperrkerben einrasten lassen.

5.12 KONTROLLLAMPE UND AKUSTISCHES SIGNAL (NUR FÜR MODELLE MIT SAMMELVORRICHTUNG HINTEN)

- Die Kontrolllampe (Abb. 10.C) schaltet sich ein, wenn der Schlüssel (Abb. 10.A) auf «EIN» steht, und sie leuchtet während des Betriebs ständig.
- Wenn sie blinkt, zeigt dies an, dass eine Voraussetzung zum Anlassen des Motors fehlt (siehe Abs. 6.2.2).
- Das akustische Signal weist darauf hin, dass die Grasfangeinrichtung voll ist (siehe Abs. 6.5.5).

5.13 KIPPEBEL SAMMELSACK (WENN VORGESEHEN, NUR FÜR MODELLE MIT SAMMELVORRICHTUNG HINTEN)

Dieser Hebel, der aus seinem Sitz herausgezogen werden kann, erlaubt es, die Grasfangeinrichtung zum Entleeren zu kippen und erleichtert somit die Arbeit des Benutzers (Abb. 10.H).

6. GEBRAUCH DER MASCHINE

⚠ Die zu befolgenden Sicherheitsnormen werden in Kap. 2 beschrieben. Diese Angaben müssen sehr genau berücksichtigt werden, um schwere Gefahren und Risiken zu vermeiden.

6.1 VORBEREITENDE ARBEITSSCHRITTE

Vor dem Beginn der Arbeit muss man eine Reihe von Kontrollen und Arbeiten durchführen, um sicherzustellen, dass die besten Ergebnisse erzielt und maximale Sicherheit erreicht wird.

6.1.1 Tanken und Öl einfüllen

WICHTIG *Die Maschine wird ohne Motoröl und Kraftstoff geliefert.*

Vor der Verwendung der Maschine das Vorhandensein von Kraftstoff und den Ölstand kontrollieren (Abs. 7.2, Abs. 7.3). Für die Nachfüllmodalitäten und Vorsichtsmaßnahmen von Kraftstoff und das Nachfüllen von Öl befolgen Sie die Gebrauchsanweisungen auf (Abs. 7.2, Abs. 7.3) auf dem Motorhandbuch.

6.1.2 Einstellung des Sitzes

Um die Position des Sitzes zu verändern, muss man die vier Befestigungsschrauben (Abb. 11.A) lösen und den Sitz entlang der Ösen der Halterung verschieben. Nachdem man die gewünschte Position gefunden hat, die vier Schrauben (Abb. 11.A) festziehen.

6.1.3 Reifendruck

Der korrekte Reifendruck ist eine wesentliche Voraussetzung für die perfekte Ausrichtung der Schneidwerkzeugbaugruppe und folglich, um einen gleichmäßig gemähten Rasen zu bekommen.

1. Die Schutzkappen ausschrauben.
2. Die Ventile mit einem Druckluftanschluss verbinden, der mit einem Druckmesser (Abb. 12) versehen ist.
3. Den Druck nach der in der Tabelle "Technische Daten" gezeigten Werte einstellen.

6.1.4 Vorbereitung der Maschine beim Betrieb

HINWEIS *Diese Maschine ermöglicht das Mähen des Rasens mit verschiedenen Modi; vor Arbeitsbeginn sollte die Maschine entsprechend der gewünschten Schnittart eingestellt werden.*

- a. Vorbereitung für das Mähen und den seitlichen Auswurf des Grasses (nur für Fahrzeuge mit Seitenauswurf):**
 - Stets sicherstellen, dass die interne Feder des Deflektors (Abb. 13.A) und der Sicherheitshebel (Abb. 13.B, 14.B) einwandfrei funktionieren und den Deflektor stabil in der abgesenkten Position halten.
- b. Vorbereitung für das Mähen und Sammeln des Grasses in der**

Grasfangeinrichtung (nur für Modelle mit Sammelvorrichtung hinten).

- Die Grasfangeinrichtung (Abb. 15.A) in die Halter (Abb. 15.B) einhaken und in Bezug auf die hintere Platte zentrieren. Die Zentrierung wird dadurch sichergestellt, dass man den rechten Halter als seitliche Stütze benutzt.
- Sich vergewissern, dass sich das untere Rohr der Öffnung der Grasfangeinrichtung in den dafür bestimmten Haken der Feststellvorrichtung (Abb. 15.C) einhakt.

c. Vorbereitung für das Mähen und den hinteren Auswurf des Grasses (nur für Fahrzeuge mit hinteren Auspuff)

- Falls man ohne Grasfangeinrichtung arbeiten will, steht auf Wunsch ein Kit hinterer Auswurfschutz (Abb. 16; Kap. 15.5) zur Verfügung, der an der hinteren Platte zu befestigen ist, wie in den entsprechenden Anweisungen angegeben.

d. Vorbereitung für das Mähen und Feinschnitt des Grasses

- Wenn man das Gras mähen, es fein hacken und auf dem Rasen liegen lassen wollte, ist auf Anfrage ein "Mulching"-Set verfügbar (Kap. 15.1). Es muss wie in den entsprechenden Anweisungen angegeben, angebracht werden.

6.1.5 Positionierung der Schnittschutz-Rädchen

Die Aufgabe der Schnittschutz-Rädchen ist, Risse im Rasenteppich zu vermeiden, die verursacht werden, wenn der Rand der Schneidwerkzeugbaugruppe über unebene Böden streift. Die Rädchen wie angegeben positionieren (Abs. 7.4).

6.2 SICHERHEITSKONTROLLEN

Außerdem folgende Sicherheitskontrollen ausführen und überprüfen, dass die Ergebnisse mit denen der Tabellen übereinstimmen.

 **Immer die Sicherheitskontrollen vor der Verwendung ausführen.**

6.2.1 Allgemeine Sicherheitskontrolle

Gegenstand	Ergebnis
Batterie	Keine Beschädigungen an ihrer Hülle, am Deckel oder an den Klemmen.

Hinterer Auswurfschutz, Fangeinrichtung	Vollständig. Kein Schaden. Korrekt montiert.
Seitlicher Auswurfschutz, Ansauggitter	Vollständig. Kein Schaden. Korrekt montiert.
Kraftstoffanlage und Verbindungen.	Kein Verlust.
Stromkabel.	Die gesamte Isolierung ist intakt. Kein mechanischer Schaden.
Ölkreislauf	Kein Verlust. Kein Schaden.
Die Maschine nach vorne und hinten auslösen und die Leerlaufposition einfügen/Antriebspedal loslassen (Abs. 5.5; Abs. 5.7)	Die Maschine hält an.
Das Bremspedal betätigen (Abs. 5.4; Abs. 5.6)	Die Maschine hält an.
Test-Erprobung	Keine anormale Vibration. Kein anomales Geräusch
Sicherheitseinrichtungen	Agieren, wie beschrieben im Abs. 6.2.2.

6.2.2 Kontrolle der Sicherheitseinrichtungen

Die Sicherheitseinrichtungen lösen nach zwei Kriterien aus:

- A.** das Anlassen des Motors verhindern, wenn nicht alle Voraussetzungen für die Sicherheit gegeben sind;
- B.** den Motor ausschalten, wenn auch nur eine der Sicherheitsbedingungen ausfällt.

Tätigkeit	Ergebnis
1. Getriebe im "Leerlauf"; 2. Schneidwerkzeuge ausgeschaltet; 3. Sitzender Bediener.	Der Motor schaltet ein
der Benutzer den Sitz verlässt	Der Motor schaltet aus
Bei eingeschalteten Schneidwerkzeugen, wenn die Grasfangeinrichtung angehoben oder der hintere Auswurfschutz abgenommen wird (nur für Modelle mit Sammelvorrichtung hinten).	Der Motor schaltet aus
wenn die Feststellbremse angezogen wird, ohne dass die Schneidwerkzeuge ausgeschaltet wurden	Der Motor schaltet aus

Tätigkeit	Ergebnis
wenn die Drehzahländerung bewirkt oder das Antriebspedal mit angezogener Feststellbremse betätigt wird	Der Motor schaltet aus
wenn der Rückwärtsgang wird mit den eingeschalteten Schnittvorrichtungen ausgelöst wird, ohne die Freigabetaste gedrückt zu halten (Abs. 5.9)	Der Motor schaltet aus

⚠ *Wenn irgendeines der Ergebnisse von den Angaben der folgenden Tabellen abweicht, die Maschine nicht verwenden! Sich bei einem Kundendienstzentrum für die erforderlichen Kontrollen und die Reparatur wenden.*

WICHTIG *Immer beachten, dass die Sicherheitseinrichtungen ein Anlassen des Motors verhindern, falls die Sicherheitsbedingungen nicht eingehalten werden. In diesen Fällen muss man, nachdem die Voraussetzungen für das Anlassen geschaffen worden sind, den Zündschlüssel (Abb. 10.A) in die Stopp-Position zurückstellen, ehe man den Motor erneut anlässt.*

6.3 BETRIEB AN HÄNGEN

Die Grenzwerte berücksichtigen, die in der Tabelle "Technische Daten" und in der "Abb. 19", je nach Gangrichtung, angegeben sind.

Beachten Sie, dass es keinen "sicheren" Hang gibt. Das Fahren auf Hängen erfordert besondere Aufmerksamkeit. Um zu vermeiden, dass die Maschine kippt oder man die Kontrolle verliert:

- Niemals quer zum Hang mähen. An Hängen muss in Richtung des Gefälles aufwärts/abwärts und nicht quer gefahren werden. Bei Richtungswechsel ist sehr darauf zu achten, dass die hangaufwärts gerichteten Räder nicht auf Hindernisse stoßen (Steine, Äste, Wurzeln usw.), die ein seitliches Abrutschen, Umstürzen oder den Verlust der Kontrolle über die Maschine verursachen könnten.
- Bei Bergauf- oder Bergabfahrten nicht ruckartig anhalten oder anfahren;
- Den Antrieb leicht und besonders vorsichtig einlegen, um zu vermeiden, dass die Maschine aufsteigt.
- Geschwindigkeit verringern:
 - Vor jedem Richtungswechsel und in engen Kurven
 - vor einem Hang, besonders nach unten
- Niemals den Rückwärtsgang einlegen, um beim Bergabfahren die Geschwindigkeit

zu reduzieren: Dies könnte besonders bei rutschigem Untergrund zu einem Verlust der Fahrzeugkontrolle führen.

- Immer die Feststellbremse einlegen, wenn man die Maschine abstellt und unbewacht lässt.

• **Nur bei Modellen mit mechanischem Antrieb:** Bergab niemals mit dem Schalthebel in Leerlaufstellung oder ausgekuppelt fahren. Immer einen niedrigen Gang einlegen, wenn man die Maschine abstellt und unbewacht lässt.

• **Nur bei Modellen mit hydrostatischem Antrieb:** Bergabfahrten sind ohne Betätigung des Antriebspedals durchzuführen, um die Bremswirkung des hydrostatischen Antriebs zu nutzen, wenn das Getriebe nicht eingeschaltet ist.

6.4 INBETRIEBNAHME

1. Den Kraftstoffhahn öffnen (Abb. 20.A) (wenn vorgesehen).
2. Sich auf den Fahrersitz begeben.
3. Den Schalthebel in die Leerlaufposition («N») bringen (Abs. 5.5; Abs. 5.7).
4. Die Schneidwerkzeuge ausschalten (Abs. 5.8).
5. Feststellbremse ziehen (Abs. 5.3).
6. Die Drosselklappensteuerung auf die Position mit höchster Drehzahl "Hase" bringen (Abs. 5.2).
7. **Beim Kaltstart:** Die Choke-Steuerung einsetzen (Abs. 5.2 / Abs. 5.2.1)
8. Den Schlüsselumschalter einführen, in die Stellung «EIN» drehen, um den Stromkreis einzuschalten und schließlich in die Stellung «STARTEN» bringen, um den Motor anzulassen.
9. Den Zündschlüssel nach dem Anspringen des Motors loslassen.
10. **Beim Kaltstart,** sobald sich der Motor normal dreht:
 - 10a. Die Choke-Steuerung lösen (Abs. 5.2, Typ "II"). Hierzu die Drosselklappensteuerung auf die Position mit höchster Drehzahl "Hase" bringen.
 - 10b. Die Choke-Steuerung lösen (Abs. 5.2, Typ "I").

HINWEIS *Die Verwendung der Choke-Steuerung bei bereits warmem Motor kann die Zündkerze verschmutzen und den unregelmäßigen Lauf des Motors zur Folge haben.*

11. Wenn der Motor läuft, den Gashebel in die Stellung «Schildkröte» bringen.

HINWEIS Falls beim Anlassen Schwierigkeiten auftreten sollten, den Anlasser nicht zu lange betätigen, um zu vermeiden, dass sich die Batterie entlädt und der Motor absäuft. Den Zündschlüssel in die Stopp-Position zurückstellen, einige Sekunden warten und dann den Vorgang wiederholen. Falls die Störung andauern sollte, verweisen wir auf Kapitel «14» des vorliegenden Handbuchs und auf die Gebrauchsanweisung des Motors.

6.5 ARBEIT

6.5.1 Fahren der Maschine

Während des Fahrens:

- Die Schneidwerkzeuge ausschalten (Abs. 5.8);
- die Schneidwerkzeugbaugruppe in die oberste Stellung bringen (Position «7»);
- die Drosselklappensteuerung in eine Position zwischen der Mindestdrehzahl «Schildkröte» und Höchstdrehzahl «Hase» bringen.

• **Nur bei Modellen mit mechanischem Antrieb:**

1. Das Pedal vollständig durchtreten (Abs. 5.4) und den Schalthebel in die Stellung des 1. Gangs bringen (Abs. 5.5).
2. Bei ganz durchgetretenem Pedal (Abb. 10.1), die Feststellbremse lösen (Abs. 5.3).
3. Das Pedal langsam loslassen, wobei es von der Funktion "Bremsen" in die Funktion "Kuppeln" wechselt und die Hinterräder angetrieben werden (Abs. 5.4).

⚠ Das Loslassen des Pedals muss allmählich erfolgen, um zu vermeiden, dass ein zu ruckartiges Einkuppeln zum Aufbäumen der Maschine oder zum Verlust der Kontrolle führt.

4. Durch Betätigung des Gashebels und Wechseln der Gänge wird allmählich die gewünschte Geschwindigkeit erreicht. Um den Gang zu wechseln, muss das Kupplungspedal den halben Weg durchgetreten werden (Abs. 5.4; Abs. 5.5).

WICHTIG Der Gang muss bei stehender Maschine eingelegt werden.

• **Nur bei Modellen mit hydrostatischem Antrieb:**

1. Die Feststellbremse lösen und das Bremspedal loslassen (Abs. 5.6).
2. Das Antriebspedal (Abs. 5.7) in Richtung «Vorwärtsgang» betätigen und durch entsprechenden Druck des Pedals und Betätigung des Gashebels die gewünschte Geschwindigkeit erreichen.

⚠ Das Einlegen des Antriebs muss nach den beschriebenen Modalitäten erfolgen (Abs. 5.7), um zu vermeiden, dass ein zu ruckartiges Einkuppeln zum Aufbäumen der Maschine oder zum Verlust der Kontrolle führt, insbesondere an Hängen.

6.5.2 Bremsen

Zuerst durch Verminderung der Motordrehzahl die Geschwindigkeit der Maschine verlangsamen, dann das Bremspedal drücken (Abs. 5.4; Abs. 5.6) um die Geschwindigkeit weiter zu verlangsamen, bis die Maschine anhält.

• **Nur bei Modellen mit hydrostatischem Antrieb:**

Bereits beim Loslassen des Antriebspedals erzielt man eine spürbare Verlangsamung der Maschine (Abs. 5.7)

6.5.3 Rückwärtsgang

WICHTIG Der Rückwärtsgang muss bei stehender Maschine eingelegt werden.

• **Nur bei Modellen mit mechanischem Antrieb:**

1. Das Pedal betätigen (Abs. 5.4), bis die Maschine anhält;
2. Den Schalthebel in die Rückwärtsgangposition "R" bringen (Abs. 5.5).
3. Das Pedal allmählich zurücknehmen, um einzukuppeln und die Fahrt rückwärts zu beginnen.

• **Nur bei Modellen mit hydrostatischem Antrieb:**

1. Das Pedal betätigen (Abs. 5.6), bis die Maschine anhält;
2. den Rückwärtsgang starten, indem das Antriebspedal in Richtung Rückwärtsgang gedrückt wird (Abs. 5.7).

6.5.4 Mähen des Grases

Für die Arbeit mit der Maschine wie im Folgenden beschrieben vorgehen:

1. Den Gashebel in Position der Höchstdrehzahl ("Hase") drücken. Während des Maschineneinsatzes wird immer diese Position verwendet.
2. die Schneidwerkzeugbaugruppe in die oberste Stellung bringen;
3. die Schneidwerkzeuge einschalten (Abs. 5.8) nur auf der Rasenfläche, nicht auf Kies oder in zu hohem Gras einschalten;
4. die Fahrgeschwindigkeit und die Schnitthöhe (Abs. 5.10) entsprechend dem Zustand des Rasens (Höhe, Dichte und Feuchtigkeit des Grases) einstellen;
5. die Vorwärtsfahrt auf dem mit Gras bewachsenen Bereich allmählich und vorsichtig beginnen, wie zuvor bereits beschrieben;

WICHTIG *Um mit eingeschalteten Schneidwerkzeugen rückwärts fahren zu können, muss die Freigabetaste Schneiden im Rückwärtsgang (Abs. 5.9) gedrückt gehalten werden, damit der Motor nicht stoppt.*

In jedem Fall muss man die Geschwindigkeit jedes Mal dann vermindern, wenn man ein Abfallen der Motordrehzahl feststellt. Man muss sich bewusst sein, dass man niemals einen guten Schnitt des Rasens erzielt, wenn die Fahrgeschwindigkeit in Bezug auf die Menge des zu mähenden Grases zu hoch ist.

Die Schneidwerkzeuge ausschalten und die Schneidwerkzeugbaugruppe in die oberste Stellung bringen:

- Während des Wechsels der Arbeitsbereiche
- zum Überqueren von graslosen Flächen
- Jedes Mal, wenn ein Hindernis überwunden werden soll.

6.5.5 Tipps für einen schönen Rasen

1. Damit der Rasen schön, grün und weich bleibt, muss man gleichmäßig mähen. Der Rasen kann aus verschiedenen Grasarten bestehen. Bei häufigem Mähen wachsen Gräser, die viele Wurzeln bilden, mehr und es entsteht ein dichter Rasen; umgekehrt entwickeln sich bei unregelmäßigem Mähen hauptsächlich hohe Gräser und Unkraut (Kleeblatt, Gänseblümchen usw.)
2. Es ist immer empfehlenswert, das Gras zu mähen, wenn es trocken ist.
3. Die Schneidwerkzeuge müssen in gutem Zustand und gut geschliffen

sein, damit der Schnitt sauber wird, ohne Ausfransungen, die zu einem Vergilben der Spitzen führen würden.

4. Der Motor muss mit maximaler Drehzahl laufen, um einen sauberen Schnitt des Rasens zu erzielen und um dem geschnittenen Gras einen wirkungsvollen Schub durch den Auswurfkanal zu verleihen.
5. Die Mähfrequenz muss im Verhältnis zum Wachstum des Grases erfolgen, um zu vermeiden, dass das Gras zwischen einem Schnitt und dem andern zu stark wächst.
6. In den warmen und trockenen Jahreszeiten ist es zweckmäßig, das Gras etwas höher wachsen zu lassen, um das Austrocknen des Bodens zu vermindern.
7. Die optimale Höhe eines gepflegten Rasens beträgt ca. 4-5 cm, und bei jedem Mähen sollte dieser um nicht mehr als 1/3 der Gesamthöhe gekürzt werden. Wenn das Gras sehr hoch ist, ist es besser, in zwei Durchgängen in einem Abstand von einem Tag zu mähen, den ersten mit den Schneidwerkzeugen in maximaler Höhe und eventuell reduzierter Schnittbreite, den zweiten in der gewünschten Höhe (Abb. 21).
8. Das Aussehen des Rasens wird besser, wenn die Schnitte in wechselnden Richtungen ausgeführt werden (Abb. 22).
9. Wenn der Auswurfkanal mit Gras zu verstopfen droht, ist es angebracht, die Fahrgeschwindigkeit zu vermindern, denn sie kann im Hinblick auf den Zustand des Rasens zu hoch sein. Wenn das Problem anhält, sind schlecht geschärfte Schneidwerkzeuge oder verformte Flügelprofile wahrscheinliche Ursachen.
10. Besondere Vorsicht ist beim Mähen in der Nähe von Sträuchern und niedrigen Bordsteinen geboten, welche die waagrechte Ausrichtung der Schneidwerkzeugbaugruppe beeinträchtigen und deren Rand, sowie die Schneidwerkzeuge beschädigen könnten.

6.5.6 Entleerung der Grasfangeinrichtung (nur für Modelle mit Sammelvorrichtung hinten)

HINWEIS *Das Entleeren der Grasfangeinrichtung darf nur bei ausgeschalteten Schneidwerkzeugen durchgeführt werden, andernfalls würde der Motor abschalten.*

- Die Grasfangeinrichtung nicht zu voll werden lassen, um zu vermeiden, dass der Auswurfkanal verstopft wird.
- Ein akustisches Signal zeigt an, wenn die Grasfangeinrichtung gefüllt ist:
 1. Die Schneidwerkzeuge ausschalten (Abs. 5.8), dann bricht das Signal ab;

2. die Drosselklappensteuerung auf Mindestdrehzahl "Schildkröte" bringen;
3. den Vorschub stoppen und den Leerlauf einlegen (Abs. 5.5; Abs. 5.7);
4. Feststellbremse ziehen;
5. Motor abstellen;
6. den Hebel (Abb. 23.A - falls vorhergesehen) herausziehen oder den hinteren Griff (Abb. 23.A1) greifen und die Grasfangeinrichtung zum Entleeren umkippen;
7. die Grasfangeinrichtung wieder so verschließen, dass sie in den Haken der Feststellvorrichtung (Abb. 23.B) eingehakt bleibt.

6.5.7 Reinigung des Auswurfkanals (nur für Modelle mit Sammelvorrichtung hinten)

- Das Mähen von sehr hohem oder nassem Gras kann in Verbindung mit einem zu schnellen Vorschub ein Verstopfen des Auswurfkanals verursachen. Im Falle einer Verstopfung muss das befolgt werden, was im Kap. 7.4.2. beschrieben ist.

6.5.8 Beendigung des Mähens

Nach dem Mähen:

1. Die Schneidwerkzeuge ausschalten;
2. die Drehzahl des Motors verringern;
3. die Rückfahrt mit der Schneidwerkzeugbaugruppe in der höchstmöglichen Stellung zurücklegen.

6.6 STOPP

Zum Anhalten der Maschine:

1. Die Gashebel auf die Position der Mindestdrehzahl «Schildkröte» bringen.

⚠ Um Zündungsrückschläge zu vermeiden, den Gashebel 20 Sekunden lang auf der Mindestdrehzahl-Position «Schildkröte» belassen, bevor der Motor ausgeschaltet wird.

2. Den Motor durch Drehen des Schlüssels in die Stopp-Position ausschalten;
3. nach dem Ausschalten des Motors den Benzinhahn (Abb. 24.A) (falls vorgesehen) schließen;
4. den Schlüssel abziehen.

WICHTIG Um die Ladung der Batterie zu erhalten, den Schlüssel nicht in Position «EIN» oder «EINSCHALTEN DER SCHEINWERFER» lassen, wenn der Motor nicht läuft.

⚠ Der Motor könnte nach dem Ausschalten sehr heiß sein. Weder Auspuff noch die angrenzenden Teile berühren. Es besteht Verbrennungsgefahr.

6.7 NACH DEM GEBRAUCH

1. Lassen Sie den Motor abkühlen, bevor Sie die Maschine in einem Raum abstellen.
2. Die Reinigung durchführen (Abs. 7.4).
3. Die Schneidwerkzeuggruppe ausschalten, in den Leerlauf gehen und die Feststellbremse ziehen, den Motor anhalten und den Zündschlüssel abziehen (sicherstellen, dass alle beweglichen Teile vollkommen stillstehen):
 - Wenn Sie die Maschine unbewacht lassen, die Fahrerposition verlassen oder die Maschine geparkt wird;

7. ORDENTLICHE WARTUNG

7.1 ALLGEMEINES

⚠ Die zu befolgenden Sicherheitsnormen werden in Kap. 2 beschrieben.

Diese Angaben müssen sehr genau berücksichtigt werden, um schwere Gefahren und Risiken zu vermeiden.

⚠ Vor der Ausführung jeglicher Kontrolle, Reinigung und jedes Wartungs-/Regulierungseingriffes auf der Maschine:

- **Schneidevorrichtung abkoppeln;**
 - **den Leerlauf einlegen;**
 - **Feststellbremse ziehen;**
 - **Motor abstellen;**
 - **Schlüssel abziehen. (Lassen Sie die Schlüssel nie eingesteckt oder in Reichweite von Kindern oder nicht zum Fahren befähigten Personen);**
 - **sicherstellen, dass alle beweglichen Teile vollständig stillstehen;**
 - **die entsprechenden Anweisungen lesen;**
 - **Tragen Sie angemessene Kleidung, Arbeitshandschuhe und eine Schutzbrille.**
- In der "Wartungstabelle" sind Häufigkeit und Art des Eingriffs zusammengefasst. Die Tabelle soll Ihnen zu helfen, Ihre Maschine leistungsfähig und sicher zu erhalten. In ihr sind die wichtigsten Eingriffe und die jeweils vorgesehenen Intervalle angegeben. Die entsprechende Arbeit zur ersten Fälligkeit ausführen, die sich ergibt.
 - Die Verwendung von nicht Original-Ersatzteilen und/oder nicht korrekt

montierten Ersatzteilen könnte sich negativ auf Funktionsweise und Sicherheit der Maschine auswirken. Der Hersteller lehnt jegliche Haftung im Fall von Schäden, Unfällen oder Verletzungen ab, die von diesen Produkten verursacht werden.

- Originalersatzteile werden von Kundendienstwerkstätten und autorisierten Händlern geliefert.

7.2 NACHFÜLLEN DES KRAFTSTOFF / DEN KRAFTSTOFFTANK LEEREN

HINWEIS *Der zu verwendende Kraftstofftyp ist in der Gebrauchsanweisung des Motors angegeben.*

WICHTIG *Die Maschine wird dem Benutzer ohne Kraftstoff geliefert. Die in der Gebrauchsanweisung des Motors angegebenen Vorschriften befolgen.*

7.2.1 Nachfüllen

Zum Nachfüllen des Kraftstoffs:

1. Den Tankverschlussdeckel abschrauben und entfernen (Abb. 25).
2. Den Trichter einführen (Abb. 25).
3. Mit den Kraftstoff tanken und und darauf achten, dass der Tank nicht ganz gefüllt wird.
4. Den Trichter herausnehmen.
5. Nach dem Auftanken den Tankdeckel fest aufschrauben und eventuell vergossenes Kraftstoff aufwischen.

WICHTIG *Vermeiden Sie es, Benzin über den Kunststoffteilen zu verschütten, um diese nicht zu beschädigen; bei versehentlichem Verschütten sofort mit Wasser abspülen. Die Garantie deckt keine an den Kunststoffteilen der Karosserie oder des Motors durch Benzin verursachte Schäden.*

7.2.2 Den Kraftstofftank leeren

HINWEIS *Der Kraftstoff ist verderblich und darf nicht länger als 30 Tage im Tank verbleiben. Vor einer längeren Unterstellung (Kap. 9) den Tank leeren.*

 **Den Motor abkühlen lassen, bevor der Kraftstofftank entleert wird.**

1. Die Maschine auf eine ebene Fläche im Freien stellen.
2. Einen Sammelbehälter auf Höhe des Ablassrohrs (Abb. 27.A) positionieren.
3. Die Leitung (Abb. 27.A) am Eintritt des Benzinfilters (Abb. 27.B) abtrennen.

4. Den Kraftstoffhahn öffnen (wenn vorgesehen).
5. Den Kraftstoff in einen geeigneten Behälter sammeln.
6. Die Leitung (Abb. 27.A) erneut anschließen und darauf achten, die Schlauchschelle (Abb. 27.C) wieder richtig anzubringen.
7. Den Kraftstoffhahn schließen (wenn vorgesehen).

 **Bei der Wiederaufnahme der Arbeit darauf achten, dass an den Leitungen, am Benzinhahn und dem Vergaser keine undichten Stellen auftreten.**

7.3 KONTROLLE, NACHFÜLLEN, MOTORÖLAUSWURF

HINWEIS *Der zu verwendenden Motoröltyp ist in der Gebrauchsanweisung des Motors angegeben.*

WICHTIG *Die Maschine wird dem Benutzer ohne Motoröl geliefert.*

WICHTIG *Die in der Gebrauchsanweisung des Motors angegebenen Vorschriften befolgen.*

7.3.1 Kontrolle / Nachfüllen

 **Den Ölstand vor jeder Verwendung kontrollieren.**

- Den Stand des Motoröls prüfen: gemäß den genauen Angaben im Handbuch des Motors muss der Ölstand zwischen den Markierungen MIN und MAX des Messstabs liegen (Abb. 26).

 **Nicht zu viel einfüllen. Dies könnte zum Überhitzen des Motors führen. Wenn der Ölstand höher als "MAX" ist, den korrekte Stand erreichen.**

7.3.2 Auswurf

 **Das Motoröl kann sehr heiß sein, wenn es direkt nach dem Abstellen des Motors abgelassen wird. Daher den Motor vor Ablassen des Öls einige Minuten abkühlen lassen.**

Das Motoröl in den Zeitabständen, die in der Betriebsanleitung des Motors angegeben sind, wechseln.

Wie im Folgenden beschrieben vorgehen:

- **Typ "I":**

1. Die Maschine auf eine ebene Fläche stellen.
2. Einen Sammelbehälter auf Höhe des Verlängerungsschlauch (Abb. 28.A) positionieren.
3. Den Verlängerungsschlauch (Abb. 28.A) festhalten und die Ablassschraube (Abb. 28.B) lösen.
4. Das Öl im Behälter sammeln.
5. Den Auslassdeckel (Abb. 28.B) erneut montieren und dabei auf die Positionierung der internen Dichtung achten (Abb. 28.C).
6. Den Verlängerungsschlauch festhalten und die Schrauben fest anziehen (Abb. 28.A).
7. Eventuell ausgetretenes Öl aufwischen.

• **Typ "II":**

1. Den Einfüllstutzen abschrauben (Abb. 28.A).
2. Den Schlauch (Abb. 28.B) auf der Spritze (Abb. 28.C) anbringen und ihn weit in die Öffnung einführen.
3. Mit der Spritze (Abb. 28.C) das ganze Motoröl absaugen. Zur vollständigen Leerung muss dieser Vorgang einige Mal wiederholt werden.

• **Typ "III":**

1. Die Maschine auf eine ebene Fläche stellen.
2. Einen Sammelbehälter auf Höhe des Verlängerungsschlauch (Abb. 28.A) positionieren;
3. Den Splint drücken (Abb. 28.B);
4. Den Verlängerungsschlauch aus der Halterung aushaken und nach unten bringen
5. Den Verlängerungsschlauch biegen und das Öl in einen geeigneten Behälter ablassen;
6. Den Verlängerungsschlauch (Abb. 28.A) wieder an der Halterung (Abb. 28.C) einhaken, bevor das Öl aufgefüllt wird.
7. Eventuell ausgetretenes Öl aufwischen.

WICHTIG *Das Öl für die Entsorgung in Übereinstimmung mit den lokalen Normen abliefern.*

7.4 SCHNITTSCHUTZ-RÄDCHEN

Die verschiedene Montagepositionen der Rädchen erlauben es, einen Sicherheitsabstand "H" zwischen dem Rand der Schneidwerkzeugbaugruppe und dem Boden (Abb. 17.A; Abb. 18.A) beizubehalten. Die Position der "Schnittschutz-Rädchen" in Abhängigkeit von dem Boden einstellen.

 Dieser Arbeitsgang ist immer **BEI AUSGESCHALTETEM MOTOR UND AUSGESCHALTETEN SCHNEIDWERKZEUGEN** an beiden Rädchen auszuführen, die in gleicher Höhe positioniert werden müssen.

a. *nur für Fahrzeuge mit Seitenauswurf*

Um die Position zu ändern:

1. Die Schraube (Abb. 17.B) losschrauben und herausnehmen
2. Das Rädchen (Abb. 17.A) mit dem Distanzstück (Abb. 17.C) in dem Loch, das dem gewünschten Abstand entspricht, positionieren
3. die Schraube (Abb. 17.B) in der Schraubenmutter (Abb. 17.D) fest anschrauben.

b. *nur für Modelle mit Sammelvorrichtung hinten*

Um die Position zu ändern:

1. Die Mutter (Abb. 18.B) abschrauben und den Zapfen (Abb. 18.C) herausnehmen.
2. Das Rädchen (Abb. 18.A) wieder in die gewünschte Position stellen
3. Den Zapfen (Abb. 18.C) erneut montieren. Dabei darauf achten, dass der Kopf des Zapfens (Abb. 18.C) in Richtung des Maschineninneren gerichtet ist.
4. Die Mutter (Abb. 18.B) fest anziehen.

7.5 REINIGUNG

Nach jeder Verwendung die Reinigung vornehmen und hierzu folgende Hinweise befolgen.

7.5.1 Reinigung der Maschine

- Die Maschine außen reinigen. Die Kunststoffteile der Karosserie mit einem mit Wasser und Reinigungsmittel getränkten Schwamm abreiben. Dabei ist darauf zu achten, dass der Motor, die Bauteile der elektrischen Anlage und die elektronische Steuerkarte unter dem Armaturenbrett nicht feucht werden.
- Um Brandgefahr zu vermeiden, halten Sie Motor und Auspufftopf, den Platz für die Batterie frei von Gras, Blättern oder austretendem Fett.

WICHTIG *Keine Druckdüsen oder aggressive Flüssigkeiten zum Waschen der Karosserie und des Motors benutzen!*

WICHTIG *Waschen Sie das Getriebe nicht, wenn es heiß ist. Verwenden Sie zum Waschen des Getriebes niemals einen Hochdruckreiniger.*

7.5.2 Reinigung des Auswurfkanals (nur für Modelle mit Sammelvorrichtung hinten)

Falls einer Verstopfung des Auswurfkanals:

1. die Grasfangeinrichtung oder den hinteren Auswurfschutz abnehmen;
2. das angesammelte Gras von der Austrittsöffnung des Kanals aus entfernen.

7.5.3 Reinigung des Sacks (nur für Modelle mit Sammelvorrichtung hinten)

1. Die Grasfangeinrichtung leeren
2. Sie ausschütteln, um sie von Gras- und Erdresten zu befreien.
3. Die Grasfangeinrichtung erneut montieren und den Innenbereich der Schneidwerkzeugbaugruppe reinigen (Abs. 7.4.4-a). Wenn die Reinigung beendet ist, muss die Grasfangeinrichtung entfernt und entleert, ausgewaschen und so aufgeräumt werden, dass sie schnell trocknet.

7.5.4 Reinigung der Schneidwerkzeugbaugruppe

Die Schneidwerkzeugbaugruppe sorgfältig reinigen, um jegliche Grasreste oder Verschmutzungen zu entfernen.

 **Während der Reinigung der Schneidwerkzeugbaugruppe müssen Personen oder Tiere vom Arbeitsbereich fern gehalten werden.**

a. Reinigung des inneren Teils

Das Auswaschen der Schneidwerkzeugbaugruppe und des Auswurfkanals muss auf festem Boden durchgeführt werden, mit:

- Grasfangeinrichtung oder montiertem hinterem Auswurfschutz (*nur für Modelle mit Sammelvorrichtung hinten*);
- montiertem seitlichen Auswurfdeflektor (*nur für Fahrzeuge mit Seitenauswurf*);
- dem aufsitzenden Benutzer;
- der Schneidwerkzeugbaugruppe in Position "1";
- dem laufenden Motor
- der Schaltung auf Leerlauf
- der eingeschalteten Schneidwerkzeuge

- Einen Wasserschlauch an die dafür bestimmten Anschlüsse (Abb. 29.A; Abb. 30.A) anschließen. Man lässt an jedem Anschluss einige Minuten lang

bei sich drehenden Schneidwerkzeugen Wasser durchfließen.

WICHTIG Um den einwandfreien Betrieb der Elektromagnetkupplung nicht zu beeinträchtigen:
- verhindern, dass die Kupplung mit Öl in Berührung kommt;
- kein Wasser mit hohem Druck direkt auf die Kupplungsgruppe richten;
- die Kupplung nicht mit Benzin reinigen.

b. Reinigung des äußeren Teils

 **Um eine optimale Wirkungsweise und Sicherheit der Maschine zu gewährleisten, dürfen sich auf der Oberseite der Schneidwerkzeugbaugruppe kein Schmutz oder trockenes Gras ansammeln.**

Zur Reinigung des oberen Teils der Schneidwerkzeugbaugruppe muss man:

- die Schneidwerkzeugbaugruppe ganz absenken (Position "1");
- mit Druckluft die rechten und linken Öffnungen der Schutzabdeckungen (Abb. 29; Abb. 30) ausblasen.

7.6 BATTERIE

Es ist äußerst wichtig, eine akkurate Wartung der Batterie vorzunehmen, um sicherzustellen, dass sie eine lange Lebensdauer hat. Die Batterie Ihrer Maschine muss unbedingt geladen werden:

- bevor Sie die Maschine nach dem Kauf zum ersten Mal verwenden;
- vor einer längeren Zeit der Stilllegung (mehr als 30 Tage) (Abs. 9);
- vor der Inbetriebnahme nach einer längeren Periode des Stillstands.

Den Ladevorgang, der in dem der Batterie beiliegenden Handbuch beschrieben ist, genau befolgen. Geschieht dies nicht oder wird die Batterie nicht geladen, können die Elemente der Batterie dauerhafte Schäden erleiden. Eine entladene Batterie **muss** so bald wie möglich geladen werden.

WICHTIG Das Laden muss mit einem Gleichstromgerät durchgeführt werden. Andere Ladesysteme können der Batterie Schäden zufügen, die nicht zu beheben sind.

- Die Maschine ist mit einem Ladeanschluss (Abb. 31 A) ausgestattet, der an den entsprechenden Anschluss des geeigneten Batterieladegerätes anzuschließen ist, das mitgeliefert wird (wenn vorgesehen) oder auf Anfrage verfügbar ist (Abs. 15.2).

WICHTIG *Dieser Ladeanschluss darf nur für die Verbindung mit dem vom Hersteller vorgesehenen Batterieladegerät verwendet werden. Für seine Verwendung:*

- die Hinweise befolgen, die in den Anleitungen des Ladegeräts aufgeführt sind;
- die Hinweise befolgen, die im Handbuch der Batterie aufgeführt sind;

7.7 BEFESTIGUNGSMUTTER UND -SCHRAUBEN

- Muttern und Schrauben festgezogen belassen, um sicher zu sein, dass die Maschine immer in sicheren Betriebsbedingungen ist.

8. AUSSERORDENTLICHE WARTUNG

8.1 EMPFEHLUNGEN FÜR DIE SICHERHEIT

! *Setzen Sie sich unverzüglich mit Ihrem Händler oder einem Fachbetrieb in Verbindung, falls Probleme beim Betrieb folgender Teile auftreten:*

- Zustand der Bremse
- Einschalten und Anhalten der Schneidwerkzeuge
- Zuschalten des Antriebs für Vorwärts- oder Rückwärtsfahrt.

8.2 SCHNEIDWERKZEUGBAUGRUPPE / SCHNEIDWERKZEUGE

8.2.1 Ausrichtung Schneidwerkzeugbaugruppe

Eine gute Einstellung der Schneidwerkzeugbaugruppe ist wichtig, um einen gleichmäßig gemähten Rasen zu erhalten (Abb. 32). Im Falle eines unregelmäßigen Schnittes den Reifendruck kontrollieren (Abs. 6.1.3). Falls dies nicht ausreichen sollte, um ein gleichmäßiges Mähergebnis zu erhalten, den Händler für notwendige Überprüfungen und für die Ausrichtung der Schneidwerkzeugbaugruppe kontaktieren.

8.2.2 Schneidwerkzeuge

Ein schlecht geschärftes Schneidwerkzeug reißt das Gras und verursacht ein Vergilben des Rasens.

! *Alle Arbeiten, die Schneidwerkzeuge betreffen (Ausbau, Schärfen, Auswuchten, Reparatur, Einbau und/oder Auswechseln), sind aufwändige Arbeiten, die außer der Verwendung spezieller Werkzeuge auch ein bestimmtes Fachkönnen erfordern. Aus Sicherheitsgründen müssen diese Arbeiten daher immer in einem Fachbetrieb ausgeführt werden.*

! *Die abgenutzte oder beschädigte Schneidwerkzeuge und Schrauben müssen immer alle zusammen ausgetauscht werden, damit die Auswuchtung erhalten bleibt.*

WICHTIG *Die Schneidwerkzeuge sollten paarweise ersetzt werden, vor allem bei großen Verschleißunterschieden.*

WICHTIG *Immer die Original-Schneidwerkzeuge verwenden, die den Code tragen, der in der Tabelle "Technische Daten" angegeben ist.*

Aufgrund der Weiterentwicklung des Produkts könnten die in der Tabelle "Technische Daten" genannten Schneidwerkzeuge im Laufe der Zeit durch andere ersetzt werden, die gleiche Eigenschaften der Austauschbarkeit und Betriebssicherheit aufweisen.

8.3 VORDER- UND HINTERRÄDER WECHSELN

8.3.1 Vorbereitende Arbeitsschritte

WICHTIG *Verwenden Sie eine geeignete Hubvorrichtung, zum Beispiel einen Scherenwagenheber.*

Vor dem Radwechsel wie folgt vorgehen:

- Alles Zubehöerteile entfernen.
- Das Fahrzeug auf einer festen und ebenen Fläche abstellen, um seine Stabilität zu gewährleisten.
- Feststellbremse ziehen.
- Motor abstellen.
- Den Schlüssel abziehen;
- Positionieren Sie den Wagenheber an der Hubstelle in der Nähe des auszutauschenden Rades (Abs. 8.3.2; Abs. 8.3.3).

- Stellen Sie sicher, dass der Wagenheber absolut senkrecht zum Boden steht.

8.3.2 Auswahl und Positionierung des Wagenhebers unter den Hinterrädern

Holzkeile (Abb. 33.A) an der Basis des Rads anbringen (Abb. 33.B), das sich neben dem auszutauschenden Rad (Abb. 33.C) befindet.

Für Modelle mit Sammelvorrichtung hinten:

- Die Höhe des geschlossenen Wagenhebers darf maximal 110 mm betragen. (Abb. 33)
- Den Wagenheber unter der hinteren Platte (Abb. 34.A), 180 mm vom Seitenrand entfernt positionieren.

Für Modelle mit Seitenauswurf:

- Die Höhe des geschlossenen Wagenhebers darf maximal 110 mm betragen. (Abb. 35)
- Wagenheber an der in der Abbildung (Abb. 36.A) angegebenen Stelle unter der Hinterachse positionieren.

HINWEIS Diese wie in diesem Abschnitt beschriebene Position des Wagenhebers ermöglicht es, nur das Rad, das ausgewechselt werden soll, anzuheben.

8.3.3 Wahl und Positionierung des Wagenhebers auf den Vorderrädern

1. Holzkeile (Abb. 37.A) an der Basis des Rads anbringen (Abb. 37.B), das sich hinter dem auszutauschenden Rad (Abb. 37.C) befindet.
2. Die Höhe des geschlossenen Wagenhebers darf maximal 110 mm betragen.
3. Auf den Wagenheber (Abb. 38.A) einen rechteckigen Holzkeil stützen (Abb. 38.B), der einen Querschnitt von etwa 10 x 10 cm hat.

HINWEIS Die Dicke des Holzes vermeidet eine Beschädigung der Vorderachse.

4. Den Wagenheber anheben, so dass die Dicke den Rahmen und die strukturellen Teile stützt (Abb. 38.C).

HINWEIS Während dieser Phase das Holzstück mit einer Hand auf dem Wagenheber im Gleichgewicht halten.

HINWEIS Diese Position des Wagenhebers ermöglicht es, die ganze Vorderachse anzuheben.

8.3.4 Radwechsel

WICHTIG Stellen Sie sicher, dass das Fahrzeug beim Anheben stabil bleibt und nicht verrutscht. Senken Sie den Wagenheber sofort ab, wenn Sie etwas Ungewöhnliches bemerken, überprüfen Sie das Fahrzeug und beheben Sie eventuelle Probleme; heben Sie das Fahrzeug dann erneut an.

1. Kappe abnehmen (Abb. 39.A).
2. Soweit anheben, dass das Rad problemlos herausgezogen werden kann.
3. Mit einem Schraubenzieher den elastischen Ring (Abb. 39.B) und die Anlaufscheibe (Abb. 39.C) entfernen.
4. Das zu wechselnde Rad anbringen.
5. Achse (Abb. 39.D) mit Fett schmieren.
6. Das Einsatzrad montieren.
7. Anlaufscheibe und elastischen Ring wieder sorgfältig einsetzen.

WICHTIG Stellen Sie sicher, dass die Hinterräder die gleiche Höhe haben (Abb. 40.A) und der Unterschied des Außendurchmessers der beiden Räder (Abb. 40.B) nicht mehr als 8-10 mm beträgt. Sollte dies der Fall sein, um unregelmäßige Schnitte zu vermeiden, muss eine Vertragswerkstatt die Angleichung mit der Schneidvorrichtung vornehmen.

8.3.5 Reparatur oder Wechsel der Reifen

Die Reifen sind schlauchlos; deshalb muss jeder Reifenwechsel bzw. jede Reparatur eines Lochs von einem Reifenfachmann mit der für diesen Reifentyp vorgesehenen Methode ausgeführt werden.

8.4 ELEKTRONISCHE STEUERKARTE

Die elektronische Steuerkarte ist ein Bauteil, das sich unter dem Armaturenbrett befindet. Sie verwaltet alle Sicherheitsvorrichtungen der Maschine.

8.4.1 Schutzvorrichtung der Karte (nur für Modelle mit Sammelvorrichtung hinten)

- Die elektronische Steuerkarte findet sich unter dem Armaturenbrett und ist mit einer Schutzvorrichtung mit automatischer Rückstellung versehen, die den Stromkreis bei Störungen der elektrischen Anlage (Kap. 14) unterbricht.

8.4.2 Schutzsicherung der elektronischen Steuerkarte (nur für Fahrzeuge mit Seitenauswurf)

- Die elektronische Steuerkarte findet sich unter dem Armaturenbrett und ist mit einer Schutzsicherung, die den Stromkreis bei Störungen oder Kurzschlüssen der elektrischen Anlage (Kap. 14) unterbricht.

8.5 AUSWECHSELN EINER SICHERUNG

An der Maschine sind einige Sicherungen (Abb. 41.A) von verschiedenen Stärken vorgesehen, deren Funktionen und Eigenschaften im Folgenden beschrieben werden:

- Sicherung 10 A = Absicherung der allgemeinen Stromkreise und des Leistungskreises der Steuerkarte. Das Ansprechen der Sicherung verursacht den Stillstand der Maschine und, **nur für Fahrzeuge mit Sammelvorrichtung hinten**, auch das vollständige Ausschalten der Kontrolllampe des Armaturenbretts (Abs. 5.11)
- Sicherung 25 A = Absicherung des Ladestromkreises. Das Ansprechen der Sicherung zeigt sich durch zunehmende Abnahme der Batterieladung mit dementsprechenden Startschwierigkeiten.

Die Stärke ist jeweils auf der Sicherung angegeben.

WICHTIG Eine durchgebrannte Sicherung muss immer durch eine Sicherung des gleichen Typs und der gleichen Leistung ersetzt werden, niemals durch eine Sicherung mit anderer Leistung.

Falls sich die Ursachen nicht beseitigen lassen, wenden Sie sich bitte an Ihren Händler.

8.6 AUSWECHSELN DER LAMPEN

8.6.1 Typ "I" - Glühlampen

- Die Lampen (18 W) sind mit einem Bajonettverschluss im Lampensockel befestigt. Dieser wird mit Hilfe einer Flachzange (Abb. 42) entgegen dem Uhrzeigersinn gedreht und dann herausgezogen.

8.6.2 Typ "II" - LED

- Die Überwurfmutter (Abb. 42.A) abschrauben und die Ladeanschluss (Abb. 42.B) entfernen. Die mit den Schrauben (Abb. 42.D) befestigte LED-Leuchte (Abb. 42.C) abmontieren.

8.7 HINTERACHSE

- Sie besteht aus einer geschlossenen Einheit und bedarf keiner Wartung. Sie unterliegt einer Dauerschmierung, die nicht ausgewechselt oder nachgefüllt werden muss.

9. UNTERSTELLUNG

Wenn die Maschine für einen Zeitraum von mehr als 30 Tagen eingelagert werden muss:

1. Den Motor abkühlen lassen
2. Die Batteriekabel abklemmen und die Batterie an einem kühlen und trockenen Ort aufbewahren.
3. Den Kraftstofftank entleeren (Abs. 7.2.2) und die Anweisungen in der Gebrauchsanweisung des Motors befolgen.
4. Die Maschine sehr genau reinigen.
5. Sicherstellen, dass die Maschine keine Schäden aufweist. Wenn notwendig, das autorisierte Kundendienstzentrum kontaktieren.
6. Die Maschine einlagern:
 - mit der abgesenkten Schneidwerkzeugbaugruppe
 - In einem trockenen Raum
 - vor Wettereinflüssen geschützt
 - möglichst mit einem Tuch bedeckt (Abs. 15.4)
 - an einem für Kinder nicht zugänglichen Ort.
 - Hierbei sicherstellen, dass für die Wartung verwendete Schlüssel oder Werkzeuge entfernt werden.

Bei Inbetriebnahme des Fahrzeugs:

- Darauf achten, dass an den Leitungen, am Benzinhahn und dem Vergaser keine undichten Stellen auftreten;
- Die Maschine wieder in Betrieb wie im Kapitel "6 setzen. Gebrauch der Maschine" angegeben vorgehen.

10. BEWEGUNG UND TRANSPORT

- Wenn die Maschine bewegt wird, muss man:
 - Schneidevorrichtung abkoppeln;
 - die Schneidwerkzeugbaugruppe in die oberste Stellung bringen;
 - den Motor abstellen;
- Wenn man die Maschine mit einem Fahrzeug oder einem Anhänger transportiert, muss man:
 - Zugangsrampen verwenden, die eine geeignete Beständigkeit, Breite und Länge aufweisen;
 - die Maschine mit ausgeschaltetem Motor laden. Dabei muss der Zündschlüssel aus seinem Sitz auf der Maschine entfernt werden. Es darf kein Fahrer vorhanden sein. Die Maschine muss mithilfe einer passenden Anzahl von Personen geschoben werden;
 - den Kraftstoffhahn schließen (wenn vorgesehen);
 - die Schneidwerkzeugbaugruppe absenken;
 - Feststellbremse ziehen;
 - sie so positionieren, dass sie für niemanden eine Gefahr darstellt.
 - Sie fest mithilfe von Seilen oder Ketten an das Transportmittel fixieren, um ein Umkippen mit möglicher Beschädigung und Austreten von Kraftstoff zu vermeiden.

11. SERVICE UND REPARATUREN

Dieses Handbuch liefert alle notwendigen Anweisungen für die Maschinenführung und für eine korrekte Basiswartung, die vom Benutzer ausgeführt werden kann. Alle Einstell- und Wartungsarbeiten, die nicht in diesem Handbuch beschrieben sind, müssen von Ihrem Händler oder einem Fachbetrieb ausgeführt werden, die über das Wissen und die erforderlichen Werkzeuge für eine korrekte Arbeitsausführung verfügen, um die ursprünglichen Sicherheitsbedingungen der Maschine beizubehalten.

Eingriffe, die nicht von einer Fachstelle oder von unqualifiziertem Personal ausgeführt werden, haben grundsätzlich den Verfall der Garantie und jeglicher Haftung oder Verantwortung des Herstellers zur Folge.

- Nur autorisierte Servicewerkstätten können Reparaturen und Wartung in Garantie ausführen.
- Die autorisierten Kundendienstwerkstätten verwenden ausschließlich Originalersatzteile. Original-Ersatzteile und -Zubehör wurden speziell für die Maschinen entwickelt.
- Nicht-Original-Ersatzteile und -Zubehör werden nicht gebilligt. Der Einsatz von Nicht-Original-Ersatzteilen und -Zubehör beeinträchtigt die Sicherheit der Maschine negativ und enthebt den Hersteller von jeglicher Verpflichtung und Haftung.
- Es wird empfohlen, die Maschine einmal jährlich einer autorisierten Kundendienstwerkstatt zu Wartung, Kundendienst und Kontrolle der Sicherheitsvorrichtungen anzuvertrauen.

12. DECKUNG DER GARANTIE

Die Garantie deckt alle Material- und Fabrikationsfehler. Der Benutzer muss alle in den beigelegten Unterlagen enthaltenen Anleitungen genau beachten.

Die Garantie deckt keine Schäden bei:

- Nichtbeachtung der mitgelieferten Unterlagen.
- Unachtsamkeit.
- Unsachgemäße oder unzulässiger Nutzung oder Montage.
- Verwendung von nicht originalen Ersatzteilen.
- Verwendung von Zubehör, das nicht vom Hersteller geliefert oder genehmigt ist.

Folgende Schäden sind nicht von der Garantie gedeckt:

- Der normale Verschleiß von Verbrauchsmaterialien wie Antriebsriemen, Scheinwerfer, Räder, Messer, Sicherheitsbolzen und Seilzüge.
- Normaler Verschleiß.
- Motoren. Für diese gelten die Garantiebedingungen der jeweiligen Hersteller.

Es gelten die im Land des Käufers gültigen gesetzlichen Vorschriften. Die darin geregelten Rechte des Käufers werden durch diese Garantie nicht eingeschränkt.

13. WARTUNGSTABELLE

In den seitlichen Feldern können Sie das Datum oder die Zahl der Betriebsstunden eintragen, zu denen der Eingriff vorgenommen wurde.

Maßnahme	Häufigkeit (Std.)	Ausgeführt (Datum / Std.)						Note
MASCHINE								
Sicherheitskontrollen / Überprüfung der Befehle	Vor jedem Gebrauch							Abs. 6.2
Kontrolle Reifendruck	Vor jedem Gebrauch							Abs. 6.1.3.
Montage/Kontrolle der Schutzeinrichtungen an der Auswurföffnung	Vor jedem Gebrauch							Abs. 6.1.4.
Allgemeine Reinigung und Kontrolle	Bei jedem Verwendungsende							Abs. 7.4
Kontrolle von eventuellen Schäden an der Maschine. Wenn notwendig, das autorisierte Kundendienstzentrum kontaktieren.	Bei jedem Verwendungsende							-
Batterieladung	Vor der Unterstellung							Abs. 7.5
Kontrolle aller Befestigungen	25							
Kontrolle Befestigung und Schliff Schneidwerkzeuge	25							***
Kontrolle Antriebsriemen	25							***
Kontrolle Steuerriemen Schneidwerkzeuge	25							***
Kontrolle und Einstellung der Bremse	25							***
Kontrolle und Einstellung des Antriebspedals	25							***
Kontrolle Einschalten und Bremsen Schneidwerkzeug	25							***
Allgemeine Schmierung	25							****
Auswechseln Schneidwerkzeuge	100							***
Auswechseln Antriebsriemen	-							** / ***
Auswechseln Steuerriemen Schneidwerkzeuge	-							** / ***
MOTOR								
Kontrolle/Nachfüllen des Kraftstoffniveaus	Vor jedem Gebrauch							Abs. 7.2
Kontrolle / Nachfüllen Motoröl	Vor jedem Gebrauch							Abs. 7.3
Motorölwechsel	...							*
Kontrolle und Reinigung des Luftfilters	...							*
Auswechseln des Luftfilters	...							*
Kontrolle des Benzinfilters	...							*
Auswechseln des Benzinfilters	...							*

- * Im Handbuch des Motors die komplette Liste und die zeitlichen Abstände für die Arbeiten einsehen
 ** Setzen Sie sich bei den ersten Anzeichen des schlechten Betriebs mit Ihrem Händler in Verbindung
 *** Diese Arbeit muss durch Ihren Händler oder einen Fachbetrieb ausgeführt werden
 **** Die allgemeine Schmierung aller Gelenke sollte außerdem vor jedem längeren Stillstand der Maschine ausgeführt werden

Maßnahme	Häufigkeit (Std.)	Ausgeführt (Datum / Std.)					Note
Kontrolle und Reinigung der Kontakte der Zündkerze	...						*
Auswechseln Zündkerze	...						*

- * Im Handbuch des Motors die komplette Liste und die zeitlichen Abstände für die Arbeiten einsehen
 ** Setzen Sie sich bei den ersten Anzeichen des schlechten Betriebs mit Ihrem Händler in Verbindung
 *** Diese Arbeit muss durch Ihren Händler oder einen Fachbetrieb ausgeführt werden
 *** Die allgemeine Schmierung aller Gelenke sollte außerdem vor jedem längeren Stillstand der Maschine ausgeführt werden

14. STÖRUNGSSUCHE

STÖRUNG	MÖGLICHE URSACHE	ABHILFE
1. Mit den Schlüssel auf «EIN» bleibt die Kontrolllampe ausgeschaltet (<i>nur für Modelle mit Sammelvorrichtung hinten</i>)	Auslösen des Schutzes der elektronischen Steuerkarte wegen:	Den Zündschlüssel auf «STOP» stellen und die Ursachen der Störung suchen:
	Batterie schlecht angeschlossen	Anschlüsse prüfen (Abs. 4.4)
	Polarität der Batterie vertauscht	Anschlüsse prüfen (Abs. 4.4).
	Batterie vollständig entladen	Batterie laden (Abs. 7.5)
	Sicherung durchgebrannt	Sicherung (10 A) auswechseln (Abs. 8.5).
	Steuerkarte feucht	mit lauwarmer Luft trocknen
2. Mit dem Zündschlüssel auf «STARTEN» blinkt die Kontrolllampe und der Anlasser funktioniert nicht (<i>nur für Modelle mit Sammelvorrichtung hinten</i>)	Fehlende Voraussetzung zum Anlassen	Prüfen, ob die Bedingungen der Zustimmung erfüllt sind (Abs.) 6.2.2)
3. Mit dem Zündschlüssel auf «STARTEN» leuchtet die Kontrolllampe auf, aber der Anlasser funktioniert nicht (<i>nur für Modelle mit Sammelvorrichtung hinten</i>)	Batterie nicht ausreichend geladen	Batterie laden (Abs. 7.5)
	Fehlfunktion des Starterrelais	Wenden Sie sich an Ihren Händler
4. Mit dem Zündschlüssel auf «STARTEN» funktioniert der Anlasser nicht (<i>nur für Fahrzeuge mit Seitenauswurf</i>)		Den Zündschlüssel auf «STOP» stellen und die Ursachen der Störung suchen:
	Fehlende Voraussetzung zum Anlassen	Prüfen, ob die Bedingungen der Zustimmung erfüllt sind (Abs.) 6.2.2)
	Batterie schlecht angeschlossen	Anschlüsse prüfen (Abs. 4.4)
	Polarität der Batterie vertauscht	Anschlüsse prüfen (Abs. 4.4)
	Batterie vollständig entladen	Batterie laden (Abs. 7.5)
	Sicherung durchgebrannt	Sicherung (10 A) auswechseln (Abs. 8.5).
	Steuerkarte feucht	mit lauwarmer Luft trocknen
	Fehlfunktion des Starterrelais	Wenden Sie sich an Ihren Händler

Wenn die Störungen nach den beschriebenen Eingriffen anhalten, Ihren Händler kontaktieren.

STÖRUNG	MÖGLICHE URSACHE	ABHILFE
5. Mit dem Zündschlüssel auf «STARTEN» schaltet der Anlasser ein, aber der Motor läuft nicht an	Batterie nicht ausreichend geladen	Batterie laden (Abs. 7.5)
	Mangelnder Zufluss von Benzin	Benzinstand prüfen (Abs.) 7.2.1)
		den Hahn öffnen (falls vorgesehen) (Abs. 6.4) Benzinfilter überprüfen
Schaden an der Zündanlage	Befestigung der Kappe der Zündkerze überprüfen Sauberekeit und korrekten Elektrodenabstand überprüfen	
6. Anlassen erschwert oder Betrieb des Motors unregelmäßig	Probleme der Gemischaufbereitung	Luftfilter reinigen oder auswechseln Tank leeren und frisches Benzin einfüllen
		Benzinfilter kontrollieren und erforderlichenfalls auswechseln
7. Absinken der Leistung des Motors während des Mähens	Fahrgeschwindigkeit im Verhältnis zur Schnitthöhe zu hoch	Fahrgeschwindigkeit vermindern und/oder Schnitthöhe anheben (siehe 4.4) 6.5.4)
8. Der Motor geht während der Arbeit aus	Auslösen der Sicherheitseinrichtungen	Prüfen, ob die Bedingungen der Zustimmung erfüllt sind (Abs.) 6.2.2)
	Sicherung wegen Kurzschluss oder Fehler bei der elektrischen Anlage durchgebrannt (nur für Modelle mit Seitenauswurf)	Die Störungsursachen feststellen und beseitigen, um zu vermeiden, dass die Vorrichtung erneut anspricht. Sicherung (10 A) auswechseln (Abs. 8.5). Wenn sich die Unterbrechungen wiederholen, Ihren Händler kontaktieren.
9. Der Motor stoppt während der Arbeit und die Kontrolllampe geht aus (nur für Modelle mit Sammelvorrichtung hinten)	Auslösen des Schutzes der elektronischen Steuerkarte wegen:	Den Zündschlüssel auf «STOPP» stellen, einige Sekunden warten, damit sich der Kreislauf wieder automatisch einstellt und:
	Polarität der Batterie vertauscht	Anschlüsse prüfen (Abs. 4.4)
	Betriebsstörungen des Ladereglers	Anschlüsse der Batterie prüfen (Abs. 4.4) Die Anwesenheit der Batterie prüfen
	Kurzschluss	Wenden Sie sich an Ihren Händler
10. Die Schneidwerkzeuge schalten sich nicht zu oder stoppen nicht schnell genug wenn sie ausgekuppelt werden	Probleme am Einschaltssystem	Wenden Sie sich an Ihren Händler
11. Unregelmäßiger Schnitt und unzureichende Sammlung (nur für Modelle mit Sammelvorrichtung hinten)	Schneidwerkzeugbaugruppe nicht parallel zum Boden	Reifendruck prüfen (Abs.) 6.1.3)
		Ausrichtung der Schneidwerkzeugbaugruppe zum Boden wiederherstellen (Abs. 8.2.1)
	Schlechter Schnitt der Schneidwerkzeuge	Wenden Sie sich an Ihren Händler
	Fahrgeschwindigkeit im Verhältnis zur Höhe des zu mähenden Grases hoch	Fahrgeschwindigkeit vermindern und/oder Schneidwerkzeuge anheben (Abs. 6.5.4) Warten, bis Rasen trocken ist
Verstopfung des Auswurfkanals	die Grasfangeinrichtung abnehmen und den Auswurfkanal entleeren (Abs. 7.4.2)	
12. Unregelmäßigen Schnitt (nur für Fahrzeuge mit Seitenauswurf)	Schneidwerkzeugbaugruppe nicht parallel zum Boden	Reifendruck prüfen (Par.) 6.1.3)
		Ausrichtung der Schneidwerkzeugbaugruppe zum Boden wiederherstellen (Abs. 8.2.1)
Schlechter Schnitt der Schneidwerkzeuge	Wenden Sie sich an Ihren Händler	

Wenn die Störungen nach den beschriebenen Eingriffen anhalten, Ihren Händler kontaktieren.

STÖRUNG	MÖGLICHE URSACHE	ABHILFE
13. Nicht normale Vibrationen während des Betriebs	– Die Schneidwerkzeugbaugruppe ist voller Gras	Schneidwerkzeugbaugruppe reinigen (Abs. 7.4.4)
	Die Schneidwerkzeuge sind nicht ausgewuchtet oder sind gelockert	Wenden Sie sich an Ihren Händler
	Befestigungen gelockert	Befestigungsschrauben des Motors und des Fahrgestells überprüfen und festziehen
14. Bremsleistung unregelmäßig oder ungenügend	Bremse nicht korrekt eingestellt	Wenden Sie sich an Ihren Händler
15. Unregelmäßiger Vortrieb, schlechter Antrieb bergauf, oder Neigung der Maschine zum Aufbäumen	Probleme mit dem Antriebsriemen oder der Kupplungsvorrichtung	Wenden Sie sich an Ihren Händler
16. Wenn man bei laufendem Motor das Antriebspedal betätigt, bewegt sich die Maschine nicht (Bei Modellen mit hydrostatischem Antrieb)	Freigabehebel in der Antriebsposition gelöst	sie wieder auf eingestellte Antriebsposition bringen (Abs. 5.13)
17. Die Maschine beginnt auf anormale Weise zu vibrieren und/oder hat einen Fremdkörper getroffen	Beschädigung oder gelöste Teile	Halten Sie die Maschine an und ziehen Sie den Schlüssel ab.
		Eventuellen Beschädigungen prüfen
		Prüfen, ob Teile sich gelöst haben und diese festziehen
		Die Kontrollen, Auswechsel- und Reparaturarbeiten in einem Fachbetrieb durchführen lassen

Wenn die Störungen nach den beschriebenen Eingriffen anhalten, Ihren Händler kontaktieren.

15. ANBAUGERÄTE

15.1 MULCHING-KIT

Zerhackt das geschnittene Gras fein und lässt es auf dem Rasen (Abb. 43.A1; Abb. 43.A2).

15.2 BATTERIELADEGERÄT

Erlaubt die Erhaltung des optimalen Ladezustandes der Batterie während der Stilllegung der Maschine und verlängert dadurch die Lebensdauer der Batterie (Abb. 43.B).

15.3 ZUGVORRICHTUNG

Dient zum Ankoppeln eines kleinen Anhängers (Abb. 43.C).

15.4 ABDECKUNG

Schützt die Maschine vor Staub, wenn sie nicht benutzt wird (Abb. 43.D)

15.5 KIT HINTERER AUSWURFSCHUTZ

Anstelle der Grasfangeinrichtung zu verwenden, wenn das Gras nicht gesammelt wird (Abb. 43.E). **(nur für Fahrzeuge mit hinterem Auswurf).**

15.6 SCHNEEKETTEN 18''

Sie verbessern die Haftung der Hinterräder auf schneebedeckten Abschnitten und ermöglichen die Verwendung des Schneeflugs (Abb. 43.F).

15.7 MATSCH- UND SCHNEERÄDER 18"

Zum Verbesserung der Zugleistung auf Schnee und Matsch.

15.8 ANHÄNGER

Für den Transport von Werkzeugen oder anderen Gegenständen, innerhalb der zulässigen Gewichtsgrenzen (Abb. 43.H).

15.9 STREUER

Zum Streuen von Salz oder Dünger (Abb. 43.I).

15.10 RASENWALZE

Um den Boden nach dem Säen zu verdichten oder das Gras platt zu drücken (Abb. 43.J).

15.11 SCHNEEPFLUG

Für das Verschieben und seitliche Ansammeln des entfernten Schnees (Abb. 43.K).

15.12 SAMMLER FÜR LAUB UND GRAS

Zum Sammeln von Laub und Gras auf Rasenflächen (Abb. 43.L).



INDICE

1. ΓΕΝΙΚΑ.....	2	6. ΧΡΗΣΗ ΤΟΥ ΜΗΧΑΝΗΜΑΤΟΣ.....	12
2. ΚΑΝΟΝΕΣ ΑΣΦΑΛΕΙΑΣ.....	2	6.1 Προκαταρκτικές ενέργειες.....	12
3. ΓΝΩΡΙΜΙΑ ΜΕ ΤΟ ΜΗΧΑΝΗΜΑ.....	5	6.2 Έλεγχος ασφαλείας.....	13
3.1 Περιγραφή μηχανήματος και προβλεπόμενη χρήση.....	5	6.3 Χρήση σε επικλινή εδάφη.....	14
3.2 Σήμανση ασφαλείας.....	6	6.4 Εκκίνηση.....	14
3.3 Ετικέτα αναγνώρισης.....	6	6.5 Εργασία.....	15
3.4 Βασικά εξαρτήματα.....	7	6.6 Σβήσιμο.....	17
4. ΣΥΝΑΡΜΟΛΟΓΗΣΗ.....	7	6.7 Μετά τη χρήση.....	17
4.1 Εξαρτήματα για συναρμολόγηση.....	7	7. ΤΑΚΤΙΚΗ ΣΥΝΤΗΡΗΣΗ.....	17
4.2 Συναρμολόγηση του τιμονιού.....	8	7.1 Γενικά.....	17
4.3 Συναρμολόγηση του καθίσματος.....	8	7.2 Ανεφοδιασμός καυσίμου / εκκένωση ρεζερβουάρ καυσίμου.....	18
4.4 Τοποθέτηση και σύνδεση μπαταρίας.....	8	7.3 Έλεγχος, συμπλήρωση, αδειασμα λαδιού κινητήρα.....	18
4.5 Τοποθέτηση του μπροστινού προφυλακτήρα.....	8	7.4 Αντιδονητικοί τροχίσκοι.....	19
4.6 Συναρμολόγηση του πλευρικού εκτροπέα αποβολής (μόνο για τα μοντέλα με πλευρική αποβολή).....	9	7.5 Καθαρισμός.....	19
4.7 Τοποθέτηση των πλαϊνών ενισχύσεων των συστημάτων κοπής (μόνο για τα μοντέλα με πλευρική αποβολή, αν προβλέπεται).....	9	7.6 Μπαταρία.....	20
4.8 Συναρμολόγηση και ολοκλήρωση της οπίσθιας πλάκας (μόνο για τα μοντέλα με οπίσθια περισυλλογή).....	9	7.7 Παξιμάδια και βίδες στερέωσης.....	20
5. ΧΕΙΡΙΣΤΗΡΙΑ ΕΛΕΓΧΟΥ.....	9	8. ΕΚΤΑΚΤΗ ΣΥΝΤΗΡΗΣΗ.....	21
5.1 Διακόπτης με κλειδί.....	9	8.1 Προειδοποιήσεις ασφαλείας.....	21
5.2 Χειρόγκαζο.....	10	8.2 Μονάδα συστημάτων κοπής / συστήματα κοπής.....	21
5.3 Μοχλός χειρόφρενου.....	10	8.3 Αντικατάσταση μπροστινών / πίσω τροχών.....	21
5.4 Πεντάλ συμπλέκτη / φρένου (μηχανικό κιβώτιο ταχυτήτων).....	10	8.4 Ηλεκτρονική πλακέτα.....	22
5.5 Μοχλός ταχυτήτων (μηχανικό κιβώτιο ταχυτήτων).....	10	8.5 Αντικατάσταση ασφάλειας.....	22
5.6 Πεντάλ φρένου (υδροστατικό σύστημα μετάδοσης).....	11	8.6 Αντικατάσταση λαμπτήρων.....	23
5.7 Πεντάλ γκαζιού (υδροστατικό σύστημα μετάδοσης).....	11	8.7 Πίσω άξονας.....	23
5.8 Μοχλός ξεκομπλαρίσματος υδροστατικού συστήματος μετάδοσης (υδροστατικό σύστημα μετάδοσης) ...	11	9. ΑΠΟΘΗΚΕΥΣΗ.....	23
5.9 Χειριστήριο κομπλαρίσματος και ξεκομπλαρίσματος των συστημάτων κοπής.....	11	10. ΜΕΤΑΚΙΝΗΣΗ ΚΑΙ ΜΕΤΑΦΟΡΑ.....	23
5.10 Μπουτόν επιβεβαίωσης κοπής με την όπισθεν.....	11	11. ΣΕΡΒΙΣ ΚΑΙ ΕΠΙΣΚΕΥΕΣ.....	23
5.11 Μοχλός ρύθμισης ύψους κοπής.....	11	12. ΕΓΓΥΗΣΗ.....	24
5.12 Λυχνία και σύστημα ηχητικής σήμανσης (μόνο για τα μοντέλα με οπίσθια περισυλλογή).....	12	13. ΠΙΝΑΚΑΣ ΣΥΝΤΗΡΗΣΗΣ.....	24
5.13 Μοχλός ανατροπής κάδου περισυλλογής (αν προβλέπεται, μόνο για τα μοντέλα με οπίσθια περισυλλογή)	12	14. ΑΝΕΥΡΕΣΗ ΒΛΑΒΩΝ.....	25
		15. ΑΞΕΣΟΥΑΡ.....	28
		15.1 Κιτ για ψιλοτεμαχισμό.....	28
		15.2 Φορτιστής συντήρησης μπαταρίας.....	28
		15.3 Κιτ ρυμούλκησης.....	28
		15.4 Κάλυμμα προστασίας.....	28
		15.5 Σετ προστασίας οπίσθιας αποβολής.....	28
		15.6 Αλυσίδες χιονιού 18".....	28
		15.7 Τροχίο για λάσπη / χιόνι 18".....	28
		15.8 Ρυμουλκούμενο.....	28
		15.9 Διανομέας.....	28
		15.10 Κύλινδρος για χλόη.....	28
		15.11 Εκχιονιστικό με λάμα.....	28
		15.12 Συλλέκτης φύλλων και χλόης.....	28

1. ΓΕΝΙΚΑ

1.1 ΠΩΣ ΝΑ ΣΥΜΒΟΥΛΕΥΘΕΙΤΕ ΤΟ ΕΓΧΕΙΡΙΔΙΟ

Στο κείμενο του εγχειριδίου, μερικές παράγραφοι που περιέχουν σημαντικές πληροφορίες για την ασφάλεια και τη λειτουργία του μηχανήματος, υποδεικνύονται με διαφορετικό τρόπο, η σημασία των οποίων είναι η εξής:

ΣΗΜΕΙΩΣΗ ή **ΣΗΜΑΝΤΙΚΟ** περιέχει επεξηγήσεις ή άλλα στοιχεία σχετικά με προηγούμενες οδηγίες, για την αποφυγή βλαβών στο μηχανήμα ή για να μην προκληθούν ζημιές.

Το σύμβολο  υποδηλώνει κίνδυνο. Η μη τήρηση της προειδοποίησης μπορεί να προκαλέσει τραυματισμούς ή/και βλάβες.

Οι παράγραφοι σε πλαίσιο με γκριζές τελείες αναφέρονται σε προαιρετικά χαρακτηριστικά που δεν υπάρχουν σε όλα τα μοντέλα στα οποία αναφέρεται το παρόν εγχειρίδιο. Βεβαιωθείτε εάν το χαρακτηριστικό αφορά το μοντέλο σας.

Όλες οι αναφορές "εμπρός", "πίσω", "δεξιά" και "αριστερά", αναφέρονται στη θέση με το χειριστή καθισμένο.

1.2 ΑΝΑΦΟΡΕΣ

1.2.1 Εικόνες

Οι εικόνες στο παρόν εγχειρίδιο οδηγιών είναι αριθμημένες 1, 2, 3, κ.ο.κ. Τα εξαρτήματα επισημαίνονται στις εικόνες με τα γράμματα Α, Β, C κ.ο.κ. Μια παραπομπή στο εξάρτημα C της εικόνας 2 εμφανίζεται στο κείμενο ως: "Βλ. εικ. 2.C" ή απλώς "(Εικ. 2.C)". Οι εικόνες είναι ενδεικτικές. Στην πραγματικότητα τα εξαρτήματα μπορεί να διαφέρουν από τα εικονιζόμενα.

1.2.2 Τίτλοι

Το εγχειρίδιο διαιρείται σε κεφάλαια και παραγράφους. Ο τίτλος της παραγράφου "2.1 Εκπαίδευση" είναι υπότιτλος του "2. Κανόνες ασφαλείας". Οι αναφορές σε τίτλους ή παραγράφους εμφανίζονται με τη

συντόμηση κεφ. ή παρ. και τον αντίστοιχο αριθμό. Παράδειγμα: "κεφ. 2" ή "παρ. 2.1"

2. ΚΑΝΟΝΕΣ ΑΣΦΑΛΕΙΑΣ

2.1 ΕΚΠΑΙΔΕΥΣΗ

 **Εξοικειωθείτε με τους μοχλούς και τη χρήση του μηχανήματος. Μάθετε να σταματάτε γρήγορα τον κινητήρα. Η μη τήρηση των προειδοποιήσεων και των οδηγιών μπορεί να προκαλέσει πυρκαγιά ή/και σοβαρούς τραυματισμούς.**

- Μην επιτρέπετε να χειρίζονται το μηχανήμα παιδιά ή άτομα που δεν γνωρίζουν το χειρισμό του μηχανήματος. Η τοπική νομοθεσία μπορεί να ορίζει την ελάχιστη ηλικία του χειριστή.
- Μη χρησιμοποιείται ποτέ το μηχανήμα σε περίπτωση που ο χειριστής βρίσκεται σε κατάσταση κόπωσης ή αδιαθεσίας ή εάν έχει πάρει φάρμακα, ναρκωτικά ή ουσίες που μειώνουν τα αντανακλαστικά και την προσοχή του.
- Μη μεταφέρετε παιδιά ή άλλους επιβάτες.
- Να θυμάστε ότι ο χειριστής ή ο χρήστης είναι υπεύθυνος για τα ατυχήματα και τα απρόοπτα που μπορεί να συμβούν σε άλλα άτομα ή στην ιδιοκτησία τους. Είναι ευθύνη του χειριστή ή εκτίμηση των πιθανών κινδύνων του εδάφους, καθώς και η λήψη όλων των αναγκαίων μέτρων για την ασφάλεια, ιδιαίτερα σε επικλινή, ανώμαλα, ολισθηρά ή ασταθή εδάφη.
- Σε περίπτωση μεταπόλησης ή δανεισμού του μηχανήματος, βεβαιωθείτε ότι ο χρήστης έχει διαβάσει τις παρούσες οδηγίες χρήσης.

2.2 ΠΡΟΚΑΤΑΡΚΤΙΚΕΣ ΕΝΕΡΓΕΙΕΣ

Μέσα ατομικής προστασίας (ΜΑΠ)

- Φοράτε κατάλληλο ρουχισμό, ανθεκτικά υποδήματα εργασίας με αντιολισθητικές σόλες και μακριά παντελόνια. Μη χρησιμοποιείτε το μηχανήμα ξυπόλυτοι ή με ανοιχτά πέδιλα. Φοράτε ωτοασπίδες.
- Μη χρησιμοποιείτε κασκόλ, ποδιές, μενταγιόν, βραχιόλια, ιματισμό με αιωρούμενα μέρη, ή με κορδόνια και γραβάτες που κρέμονται ή είναι φαρδιά και μπορούν να μπλεχτούν στο μηχανήμα ή σε αντικείμενα και υλικά στο χώρο εργασίας.
- Δέστε κατάλληλα τα μακριά μαλλιά.

Ζώνη εργασίας / Μηχάνημα

- Ελέγξτε καλά όλο το χώρο εργασίας και αφαιρέστε οτιδήποτε θα μπορούσε να εκτοξευτεί από το μηχάνημα ή να καταστρέψει το σύστημα κοπής/ περιστρεφόμενα όργανα (πέτρες, κλαδιά, σύρματα, κόκαλα, κλπ.).

Κινητήρες εσωτερικής καύσης: καύσιμο

⚠ ΚΙΝΔΥΝΟΣ! Το καύσιμο είναι εξαιρετικά εύφλεκτο.

- Το καύσιμο πρέπει να φυλάσσεται σε εγκεκριμένα μπιτόνια για τέτοια χρήση, σε ασφαλή χώρο, μακριά από εστίες θερμότητας ή ελεύθερες φλόγες.
- Καθαρίζετε τα μπιτόνια και το χώρο αποθήκευσης της βενζίνης από υπολείμματα χλόης, φύλλων ή υπερβολικού γράσου.
- Τα μπιτόνια πρέπει να φυλάσσονται μακριά από παιδιά.
- Μην καπνίζετε κατά τον ανεφοδιασμό ή τη συμπλήρωση καυσίμου καθώς και κάθε φορά που χειρίζεστε τα καύσιμα.
- Συμπληρώνετε καύσιμο μόνο σε ανοιχτούς χώρους χρησιμοποιώντας χωνί.
- Αποφεύγετε την εισπνοή αναθυμιάσεων του καυσίμου.
- Μην προσθέτετε καύσιμο ή αφαιρείτε την τάπα του ρεζερβουάρ όταν ο κινητήρας βρίσκεται σε λειτουργία ή είναι ζεστός.
- Ανοίξτε αργά την τάπα του δοχείου αφήνοντας να εκτονωθεί σταδιακά η εσωτερική πίεση.
- Μην πλησιάζετε φλόγες στο στόμιο του ρεζερβουάρ για να ελέγξετε το περιεχόμενο.
- Αν το καύσιμο ξεχειλίζει, μην βάλετε τον κινητήρα σε λειτουργία, αλλά απομακρύνετε το μηχάνημα από την περιοχή όπου χύθηκε το καύσιμο και αποφύγετε να δημιουργήσετε συνθήκες πυρκαγιάς, μέχρις ότου το καύσιμο εξατμιστεί τελείως και οι ατμοί του διασκορπιστούν.
- Καθαρίστε αμέσως κάθε ίχνος καυσίμου που χύθηκε στο μηχάνημα ή στο έδαφος.
- Τοποθετήστε και σφίξτε καλά τις τάπες του ρεζερβουάρ και του μπιτονιού καυσίμου.
- Μην βάζετε εμπρός το μηχάνημα στο χώρο όπου έγινε ο ανεφοδιασμός. Η εκκίνηση του κινητήρα πρέπει να γίνει σε απόσταση τουλάχιστον 3 μέτρων από το σημείο του ανεφοδιασμού καυσίμων.
- Αποφύγετε την επαφή του καυσίμου με ρούχα και, σε αυτήν την περίπτωση, αλλάξτε ρούχα πριν βάλετε εμπρός τον κινητήρα.

2.3 ΚΑΤΑ ΤΗ ΧΡΗΣΗ

Ζώνη εργασίας

- Μην βάζετε σε λειτουργία τον κινητήρα σε κλειστούς χώρους, όπου μπορούν να συγκεντρωθούν επικίνδυνα καυσαέρια μονοξειδίου του άνθρακα. Η εκκίνηση του κινητήρα πρέπει να γίνεται σε ανοιχτό ή καλά αεριζόμενο χώρο. Να θυμάστε πάντα ότι τα καυσαέρια είναι δηλητηριώδη.
- Κατά την εκκίνηση του μηχανήματος μην κατευθύνετε την εξάτμιση και τα καυσαέρια προς εύφλεκτα υλικά.
- Μην χρησιμοποιείτε το μηχάνημα σε χώρους με κίνδυνο έκρηξης, με εύφλεκτα υγρά, αέρια ή σκόνη. Από τις ηλεκτρικές επαφές ή τις μηχανικές τριβές μπορούν να σχηματιστούν σπινθήρες που μπορεί να προκαλέσουν ανάφλεξη της σκόνης ή των αναθυμιάσεων.
- Εργάζεστε μόνο στο φως της ημέρας ή με καλά τεχνητό φωτισμό και σε κατάσταση άρτιας ορατότητας.
- Απομακρύνετε άτομα, παιδιά και ζώα από την περιοχή εργασίας. Τα παιδιά πρέπει να επιβλέπονται από ενήλικο άτομο.
- Αποφύγετε την εργασία πάνω σε βρεγμένη χλόη, υπό βροχή και υπό τον κίνδυνο καταιγίδας, ειδικά αν υπάρχει πιθανότητα να πέσουν κεραυνοί.
- Αποφεύγετε τις ανωμαλίες του εδάφους (προεξοχές, βαθουλώματα), προσέχετε ιδιαίτερα τα επικλινή εδάφη, τους κρυφούς κινδύνους και ενδεχόμενα εμπόδια που θα μπορούσαν να μειώσουν την ορατότητα.
- Δώστε πολύ προσοχή κοντά σε κρημνούς, ορύγματα ή τάφρους. Το μηχάνημα μπορεί να ανατραπεί εάν ένας τροχός βρεθεί έξω από το άκρο του ορύγματος ή εάν τα άκρα υποχωρήσουν.
- Προσοχή στα επικλινή εδάφη όπου απαιτείται ιδιαίτερη προσοχή για να αποφύγετε την ανατροπή ή την απώλεια ελέγχου του μηχανήματος. Οι κυριότερες αιτίες της απώλειας ελέγχου του μηχανήματος είναι:
 - Έλλειψη πρόσφυσης των τροχών
 - Υπερβολική ταχύτητα
 - Όχι ομοιόμορφο φρενάρισμα
 - Μηχάνημα ακατάλληλο για τη συγκεκριμένη χρήση
 - Έλλειψη γνώσης των επιπτώσεων εξ αιτίας των συνθηκών του εδάφους
 - Λανθασμένη χρήση ως όχημα ρυμούλκησης.

Συμπεριφορές

- Κατά την οδήγηση και την εργασία, να μην αποσπάται η προσοχή σας και να παραμένετε συγκεντρωμένοι.
- Προσέξτε όταν κινήστε με την όπισθεν ή προς τα πίσω. Κοιτάζετε πίσω σας πριν ξεκινήσετε και κατά τη διάρκεια της όπισθεν για να βεβαιωθείτε ότι δεν υπάρχουν εμπόδια.
- Προσοχή κατά τη ρυμούλκηση φορτίων ή τη χρήση παρελκόμενων μεγάλου βάρους:
 - Για τις μπάρες ρυμούλκησης, χρησιμοποιείτε μόνο εγκεκριμένα σημεία σύνδεσης.
 - Μη στρίβετε απότομα. Προσοχή κατά την όπισθεν.
 - Χρησιμοποιείτε αντιβαρα ή βάρη στους τροχούς όταν συνιστάται από το εγχειρίδιο των οδηγίων.
- Προσέξτε όταν χρησιμοποιείτε κάδους περισυλλογής και αξεσουάρ που μπορεί να επηρεάσουν τη σταθερότητα του μηχανήματος, ιδίως σε επικλινή εδάφη.
- Διατηρείτε πάντα χέρια και πόδια μακριά από το σύστημα κοπής, τόσο κατά την εκκίνηση του κινητήρα όσο και κατά τη χρήση του μηχανήματος.
- Προσοχή: το εργαλείο κοπής συνεχίζει να περιστρέφεται για λίγα δευτερόλεπτα ακόμα και μετά την αποσύμπλεξη ή μετά το σβήσιμο του κινητήρα.
- Όταν υπάρχουν περισσότερα συστήματα κοπής, δώστε μεγάλη προσοχή καθώς η περιστροφή ενός συστήματος μπορεί να προκαλέσει και την περιστροφή των υπολοίπων.
- Να στέκεστε πάντα μακριά από το άνοιγμα αποβολής.
- Μην αγγίζετε τα σημεία του κινητήρα που θερμαίνονται κατά τη χρήση. Κίνδυνος εγκαυμάτων.
- Για να αποφύγετε τον κίνδυνο πυρκαγιάς, μην αφήνετε το μηχανήμα σταματημένο με τον κινητήρα αναμμένο πάνω σε ψηλή χλόη.

⚠ Σε περίπτωση θραύσης ή ατυχημάτων κατά τη διάρκεια της εργασίας, απενεργοποιήστε άμεσα τον κινητήρα και απομακρύνετε το μηχανήμα με τρόπο που να μην προκαλέσει άλλα ατυχήματα. Σε περίπτωση ατυχημάτων με τραυματισμούς, εφαρμόστε άμεσα τις καταλληλότερες διαδικασίες πρώτων βοηθειών για την περίπτωση και επικοινωνήστε με ένα νοσοκομείο για την κατάλληλη θεραπεία. Αφαιρέστε σχολαστικά ενδεχόμενα θραύσματα που μπορεί να προκαλέσουν ζημιές ή τραυματισμούς σε ανθρώπους ή ζώα, εάν μείνουν χωρίς επιτήρηση.

Περιορισμοί χρήσης

- Μη χρησιμοποιείτε ποτέ το μηχανήμα με φθαρμένες, ελαττωματικές ή λάθος τοποθετημένες προστασίες (κάδος περισυλλογής, προστασία πλευρικής ή οπίσθιας αποβολής).
- Μη χρησιμοποιείτε το μηχανήμα εάν τα εξαρτήματα/εργαλεία δεν έχουν τοποθετηθεί στα προβλεπόμενα σημεία.
- Μην απενεργοποιείτε, αφαιρείτε ή τροποποιείτε τα υπάρχοντα συστήματα ασφαλείας/μικροδιακόπτες.
- Μην υποβάλετε το μηχανήμα σε υπερβολική καταπόνηση και μη χρησιμοποιείτε μικρά μηχανήματα για βαριές εργασίες. Η χρήση κατάλληλου μηχανήματος μειώνει τους κινδύνους και βελτιώνει την ποιότητα της εργασίας.
- Το μηχανήμα δεν επιτρέπεται να κινείται σε δημόσιους δρόμους. Η χρήση του (σύμφωνα με τον Κώδικα Οδικής Κυκλοφορίας) πρέπει να γίνεται αποκλειστικά και μόνο σε δρόμους που δεν κυκλοφορούν άλλα οχήματα.

2.4 ΣΥΝΤΗΡΗΣΗ, ΑΠΟΘΗΚΕΥΣΗ

Η τακτική συντήρηση και η σωστή αποθήκευση προστατεύουν την ασφάλεια του μηχανήματος και τις επιδόσεις του.

Συντήρηση

- Μη χρησιμοποιείτε ποτέ το μηχανήμα με φθαρμένα ή ελαττωματικά εξαρτήματα. Τα ελαττωματικά εξαρτήματα πρέπει να αντικαθίστανται και όχι να επισκευάζονται.
- Για να μειώσετε τον κίνδυνο πυρκαγιάς, ελέγχετε τακτικά για διαρροές λαδιού ή/και καυσίμου.
- Κατά τις διαδικασίες ρύθμισης του μηχανήματος, δώστε προσοχή για την αποφυγή παγίδευσης των δακτύλων ανάμεσα στο κινούμενο σύστημα κοπής και τα σταθερά μέρη του μηχανήματος.

⚠ Το επίπεδο θορύβου και κραδασμών που αναγράφεται στις παρούσες οδηγίες, είναι οι μέγιστες τιμές χρήσης του μηχανήματος. Η χρήση μη ισορροπημένου εργαλείου κοπής, η υπερβολική ταχύτητα κίνησης και η απουσία συντήρησης συμβάλλουν σημαντικά στις εκπομπές θορύβου και στη δημιουργία κραδασμών. Κατά συνέπεια, είναι αναγκαία να ληφθούν προληπτικά μέτρα για την εξάλειψη των πιθανών ζημιών λόγω της υψηλής στάθμης θορύβου και των κραδασμών. Φροντίστε για τη συντήρηση του μηχανήματος και φοράτε ωτοασπίδες, κάνοντας διαλείμματα κατά τη διάρκεια της εργασίας.

Αποθήκευση

- Μη φυλάσσετε το μηχάνημα με καύσιμο στο ρεζερβουάρ σε κλειστούς χώρους όπου οι αναθυμιάσεις του καυσίμου μπορεί να εκτεθούν σε φλόγες, σπινθήρες ή σε πηγή θερμότητας.
- Για τη μείωση του κινδύνου πυρκαγιάς, μην αφήνετε τα γεμάτα με υλικά δοχεία σε εσωτερικούς χώρους.

2.5 ΠΡΟΣΤΑΣΙΑ ΤΟΥ ΠΕΡΙΒΑΛΛΟΝΤΟΣ

Η προστασία του περιβάλλοντος πρέπει να αποτελεί μια σημαντική και πρωταρχική πλευρά στη χρήση του μηχανήματος, προς όφελος της πολιτισμένης συμβίωσης και του περιβάλλοντος στο οποίο ζούμε.

- Αποφύγετε την πρόκληση ενοχλήσεων στους γείτονες. Χρησιμοποιείτε το μηχάνημα μόνο σε λογικά ωράρια (όχι νωρίς το πρωί ή αργά το βράδυ όπου μπορεί να ενοχλήσετε).
- Τηρείτε αυστηρά την τοπική νομοθεσία για τη διάθεση υλικών συσκευασίας, λαδιών, καυσίμου, φίλτρων, ελαττωματικών εξαρτημάτων και οποιουδήποτε στοιχείου μπορεί να μολύνει το περιβάλλον. Αυτά τα απορρίμματα δεν πρέπει να διατίθενται με τα οικιακά απορρίμματα, αλλά πρέπει να συγκεντρώνονται χωριστά και να παραδίδονται στα ειδικά κέντρα συλλογής, που θα φροντίσουν για την ανακύκλωση των υλικών.
- Τηρείτε αυστηρά την τοπική νομοθεσία για τη διάθεση των υλικών προς απόρριψη
- Εάν αποφασίσετε να μην ξαναχρησιμοποιήσετε το μηχάνημα, μην το εγκαταλείπετε στο περιβάλλον, αλλά απευθυνθείτε σε εξουσιοδοτημένο κέντρο περισυλλογής σύμφωνα με την ισχύουσα νομοθεσία.

3. ΓΝΩΡΙΜΙΑ ΜΕ ΤΟ ΜΗΧΑΝΗΜΑ

3.1 ΠΕΡΙΓΡΑΦΗ ΜΗΧΑΝΗΜΑΤΟΣ ΚΑΙ ΠΡΟΒΛΕΠΟΜΕΝΗ ΧΡΗΣΗ

Αυτό το μηχάνημα είναι μια χλοοκοπτική μηχανή με εποχούμενο χειριστή.

Το μηχάνημα διαθέτει έναν κινητήρα που ενεργοποιεί το σύστημα κοπής, που προστατεύεται από ένα κάρτερ, καθώς και μια μονάδα μετάδοσης για την κίνηση του μηχανήματος.

Το μηχάνημα διαθέτει μετάδοση στους πίσω τροχούς. Ο πίσω άξονας μπορεί να διαθέτει:

- μηχανικό κιβώτιο ταχυτήτων με 5 σχέσεις εμπρός και μία πίσωθεν.

- υδροστατικό σύστημα μετάδοσης με σχέσεις εμπρός και πίσωθεν απείρως μεταβλητό ("Hydro").

Ο χειριστής είναι σε θέση να οδηγήσει το μηχάνημα και να ενεργοποιήσει τα κύρια χειριστήρια μένοντας πάντα καθισμένος στη θέση οδήγησης.

Τα συστήματα ασφαλείας που είναι τοποθετημένα στο μηχάνημα προβλέπουν την ακινητοποίηση του κινητήρα και του συστήματος κοπής μέσα σε λίγα δευτερόλεπτα (παρ. 6.2.2).

3.1.1 Προβλεπόμενη χρήση

Αυτό το μηχάνημα είναι σχεδιασμένο και κατασκευασμένο για την κοπή της χλόης.

Σε γενικές γραμμές με αυτό το μηχάνημα μπορείτε να:

- Μοντέλα MP 84 / MP 98:
 1. κόψετε τη χλόη και να τη συλλέξετε στον κάδο περισυλλογής
 2. κόψετε τη χλόη και να την αδειάζετε στο έδαφος από το πίσω μέρος
 3. κόψετε τη χλόη, να την ψιλοκόψετε και να την αποθέτετε στο έδαφος (λειτουργία "mulching").
- Μοντέλα SD 98 / 108:
 4. κόψετε τη χλόη και να την αδειάζετε στο πλάι
 5. κόψετε τη χλόη, να την ψιλοκόψετε και να την αποθέτετε στο έδαφος (λειτουργία "mulching").

Η χρήση ειδικών εξαρτημάτων, που παρέχονται από τον κατασκευαστή ως γνήσιος εξοπλισμός ή πωλούνται ξεχωριστά, επιτρέπει την εκτέλεση αυτής της εργασίας σε διάφορες καταστάσεις λειτουργίας, που αναφέρονται στο παρόν εγχειρίδιο ή στις οδηγίες που συνοδεύουν τα επιμέρους εξαρτήματα. Ομοίως, η δυνατότητα εφαρμογής πρόσθετων εξαρτημάτων (εφόσον παρέχονται από τον κατασκευαστή) μπορεί να επεκτείνει την προβλεπόμενη χρήση, ανάλογα με τα όρια και τις προϋποθέσεις που ορίζονται στις οδηγίες που συνοδεύουν αυτό το εξάρτημα.

3.1.2 Ακατάλληλη χρήση

- Οποιαδήποτε άλλη χρήση από τις αναφερόμενες μπορεί να είναι επικίνδυνη και να προξενήσει βλάβες ή/και τραυματισμούς. Ως ακατάλληλη χρήση (ενδεικτικά και όχι περιοριστικά) εννοείται:
 - να μεταφέρετε με το μηχάνημα ή με το ρυμουλκούμενο άλλα άτομα, παιδιά ή

ζώα, καθώς υπάρχει κίνδυνος πτώσης και σοβαρού τραυματισμού ή δημιουργία συνθηκών μη ασφαλούς οδήγησης,

- η ρυμούλκηση ή το σπρώξιμο φορτίων χωρίς τη χρήση του ειδικού εξαρτήματος ρυμούλκησης,
- η χρήση του μηχανήματος πάνω σε ασταθή, ολισθηρά, παγωμένα, πετρώδη ή ανώμαλα εδάφη, λακούβες με νερό που δεν επιτρέπουν την αξιολόγηση της σύστασης του εδάφους,
- η χρήση του συστήματος κοπής σε περιοχές χωρίς χλόη,
- η χρήση του μηχανήματος για το μάζεμα φύλλων ή υπολειμμάτων.

ΣΗΜΑΝΤΙΚΟ Η ακατάλληλη χρήση του μηχανήματος έχει ως αποτέλεσμα την ακύρωση της εγγύησης και της ευθύνης του κατασκευαστή, καθιστώντας υπεύθυνο το χρήστη για τις υποχρεώσεις που προκύπτουν από ζημιές ή τραυματισμό του χρήστη ή τρίτων.

3.1.3 Είδος χρήστη

Το μηχάνημα αυτό προορίζεται για χρήση από τους καταναλωτές, ήτοι από μη επαγγελματίες χειριστές. Προορίζεται για ερασιτεχνική χρήση.

ΣΗΜΑΝΤΙΚΟ Το μηχάνημα πρέπει να χρησιμοποιείται από ένα μόνο χειριστή.

3.2 ΣΗΜΑΝΣΗ ΑΣΦΑΛΕΙΑΣ

Στο μηχάνημα εμφανίζονται διάφορα σύμβολα (εικ. 2). Σκοπός τους είναι να υπενθυμίζουν στο χειριστή τη συμπεριφορά που πρέπει να τηρεί για την προσεκτική και ασφαλή χρήση του. Σημασία των συμβόλων:



Προσοχή! Διαβάστε τις οδηγίες πριν χρησιμοποιήσετε το μηχάνημα.



Προσοχή! Αφαιρέστε το κλειδί και διαβάστε τις οδηγίες πριν κάνετε οποιαδήποτε εργασία συντήρησης ή επισκευής.



Κίνδυνος! Εκτόξευση αντικειμένων: Μην εργάζεστε χωρίς να έχετε τοποθετήσει την προστασία οπίσθιας αποβολής ή τον κάδο περισυλλογής. (μόνο για τα μοντέλα με οπίσθια περισυλλογή)



Κίνδυνος! Εκτόξευση αντικειμένων: Μην εργάζεστε χωρίς να έχετε τοποθετήσει τον πλευρικό εκτροπέα αποβολής. (μόνο για τα μοντέλα με πλευρική αποβολή)



Κίνδυνος! Εκτόξευση αντικειμένων: Κρατάτε τα άτομα μακριά



Κίνδυνος! Ανατροπή του μηχανήματος: Μην χρησιμοποιείτε το μηχάνημα σε εδάφη με κλίση μεγαλύτερη από 10°



Κίνδυνος! Ακρωτηριασμοί: Βεβαιωθείτε ότι τα παιδιά στέκονται σε απόσταση από το μηχάνημα όταν ο κινητήρας είναι σε λειτουργία



Κίνδυνος κοπής. Περιστερόμενα συστήματα κοπής. Μη βάζετε χέρια ή πόδια εντός του χώρου όπου βρίσκονται τα συστήματα κοπής.



Προσοχή! Κρατηθείτε σε απόσταση από τις θερμές επιφάνειες

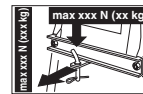

Κατά τη χρήση του σετ ρυμούλκησης, μην υπερβαίνετε τα όρια φορτίου που αναγράφονται στην ετικέτα και τηρείτε τους κανόνες ασφαλείας



Προσοχή! Ποτέ μην χρησιμοποιείτε λόγχες πίεσης για πλύσιμο του κιβωτίου ταχυτήτων.

ΣΗΜΑΝΤΙΚΟ Οι κατεστραμμένες ή δυσανάγνωστες αυτοκόλλητες ετικέτες πρέπει να αντικαθίστανται. Ζητήστε τις νέες ετικέτες από το εξουσιοδοτημένο Σέρβις.

3.3 ΕΤΙΚΕΤΑ ΑΝΑΓΝΩΡΙΣΗΣ

Η ετικέτα αναγνώρισης φέρει τα ακόλουθα στοιχεία (εικ. 1):

1. Στάθμη ακουστικής ισχύος
2. Σήμα συμμόρφωσης CE
3. Έτος κατασκευής
4. Ισχύς και ταχύτητα περιστροφής του κινητήρα

5. Μοντέλο μηχανήματος
6. Τύπος μηχανήματος
7. Αριθμός σειράς
8. Μάζα του μηχανήματος με άδειο ρεζερβουάρ σε κιλά
9. Όνομα και διεύθυνση του Κατασκευαστή
10. Τύπος συστήματος μετάδοσης
11. Κωδικός προϊόντος

Αντιγράψτε τα στοιχεία αναγνώρισης του μηχανήματος στον ειδικό χώρο της ετικέτας, στο πίσω μέρος του εξωφύλλου.

ΣΗΜΑΝΤΙΚΟ *Χρησιμοποιείτε τα στοιχεία αναγνώρισης που αναγράφονται στην ετικέτα αναγνώρισης προϊόντος κάθε φορά που απευθύνεστε στο εξουσιοδοτημένο Σέρβις.*

ΣΗΜΑΝΤΙΚΟ *Το παράδειγμα της δήλωσης συμμόρφωσης βρίσκεται στις τελευταίες σελίδες του εγχειριδίου.*

3.4 ΒΑΣΙΚΑ ΕΞΑΡΤΗΜΑΤΑ

Το μηχάνημα αποτελείται από τα ακόλουθα βασικά εξαρτήματα, στα οποία αντιστοιχούν οι παρακάτω λειτουργίες (εικ. 1):

- A. Μονάδα συστημάτων κοπής:** είναι το σύστημα που αποτελείται από την προστασία, που περικλείει τα περιστρεφόμενα συστήματα κοπής, και από τα συστήματα κοπής.
- B. Συστήματα κοπής:** είναι τα εξαρτήματα που σκοπό έχουν την κοπή της χλόης. Τα περύνια που υπάρχουν στα άκρα διευκολύνουν τη μεταφορά της κομμένης χλόης προς το κανάλι αποβολής.
- C. Πλευρικός εκτροπέας αποβολής:** είναι μια προστασία ασφαλείας και εμποδίζει τυχόν αντικείμενα που έχουν περισυλλέξει τα συστήματα κοπής να εκτοξευθούν μακριά από το μηχάνημα (*μόνο για τα μοντέλα με πλευρική αποβολή*).
- D. Κανάλι αποβολής:** είναι το στοιχείο σύνδεσης ανάμεσα στα συστήματα κοπής και τον κάδο περισυλλογής (*μόνο για τα μοντέλα με οπίσθια περισυλλογή*).
- E. Κάδος περισυλλογής:** συγκεντρώνει την κομμένη χλόη και ταυτόχρονα αποτελεί στοιχείο ασφαλείας, εμποδίζοντας τυχόν αντικείμενα που έχουν περισυλλέξει τα συστήματα κοπής να εκτοξευθούν μακριά από το μηχάνημα (*μόνο για τα μοντέλα με οπίσθια περισυλλογή*).
- F. Προστασία οπίσθιας αποβολής (διατίθεται κατόπιν παραγγελίας):** τοποθετείται στη θέση του κάδου περισυλλογής για να εμποδίζει τυχόν αντικείμενα που έχουν περισυλλέξει

τα συστήματα κοπής να εκτοξευθούν μακριά από το μηχάνημα (*μόνο για τα μοντέλα με οπίσθια περισυλλογή*).

- G. Κάθισμα οδηγού:** είναι η θέση εργασίας του χειριστή και διαθέτει αισθητήρα που εντοπίζει την παρουσία του για την επέμβαση των διατάξεων ασφαλείας.
- H. Μπαταρία:** δίνει το ρεύμα για την εκκίνηση του κινητήρα. Τα χαρακτηριστικά της και οι οδηγίες χρήσης περιγράφονται σε ειδικό εγχειρίδιο.
- I. Κινητήρας:** δίνει κίνηση τόσο στα συστήματα κοπής όσο και στους τροχούς. Τα χαρακτηριστικά του και οι οδηγίες χρήσης περιγράφονται σε ειδικό εγχειρίδιο.
- J. Μηροστινός προφυλακτήρας:** προστατεύει το εμπρός μέρος του μηχανήματος.
- K. Τιμόνι:** ελέγχει το στρίψιμο των μηροστινών τροχών.

4. ΣΥΝΑΡΜΟΛΟΓΗΣΗ

⚠ *Οι κανόνες ασφαλείας που πρέπει να τηρούνται περιγράφονται στο κεφ. 2. Τηρείτε αυστηρά τις οδηγίες αυτές για να αποφύγετε σοβαρούς κινδύνους.*

Για λόγους αποθήκευσης και μεταφοράς, μερικά εξαρτήματα του μηχανήματος δεν συναρμολογούνται απευθείας στο εργοστάσιο, αλλά πρέπει να τοποθετηθούν μετά την αφαίρεση της συσκευασίας, ακολουθώντας τις παρακάτω οδηγίες.

⚠ *Η αποσυσκευασία και η ολοκλήρωση της συναρμολόγησης πρέπει να γίνονται πάνω σε επίπεδη και σταθερή επιφάνεια με επαρκή χώρο για τη μετακίνηση του μηχανήματος και των υλικών συσκευασίας, χρησιμοποιώντας πάντα τα κατάλληλα εργαλεία. Μη χρησιμοποιείτε το μηχάνημα πριν ολοκληρώσετε τις διαδικασίες που προβλέπει το κεφάλαιο “ΣΥΝΑΡΜΟΛΟΓΗΣΗ”.*

4.1 ΕΞΑΡΤΗΜΑΤΑ ΓΙΑ ΣΥΝΑΡΜΟΛΟΓΗΣΗ

Η συσκευασία περιέχει τα εξαρτήματα για συναρμολόγηση που αναφέρονται στον ακόλουθο πίνακα:

	Περιγραφή
1	Τιμόνι
2	Κάλυμμα του ταμπλό και εξαρτήματα τοποθέτησης του τιμονιού
3	Κάθισμα οδηγού

4	Μπαταρία
5	Μπροστινός προφυλακτήρας
6	Αντιδονητικοί τροχίσκοι
7	Κάδος με αντίστοιχες βίδες τοποθέτησης και οδηγίες (μόνο για τα μοντέλα με οπίσθια περισυλλογή)
8	Κάτω μέρος της οπίσθιας πλάκας, τα στηρίγματα του κάδου και τα σχετικά εξαρτήματα ολοκλήρωσης και τοποθέτησης (μόνο για τα μοντέλα με οπίσθια περισυλλογή)
9	Πλευρικός εκτροπέας αποβολής (μόνο για τα μοντέλα με πλευρική αποβολή)
10	Πλαϊνές ενισχύσεις των συστημάτων κοπής (μόνο για τα μοντέλα με πλευρική αποβολή, αν προβλέπεται).
11	Φάκελος με: - εγχειρίδια οδηγιών και έγγραφα - βίδες συναρμολόγησης του καθίσματος - εξαρτήματα τοποθέτησης του πλευρικού εκτροπέα αποβολής (μόνο για τα μοντέλα με πλευρική αποβολή) - βίδες σύνδεσης των καλωδίων της μπαταρίας - 2 κλειδιά μίζας - 1 ανταλλακτική ασφάλεια των 10 Α

4.1.1 Αποσυσκευασία

1. Ανοίξτε τη συσκευασία προσεκτικά για να μη χαθούν εξαρτήματα
2. Συμβουλευθείτε το φυλλάδιο στο εσωτερικό της συσκευασίας και τις παρούσες οδηγίες χρήσης.
3. Βγάλτε από το κιβώτιο όλα τα μη συναρμολογημένα εξαρτήματα.
4. Αφαιρέστε το μηχανήμα από τη συσκευασία τηρώντας τις παρακάτω προφυλάξεις:
 - τοποθετήστε τα συστήματα κοπής στην υψηλότερη θέση (παρ. 5.10) για να μην τα καταστρέψετε κατά την κάθοδο του μηχανήματος από την παλέτα,
 - Κατεβάστε το μηχανήμα από την παλέτα.

Στα μοντέλα με υδροστατικό σύστημα μετάδοσης, μετακινήστε το μοχλό απελευθέρωσης της πίσω μετάδοσης στη θέση ξεκομπλιρισμένο (παρ. 5.13).

4.2 ΣΥΝΑΡΜΟΛΟΓΗΣΗ ΤΟΥ ΤΙΜΟΝΙΟΥ

1. Τοποθετήστε το μηχανήμα σε οριζόντια θέση και ευθυγραμμίστε τους εμπρός τροχούς.
2. Τοποθετήστε το μουαγιέ (εικ. 3.Α) στον άξονα (εικ. 3.Β) έτσι ώστε η ασφάλεια (εικ. 3.С) να προσαρμόσει σωστά στην υποδοχή του μουαγιέ.

3. Τοποθετήστε το κάλυμμα του ταμπλό (εικ. 3.Д) έτσι ώστε να ασφαλισουν οι επτά σύνδεσμοι στις αντίστοιχες υποδοχές.
4. Τοποθετήστε το τιμόνι (εικ. 3.Е) στο μουαγιέ (εικ. 3.Α) έτσι ώστε οι ακτίνες να βρίσκονται προς το κάθισμα.
- 5a. **Μόνο για τιμόνι τύπου "I"** - Τοποθετήστε τον αποστάτη (εικ. 3.Ф) και στερεώστε το τιμόνι με τις διατιθέμενες βίδες (εικ. 3.Г) με την υποδεικνυόμενη σειρά.
- 5b. **Μόνο για τιμόνι τύπου "II"** - Στερεώστε το τιμόνι με τις διατιθέμενες βίδες (εικ. 3.Ф, 3.Г) με την υποδεικνυόμενη σειρά.
6. Τοποθετήστε το κάλυμμα του τιμονιού (εικ. 3.Η) έτσι ώστε να ασφαλίσει στην αντίστοιχη υποδοχή.

4.3 ΣΥΝΑΡΜΟΛΟΓΗΣΗ ΤΟΥ ΚΑΘΙΣΜΑΤΟΣ

Τοποθετήστε το κάθισμα (εικ. 4.Α) στην πλάκα (εικ. 4.В) χρησιμοποιώντας τις βίδες (εικ. 4.С).

4.4 ΤΟΠΟΘΕΤΗΣΗ ΚΑΙ ΣΥΝΔΕΣΗ ΜΠΑΤΑΡΙΑΣ

Η μπαταρία (εικ. 5.Α) τοποθετείται κάτω από το κάθισμα και στερεώνεται με ένα ελατήριο (εικ. 5.В).

1. Συνδέστε πρώτα το κόκκινο καλώδιο (εικ. 5.С) στο θετικό πόλο (+) και στη συνέχεια το μαύρο καλώδιο (εικ. 5.Д) στον αρνητικό (-), χρησιμοποιώντας τις διατιθέμενες βίδες όπως στην εικόνα.
2. Αλείψτε τους πόλους соη με γράσο σιλικόνης και τοποθετήστε σωστά το καπάκι προστασίας του κόκκινου καλωδίου (εικ. 5.Е).

ΣΗΜΑΝΤΙΚΟ Η φόρτιση πρέπει να είναι πάντα πλήρης, σύμφωνα με τις οδηγίες στο εγχειρίδιο της μπαταρίας.

ΣΗΜΑΝΤΙΚΟ Για να αποφύγετε την επέμβαση της προστασίας της ηλεκτρονικής πλακέτας, μη βάζετε εμπρός τον κινητήρα πριν την πλήρη φόρτιση!

4.5 ΤΟΠΟΘΕΤΗΣΗ ΤΟΥ ΜΠΡΟΣΤΙΝΟΥ ΠΡΟΦΥΛΑΚΤΗΡΑ

- 1a. **Μόνο για προφυλακτήρα τύπου "I"** - Τοποθετήστε τον μπροστινό προφυλακτήρα (εικ. 6.Α) στο κάτω μέρος του πλαισίου (εικ. 6.В) χρησιμοποιώντας τις τέσσερις βίδες (εικ. 6.С).
- 1b. **Μόνο με προφυλακτήρα τύπου "II"**
 1. Τοποθετήστε τα δύο στηρίγματα (εικ. 6.Α) και (εικ. 6.В) στο κάτω μέρος του πλαισίου (εικ. 6.С) τηρώντας τη

σειρά συναρμολόγησης που δείχνει η εικόνα: R= δεξιά, L= αριστερά.

2. σφίξτε καλά τις βίδες (εικ. 6.D).
3. Στερεώστε τον μπροστινό προφυλακτήρα (εικ. 6.E) στα στηρίγματα (εικ. 6.A) και (εικ. 6.B) με τις βίδες (εικ. 6.F) και τα παξιμάδια (εικ. 6.G).

4.6 ΣΥΝΑΡΜΟΛΟΓΗΣΗ ΤΟΥ ΠΛΕΥΡΙΚΟΥ ΕΚΤΡΟΠΕΑ ΑΠΟΒΟΛΗΣ (ΜΟΝΟ ΓΙΑ ΤΑ ΜΟΝΤΕΛΑ ΜΕ ΠΛΕΥΡΙΚΗ ΑΠΟΒΟΛΗ)

1. Από το εσωτερικό του πλευρικού εκτροπέα αποβολής (εικ. 7.A), τοποθετήστε το ελατήριο (εικ. 7.B) εισάγοντας το άκρο (εικ. 7.B.1) στην οπή και γυρίζοντάς το έτσι ώστε τόσο το ελατήριο (εικ. 7.B) όσο και το άκρο (εικ. 7.B.2) να μπουν σωστά στις αντίστοιχες υποδοχές.
2. Τοποθετήστε τον πλευρικό εκτροπέα αποβολής (εικ. 7.A) σε αντιστοιχία με τα στηρίγματα (εικ. 7.C) των συστημάτων κοπής και, με τη βοήθεια ενός καταβιδιού, γυρίστε το δεύτερο άκρο (εικ. 7.B.2) του ελατηρίου (εικ. 7.B) έτσι ώστε να βρεθεί στο εξωτερικό του πλευρικού εκτροπέα αποβολής.
3. Εισάγετε τον πείρο (εικ. 7.D) στις οπές των στηριγμάτων (εικ. 7.C) και του πλευρικού εκτροπέα αποβολής, περνώντας τον μέσα από τις σπείρες του ελατηρίου (εικ. 7.B) μέχρι να βγει εντελώς το διάτρητο άκρο από το εσωτερικό στήριγμα.
4. Εισάγετε την κοπίλια (εικ. 7.E) στην οπή (εικ. D.1) του πείρου (εικ. 7.D) και γυρίστε τον πείρο όσο αρκεί για να διπλώσετε τα δύο άκρα (εικ. 7.E.1) της κοπίλιας, (με τη βοήθεια μιας πένσας), έτσι ώστε να μην μπορεί να βγει και να προκαλέσει την έξοδο του πείρου (εικ. 7.D).

⚠ Βεβαιωθείτε ότι το ελατήριο λειτουργεί σωστά, διατηρώντας σταθερά τον πλευρικό εκτροπέα αποβολής κατεβασμένο και ότι ο πείρος είναι σωστά τοποθετημένος, χωρίς πιθανότητα κατά λάθος εξόδου.

ΣΗΜΑΝΤΙΚΟ Στα μοντέλα με δυνατότητα πλευρικής εκφόρτωση: βεβαιωθείτε ότι το προστατευτικό πλευρικής εκφόρτωσης (εικ. 13.A) είναι κατεβασμένο και μπλοκαρισμένο από το μοχλό ασφαλείας (εικ. 13.B).

ΣΗΜΑΝΤΙΚΟ Πριν από την αποσυναρμολόγηση ή τη συντήρηση του εκτροπέα, θυμηθείτε να σπρώξετε το μοχλό ασφαλείας (εικ. 14.B) και να σκώσετε το προστατευτικό πλευρικής εκφόρτωσης (εικ. 14.A) για να επιτραπεί η απο-

συναρμολόγηση.

ΣΗΜΕΙΩΣΗ Για να αποσυναρμολογήσετε τον εκτροπέα, πραγματοποιήστε τις ενέργειες με αντίστροφη σειρά από ότι στη συναρμολόγηση.

4.7 ΤΟΠΟΘΕΤΗΣΗ ΤΩΝ ΠΛΑΪΝΩΝ ΕΝΙΣΧΥΣΕΩΝ ΤΩΝ ΣΥΣΤΗΜΑΤΩΝ ΚΟΠΗΣ (ΜΟΝΟ ΓΙΑ ΤΑ ΜΟΝΤΕΛΑ ΜΕ ΠΛΕΥΡΙΚΗ ΑΠΟΒΟΛΗ, ΑΝ ΠΡΟΒΛΕΠΕΤΑΙ)

Ολοκληρώστε την τοποθέτηση των συστημάτων κοπής τοποθετώντας τις πλαϊνές ενισχύσεις των συστημάτων κοπής με τις αντίστοιχες βίδες (εικ. 8)





4.8 ΣΥΝΑΡΜΟΛΟΓΗΣΗ ΚΑΙ ΟΛΟΚΛΗΡΩΣΗ ΤΗΣ ΟΠΙΣΘΙΑΣ ΠΛΑΚΑΣ (ΜΟΝΟ ΓΙΑ ΤΑ ΜΟΝΤΕΛΑ ΜΕ ΟΠΙΣΘΙΑ ΠΕΡΙΣΥΛΛΟΓΗ)

1. Τοποθετήστε τα δύο κάτω στηρίγματα (εικ. 9.A) και (εικ. 9.B) τηρώντας τη σειρά συναρμολόγησης της εικόνας και στερεώστε τα με τις βίδες (εικ. 9.C) και τα παξιμάδια (εικ. 9.D) σφίγγοντας μέχρι τέρμα.
2. Αφαιρέστε τις δύο βίδες (εικ. 9.H) που θα χρησιμοποιηθούν στην συνέχεια.
3. Τοποθετήστε το κάτω μέρος (εικ. 9.E) της οπίσθιας πλάκας και στερεώστε την στα κάτω στηρίγματα με τις βίδες (εικ. 9.F) και τα παξιμάδια (εικ. 9.G), χωρίς να σφίξετε πλήρως.
4. Ολοκληρώστε τη στερέωση του κάτω μέρους (εικ. 9.E) της οπίσθιας πλάκας βιδώνοντας μέχρι τέρμα τις δύο κεντρικές βίδες (εικ. 9.H) που προηγουμένως αφαιρέσατε και τις τέσσερις πάνω βίδες (εικ. 9.I).
5. Σφίξτε καλά τα δύο κάτω παξιμάδια (εικ. 9.G).
6. Εισάγετε το μοχλό (εικ. 9.J) του συστήματος σίμμανσης του γεμάτου κάδου περισυλλογής στην υποδοχή (εικ. 9.K) και σπρώξτε τον προς τα κάτω μέχρι να ασφαλίσει.
7. Τοποθετήστε τα δύο στηρίγματα του κάδου περισυλλογής (εικ. 9.L) και (εικ. 9.M), ακολουθώντας τη σειρά συναρμολόγησης της εικόνας και σπυρίξτε τα με τις βίδες (εικ. 9.N) και τις λαστιχένιες ροδέλες (εικ. 9.O), σφίγγοντας μέχρι τέρμα.

5. ΧΕΙΡΙΣΤΗΡΙΑ ΕΛΕΓΧΟΥ

5.1 ΔΙΑΚΟΠΤΗΣ ΜΕ ΚΛΕΙΔΙ

Το κλειδί ενεργοποιεί / απενεργοποιεί την εκκίνηση του μηχανήματος και το άναμμα των φώτων (αν προβλέπονται). Αυτό έχει τέσσερις θέσεις (εικ. 10.A):



-  **1. Θέση ακινητοποίησης.** Το μηχανήμα σβήνει αμέσως.
-  **2. Θέση ανάμματος φώτων (αν προβλέπονται).** Μετά την εκκίνηση του κινητήρα, το άναμμα των φώτων επιτυγχάνεται γυρνώντας το κλειδί σε αυτή τη θέση. Για να τα σβήσετε, γυρίστε πάλι το κλειδί στη θέση ανάμματος.
-  **3. Θέση ανάμματος.** Όλες οι λειτουργίες είναι ενεργοποιημένες.
-  **4. Θέση εκκίνησης.** Ενεργοποιείται η μίζα και το μηχανήμα παίρνει εμπρός. Αφήνοντας το κλειδί από τη θέση εκκίνησης, αυτό επιστρέφει αυτόματα στη θέση ανάμματος.

5.2 ΧΕΙΡΟΓΚΑΖΟ

Ρυθμίζει τον αριθμό στροφών του κινητήρα. Ανάλογα με τον τύπο του κινητήρα, το χειρόγκαζο μπορεί να είναι δύο τύπων:

- Α. Τύπος "I" με ξεχωριστό τσοκ**
(Εικ. 10.E + Εικ. 10.E.1)
- Β. Τύπος "II" (Εικ. 10.E)**

Οι θέσεις που υποδεικνύονται αντιστοιχούν σε:



-  **1. Μοχλός τσοκ - Εκκίνηση με κρύο κινητήρα.** Χρησιμοποιείται για την εκκίνηση με κρύο κινητήρα. Η θέση "CHOKE" προκαλεί τον εμπλουτισμό του μίγματος και πρέπει να χρησιμοποιείται μόνο για τον αναγκαίο χρόνο.
-  **1. Μέγιστος αριθμός στροφών του κινητήρα.** Χρησιμοποιείται πάντα για την εκκίνηση του μηχανήματος, κατά τη διάρκεια της εργασίας και κατά την κοπή της χλόης.
-  **2. Ελάχιστος αριθμός στροφών του κινητήρα.** Χρησιμοποιείται με τον κινητήρα επαρκώς ζεστό κατά τις στάσεις.

ΣΗΜΕΙΩΣΗ Κατά τη διάρκεια των διαδρομών μετακίνησης επιλέξτε μια ενδιάμεση θέση ανάμεσα σε «χελώνα» και «λαγός».

5.3 ΜΟΧΛΟΣ ΧΕΙΡΟΦΡΕΝΟΥ

Ο μοχλός αυτός χρησιμοποιείται για να εμποδίσει το μηχανήμα να κινηθεί μετά τη στάθμευση.

Ο μοχλός έχει δύο θέσεις (εικ. 10.D), που αντιστοιχούν σε:

-  **1. Φρένο λυμένο.** Για να λύσετε το χειρόφρενο, πιέστε το πεντάλ (εικ. 10.I). Ο μοχλός επιστρέφει στη θέση λυμένου φρένου.
-  **2. Φρένο δεμένο.** Για να δέσετε το χειρόφρενο πατήστε μέχρι τέρμα το πεντάλ (εικ. 10.I) και βάλτε το μοχλό στη θέση χειρόφρενο δεμένο. Όταν σηκώσετε το πόδι από το πεντάλ, αυτό παραμένει μπλοκαρισμένο σ' αυτή τη θέση.

5.4 ΠΕΝΤΑΛ ΣΥΜΠΛΕΚΤΗ / ΦΡΕΝΟΥ (ΜΗΧΑΝΙΚΟ ΚΙΒΩΤΙΟ ΤΑΧΥΤΗΤΩΝ)

Το πεντάλ αυτό εκτελεί μία διπλή λειτουργία (εικ. 10.I):

-  **1.** στο πρώτο τμήμα της διαδρομής του λειτουργεί σαν συμπλέκτης μεταδίδοντας ή διακόπτοντας την κίνηση στους τροχούς.
- 2.** στο δεύτερο τμήμα λειτουργεί σαν φρένο στους πίσω τροχούς.

ΣΗΜΑΝΤΙΚΟ Πρέπει να δίνετε ιδιαίτερη προσοχή και να μην αργείτε πολύ στη φάση σύμπτυξης για να μην προκαλέσετε την υπερθέρμανση και τη φθορά του μάντα μετάδοσης κίνησης.

ΣΗΜΕΙΩΣΗ Κατά τη διάρκεια της κίνησης είναι σκόπιμο να μην αφήνετε το πόδι πάνω στο πεντάλ.

5.5 ΜΟΧΛΟΣ ΤΑΧΥΤΗΤΩΝ (ΜΗΧΑΝΙΚΟ ΚΙΒΩΤΙΟ ΤΑΧΥΤΗΤΩΝ)

Ο μοχλός αυτός έχει επτά θέσεις (εικ. 10.K):

1

1. Πέντε σχέσεις προς τα εμπρός

2

 Η εισαγωγή της σχέσεις προς τα εμπρός πρέπει να γίνεται εν στάση.

3**4****5****N**

2. Νεκρό «N»

R

3. Όπισθεν «R»

 Η εισαγωγή της όπισθεν πρέπει να γίνεται εν στάση.

Για να περάσετε από τη μία σχέση στην άλλη, πιέστε μέχρι το ήμισυ της διαδρομής το πεντάλ (εικ. 10.I) και μετακινήστε το μοχλό ανάλογα με τις ενδείξεις της ετικέτας.

5.6 ΠΕΝΤΑΛ ΦΡΕΝΟΥ (ΥΔΡΟΣΤΑΤΙΚΟ ΣΥΣΤΗΜΑ ΜΕΤΑΔΟΣΗΣ)



Το πεντάλ αυτό ελέγχει το φρένο στους πίσω τροχούς (εικ. 10.I)

5.7 ΠΕΝΤΑΛ ΓΚΑΖΙΟΥ (ΥΔΡΟΣΤΑΤΙΚΟ ΣΥΣΤΗΜΑ ΜΕΤΑΔΟΣΗΣ)

Με το πεντάλ αυτό μεταφέρεται η κίνηση στους τροχούς και ρυθμίζεται η ταχύτητα του μηχανήματος τόσο στην κίνηση εμπρός όσο και στην όπισθεν (εικ. 10.J):



1. Κίνηση εμπρός. Για να κινηθείτε προς τα εμπρός, πιέστε το μπροστινό πεντάλ με τη μύτη του ποδιού.

Αυξάνοντας την πίεση στο πεντάλ αυξάνεται σταδιακά και η ταχύτητα του μηχανήματος.



2. Όπισθεν. Για να κινηθείτε με την όπισθεν πιέστε το πίσω πεντάλ με το τακούνι.

 Η εισαγωγή της όπισθεν πρέπει να γίνεται εν στάση.

3. Νεκρό. Σηκώνοντας το πόδι, το πεντάλ επανέρχεται αυτόματα στη θέση του νεκρού.

ΣΗΜΕΙΩΣΗ Εάν πιέσετε το πεντάλ του γκαζιού τόσο κατά την κίνηση προς τα εμπρός όσο και προς τα πίσω με το χειρόφρενο (εικ. 10.D) δεμένο, ο κινητήρας σβήνει.

5.8 ΜΟΧΛΟΣ ΞΕΚΟΜΠΛΑΡΙΣΜΑΤΟΣ ΥΔΡΟΣΤΑΤΙΚΟΥ ΣΥΣΤΗΜΑΤΟΣ ΜΕΤΑΔΟΣΗΣ (ΥΔΡΟΣΤΑΤΙΚΟ ΣΥΣΤΗΜΑ ΜΕΤΑΔΟΣΗΣ)

Ο μοχλός έχει δύο θέσεις που υποδεικνύονται από μία πινακίδα (εικ. 10.L):



1. Σύστημα μετάδοσης κομπλαρισμένο: για όλες τις συνθήκες χρήσης, για την κίνηση και την κοπή.



2. Σύστημα μετάδοσης ξεκομπλαρισμένο: μειώνει σημαντικά την προσπάθεια που απαιτείται για να σπρώξετε το μηχανήμα, με τον κινητήρα σβηστό.

ΣΗΜΑΝΤΙΚΟ Για να μην προξενήσετε ζημιά στη μονάδα μετάδοσης κίνησης, η ενέργεια αυτή πρέπει να γίνεται μόνο με τον κινητήρα σβηστό, με το πεντάλ (εικ. 10.J) στο νεκρό.

5.9 ΧΕΙΡΙΣΤΗΡΙΟ ΚΟΜΠΛΑΡΙΣΜΑΤΟΣ ΚΑΙ ΞΕΚΟΜΠΛΑΡΙΣΜΑΤΟΣ ΤΩΝ ΣΥΣΤΗΜΑΤΩΝ ΚΟΠΗΣ

Το μανιτάρι επιτρέπει το κομπλάρισμα των συστημάτων κοπής μέσω ενός ηλεκτρομαγνητικού συμπλέκτη (εικ. 10.B):



1. Συστήματα κοπής κομπλαρισμένα. μανιτάρι τραβηγμένο



2. Συστήματα κοπής ξεμπλοκαρισμένα. μανιτάρι πιεσμένο.
 - Ξεκομπλάροντας τα συστήματα κοπής, ενεργοποιείται ταυτόχρονα ένα φρένο που σταματά την περιστροφή τους μέσα σε μερικά δευτερόλεπτα.

ΣΗΜΕΙΩΣΗ Εάν τα συστήματα κοπής κομπλάρουν χωρίς να τηρούνται οι προβλεπόμενες συνθήκες ασφαλείας, ο κινητήρας σβήνει ή δεν μπορεί να τεθεί σε λειτουργία (βλ. παρ. 6.2.2)

5.10 ΜΠΟΥΤΟΝ ΕΠΙΒΕΒΑΙΩΣΗΣ

ΚΟΠΗΣ ΜΕ ΤΗΝ ΟΠΙΣΘΕΝ



Κρατώντας πατημένο το μπουτόν (εικ. 10.F), μπορείτε να κινηθείτε προς τα πίσω με τα συστήματα κοπής κομπλαρισμένα, χωρίς να προκαλέσετε την ακινητοποίηση του κινητήρα.

5.11 ΜΟΧΛΟΣ ΡΥΘΜΙΣΗΣ ΥΦΟΥΣ ΚΟΠΗΣ

Με αυτό το μοχλό μπορείτε να σηκώσετε και να κατεβάσετε τα συστήματα κοπής σε 7 διαφορετικά ύψη κοπής (εικ. 10.G).



1

Οι επτά θέσεις του μοχλού υποδεικνύονται από το «1» έως το «7» πάνω στη σχετική πινακίδα και αντιστοιχούν σε ισάριθμα ύψη κοπής που κυμαίνονται από 3 έως 8 εκατ.



7



Για να περάσετε από τη μία θέση στην άλλη πρέπει να μετακινήσετε προς το πλάι το μοχλό και να τον τοποθετήσετε σε μία από τις εγχοπές.

5.12 ΛΥΧΝΙΑ ΚΑΙ ΣΥΣΤΗΜΑ ΗΧΗΤΙΚΗΣ ΣΗΜΑΝΣΗΣ (ΜΟΝΟ ΓΙΑ ΤΑ ΜΟΝΤΕΛΑ ΜΕ ΟΠΙΣΘΙΑ ΠΕΡΙΣΥΛΛΟΓΗ)

- Η λυχνία (εικ. 10.C) ανάβει όταν το κλειδί (εικ. 10.A) βρίσκεται στη θέση «ΑΝΑΜΜΑ» και παραμένει αναμμένη κατά τη διάρκεια της λειτουργίας.
- Όταν αναβοσβήνει σημαίνει ότι απουσιάζει κάποια συνθήκη για την εκκίνηση του κινητήρα (βλ. παρ. 6.2.2).
- Το ηχητικό σήμα ειδοποιεί ότι ο κάδος περισυλλογής είναι πλήρης (βλ. παρ. 6.5.5).

5.13 ΜΟΧΛΟΣ ΑΝΑΤΡΟΠΗΣ ΚΑΔΟΥ ΠΕΡΙΣΥΛΛΟΓΗΣ (ΑΝ ΠΡΟΒΛΕΠΕΤΑΙ, ΜΟΝΟ ΓΙΑ ΤΑ ΜΟΝΤΕΛΑ ΜΕ ΟΠΙΣΘΙΑ ΠΕΡΙΣΥΛΛΟΓΗ)

Αυτός ο μοχλός είναι αποσπώμενος από τη θέση του και επιτρέπει την ανατροπή του κάδου περισυλλογής για την εκκένωση, διευκολύνοντας την εργασία του χειριστή (εικ. 10.H).

6. ΧΡΗΣΗ ΤΟΥ ΜΗΧΑΝΗΜΑΤΟΣ

⚠ Οι κανόνες ασφαλείας που πρέπει να τηρούνται περιγράφονται στο κεφ. 2. Τηρείτε αυστηρά τις οδηγίες αυτές για να αποφύγετε σοβαρούς κινδύνους.

6.1 ΠΡΟΚΑΤΑΡΚΤΙΚΕΣ ΕΝΕΡΓΕΙΕΣ

Πριν ξεκινήσετε την εργασία, απαιτούνται μια σειρά ελέγχων και ενεργειών που εξασφαλίζουν την αποδοτική και ασφαλή εκτέλεση της εργασίας.

6.1.1 Ανεφοδιασμός λαδιού και βενζίνης

ΣΗΜΑΝΤΙΚΟ Το μηχάνημα παραδίδεται χωρίς λάδι κινητήρα και καύσιμο.

Πριν χρησιμοποιήσετε το μηχάνημα, ελέγχετε πάντα τη στάθμη του καυσίμου και του λαδιού (παρ. 7.2, παρ. 7.3). Για τις οδηγίες και τα μέτρα ασφαλείας κατά τον ανεφοδιασμό καυσίμου και τη συμπλήρωση λαδιού ακολουθήστε τις οδηγίες στην (παρ. 7.2, παρ. 7.3) και στο εγχειρίδιο του κινητήρα.

6.1.2 Ρύθμιση του καθίσματος

Για να αλλάξετε τη θέση του καθίσματος πρέπει να λασκάρете τις τέσσερις βίδες στερέωσης (εικ. 11.A) και να το μετακινήσετε κατά μήκος των ανοιγμάτων ρύθμισης. Βρείτε την επιθυμητή θέση και σφίξτε καλά τις τέσσερις βίδες (εικ. 11.A).

6.1.3 Πίεση των ελαστικών

Η σωστή πίεση των ελαστικών αποτελεί απαραίτητη συνθήκη για την τέλεια ευθυγράμμιση των συστημάτων κοπής και συνεπώς την ομοιόμορφη κοπή της χλόης.

1. Ξεβιδώστε τα καπάκια προστασίας
2. Συνδέστε τις βαλβίδες σε παροχή πεπιεσμένου αέρα με μανόμετρο (εικ. 12).
3. Ρυθμίστε την πίεση στις τιμές που αναγράφονται στον πίνακα “Τεχνικά Χαρακτηριστικά”.

6.1.4 Προετοιμασία του μηχανήματος για εργασία

ΣΗΜΕΙΩΣΗ Το μηχάνημα επιτρέπει την κοπή της χλόης με ποικίλους τρόπους. Πριν ξεκινήσετε την εργασία είναι σκόπιμο να προετοιμάσετε το μηχάνημα αναλόγως με τον επιθυμητό τρόπο κοπής.

a. Προετοιμασία για την κοπή και την πλευρική αποβολή της χλόης στο έδαφος (μόνο για τα μοντέλα με πλευρική αποβολή):

- Να βεβαιώνετε πάντα ότι το εσωτερικό ελατήριο του εκτροπέα (εικ. 13.A) και ο μοχλός ασφαλείας (εικ. 13.B, 14.B) λειτουργούν σωστά, διατηρώντας το σταθερά σε χαμηλωμένη θέση.

b. Προετοιμασία για κοπή και περισυλλογή της χλόης στον κάδο περισυλλογής (μόνο για τα μοντέλα με οπίσθια περισυλλογή)

- Στερεώστε τον κάδο περισυλλογής (εικ. 15.A) στα στηρίγματα (εικ. 15.B) και κεντράρετε ως προς την πίσω πλάκα. Το κεντράρισμα εξασφαλίζεται χρησιμοποιώντας το δεξιό στήριγμα για πλευρική στήριξη.
- Βεβαιωθείτε ότι ο κάτω σωλήνας του στομίου του κάδου περισυλλογής προσαρμόζει στον ειδικό γάντζο ασφάλισης (εικ. 15.C).

c. Προετοιμασία για την κοπή και την οπίσθια αποβολή της χλόης στο έδαφος (μόνο για τα μοντέλα με οπίσθια περισυλλογή)

- Σε περίπτωση που θέλετε να εργασθείτε χωρίς κάδο περισυλλογής, διατίθεται, κατόπιν παραγγελίας, ένα σετ προστασίας οπίσθιας αποβολής (εικ. 16, κεφ. 15.5), το οποίο πρέπει να στερεωθεί στην πίσω πλάκα σύμφωνα με τις σχετικές οδηγίες.

d. Προετοιμασία για κοπή και ψιλοτεμαχισμό της χλόης

- Σε περίπτωση που θέλετε να κόψετε τη χλόη, να την ψιλοτεμαχίσετε και να την αφήσετε στο γκαζόν, διατίθεται κατόπιν παραγγελίας κιτ "ψιλοτεμαχισμού" (κεφ. 15.1), το οποίο πρέπει να στερεωθεί σύμφωνα με τις σχετικές οδηγίες.

6.1.5 Τοποθέτηση αντιδονητικών τροχίσκων

Σκοπός των αντιδονητικών τροχίσκων είναι να μειώνουν τον κίνδυνο ξεριζώματος του χλοοτάπητα λόγω επαφής του άκρου των συστημάτων κοπής με ανώμαλο έδαφος. Τοποθετήστε τους τροχίσκους όπως αναφέρεται (παρ. 7.4).

6.2 ΕΛΕΓΧΟΙ ΑΣΦΑΛΕΙΑΣ

Εκτελέστε τους ακόλουθους ελέγχους και βεβαιωθείτε ότι τα αποτελέσματα αντιστοιχούν στις υποδείξεις των πινάκων.

⚠ Εκτελείτε πάντα τους ελέγχους ασφαλείας πριν τη χρήση.

6.2.1 Έλεγχος γενικής ασφαλείας

Αντικείμενο	Αποτέλεσμα
Μπαταρία	Καμία φθορά του περιβλήματος, του καπακιού ή των πόλων
Προστασία οπίσθιας αποβολής, κάδος περισυλλογής	Σε καλή κατάσταση. Καμία βλάβη. Σωστά τοποθετημένα.
Προστασία πλευρικής αποβολής, γρίλια αναρρόφησης	Σε καλή κατάσταση. Καμία βλάβη. Σωστά τοποθετημένη
Σύστημα καυσίμου και συνδέσεις.	Καμία διαρροή.
Ηλεκτρικά καλώδια.	Ανέπαφη μόνωση. Καμία μηχανική βλάβη.
Σύστημα λαδιού	Καμία διαρροή. Καμία βλάβη.
Μετακινήστε το μηχάνημα εμπρός και πίσω και βάλτε το στο νεκρό / αφήστε το πεντάλ γκαζιού (παρ. 5.5, παρ. 5.7)	Το μηχάνημα επιβραδύνει και ακινητοποιείται
Πατήστε το πεντάλ του φρένου (παρ. 5.4, παρ. 5.6)	Το μηχάνημα ακινητοποιείται
Δοκιμαστική οδήγηση	Κανένας ανώμαλος κραδασμός. Κανένας ανώμαλος θόρυβος
Διατάξεις ασφαλείας	Επεμβαίνουν όπως περιγράφεται στην παρ. 6.2.2

6.2.2 Έλεγχος των διατάξεων ασφαλείας

Οι διατάξεις ασφαλείας επεμβαίνουν σύμφωνα με δύο κριτήρια:

- A.** για να αποτρέψουν την εκκίνηση του κινητήρα εάν δεν τηρούνται όλες οι συνθήκες ασφαλείας,
- B.** για να ακινητοποιήσουν τον κινητήρα εάν πάψει να υφίσταται έστω και μία συνθήκη ασφαλείας.

Ενέργεια	Αποτέλεσμα
1. κιβώτιο ταχυτήτων στο νεκρό, 2. συστήματα κοπής ξεμπλοκαρισμένα, 3. χειριστής καθισμένος.	Ο κινητήρας παίρνει εμπρός
ο χειριστής έχει εγκαταλείψει το κάθισμα	Ο κινητήρας σβήνει
ανυψώνεται ο κάδος περισυλλογής ή αφαιρείται η προστασία οπίσθιας αποβολής με τα συστήματα κοπής κομπλαρισμένα (μόνο για τα μοντέλα με οπίσθια περισυλλογή)	Ο κινητήρας σβήνει
το χειρόφρενο είναι δεμένο χωρίς να έχετε ξεκομπλάρει τα συστήματα κοπής	Ο κινητήρας σβήνει
έχετε επιχειρήσει αλλαγή ταχύτητας ή πατήσει το πεντάλ του γκαζιού με το χειρόφρενο δεμένο	Ο κινητήρας σβήνει
έχετε βάλει όπισθεν με τα συστήματα κοπής κομπλαρισμένα, χωρίς να πατήσετε το μπουτόν επιβεβαίωσης (παρ. 5.9)	Ο κινητήρας σβήνει

⚠ Εάν κάποιο αποτελέσματα διαφέρει σε σχέση με τους πίνακες, μην χρησιμοποιήσετε το μηχάνημα! Απευθυνθείτε στο Σέρβις για τον αναγκαίο έλεγχο και την επισκευή.

ΣΗΜΑΝΤΙΚΟ Έχετε πάντα υπόψη σας ότι τα συστήματα ασφαλείας δεν επιτρέπουν την εκκίνηση του κινητήρα όταν δεν τηρούνται οι συνθήκες ασφαλείας. Στην περίπτωση αυτή, όταν αποκατασταθούν οι συνθήκες εκκίνησης, πρέπει να γυρίσετε το κλειδί (εικ. 10.A) στη θέση σβήσιμο πριν προσπαθήσετε να βάλετε και πάλι εμπρός τον κινητήρα.

6.3 ΧΡΗΣΗ ΣΕ ΕΠΙΚΛΙΝΗ ΕΔΑΦΗ

Τηρείτε τους περιορισμούς που αναγράφονται στον πίνακα “Τεχνικά Χαρακτηριστικά” και στην “εικ. 19”, ανεξαρτήτως φοράς κίνησης.

Να θυμάστε ότι δεν υπάρχει σίγουρη κλίση. Στα επικλινή εδάφη να κινείστε με ιδιαίτερη προσοχή. Για να αποφύγετε ανατροπή ή απώλεια ελέγχου του μηχανήματος:

- Μην κόβετε τη χλόη ποτέ εγκάρσια της κλίσης του εδάφους. Στα επικλινή εδάφη το μηχάνημα πρέπει να κινείται ανοδικά ή καθοδικά και ποτέ πλαγίως, προσέχοντας τις αλλαγές κατεύθυνσης καθώς και την αποφυγή των εμποδίων

(πέτρες, κλαδιά, ρίζες κλπ.) που μπορεί να προκαλέσουν πλαγιολίσθηση, ανατροπή ή απώλεια του ελέγχου του μηχανήματος.

- Μη σταματάτε ή ξεκινάτε απότομα σε ανηφόρα ή κατηφόρα.
- Κομπλάρετε απαλά και με μεγάλη προσοχή το σύστημα μετάδοσης για να αποφευχθεί η ανατροπή του μηχανήματος.
- Μειώστε την ταχύτητα:
 - πριν από κάθε αλλαγή κατεύθυνσης και στις κλειστές στροφές
 - πριν κινηθείτε σε επικλινές έδαφος, ειδικά σε κατηφόρα
- Μη βάζετε ποτέ την όπισθεν για να μειώσετε την ταχύτητα στην κατηφόρα: μπορεί να προκαλέσει την απώλεια ελέγχου του οχήματος, ιδιαίτερα σε ολισθηρά εδάφη.
- Δένετε πάντα το χειρόφρενο πριν εγκαταλείψετε το μηχάνημα.

• Μόνο για τα μοντέλα με μηχανικό κιβώτιο ταχυτήτων: Ποτέ μην κατεβαίνετε τις κατηφόρες με το μοχλό ταχυτήτων στο νεκρό ή το συμπλέκτη ξεκομπλαρισμένο! Βάζετε πάντα μια χαμηλή σχέση πριν εγκαταλείψετε το μηχάνημα.

• Μόνο για μοντέλα με υδροστατική μετάδοση: Όταν κατεβαίνετε κατηφόρες μην πατάτε το πεντάλ του γκαζιού για να εκμεταλλευθείτε το φρένο της υδροστατικής μετάδοσης όταν δεν είναι κομπλαρισμένο το σύστημα μετάδοσης.

6.4 ΕΚΚΙΝΗΣΗ

1. Ανοίξτε το ρουμπινέτο του καυσίμου (εικ. 20.A) (αν προβλέπεται).
2. Καθίστε στη θέση του οδηγού.
3. Βάλτε το μοχλό ταχυτήτων στο νεκρό («N») (παρ. 5.5, παρ. 5.7).
4. Ξεκομπλάρετε τα συστήματα κοπής (παρ. 5.8).
5. Δέστε το χειρόφρενο (παρ. 5.3).
6. Μετακινήστε το χειρόγκαζο στη θέση μέγιστου αριθμού στροφών “λαγός” (παρ. 5.2).
7. **Σε περίπτωση εκκίνησης με κρύο κινητήρα:** ενεργοποιήστε το τσοκ (παρ. 5.2 / παρ. 5.2.1)
8. Τοποθετήστε το διακόπτη με κλειδί, γυρίστε το στη θέση ανάμματος για να λειτουργήσει το ηλεκτρικό κύκλωμα και στη συνέχεια γυρίστε το στη θέση εκκίνησης για να πάρει εμπρός ο κινητήρας.
9. Αφήστε το κλειδί μόλις ο κινητήρας πάρει εμπρός.

10. Σε περίπτωση εκκίνησης με κρύο κινητήρα, μόλις ο κινητήρας αρχίσει να στρέφεται κανονικά:

10a. Απενεργοποιήστε το τσοκ (παρ. 5.2, τύπος "II"), μετακινώντας το χειρόγκαζο στη θέση μέγιστου αριθμού στροφών "λαγός".

10b. Απενεργοποιήστε το τσοκ (παρ. 5.2, τύπος "I").

ΣΗΜΕΙΩΣΗ Η χρήση του τσοκ με τον κινητήρα ζεστό μπορεί να φθείρει το μπουζί και να προκαλέσει την ανώμαλη λειτουργία του κινητήρα.

11. Με τον κινητήρα σε λειτουργία, μετακινήστε το χειρόγκαζο στη θέση ελάχιστου αριθμού στροφών «χελώνα».

ΣΗΜΕΙΩΣΗ Σε περίπτωση δυσκολίας εκκίνησης, μην επιμένετε με τη μίζα για να μην αποφορτίσετε την μπαταρία και μπουκώσει ο κινητήρας. Μετακινήστε το κλειδί στη θέση σβησίματος, περιμένετε λίγο και ξαναδοκιμάστε. Σε περίπτωση που ο κινητήρας συνεχίζει να μην παίρνει εμπρός, διαβάστε το κεφάλαιο «14» του παρόντος εγχειριδίου και το βιβλίο οδηγιών του κινητήρα.

6.5 ΕΡΓΑΣΙΑ

6.5.1 Κίνηση προς τα εμπρός και μετακινήσεις

Κατά τις μετακινήσεις:

- ξεκομπλάρετε τα συστήματα κοπής (παρ. 5.8);
- τοποθετήστε τα συστήματα κοπής στην ψηλότερη θέση (θέση «7»),
- βάλτε το χειρόγκαζο σε μία θέση ανάμεσα στον ελάχιστο «χελώνα» και το μέγιστο «λαγός» αριθμό στροφών.

• Μόνο για τα μοντέλα με μηχανικό κιβώτιο ταχυτήτων:

1. Πατήστε το πεντάλ μέχρι τέρμα (παρ. 5.4) και βάλτε το μοχλό ταχυτήτων στην 1η ταχύτητα (παρ. 5.5).
2. Κρατώντας πατημένο το πεντάλ (εικ. 10.1), λύστε το χειρόφρενο (παρ. 5.3).
3. Αφήστε βαθμιαία το πεντάλ το οποίο περνά από τη λειτουργία του «φρένου» στη λειτουργία του «συμπλέκτη» μεταφέροντας την κίνηση στους πίσω τροχούς (παρ. 5.4).

⚠ Η απελευθέρωση πρέπει να είναι βαθμιαία ώστε να αποφευχθεί ενδεχόμενη ανατροπή και απώλεια του ελέγχου του μηχανήματος.

4. Αυξήστε σταδιακά τις στροφές και επιλέξτε την κατάλληλη σχέση για την επιθυμητή ταχύτητα. Για να περάσετε από τη μία σχέση στην άλλη πρέπει να χρησιμοποιείτε το συμπλέκτη, πατώντας το πεντάλ ως τα μισά της διαδρομής (παρ. 5.4, παρ. 5.5).

ΣΗΜΑΝΤΙΚΟ Η εισαγωγή της σχέσης προς τα εμπρός πρέπει να γίνεται εν στάση.

• Μόνο για μοντέλα με υδροστατική μετάδοση:

1. Λύστε το χειρόφρενο, αφήνοντας το πεντάλ του φρένου (παρ. 5.6).
2. Πατήστε το πεντάλ του γκαζιού (παρ. 5.7) προς την κατεύθυνση "κίνηση προς τα εμπρός" έως ότου επιτευχθεί η επιθυμητή ταχύτητα ρυθμίζοντας την πίεση στο πεντάλ και μετακινώντας κατάλληλα το χειρόγκαζο.

⚠ Το κομπλάρισμα του συστήματος μετάδοσης πρέπει να γίνεται σύμφωνα με τις οδηγίες (παρ. 5.7) ώστε να αποφευχθεί ενδεχόμενη ανατροπή και απώλεια του ελέγχου του μηχανήματος, ιδίως σε επικλινή εδάφη.

6.5.2 Φρενάρισμα

Επιβραδύνετε στην αρχή μειώνοντας τις στροφές του κινητήρα, στη συνέχεια πατήστε το πεντάλ του φρένου (παρ. 5.4; παρ. 5.6) για να μειώσετε περαιτέρω την ταχύτητα, μέχρι την ακινητοποίηση.

Μόνο για μοντέλα με υδροστατική μετάδοση:

Για να επιβραδύνει το μηχάνημα αφήστε το πεντάλ του γκαζιού (παρ. 5.7)

6.5.3 Όπισθεν

ΣΗΜΑΝΤΙΚΟ *Η εισαγωγή της όπισθεν πρέπει να γίνεται εν στάση.*

Μόνο για τα μοντέλα με μηχανικό κιβώτιο ταχυτήτων:

1. Πατήστε το πεντάλ (παρ. 5.4) μέχρι να ακινητοποιήσετε το μηχάνημα,
2. Βάλτε το μοχλό ταχυτήτων στην όπισθεν “R” (παρ. 5.5).
3. Αφήστε σταδιακά το πεντάλ για να κομπλάρει ο συμπλέκτης και κινηθείτε με την όπισθεν.

Μόνο για μοντέλα με υδροστατική μετάδοση:

1. Πατήστε το πεντάλ (παρ. 5.6) μέχρι να ακινητοποιήσετε το μηχάνημα,
2. Κινηθείτε με την όπισθεν πατώντας το πεντάλ του γκαζιού προς την κατεύθυνση της όπισθεν (παρ. 5.7).

Κοπή της χλόης

Για να χρησιμοποιήσετε το μηχάνημα:

1. μετακινήστε το χειρόγκαζο στη θέση μέγιστου αριθμού στροφών (“λαγός”), αυτή η θέση πρέπει πάντα να χρησιμοποιείται κατά τη χρήση του μηχανήματος,
2. τοποθετήστε τα συστήματα κοπής στην υψηλότερη θέση,
3. κομπλάρετε τα συστήματα κοπής (παρ. 5.8), μόνο στον χλοοτάπητα, αποφεύγοντας το κομπλάρισμα των συστημάτων κοπής σε έδαφος με χαλίκια ή σε πολύ υψηλή χλόη,
4. ρυθμίστε την ταχύτητα και το ύψος κοπής (παρ. 5.10) ανάλογα με την κατάσταση του γκαζόν (ύψος, πυκνότητα και υγρασία της χλόης),
5. θέστε το μηχάνημα σε κίνηση πολύ αργά και με ιδιαίτερη προσοχή, όπως αναφέρεται παραπάνω,

ΣΗΜΑΝΤΙΚΟ *Για να κινηθείτε προς τα πίσω με τα συστήματα κοπής κομπλαρισμένα, πρέπει να πιέσετε και να κρατήσετε πατημένο το μπουτόν επιβεβαίωσης κοπής με την όπισθεν (παρ. 5.9) για να μην προκαλέσετε την ακινητοποίηση του κινητήρα.*

Κάθε φορά που παρατηρείτε μια μείωση των στροφών του κινητήρα, πρέπει να μειώνετε την ταχύτητα, λαμβάνοντας υπόψη ότι δεν θα επιτύχετε ένα καλό κόψιμο της χλόης όταν το μηχάνημα κινείται με μεγαλύτερη ταχύτητα από την κανονική.

Ξεκομπλάρετε τα συστήματα κοπής και ανεβάστε τα στην υψηλότερη θέση:

- Όταν μετακινήστε από μία ζώνη εργασίας σε άλλη
- Όταν διασχίζετε περιοχές χωρίς χλόη
- Κάθε φορά που πρέπει να περάσετε ένα εμπόδιο.

6.5.4 Συμβουλές για τη σωστή διατήρηση του γκαζόν

1. Για να διατηρηθεί πράσινο και τρυφερό το γκαζόν, πρέπει να κόβεται τακτικά. Το γκαζόν μπορεί να περιέχει χλόη διαφόρων ειδών. Με συχνές κοπές αναπτύσσονται περισσότερο τα είδη με πολλές ρίζες και σχηματίζουν ένα πυκνό στρώμα χλόης. Αντιθέτως, εάν οι κοπές είναι λιγότερο συχνές, αναπτύσσεται κυρίως τα άγρια και ψηλά είδη (τριφύλλι, μαργαρίτες κλπ.).
2. Η χλόη θα πρέπει να κόβεται με το γκαζόν στεγνό.
3. Τα συστήματα κοπής πρέπει να είναι ανέπαφα και καλά τροχισμένα, ώστε η κοπή να είναι ακριβής χωρίς ανωμαλίες που προκαλούν το κίτρινισμα των κορυφών.
4. Ο κινητήρας πρέπει να χρησιμοποιείται στο μέγιστο αριθμό στροφών, για να εξασφαλίζεται το καλό κόψιμο της χλόης και να επιτυγχάνεται η προώθηση της κομμένης χλόης στο κανάλι αποβολής.
5. Η συχνότητα του κουρέματος πρέπει να είναι ανάλογη με την ανάπτυξη της χλόης, χωρίς να αφήνετε το γκαζόν να μεγαλώσει υπερβολικά.
6. Στις θερμότερες και ξηρότερες εποχές του χρόνου, είναι σκόπιμο να αφήνετε τη χλόη ελαφρώς ψηλότερη, για να περιορίσετε την αποξήρανση του εδάφους.
7. Το ιδανικό ύψος της χλόης ενός καλά περιποιημένου γκαζόν είναι περίπου 4-5 cm και, με μια μόνο κοπή, δεν πρέπει να κόβεται πάνω από το ένα τρίτο του συνολικού ύψους. Εάν η χλόη είναι πολύ υψηλή τότε θα πρέπει να την κόψετε με δύο περάσματα σε απόσταση μιας ημέρας: το πρώτο με τα συστήματα κοπής στην υψηλότερη θέση και το δεύτερο στο επιθυμητό ύψος (εικ. 21).
8. Η εμφάνιση του γκαζόν θα είναι καλύτερη εναλλάσσοντας τις κοπές προς τις δύο κατευθύνσεις (εικ. 22).
9. Εάν το κανάλι αποβολής μπουκώνει από τη χλόη, θα ήταν καλό να ελαττώσετε

την ταχύτητα του μηχανήματος επειδή μπορεί να είναι υπερβολική σε σχέση με την κατάσταση του γκαζόν. Εάν το πρόβλημα παραμένει, τότε ή τα συστήματα κοπής δεν είναι καλά τροχισμένα ή τα πτερύγια είναι φθαρμένα.

10. Προσέχετε πολύ κατά την κοπή της χλόης κοντά σε θάμνους ή χαμηλά κράσπεδα που θα μπορούσαν να χαλάσουν την ευθυγράμμιση και να προξενήσουν ζημιά στα άκρα του καλύμματος των συστημάτων κοπής και στα ίδια τα συστήματα κοπής.

6.5.5 Εκκένωση του κάδου περισυλλογής (μόνο για τα μοντέλα με οπίσθια περισυλλογή)

ΣΗΜΕΙΩΣΗ Το άδειασμα του κάδου περισυλλογής γίνεται μόνο με τα συστήματα κοπής ξεκομπλαρισμένα. Σε αντίθετη περίπτωση θα έσβηνε ο κινητήρας.

- Μην αφήνετε τον κάδο περισυλλογής να γεμίσει υπερβολικά, για να μην βουλώσει το κανάλι αποβολής.
- Ένα ηχητικό σήμα ειδοποιεί ότι ο κάδος περισυλλογής είναι πλήρης:
 1. Ξεκομπλάρετε τα συστήματα κοπής (παρ. 5.8) και το σήμα διακόπτεται.
 2. μετακινήστε το χειρόγκαζο στη θέση μέγιστου αριθμού στροφών “λαγός”,
 3. ακινητοποιήστε το μηχανήμα και βάλτε στο νεκρό (παρ. 5.5, παρ. 5.7);
 4. δέστε το χειρόφρενο,
 5. σταματήστε τον κινητήρα,
 6. βγάλτε το μοχλό (εικ. 23.A - αν προβλέπεται) ή πιάστε την πίσω χειρολαβή (εικ. 23.A1) και αναποδογυρίστε τον κάδο περισυλλογής για να αδειάσει,
 7. κλείστε τον κάδο περισυλλογής έτσι ώστε να μείνει συνδεδεμένος στο γάντζο ασφάλισης (εικ. 23.B).

6.5.6 Καθαρισμός του καναλιού αποβολής (μόνο για τα μοντέλα με οπίσθια περισυλλογή)

- Εάν η χλόη είναι πολύ ψηλή ή βρεγμένη και η ταχύτητα κίνησης πολύ υψηλή, είναι πιθανόν να βουλώσει το κανάλι αποβολής. Σε περίπτωση που βουλώσει πρέπει να κάνετε όσα περιγράφονται στο κεφ. 7.4.2.

6.5.7 Τέλος της κοπής

Μετά το τέλος της κοπής:

1. Ξεκομπλάρετε τα συστήματα κοπής,
2. μειώστε τον αριθμό στροφών του κινητήρα

3. εκτελέστε τη διαδρομή επιστροφής με τα συστήματα κοπής στην υψηλότερη θέση.

6.6 ΣΒΗΣΙΜΟ

Για να ακινητοποιήσετε το μηχανήμα:

1. μετακινήστε το χειρόγκαζο στη θέση ελάχιστου αριθμού στροφών «χελώνα»

⚠ Για να αποφύγετε πιθανή επιστροφή φλόγας, αφήστε το χειρόγκαζο στη θέση ελάχιστου αριθμού στροφών «χελώνα» επί 20 δευτερόλεπτα πριν σβήσετε τον κινητήρα.

2. σβήστε τον κινητήρα γυρνώντας το κλειδί στη θέση ακινητοποίησης,
3. με τον κινητήρα σβηστό, κλείστε το ρουμπινέτο καυσίμου (εικ. 24.A) (αν προβλέπεται),
4. βγάλτε το κλειδί

ΣΗΜΑΝΤΙΚΟ Για να προστατεύσετε το φορτίο της μπαταρίας, μην αφήνετε το κλειδί στη θέση “άναμμα” ή “άναμμα φώτων” όταν ο κινητήρας δεν λειτουργεί.

⚠ Μετά το σβήσιμο ο κινητήρας μπορεί να έχει πολύ υψηλή θερμοκρασία. Μην αγγίζετε την εξάτμιση και τις θερμές επιφάνειες. Κίνδυνος εγκαυμάτων.

6.7 ΜΕΤΑ ΤΗ ΧΡΗΣΗ

1. Αφήστε τον κινητήρα να κρυσίει πριν τοποθετήσετε το μηχανήμα σε οποιοδήποτε περιβάλλον.
2. Εκτελέστε τον καθαρισμό (παρ. 7.4).
3. Κατεβάστε τα συστήματα κοπής, βάλτε το νεκρό, δέστε το χειρόφρενο, σβήστε τον κινητήρα και αφαιρέστε το κλειδί (βεβαιωθείτε ότι όλα τα κινούμενα μέρη έχουν ακινητοποιηθεί εντελώς):
 - κάθε φορά που αφήνετε αφύλακτο το μηχανήμα, εγκαταλείπετε τη θέση του οδηγού ή παρκάρετε το μηχανήμα,

7. ΤΑΚΤΙΚΗ ΣΥΝΤΗΡΗΣΗ

7.1 ΓΕΝΙΚΑ

⚠ Οι κανόνες ασφαλείας που πρέπει να τηρούνται περιγράφονται στο κεφ. 2. Τηρείτε αυστηρά τις οδηγίες αυτές για να αποφύγετε σοβαρούς κινδύνους.

⚠ *Πριν ξεκινήσετε οποιοδήποτε έλεγχο, καθαρισμό ή επέμβαση συντήρησης/ρύθμιση στο μηχανήμα:*

- **ξεκομπλάρετε το σύστημα κοπής,**
- **βάλτε στο νεκρό,**
- **δέστε το χειρόφρενο,**
- **σταματήστε τον κινητήρα,**
- **αφαιρέστε το κλειδί, (μην αφήνετε ποτέ το κλειδί στη θέση του ή κοντά σε παιδιά ή ακατάλληλα άτομα),**
- **βεβαιωθείτε ότι όλα τα κινούμενα μέρη έχουν σταματήσει πλήρως,**
- **διαβάστε τις αντίστοιχες οδηγίες,**
- **Φοράτε κατάλληλη ενδυμασία, γαντία εργασίας και γυαλιά προστασίας**

- Η συχνότητα και η διαδικασία επέμβασης περιγράφονται στον “Πίνακα συντήρησης”. Σκοπός του πίνακα είναι να σας βοηθήσει να διατηρείτε σε καλή και ασφαλή κατάσταση το μηχανήμα σας. Στον πίνακα αναφέρονται οι κύριες επεμβάσεις και οι προβλεπόμενοι χρόνοι για κάθε μία από αυτές. Η επέμβαση πρέπει να γίνεται όταν επέλθει η πρώτη προθεσμία.
- Η χρήση μη γνήσιων ανταλλακτικών και εξαρτημάτων ή/και που έχουν τοποθετηθεί λανθασμένα μπορεί να έχει αρνητικές συνέπειες για τη λειτουργία και την ασφάλεια του μηχανήματος. Ο κατασκευαστής δεν φέρει καμία ευθύνη σε περίπτωση βλάβης, ατυχήματος ή τραυματισμού εξαιτίας της χρήσης αυτών των προϊόντων.
- Τα γνήσια ανταλλακτικά διατίθενται από τα εξουσιοδοτημένα συνεργεία και καταστήματα.

7.2 ΑΝΕΦΟΔΙΑΣΜΟΣ ΚΑΥΣΙΜΟΥ / ΕΚΚΕΝΩΣΗ ΡΕΖΕΡΒΟΥΑΡ ΚΑΥΣΙΜΟΥ

ΣΗΜΕΙΩΣΗ *Ο τύπος καυσίμου που πρέπει να χρησιμοποιηθεί αναφέρεται στο εγχειρίδιο οδηγιών του κινητήρα.*

ΣΗΜΑΝΤΙΚΟ *Το μηχανήμα παραδίδεται στο χρήστη χωρίς καύσιμο. Ακολουθήστε τις οδηγίες που αναγράφονται στο εγχειρίδιο οδηγιών του κινητήρα.*

7.2.1 Ανεφοδιασμός

Για τον ανεφοδιασμό με καύσιμο:

1. Ξεβιδώστε και αφαιρέστε την τάπα του ρεζερβουάρ (εικ. 25).
2. Τοποθετήστε το χωνί (εικ. 25).
3. Γεμίστε με καύσιμο το ρεζερβουάρ προσέχοντας να μην το γεμίζετε μέχρι επάνω.
4. Βγάλτε το χωνί.

5. Στο τέλος του ανεφοδιασμού, βιδώστε καλά την τάπα του καυσίμου και καθαρίστε τυχόν διαρροές.

ΣΗΜΑΝΤΙΚΟ *Μην χύνετε βενζίνη πάνω στα πλαστικά μέρη για να μην τα καταστρέψετε. Σε περίπτωση που συμβεί κάτι τέτοιο, ξεβγάλτε αμέσως με νερό. Η εγγύηση δεν καλύπτει φθορές από βενζίνη στις πλαστικές επιφάνειες του αμαξώματος ή του κινητήρα.*

7.2.2 Εκκένωση ρεζερβουάρ

ΣΗΜΕΙΩΣΗ *Το καύσιμο αλλοιώνεται και δεν πρέπει να παραμένει στο ρεζερβουάρ περισσότερο από 30 ημέρες. Πριν την αποθήκευση για μεγάλο χρονικό διάστημα (κεφ. 9), αδειάστε το ρεζερβουάρ καυσίμου.*

⚠ *Αφήστε τον κινητήρα να κρυώσει πριν αδειάσετε το ρεζερβουάρ καυσίμου.*

1. Τοποθετήστε το μηχανήμα σε επίπεδη επιφάνεια, σε ανοιχτό χώρο.
2. Τοποθετήστε ένα δοχείο συγκέντρωσης κάτω από το σωλήνα (εικ. 27.Α).
3. Αποσυνδέστε το σωλήνα (εικ. 27.Α) στην είσοδο του φίλτρου βενζίνης (εικ. 27.Β).
4. Ανοίξτε το ρουμπινέτο καυσίμου (αν προβλέπεται)
5. Συλλέξτε το καύσιμο σε ένα κατάλληλο δοχείο.
6. Συνδέστε το σωλήνα (εικ. 27.Α) έτσι ώστε να τοποθετηθεί σωστά το κολάρο (εικ. 27.С).
7. Κλείστε το ρουμπινέτο καυσίμου (αν προβλέπεται).

⚠ *Στο νέο ξεκίνημα της λειτουργίας του μηχανήματος, βεβαιωθείτε ότι δεν υπάρχει διαρροή βενζίνης από τους σωλήνες, το ρουμπινέτο και από το καρμπυρατέρ.*

7.3 ΕΛΕΓΧΟΣ, ΣΥΜΠΛΗΡΩΣΗ, ΑΔΕΙΑΣΜΑ ΛΑΔΙΟΥ ΚΙΝΗΤΗΡΑ

ΣΗΜΕΙΩΣΗ *Ο τύπος λαδιού που πρέπει να χρησιμοποιηθεί αναφέρεται στο εγχειρίδιο οδηγιών του κινητήρα.*

ΣΗΜΑΝΤΙΚΟ *Το μηχανήμα παραδίδεται στο χρήστη χωρίς λάδι.*

ΣΗΜΑΝΤΙΚΟ *Ακολουθήστε τις οδηγίες που αναγράφονται στο εγχειρίδιο οδηγιών του κινητήρα.*

7.3.1 Έλεγχος / συμπλήρωση

⚠ *Πριν από κάθε χρήση ελέγχετε τη στάθμη του λαδιού.*

- Ελέγξτε τη στάθμη του λαδιού στον κινητήρα: σύμφωνα με τις οδηγίες του σχετικού εγχειριδίου, η στάθμη πρέπει να είναι μεταξύ των ενδείξεων MIN και MAX του δεικτή (εικ. 26).

⚠ Μη συμπληρώνετε υπερβολική ποσότητα για να αποφύγετε υπερθέρμανση του κινητήρα. Εάν η στάθμη υπερβαίνει την ένδειξη "MAX", αποκαταστήστε τη σωστή στάθμη.

7.3.2 Εκκένωση

⚠ Το λάδι κινητήρα μπορεί να έχει πολύ υψηλή θερμοκρασία αμέσως μετά το σβήσιμο του κινητήρα. Αφήστε συνεπώς τον κινητήρα να κρυώσει για λίγα λεπτά πριν αδειάσετε το λάδι.

Αντικαθιστάτε το λάδι με τη συχνότητα που αναφέρεται στο εγχειρίδιο οδηγιών του κινητήρα.

Για το σκοπό αυτό:

• Τύπος "I":

1. Τοποθετήστε το μηχανήμα σε επίπεδη επιφάνεια.
2. Τοποθετήστε ένα δοχείο συγκέντρωσης κάτω από το σωλήνα προέκτασης (εικ. 27.A).
3. Κρατήστε σταθερά το σωλήνα προέκτασης (εικ. 27.A) και ξεβιδώστε την τάπα εκκένωσης (εικ. 27.B).
4. Συγκεντρώστε το λάδι στο δοχείο.
5. Βιδώστε την τάπα εκκένωσης (εικ. 27.B) αφού βεβαιωθείτε ότι τοποθετήθηκε σωστά η εσωτερική τσιμούχα (εικ. 27.C).
6. Σφίξτε μέχρι τέρμα κρατώντας σταθερό το σωλήνα προέκτασης (εικ. 27.A).
7. Καθαρίστε τυχόν διαρροές λαδιού.

• Τύπος "II":

1. Ξεβιδώστε την τάπα πλήρωσης (εικ. 27.A).
2. Τοποθετήστε το σωληνάκι (εικ. 27.B) στη σύριγγα (εικ. 27.C) και τοποθετήστε το μέχρι τον πάτο από το άνοιγμα.
3. Με τη σύριγγα (εικ. 27.C), αναρροφήστε όλο το λάδι του κινητήρα, έχοντας υπόψη ότι για να αδειάσει τελείως πρέπει να επαναλάβετε την ενέργεια αρκετές φορές.

• Τύπος "III":

1. Τοποθετήστε το μηχανήμα σε επίπεδη επιφάνεια.
2. Τοποθετήστε ένα δοχείο συλλογής κάτω από το σωλήνα προέκτασης (εικ. 28.A).
3. Πιέστε την κοπίλια (εικ. 28.B);

4. Αποσυνδέστε την προέκταση του σωλήνα από τη βάση στήριξης και κατεβάστε τον προς τα κάτω.
5. Λυγίστε το σωλήνα προέκτασης και αδειάστε το λάδι σε ένα κατάλληλο δοχείο.
6. Συνδέστε ξανά την προέκταση του σωλήνα (εικ. 28.A) στη βάση (εικ. 28.C) πριν συμπληρώσετε με λάδι.
7. Καθαρίστε τυχόν διαρροές λαδιού.

ΣΗΜΑΝΤΙΚΟ Διαθέστε το λάδι για ανακύκλωση σύμφωνα με την ισχύουσα νομοθεσία.

7.4 ΑΝΤΙΔΟΝΗΤΙΚΟΙ ΤΡΟΧΙΣΚΟΙ

Οι διαφορετικές θέσεις τοποθέτησης των τροχίσκων επιτρέπουν τη διατήρηση μιας απόστασης ασφαλείας "H" ανάμεσα στο άκρο του συστήματος κοπής και του εδάφους (εικ. 17.A, εικ. 18.A). Ρυθμίστε τη θέση των αντιδονητικών τροχίσκων αναλόγως με την ανωμαλία του εδάφους.

⚠ Η ενέργεια αυτή πρέπει να γίνεται πάντα και στους δύο τροχίσκους, τοποθετώντας τους στο ίδιο ύψος, ΜΕ ΤΟΝ ΚΙΝΗΤΗΡΑ ΣΒΗΣΤΟ ΚΑΙ ΤΑ ΣΥΣΤΗΜΑΤΑ ΚΟΠΗΣ ΞΕΚΟΜΠΛΑΡΙΣΜΕΝΑ.

a. μόνο για τα μοντέλα με πλευρική αποβολή

Για να αλλάξετε θέση:

1. Ξεβιδώστε και αφαιρέστε τη βίδα (εικ.17.B)
2. τοποθετήστε τον τροχίσκο (εικ.17.A) με τον αποστάτη (εικ.17.C) στην οπή που αντιστοιχεί στην επιθυμητή απόσταση
3. σφίξτε μέχρι τέρμα τις βίδες (εικ. 17.B) στο παξιμάδι (εικ. 17.D).

b. μόνο για τα μοντέλα με οπίσθια περισυλλογή

Για να αλλάξετε θέση:

1. Ξεβιδώστε το παξιμάδι (εικ. 18.B) και τραβήξτε τον πείρο (εικ. 18.C).
2. τοποθετήστε ξανά τον τροχίσκο (εικ. 18.A) στην επιθυμητή θέση
3. τοποθετήστε τον πείρο (εικ.18.C), έτσι ώστε η κεφαλή του πείρου (εικ.18.C) να βλέπει προς το εσωτερικό του μηχανήματος
4. σφίξτε καλά το παξιμάδι (εικ. 18.B).

7.5 ΚΑΘΑΡΙΣΜΟΣ

Μετά από κάθε χρήση, αρχίστε τον καθαρισμό ακολουθώντας τις παρακάτω οδηγίες.

7.5.1 Καθαρισμός του μηχανήματος

- Καθαρίζετε το εξωτερικό του μηχανήματος πλένοντας τα πλαστικά μέρη του αμαξώματος με ένα σφουγγάρι χρησιμοποιώντας νερό και απορρυπαντικό, προσέχοντας να μην πάει νερό στον κινητήρα, στα εξαρτήματα του ηλεκτρικού συστήματος και στην ηλεκτρονική πλακέτα που βρίσκεται κάτω από το ταμπλό.
- Για να μειώσετε τον κίνδυνο πυρκαγιάς, δεν πρέπει να υπάρχουν υπολείμματα χλόης, φύλλα ή υπερβολικό γράσο στον κινητήρα, στο σιγαστήρα της εξάτμισης, στη θήκη της μπαταρίας.

ΣΗΜΑΝΤΙΚΟ Μην χρησιμοποιείτε νερό υπό πίεση ή χημικές ουσίες για το πλύσιμο του αμαξώματος και του κινητήρα!

ΣΗΜΑΝΤΙΚΟ Μην πλένετε το κιβώτιο ταχυτήτων όταν είναι ζεστό. Ποτέ μην χρησιμοποιείτε λόγχες πίεσης για πλύσιμο του κιβωτίου ταχυτήτων.

7.5.2 Καθαρισμός του καναλιού αποβολής (μόνο για τα μοντέλα με οπίσθια περισυλλογή)

Σε περίπτωση που βουλώσει το κανάλι αποβολής:

1. αφαιρέστε τον κάδο περισυλλογής ή την προστασία οπίσθιας αποβολής,
2. αφαιρέστε τη χλόη που συγκεντρώθηκε από την πλευρά του ανοίγματος αποβολής του καναλιού.

7.5.3 Καθαρισμός του κάδου (μόνο για τα μοντέλα με οπίσθια περισυλλογή)

1. Αδειάστε τον κάδο περισυλλογής χλόης
2. Καθαρίστε τον από τα υπολείμματα χλόης και χώματος
3. Τοποθετήστε ξανά τον κάδο και πλύνετε το εσωτερικό του συστήματος κοπής (παρ. 7.4.4-α) και στη συνέχεια αφαιρέστε τον κάδο, αδειάστε τον, ξεβγάλετε τον και τοποθετήστε τον έτσι ώστε να στεγνώσει γρήγορα.

7.5.4 Καθαρισμός των συστημάτων κοπής

Καθαρίζετε καλά το σύστημα κοπής για να απομακρύνετε υπολείμματα χλόης ή ξένα σώματα.

⚠ Κατά τη διάρκεια του καθαρισμού του συστήματος κοπής απομακρύνετε ανθρώπους και ζώα από τη γύρω περιοχή.

a. Καθαρισμός του εσωτερικού

Το εσωτερικό πλύσιμο του συστήματος κοπής και του καναλιού αποβολής πρέπει να γίνεται σε σταθερό έδαφος, με:

- τον κάδο περισυλλογής ή την προστασία οπίσθιας αποβολής τοποθετημένα (μόνο για τα μοντέλα με οπίσθια περισυλλογή),
- τον πλευρικό εκτροπέα αποβολής τοποθετημένο (μόνο για τα μοντέλα με πλευρική αποβολή),
- το χειριστή καθαρισμένο,
- τα συστήματα κοπής στη θέση "1",
- τον κινητήρα σε λειτουργία
- το μοχλό ταχυτήτων στο νεκρό
- τα συστήματα κοπής κομπλαρισμένα

- Συνδέστε με τη σειρά ένα σωλήνα νερού στα ειδικά ρακόρ (εικ. 29.A, εικ. 30.A) και αφήστε να τρέξει νερό για λίγα λεπτά σε καθένα, με τα συστήματα κοπής σε κίνηση.

ΣΗΜΑΝΤΙΚΟ Για να εξασφαλίζεται η σωστή λειτουργία του ηλεκτρομαγνητικού συμπλέκτη: - αποφύγετε την επαφή του συμπλέκτη με λάδι, - μην κατευθύνετε νερό υπό πίεση πάνω στο συμπλέκτη, - μην καθαρίζετε το συμπλέκτη με βενζίνη.

b. Καθαρισμός του εξωτερικού

⚠ Στο πάνω μέρος του συστήματος κοπής δεν πρέπει να συγκεντρώνονται ακαθαρσίες και υπολείμματα ξερής χλόης, ώστε να διατηρείται η ιδανική απόδοση και η ασφάλεια του μηχανήματος.

Για τον καθαρισμό στο πάνω μέρος των συστημάτων κοπής:

- κατεβάστε εντελώς τα συστήματα κοπής (θέση "1"),
- καθαρίστε με πεπιεσμένο αέρα από τα ανοίγματα του δεξιού και αριστερού καλύμματος (εικ. 29, εικ. 30).

7.6 ΜΠΑΤΑΡΙΑ

Η προσεκτική συντήρηση της μπαταρίας είναι απαραίτητη για να εξασφαλιστεί μεγάλη διάρκεια ζωής. Η μπαταρία του μηχανήματός σας πρέπει να φορτίζεται οπωσδήποτε:

- πριν χρησιμοποιήσετε το μηχανήμα για πρώτη φορά μετά την αγορά του,

- πριν από κάθε μεγάλη χρονική περίοδο εκτός χρήσης (μεγαλύτερη από 30 ημέρες) (παρ. 9);
- πριν τη χρήση μετά από μεγάλη χρονική περίοδο εκτός χρήσης.

Διαβάστε και εφαρμόστε προσεκτικά τη διαδικασία φόρτισης που περιγράφεται στο εγχειρίδιο της μπαταρίας. Εάν δεν τηρηθεί η διαδικασία αυτή ή δεν φορτίσετε την μπαταρία, μπορεί να προκληθούν ανεπανόρθωτες βλάβες στα στοιχεία της μπαταρίας. Μια άδεια μπαταρία **πρέπει** να φορτίζεται το συντομότερο δυνατόν.

ΣΗΜΑΝΤΙΚΟ *Η φόρτιση πρέπει να γίνεται με μια συσκευή σταθερής τάσης. Άλλα συστήματα φόρτισης μπορεί να προκαλέσουν ανεπανόρθωτες βλάβες στην μπαταρία.*

- το μηχάνημα είναι εφοδιασμένο με ένα συνδετήρα (εικ. 31.A) για τη φόρτιση, ο οποίος πρέπει να συνδεθεί στον αντίστοιχο συνδετήρα του ειδικού φορτιστή μπαταριών, που παρέχεται με τον εξοπλισμό (αν προβλέπεται) ή διατίθεται κατόπιν παραγγελίας (παρ. 15.2).

ΣΗΜΑΝΤΙΚΟ *Αυτός ο συνδετήρας πρέπει να χρησιμοποιείται αποκλειστικά για τη σύνδεση με το φορτιστή μπαταριών του Κατασκευαστή. Για τη χρήση του:*

- ακολουθήστε τις οδηγίες που αναγράφονται στις αντίστοιχες οδηγίες χρήσης,
- ακολουθήστε τις οδηγίες που αναγράφονται στο εγχειρίδιο της μπαταρίας,

7.7 ΠΑΞΙΜΑΔΙΑ ΚΑΙ ΒΙΔΕΣ ΣΤΕΡΕΩΣΗΣ

- Τα παξιμάδια και οι βίδες πρέπει να είναι καλά σφιγμένα, ώστε να είστε σίγουροι ότι το μηχάνημα λειτουργεί με ασφάλεια.

8. ΕΚΤΑΚΤΗ ΣΥΝΤΗΡΗΣΗ

8.1 ΠΡΟΕΙΔΟΠΟΙΗΣΕΙΣ ΑΣΦΑΛΕΙΑΣ

⚠ *Απευθυνθείτε αμέσως στην Αντιπροσωπεία ή σε εξειδικευμένο συνεργείο σε περίπτωση ανώμαλης λειτουργίας:*

- του φρένου
- του κομπλαρίσματος και της ακινητοποίησης των συστημάτων κοπής
- της ενεργοποίησης του συστήματος μετάδοσης κατά την κίνηση προς τα εμπρός ή την όπισθεν.

8.2 ΜΟΝΑΔΑ ΣΥΣΤΗΜΑΤΩΝ ΚΟΠΗΣ / ΣΥΣΤΗΜΑΤΑ ΚΟΠΗΣ

8.2.1 Ευθυγράμμιση συστημάτων κοπής

Η σωστή ρύθμιση των συστημάτων κοπής είναι απαραίτητη για το ομοίμορφο κούρεμα του γκαζόν (εικ. 32). Σε περίπτωση ανώμαλης κοπής, ελέγξτε την πίεση των ελαστικών (παρ. 6.1.3). Εάν αυτό δεν αρκεί για να επιτευχθεί η ομοίμορφη κοπή, απευθυνθείτε στην Αντιπροσωπεία για τη ρύθμιση της ευθυγράμμισης του συστήματος κοπής.

8.2.2 Συστήματα κοπής

Όταν το σύστημα κοπής δεν είναι καλά τροχισμένο, ξεριζώνει τη χλόη και προκαλεί κιτρίνισμα του γκαζόν.

⚠ *Όλες οι ενέργειες που αφορούν τα συστήματα κοπής (αφαίρεση, τρόχισμα, ζυγοστάθμιση, επισκευή, τοποθέτηση ή/και αντικατάσταση) είναι εργασίες που απαιτούν ειδικές γνώσεις καθώς και τη χρήση ειδικού εξοπλισμού. Για λόγους ασφαλείας θα πρέπει συνεπώς να εκτελούνται από εξειδικευμένο συνεργείο.*

⚠ *Αντικαθιστάτε πάντα ολόκληρο το σύστημα κοπής, μαζί με τις βίδες του, που έχει υποστεί ζημιά, στραβώσει ή φθαρεί, ώστε να διατηρήσετε την ισορροπία.*

ΣΗΜΑΝΤΙΚΟ *Συνιστάται να αντικαθιστάτε τα συστήματα κοπής, ειδικά εάν παρουσιάζουν εμφανώς διαφορετικό βαθμό φθοράς.*

ΣΗΜΑΝΤΙΚΟ *Χρησιμοποιείτε πάντα γνήσια συστήματα κοπής με τον κωδικό που αναφέρεται στον πίνακα "Τεχνικά Χαρακτηριστικά".*

Λόγω της εξέλιξης του προϊόντος, τα συστήματα κοπής που αναφέρονται στον πίνακα "Τεχνικά Χαρακτηριστικά" μπορεί με την πάροδο του χρόνου να αντικατασταθούν από διαφορετικά συστήματα με ανάλογα χαρακτηριστικά ανταλλαξιμότητας και ασφαλείας στη λειτουργία.

8.3 ΑΝΤΙΚΑΤΑΣΤΑΣΗ ΜΠΡΟΣΤΙΝΩΝ / ΠΙΣΩ ΤΡΟΧΩΝ

8.3.1 Προκαταρκτικές ενέργειες

ΣΗΜΑΝΤΙΚΟ Χρησιμοποιήστε ένα κατάλληλο σύστημα ανύψωσης, π.χ. ένα μηχανικό γρύλο.

Πριν αρχίσετε την αντικατάσταση των τροχών, εκτελέστε αυτές τις ενέργειες:

- Αφαιρέστε όλα τα εξαρτήματα.
- Τοποθετήστε το μηχανήμα σε σταθερό και επίπεδο έδαφος που εξασφαλίζει τη σταθερότητα του μηχανήματος.
- Δέστε το χειρόφρενο,
- Σταματήστε τον κινητήρα,
- Βγάλτε το κλειδί,
- Τοποθετήστε το γρύλο στο σημείο ανύψωσης κοντά στον τροχό προς αντικατάσταση (παρ. 8.3.2, παρ. 8.3.3).
- Ελέγξτε αν ο γρύλος είναι εντελώς κατακόρυφος ως προς το έδαφος.

8.3.2 Επιλογή και τοποθέτηση του γρύλου στους πίσω τροχούς

Τοποθετήστε ξύλινες σφήνες (εικ. 33.A) στη βάση του τροχού (εικ. 33.B) που βρίσκεται στην πλευρά του τροχού που θα αντικαταστήσετε (εικ. 33.C).

Για τα μοντέλα με οπίσθια περισυλλογή:

- Το μέγιστο ύψος του γρύλου πρέπει να είναι 110 mm. (εικ. 33).
- Τοποθετήστε το γρύλο κάτω από την πίσω πλάκα (εικ. 34.A), σε απόσταση 180 mm. από το πλαϊνό άκρο.

Για μοντέλα με πλευρική αποβολή:

- Το μέγιστο ύψος του γρύλου πρέπει να είναι 110 mm. (εικ. 35).
- Τοποθετήστε το γρύλο κάτω από τον πίσω άξονα, στο σημείο που δείχνει η εικόνα (εικ. 36.A).

ΣΗΜΕΙΩΣΗ Ο γρύλος που τοποθετείται με τον τρόπο που περιγράφεται στην παρούσα παράγραφο καθιστά δυνατή την ανύψωση μόνο του τροχού προς αντικατάσταση.

8.3.3 Επιλογή και τοποθέτηση του γρύλου στους μπροστινούς τροχούς

1. Τοποθετήστε ξύλινες σφήνες (εικ. 37.A) στη βάση του τροχού (εικ. 37.B) που βρίσκεται πίσω από τον τροχό που θα αντικαταστήσετε (εικ. 37.C).

2. Το μέγιστο ύψος του γρύλου πρέπει να είναι 110 mm.
3. Ακουμπήστε πάνω στο γρύλο (εικ. 38.A) ένα ξύλινο τακάκι (εικ. 38.B) με διατομή περίπου 10 x 10 cm.

ΣΗΜΕΙΩΣΗ Το πάχος του ξύλου εμποδίζει ζημιές στον μπροστινό άξονα.

4. Ανυψώστε το γρύλο έτσι ώστε το τακάκι να ακουμπήσει στο πλαίσιο και στα δομικά μέρη (εικ. 38.C).

ΣΗΜΕΙΩΣΗ Κατά τη διάρκεια αυτής της διαδικασίας, κρατήστε το τακάκι σε ισορροπία πάνω στο γρύλο με το ένα χέρι.

ΣΗΜΕΙΩΣΗ Ο γρύλος που τοποθετείται με αυτό τον τρόπο καθιστά δυνατή την ανύψωση όλου του μπροστινού άξονα.

8.3.4 Αντικατάσταση του τροχού

ΣΗΜΑΝΤΙΚΟ Βεβαιωθείτε ότι, κατά την ανύψωση, το μηχανήμα παραμένει σταθερό και ακίνητο. Αν παρατηρήσετε κάτι ανώμαλο, κατεβάστε αμέσως το γρύλο, ελέγξτε και λύστε τυχόν προβλήματα και σηκώστε ξανά.

1. Αφαιρέστε το καπάκι (εικ. 39.A)
2. Σηκώστε όσο αρκεί για να αφαιρέσετε άνετα τον τροχό.
3. Με ένα κατσαβίδι βγάλτε την ελαστική ασφάλεια (εικ. 39.B) και τη ροδέλα (εικ. 39.C).
4. Αφαιρέστε τον τροχό προς αντικατάσταση.
5. Αλείψτε τον άξονα (εικ. 39.D) με γράσο.
6. Τοποθετήστε τη ρεζέρβα.
7. Τοποθετήστε προσεκτικά τη ροδέλα και την ελαστική ασφάλεια.

ΣΗΜΑΝΤΙΚΟ Βεβαιωθείτε ότι οι πίσω τροχοί έχουν το ίδιο ύψος (εικ. 40.A) και ότι η διαφορά της εξωτερικής διαμέτρου μεταξύ των δύο τροχών (εικ. 40.B) δεν είναι μεγαλύτερη από 8-10 mm. Αν συμβαίνει αυτό, για να αποφύγετε ανώμαλη κοπή, πρέπει να ρυθμίσετε την ευθυγράμμιση των συστημάτων κοπής απευθυνόμενοι σε ένα εξουσιοδοτημένο συνεργείο.

8.3.5 Επισκευή ή αντικατάσταση των ελαστικών

Τα ελαστικά είναι τύπου “Tubeless” και κατά συνέπεια κάθε αντικατάσταση ή επισκευή μετά από μία βλάβη πρέπει να γίνεται από ειδικευμένο συνεργείο, με τον προβλεπόμενο γι' αυτά τα ελαστικά τρόπο.

8.4 ΗΛΕΚΤΡΟΝΙΚΗ ΠΛΑΚΕΤΑ

Η ηλεκτρονική πλακέτα είναι ένα εξάρτημα που βρίσκεται κάτω από το ταμπλό και ελέγχει όλες τις ασφάλειες του μηχανήματος.

8.4.1 Σύστημα προστασίας της πλακέτας (μόνο για τα μοντέλα με οπίσθια περισυλλογή)

- Η ηλεκτρονική πλακέτα βρίσκεται κάτω από το ταμπλό και διαθέτει σύστημα προστασίας με αυτόματη επαναφορά που διακόπτει το κύκλωμα σε περίπτωση ανωμαλίας στο ηλεκτρικό σύστημα (κεφ. 14).

8.4.2 Ασφάλεια προστασίας της πλακέτας (μόνο για τα μοντέλα με πλευρική αποβολή)

- Η ηλεκτρονική πλακέτα βρίσκεται κάτω από το ταμπλό και διαθέτει μια ασφάλεια που διακόπτει το κύκλωμα σε περίπτωση ανωμαλίας ή βραχυκυκλώματος στο ηλεκτρικό σύστημα (κεφ. 14).

8.5 ΑΝΤΙΚΑΤΑΣΤΑΣΗ ΑΣΦΑΛΕΙΑΣ

Το μηχάνημα διαθέτει έναν αριθμό ασφαλειών (εικ. 41.A) διαφορετικής εντάσεως με τις ακόλουθες λειτουργίες και χαρακτηριστικά:

- Ασφάλεια 10 A = προστασία γενικών κυκλωμάτων και κυκλώματος ισχύος της ηλεκτρονικής πλακέτας, η επέμβαση της οποίας προκαλεί ακινητοποίηση του μηχανήματος καθώς και, **μόνο για τα μοντέλα με οπίσθια αποβολή**, το σβήσιμο της ενδεικτικής λυχνίας στο ταμπλό (παρ. 5.11)
- Ασφάλεια 25 A = προστασία του κυκλώματος φόρτισης, η επέμβαση της οποίας εκδηλώνεται με σταδιακή πτώση του φορτίου της μπαταρίας και συνεπακόλουθη δυσκολία εκκίνησης.

Η τιμή της ασφάλειας αναγράφεται πάνω στην ασφάλεια.

ΣΗΜΑΝΤΙΚΟ Η καμένη ασφάλεια πρέπει να αντικαθίσταται πάντα με ασφάλεια ίδιου τύπου και ποτέ με άλλη διαφορετικής παροχής.

Σε περίπτωση που δεν μπορείτε να εντοπίσετε την αιτία της βλάβης, απευθυνθείτε στην Αντιπροσωπεία.

8.6 ΑΝΤΙΚΑΤΑΣΤΑΣΗ ΛΑΜΠΤΗΡΩΝ

8.6.1 Τύπου “I” - Λαμπτήρες πυράκτωσης

- Οι λαμπτήρες (18W) είναι τύπου μαγιονέτ και αφαιρούνται από το ντουί γυρνώντας τους αριστερόστροφα με μία τοιμπίδα (εικ. 42)

8.6.2 Τύπου “II” - Λαμπτήρες LED

- Ξεβιδώστε το δακτύλιο (εικ. 42.A) και αφαιρέστε τη φίσα (εικ. 42.B). Αποσυναρμολογήστε το φωτιστικό LED (εικ. 42.C), που στηρίζεται από τις βίδες (εικ. 42.D).

8.7 ΠΙΣΩ ΑΞΟΝΑΣ

- Αποτελείται από μια σφραγισμένη μονοκόμμη μονάδα που δεν απαιτεί συντήρηση. Διατίθεται με μόνιμο φορτίο λιπαντικού που δεν απαιτεί αντικατάσταση ή συμπλήρωση.

9. ΑΠΟΘΗΚΕΥΣΗ

Για αποθήκευση του μηχανήματος μεγαλύτερη των 30 ημερών:

1. Αφήστε τον κινητήρα να κρυώσει
2. Αποσυνδέστε τα καλώδια της μπαταρίας και φυλάξτε την σε στεγνό και δροσερό μέρος.
3. Αδειάστε το ρεζερβουάρ καυσίμου (παρ. 7.2.2) και ακολουθήστε τις οδηγίες που αναγράφονται στο Εγχειρίδιο οδηγιών του κινητήρα.
4. Καθαρίστε καλά το μηχάνημα.
5. Βεβαιωθείτε ότι το μηχάνημα δεν παρουσιάζει βλάβες. Αν απαιτείται, απευθυνθείτε στο εξουσιοδοτημένο Σέρβις.
6. Αποθήκευση του μηχανήματος:
 - με τα συστήματα κοπής κατεβασμένα
 - σε στεγνό περιβάλλον
 - προφυλαγμένο από τις καιρικές συνθήκες
 - σκεπασμένο με ένα κάλυμμα (παρ. 15.4)
 - σε σημείο στο οποίο δεν έχουν πρόσβαση τα παιδιά.

- βεβαιωθείτε ότι έχετε αφαιρέσει κλειδιά ή εργαλεία που χρησιμοποιήσατε για τη συντήρηση.

Πριν θέσετε σε λειτουργία το μηχάνημα:

- βεβαιωθείτε ότι δεν υπάρχει διαρροή βενζίνης από τους σωλήνες, το ρουμπινέτο καυσίμου και από το καρμπυρατέρ:
- προετοιμάστε το μηχάνημα σύμφωνα με τις οδηγίες του κεφαλαίου “6. Χρήση του μηχανήματος”.

10. ΜΕΤΑΚΙΝΗΣΗ ΚΑΙ ΜΕΤΑΦΟΡΑ

- Πριν μετακινήσετε το μηχάνημα:
 - ξεκομπλάρετε το σύστημα κοπής,
 - τοποθετήστε τα συστήματα κοπής στην υψηλότερη θέση,
 - σβήστε τον κινητήρα,
- Όταν μεταφέρετε το μηχάνημα με ένα όχημα ή ρυμουλκούμενο:
 - χρησιμοποιήστε ράμπα πρόσβασης με κατάλληλη αντοχή, πλάτος και μήκος,
 - φορτώστε το μηχάνημα με τον κινητήρα σβηστό, αφαιρώντας το κλειδί εκκίνησης από την υποδοχή του, χωρίς οδηγό και μόνο σπρώχνοντας, με τη βοήθεια επαρκή αριθμού ατόμων,
 - κλείστε το ρουμπινέτο καυσίμου (αν προβλέπεται),
 - κατεβάστε τα συστήματα κοπής,
 - δέστε το χειρόφρενο,
 - τοποθετήστε το ώστε να μην αποτελεί κίνδυνο,
 - ασφαλίστε το γερά στο όχημα μεταφοράς με σχοινιά ή αλυσίδες για να αποφύγετε την ανατροπή με ενδεχόμενη βλάβη και διαρροή καυσίμου.

11. ΣΕΡΒΙΣ ΚΑΙ ΕΠΙΣΚΕΥΕΣ

Το παρόν εγχειρίδιο παρέχει όλες τις αναγκαίες οδηγίες για το χειρισμό του μηχανήματος και για μια σωστή βασική συντήρηση που εκτελείται από το χρήστη. Όλες οι επεμβάσεις ρύθμισης και συντήρησης που δεν περιγράφονται στο παρόν εγχειρίδιο πρέπει να εκτελούνται από την Αντιπροσωπεία ή από εξειδικευμένο συνεργείο που διαθέτει τις αναγκαίες γνώσεις και τον εξοπλισμό για τη σωστή εκτέλεση των εργασιών, διατηρώντας τον αρχικό βαθμό ασφαλείας του μηχανήματος. Οι επεμβάσεις σε μη εξειδικευμένα συνεργεία και χωρίς τον κατάλληλο εξοπλισμό

έχουν ως αποτέλεσμα την ακύρωση κάθε είδους Εγγύησης και κάθε υποχρέωσης ή ευθύνης του Κατασκευαστή.

- Τα εξουσιοδοτημένα συνεργεία αναλαμβάνουν τις επισκευές και τη συντήρηση υπό εγγύηση.
- Τα εξουσιοδοτημένα συνεργεία παρέχουν πάντοτε γνήσια ανταλλακτικά. Τα γνήσια ανταλλακτικά και εξαρτήματα έχουν μελετηθεί ειδικά για τα μηχανήματα.
- Τα μη γνήσια ανταλλακτικά και εξαρτήματα δεν είναι εγκεκριμένα. Η χρήση μη γνήσιων ανταλλακτικών και εξαρτημάτων μπορεί να επηρεάσει την ασφάλεια του μηχανήματος και απαλλάσσει τον κατασκευαστή από κάθε υποχρέωση ή ευθύνη.
- Συνιστάται να απευθύνεστε στο εξουσιοδοτημένο συνεργείο μια φορά το χρόνο για τη συντήρηση και τον έλεγχο των διατάξεων ασφαλείας.

12. ΕΓΓΥΗΣΗ

Η εγγύηση καλύπτει όλες τις αστοχίες υλικού και κατασκευής. Ο χρήστης οφείλει να τηρεί σχολαστικά όλες τις οδηγίες του παρόντος εγχειριδίου.

Η εγγύηση δεν καλύπτει βλάβες που οφείλονται σε:

- Μη τήρηση των οδηγιών του εγχειριδίου.
- Αμέλεια.
- Λανθασμένη ή μη επιτρεπόμενη χρήση και συναρμολόγηση.
- Χρήση μη γνήσιων ανταλλακτικών.
- Χρήση μη παρεχόμενων ή μη εγκεκριμένων από τον κατασκευαστή εξαρτημάτων.

Η εγγύηση επίσης δεν καλύπτει:

- Τη φυσιολογική φθορά αναλώσιμων, όπως μάντων μετάδοσης, προβολέων, τροχών, δίσκων, μπουλονιών ασφαλείας και ντιζών.
- Φυσιολογική φθορά.
- Κινητήρες. Καλύπτονται από την εγγύηση του κατασκευαστή για την αναφερόμενη περίοδο και υπό τους προβλεπόμενους όρους.

Ο αγοραστής προστατεύεται από την ισχύουσα νομοθεσία της χώρας του. Τα δικαιώματα του αγοραστή που προβλέπει η εθνική νομοθεσία δεν περιορίζονται σε καμία περίπτωση από την παρούσα εγγύηση.

13. ΠΙΝΑΚΑΣ ΣΥΝΤΗΡΗΣΗΣ

Τα πλαίσια δίπλα τους, σας επιτρέπουν να σημειώσετε την ημερομηνία και τον αριθμό των ωρών λειτουργίας κάθε επέμβασης.

Επέμβαση	Συχνότητα (ώρες)	OK (Ημερομηνία ή Ώρες)	Σημειώσεις
ΜΗΧΑΝΗΜΑ			
Έλεγχος ασφαλείας / Έλεγχος χειριστηρίων	Πριν από κάθε χρήση		παρ. 6.2
Έλεγχος πίεσης των ελαστικών	Πριν από κάθε χρήση		παρ. 6.1.3
Τοποθέτηση/Έλεγχος των προστατευτικών στην έξοδο	Πριν από κάθε χρήση		παρ. 6.1.4
Γενικός καθαρισμός και έλεγχος	Μετά από κάθε χρήση		παρ. 7.4
Έλεγχος για ενδεχόμενες ζημιές στο μηχάνημα. Αν απαιτείται, απευθυνθείτε στο εξουσιοδοτημένο Σέρβις.	Μετά από κάθε χρήση		-
Φόρτιση μπαταρίας	Πριν την αποθήκευση		παρ. 7.5
Έλεγχος όλων των συνδέσεων	25		
Έλεγχος στερέωσης και τρόχισμα των συστημάτων κοπής	25		***
Έλεγχος ιμάντα μετάδοσης	25		***
Έλεγχος ιμάντα μετάδοσης συστημάτων κοπής	25		***
Έλεγχος και ρύθμιση φρένου	25		***
Έλεγχος και ρύθμιση συστήματος μετάδοσης	25		***
Έλεγχος κομπλιρίματος και φρένου συστήματος κοπής	25		***
Γενική λίπανση	25		****
Αντικατάσταση συστημάτων κοπής	100		***
Αντικατάσταση ιμάντα μετάδοσης	-		** / ***
Αντικατάσταση ιμάντα μετάδοσης συστημάτων κοπής	-		** / ***
ΚΙΝΗΤΗΡΑΣ			
Έλεγχος/συμπλήρωση καυσίμου	Πριν από κάθε χρήση		παρ. 7,2
Έλεγχος / συμπλήρωση λαδιού κινητήρα	Πριν από κάθε χρήση		παρ. 7.3
Αντικατάσταση λαδιού κινητήρα	...		*
Έλεγχος και καθαρισμός του φίλτρου αέρα	...		*
Αντικατάσταση φίλτρου αέρα	...		*
Έλεγχος φίλτρου βενζίνης	...		*
Αντικατάσταση φίλτρου βενζίνης	...		*

* Συμβουλευθείτε το εγχειρίδιο του κινητήρα για τον πλήρη κατάλογο και τους χρόνους.

** Απευθυνθείτε στην Αντιπροσωπεία όταν εμφανίζονται τα πρώτα σημάδια δυσλειτουργίας

*** Επέμβαση που πρέπει να γίνει από την Αντιπροσωπεία ή από ένα εξειδικευμένο συνεργείο

*** Η γενική λίπανση όλων των σημείων λίπανσης πρέπει να εκτελείται επίσης κάθε φορά που προβλέπεται αποθήκευση για μεγάλο χρονικό διάστημα

Επέμβαση	Συχνότητα (ώρες)	ΟΚ (Ημερομηνία ή Ώρες)	Σημειώσεις
Έλεγχος και καθαρισμός επαφών μπουζί	...		*
Αλλαγή μπουζί	...		*

* Συμβουλευθείτε το εγχειρίδιο του κινητήρα για τον πλήρη κατάλογο και τους χρόνους.

** Απευθυνθείτε στην Αντιπροσωπεία όταν εμφανίζονται τα πρώτα σημάδια δυσλειτουργίας

*** Επέμβαση που πρέπει να γίνει από την Αντιπροσωπεία ή από ένα εξειδικευμένο συνεργείο

*** Η γενική λίπανση όλων των σημείων λίπανσης πρέπει να εκτελείται επίσης κάθε φορά που προβλέπεται αποθήκευση για μεγάλο χρονικό διάστημα

14. ΑΝΕΥΡΕΣΗ ΒΛΑΒΩΝ

ΒΛΑΒΗ	ΠΙΘΑΝΗ ΑΙΤΙΑ	ΔΙΟΡΘΩΣΗ
1. Με το κλειδί στη θέση «ΑΝΑΜΜΑ», η ενδεικτική λυχνία παραμένει σβηστή (μόνο για τα μοντέλα με οπίσθια περισυλλογή)	Επέμβαση της προστασίας ηλεκτρονικής πλακέτας λόγω:	Γυρίστε το κλειδί στη θέση "ΣΒΗΣΙΜΟ" και αναζητήστε τις αιτίες της βλάβης:
	κακή σύνδεση της μπαταρίας	ελέγξτε τις συνδέσεις (παρ. 4.4)
	αντιστροφή θέσης πόλων μπαταρίας	ελέγξτε τις συνδέσεις (παρ. 4.4).
	μπαταρία εντελώς άδεια	φορτίστε την μπαταρία (παρ. 7.5)
	καμένη ασφάλεια	αντικαταστήστε την ασφάλεια (10 A) (παρ. 8.5).
	βρεγμένη πλακέτα	στεγνώστε με χλιαρό αέρα
2. Με το κλειδί στη θέση «ΕΚΚΙΝΗΣΗ», η ενδεικτική λυχνία αναβοσβήνει και η μίζα δεν γυρίζει (μόνο για τα μοντέλα με οπίσθια περισυλλογή)	λείπει η επιβεβαίωση εκκίνησης	βεβαιωθείτε ότι τηρούνται οι συνθήκες εκκίνησης (παρ. 6.2.2)
3. Με το κλειδί στη θέση «ΕΚΚΙΝΗΣΗ», η ενδεικτική λυχνία ανάβει αλλά η μίζα δεν γυρίζει (μόνο για τα μοντέλα με οπίσθια περισυλλογή)	χαμηλό φορτίο μπαταρίας	φορτίστε την μπαταρία (παρ. 7.5)
	δυσλειτουργία του ρελέ εκκίνησης	απευθυνθείτε στην Αντιπροσωπεία
4. Με το κλειδί στη θέση «ΕΚΚΙΝΗΣΗ», η μίζα δεν γυρίζει (μόνο για τα μοντέλα με πλευρική αποβολή)		Γυρίστε το κλειδί στη θέση "ΣΒΗΣΙΜΟ" και αναζητήστε τις αιτίες της βλάβης:
	λείπει η επιβεβαίωση εκκίνησης	βεβαιωθείτε ότι τηρούνται οι συνθήκες εκκίνησης (παρ. 6.2.2)
	κακή σύνδεση της μπαταρίας	ελέγξτε τις συνδέσεις (παρ. 4.4)
	αντιστροφή θέσης πόλων μπαταρίας	ελέγξτε τις συνδέσεις (παρ. 4.4)
	μπαταρία εντελώς άδεια	φορτίστε την μπαταρία (παρ. 7.5)
	καμένη ασφάλεια	αντικαταστήστε την ασφάλεια (10 A) (παρ. 8.5).
	βρεγμένη πλακέτα	στεγνώστε με χλιαρό αέρα
	δυσλειτουργία του ρελέ εκκίνησης	απευθυνθείτε στην Αντιπροσωπεία

Αν τα προβλήματα συνεχίσουν ακόμα και μετά τις παραπάνω ενέργειες, απευθυνθείτε στην Αντιπροσωπεία.

ΒΛΑΒΗ	ΠΙΘΑΝΗ ΑΙΤΙΑ	ΔΙΟΡΘΩΣΗ
5. Με το κλειδί στη θέση «ΕΚΚΙΝΗΣΗ», η μίζα γυρίζει αλλά ο κινητήρας δεν παίρνει εμπρός	χαμηλό φορτίο μπαταρίας	φορτίστε την μπαταρία (παρ. 7.5)
	απουσία ροής βενζίνης	ελέγξτε τη στάθμη στο ρεζερβουάρ (παρ. 7.2.1) ανοίξτε το ρουμπινέτο (εάν προβλέπεται) (παρ. 6.4) ελέγξτε το φίλτρο βενζίνης
6. Δύσκολη εκκίνηση ή ανώμαλη λειτουργία του κινητήρα	προβλήματα ανάμειξης	καθαρίστε ή αντικαταστήστε το φίλτρο αέρος
		αδειάστε το ρεζερβουάρ και βάλτε καινούργια βενζίνη ελέγξτε ή αντικαταστήστε το φίλτρο βενζίνης
7. Μειωμένη απόδοση του κινητήρα κατά τη διάρκεια κοπής της χλόης	ταχύτητα μεγαλύτερη σε σχέση με το ύψος κοπής της χλόης	μειώστε την ταχύτητα και/ή αυξήστε το ύψος κοπής (παρ. 6.5.4)
8. Η λειτουργία του κινητήρα διακόπτεται κατά την εργασία	επέμβαση των διατάξεων ασφαλείας	βεβαιωθείτε ότι τηρούνται οι συνθήκες εκκίνησης (παρ. 6.2.2)
	καμένη ασφάλεια από βραχυκύκλωμα ή ανωμαλία στο ηλεκτρικό σύστημα (μόνο για τα μοντέλα με πλευρική αποβολή)	Αναζητήστε και εξαλείψτε τις αιτίες της βλάβης για να αποφύγετε την επανάληψη των διακοπών. Αντικαταστήστε την ασφάλεια (10 A) (παρ. 8.5). Αν οι διακοπές επαναλαμβάνονται, απευθυνθείτε στην Αντιπροσωπεία
9. Ο κινητήρας σταματά κατά την εργασία και η ενδεικτική λυχνία σβήνει. (μόνο για τα μοντέλα με οπίσθια περισυλλογή)	Επέμβαση της προστασίας ηλεκτρονικής πλακέτας λόγω:	Γυρίστε το κλειδί στη θέση «ΣΒΗΣΙΜΟ», περιμένετε μερικά δευτερόλεπτα ώστε το κύκλωμα να αποκατασταθεί αυτόματα και:
	αντιστροφή θέσης πόλων μπαταρίας	ελέγξτε τις συνδέσεις (παρ. 4.4)
	ανωμαλίες στη λειτουργία του ρυθμιστή φόρτισης της μπαταρίας	ελέγξτε τις συνδέσεις της μπαταρίας (παρ. 4.4) ελέγξτε την παρουσία της μπαταρίας
	βραχυκύκλωμα	απευθυνθείτε στην Αντιπροσωπεία
10. Τα συστήματα κοπής δεν κομπλάρουν ή δεν σταματούν αμέσως όταν είναι ξεκομπλισμένα	προβλήματα στο σύστημα κομπλάριαματος	απευθυνθείτε στην Αντιπροσωπεία
11. Ανώμαλο κόψιμο και ανεπαρκής περισυλλογή (μόνο για τα μοντέλα με οπίσθια περισυλλογή)	το σύστημα κοπής δεν είναι παράλληλο στο έδαφος	ελέγξτε την πίεση των ελαστικών (παρ. 6.1.3) ρυθμίστε το σύστημα κοπής ώστε να είναι παράλληλο στο έδαφος (παρ. 8.2.1)
	κακή απόδοση του συστήματος κοπής	απευθυνθείτε στην Αντιπροσωπεία
	ταχύτητα μεγαλύτερη σε σχέση με το ύψος κοπής της χλόης	μειώστε την ταχύτητα και/ή αυξήστε το ύψος των συστημάτων κοπής (παρ. 6.5.4) περιμένετε μέχρι να στεγνώσει η χλόη
	βούλωμα του καναλιού	βγάλτε τον κάδο περισυλλογής και αδειάστε το κανάλι (παρ. 7.4.2)

Αν τα προβλήματα συνεχίσουν ακόμα και μετά τις παραπάνω ενέργειες, απευθυνθείτε στην Αντιπροσωπεία.

ΒΛΑΒΗ	ΠΙΘΑΝΗ ΑΙΤΙΑ	ΔΙΟΡΘΩΣΗ
12. Ανώμαλο κόψιμο <i>(μόνο για τα μοντέλα με πλευρική αποβολή)</i>	το σύστημα κοπής δεν είναι παράλληλο στο έδαφος	ελέγξτε την πίεση των ελαστικών (παρ. 6.1.3) ρυθμίστε το σύστημα κοπής ώστε να είναι παράλληλο στο έδαφος (παρ. 8.2.1)
	κακή απόδοση του συστήματος κοπής	απευθυνθείτε στην Αντιπροσωπεία
13. Κραδασμοί κατά τη διάρκεια λειτουργίας	σύστημα κοπής γεμάτο χλόη	καθαρίστε τα συστήματα κοπής (παρ. 7.4.4)
	στραβό ή λασκαρισμένο σύστημα κοπής	απευθυνθείτε στην Αντιπροσωπεία
	στηρίγματα χαλαρωμένα	ελέγξτε και σφίξτε καλά τις βίδες που στερεώνουν τον κινητήρα και το σασί
14. Αβέβαιο ή μη αποτελεσματικό φρενάρισμα	λανθασμένη ρύθμιση φρένου	απευθυνθείτε στην Αντιπροσωπεία
15. Η κίνηση δεν είναι ομαλή, δυσκολία κίνησης σε ανηφόρα ή απότομη ανύψωση μπροστινών τροχών	προβλήματα στον μάντα ή στο σύστημα κομπλαρισματος	απευθυνθείτε στην Αντιπροσωπεία
16. Πατώντας το πεντάλ γκαζιού με τον κινητήρα σε λειτουργία, το μηχάνημα δεν κινείται (μοντέλα με υδροστατικό σύστημα μετάδοσης)	μοχλός ξεμπλοκαρίσματος στη θέση σύστημα μετάδοσης ξεκομπλαρισμένο	επαναφέρατε στη θέση σύστημα μετάδοσης κομπλαρισμένο (παρ. 5.13)
17. Το μηχάνημα προκαλεί ανώμαλους κραδασμούς ή/και έχει χτυπήσει κάποιο ξένο σώμα	φθαρμένα ή λασκαρισμένα εξαρτήματα	σταματήστε το μηχάνημα και αφαιρέστε το κλειδί εκκίνησης
		ελέγξτε ενδεχόμενες ζημιές
		ελέγξτε αν υπάρχουν λασκαρισμένα εξαρτήματα και σφίξτε τα
		απευθυνθείτε σε εξειδικευμένο Κέντρο για τους ελέγχους, τις αντικαταστάσεις ή τις επισκευές

Αν τα προβλήματα συνεχίσουν ακόμα και μετά τις παραπάνω ενέργειες, απευθυνθείτε στην Αντιπροσωπεία.

15. ΑΞΕΣΟΥΑΡ

15.1 ΚΙΤ ΓΙΑ ΨΙΛΟΤΕΜΑΧΙΣΜΟ

Ψιλοκόβει την κομμένη χλόη και την αφήνει στο γκαζόν (εικ. 43.A1, εικ. 43.A2).

15.2 ΦΟΡΤΙΣΤΗΣ ΣΥΝΤΗΡΗΣΗΣ ΜΠΑΤΑΡΙΑΣ

Επιτρέπει τη διατήρηση της μπαταρίας σε καλή κατάσταση στις περιόδους που δεν χρησιμοποιείται το μηχάνημα, εξασφαλίζοντας την ιδανική φόρτιση και μεγαλύτερη διάρκεια ζωής για την μπαταρία (εικ. 43.B).

15.3 ΚΙΤ ΡΥΜΟΥΛΚΗΣΗΣ

Για να ρυμουλκήσετε ένα μικρό ρυμουλκούμενο (εικ. 43.C).

15.4 ΚΑΛΥΜΜΑ ΠΡΟΣΤΑΣΙΑΣ

Προστατεύει το μηχάνημα από τη σκόνη όταν δεν χρησιμοποιείται (εικ. 43.D)

15.5 ΣΕΤ ΠΡΟΣΤΑΣΙΑΣ ΟΠΙΣΘΙΑΣ ΑΠΟΒΟΛΗΣ

Για χρήση στη θέση του κάδου περισυλλογής, όταν δεν χρειάζεται συλλογή της χλόης (εικ. 43.E). *(Μόνο για τα μοντέλα με οπίσθια αποβολή).*

15.6 ΑΛΥΣΙΔΕΣ ΧΙΟΝΙΟΥ 18"

Βελτιώνουν την πρόσφυση των πίσω τροχών στο χιόνι και επιτρέπουν τη χρήση του εκχιονιστικού εξοπλισμού (εικ. 43.F).

15.7 ΤΡΟΧΟΙ ΓΙΑ ΛΑΣΠΗ / ΧΙΟΝΙ 18"

Βελτιώσουν τις επιδόσεις ελκυσμού πάνω σε χιόνι και λάσπη.

15.8 ΡΥΜΟΥΛΚΟΥΜΕΝΟ

Για την μεταφορά εργαλείων ή άλλων αντικειμένων, στα όρια των επιτρεπόμενων φορτίων (εικ. 43.H).

15.9 ΔΙΑΝΟΜΕΑΣ

Για το διασκορπισμό αλατιού ή λιπασμάτων (εικ. 43.I).

15.10 ΚΥΛΙΝΔΡΟΣ ΓΙΑ ΧΛΟΗ

Για τη συμπίεση του εδάφους μετά τη σπορά ή της χλόης (εικ. 43.J).

15.11 ΕΚΧΙΟΝΙΣΤΙΚΟ ΜΕ ΛΑΜΑ

Για την απομάκρυνση και τη συσσώρευση στα πλαϊνά του χιονιού (εικ. 43.K).

15.12 ΣΥΛΛΕΚΤΗΣ ΦΥΛΛΩΝ ΚΑΙ ΧΛΟΗΣ

Για την περισυλλογή φύλλων και χλόης σε γκαζόν (εικ. 43.L).



INDEX

1. GENERAL INFORMATION.....	2	7.6 Battery	17
2. SAFETY REGULATIONS.....	2	7.7 Nuts and bolts.....	18
3. GETTING TO KNOW THE MACHINE.....	4	8. EXTRAORDINARY MAINTENANCE.....	18
3.1 Description of the machine and planned use.....	4	8.1 Safety recommendations	18
3.2 Safety signs	5	8.2 Cutting-means assembly / cutting means	18
3.3 Identification label	6	8.3 Replacing of front / rear wheels.....	18
3.4 Main components	6	8.4 Electronic circuit board.....	19
4. ASSEMBLY.....	6	8.5 Replacing a fuse	19
4.1 Assembly components.....	6	8.6 Replacing bulbs	20
4.2 Steering wheel assembly	7	8.7 Rear axle.....	20
4.3 Seat assembly	7	9. STORING THE MACHINE	20
4.4 Mounting and connecting the battery	7	10. HANDLING AND TRANSPORTATION	20
4.5 Mounting the rear bumper.....	7	11. ASSISTANCE AND REPAIRS.....	20
4.6 Side discharge chute assembly (for models with side discharge only)	7	12. WARRANTY COVERAGE	21
4.7 Mounting the cutting-means assembly side reinforcements (for side discharge models only, if foreseen).....	8	13. MAINTENANCE TABLE.....	21
4.8 Rear plate assembly and completion (for rear collection models only)	8	14. PROBLEM IDENTIFICATION	22
5. CONTROLS.....	8	15. ATTACHMENTS	25
5.1 Key ignition switch.....	8	15.1 "Mulching" kit	25
5.2 Throttle control	8	15.2 Maintenance battery charger	25
5.3 Parking brake lever.....	9	15.3 Towing kit	25
5.4 Clutch / brake pedal (mechanical drive)	9	15.4 Canvas cover	25
5.5 Speed change lever (mechanical drive)	9	15.5 Rear discharge guard kit	25
5.6 Brake pedal (hydrostatic drive).....	9	15.6 18" Snow chains	25
5.7 Drive pedal (hydrostatic drive).....	9	15.7 18" Mud / snow wheels	25
5.8 Hydrostatic transmission disengagement lever (hydrostatic transmission).....	10	15.8 Trailer	25
5.9 Cutting means engage and disengage functions	10	15.9 Sprinkler.....	25
5.10 Reverse gear cutting consent button ...	10	15.10 Grass roller	25
5.11 Cutting height adjuster lever.....	10	15.11 Snow blade.....	25
5.12 Acoustic alarm indicator light and device (for rear collection models only)	10	15.12 Leaf and grass collector	25
5.13 Grass catcher tipping lever (if foreseen, for rear collection models only)	10		
6. USING THE MACHINE.....	10		
6.1 Preparation	10		
6.2 Safety checks.....	11		
6.3 Using on slopes	12		
6.4 Startup	12		
6.5 Operation	13		
6.6 Stop	14		
6.7 After operation	15		
7. ROUTINE MAINTENANCE	15		
7.1 General information.....	15		
7.2 Refuelling / emptying the fuel tank.....	15		
7.3 Check, top up, draining of engine oil ...	16		
7.4 Anti-chipping wheels.....	16		
7.5 Cleaning.....	17		

1. GENERAL INFORMATION

1.1 HOW TO READ THE MANUAL

Some paragraphs in the manual contain important information regarding safety and operation and are emphasized in this manner:

NOTE or **IMPORTANT** *these give details or further information on what has already been said, and aim to prevent damage to the machine.*

The  symbol highlights danger. Non-compliance with the warning could lead to personal and/or third party injury and or damage.

The paragraphs highlighted in a square with grey spots indicate the optional characteristics not on all models documented in this manual. Check if the characteristic is on this model.

Whenever reference is made to a position on the machine "front", "back", "left" or "right" hand side, this refers to the operator's working position.

1.2 REFERENCES

1.2.1 Figures

The figures in these instructions for use are numbered 1, 2, 3, etc. Components shown in the figures are marked A, B, C, etc.

A reference to component C in figure 2 is written: "See fig. 2.C" or simply "(Fig. 2.C)". The figures are given as a guide only. The actual parts may vary from those shown.

1.2.2 Titles

The manual is divided into chapters and paragraphs. The title of paragraph "2.1 Training" is a sub-title of "2. Safety regulations". References to titles or paragraphs are marked with the abbreviation chap. or par. and the relevant number. Example: "chap. 2" or "par. 2.1"

2. SAFETY REGULATIONS

2.1 TRAINING

 **Become acquainted with the controls and the proper use of the machine. Learn**

how to stop the engine quickly. Failure to follow the warnings and instructions may result in fire and/or serious injury.

- Never allow children or persons unfamiliar with these instructions to use the machine. Local regulations may restrict the age of the operator.
- Never use the machine if the user is tired or unwell, or has taken medicine, drugs, alcohol or any substances which may slow his reflexes and compromise his judgement.
- Do not allow children or other passengers to ride on the machine.
- Bear in mind that the operator or user is responsible for accidents or unexpected events occurring to other people or their property. It is the user's responsibility to assess the potential risk of the area where work is to be carried out, and to take all the necessary precautions to ensure his own safety and that of others, particularly on slopes or rough, slippery and unstable ground.
- If the machine is sold or lent to others, make sure that the operator looks over the user instructions contained in this manual.

2.2 PREPARATION

Personal Protective Equipment (PPE)

- Always wear suitable work attire, hard-wearing safety footwear with non-slip soles and long trousers. Do not operate the machine when barefoot or wearing open sandals. Wear hearing protection devices.
- Never wear scarves, shirts, necklaces, bracelets, clothing with flowing parts, laces or ties or any hanging or flapping accessory that could catch in the machine or in any objects or materials in the work area.
- Tie your hair back if it is long.

Work area/Machine

- Thoroughly inspect the entire work area and remove anything that could be thrown by the machine or damage the cutting means/rotating units (stones, branches, iron wire, bones, etc.).

Internal combustion engines: fuel

-  **DANGER!** The fuel is highly flammable.
- Keep the fuel in approved containers, in a safe place, away from any naked lights or heat sources.
- Keep the containers and storage area free of grass cuttings, leaves, or excessive grease.
- Keep the containers out of the reach of children.

- Do not smoke when filling up with fuel or when handling the fuel.
- Use a funnel to top up with fuel only in the open air.
- Do not inhale fuel fumes.
- Never remove the tank cap or add fuel while the engine is running or when the engine is hot.
- Open the fuel tank slowly to allow the pressure inside to decrease gradually.
- Do not approach the tank opening with a naked flame to check its contents.
- If you have spilled some fuel, do not attempt to start the engine but move the machine away from the area of spillage and avoid creating any source of ignition until the fuel has evaporated and fuel vapours have dissipated.
- Immediately clean up all traces of fuel spilt on the machine or on the ground.
- Replace caps of all fuel tanks and containers securely.
- Never start the machine in the same place in which you refilled it with fuel; the engine must be started in an area at least 3 metres from where you refuelled.
- If fuel is spilt on clothing, change clothing before starting the engine.
- Pay attention on sloping ground which requires particular care to prevent overturning or loss of control of the machine. The main reasons for loss of control are:
 - Insufficient wheel grip
 - Excessive speed
 - Inadequate braking
 - Type of machine unsuitable for its task
 - Lack of awareness of the effect of ground conditions, especially slopes
 - Incorrect use as a towing machine.

Behaviour

- When working behind the wheel, do not become distracted and maintain the required level of concentration.
- Exercise caution when reversing or moving backwards. Look behind you to make sure there are no obstacles before and during operations in reverse gear.
- Use care when pulling loads or using heavy equipment:
 - Use approved drawbar hitch points only when towing;
 - Do not turn sharply. Take care when reversing;
 - Use counterweight(s) or wheel weights whenever advised in the instructions manual.
- Pay attention when using the grass catcher and attachments that can alter the stability of the machine, especially on slopes.
- Always keep hands and feet away from the cutting means, when starting and when using the machine.
- Attention: the cutting means will continue to rotate for a few seconds after disengagement or after you have switched off the engine.
- Pay attention to cutting-means assemblies with more than one cutting means, as a rotating cutting means can trigger the rotation of the others,
- Keep away from the discharge opening.
- Do not touch the engine parts which heat up during use. Burns hazard.
- To avoid the risk of fire, do not leave the machine standing in high grass with the engine running.

 If something breaks or an accident occurs during work, turn off the engine immediately and move the machine away to prevent further damage; if an accident occurs with injuries or third parties are injured, carry out the first aid measures most suitable for the situation immediately and contact the medical authorities for any necessary health care. Carefully remove any debris which could cause damage or injury to persons or animals if ignored.

2.3 DURING OPERATION

Work Area

- Do not operate the engine in a confined space where dangerous carbon monoxide fumes can develop. All starting operations have to be effected in an open or well ventilated area. Always remember that exhaust gases are toxic!
- When starting up the machine, do not direct the silencer and therefore the exhaust fumes towards flammable materials.
- Do not use the machine in environments at risk of explosion, in the presence of flammable liquids, gas or powder. Electrical contacts and mechanical friction can generate sparks that can ignite the powder or vapours.
- Work only in daylight or with good artificial light in good visibility conditions.
- Keep persons, children and animals away from the working area. Instruct another adult to supervise any children in the vicinity.
- Avoid working with wet grass, in the rain and when there is a risk of a thunderstorm, especially lightning.
- Pay careful attention to uneven ground (hills, dips), slopes, hidden hazards and obstacles than could limit visibility.
- Be very careful near ravines, ditches or embankments. The machine could overturn if a wheel slides over the edge or if the earth gives way.

Use limitations

- Never operate the machine with guards damaged, missing or incorrectly assembled (grass catcher, side discharge guards rear discharge guards)
- Don't use the machine if the attachments/tools are not installed in their seats.
- Never disengage, deactivate, remove or tamper with the safety systems/microswitches installed.
- Do not strain the machine too much and do not use a small machine for heavy-duty work. If you use the right machine, you will reduce the risk of hazards and improve the quality of your work.
- The machine has not been approved for use on public roads. It must be used (as indicated by the highway code) in private areas closed to traffic.

2.4 MAINTENANCE, STORAGE

Ensure regular maintenance and correct storage to maintain machine safety and high performance levels.

Maintenance

- Never use the machine with worn or damaged parts. Faulty or worn-out parts must always be replaced and never repaired.
- To reduce the risk of fire, regularly check the machine for oil and/or fuel leaks.
- Be careful during adjustment of the machine to prevent entrapment of the fingers between moving parts of the cutting means and fixed parts of the machine.

 The noise and vibration levels shown in these instructions are the maximum levels for use of the machine. The use of an unbalanced cutting element, the excessive speed of movement, or the absence of maintenance have a significant influence on noise emissions and vibrations. Consequently, it is necessary to take preventive steps to eliminate possible damage due to high levels of noise and stress from vibration. Maintain the machine well, wear ear protection devices, and take breaks while working.

Storage

- Do not store the machine with fuel in the tank in an area where fuel vapours could reach a naked light, a spark or a strong heat source.
- To reduce fire risks, do not leave containers with debris inside a room.

2.5 ENVIRONMENTAL PROTECTION

Safeguarding the environment must be a relevant and priority aspect of machine use, of benefit to the community and the environment we live in.

- Avoid being a disturbance to the neighbourhood. Use this machine at reasonable times of the day only (not early morning or late evening when the noise could cause disturbance).
- Adhere strictly to the local regulations governing the disposal of packaging, oil, fuel, filters, damaged parts or any other element which may have an impact on the environment; this waste should not be disposed of along with standard household waste, but must be disposed of separately and sent to special waste disposal facilities for handling and recycling.
- Scrupulously comply with local regulations for the disposal of waste materials
- When the machine is withdrawn from service, do not dump it in the environment, but take it to a waste disposal facility in accordance with the local regulations in force.

3. GETTING TO KNOW THE MACHINE

3.1 DESCRIPTION OF THE MACHINE AND PLANNED USE

This machine is a ride-on lawn mower with seated operator.

The machine is equipped with an engine which drives a cutting unit protected by a casing, as well as a transmission unit that moves the machine. This machine is fitted with rear traction.

The rear axle can also be fitted with:

- mechanical drive with 5 forward gears and 1 reverse gear.
- hydrostatic drive with infinite ("Hydro") forward and reverse gears.

The operator is able to operate the machine and use the main controls, always seated in the operator's position.

The safety devices installed on the machine will disengage the engine and cutting means in a couple of seconds (par. 6.2.2).

3.1.1 Intended use

This machine was designed and built to cut grass.

Generally speaking this machine can:

- MP 84 / MP 98 Series can:

1. mow the grass and collect it in the grass catcher
 2. mow the grass and discharge it on the ground from the rear section
 3. mow, chop and deposit the grass on the ground (mulching effect).
- SD 98 / 108 Series can:
4. mow the grass and discharge it from the side
 5. mow, chop and deposit the grass on the ground (mulching effect).

The use of special attachments provided for by the Manufacturer as original equipment or which may be purchased separately, allows this work to be done in various operating modes, illustrated in this manual or the instructions that accompany the single attachments. Likewise, the intended use can be extended to include other functions by applying supplementary attachments (if provided for by the Manufacturer), abiding by the restrictions and conditions indicated in the instructions accompanying the attachment.

3.1.2 Improper use

- Any other usage not in keeping with the afore-mentioned ones may be hazardous and harm persons and/or damage things. Examples of improper use may include, but are not limited to:
 - allowing children, animals or other passengers to ride on the machine as they could fall off and injure themselves or compromise safe driving by the operator;
 - towing or pushing loads without the use of the specified attachment for towing;
 - using the machine for riding over unstable, slippery, icy, stony, rough, marshy ground or puddles that do not allow the consistency of the ground to be assessed;
 - using the cutting means on surfaces other than grass;
 - using of the machine for leaf or debris collection.

IMPORTANT *Improper use of the machine will invalidate the warranty, relieve the Manufacturer from all liabilities, and the user will consequently be liable for all and any damage or injury to himself or others.*

3.1.3 User types

This machine is intended for use by consumers, i.e. non-professional operators. The machine is intended for "DIY" use only.

IMPORTANT *The machine must be used by one operator.*

3.2 SAFETY SIGNS

The machine has various symbols on it (fig. 2). They are used to remind the operator of the behaviour to follow to use it with the necessary attention and caution. Meaning of symbols:



Warning: Read the instructions before operating the machine.



Warning: Disconnect the key and read the instructions before carrying out any maintenance or repair work.



Danger! Ejected objects: Do not operate without either the rear discharge guard or the grass catcher being in place. (for models with rear collection only)



Danger! Ejected objects: do not operate without side discharge chute in place. (for models with side discharge only)



Danger! Ejected objects: Keep bystanders at a safe distance



Danger! Machine rollover: Do not use this machine on slopes greater than 10°



Danger! Dismemberment: Make sure that children stay clear of the machine all the time when engine is running



Cutting hazard. Cutting means in motion. Do not put hands or feet near or under the opening of the cutting means housing.



Warning! Keep away from hot surfaces.

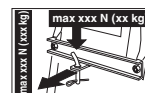

When using the towing kit, do not exceed the recommended loads stated on the label and follow the safety instructions.



Warning! Never use pressure lances to wash the transmission system.

IMPORTANT Any damaged or illegible decals must be replaced. Order replacement decals from an authorised assistance centre.

3.3 IDENTIFICATION LABEL

The identification label holds the following data (fig. 1):

1. Acoustic power level
2. Conformity marking
3. Year of manufacture
4. Operating engine power and speed
5. Machine model
6. Type of machine
7. Serial number
8. Machine weight with empty tank in kg
9. Name and address of Manufacturer
10. Type of transmission
11. Article code

Write the identification data of the machine in the specific space on the label on the back of the cover page.

IMPORTANT Quote the information on the product identification label whenever you contact an authorized service workshop.

IMPORTANT The example of the Declaration of Conformity is provided on the last pages of the manual.

3.4 MAIN COMPONENTS

The machine is composed of a series of main components that have the following functions (fig.1):

- A. Cutting-means assembly:** this is the assembly comprising the casing that houses the rotating cutting means, and the cutting means.
- B. Cutting means:** these are what cut the grass; the fins at the ends help convey the cut grass towards the discharge chute.
- C. Side discharge chute:** a safety device to prevent objects drawn up by the cutting means from being hurled by the machine (for side discharge models only).
- D. Discharge chute:** this is the part connecting the cutting-means assembly to the grass catcher (for models with rear collector only).

- E. Grass catcher:** as well as collecting the grass cuttings, this is also a safety element that stops any objects drawn up by the cutting devices from being hurled away from the machine (for rear collection models only).
- F. Rear discharge guard** (available upon request): this can be fitted in place of the grass catcher and prevents objects from being drawn up by the cutting means and hurled away from the machine. (for rear collection models only).
- G. Driving seat:** this is where the machine operator sits. It has a sensor connected to safety devices for detecting the presence of the operator.
- H. Battery:** provides the energy for starting the engine. Its specifications and regulations for use are described in a specific manual.
- I. Engine:** this moves the cutting means and drives the wheels. Its specifications and regulations for use are described in a specific manual.
- J. Front bumper:** this protects the front section of the machine.
- K. Steering wheel:** turns the front wheels.

4. ASSEMBLY

⚠ The safety regulations to follow are described in chap. 2. Strictly comply with these instructions to avoid serious risks or hazards.

For storage and transport purposes, some components of the machine are not installed in the factory and have to be assembled after unpacking. Follow the instructions below.

⚠ Unpacking and completing the assembly should be done on a flat and stable surface, with enough space for machine handling and its packaging, always making use of suitable equipment. Do not use the machine until all the indications provided in the "ASSEMBLY" section have been carried out.

4.1 ASSEMBLY COMPONENTS

The packaging holds the components needed for assembly as listed in the table below:

	Description
1	Steering wheel
2	Dashboard cover and steering wheel assembly parts
3	Driving seat
4	Battery

5	Front bumpers
6	Anti-chipping wheels
7	Grass catcher with relative assembly screws and instructions (<i>for models with rear collection only</i>)
8	Lower part of the rear plate, the grass catcher brackets and attachments necessary for completing and assembly (<i>for rear collection models only</i>)
9	Side discharge chute (<i>for models with side discharge only</i>)
10	Cutting-means assembly side reinforcements (<i>for side discharge models only, if foreseen</i>).
11	Envelope containing: - the instruction manuals and documents - driving seat assembly screws - side discharge chute assembly fittings (<i>for models with side discharge only</i>) - the connection screws for the battery cables - 2 starter keys - 1 spare 10 A fuse

4.1.1 Unpacking

1. Cautiously open the packaging, paying attention not to lose components.
2. Consult the documentation in the box, including these instructions.
3. Remove all the unassembled parts from the box.
4. Remove the machine from the packaging taking the following precautions:
 - move the cutting-means assembly to its maximum height (par. 5.10) to protect it against damage when the machine is lifted off the base pallet;
 - Lift the machine off the base pallet.

For hydrostatic drive models, move the rear drive release lever to the locked position (par. 5.13).

4.2 STEERING WHEEL ASSEMBLY

1. Put the machine on a flat surface and straighten the front wheels.
 2. Mount the hub (fig. 3.A) on the shaft (fig. 3.B), making sure that the plug (fig. 3.C) is correctly fitted into the hub seat.
 3. Fit the dashboard cover (fig. 3.D) clicking the seven fasteners into place.
 4. Fit the steering wheel (fig. 3.E) onto the hub (fig. 3.A) with the spokes directed towards the seat.
- 5a. For type "I" steering wheel only**
- Fit the spacer (fig. 3.F) and fasten the

steering wheel in place using the screws supplied (fig. 3.G) in the indicated order.

- 5b. For type "II" steering wheel only** - Fasten the steering wheel in place using the screws (fig. 3.F, 3.G) supplied, in the indicated order.
6. Fit the steering wheel cover (fig. 3.H) by clicking the fasteners into place.

4.3 SEAT ASSEMBLY

Fit the seat (fig. 4.A) onto the plate (fig. 4.B) using the screws (fig. 4.C).

4.4 MOUNTING AND CONNECTING THE BATTERY

The battery (fig. 5.A) is housed under the seat and secured by a spring (fig. 5.B).

1. First connect the red wire (fig. 5.C) to the positive pole (+) and then the black wire (fig. 5.D) to the negative pole (-), using the screws supplied as shown.
2. Apply silicone grease to the terminals and check that the protective cap for the red wire (fig. 5.E) is in place.

IMPORTANT *Always fully charge the battery according to the instructions in the battery booklet.*

IMPORTANT *To prevent the safety device in the electronic circuit board from cutting in, never start the engine until the battery is fully charged!*

4.5 MOUNTING THE REAR BUMPER

- 1a. For type "I" bumpers only** - Mount the front bumper (fig. 6A) on the bottom of the frame (fig. 6.B) using the four screws (fig. 6.C).
- 1b. For type "II" bumpers only**
 1. Fit the two brackets (fig. 6.A) and (fig. 6.B) to the bottom of the frame (fig. 6.C) following the direction of assembly indicated in the figure: R= right; L= left.
 2. fully tighten the screws (fig. 6.D).
 3. Attach the front bumper (fig. 6.E) to the brackets (fig. 6.A) and (fig. 6.B) using the screws (fig. 6.F) and nuts (fig. 6.G).

4.6 SIDE DISCHARGE CHUTE ASSEMBLY (FOR MODELS WITH SIDE DISCHARGE ONLY)

1. From the inside of the side discharge chute (fig. 7.A), fit the spring (fig. 7.B) by inserting the terminal (fig. 7.B.1) into the hole and turning it so that both the spring (fig. 7.B) and the terminal (fig. 7.B.2) are securely positioned in their seatings.

2. Position the side discharge chute (fig. 7.A) in line with the cutting-means assembly brackets (fig. 7.C). Using a screwdriver, turn the second terminal (fig. 7.B.2) of the spring (fig. 7.B) to bring it outside the side discharge chute.
3. Fit the pin (fig. 7.D) in the holes on the brackets (fig. 7.C) and on the side discharge chute, so that it passes through the coils of the spring (fig. 7.B) and the drilled end comes out of the inner most bracket.
4. Insert the cotter pin (fig. 7.E) in the pin (fig. 7.D) hole (fig. D.1) and rotate the pin until it is possible to bend the two ends (fig. 7.E.1) of the cotter pin, (with the aid of a pair of pliers), so it cannot slide out and cause the pin to fall out (fig. 7.D).

⚠ Check that the spring works correctly and keep the side discharge chute securely lowered. Make sure that the pin is fitted properly to prevent it from falling out accidentally.

IMPORTANT For models with optional side unloading: make sure that the side unloading guard (Fig. 13.A) is lowered and locked by the safety lever (Fig. 13.B).

IMPORTANT Before disassembling or servicing the deflector, always push the safety lever (Fig. 14.B) and lift the side unloading guard (Fig. 14.A) to allow disassembly.

NOTE To remove the deflector, perform assembly steps in reverse order.

4.7 MOUNTING THE CUTTING-MEANS ASSEMBLY SIDE REINFORCEMENTS (FOR SIDE DISCHARGE MODELS ONLY, IF FORESEEN).

Complete the mounting of the cutting-means assembly by fitting the side reinforcements on the cutting-means assembly profile using the screws supplied (fig. 8)

4.8 REAR PLATE ASSEMBLY AND COMPLETION (FOR REAR COLLECTION MODELS ONLY)

1. Assemble the two lower brackets (fig. 9.A) and (fig. 9.B), following the assembly direction as shown in the illustration, and fasten them with the screws (fig.9.C) and nuts (fig. 9.D), tightening them completely.

2. Remove the two screws (fig. 9.H), which will be used later.
3. Assemble the lower part (fig. 9.E) of the rear plate and fasten it to the lower brackets with the screws (fig. 9.F) and bolts (fig. 9.G), without tightening them completely.
4. Finish fastening the lower part (fig. 9.E) of the rear plate, completely tightening the two central screws (fig. 9.H) that you previously removed and the four upper screws (fig. 9.I)
5. Fully tighten the two bottom nuts (fig. 9.G).
6. Insert the lever (fig. 9.J) of the “grass catcher full” indicator into its seat (fig. 9.K) and push it down until you hear a click.
7. Assemble the two grass catcher brackets (fig. 9.L) and (fig. 9.M), following the assembly direction as shown in the illustration, and fasten them with the screws (fig. 9.N) and snap washers (fig. 9.O), tightening them firmly.

5. CONTROLS

5.1 KEY IGNITION SWITCH

The key turns the machine and headlamps (if fitted) On and Off.

It has four different positions (fig. 10.A):

1. **Stop position.** The machine turns off immediately.
2. **Headlights On position (if fitted);** After turning the engine on, turn the lights on by turning the key to this position. To switch them off, turn the key to On.
3. **On position.** All services are enabled..
4. **Start position.** Switch on the starter motor to start the machine. If you release the key on start it will automatically return to On.

5.2 THROTTLE CONTROL

Regulates the engine's r.p.m.

There are two types of throttle control according to the engine type:

- A. **Type “I” with separate Choke command** (Fig. 10.E + Fig. 10.E.1)
- B. **Type “II”** (Fig. 10.E)

The positions indicated correspond to:



- 1. Choke Command - Cold start.** Used to turn on the engine when cold. The «CHOKE» position enriches the mixture so it must only be used for the time necessary for cold starts.



- 1. Maximum engine speed.** To be used always when starting the machine, while it is On and during grass cutting operations.



- 2. Minimum engine speed.** Used when the machine is sufficiently warm during stationary periods of operation.

NOTE When moving from one area to another, put the lever in a position between «tortoise» and «hare».

5.3 PARKING BRAKE LEVER

This lever stops the machine from moving when it has been parked.

This lever has two positions (fig. 10.D), corresponding to:



- 1. Brake disengaged.** Press the pedal to disengage the parking brake (fig. 10.1). The lever returns to the brake disengaged position.



- 2. Brake engaged.** Press the pedal all the way down to engage the parking brake (fig. 10.1) and shift the lever to brake engaged position. When you take your foot off the pedal it will be blocked in the lowered position.

5.4 CLUTCH / BRAKE PEDAL (MECHANICAL DRIVE)

This pedal has a double function (fig. 10.1):



- during the first part of its travel it acts as a clutch, engaging and disengaging drive to the wheels.
- in the second part it works the brake on the rear wheels.

IMPORTANT Do not keep the pedal half way between clutch engagement or disengagement, as this can cause overheating and damage the transmission belt.

NOTE When the machine is in movement, keep your foot off the pedal.

5.5 SPEED CHANGE LEVER (MECHANICAL DRIVE)

This lever has seven positions (fig. 10.K):

1

- 1. 5 forward gears**

⚠ Gear must only be engaged when the machine has stopped.

2

3

4

5

N

- 2. Neutral «N»**

R

- 3. Reverse «R»**

⚠ Reverse must only be engaged when the machine has stopped.

To change gear, press the pedal halfway down (Fig. 10.1) and move the lever according to the indications on the label.

5.6 BRAKE PEDAL (HYDROSTATIC DRIVE)



This pedal works the brake on the rear wheels (fig. 10.I)

5.7 DRIVE PEDAL (HYDROSTATIC DRIVE)

This pedal engages drive in the wheels and controls the machine's forward and reverse speed (fig. 10.J):



- 1. Forward drive gear.** To insert the forward drive gear, press the front pedal with the tip of your foot. Increasing the pressure on the pedal progressively increases the speed of the machine.



- 2. Reverse gear.** Reverse gear is engaged by pressing the rear pedal with your heel.
- ⚠ Reverse must only be engaged when the machine has stopped.**

- 3. Neutral position.** The pedal automatically goes into neutral position when released.

NOTE *If the drive pedal is used, whether forwards or for reverse, when the parking brake (fig. 10.D) is engaged, the engine stops.*

5.8 HYDROSTATIC TRANSMISSION DISENGAGEMENT LEVER (HYDROSTATIC TRANSMISSION)

This lever has two positions, as shown on the plate (fig. 10.L):



1. Drive engaged : for all uses, when moving and during cutting.



2. Drive disengaged : this makes it much easier to move the machine by hand, with the engine turned off.

IMPORTANT *To avoid damaging the transmission unit, this operation must be carried out only when the engine has stopped with the pedal (fig. 10.J) at neutral position.*

5.9 CUTTING MEANS ENGAGE AND DISENGAGE FUNCTIONS

The mushroom switch allows you to engage the cutting means using an electromagnetic clutch (fig. 10.B):



1. **Cutting means engaged.**
Mushroom switch pulled



2. **Cutting means disengaged.**
Mushroom switch engaged.
- On disengaging the cutting means, a brake is simultaneously activated which stops their rotation within a few seconds.

NOTE *If you engage the cutting means without taking the necessary safety precautions, the engine shuts down and cannot be restarted (see par. 6.2.2)*

5.10 REVERSE GEAR CUTTING CONSENT BUTTON



By pressing and holding this button (fig. 10.F), it is possible to switch to reverse gear with the cutting means engaged without causing the engine to stop.

5.11 CUTTING HEIGHT ADJUSTER LEVER

Use this lever to raise and lower the cutting-means assembly to one of the 7 different cutting heights (fig. 10.G).



The seven positions for this lever, shown as «1» to «7» on the label, correspond to various cutting heights between 3 and 8 cm.



To go from one position to another, move the lever sideways and put it back in one of the stop notches.



5.12 ACOUSTIC ALARM INDICATOR LIGHT AND DEVICE (FOR REAR COLLECTION MODELS ONLY)

- This light (fig. 10.C) comes on when the key (fig. 10.A) is in the “ON” position and stays on while the machine is running.
- When it flashes, it means that it is not ready to be started (see par. 6.2.2).
- The sound warning signals that the grass catcher is full (see par. 6.5.5).

5.13 GRASS CATCHER TIPPING LEVER (IF FORESEEN, FOR REAR COLLECTION MODELS ONLY)

This pull-out lever tips and empties the grass catcher. This means less work for the operator (fig. 10.H).

6. USING THE MACHINE

! *The safety regulations to follow are described in chap. 2. Strictly comply with these instructions to avoid serious risks or hazards.*

6.1 PREPARATION

Before starting to mow, it is necessary to carry out several checks and operations to ensure you can work efficiently and in maximum safety.

6.1.1 Filling with oil and fuel

IMPORTANT *The machine is supplied without engine oil or fuel.*

Before using the machine check for fuel and the oil level (par. 7.2, par. 7.3). For refuelling and oil top-up methods and precautionsent follow the instructions given in (par. 7.2, par. 7.3) and in the engine handbook.

6.1.2 Seat adjustment

To change the seat position, loosen the four fixing bolts (fig. 11.A) and slide it along the slots. Once you have found the right position, tighten the four screws (fig. 11.A) thoroughly.

6.1.3 Tyre pressure

Having the right tyre pressure is the main condition for ensuring that the cutting-means assembly is horizontal and mows evenly.

1. Unscrew the valve caps
2. Connect a compressed air line with a gauge to the valves (fig. 12)
3. Adjust the pressure according to the values indicated in the "Technical Data" chart.

6.1.4 Preparing the machine before starting work

NOTE *This machine can be used to mow lawns in a number of different ways; before starting work, prepare the machine based on how the lawn is to be mowed.*

a. Prepare the machine for side cutting and discharge of the grass onto the floor (for models with side discharge only)

- Always make sure that the spring inside the deflector (Fig. 13.A) and the safety lever (Fig. 13.B, 14.B) operate correctly, holding it firmly in the lowered position.

b. Preparation for grass cutting and collection in the grass catcher (for rear collection models only)

- Fasten the grass catcher (fig. 15.A) onto the supports (fig. 15.B) and centre it up

with the rear plate. Centring is ensured by using the right bracket as lateral support.

- Make sure that the lower pipe of the grass catcher opening is attached to the pawl (fig. 15.C).

c. Prepare the machine for rear cutting and discharge of the grass onto the floor (for models with rear collection only)

- If you decide to work without the grass catcher, a rear discharge guard kit (fig. 16; chap. 15.5) is available upon request. This has to be attached to the rear plate as indicated in the instructions.

d. Preparation for mowing and mulching of grass

- If you decide to mow the grass, mulching it and leaving it on the grass, a "mulching" kit is available upon request (chap. 15.1). This has to be attached to the rear plate as indicated in the instructions.

6.1.5 Positioning the anti-scalp wheels

The anti-chipping wheels are used to reduce the risk of tearing up sections of lawn, which can occur when the edge of the cutting-means assembly drags over irregular ground. Position the wheels as indicated (par. 7.4).

6.2 SAFETY CHECKS

Run the following safety checks and check that the results correspond to those outlined on the tables.

 **Always carry out the safety checks before use.**

6.2.1 General safety check

Object	Result
Battery	No damage to the casing, cover or terminals
Rear discharge guard, grass catcher	Good condition. No damage. Properly installed.
Side discharge guard, suction grid	Good condition. No damage. Properly installed.
Fuel lines and connections.	No leaks.
Electrical cables.	All insulation intact. No mechanical damage.
Oil lines	No leaks. No damage.

Drive the machine forwards and backwards, shift to neutral / release the drive pedal (par. 5.5; par. 5.7)	The machine slows down and stops
Press the brake pedal (par. 5.4; par. 5.6)	The machine stops
Test driving	No abnormal vibrations. No abnormal sound
Safety devices	Proceed as indicated in par. 6.2.2

6.2.2 Control of safety devices

The safety devices work in two ways:

- A. they prevent the engine from starting if all the safety requirements have not been met;
- B. by stopping the engine if even just one of the safety requirements is lacking.

Action	Result
1. gear in "neutral"; 2. cutting means disengaged; 3. operator seated.	The engine starts
the operator leaves his seat	The engine stops
the grass catcher is lifted or the rear discharge guard removed without disengaging the cutting means (for rear collection models only)	The engine stops
the parking brake is engaged without disengaging the cutting means	The engine stops
the speed change is activated or the drive pedal with the parking brake engaged	The engine stops
the reverse gear is engaged with the cutting means engaged, without pressing the consent button (par. 5.9)	The engine stops

⚠ *If any of the results fails to match the indications provided in the tables, do not use the machine! Contact a service centre to have it checked and repaired if necessary.*

IMPORTANT *Always bear in mind that the safety devices prevent the engine from starting if safety requirements have not been met. In these cases, once the start consent has been reinstated, the ignition key (fig. 10.A) must first be turned back to Off before the engine can be restarted.*

6.3 USING ON SLOPES

Comply with the limits indicated in the "Technical Data" Tables ad in "fig. 19" regardless of the mowing direction.

Remember there is no such thing as a "safe" slope. Driving on grass slopes requires particular care. To prevent overturning or loss of control over the machine:

- Never mow across the face of the slope. Lawns on a slope have to be mowed moving up and down and never across them. When changing direction, take great care that the wheels facing the slope do not hit any obstacles (such as stones, branches, roots, etc.) that may cause the machine to slide sideways, tip over or make you lose control.
- Do not stop or start suddenly when going up or downhill;
- Shift to drive gear very gently paying particular attention to prevent the machine from tipping up.
- Reduce speed:
 - before changing direction and during tight turns
 - before facing a slope, particularly downhill
- Never switch to reverse gear to decrease speed when going downhill: this could cause loss of control of the machine, especially on slippery ground.
- Always engage the parking brake before leaving the machine at a standstill and unattended.

• **For models with mechanical drive only** Never ride the machine on slopes in neutral or with the clutch out! Always shift into a low gear before leaving the machine at a standstill and unattended.

• **For models with hydrostatic drive only:** Drive down slopes with your foot off the drive pedal to use the braking effect of the hydrostatic transmission when the transmission is not engaged.

6.4 STARTUP

1. Open the fuel tap (fig. 20.A) (if provided).
2. Sit in the operator's position.
3. Put the drive into neutral («N») (par. 5.5; par. 5.7).
4. Disengage the cutting means (par. 5.8).
5. Engage the parking brake (par. 5.3).
6. Shift the throttle control to maximum "hare" speed position (par. 5.2).
7. **If cold starting:** engage the choke (par. 5.2 / par. 5.2.1)

8. Insert the ignition key and turn to On to make electrical contact, then turn it to Start to start the engine.
 9. Release the ignition key once the engine has started.
 10. **If cold starting:** as soon as the engine ticks over regularly:
 - 10a. Disengage the choke (par. 5.2 type "II"), shift the throttle control to maximum "hare" speed position.
 - 10b. Disengage the choke (par. 5.2, type "I").
- NOTE** *Using the choke when the engine is already warm can foul the spark plugs and cause the engine to run erratically.*
11. When the engine has started, shift the throttle control to the minimum «tortoise» speed position.

NOTE *If there are engine starting problems, do not insist as you can risk running the battery flat and flooding the engine. Turn the key to the Off position, wait for a few seconds and then repeat the operation. If the malfunction persists, refer to the engine manual and chapter «14» in this manual.*

6.5 OPERATION

6.5.1 Forward gear and riding without mowing

When moving the machine:

- disengage the cutting means (par. 5.8);
- bring the cutting-means assembly to the highest position (position «7»);
- shift the throttle control to a point midway between the «tortoise» and «hare» speed positions.

• For models with mechanical drive only:

1. Press the pedal all the way down (par. 5.4) and shift the gear lever to 1st gear (par. 5.5).
2. Hold the pedal down (fig. 10.1) then disengage the parking brake (par. 5.3).
3. Slowly release the pedal which will turn from «brake» to «clutch» mode, thus operating the rear wheels (par. 5.4).

⚠ *The pedal has to be released gradually, as a sudden engagement may cause the vehicle to tip over and the driver to lose control.*

4. Gradually reach the desired speed using the throttle and gear lever. To change gear, press the clutch halfway down (par. 5.4; par. 5.5).

IMPORTANT *Gear must be engaged when the machine has stopped.*

• For models with hydrostatic drive only:

1. Disengage the parking brake and release the brake pedal (par. 5.6).
2. Press the drive pedal (par. 5.7) in the "forward drive" direction and reach the required speed by gradually increasing pressure on the pedal and working the throttle.

⚠ *Drive can only be engaged following the procedure illustrated (par. 5.7 to prevent sudden engagement which may cause the vehicle to tip over and the driver to lose control, especially on slopes.*

6.5.2 Braking

First reduce the machine's speed by reducing the engine's r.p.m., and then press the brake pedal (par. 5.4; par. 5.6) to slow down the machine until it stops.

• For models with hydrostatic drive only:

The machine already slows down considerably by just releasing the drive pedal (par. 5.7)

6.5.3 Reverse gear

IMPORTANT *Reverse must be engaged when the machine has stopped.*

For models with mechanical drive only:

1. Press the pedal (par. 5.4) until the machine comes to a stop;
2. Shift the gear lever to "R" reverse (par. 5.5).
3. Gradually release the pedal to engage the clutch and then begin moving in reverse.

For models with hydrostatic drive only:

1. Press the pedal (par. 5.6) until the machine comes to a stop;
2. start reversing by pressing the drive pedal in the "R" direction (par. 5.7).

6.5.4 Grass cutting

To operate with the machine proceed as described below:

1. shift the throttle to the maximum speed position ("hare"); this position is always used when using the machine;
2. bring the cutting-means assembly to the highest position;
3. engage the cutting means (par. 5.8) only on grass lawns; avoid engaging them on stony ground or when the grass is very high;
4. regulate the forward speed and the cutting height (par. 5.10) considering the conditions of the lawn (the height, density and dampness of the grass).
5. start moving forwards on the grass very slowly and with utmost caution, as already described;

IMPORTANT *To proceed in reverse gear with the cutting means engaged, it is necessary to press and hold the consent button (par. 5.9) so as not to cause the engine to stop.*

Lower the speed whenever you note a drop in engine speed, since a forward speed that is too fast compared to the amount of grass being cut will never mow the grass well.

Disengage the cutting means and move the cutting-means assembly to the highest position:

- When moving between work areas
- When driving on grass free surfaces
- Every time it is necessary to overcome an obstacle.

6.5.5 Suggestions for maintaining a nice lawn

1. To keep a lawn green and soft with a good appearance, it should be cut regularly. A lawn can be composed of different types of grass. If the lawn is cut frequently, grass and roots grow more vigorously, forming

a solid grassy bed. If the lawn is cut is less frequently, higher grass and weeds start growing (clover and daisies, etc.).

2. It is always better to cut the grass when dry.
3. The cutting means must be in good condition and well sharpened so that the grass is cut straight without a ragged edge that leads to yellowing at the ends.
4. The engine must run at full speed, both to ensure a sharp cut of the grass and to get the necessary thrust to push the cuttings through the collector channel.
5. The frequency of mowing should be in relation to the rate of growth of the grass, which should not be left to grow too much between one cut and the next.
6. During hot and dry periods, the grass should be cut a little higher to prevent the ground from drying out.
7. The best height of the grass on a well-kept lawn is approx. 4-5 cm. and with one mowing, you do not need to remove more than a third of the total height. If the grass is very tall, it should be cut twice in a twenty-four hour period. The first time with the cutting means at maximum cutting height, possibly reducing the cutting width and the second cut at the height desired (fig. 21).
8. The appearance of the lawn will improve if you alternate the cutting in both directions (fig. 22).
9. If the discharge chute tends to get blocked with grass, you should reduce the forward speed as it may be too high for the condition of the grass. If the problem persists, the probable causes are either badly sharpened cutting means or deformed fins.
10. Be very careful when mowing near bushes or kerbs as these could distort the horizontal position of the cutting-means assembly and damage its edge as well as the cutting means.

6.5.6 Emptying the grass catcher (for rear collection models only)

NOTE *The emptying of the grass catcher can only be done with the cutting means disengaged, otherwise the engine stops.*

- Do not let the grass catcher become too full as this may block the collection channel.
- When the grass catcher is full you will hear a warning sound:
 1. disengage the cutting means (par. 5.8) and the audible signal will stop;
 2. shift the throttle control to minimum "tortoise" speed position (par. 5.7);
 3. stop moving forward and switch to neutral (par. 5.5; par. 5.7);

4. engage the parking brake;
5. stop the engine;
6. pull out the lever (fig. 23.A - if fitted) or grasp the rear handle (fig. 23.A1) and tip up the grass catcher to empty it;
7. close up the grass catcher so that it hooks onto the pawl (fig. 23.B).

6.5.7 Cleaning the discharge chute (for rear collection models only)

- Cutting very tall or wet grass, particularly at excessively high speed, can clog up the discharge chute. If it clogs, follow the instructions provided in chap. 7.4.2.

6.5.8 Mowing completed

When mowing has been completed:

1. disengage the cutting means;
2. decrease the engine's r.p.m.
3. drive back with the cutting-means assembly in its highest position:

6.6 STOP

To stop the machine:

1. shift the throttle lever to minimum "tortoise" speed position

⚠ To avoid backfire, leave the throttle in the minimum "tortoise" speed position for 20 seconds before switching off the engine.

2. switch off the engine by turning the ignition key to Off;
3. with the engine turned off, close the fuel tap (fig. 24.A) (if provided).
4. remove the key from the ignition

IMPORTANT *To keep the battery charged, do not leave the ignition key in the «on» or «headlights on» position when the engine is not running.*

⚠ The engine may be very warm immediately after it is shut off. Do not touch the exhaust or adjacent parts. This can cause burn injuries.

6.7 AFTER OPERATION

1. Allow the engine to cool before storing in an enclosed space.
2. Clean (par. 7.4).
3. Lower the cutting-means assembly, shift to neutral, engage the parking brake, turn off the engine and remove the

ignition key (checking that all moving parts are completely stationary):

- whenever the machine is left unattended, the operator dismounts from the driving seat, or parks the machine;

7. ROUTINE MAINTENANCE

7.1 GENERAL INFORMATION

⚠ The safety regulations to follow are described in chap. 2. Strictly comply with these instructions to avoid serious risks or hazards.

⚠ Before conducting any inspections, cleaning or maintenance/adjustment interventions on the machine:

- **disengage the cutting means;**
- **shift into neutral;**
- **engage the parking brake;**
- **stop the engine;**
- **remove the key, (never leave the keys in the ignition or within reach of children or unauthorised persons);**
- **make sure that all moving parts have come to a complete stop;**
- **read the relevant instructions;**
- **Use suitable clothing, protective gloves and goggles**

- The frequency and types of maintenance are summarised in the "Maintenance Table". The table will help you maintain your machine's safety and performance. It lists the main maintenance tasks and how often they need to be performed. Carry out the relevant task as soon as it is scheduled to be performed.
- The use of non-genuine and/or incorrectly assembled spare parts and attachments could adversely affect machine operation and safety. The manufacturer shall decline all liability in the event of injuries or damages caused by such parts.
- Genuine spare parts are supplied by authorized assistance workshops and dealers.

7.2 REFUELLING / EMPTYING THE FUEL TANK

NOTE *The type of fuel to use is given in the engine manual.*

IMPORTANT *The machine is delivered to the client without fuel. Follow all the instructions in the engine manual.*

7.2.1 Refuelling

To refuel:

1. Unscrew the tank closure cap and remove it (fig. 25).
2. Insert the funnel (fig. 25).
3. Refuel being careful not to completely fill the tank.
4. Remove the funnel.
5. Close the fuel cap securely after refuelling and clean away any spills.

IMPORTANT *Do not drip petrol onto the plastic parts to avoid ruining them. In the event of accidental leaks, rinse immediately with water. The warranty does not cover for damage to plastic parts of the bodywork or the engine caused by petrol.*

7.2.2 Emptying the fuel tank

NOTE *Fuel is perishable and should not remain in the tank for more than 30 days. Empty the fuel tank before storing the machine for long periods of time (chap. 9).*

! **Allow the engine to cool before emptying the fuel tank.**

1. Place the machine on a flat surface, in the open air.
2. Place a suitable container under the drain tube (fig. 27.A).
3. Disconnect the tube (fig. 27.A) installed on the fuel filter inlet (fig. 27.B).
4. Open the fuel tap (if provided)
5. Collect the fuel in a suitable container.
6. Reconnect the tube (fig. 27.A) making sure you position the clamp properly (fig. 27.C).
7. Close the fuel tap (if provided).

! **The next time the machine is used, check that there are no fuel leaks from the tubes, fuel stopcock or carburettor.**

7.3 CHECK, TOP UP, DRAINING OF ENGINE OIL

NOTE *The type of oil to use is given in the engine manual.*

IMPORTANT *The machine is delivered to the client without engine oil.*

IMPORTANT *Follow all the instructions in the engine manual.*

7.3.1 Check/top-up

! **Always check the oil level before use.**

- Check the oil level: according to the instructions in the engine manual, this must be between the MIN and MAX marks on the dipstick (fig. 26).

! **Do not overfill as this could cause the engine to overheat. If the oil level exceeds the "MAX" mark, drain until the correct level is achieved.**

7.3.2 Draining

! **The oil may be very hot if removed just after the engine has been switched off. Consequently allow the engine to cool down for a few minutes before proceeding to drain off the oil.**

Replace the engine oil according to the frequency indicated in the engine instruction manual.

Proceed as follows:

• **Type "I":**

1. Place the machine on a flat surface.
2. Place a suitable container under the extension tube (fig. 28.A).
3. Hold the extension tube (fig. 28.A) firmly in place and unscrew the drain plug (fig. 28.B).
4. Collect the oil in a suitable vessel.
5. Replace the drain plug (fig. 28.B) making sure that the gasket is in the right position (fig. 28.C).
6. Fully tighten holding the extension tube firmly in place (fig. 28.A).
7. Clean up any spills.

• **Type "II":**

1. Unscrew the topping up cap (fig. 28.A).
2. Fit the tube (fig. 28.B) onto the syringe (fig. 28.C) and insert it as far as possible into the hole.
3. Using the syringe (fig. 28.C), suck up all the engine oil, bearing in mind that you need to repeat this operation a few times before all the oil is removed.

• **Type "III":**

1. Place the machine on a flat surface.
2. Place a suitable container under the extension tube (fig. 28.A).
3. Press the cotter (fig. 28.B)
4. Release the extension tube from the support by moving it downwards;
5. Bend the extension tube and drain the oil into a suitable container.

6. Refit the extension tube (fig. 28.A) on the support (fig. 28.C) before topping up the oil.
7. Clean up any spills.

IMPORTANT *Hand the spent oil over to a disposal facility in accordance with local provisions.*

7.4 ANTI-CHIPPING WHEELS

The different heights of the wheels allow you to maintain a safe distance "H" between the cutting-means assembly and the ground (fig. 17.A, fig. 18.A). Adjust the position of the anti-chipping wheels according to how irregular the ground is.

 This should always be performed on both wheels, positioning them at the same height **WITH THE ENGINE OFF AND CUTTING MEANS DISENGAGED.**

a. for models with side discharge only

To change the position:

1. unscrew and remove the screw (fig. 17.B)
2. reposition the wheel (fig. 17.A) with the spacer (fig. 17.C) inside the hole at the desired distance
3. fully tighten the screw (fig.17.B) onto the nut (fig. 17.D).

b. for models with rear collection only

To change the position:

1. unscrew the nut (fig. 18.B) and extract the pin (fig.18.C).
2. reposition the wheel (fig. 18.A) in the desired position
3. reassemble the pin (fig. 18.C), making sure the pin (fig. 18.C) head is facing toward the inside of the machine
4. then tighten the nut completely (fig. 18.B).

7.5 CLEANING

Clean thoroughly following the instructions below every time it is used.

7.5.1 Cleaning the machine

- Clean the outside of the machine washing the plastic parts of the bodywork with a damp sponge using water and detergent, taking care not to wet the engine, the electrical parts or the electronic circuit board located under the dashboard.
- To reduce fire hazards, keep the engine, silencer, battery compartment and petrol storage area free of grass, leaves, or excessive grease.

IMPORTANT *Never use hose-nozzles or harsh detergents for cleaning the body and engine!*

IMPORTANT *Do not wash the transmission system when it is hot. Never use pressure lances to wash the transmission system.*

7.5.2 Cleaning the discharge chute (for rear collection models only)

If the discharge chute is clogged:

1. remove the grass catcher or the rear discharge guard;
2. remove the grass cuttings; you can reach them from the channel discharge opening.

7.5.3 Cleaning the grass catcher (for rear collection models only)

1. Empty the grass catcher
2. Shake it to remove grass cuttings and soil residue
3. Replace the grass catcher and clean the interior of the cutting-means assembly (par. 7.4.4-a), now remove the grass catcher, empty and rinse it, then place it where it can dry quickly.

7.5.4 Cleaning the cutting-means assembly

Clean the cutting-means assembly thoroughly to remove any grass remains or debris.

 **Keep people or animals away from the surrounding area when cleaning the cutting-means assembly.**

a. Cleaning the interiors

When washing the inside of the cutting-means assembly and the discharge chute, the machine must be on firm ground with:

- the grass catcher or the rear discharge guard mounted in place (for rear collection models only)
 - the side discharge chute mounted (for models with side discharge only);
 - the operator seated;
 - the cutting-means assembly in position «1»;
 - the engine running
 - the transmission in neutral
 - the cutting means engaged
- Connect a water hose to each of the pipe fittings (fig. 29.A; fig. 30.A) one at a time and run water through each one for a few minutes, with the cutting means moving.

- IMPORTANT** *In order not to compromise the efficiency of the electromagnetic clutch:*
- do not let the clutch come into contact with oil;
 - do not spray pressurised water directly on the clutch unit;
 - do not clean the clutch with petrol.

b. Cleaning the exterior

⚠ *Do not let debris and dried grass accumulate in the upper part of the cutting-means assembly in order to maintain maximum machine efficiency and safety levels.*

To clean the upper part of the cutting-means assembly:

- lower the cutting-means assembly completely (position «1»);
- blow a jet of compressed air through the right and left guard openings (fig. 29; fig. 30).

7.6 BATTERY

To ensure long life to the battery it is essential to keep it carefully maintained. The machine battery must always be charged:

- before using the machine for the first time after purchase;
- before leaving the machine disused for a long period (over 30 days) (par. 9);
- before starting up the machine after a prolonged period of inactivity.

Carefully read and observe the battery recharging instructions in the booklet provided with the battery. Failure in following the procedure or in charging the battery could permanently damage the battery elements. A flat battery **must** be recharged as soon as possible.

IMPORTANT *Recharging must be done using a battery charger at constant voltage. Other recharging systems can irreversibly damage the battery.*

- The machine comes with a connector (fig. 31.A) for recharging; this is connected to the corresponding connector for the special maintenance battery-charger supplied (if included) or available on request (par. 15.2).

IMPORTANT *This connector must only be used for connection to the maintenance battery-charger indicated by the Manufacturer. For its use:*

- follow the instructions given in the relative instructions manual;

- follow the instructions in the battery manual;

7.7 NUTS AND BOLTS

- Keep all nuts, bolts and screws tight to be sure the equipment is in safe working condition.

8. EXTRAORDINARY MAINTENANCE

8.1 SAFETY RECOMMENDATIONS

⚠ *You must go to a specialized Service Centre or contact your Dealer if the following are malfunctioning:*

- the brake
- the cutting means engage and disengage functions
- switching the drive to forward or reverse gears.

8.2 CUTTING-MEANS ASSEMBLY / CUTTING MEANS

8.2.1 Aligning the cutting-means assembly

The cutting-means assembly should be properly adjusted to obtain an evenly mown lawn (fig. 32). If mowing is uneven, check the tyre pressure (par. 6.1.3). If this is not sufficient to achieve an even cut, please contact your Dealer to adjust the alignment of the cutting-means assembly.

8.2.2 Cutting means

A badly sharpened cutting means pulls at the grass and causes the lawn to turn yellow.

⚠ *All work on the cutting means (disassembly, sharpening, balancing, repairing, reassembly and/or replacing) are demanding jobs that require special skills as well as special tools. For safety reasons, these jobs are best carried out at a Specialised Centre.*

⚠ *Make sure damaged, misshapen or worn cutting means are replaced as a whole unit, together with its own screws in place to preserve balance.*

IMPORTANT *Cutting means should be replaced in pairs, especially when there are marked differences in wear.*

IMPORTANT Always use original cutting means bearing the code indicated in the "Technical Data".

Given product evolution, the cutting means listed in the "Technical Data" table may be replaced in time with others having similar interchangeable and operating safety features.

8.3 REPLACING OF FRONT / REAR WHEELS

8.3.1 Preparation

IMPORTANT Use a suitable lifting device, for example a scissor jack.

Before changing the wheels it is necessary to complete some preliminary operations:

- Remove all attachments.
- Position the machine on a solid and even surface that guarantees stability of the machine.
- Engage the parking brake;
- Stop the engine;
- Remove the key from the ignition;
- Position the jack in the lifting position near the wheel to be changed (par. 8.3.2; par. 8.3.3).
- Check that the jack is perfectly perpendicular to the ground.

8.3.2 Choice and positioning of the jack on the rear wheels

Position some wooden wedges (fig. 33.A) to the wheel base (fig. 33.B) to the side of the wheel to be changed (fig. 33.C).

For models with rear collection:

- The maximum possible jack height when closed is 110 mm. (fig. 33).
- Position the jack under the rear plate (fig. 34.A) at 180 mm from the side edge.

For side discharge models:

- The maximum possible jack height when closed is 110 mm. (fig. 35).
- Position the jack under the rear axle, in the point indicated in the diagram (fig. 36.A).

NOTE In this position the jack allows you to only raise the wheel to be changed.

8.3.3 Choice and positioning of the jack on the front wheels

1. Position some wooden wedges (fig. 37.A) to the wheel base (fig. 37.B) behind the wheel to be changed (fig. 37.C).
2. The maximum possible jack height when closed is 110 mm.
3. Position a square 10 x 10 cm wooden wedge (fig. 38.B) on the jack (fig. 38.A).

NOTE The wooden wedge prevents damage to the front axle.

4. Raise the jack so that the wedge rests against the chassis and structural parts (fig. 38.C).

NOTE During this phase use your hand to keep the wedge balanced correctly on the jack.

NOTE In this position the jack allows you to raise the entire front axle.

8.3.4 Changing the wheel

IMPORTANT Make certain the machine remains still and stable during the lifting process. If you notice anything out of the ordinary, lower the jack immediately, check and resolve any problems and lift the machine again.

1. Remove the cover (fig. 39.A).
2. Raise it enough to extract the wheel easily.
3. Using a screwdriver, remove the snap ring (fig. 39.B) and the shoulder washer (fig. 39.C).
4. Remove the wheel to be changed.
5. Coat the axle (fig. 39.D) with grease.
6. Mount the spare wheel.
7. Carefully replace the shoulder washer and snap ring.

IMPORTANT Check that the two rear wheels are the same height (fig. 40.A) and that the difference between the external diameters of the two wheels (fig. 40.B) is no greater than 8-10 mm. On the contrary, to avoid uneven mowing, the cutting-means assembly must be aligned by an authorised service centre.

8.3.5 Repairing or changing tyres

The tyres are "Tubeless" and so all punctures must be repaired by a tyre repairer following the procedures required for this kind of tyre.

8.4 ELECTRONIC CIRCUIT BOARD

The electronic circuit board is a component fitted below the dashboard which manages all machine safety devices.

8.4.1 Electronic circuit board protection device (*for rear collection models only*)

- The electronic circuit board is located below the dashboard and fitted with a self-setting protection which breaks the circuit if there is a fault or short circuit on the electrical system (chap. 14).

8.4.2 Electronic circuit board protection fuse (*for side discharge models only*)

- The electronic circuit board is located below the dashboard and fitted with a fuse which breaks the circuit if there is a fault or short circuit on the electrical system (chap. 14).

8.5 REPLACING A FUSE

The machine is fitted with fuses (fig. 41.A) with different capacities and functions. Specifically:

- 10 A fuse = protects the main and power circuits of the electronic circuit board. When it blows, the machine stops and the dashboard light switches off (*for rear discharge models only* (par. 5.11))
- 25 A fuse = protects the battery recharge circuit. When it blows, the battery gradually runs down and the machine will have problems starting.

The fuse capacity is indicated on the fuse.

IMPORTANT *A blown fuse must always be replaced by one of the same type and ampere rating, and never with one of another rating.*

If you are unable to understand why it has blown, contact Your Dealer.

8.6 REPLACING BULBS

8.6.1 Type "I" - Incandescent light bulbs

- The bulbs (18W) have a bayonet fitting and are installed in the bulb holder which can be taken out by turning it anti-clockwise with pliers (fig. 42).

8.6.2 Type "II" - LED light bulbs

- Loosen the lock nut (fig. 42.A) and remove the connector (fig.42.B). Remove the LED illuminator (fig. 42.C), secured by screws (fig. 42.D).

8.7 REAR AXLE

- This is a sealed single unit that does not require maintenance. It is permanently lubricated and its lubricant does not need changing or topping up.

9. STORING THE MACHINE

When you intend to put your machine away for more than 30 days:

1. Wait for the engine to cool
2. Disconnect the battery cables and store it in a cool and dry place.
3. Empty the fuel tank (par. 7.2.2) and follow all the instructions in the engine manual.
4. Clean the machine thoroughly.
5. Check the machine for any damage. If necessary, contact the authorised assistance centre.
6. Store the machine:
 - with the cutting-means assembly lowered
 - in a dry place
 - protected from inclement weather
 - and covered with a sheet where possible (par. 15.4)
 - in a place where children cannot get to it
 - making sure that keys or tools used for maintenance are removed.

Before starting to use the machine again:

- check that there are no fuel leaks from the tubes, fuel stopcock or carburettor.
- prepare the machine as described in chapter "6. Using the machine".

10. HANDLING AND TRANSPORTATION

- When handling the machine, always:
 - disengage the cutting means;
 - bring the cutting-means assembly to the highest position;
 - stop the engine;
- When transporting the machine on a vehicle or trailer, always:
 - use an access ramp of suitable strength, width and length;
 - load the machine with the engine switched off, with the key removed from the ignition, without a driver and pushed by an adequate number of people;
 - close the fuel tap (if provided);
 - lower the cutting-means assembly;
 - engage the parking brake;
 - position it so that it can not cause a hazard for anybody;
 - fasten firmly to the means of transport using ropes or chains to prevent it from tipping over causing damage and fuel leaks.

11. ASSISTANCE AND REPAIRS

This manual provides all the necessary information to run the machine and for correct basic maintenance operations which can be performed by the user. Any regulations and maintenance operations not described herein must be carried out by your Dealer or Authorized Service Centre, which have the necessary knowledge and equipment to ensure that the work is carried out correctly, maintaining the correct degree of safety and the original operating conditions of the machine. Any operations performed in unauthorized centres or by unqualified persons will totally invalidate the Warranty and all obligations and responsibilities of the Manufacturer.

- Only authorized service workshops can carry out guaranteed repairs and maintenance.

13. MAINTENANCE TABLE

The boxes at the side are for you to mark the date or number of working hours at which the intervention was made.

- The authorized service workshops only use genuine spare parts. Genuine spare parts and attachments have been designed specifically for machines.
- Non-original parts and attachments are not approved; use of non-original spare parts and attachments will jeopardize the safety of the machine and relieve the Manufacturer from all obligations or liabilities.
- It is advisable to send your machine once a year to an authorized service workshop for servicing, assistance and safety device inspection.

12. WARRANTY COVERAGE

The warranty covers all material and manufacturing defects. The user must follow all the instructions provided in the accompanying documentation.

The warranty does not cover damages caused by:

- Failure to become familiar with the documentation accompanying the machine.
- Carelessness.
- Incorrect or prohibited use or assembly.
- Use of non-genuine spare parts.
- Use of attachments not supplied or approved by the manufacturer.

The warranty does not cover:

- Normal wear and tear of consumables, such as drive belts, headlights, wheels, blades, safety bolts and wires.
- Normal wear and tear.
- Engines. Engines are covered by the warranty provided by the relative manufacturer in compliance with the specified terms and conditions.

The purchaser is protected by his own national legislation. The purchaser's rights envisaged by the national laws in his own country are not in any way restricted by this warranty.

Operation	Frequency (hours)	Completed (Date or Hours)					Notes
MACHINE							
Safety checks/check controls	Before each use						par. 6.2
Tyre pressure check	Before each use						par. 6.1.3
Assembly/Checking of outlet guards	Before each use						par. 6.1.4
General cleaning and inspection	After each use						par. 7.4
Checking for any damage to the machine. If necessary, contact the authorised assistance centre.	After each use						-
Battery power reserve	Before storage						par. 7.5
Complete bolt and screw check	25						
Cutting means positioning and sharpening check	25						***
Transmission belt check	25						***
Cutting means control belt check	25						***
Brake regulation and check	25						***
Drive regulation and check	25						***
Cutting means gear and brake check	25						***
General lubrication	25						****
Replacing cutting means	100						***
Replacing the transmission belt	-						** / ***
Replacing the cutting means control belt	-						** / ***
ENGINE							
Checking/topping up fuel level	Before each use						par 7.2
Check/top-up engine oil	Before each use						par 7.3
Replacement of the engine oil	...						*
Air filter cleaning and check	...						*
Air filter replacement	...						*
Fuel filter check	...						*
Fuel filter replacement	...						*
Spark plug points cleaning and check	...						*
Replace the spark plug	...						*

* See the engine manual for the full list and frequency

** At the first signs of any malfunction, contact your Dealer immediately

*** The operation must be carried out by your Dealer or a specialized Service Centre

**** General lubrication of all joints should also be carried out whenever the machine is to be left unused for a long period.

14. PROBLEM IDENTIFICATION

PROBLEM	PROBABLE CAUSE	REMEDY
---------	----------------	--------

1. With the key turned to «ON», the light stays off (for rear collection models only)	The safety device of the electronic circuit board has cut in due to:	Turn the ignition key to «STOP» position and look for the cause of the problem:
	badly connected battery	check the connections (par. 4.4)
	battery terminals crossed	check the connections (par. 4.4).
	flat battery	recharge the battery (par. 7.5)
	fuse blown	replace fuse (10 A) (par. 8.5).
	wet circuit board	dry using luke warm air
2. With the key turned to «START» the light flashes and the starter motor does not run (for rear collection models only)	starting conditions have not been met	check that all starting conditions are met (par. 6.2.2)
3. With the key turned to «START» the light is on but the starter motor does not run (for rear collection models only)	insufficiently charged battery	recharge the battery (par. 7.5)
	malfunction on the starter relay	contact your Dealer

If problems persist after having performed the above operations, contact your dealer.

PROBLEM	PROBABLE CAUSE	REMEDY
4. With the key turned to «START» the starter motor does not run (for side discharge models only)		Turn the ignition key to «STOP» position and look for the cause of the problem:
	starting conditions have not been met	check that all starting conditions are met (par. 6.2.2)
	badly connected battery	check the connections (par. 4.4)
	battery terminals crossed	check the connections (par. 4.4)
	flat battery	recharge the battery (par. 7.5)
	fuse blown	replace fuse (10 A) (par. 8.5).
	wet circuit board	dry using luke warm air
5. With the key on «START» the starter motor runs but the engine does not start	insufficiently charged battery	recharge the battery (par. 7.5)
	faulty fuel supply	check the level in the tank (par. 7.2.1)
		open the fuel stopcock (if foreseen) (par. 6.4)
		check the fuel filter
faulty ignition	check that spark plug cap is securely fitted	
	check that the electrodes are clean and have the correct gap	
6. Starting is difficult or the engine runs erratically	carburation problems	clean or replace the air filter
		empty the fuel tank and refill with fresh fuel
		check and replace the fuel filter if necessary
7. Weak engine performance during cutting	forward speed too high in relation to cutting height	reduce the forward speed and/or raise the cutting height (par. 6.5.4)
8. The engine shuts down whilst working	the safety devices have cut in	check that all starting conditions are met (par. 6.2.2)
	blown fuse due to a short circuit or electrical system faults (for side discharge models only)	The cause of the fault should be ascertained and dealt with to avoid reactivating the protection device
Replace the fuse (10 A) (par. 8.5). Contact your Dealer if such interruptions continue		
9. The engine stops whilst operating and the indicator light switches off (for rear collection models only)	The safety device of the electronic circuit board has cut in due to:	Turn the ignition key to «STOP», wait for a couple of seconds to allow the circuit to reset automatically and:
	battery terminals crossed	check the connections (par. 4.4)
	faults in the battery charging regulator	check the battery connections (par. 4.4)
		check the battery is fitted
short circuit	contact your Dealer	
10. The cutting means do not engage or do not stop promptly when they are disengaged	problems with engagement mechanism	contact your Dealer

If problems persist after having performed the above operations, contact your dealer.

PROBLEM	PROBABLE CAUSE	REMEDY
11. Uneven mowing and insufficient collection <i>(for rear collection models only)</i>	cutting-means assembly is not parallel to the ground	check the tyre pressure (par. 6.1.3)
		reinstate the alignment of the cutting-means assembly in relation to the ground (par. 8.2.1)
	inefficient cutting means	contact your Dealer
	forward speed too high compared to height of grass	reduce the forward speed and/or raise the cutting-means assembly (par. 6.5.4)
		wait for the grass to dry
collector channel is blocked	remove the grass catcher and empty the discharge chute (par. 7.4.2)	
12. Uneven mowing for side <i>(discharge models only)</i>	cutting-means assembly is not parallel to the ground	check the tyre pressure (par. 6.1.3)
		reinstate the alignment of the cutting-means assembly in relation to the ground (par. 8.2.1)
	inefficient cutting means	contact your Dealer
13. Unusual vibrations while working	cutting-means assembly is full of grass	clean the cutting-means assembly (par. 7.4.4)
	the cutting means are unbalanced or loose	contact your Dealer
	loose bolts and screws	check and tighten all the engine and frame bolts
14. Uncertain or ineffective braking	the brake is not adjusted correctly	contact your Dealer
15. Erratic forward movement, poor drive when going uphill or if the machine has a tendency to rear up	problems with the belt or the engagement device	contact your Dealer
16. With the engine running, the machine does not move when the drive pedal is pressed (hydrostatic transmission models)	release lever in the gear disengagement position	return it to the gear engaged position (par. 5.13)
17. The machine starts to vibrate abnormally and/or has hit an object	damaged or loose parts	stop the machine and remove the ignition key
		inspect for damage
		check for and tighten any loose parts
		have all checks, repair work and replacements carried out by a specialized Centre only.

If problems persist after having performed the above operations, contact your dealer.

15. ATTACHMENTS

15.1 "MULCHING" KIT

It finely chops the grass cuttings and leaves them on the lawn (fig. 43.A1; fig 43.A2).

15.2 MAINTENANCE BATTERY CHARGER

This keeps the battery in good working order when the machine is in storage, guaranteeing an optimum level of charge and longer battery life (fig. 43.B).

15.3 TOWING KIT

To tow a small trailer (fig. 43.C).

15.4 CANVAS COVER

Protects the machine from dust when not in use (fig. 43.D)

15.5 REAR DISCHARGE GUARD KIT

Used instead of the grass catcher when the cuttings are not collected (fig.43.E).
(For rear discharge models only).

15.6 18" SNOW CHAINS

These improve front wheel adherence on snow-covered sections of road and allow the snow shovel equipment to be used (fig. 43.F).

15.7 18" MUD / SNOW WHEELS

These improve drive performance on snow and mud.

15.8 TRAILER

For transporting tools and other objects within the allowed load limits (fig. 43.H).

15.9 SPRINKLER

To sprinkle salt or fertilisers (fig. 43.I).

15.10 GRASS ROLLER

To make the soil compact after seeding or to flatten the grass (fig. 43.J).

15.11 SNOW BLADE

Shovels and accumulates removed snow to the side (fig. 43.K).

15.12 LEAF AND GRASS COLLECTOR

For the collection of leaves and grass on lawn surfaces (fig. 43.L).



ÍNDICE

1. INFORMACIÓN GENERAL	2	6.6 Parada	16
2. NORMAS DE SEGURIDAD	2	6.7 Después del uso	16
3. CONOCER LA MÁQUINA	5	7. MANTENIMIENTO ORDINARIO	16
3.1 Descripción máquina y uso previsto	5	7.1 Información general	16
3.2 Señales de seguridad	6	7.2 Abastecimiento de carburante / vaciado de carburante	17
3.3 Etiqueta de identificación	6	7.3 Control, llenado, descarga aceite del motor	17
3.4 Componentes principales	6	7.4 ruedecillas limitadoras	18
4. MONTAJE	7	7.5 Limpieza	18
4.1 Componentes para el montaje	7	7.6 Batería	19
4.2 Montaje del volante	8	7.7 Tuercas y tornillos de fijación	20
4.3 Montaje del asiento	8	8. MANUTENCIÓN EXTRAORDINARIA	20
4.4 Montaje y conexión batería	8	8.1 Medidas de seguridad	20
4.5 Montaje del parachoques anterior	8	8.2 Grupo dispositivos de corte / dispositivos de corte	20
4.6 Montaje del deflector de descarga lateral (solo para modelos con descarga lateral)	8	8.3 Sustitución de las ruedas anteriores / posteriores	20
4.7 Montaje de los refuerzos laterales del grupo de dispositivos de corte (solo para modelos con descarga lateral, si estuviera previsto)	9	8.4 Tarjeta electrónica	21
4.8 Montaje y terminación de la placa posterior (solo para modelos con recogida posterior)	9	8.5 Sustitución de un fusible	21
5. MANDOS DE CONTROL	9	8.6 Sustitución de lámparas	22
5.1 Conmutador de llave	9	8.7 Eje posterior	22
5.2 Mando acelerador	9	9. ALMACENAMIENTO	22
5.3 Palanca freno de estacionamiento	10	10. DESPLAZAMIENTO Y TRANSPORTE	22
5.4 Pedal fricción / freno (transmisión mecánica)	10	11. ASISTENCIA Y REPARACIONES	22
5.5 Palanca mando cambio de velocidad (transmisión mecánica)	10	12. COBERTURA DE LA GARANTÍA	23
5.6 Pedal freno (transmisión hidrostática)	10	13. TABLA DE MANTENIMIENTOS	23
5.7 Pedal tracción (transmisión hidrostática)	10	14. IDENTIFICACIÓN DE PROBLEMAS	24
5.8 Palanca de desbloqueo de la transmisión hidrostática (transmisión hidrostática)	11	15. ACCESORIOS	27
5.9 Mando de activación y desactivación de los dispositivos de corte	11	15.1 Kit para "mulching"	27
5.10 Pulsador de habilitación corte con marcha atrás	11	15.2 Cargador de batería de mantenimiento	27
5.11 Palanca de ajuste de la altura de corte	11	15.3 Kit arrastre	27
5.12 Indicador luminoso y dispositivo de señalización acústica (solo para modelos con recogida posterior)	11	15.4 Lona de cubierta	27
5.13 Palanca de volcado bolsa de recolección (si estuviera previsto, solo para modelos con recogida posterior)	11	15.5 Kit sistema de seguridad de descarga posterior	27
6. USO DE LA MÁQUINA	11	15.6 Cadenas de nieve 18"	27
6.1 Operaciones preliminares	11	15.7 Ruedas para fango/nieve 18"	27
6.2 Controles de seguridad	12	15.8 Remolque	27
6.3 Uso de la máquina en pendientes	13	15.9 Esparcidor	27
6.4 Arranque	14	15.10 Rodillo para hierba	27
6.5 Trabajo	14	15.11 Quitanieves de cuchilla	27
		15.12 RECOGEDOR DE hojas y hierba	27

1. INFORMACIÓN GENERAL

1.1 CÓMO LEER EL MANUAL

En el texto del manual, algunos párrafos que contienen información de particular importancia a fines de la seguridad o del funcionamiento están destacados en modo diferente de acuerdo con el siguiente criterio:

NOTA o **IMPORTANTE** ofrece informaciones u otros detalles relativos a lo descrito anteriormente, con la intención de no dañar la máquina o causar daños.

El símbolo  señala un peligro. El incumplimiento de la advertencia comporta posibilidad de lesiones personales o a terceros y/o daños.

Los párrafos señalados con un recuadro con borde con puntos grises indican características opcionales no presentes en todos los modelos documentados en este manual. Verificar si la característica está presente en este modelo.

Todas las indicaciones "anterior" "posterior", "derecha" e "izquierda" se entienden referidas a la posición de trabajo del operador.

1.2 REFERENCIAS

1.2.1 Figuras

Las figuras en estas instrucciones de uso se numeran 1, 2, 3 y así sucesivamente.

Los componentes indicados en las figuras se indican con las letras A, B, C, y así sucesivamente.

Una referencia al componente C en la figura 2 se indica con la indicación: "Ver fig. 2.C" o simplemente "(Fig. 2.C)".

Las etiquetas son indicativas. Las piezas reales pueden variar respecto a aquellas representadas.

1.2.2 Títulos

El manual está dividido en capítulos y párrafos. El título del párrafo "2.1 Preparación" es un subtítulo de "2. Normas de seguridad". La referencias a títulos o párrafos están señaladas con la abreviatura cap. o pár. y el número correspondiente. Ejemplo: "cap. 2" o "pár. 2.1"

2. NORMAS DE SEGURIDAD

2.1 PREPARACIÓN

 **Familiarizarse con los mandos y el uso apropiado de la máquina. Aprender a parar rápidamente el motor. El incumplimiento de las advertencias y de las instrucciones puede causar incendios y/o graves lesiones.**

- No permita nunca que los niños o personas que no tengan la práctica necesaria con las instrucciones usen la máquina. Las leyes locales pueden fijar una edad mínima para el usuario.
- No utilice la máquina si el usuario estuviera cansado o se encontrara mal, o hubiese tomado fármacos, drogas, alcohol o sustancias nocivas para sus capacidades de reflejos y atención.
- No transportar niños u otros pasajeros
- Recuerde que el operador o el usuario es el responsable por los accidentes y daños no previstos que pudieran ocasionarse a personas o a sus posesiones. El usuario es responsable de la evaluación de los riesgos potenciales del terreno sobre el cual debe trabajar, así como de tomar todas las precauciones necesarias para garantizar su seguridad y la de terceros, especialmente en pendientes, terrenos accidentados, resbaladizos o inestables.
- Si se quisiera ceder o prestar la máquina a otras personas, asegúrese de que el usuario haya observado las instrucciones de uso contenidas en el presente manual.

2.2 OPERACIONES PRELIMINARES

Dispositivos de protección individual (DPI)

- Llevar puesta indumentaria adecuada, calzado de trabajo resistente con suela antideslizante y pantalones largos. No utilice la máquina con los pies descalzos o con sandalias abiertas. Llevar puestos auriculares de protección del oído.
- No lleve bufandas, camisas, collares, pulseras, ropa con volantes o con lazos o corbatas o accesorios colgantes o anchos que puedan engancharse en la máquina o en objetos y materiales presentes en el lugar de trabajo.
- Recoja el pelo largo adecuadamente.

Zona de trabajo / Máquina

- Inspeccionar a fondo toda la zona de trabajo y eliminar todo lo que pueda lanzar la máquina o dañar el dispositivo

de corte/órganos giratorios (piedras, ramas, alambres, huesos, etc.).

Motores de combustión interna

 ¡PELIGRO! El carburante es altamente inflamable.

- Conserve el carburante en especiales recipientes homologados para dicho uso, en lugares seguros, lejos de fuentes de calor o llamas libres.
- Dejar los contenedores y la zona de almacén de gasolina sin residuos de hierba de hojas o grasa excesiva.
- No deje los contenedores al alcance de los niños.
- No fume el abastecimiento o el llenado de carburante y cada vez que se maneje el carburante.
- Llenar el carburante utilizando un embudo, solo al aire libre.
- Evitar inhalar vapores del carburante.
- No añada carburante ni quite el tapón del depósito cuando el motor esté funcionando o esté caliente.
- Abra lentamente el tapón del depósito dejando salir gradualmente la presión interna.
- No acerque llamas a la boca del depósito para verificar el contenido.
- Si saliera carburante, no encienda el motor, aleje la máquina del área en la que se ha vertido el carburante y evite provocar un incendio, espere que el carburante se haya evaporado y los vapores hayan desaparecido.
- Limpie inmediatamente todo resto de carburante vertido en la máquina o en el terreno.
- Colocar y apretar bien los tapones del depósito y del contenedor del carburante.
- No ponga en funcionamiento la máquina en un lugar donde se haya efectuado dicha operación; el arranque del motor debe efectuarse a una distancia de al menos 3 metros del lugar donde se ha efectuado el llenado del carburante.
- Evitar el contacto del carburante con la ropa y, en ese caso, cambiarse la ropa antes de poner en marcha el motor.

2.3 DURANTE EL USO

Zona de trabajo

- No accione el motor en espacios cerrados, donde puedan acumularse peligrosos humos de monóxido de carbono. Las operaciones de puesta en marcha deben efectuarse al aire libre o en lugar bien ventilado. Recuerde siempre que los gases de descarga son tóxicos.

- Durante el arranque de la máquina no dirija el silenciador ni los gases de descarga hacia materiales inflamables.
- No use la máquina en ambientes con riesgo de explosión, en presencia de líquidos inflamables, gas o polvos. Contactos eléctricos o roces mecánicos pueden generar chispas que pueden encender el polvo o los vapores.
- Trabajar sólo con luz diurna o con una buena luz artificial y en condiciones de buena visibilidad.
- Mantener a las personas, niños y animales lejos de la zona de trabajo. Es necesario que los niños sean vigilados por otro adulto.
- Evitar trabajar en la hierba mojada, bajo la lluvia y con riesgo de tormentas, especialmente con probabilidad de relámpagos.
- Prestar especial atención a las irregularidades del terreno (cambios de rasante, cunetas), a las pendientes, a los peligros con frecuencia escondidos y a la presencia de posibles obstáculos que puedan limitar la visibilidad.
- Prestar mucha atención cerca de barrancos, acequias o diques. La máquina puede volcar si una rueda sobrepasa un borde o si el borde cede.
- Prestar especial atención en los terrenos pendientes donde se requiere especial atención para evitar vuelcos o pérdida de control de la máquina. Las principales causas de pérdida de control son:
 - Falta de adherencia de las ruedas
 - Velocidad excesiva
 - Frenado inadecuado
 - Máquina inadecuada para el uso
 - Ignorancia de los efectos que pueden derivar de las condiciones del terreno
 - Uso incorrecto como vehículo de arrastre.

Comportamientos

- Durante la guía y el trabajo, no se distraiga y mantenga la concentración necesaria.
- Prestar atención cuando se realiza la operación de marcha atrás. Mirar atrás antes y durante la operación de marcha atrás para asegurarse de que no haya obstáculos.
- Prestar atención cuando se arrastran cargas o se usan equipos pesados:
 - Para la fijación de las barras de remolque utilizar solo los puntos aprobados;
 - No cambie la dirección bruscamente. Prestar atención durante la marcha atrás;
 - Utilizar contrapesos o pesos sobre las ruedas cuando lo indique el manual de instrucciones.
- Prestar atención cuando se utilicen bolsas de recolección y accesorios que puedan

alterar la estabilidad de la máquina, en particular en las pendientes.

- Mantenga siempre las manos y pies lejos del dispositivo de corte, tanto durante el arranque como durante el uso de la máquina.
- Atención: el elemento de corte sigue girando durante unos segundos también después de su desactivación o después del apagado del motor
- Prestar atención al grupo de dispositivos de corte con más de un dispositivo de corte, pues un dispositivo de corte en rotación puede determinar la rotación de los demás.
- Mantenerse siempre lejos de la abertura de descarga.
- No tocar las partes del motor que, durante el uso, se calientan. Riesgo de quemaduras.
- Para evitar el riesgo de incendio, no deje la máquina parada en la hierba con el motor en movimiento.

 En el caso de roturas o accidentes durante el trabajo, parar inmediatamente el motor, alejar la máquina para no provocar otros daños; en el caso de accidentes con lesiones personales o a terceros, activar inmediatamente los procedimientos de primeros auxilios más adecuados para la situación e ir a un Centro de Salud para recibir atención. Retirar cuidadosamente los residuos que podrían causar daños o lesiones a personas o animales si no se les advirtiera.

Limitaciones para el uso

- No utilice nunca la máquina con protecciones dañadas, ausentes o no posicionadas correctamente (bolsa de recogida, protección de descarga lateral, protección de descarga posterior)
- No utilice la máquina si los accesorio/herramientas no están instalados en los puntos previstos.
- No desconectar, desactivar, quitar ni manipular los sistemas de seguridad/microinterruptores presentes.
- No someta la máquina a esfuerzos excesivos y no use una máquina pequeña para efectuar trabajos pesados; el uso de una máquina adecuada reduce los riesgos y mejora la calidad del trabajo.
- La máquina no está homologada para circular por calles públicas. Su empleo (según lo establecido en el Código de Circulación) está permitido exclusivamente en áreas privadas cerradas al tránsito.

2.4 MANTENIMIENTO, ALMACENAMIENTO

Efectuar un regular mantenimiento y un correcto almacenamiento preserva la seguridad de la máquina y el nivel de sus prestaciones.

Mantenimiento

- No utilizar jamás la máquina con piezas desgastadas o dañadas. Las piezas averiadas o deterioradas deben ser sustituidas y jamás reparadas.
- Para reducir el riesgo de incendios, controlar regularmente que no haya pérdidas de aceite y/o carburante.
- Durante las operaciones de regulación de la máquina, prestar mucha atención para evitar que queden atrapados los dedos entre el dispositivo de corte y las partes fijas de la máquina.

 El nivel de ruido y de vibraciones indicado en estas instrucciones, son valores máximos de uso de la máquina. El uso de un elemento de corte desajustado, la excesiva velocidad de movimiento y la ausencia de mantenimiento influyen de manera significativa en las emisiones sonoras y en las vibraciones. Como consecuencia es necesario adoptar medidas preventivas apropiadas para eliminar posibles daños debidos a un ruido elevado y a los esfuerzos por vibraciones; llevar a cabo el mantenimiento de la máquina, usar auriculares anti-ruido, realizar pausas durante el trabajo.

Almacenamiento

- No guarde la máquina con el carburante en el depósito en un local donde los vapores del carburante pudieran alcanzar una llama, una chispa o una fuerte fuente de calor.
- Para reducir el riesgo de incendio, no dejar contenedores con materiales de desecho dentro de una habitación.

2.5 TUTELA DEL MEDIO AMBIENTE

La protección del ambiente debe ser un aspecto relevante y prioritario en el uso de la máquina, a beneficio de la convivencia civil y del ambiente en el que vivimos.

- Evitar ser un elemento de molestia para los vecinos. Utilizar la máquina solo en horarios razonables (no por la mañana temprano o por la tarde cuando se puede molestar a las personas).
- Siga escrupulosamente las normas locales para la eliminación de embalajes, aceites, gasolina, filtros, partes deterioradas o cualquier elemento de fuerte impacto

ambiental; estos residuos deben separarse y entregarse a los especiales centros de recogida que proveerán al reciclaje de los materiales

- Respetar escrupulosamente las normas locales sobre la eliminación de los materiales de desecho
- En el momento de la puesta fuera de servicio, no abandone la máquina en el ambiente, deberá contactar con un centro de recogida, según las normas locales vigentes.

3. CONOCER LA MÁQUINA

3.1 DESCRIPCIÓN MÁQUINA Y USO PREVISTO

Esta máquina es una cortadora de césped con operador sentado.

La máquina está provista de un motor, que acciona el dispositivo de corte, protegido por un cárter, así como por un grupo de transmisión que facilita el movimiento de la máquina.

La máquina está dotada de tracción posterior.

El eje posterior puede estar dotado de:

- transmisión mecánica con 5 relaciones de transmisión delante y una atrás
- transmisión hidrostática con relaciones de transmisión delante y atrás infinitamente variable ("Hydro").

El operador es capaz de conducir la máquina y de accionar los mandos principales manteniéndose siempre sentado en el puesto de conducción.

Los dispositivos de seguridad montados en la máquina prevén la parada del motor y del dispositivo de corte en unos pocos segundos (pár. 6.2.2).

3.1.1 Uso previsto

Esta máquina ha sido proyectada y fabricada para el corte de la hierba.

En general esta máquina puede:

- MP 84 / MP 98 Series puede:
 1. cortar la hierba y recogerla en la bolsa de recolección
 2. cortar la hierba y descargarla en el suelo por la parte posterior
 3. cortar la hierba, desmenuzarla y colocarla en el terreno (efecto "mulching").
- SD 98 / 108 Series puede:

4. cortar la hierba y descargarla lateralmente
5. cortar la hierba, desmenuzarla y colocarla en el terreno (efecto "mulching").

La utilización de accesorios especiales, previstos por el Fabricante como equipamiento original o adquirible de manera separada, permite efectuar este trabajo según varias modalidades operativas, ilustradas en este manual o en las instrucciones que acompañan a cada accesorio. Del mismo modo, la posibilidad de aplicar accesorios suplementarios (si son previstos por el Fabricante) puede ampliar el uso previsto a otras funciones, según los límites y las condiciones indicadas en las instrucciones que acompañan a los propios equipos.

3.1.2 Uso inadecuado

- Cualquier otro tipo de uso, no conforme con aquellos indicados anteriormente, puede ser peligroso y causar daños a personas y/o cosas. Es inapropiado (ejemplos son excluyentes):
 - transportar en la máquina o en un remolque a otras personas, niños o animales pues podrían caer y dañarse gravemente o perjudicar una conducción segura;
 - remolcar o empujar cargas sin el uso del accesorio apropiado previsto para el remolque;
 - Utilizar la máquina para el paso en terrenos inestables, resbaladizos, helados, con piedras o irregulares, charcos o pantanos que no permitan la valoración de la consistencia del terreno;
 - accionar el dispositivo de corte en los tramos sin hierba;
 - usar la máquina para recoger hojas o residuos.

IMPORTANTE *El uso impropio de la máquina comporta la invalidación de la garantía y que el Fabricante decline toda responsabilidad, corriendo a cargo del usuario todos los gastos derivados de daños o lesiones propias o a terceros.*

3.1.3 Tipología de usuario

Esta máquina está destinada al uso por parte de consumidores, es decir, operadores no profesionales. Esta máquina está destinada para un "uso semi-profesional".

IMPORTANTE *La máquina debe ser utilizada por un solo operador.*

3.2 SEÑALES DE SEGURIDAD

En la máquina aparecen diferentes símbolos (fig. 2). Su función es la de recordar al operador que utilice la máquina con la atención y cautela necesarias.

Significado de los símbolos:



Atención: Leer las instrucciones antes de utilizar la máquina.



Atención: Quitar la llave y leer las instrucciones antes de efectuar cualquier operación de mantenimiento o reparación.



¡Peligro! Expulsión de objetos: No trabaje sin haber montado el sistema de seguridad de descarga posterior o la bolsa de recolección. (solo para modelos con recogida posterior)



¡Peligro! Expulsión de objetos: No trabaje sin haber montado el deflector de descarga lateral. (solo para modelos con descarga lateral)



¡Peligro! Expulsión de objetos: Mantener lejos a las personas



¡Peligro! Volcado de la máquina: No utilice esta máquina en pendientes superiores a 10°



¡Peligro! Mutilaciones: Asegurarse que los niños permanezcan lejos de la máquina cuando el motor esté en marcha



Riesgo de cortes. Dispositivo de corte en movimiento. No introducir las manos o los pies en el interior del alojamiento de los dispositivos de corte.



¡Atención! Mantenerse apartado de las superficies calientes

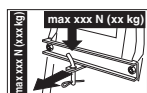

Quando utilice el kit remolque no supere los límites indicados en la etiqueta y respete las normas de seguridad.



¡Atención! No utilice lanzas a presión para limpiar la transmisión.

IMPORTANTE Las etiquetas adhesivas estropeadas o ilegibles deben ser sustituidas. Pedir nuevas etiquetas al centro de asistencia autorizado.

3.3 ETIQUETA DE IDENTIFICACIÓN

La etiqueta de identificación indica los siguientes datos (fig. 1):

1. Nivel de potencia acústica
2. Marca CE de conformidad
3. Año de fabricación
4. Potencia y velocidad de ejercicio del motor
5. Modelo de la máquina
6. Tipo de máquina
7. Número de matrícula
8. Peso de la máquina con el depósito de combustible vacío en kg
9. Nombre y dirección del Fabricante
10. Tipo de transmisión
11. Código artículo

Transcribir los datos de identificación de la máquina en los espacios correspondientes de la etiqueta indicada detrás de la cubierta.

IMPORTANTE Utilizar los datos de identificación indicados en la etiqueta de identificación cada vez que se contacta con el taller autorizado.

IMPORTANTE El ejemplo de la declaración de conformidad se encuentra en las últimas páginas del manual.

3.4 COMPONENTES PRINCIPALES

La máquina está constituida por los siguientes componentes principales, a los que corresponden las siguientes funciones (fig. 1):

- A. Grupo de dispositivos de corte:** es el grupo formado del cárter, que comprende los dispositivos de corte giratorios y de los dispositivos de corte.
- B. Dispositivos de corte: son los elementos predispuestos para el corte de la hierba; las aletas colocadas en los extremos favorecen el transporte de la hierba cortada hacia el canal de expulsión.**
- C. Deflector de descarga lateral:** es una protección de seguridad e impide que eventuales objetos recogidos por los dispositivos de corte puedan ser lanzados lejos de la máquina (solo para modelos con descarga lateral).
- D. Canal de expulsión:** es el elemento de conexión entre el grupo dispositivos de

corte y la bolsa de recolección(*solo para modelos con recolección posterior*).

- E. Bolsa de recolección:** además de la función de recolección de la hierba cortada, constituye un elemento de seguridad, impidiendo que eventuales objetos recogidos por las cuchillas puedan ser lanzados lejos de la máquina(*solo para modelos con recogida posterior*).
- F. Sistema de seguridad de descarga posterior (disponible por encargo):** montada en lugar de la bolsa de recolección, impide que eventuales objetos recogidos por los dispositivos de corte puedan ser lanzados lejos de la máquina (*solo para modelos con recogida posterior*).
- G. Asiento del conductor:** es el puesto de trabajo del operador y está dotado de un sensor que detecta su presencia de modo que permita la intervención de los dispositivos de seguridad.
- H. Batería:** suministra la energía para el arranque del motor; sus características y normas de uso se describen en un manual de instrucciones específico.
- I. Motor:** suministra el movimiento ya sea de los dispositivos de corte como a la tracción a las ruedas; sus características y normas de uso se describen en un manual específico.
- J. Parachoques anterior:** Suministra la protección a las partes anteriores de la máquina..
- K. Volante:** controla la dirección de las ruedas anteriores.

4. MONTAJE

 **Las normas de seguridad a efectuar se describen en el cap. 2. Respetar escrupulosamente dichas indicaciones para no sufrir graves riesgos o peligros.**

Por motivos de almacenamiento y transporte, algunos componentes de la máquina no se ensamblan directamente en fábrica, sino que se deben montar después de la remoción del embalaje, siguiendo las instrucciones descritas a continuación.

 **El desembalaje y la terminación del montaje debe ser efectuados sobre una superficie plana y sólida, con espacio suficiente para el desplazamiento de la máquina y de los embalajes, ayudándose de herramientas apropiadas. No utilice la máquina antes de haber efectuado las indicaciones de la sección "MONTAJE".**

4.1 COMPONENTES PARA EL MONTAJE

En el embalaje están comprendidos los componentes para el montaje indicados en la siguiente tabla:

	Descripción
1	Volante
2	Cobertura del tablero de instrumentos y componentes de montaje del volante
3	Asiento de guía
4	Batería
5	Parachoques anterior
6	Ruedecillas limitadoras
7	Bolsa con los relativos tornillos de montaje e instrucciones (<i>solo para modelos con recogida posterior</i>)
8	Parte inferior de la placa posterior, los soportes de la bolsa y los accesorios correspondientes de acabado y montaje (<i>solo para modelos con recogida posterior</i>)
9	Deflector de descarga lateral (<i>solo para modelos con descarga lateral</i>)
10	Refuerzos laterales del grupo de dispositivos de corte (<i>solo para modelos con descarga lateral, si estuviera previsto</i>).
11	Sobre con: - manuales de instrucción y los documentos - tornillería de montaje del asiento - equipo de montaje del deflector de descarga lateral (<i>solo para modelos con descarga lateral</i>) - tornillos de conexión de los cables de la batería - 2 llaves de encendido - 1 fusible de recambio de 10 A

4.1.1 Desembalaje

1. Abrir el embalaje con atención para no perder los componentes.
2. Consultar la documentación incluida en la caja, por ejemplo estas instrucciones.
3. Extraer de la caja todos los componentes no montados.
4. Extraer del embalaje la máquina siguiendo las siguientes precauciones:
 - llevar a la máxima altura el grupo dispositivo de corte (pár. 5.10) para evitar dañarlo en el momento de la bajada de la máquina desde el palé de base;
 - Bajar la máquina del palé de base.

Para los modelos de transmisión hidrostática, llevar la palanca de desbloqueo de la transmisión en posición desbloqueada (pár. 5.13).

4.2 MONTAJE DEL VOLANTE

1. Colocar la máquina en una superficie plana y alinear las ruedas anteriores.
2. Montar el cubo (fig. 3.A) en el eje (fig. 3.B), prestando atención a que el pasador (fig. 3.C) esté introducido correctamente en el asiento del cubo.
3. Aplicar las cubierta del tablero de instrumentos (fig. 3.D) introduciendo los siete enganches de disparo automático en los respectivos asientos.
4. Montar el volante (fig. 3.E) en el cubo (fig. 3.A) de manera que los radios estén dirigidos hacia el asiento.
- 5a. **Solo para volante tipo "I"** - Introducir el distanciador (fig. 3.F) y fijar el volante por medio de los tornillos (fig. 3.G) suministrados, en la secuencia indicada.
- 5b. **Solo para volante tipo "II"** - Fijar el volante por medio de los tornillos (fig. 3.F, 3.G) suministrados, en la secuencia indicada.
6. Aplicar la cobertura del volante (fig. 3.H) introduciéndola con bloqueo en el alojamiento correspondiente.

4.3 MONTAJE DEL ASIENTO

Montar el asiento (fig. 4.A) sobre la plancha (fig. 4.B) utilizando los tornillos (fig. 4.C).

4.4 MONTAJE Y CONEXIÓN BATERÍA

La batería (fig. 5.A) está instalada debajo del asiento y sujeta por un resorte (fig. 5.B).

1. Efectuar la conexión del cable rojo (fig. 5.C) al polo positivo (+) y del cable negro (fig. 5.D) al polo negativo (-) utilizando los tornillos suministrados como se indica.
2. Repartir la grasa de silicona en los bornes y coloque correctamente el capuchón del cable rojo (fig. 5.E).

IMPORTANTE *Ejecutar la recarga completa, siguiendo las indicaciones contenidas en el manual de la batería.*

IMPORTANTE *Para evitar la intervención de la protección de la tarjeta electrónica, evitar absolutamente poner en marcha el motor antes de ejecutar la recarga completa!*

4.5 MONTAJE DEL PARACHOQUES ANTERIOR

- 1a. **Solo para parachoques tipo "I"** - Montar el parachoques anterior (fig. 6.A) en la parte inferior del bastidor (fig. 6.B) utilizando los cuatros tornillos (fig. 6.C).
- 1b. **Solo para parachoques tipo "II"**:
 1. Montar los dos soportes (fig. 6.A) y (fig. 6.B) en la parte inferior del bastidor (fig. 6.C) respetando el sentido de montaje indicado en la figura: R= derecha; L= izquierda.
 2. apretar a fondo los tornillos (fig. 6. D)
 3. Fijar el parachoques anterior (fig. 6.E) a los soportes (fig. 6.A) y (fig. 6.B) por medio de los tornillos (fig. 6.F) y de las tuercas (fig. 6.G).

4.6 MONTAJE DEL DEFLECTOR DE DESCARGA LATERAL (SOLO PARA MODELOS CON DESCARGA LATERAL)

1. Desde el interior del deflector de descarga lateral (fig. 7.A), montar el resorte (fig. 7.B) introduciendo el terminal (fig. 7.B.1) en el orificio y girándolo de manera que tanto el resorte (fig. 7.B) como el terminal (fig. 7.B.2) resulten correctamente instalados en los alojamientos correspondientes.
2. Posicionar el deflector de descarga lateral (fig. 7.A) a nivel de los soportes (fig. 7.C) del grupo dispositivos de corte y, utilizando un destornillador, girar el segundo terminal (fig. 7.B.2) del resorte (fig. 7.B) de manera que se lleve al exterior del deflector de descarga lateral.
3. Introducir el perno (fig. 7.D) en los orificios de los soportes (fig. 7.C) y del deflector de descarga lateral, haciéndolo pasar por el interior de las espiras del resorte (fig. 7.B) hasta la salida completa del extremo perforado por el soporte más interior.
4. Introducir el pasador (fig. 7.E) en el orificio (fig. D.1) del perno (fig. 7.D) y girar el perno lo suficiente para poder plegar las dos extremidades (fig. 7.E.1) del pasador, (con la ayuda de una pinza), de manera que no pueda causar la salida del perno (fig. 7.D).

⚠ Comprobar que el resorte trabaje correctamente, manteniendo firmemente el deflector de descarga lateral en posición bajada y que el perno esté correctamente engranado excluyendo la posibilidad de salida accidental.

IMPORTANTE En los modelos con posibilidad de descarga lateral: asegurarse de haber bajado y bloqueado con la palanca de seguridad (fig. 13.B) la protección de descarga lateral (fig. 13.A).

IMPORTANTE Antes del desmontaje o mantenimiento del deflector, empujar la palanca de seguridad (fig. 14.B) y levantar la protección de descarga lateral (fig. 14.A) para poder efectuar el desmontaje.

NOTA Para desmontar el deflector, realizar los pasos en orden inverso al de montaje.

4.7 MONTAJE DE LOS REFUERZOS LATERALES DEL GRUPO DE DISPOSITIVOS DE CORTE (SOLO PARA MODELOS CON DESCARGA LATERAL, SI ESTUVIERA PREVISTO).

Completar el montaje del grupo de dispositivos de corte montando los refuerzos laterales en el perfil del grupo de dispositivos de corte por medio de los tornillos correspondientes (fig. 8)

4.8 MONTAJE Y TERMINACIÓN DE LA PLACA POSTERIOR (SOLO PARA MODELOS CON RECOGIDA POSTERIOR)

1. Montar las dos bridas inferiores (fig. 9.A) y (fig. 9.B), respetando el sentido de montaje que se indica en la figura , y fijarlas con los tornillos (fig. 9.C) y las tuercas (fig. 9.D), apretándolos a fondo.
2. Extraer los dos tornillos (fig. 9.H), que después serán utilizados.
3. Montar la parte inferior (fig. 9.E) de la placa posterior y fijarla a las bridas inferiores con los tornillos (fig. 9.F) y las tuercas (fig. 9.G), sin apretarlos completamente.
4. Completar la fijación de la parte inferior (fig. 9.E) de la placa posterior atornillando a fondo los dos tornillos centrales (fig. 9.H) eliminados anteriormente y los cuatros tornillos superiores (fig. 9.I)
5. Apretar a fondo las dos tuercas inferiores (fig. 9.G).
6. Introducir la palanca (fig. 9.J) del indicador de bolsa de recolección llena en la sede (fig. 9.K) y empujarla hacia bajo hasta advertir el enganche.

7. Montar los dos soportes de la bolsa de recolección (fig. 9.L) y (fig. 9.M), respetando el sentido de montaje que se indica en la figura, y fijarlas con los tornillos (fig. 9.N) y las arandelas elásticas (fig. 9.O), apretándolos a fondo.

5. MANDOS DE CONTROL

5.1 CONMUTADOR DE LLAVE

La llave activa/desactiva el encendido de la máquina y de los faros (si estuvieran previstos).

Esta tiene cuatro posiciones (fig. 10.A):

1. **Posición de parada.** La máquina se apaga inmediatamente.
2. **Posición de encendido (si estuvieran previstos).** Después del arranque del motor, el encendido de los faros se efectúa llevando la llave en esta posición. Para apagarlos, llevar la llave a la posición de marcha.
3. **Posición de marcha.** Todos los servicios activados..
4. **Posición de marcha.** Introducir el motor de arranque y la máquina se pone en marcha. Soltando la llave de la posición de arranque, la misma regresa automáticamente a la posición de marcha.

5.2 MANDO ACELERADOR

Regula el número de las revoluciones del motor.

Según el tipo de motor el mando acelerador puede ser de dos tipos:

- A. **Tipo "I" con mando Choke separado** (Fig. 10.E + Fig. 10.E.1)
- B. **Tipo "II"** (Fig. 10.E)

Las posiciones indicadas corresponden a:



1. **Mando Choke - Arranque en frío.** Se utiliza para el encendido del motor en frío. La posición "CHOKE" provoca un enriquecimiento de la mezcla y debe ser usada solo por el tiempo necesario.



1. **Régimen máximo del motor.** Que utilizar siempre para el arranque de la máquina, durante el funcionamiento y durante el corte de la hierba.



2. Régimen mínimo del motor.

Se utiliza cuando el motor está suficientemente caliente durante las fases de estacionamiento.

NOTA Durante los recorridos de desplazamiento elegir una posición intermedia entre «tortuga» y «liebre».

5.3 PALANCA FRENO DE ESTACIONAMIENTO

El freno de estacionamiento impide que la máquina se mueva después de haberla estacionado.

La palanca presenta dos posiciones (fig. 10.D) que corresponde a:



1. Freno desactivado. Para desactivar el freno de estacionamiento, presionar el pedal (fig. 10.I). La palanca se lleva a la posición de freno desactivado.



2. Freno activado. Para activar el freno de estacionamiento, presionar el pedal (fig. 10.I.) y llevar la palanca a la posición de freno activado ; cuando se levanta el pie del pedal, este permanece bloqueado en posición baja.

5.4 PEDAL FRICCIÓN / FRENO (TRANSMISIÓN MECÁNICA)

Este pedal tiene una doble función (fig. 10.I):



1. en la primera parte de la carrera trabaja como fricción activando o desactivando la tracción a las ruedas.
2. en la segunda parte se comporta como freno, trabajando en las ruedas posteriores.

IMPORTANTE Es necesario prestar la máxima atención a no pararse demasiado durante la fase de embrague para no provocar el recalentamiento y el consiguiente daño de la correa de transmisión del movimiento.

NOTA Durante la marcha es aconsejable no tener el pie apoyado sobre el pedal.

5.5 PALANCA MANDO CAMBIO DE VELOCIDAD (TRANSMISIÓN MECÁNICA)

Esta palanca tiene siete posiciones (fig. 10.K):

1

2

3

4

5

N

R

1. Cinco marchas adelante

La marcha se debe engranar con la máquina parada.

2. Posición de punto muerto «N»

3. Marcha atrás «R»

La marcha atrás se debe engranar con la máquina parada.

Para pasar de una marcha a la otra, presionar a mitad de carrera el pedal (Fig. 10.I) y desplazar la palanca según las indicaciones señaladas en la etiqueta.

5.6 PEDAL FRENO (TRANSMISIÓN HIDROSTÁTICA)



Este pedal acciona el freno en las ruedas posteriores (fig. 10.I)

5.7 PEDAL TRACCIÓN (TRANSMISIÓN HIDROSTÁTICA)

Mediante este pedal se engrana la tracción a las ruedas y se ajusta la velocidad de la máquina, en la marcha adelante y en la marcha atrás (fig. 10.J):



1. Marcha adelante. Para activar la marcha adelante, presionar con la punta del pie en el pedal anterior. Aumentando la presión en el pedal aumenta progresivamente la velocidad de la máquina.



2. Marcha atrás. La marcha atrás es activada presionado el pedal posterior con el tacón.

La marcha atrás se debe engranar con la máquina parada.

3. Posición de punto muerto.

Soltando el pedal, éste regresa automáticamente a la posición de punto muerto.

NOTA Si el pedal de la tracción es accionado en marcha adelante y en marcha atrás con el freno de estacionamiento engranado (fig. 10.D), el motor se para.

5.8 PALANCA DE DESBLOQUEO DE LA TRANSMISIÓN HIDROSTÁTICA (TRANSMISIÓN HIDROSTÁTICA)

Esta palanca tiene dos posiciones, indicadas por una placa, (fig. 10.L):



1. Transmisión activada: para todas las condiciones de uso, en marcha y durante el corte.



2. Transmisión desbloqueada: reduce notablemente el esfuerzo requerido para desplazar la máquina a mano, **con el motor apagado.**

IMPORTANTE Para evitar que se dañe el grupo de transmisión, esta operación se deberá efectuar sólo con el motor parado, con el pedal (fig. 10.J) en posición de punto muerto.

5.9 MANDO DE ACTIVACIÓN Y DESACTIVACIÓN DE LOS DISPOSITIVOS DE CORTE

El interruptor tipo hongo permite el acoplamiento de los dispositivos de corte mediante un embrague electromagnético (fig. 10.B):



1. **Dispositivos de corte acoplados.** interruptor tipo hongo tirado.



2. **Dispositivos de corte desacoplados.** Interruptor tipo hongo presionado.

- Desactivando los dispositivos de corte, se acciona contemporáneamente un freno que detiene la rotación durante algunos segundos.

NOTA Si los dispositivos de corte están activados sin respetar las condiciones de seguridad previstas, el motor se apaga o no se puede arrancar (ver pár. 6.2.2)

5.10 PULSADOR DE HABILITACIÓN CORTE CON MARCHA ATRÁS



Manteniendo presionado el pulsador (fig. 10.F), es posible retroceder con los dispositivos de corte acoplados, sin provocar la parada del motor.

5.11 PALANCA DE AJUSTE DE LA ALTURA DE CORTE

Mediante esta palanca se efectúa la elevación y el descenso del grupo de dispositivos de corte que puede ser posicionado a 7 diferentes alturas de corte (fig. 10.G).



Las siete posiciones son indicadas de «1» a «7» en la relativa placa, que corresponden a alturas de corte comprendidas entre 3 y 8 cm.



Para pasar de una posición a otra, es necesario mover en sentido lateral la palanca y colocarla en una de las muescas de parada.



5.12 INDICADOR LUMINOSO Y DISPOSITIVO DE SEÑALIZACIÓN ACÚSTICA (SOLO PARA MODELOS CON RECOGIDA POSTERIOR)

- Este indicador (fig. 10.C) se enciende cuando la llave (fig. 10.A) se encuentra en la posición «MARCHA» y permanece encendido durante el funcionamiento.
- Cuando parpadea significa que no se ha habilitado la puesta en marcha del motor (ver pár. 6.2.2).
- La señal acústica advierte que la bolsa de recolección está llena (ver pár. 6.5.5).

5.13 PALANCA DE VOLCADO BOLSA DE RECOLECCIÓN (SI ESTUVIERA PREVISTO, SOLO PARA MODELOS CON RECOGIDA POSTERIOR)

Esta palanca, extraíble de su alojamiento, permite volcar la bolsa de recolección para vaciarla, ahorrando esfuerzo al operador (fig. 10.H).

6. USO DE LA MÁQUINA

⚠ Las normas de seguridad a efectuar se describen en el cap. 2. Respetar escrupulosamente dichas indicaciones para no sufrir graves riesgos o peligros.

6.1 OPERACIONES PRELIMINARES

Antes de comenzar a trabajar, es necesario efectuar una serie de controles y operaciones para desempeñar el trabajo en modo provechoso y con la máxima seguridad.

6.1.1 Abastecimiento de aceite y gasolina

IMPORTANTE *La máquina es suministrada sin aceite motor y carburante.*

Antes de utilizar la máquina controlar la presencia de carburante y el nivel del aceite (pár. 7.2, pár. 7.3). Para las modalidades y precauciones sobre el abastecimiento de carburante y el llenado de aceite seguir las indicaciones señaladas en el (pár. 7.2, pár. 7.3) y en el manual de instrucciones del motor.

6.1.2 Ajuste del asiento

Para regular la posición del asiento, es necesario aflojar los cuatro tornillos de fijación (fig. 11.A) y es necesario deslizarlo a lo largo de los orificios del soporte. Al encontrar la posición, apretar a fondo los cuatro tornillos (fig. 11.A).

6.1.3 Presión de los neumáticos

La correcta presión de los neumáticos es una condición esencial para una perfecta alineación del grupo dispositivos de corte y por lo tanto para obtener un césped cortado uniformemente.

1. Aflojar los capuchones de protección
2. Conectar las válvulas a una toma de aire comprimido equipada con manómetro (fig. 12)
3. Regular la presión a los valores indicados en la tabla "Datos Técnicos".

6.1.4 Predisposición de la máquina al trabajo

NOTA *Esta máquina permite cortar el césped de modos diferentes; antes de iniciar el trabajo es oportuno preparar la máquina según el cortado que se desea llevar a cabo.*

a. Predisposición para el corte y la descarga lateral en el suelo de la hierba (solo para modelos con descarga lateral):

- Asegurarse siempre de que el muelle interno del deflector (fig. 13.A) y la palanca de seguridad (fig. 13.B, 14.B) trabajen correctamente, manteniéndolo estable en posición baja.

b. Predisposición para el corte y la recogida de la hierba en la bolsa de recolección (solo para modelos con recogida posterior).

- Enganchar la bolsa de recolección (fig. 15.A) a los soportes (fig. 15.B) y centrarla respecto a la placa posterior.

El centrado está asegurado utilizando el soporte derecho como apoyo lateral.

- Asegurarse de que el tubo inferior de la boca de la bolsa de recolección se fije en correspondiente dispositivo de enganche (fig. 15.C).
- ### c. Predisposición para el corte y la descarga posterior en el suelo de la hierba (solo para modelos con recogida posterior)
- En caso de que se desee trabajar sin la bolsa de recolección, hay disponible, por encargo, un kit sistema de seguridad de descarga posterior (fig. 16; cap. 15.5) que se debe fijar en la plancha posterior como se indica en las relativas instrucciones.
- ### d. Predisposición para el corte y el desmenuzamiento de la hierba
- Si se quisiera cortar la hierba, desmenuzarla finamente y dejarla depositada en el prado, hay disponible, por encargo, un kit para "mulching" (cap. 15.1) que debe ser fijado como se indica en las instrucciones correspondientes.

6.1.5 Posicionamiento de las ruedecillas limitadoras

La función de las ruedecillas limitadoras es la de reducir el riesgo de tirones bruscos en el césped, causados por el arrastre del borde del grupo dispositivos de corte en terrenos irregulares. Posicionar las ruedecillas como se indica en el (pár. 7.4).

6.2 CONTROLES DE SEGURIDAD

Efectuar los siguientes controles de seguridad y verificar que los resultados correspondan a lo indicado en las tablas.

 **Efectuar siempre los controles de seguridad antes del uso.**

6.2.1 Controles de seguridad general

Objeto	Resultado
Batería	Ningún daño al recubrimiento, la tapa o los bornes.
Sistema de seguridad de descarga posterior, bolsa de recolección	Íntegro Ningún daño. Montados correctamente.
Sistema de seguridad de descarga lateral, rejilla de aspiración	Íntegro Ningún daño. Montada correctamente.
Instalación del carburante y conexiones.	Ninguna pérdida.

Cables eléctricos,	Todo el aislamiento intacto. Ningún daño mecánico.
Circuito del aceite.	Ninguna pérdida. Ningún daño.
Accionar la máquina adelante y atrás e introducir la posición de punto muerto/ soltar el pedal de tracción (pár. 5.5; pár. 5.7)	La máquina disminuye velocidad y se para
Accionar el pedal del freno (pár. 5.4; pár. 5.6)	La máquina se para
Guía de prueba	Ninguna vibración anómala. Ningún sonido anómalo
Dispositivos de seguridad	Trabajan como se indica en el pár. 6.2.2

6.2.2 Control de los dispositivos de seguridad

Los dispositivos de seguridad intervienen de acuerdo con dos criterios:

- A. impedir la puesta en marcha del motor si no se respetan todas las condiciones de seguridad;
- B. parar el motor si falta sólo una condición de seguridad.

Acción	Resultado
1. transmisión en "punto muerto"; 2. dispositivos de corte desacoplados; 3. operador sentado.	El motor se pone en marcha
el operador abandona el asiento de conducción	El motor se para
se levanta la bolsa de recolección o se quita el sistema de seguridad de descarga posterior con los dispositivos de corte activados (<i>solo para modelos con recogida posterior</i>)	El motor se para
se acopla el freno de estacionamiento sin haber desactivado los dispositivos de corte.	El motor se para
se acciona el cambio de velocidad o el pedal de la tracción con el freno de estacionamiento activado	El motor se para
se acciona la marcha atrás con los dispositivos de corte activados, sin tener presionado el pulsador de aprobación (pár. 5.9)	El motor se para

⚠ Si uno de los resultados es diferente de lo indicado en las siguientes tablas, ¡no es posible utilizar la máquina!. Entregar la máquina a un centro de asistencia para los controles del caso y para la reparación.

IMPORTANTE Tener siempre presente que los dispositivos de seguridad impiden el arranque del motor cuando no se respetan las condiciones de seguridad. En estos casos, después de restablecer la habilitación al arranque, es necesario llevar nuevamente la llave (fig. 10.A) a la posición de parada antes de volver a arrancar el motor.

6.3 USO DE LA MÁQUINA EN PENDIENTES

Respetar los límites indicados en la Tabla "Datos Técnicos" y en la "fig. 19", independientemente del sentido de la marcha.

Recuerde siempre que no existe una pendiente "segura". Moverse sobre terrenos con pendientes requiere una atención particular. Para evitar vuelcos o pérdida de control de la máquina:

- No corte nunca en sentido transversal de la pendiente. Los prados en pendiente se deben recorrer en el sentido subida/bajada y jamás en el sentido transversal, prestando especial atención en los cambios de dirección a que las ruedas de arriba no encuentren obstáculos (piedras, ramas, raíces, etc.) que podrían causar deslizamientos laterales, vuelcos o pérdidas de control de la máquina.
- No pare o arranque bruscamente en subidas o bajadas;
- Acoplar suavemente y con especial atención la tracción para evitar que la máquina se levante.
- Reducir la velocidad:
 - antes de cualquier cambio de dirección y en las curvas estrechas
 - antes de afrontar una pendiente, sobre todo en descenso
- No engranar jamás la marcha atrás para disminuir la velocidad de bajada, ya que podría causar la pérdida de control del medio, especialmente en terrenos resbaladizos.
- Activar siempre el freno de estacionamiento antes de dejar la máquina parada y sin vigilancia.

- **Solo para modelos con transmisión mecánica:** ¡No recorra nunca las bajadas con el cambio en punto muerto o con el embrague desengranado!
Aplicar siempre una marcha baja antes de dejar la máquina parada y sin vigilancia.

- **Solo para modelos con transmisión hidrostática:** Recorrer las pendientes sin accionar el pedal de la tracción, para aprovechar el efecto de frenado de la transmisión hidrostática, cuando la transmisión no esté accionada.

6.4 ARRANQUE

1. Abrir la válvula del carburante (fig. 20.A) (si estuviera previsto).
2. Sentarse en el puesto de conducción.
3. Poner la transmisión en punto muerto ("N") (pár. 5.5; pár. 5.7).
4. Desactivar los dispositivos de corte (pár. 5.8).
5. Engranar el freno de estacionamiento (pár. 5.3).
6. Llevar el mando acelerador en posición de régimen máximo "liebre" (pár. 5.2).
7. **En caso de arranque en frío:** activar el mando choke (pár. 5.2 / pár. 5.2.1)
8. Activar el conmutador de llave, girarla hacia la posición marcha para conectar el circuito eléctrico y luego llevarla a la posición de arranque para arrancar el motor;
9. Soltar la llave después de la puesta en marcha.
10. **En caso de puesta en marcha en frío,** cuando el motor gire regularmente:
11. Desactivar el mando choke (pár. 5.2, tipo "II"), llevando el mando acelerador a la posición de régimen máximo "liebre".
12. Desactivar el mando choke (pár. 5.2, tipo "I").

NOTA *el uso del mando choke de motor ya caliente puede ensuciar la bujía y causar un funcionamiento irregular del motor.*

13. Con el motor arrancado, llevar el acelerador a la posición régimen mínimo "tortuga".

NOTA *En caso de arranque dificultoso, no insista durante mucho tiempo con el motor de arranque para evitar que se descargue la batería y para que el motor no se ahogue. Poner de nuevo la llave en la posición de parada, esperar algunos segundos y repetir la operación. Si el problema perdura, consultar el capítulo «14» del presente manual y el manual de instrucciones del motor.*

6.5 TRABAJO

6.5.1 Marcha hacia adelante y transferencias

Durante los desplazamientos:

- desactivar los dispositivos de corte (pár. 5.8);

- llevar el grupo dispositivos de corte a la posición de altura máxima (posición «7»);
- llevar el mando del acelerador a una posición intermedia entre régimen mínimo "tortuga" y régimen máximo "liebre".

• Solo para modelos con transmisión mecánica:

1. Accionar el pedal de fondo de carrera (pár. 5.4) y llevar la palanca del cambio a la posición de 1ª marcha (pár. 5.5).
2. Manteniendo presionado el pedal (fig.10.I), desactivar el freno de estacionamiento (pár.5.3).
3. Soltar gradualmente el pedal que pasa de esta forma de la función «freno» a la de «fricción», accionado las ruedas posteriores (pár. 5.4).

⚠ Soltar gradualmente el pedal para evitar que un desembrague demasiado brusco provoque un levantamiento de las ruedas delanteras y la pérdida de control de la máquina.

4. Alcanzar gradualmente la velocidad deseada actuando sobre el acelerador y sobre el cambio; para pasar de una marcha a otra es necesario accionar el embrague, apretando el pedal hasta la mitad del recorrido (pár. 5.4; pár. 5.5).

IMPORTANTE *La marcha se debe engranar con la máquina parada.*

• Solo para modelos con transmisión hidrostática:

1. Desengranar el freno de estacionamiento y soltar el pedal del freno (pár. 5.6).
2. Presionar el pedal de la tracción (pár. 5.7) en la dirección "marcha adelante" y alcanzar la velocidad deseada graduando la presión en el mismo pedal y trabajando en el acelerador.

⚠ La activación de la tracción debe efectuarse según las modalidades descritas (pár. 5.7) para evitar que un desembrague demasiado brusco provoque un levantamiento y la pérdida de control del medio, especialmente en las pendientes.

6.5.2 Frenado

En un primer momento disminuir la velocidad de la máquina reduciendo las revoluciones del motor, luego presionar el pedal del freno (pár. 5.4; pár. 5.6) para reducir más la velocidad hasta pararse.

Solo para modelos con transmisión hidrostática:

Una disminución sensible de la máquina ya se obtiene soltando el pedal de la tracción (pár. 5.7)

6.5.3 Marcha atrás.

IMPORTANTE *La marcha atrás se debe engranar con la máquina parada.*

Solo para modelos con transmisión mecánica:

1. Accionar el pedal (pár. 5.4) hasta que se pare la máquina;
2. Llevar la palanca del cambio a la posición de marcha atrás "R" (pár. 5.5).
3. Soltar gradualmente el pedal para introducir la fricción y comenzar la marcha atrás.

Solo para modelos con transmisión hidrostática:

1. Accionar el pedal (pár. 5.6) hasta que se pare la máquina;
2. iniciar la marcha atrás presionando el pedal de tracción en la dirección de marcha atrás (pár. 5.7).

6.5.4 Corte de hierba

Para trabajar con la máquina proceder como se describe a continuación:

1. llevar el acelerador a la posición de régimen máximo ("liebre"); esta posición se utiliza siempre durante el uso de la máquina;
2. llevar el grupo dispositivos de corte a la posición de altura máxima;
3. desactivar los dispositivos de corte (pár. 5.8) solo en el césped, evitando acoplar los dispositivos de corte en terrenos con fondos de grava o en la hierba demasiado alta;
4. regular la velocidad de avance y la altura del corte (pár. 5.10) según las condiciones del prado (altura, densidad y humedad de la hierba);
5. iniciar el avance en el césped en modo muy gradual y con especial cuidado, como se describe anteriormente;

IMPORTANTE *Para poder retroceder con los dispositivos de corte acoplados, es necesario presionar y mantener presionado el pulsador de habilitación corte en marcha atrás (pár. 5.9) para no provocar la parada del motor.*

Es necesario disminuir la velocidad cuando se percibe una reducción de revoluciones

del motor, y recuerde que no se obtendrá jamás un buen corte del césped si la velocidad de avance es demasiado alta con relación a la cantidad de hierba cortada.

Desactivar los dispositivos de corte y llevar el grupo de dispositivos de corte a la posición de altura máxima;

- Durante los desplazamientos entre las zonas de trabajo
- Al atravesar superficies no herbosas
- Cada vez que sea necesario superar un obstáculo

6.5.5 Algunos consejos para mantener un bonito césped

1. Para mantener el prado verde y suave, es necesario que sea cortado regularmente. El césped puede estar constituido por hierbas de diferentes tipos. Con cortes frecuentes, crecen normalmente las hierbas que desarrollan muchas raíces y forman un sólido estrato herboso; por el contrario, si los cortes se efectúan con menor frecuencia, se desarrollan principalmente hierbas altas y selváticas (trébol, margaritas, etc).
2. Es aconsejable siempre cortar la hierba con el prado bien seco.
3. Los dispositivos de corte deben estar íntegros y bien afilados para que el corte sea neto, sin desflecados que producen un amarilleo de las puntas.
4. El motor se debe utilizar al régimen máximo para garantizar un corte neto del césped y obtener un buen empuje del césped cortado a través del canal de expulsión.
5. La frecuencia del corte debe ser adecuada al crecimiento del césped, evitando que entre un corte y el otro el césped crezca demasiado.
6. En los periodos más calurosos y secos, es aconsejable mantener la hierba ligeramente más alta para prevenir la aridez del terreno.
7. La altura óptima de la hierba de un césped bien cuidado es de unos 4-5 cm, con un único corte, no es necesario eliminar más de un tercio de la altura total. Si el césped está muy alto es aconsejable realizar el corte en dos pasadas, a distancia de un día; la primera con dispositivos de corte a la altura máxima y eventualmente con ancho de corte reducido, y la segunda a la altura deseada (fig. 21).
8. El aspecto del prado será mejor si los cortes se efectuarán alternándolos en las dos direcciones (fig. 22).
9. Si el canal de expulsión tiende a atascarse de hierba, es aconsejable disminuir la velocidad de avance ya que puede ser

excesiva según las condiciones del prado; si el problema persiste, son causas probables los dispositivos de corte mal afilados o el perfil deformado de las aletas.

10. Prestar especial atención en los cortes en terrenos con matas o cerca de bordes bajos que podrían dañar el paralelismo y el borde del grupo dispositivos de corte y los dispositivos de corte.

6.5.6 Vaciado de la bolsa de recolección (solo para modelos con recogida posterior)

NOTA El vaciado de la bolsa de recolección se efectúa exclusivamente con los dispositivos de corte desacoplados, de lo contrario el motor se para.

- No deje que la bolsa de recolección se llene demasiado, para prevenir que se atasque el canal de expulsión.
- Una señal acústica indica que se ha llenado la bolsa de recolección;
 1. desactivar los dispositivos de corte (pár. 5.8) y la señal se interrumpe;
 2. llevar el mando acelerador en posición de régimen mínimo "tortuga";
 3. parar el avance y poner en posición de punto muerto (pár. 5.5; pár. 5.7);
 4. engranar el freno de estacionamiento;
 5. parar el motor;
 6. extraer la palanca (fig. 23.A- si estuviera prevista) y agarrar la manija posterior (fig. 23.A1) y volcar la bolsa de recolección para vaciarla;
 7. cerrar la bolsa de recolección para fijarla en el fiador de enganche (fig. 23.B).

6.5.7 Limpieza del canal de expulsión (solo para modelos con recogida posterior)

- Un corte de hierba demasiado alta o mojada, junto con una velocidad de avance demasiado elevada, puede atascar el canal de expulsión. En caso de obstrucción es necesario efectuar lo descrito en el cap. 7.4.2.

6.5.8 Fin del corte

Terminado el corte:

1. desactivar los dispositivos de corte;
2. reducir el número de las revoluciones del motor.
3. efectuar el recorrido de retorno con el grupo de dispositivos de corte a la posición de altura máxima.

6.6 PARADA

Para parar la máquina:

1. llevar la palanca del acelerador a la posición de régimen mínimo "tortuga"

⚠ Para evitar eventuales llamas de retroceso, llevar el acelerador a la posición de régimen mínimo "tortuga" por 20 segundos antes de apagar el motor.

2. apagar el motor llevando la llave a la posición de parada;
3. con el motor apagado, cerrar la válvula de carburante (fig. 24.A) (si estuviera previsto);
4. quitar la llave

IMPORTANTE Para proteger la carga de la batería, no deje la llave en posición de «marcha» o "encendido faros" cuando el motor no esté en movimiento.

⚠ El motor podría estar muy caliente después del apagado. No toque el tubo y las partes adyacentes. Existe peligro de quemaduras.

6.7 DESPUÉS DEL USO

1. Dejar enfriar el motor antes de colocar la máquina en cualquier ambiente.
2. Efectuar la limpieza (pár. 7.4).
3. Desactivar grupo de dispositivos de corte, poner en punto muerto, introducir el freno de estacionamiento, parar el motor y quitar la llave de encendido (asegurándose de que todas las partes en movimiento se hayan parado completamente):
 - cada vez que se deje la máquina sin vigilancia, se abandone el puesto de conducción o se aparque la máquina;

7. MANTENIMIENTO ORDINARIO

7.1 INFORMACIÓN GENERAL

⚠ Las normas de seguridad a efectuar se describen en el cap. 2. Respetar escrupulosamente dichas indicaciones para no sufrir graves riesgos o peligros.

⚠ Antes de efectuar cualquier control, limpieza o intervención de mantenimiento/regulación en la máquina:

- desactivar el dispositivo de corte;
- poner en punto muerto;
- engranar el freno de estacionamiento;

- **parar el motor;**
- **quitar la llave, (no dejar nunca las llaves introducidas o al alcance de los niños o personas no idóneas);**
- **verificar que todas las partes en movimiento estén completamente paradas;**
- **leer las instrucciones correspondientes;**
- **Llevar puesta indumentaria adecuada, guantes de trabajo y gafas de protección.**

- Las frecuencia y los tipos de intervención se resumen en la "Tabla de mantenimientos". La tabla tiene el objeto de ayudarle a mantener eficiente y segura su máquina. En esta se enumeran las principales intervenciones y la frecuencia prevista para cada uno de estos. Efectuar la relativa acción según el término que se verifica.
- El uso de recambios y accesorios no originales y/o no montados correctamente podría tener efectos negativos sobre el funcionamiento y sobre la seguridad de la máquina. El fabricante declina cualquier responsabilidad en caso de daños, incidentes o lesiones causados por dichos productos.
- Los recambios originales son suministrados por los talleres de asistencia y por los vendedores autorizados.

7.2 ABASTECIMIENTO DE CARBURANTE / VACIADO DE CARBURANTE

NOTA El tipo de carburante que se debe emplear está indicado en el manual de instrucciones del motor.

IMPORTANTE La máquina se entrega al usuario sin carburante. Seguir todas las indicaciones contenidas en el manual de instrucciones del motor.

7.2.1 Abastecimiento

Para abastecer el carburante:

1. Aflojar el tapón de cierre del depósito y extraerlo (fig. 25.).
2. Introducir el embudo (fig. 25).
3. Llenar con el carburante prestando atención a no llenar completamente el depósito.
4. Quitar el embudo.
5. Al finalizar el abastecimiento apretar bien el tapón de la gasolina y limpiar las posibles fugas.

IMPORTANTE Evite verter gasolina sobre las partes de plástico para no dañarlas, en caso de vertido accidental, enjuague en seguida con agua. La garantía no cubre los

daños en las partes de plástico de la carrocería o del motor causados por la gasolina.

7.2.2 Vaciado del depósito

NOTA El carburante es deteriorable y no puede permanecer en el depósito durante un periodo superior a 30 días. Antes del almacenamiento durante un largo periodo (cap. 9), vaciar el depósito del carburante.

⚠ Dejar enfriar el motor antes de vaciar el depósito del carburante.

1. Colocar la máquina en una superficie plana, al aire libre.
2. Posicionar un recipiente de recogida a nivel del tubo (fig.27.A).
3. Desconectar el tubo (fig. 27.A) colocado en la entrada del filtro de la gasolina (fig. 27.B).
4. Abrir la válvula del carburante (si estuviera previsto).
5. Recoger el carburante en un contenedor adecuado.
6. Volver a conectar el tubo (fig. 27.A) prestando atención a volver a colocar correctamente la abrazadera (fig. 27.C).
7. Cerrar la válvula del carburante (si estuviera previsto).

⚠ Al reanudar el trabajo, asegurarse que no existan pérdidas de gasolina en los tubos, grifo y el carburador.

7.3 CONTROL, LLENADO, DESCARGA ACEITE DEL MOTOR

NOTA El tipo de aceite que se debe emplear está indicado en el manual de instrucciones del motor.

IMPORTANTE La entrega al usuario sin aceite del motor.

IMPORTANTE Seguir todas las indicaciones contenidas en el manual de instrucciones del motor.

7.3.1 Control / llenado

⚠ Controlar el nivel del aceite antes de cada uso.

- Controlar el nivel de aceite del motor: según los modos indicados en el manual del motor, debe estar comprendido entre las muescas MIN y MAX de la varilla (Fig. 26).

⚠ *No exceder en el llenado, esto podría causar el sobrecalentamiento del motor. Si el nivel supera el nivel "MÁX", restablecer hasta alcanzar el nivel correcto.*

7.3.2 Descarga

⚠ *El aceite motor podría estar muy caliente si se quita inmediatamente después de haber apagado el motor. Por lo tanto, dejar enfriar el motor durante algunos minutos antes de quitar el aceite.*

Sustituir el aceite motor con las frecuencias indicadas en el manual de instrucciones del motor.

Proceder como se describe a continuación:

• **Tipo "I":**

1. Colocar la máquina en una superficie plana.
2. Posicionar un recipiente de recogida a nivel del tubo de extensión (fig.28.A).
3. Mantener fijo el tubo de extensión (fig. 28.A) y desenroscar el tapón de descarga (fig. 28.B).
4. Recoger el aceite en el recipiente.
5. Volver a montar el tapón de descarga (fig. 28.B) prestando atención al posicionamiento de la guarnición interna (fig. 28.C).
6. Apretar a fondo manteniendo parado el tubo de extensión (fig. 28.A)
7. Eventualmente, limpiar las fugas de aceite.

• **Tipo "II":**

1. Quitar el tapón de llenado (fig. 28.A)
2. Montar el tubo (fig. 28.B) en la jeringuilla (fig. 28.C) e introducirlo a fondo en el orificio.
3. Con la jeringuilla (fig. 28.C) aspirar todo el aceite del motor, teniendo presente que el vaciado completo requiere repetir la operación algunas veces.

• **Tipo "III":**

1. Colocar la máquina sobre una superficie horizontal.
2. Posicionar un recipiente de recogida a nivel del tubo de extensión (fig. 28.A);
3. Presionar el pasador (fig. 28.B);
4. Desenganchar el tubo de extensión del soporte, colocándolo hacia abajo;
5. Doblar el tubo de extensión y descargar el aceite en un contenedor adecuado;
6. Volver a enganchar el tubo de extensión (fig. 28.A) al soporte (fig. 28.C), antes de rellenar con el aceite.
7. Eventualmente, limpiar las fugas de aceite.

IMPORTANTE *Entregar el aceite para la eliminación conforme con las normativas locales.*

7.4 RUEDECILLAS LIMITADORAS

Las diferentes posiciones de montaje de las ruedecillas permiten mantener un espacio de seguridad "H" entre el borde del grupo dispositivos de corte y el terreno (fig.17.A; fig. 18.A).

Regular la posición de las ruedecillas limitadoras según las irregularidades del terreno.

⚠ Esta operación se efectúa siempre en ambas ruedecillas, posicionándolas a la misma altura, **CON EL MOTOR PARADO Y LAS CUCHILLAS DESACOPLADAS.**

a. solo para modelos con descarga lateral

Para cambiar la posición:

1. aflojar y extraer el tornillo (fig.17.B)
2. volver a colocar la ruedecilla (fig.17.A) con el distanciador (fig.17.C) en el orificio correspondiente a la distancia deseada
3. apretar a fondo el tornillo (fig.17.B) en la tuerca (fig.17.D).

b. solo para modelos con recogida posterior

Para cambiar la posición:

1. aflojar la tuerca (fig.18.B) y extraer el perno (Fig.18.C).
2. volver a colocar la ruedecilla (fig. 18.A) en la posición deseada
3. volver a montar el perno (Fig.18.C), prestando a atención a que la cabeza del perno (Fig.18.C) esté dirigida hacia el interior de la máquina
4. apretar a fondo la tuerca (fig.18.B).

7.5 LIMPIEZA

Después de cada uso, efectuar la limpieza ateniéndose a las siguientes instrucciones.

7.5.1 Limpieza de la máquina

- Volver a limpiar el exterior de la máquina repasando partes de plástico de la carrocería con una esponja embebida con agua y detergente, prestando atención a no mojar el motor, los componentes de la instalación eléctrica y la tarjeta electrónica colocada debajo del tablero de instrumentos.
- Para reducir el riesgo de incendio mantener el motor, el silenciador de escape, el alojamiento de la batería libres de residuos de hierba, hojas o grasa excesiva.

IMPORTANTE *No utilizar jamás mangueras a presión o líquidos agresivos para el lavado de la carrocería o del motor!*

IMPORTANTE *No lave la transmisión cuando está caliente. No utilice lanzas a presión para limpiar la transmisión*

7.5.2 Limpieza del canal de expulsión (solo para modelos con recogida posterior)

En caso de obstrucción del canal de expulsión es necesario:

1. quitar la bolsa de recolección o el sistema de seguridad de descarga posterior;
2. sacar la hierba acumulada por la boca de salida del canal.

7.5.3 Limpieza de la bolsa (solo para modelos con recogida posterior)

1. Vaciar la bolsa de recolección
2. Vaciarlo para volver a limpiarlo de los residuos de hierba y humus
3. Volver a montar la bolsa y proceder con el lavado del interior del grupo de dispositivo de corte (pár. 7.4.4-a) al final del cual la bolsa deberá ser extraída, vaciada, enjuagada y guardada para favorecer un rápido secado.

7.5.4 Limpieza del grupo dispositivos de corte

Proceder con una cuidadosa limpieza del grupo dispositivos de corte, para eliminar todo residuo de hierba o desechos.

⚠ Durante la limpieza del grupo dispositivos de corte alejar personas o animales de la zona circundante.

a. Limpieza de la parte interna

El lavado del interior del grupo dispositivos de corte y del canal de expulsión se debe efectuar sobre un piso firme, con:

- la bolsa de recogida o la protección de descarga posterior montadas (solo para modelos con recogida posterior);
 - el deflector de descarga lateral montado (solo para modelos con descarga lateral);
 - el operador sentado;
 - llevar el grupo dispositivos de corte a la posición "1";
 - el motor en marcha
 - la transmisión en punto muerto
 - los dispositivos de corte activados
- Conectar alternativamente un tubo para el agua a los correspondientes empalmes (fig. 28.A; fig. 29.A) haciendo pasar el

agua durante algunos minutos, con los dispositivos de corte en movimiento.

IMPORTANTE *Para no perjudicar el buen funcionamiento del embrague electromagnético:*

- evitar que el embrague entre en contacto con aceite;
- no dirija chorros de agua a alta presión directamente sobre el grupo de embrague;
- no limpie el embrague con gasolina.

b. Limpieza de la parte externa

⚠ Es necesario que en la parte superior del grupo dispositivos de corte no se acumulen desechos y residuos de hierba seca, para mantener el nivel óptimo de eficiencia y de seguridad de la máquina.

Para la limpieza de la parte superior del grupo de dispositivos de coarte es necesario:

- bajar completamente el grupo dispositivos de corte (posición "1");
- soplar con un chorro de aire comprimido a través de las aperturas de las protecciones de derecha e izquierda (fig. 28; fig. 29).

7.6 BATERÍA

Es fundamental efectuar un cuidadoso mantenimiento de la batería para garantizar una larga duración de la misma.

La batería de su máquina deberá estar taxativamente cargada:

- antes de utilizar la máquina por primera vez después de haberla adquirido;
- antes de cada periodo de inactividad prolongado (superior a 30 días) (pár. 9);
- antes de la puesta en servicio después de un prolongado periodo de inactividad.

Leer y respetar atentamente el procedimiento de recarga descrito en el manual que se adjunta a la batería. Si no se respeta el procedimiento o no se carga la batería, se podrían producir daños irreparables a los elementos de la batería. Una batería agotada **debe** ser recargada lo más pronto posible.

IMPORTANTE *La carga de la batería se debe efectuar con un equipo de tensión constante. Otros sistemas de recarga pueden dañar irreparablemente la batería.*

- La máquina está dotada de un conector (fig. 31.A) para la recarga, a conectar al correspondiente conector del cargador de batería de mantenimiento suministrado en dotación (si previsto) o disponible bajo pedido (pár. 15.2).

IMPORTANTE Este conector se debe utilizar exclusivamente para la conexión del cargador de batería de mantenimiento previsto por el Fabricante. Para utilizarlo:

- seguir las indicaciones descritas en las relativas instrucciones de uso;
- seguir las indicaciones descritas en el manual de la batería;

7.7 TUERCAS Y TORNILLOS DE FIJACIÓN

- Mantener apretados tuercas y tornillos para asegurarse que la máquina esté siempre en condiciones seguras de funcionamiento.

8. MANUTENCIÓN EXTRAORDINARIA

8.1 MEDIDAS DE SEGURIDAD

⚠ Es necesario contactar inmediatamente a su Vendedor o a un Centro especializado si observase irregularidades en el funcionamiento:

- del freno
- de la activación y parada de los dispositivos de corte
- de la introducción de la tracción en marcha adelante o marcha atrás.

8.2 GRUPO DISPOSITIVOS DE CORTE / DISPOSITIVOS DE CORTE

8.2.1 Alineamiento de grupo dispositivos de corte

Una buena regulación del grupo dispositivos de corte es esencial para obtener un prado cortado uniformemente (fig. 32). En el caso de corte irregular, controlar la presión de los neumáticos (pár. 6.1.3). Si esto no fuera suficiente para obtener un cortado uniforme, es necesario contactar a su Vendedor para la regulación del alineamiento del grupo dispositivos de corte.

8.2.2 Dispositivos de corte

Un dispositivo de corte mal afilado arranca el césped y causa el amarilleo del prado.

⚠ Todas las operaciones relacionadas con los dispositivos de corte (desmontaje, afilado, equilibrado, reparación, remontado y/o sustitución) son tareas que requieren una competencia específica

y el empleo de equipos especiales; por razones de seguridad, es necesario efectuarlas en un Centro Especializado.

⚠ Sustituir siempre en bloque los dispositivos de corte dañados, doblador o desgastados, junto con los tornillos, para mantener el equilibrio.

IMPORTANTE Es oportuno que los dispositivos de corte se sustituyan por pares, especialmente en el caso de sensibles diferencias de desgaste.

IMPORTANTE Utilizar siempre los dispositivos de corte originales, indicando el código en la tabla "Datos Técnicos".

Dada la evolución del producto, los dispositivos de corte indicados en la tabla "Datos Técnicos" podrán ser sustituidos por otros, con características análogas de intercambiabilidad y seguridad de funcionamiento.

8.3 SUSTITUCIÓN DE LAS RUEDAS ANTERIORES / POSTERIORES

8.3.1 Operaciones preliminares

IMPORTANTE Utilizar un dispositivo de elevación adecuado, por ejemplo, un gato con pantógrafo.

Antes de efectuar las intervenciones de sustitución de las ruedas, realizar estas operaciones:

- Quitar todos los accesorios.
- Colocar la máquina sobre una superficie sólida y plana que garantice la estabilidad de la máquina.
- Engranar el freno de estacionamiento;
- Parar el motor;
- Quitar la llave;
- Colocar el gato en el punto de elevación cerca de la rueda a sustituir (pár. 8.3.2; pár. 8.3.3).
- Controlar que el gato esté perfectamente perpendicular al terreno.

8.3.2 Selección y posicionamiento del crik en las ruedas posteriores

Colocar cuñas de madera (fig. 33.A) en la base de la rueda (fig. 33.B) que se encuentra al lado de la rueda a sustituir (fig. 33.C).

Para los modelos con recogida posterior:

- La altura máxima posible del gato cerrado es de 110 mm. (fig. 33).

- Colocar el gato debajo de la placa posterior (fig. 34.A), a 180 mm. del borde lateral.

Para modelos con descarga lateral:

- La altura máxima posible del gato cerrado es de 110 mm. (fig. 35).
- Colocar el gato debajo del eje posterior, en el punto indicado en la figura (fig. 36.A).

NOTA *El crick posicionado como se describe en este párrafo hace posible el levantamiento de la rueda que se debe sustituir.*

8.3.3 Selección y posicionamiento del crick en las ruedas anteriores

1. Colocar cuñas de madera (fig. 37.A) en la base de la rueda (fig. 37.B) que se encuentra detrás de la rueda que se debe sustituir (fig. 37.C).
2. La altura máxima posible del gato cerrado es de 110 mm.
3. Apoyar en el crick (fig. 38.A) un espesor de madera cuadrado (fig. 38.B) de unos 10 x 10 cm de sección.

NOTA *El espesor de madera evita que se dañe el eje anterior.*

4. Levantar el crick de manera que el espesor se apoye al bastidor y a las partes estructurales (fig. 38.C).

NOTA *Durante esta fase mantener el espesor en equilibrio en el crick con una mano.*

NOTA *El crick colocado de esta manera hace posible el levantamiento de todo el eje anterior.*

8.3.4 Sustitución de la rueda

IMPORTANTE *Asegurarse de que, durante el levantamiento, la máquina se mantenga estable y parada. Si se notara alguna cosa anómala, bajar inmediatamente el gato, verificar y resolver eventuales problemas y volver a levantar.*

1. Quitar la tapa (fig. 39.A).
2. Levantar todo lo necesario para poder sacar cómodamente la rueda.
3. Con la ayuda de un destornillador sacar el anillo elástico (fig. 39.B) y la arandela de apoyo (fig. 39.C).
4. Extraer la rueda que sustituir.
5. Untar grasa en el eje (fig. 39.D).
6. Montar la rueda de recambio.
7. Volver a colocar adecuadamente la arandela de apoyo y el anillo elástico.

IMPORTANTE *Comprobar que las ruedas posteriores sean de la misma altura (fig. 40A) y que la diferencia de diámetro entre las dos ruedas (fig. 40.B) no sea superior a 8-10 mm. Si sucede esto, para evitar cortes irregulares, hay que efectuar la alineación del conjunto de dispositivos de corte en un centro autorizado.*

8.3.5 Reparación o sustitución de los neumáticos

Los neumáticos son de tipo "Tubeless" y por lo tanto después de haberlos pinchado deben ser sustituidos o reparados por un reparador de neumáticos especializado, según los modos previstos para este tipo de neumático.

8.4 TARJETA ELECTRÓNICA

La tarjeta electrónica es un componente situado debajo del tablero de instrumentos que controla todas las protecciones de la máquina.

8.4.1 Dispositivo de protección de la tarjeta (solo para modelos con recogida posterior)

- La tarjeta electrónica está situada debajo del tablero de instrumentos y está equipada con una protección de restablecimiento automático que interrumpe el circuito en caso de anomalías en la instalación eléctrica (cap. 14).

8.4.2 Fusible de protección de la tarjeta (solo para modelos con descarga lateral)

- La tarjeta electrónica está situada debajo del tablero de instrumentos y está equipada con un fusible que interrumpe el circuito en caso de anomalías o cortocircuitos en la instalación eléctrica (cap. 14).

8.5 SUSTITUCIÓN DE UN FUSIBLE

En la máquina están previstos algunos fusibles (fig. 41.A) de diferente capacidad, cuyas funciones y características son las siguientes:

- Fusible de 10 A = de protección de circuitos generales y de potencia de la tarjeta electrónica, cuya intervención provoca la parada de la máquina y, **solo para los modelos con descarga posterior**, provoca también el apagado completo del indicador luminosos en el tablero de instrumentos (pár. 5.11)
- Fusible de 25 A = de protección del circuito de carga, cuya intervención se

manifiesta con una progresiva pérdida de la carga de la batería y consiguientes dificultades en el arranque.

La capacidad del fusible está indicada en el mismo fusible.

IMPORTANTE *Un fusible quemado debe ser siempre sustituido con uno de igual tipo y carga y jamás con uno de carga diferente.*

Si no se logra eliminar las causas de la intervención, consulte a su Distribuidor.

8.6 SUSTITUCIÓN DE LÁMPARAS

8.6.1 Tipo "I" - Lámparas incandescentes

- Las lámparas (18W) se colocan a bayoneta en el portálámparas que se extrae girándolo en sentido levógiro con la ayuda de una pinza (fig. 42)

8.6.2 Tipo "II" - Lámparas de LED

- Aflojar la abrazadera (fig. 42.A) y eliminar el conector (fig. 42.B). Desmontar el iluminador de LED (fig. 42.C), fijado por los tornillos (fig. 42.D).

8.7 EJE POSTERIOR

- Está formado por un grupo monobloque sellado que no precisa mantenimiento; está provisto de una carga de lubricante permanente que no necesita sustitución o llenado.

9. ALMACENAMIENTO

Cuando la máquina debe almacenarse durante un periodo superior a 30 días:

1. Dejar enfriar el motor
2. Desconectar los cables de la batería y conservarla en un lugar fresco y sin humedad.
3. Vacíe el depósito del carburante (pár. 7.2.2) y siga las instrucciones contenidas en el manual de instrucciones del motor.
4. Limpiar cuidadosamente la máquina.
5. Comprobar que la quitanieves no presente daños. Contactar el centro de asistencia autorizado.
6. Almacenamiento de la máquina:

- con el grupo dispositivo de corte bajado.
- en un ambiente sin humedad
- protegido de la intemperie
- posiblemente recubierta con una lona (pár. 15.4)
- en un lugar inaccesible a los niños
- asegurándose de haber quitado las llaves o herramientas usadas para el mantenimiento.

En el momento de volver a poner en funcionamiento la máquina:

- asegurarse que no existan pérdidas de gasolina de los tubos, del grifo carburante y del carburador.
- preparar la máquina como se indica en el capítulo "6. Uso de la máquina".

10. DESPLAZAMIENTO Y TRANSPORTE

- Cuando se desplaza la máquina es necesario:
 - desactivar el dispositivo de corte;
 - llevar el grupo dispositivos de corte a la posición de altura máxima;
 - apagar el motor;
- Cuando se transporta la máquina con un medio de transporte o remolque, es necesario:
 - utilizar rampas de acceso de resistencia, ancho y longitud adecuadas;
 - cargar la máquina con el motor apagado, sin la llave de encendido, sin conductor, empujando, con un número adecuado de personas;
 - cerrar la válvula del carburante (si estuviera previsto);
 - bajar el grupo dispositivo de corte;
 - engranar el freno de estacionamiento;
 - colocarla de manera que no sea un peligro para nadie;
 - bloquearla firmemente al medio de transporte mediante cables o cadenas para evitar el vuelco con posible daño o pérdida de carburante.

11. ASISTENCIA Y REPARACIONES

Este manual suministra todas las indicaciones necesarias para la conducción de la máquina y para un correcto mantenimiento de base que se efectúa por el usuario. Todas las intervenciones de regulación y mantenimiento no descritas en este manual deben efectuarse en su Distribuidor o en un Centro especializado, que dispone de conocimientos y herramientas necesarias para que el trabajo

se efectúe correctamente, manteniendo el grado de seguridad original de la máquina. Operaciones efectuadas en estructuras inadecuadas o por personas no cualificadas conllevan el vencimiento de toda forma de Garantía y de toda obligación o responsabilidad del Fabricante.

- Solo los centros de asistencia autorizados efectúan las reparaciones y el mantenimiento en garantía.
- Los talleres de asistencia autorizados utilizan exclusivamente recambios originales. Los recambios y los accesorios originales se han desarrollado especialmente para las máquinas.
- Los recambios y los accesorios no originales no están aprobados; el uso de recambios y accesorios no originales pone en peligro la seguridad de la máquina y declina al Fabricante de toda obligación o responsabilidad.
- Se recomienda confiar la máquina una vez al año a un taller de asistencia autorizada para el mantenimiento, la asistencia y el control de los dispositivos de seguridad.

12. COBERTURA DE LA GARANTÍA

La garantía cubre todos los defectos de los materiales y de fabricación. El usuario deberá seguir atentamente todas las instrucciones indicadas en la documentación adjunta.

La garantía no cubre los daños debidos a:

- Fata de familiaridad con la documentación adjunta.
 - Descuidos.
 - Uso y montaje incorrectos o no permitidos.
 - Utilización de piezas de recambio no originales.
 - Utilización de accesorios no distribuidos o no aprobados por el fabricante.
- Además, la garantía no cubre:
- El desgaste normal de los materiales de consumo como correas de transmisión, faros, ruedas, cuchillas, pernos de seguridad y cables.
 - Desgaste normal.
 - Motores. Son cubiertos por las garantías del fabricante del motor en los términos y en las condiciones especificadas.

El comprador está protegido por las propias leyes nacionales. Los derechos del comprador previstos por las propias leyes nacionales no se limitan, de ninguna manera, a esta garantía.

13. TABLA DE MANTENIMIENTOS

Las casillas de al lado le permiten anotar la fecha o el número de horas de funcionamiento en las cuales la intervención se ha efectuado.

Intervención	Periodicidad (horas)	Ejecutada (Fecha u Hora)					Notas
MÁQUINA							
Controles de seguridad / Control de los mandos	Antes de cada uso						pár. 6.2
Control presión neumáticos	Antes de cada uso						pár. 6.1.3
Montaje/Control de las protecciones a la salida	Antes de cada uso						pár. 6.1.4
Limpieza general y control	Al final de cada uso						pár. 7.4
Control de posibles daños presentes en la máquina. Contactar el centro de asistencia autorizado.	Al final de cada uso						-
Carga de la batería	Antes del almacenamiento						pár. 7.5

* Consultar el manual del motor para la lista completa y relativa frecuencia

** Contactar a su Vendedor en las primeras señales de mal funcionamiento

*** Operación que debe ser efectuada por su Vendedor o por un Centro especializado

*** La lubricación general de todas las articulaciones debería ser ejecutada cada vez que se prevé un largo periodo de inactividad de la máquina

Intervención	Periodicidad (horas)	Ejecutada (Fecha u Hora)					Notas
Control de todas las fijaciones	25						
Control fijación y afilado de los dispositivos de corte	25						***
Control correa de transmisión	25						***
Control correa mando dispositivos de corte	25						***
Control y registro del freno	25						***
Control y regulación tracción	25						***
Control de engranaje y freno del dispositivo de corte	25						***
Lubricación general	25						****
Sustitución dispositivos de corte	100						***
Sustitución correa de transmisión	-						** / ***
Sustitución correa mando dispositivos de corte	-						** / ***

MOTOR

Control/llenado nivel carburante	Antes de cada uso						par 7.2
Control / llenado aceite motor	Antes de cada uso						par 7.3
Sustitución aceite motor	...						*
Control y limpieza del filtro del aire	...						*
Sustitución del filtro del aire	...						*
Control filtro gasolina	...						*
Sustitución del filtro gasolina	...						*
Control y limpieza contactos bujía	...						*
Sustitución bujía	...						*

* Consultar el manual del motor para la lista completa y relativa frecuencia

** Contactar a su Vendedor en las primeras señales de mal funcionamiento

*** Operación que debe ser efectuada por su Vendedor o por un Centro especializado

**** La lubricación general de todas las articulaciones debería ser ejecutada cada vez que se prevé un largo periodo de inactividad de la máquina

14. IDENTIFICACIÓN DE PROBLEMAS

PROBLEMA	POSIBLE CAUSA	SOLUCIÓN
1. Con la llave en «MARCHA», el indicador luminoso permanece apagado <i>(solo para modelos con recogida posterior)</i>	Intervención de la protección de la tarjeta electrónica a causa de:	Poner la llave en la pos. «PARADA» y buscar las causas de la avería:
	batería mal conectada	comprobar las conexiones (pár. 4.4)
	inversión de la polaridad de la batería	comprobar las conexiones (pár. 4.4).
	batería completamente agotada	recargar la batería (pár. 7.5)
	fusible quemado	sustituir el fusible (10 A) (pár. 8.5).
	tarjeta mojada	secar con aire tibio

Si los problemas perduran después de haber aplicado las soluciones descritas, contacte a su Distribuidor.

PROBLEMA	POSIBLE CAUSA	SOLUCIÓN
2. Con la llave en «MARCHA», el indicador luminoso parpadea y el motor de arranque no gira (<i>solo para modelos con recogida posterior</i>)	falta habilitación al arranque	controlar que se respeten las condiciones de habilitación (pár. 6.2.2)
3. Con la llave en «MARCHA», el indicador luminoso se enciende pero el motor de arranque no gira (<i>solo para modelos con recolección posterior</i>)	batería no suficientemente cargada	recargar la batería (pár. 7.5)
	mal funcionamiento del relé de arranque	contacte con su Distribuidor
4. Con la llave en «MARCHA», el motor de arranque no gira (<i>solo para modelos con descarga lateral</i>)		Poner la llave en la pos. «PARADA» y buscar las causas de la avería:
	falta habilitación al arranque	controlar que se respeten las condiciones de habilitación (pár. 6.2.2)
	batería mal conectada	comprobar las conexiones (pár. 4.4)
	inversión de la polaridad de la batería	comprobar las conexiones (pár. 4.4)
	batería completamente agotada	recargar la batería (pár. 7.5)
	fusible quemado	sustituir el fusible (10 A) (pár. 8.5).
	tarjeta mojada	secar con aire tibio
	mal funcionamiento del relé de arranque	contacte con su Distribuidor
5. Con la llave en «ARRANQUE», el motor de arranque gira, pero el motor no se pone en marcha	batería no suficientemente cargada	recargar la batería (pár. 7.5)
	falta flujo de gasolina	verificar el nivel en el depósito (pár. 7.2.1)
		abrir la válvula (si estuviera previsto) (pár. 6.4)
		comprobar el filtro de la gasolina
	encendido defectuoso	comprobar la fijación del capuchón de la bujía
comprobar la limpieza y la correcta distancia entre los electrodos		
6. Puesta en marcha dificultosa o funcionamiento irregular del motor	anomalías en el carburador	limpiar o sustituir el filtro del aire
		vaciar el tanque e introducir gasolina fresca
		controlar y eventualmente cambiar el filtro de la gasolina
7. Disminución del rendimiento del motor durante el corte	velocidad de avance elevada en relación a la altura del corte	disminuir la velocidad de avance y/o aumentar la altura del corte (pár. 6.5.4)
8. El motor se para durante el trabajo	intervención de los dispositivos de seguridad	controlar que se respeten las condiciones de habilitación (pár. 6.2.2)
	fusible quemado por cortocircuito o anomalías en la instalación eléctrica (<i>solo para modelos con descarga lateral</i>)	Buscar y eliminar las causas de la avería para evitar que se repitan interrupciones
		Sustituir el fusible (10 A) (pár. 8.5). Si se repiten las interrupciones contacte con su Vendedor.

Si los problemas perduran después de haber aplicado las soluciones descritas, contacte a su Distribuidor.

PROBLEMA	POSIBLE CAUSA	SOLUCIÓN
9. El motor se para durante el trabajo y el indicador luminoso se apaga (solo para modelos con recogida posterior)	Intervención de la protección de la tarjeta electrónica a causa de:	Poner la llave en la pos. «PARADA», esperar algunos segundos para que el circuito se restablezca automáticamente y:
	inversión de la polaridad de la batería	comprobar las conexiones (pár. 4.4)
	anomalías de funcionamiento del regulador de carga de la batería	comprobar las conexiones de la batería (pár. 4.4) verificar la presencia de la batería
	cortocircuito	contacte con su Distribuidor
10. Los dispositivos de corte no se acoplan o no se paran tempestivamente cuando se desacoplan	problemas en el sistema de acoplamiento	contacte con su Distribuidor
11. Corte irregular y recolección insuficiente (solo para modelos con recogida posterior)	grupo dispositivos de corte no paralelo al terreno	controlar la presión de los neumáticos (pár. 6.1.3) restablecer la alineación del grupo dispositivos de corte con respecto al terreno (pár. 8.2.1)
	ineficiencia de los dispositivos de corte	contacte a su Distribuidor
	velocidad de avance elevada con relación a la altura de la hierba que cortar	disminuir la velocidad de avance y/o aumentar el grupo de dispositivos de corte (pár. 6.5.4) esperar que la hierba se seque
	atascamiento del canal	sacar la bolsa de recolección y vaciar el canal (pár. 7.4.2)
12. Corte irregular (solo para modelos con descarga lateral)	grupo dispositivos de corte no paralelo al terreno	controlar la presión de los neumáticos (pár. 6.1.3) restablecer la alineación del grupo dispositivos de corte con respecto al terreno (pár. 8.2.1)
	ineficiencia de los dispositivos de corte	contacte a su Distribuidor
13. Vibración anómala durante el funcionamiento	el grupo dispositivos de corte está lleno de hierba	limpiar el grupo dispositivos de corte (pár. 7.4.4)
	los dispositivos de corte están desequilibrados o aflojados	contacte a su Distribuidor
	fijaciones flojas	comprobar y apretar los tornillos de fijación del motor y del bastidor
14. Frenado incierto o ineficaz	freno no regulado correctamente	contacte con su Distribuidor
15. Avance irregular, poca tracción en subida o tendencia de la máquina a empujarse	problemas en la correa o en el dispositivo de acoplamiento	contacte con su Distribuidor
16. Con el motor en movimiento, accionando el pedal de la tracción la máquina no se desplaza (modelos de transmisión hidrostática)	palanca de desbloqueo en posición de transmisión desbloqueada	llevarla a la posición de transmisión activada (pár. 5.13)

Si los problemas perduran después de haber aplicado las soluciones descritas, contacte a su Distribuidor.

PROBLEMA	POSIBLE CAUSA	SOLUCIÓN
17. La máquina empieza a vibrar de manera anómala y/o ha golpeado un cuerpo extraño	dañada o partes aflojadas	parar la máquina y quitar la llave de encendido
		verificar eventuales daños
		controlar que no haya partes flojas y apretarlas si las hubiera
		proveer con los controles, sustituciones o reparaciones en un Centro Especializado

Si los problemas perduran después de haber aplicado las soluciones descritas, contacte a su Distribuidor.

15. ACCESORIOS

15.1 KIT PARA "MULCHING"

Desmenuza finamente el césped cortado y lo deja en el prado (fig.43.A1; fig. 43.A2).

15.2 CARGADOR DE BATERÍA DE MANTENIMIENTO

Permite mantener en perfecta eficacia la batería durante los periodos de inactividad de la máquina, garantizando un nivel de carga óptimo y una mayor duración de la batería (fig. 43.B).

15.3 KIT ARRASTRE

Para arrastrar un pequeño remolque (fig. 43.C).

15.4 LONA DE CUBIERTA

Para proteger la máquina contra el polvo cuando no se utiliza (fig. 43.D)

15.5 KIT SISTEMA DE SEGURIDAD DE DESCARGA POSTERIOR

Para usar en lugar de la bolsa de recolección, cuando la hierba no es recogida (fig. 43.E). **(Solo para modelos con descarga posterior)**

15.6 CADENAS DE NIEVE 18"

Mejoran la adherencia de las ruedas posteriores en los tramos nevados y permiten el uso de herramientas quitanieve (fig. 43.F).

15.7 RUEDAS PARA FANGO/NIEVE 18"

Mejoran las prestaciones de tracción en nieve y fango.

15.8 REMOLQUE

Para transportar herramientas u otros objetos, dentro de los límites de carga permitidos (fig. 43.H).

15.9 ESPARCIDOR

Para esparcir sal o fertilizantes (fig. 43.I).

15.10 RODILLO PARA HIERBA

Para compactar el terreno después de la siembra o aplastar la hierba (fig. 43.J).

15.11 QUITANIEVES DE CUCHILLA

Para el espalado y la acumulación lateral de la nieve eliminada (fig. 43.K).

15.12 RECOGEDOR DE HOJAS Y HIERBA

Para la recogida de hojas y hierba en superficies herbosas (fig. 43.L).



SISUKORD

1. ÜLDANDMED.....	2	7.2 Kütuse tankimine/kütusepaagi tühjendamine	15
2. OHUTUSNÕUDED.....	2	7.3 Mootoriõli kontroll/lisamine/tühjendamine	15
3. MASINAGA TUTVUMINE.....	4	7.4 tugirattad.....	16
3.1 Masina kirjeldus ja ettenähtud kasutusotstarve.....	4	7.5 Puhastamine.....	16
3.2 Ohutusmärgistus.....	5	7.6 Aku.....	17
3.3 Andmesilt.....	5	7.7 Lukustusmutrid- ja kruvid	17
3.4 Põhikomponendid.....	6	8. ERAKORRALINE HOOLDUS.....	17
4. KOKKUMONTEERIMINE.....	6	8.1 Ohutusnõuanded	17
4.1 Monteeritavad komponendid.....	6	8.2 Lõikeseadmete agregaat / lõikeseadmed	18
4.2 Rooli monteerimine.....	7	8.3 Esi/tagarataste asendamine.....	18
4.3 Juhiistme paigaldamine	7	8.4 Elektrooniline kaart.....	19
4.4 Aku paigaldamine ja ühendamine	7	8.5 Kaitsme asendamine	19
4.5 Esikäitseraudade paigaldamine	7	8.6 Lampide väljavahetamine	19
4.6 Külgsuunalise väljaviske deflektori paigaldamine (ainult külgsuunalise väljaviskega mudelitel)	7	8.7 Tagasilid.....	19
4.7 Lõikeseadmete agregaadid külgakaitsete paigaldamine (ainult külgsuunalise väljaviskega mudelitel).....	8	9. HOIDMINE.....	19
4.8 Tagaplaadi paigaldamine ja komplekteerimine (ainult tagasuunalise kogumisega mudelitel)	8	10. TEISALDAMINE JA TRANSPORT.....	20
5. JUHTSEADMED.....	8	11. TEENINDUS JA REMONT	20
5.1 Võtmega käivitamine.....	8	12. GARANTII KATE.....	20
5.2 Gaasihoob	8	13. HOOLDUSTÖÖDE TABEL	21
5.3 Seisupidur.....	9	14. RIKETE TUVASTAMINE	22
5.4 Siduri- ja piduripedaal (mehaaniline ülekanne)	9	15. LISASEADMED	24
5.5 Käigukang (mehaaniline ülekanne)	9	15.1 "Multsimis" komplekt.....	24
5.6 Piduripedaal (hüdrostaatiline ülekanne)	9	15.2 Akulaadija hooldus.....	24
5.7 Siduripedaal (hüdrostaatiline ülekanne)	9	15.3 Veo komplekt	24
5.8 Hüdrostaatilise ülekanne ajamikang (hüdrostaatiline ülekanne).....	9	15.4 Katterie.....	24
5.9 Lõikeseadmete sisestamise ja seiskamine	10	15.5 Tagumise väljaviske kaitse komplekt ..	24
5.10 Tagasikäigul niitmise töövalmidusnupp	10	15.6 Lumeketid 18".....	24
5.11 Niitmiskõrguse kang.....	10	15.7 Lume- ja mudarattad 18".....	24
5.12 Märkutuled ja helisignaal (ainult tagasuunalise kogumisega mudelitel) ..	10	15.8 Järelhaagis.....	24
5.13 Kogumiskorvi tõstmise kang (ainult tagasuunalise kogumisega mudelitel) ..	10	15.9 Puistur.....	24
6. MASINA KASUTAMINE.....	10	15.10 Mururull	24
6.1 Eeltööd.....	10	15.11 Teraga lumesahk	24
6.2 Ohutuskontrollid	11	15.12 Lehtede ja muru koguja	24
6.3 Kasutamine kallakutel	12		
6.4 Käivitamine	12		
6.5 Töötamine	12		
6.6 Seiskamine	14		
6.7 Pärast kasutamist.....	14		
7. KORRALINE HOOLDUS	15		
7.1 Üldandmed	15		

1. ÜLDANDMED

1.1 KUIDAS KASUTUSJUHENDIT LUGEDA

Kasutusjuhendi tekstis on mõned ohutuse või töötamise seisukohalt eriti tähtsat infot sisaldavad peatükid erinevalt esile toodud, järgmise kriteeriumi alusel:

MÄRKUS või **TÄHTIS** sisaldab täpsustusi või uusi elemente eespool märgitu juurde, et masinat mitte kahjustada ega kahju tekitada.

Sümbol  tähistab ohtu. Hoiatuste eiramisega võib kaasneda vigastuste oht iseendale või teistele isikutele ja/või kahju.

Punktid, mis on tähistatud hallide täppidega kontuuriga ruuduga, näitavad võimalikke omadusi, mida kõikidel käesolevas juhendis kirjeldatud mudelitel ei pruugi olla. Kontrollige, kas teie mudelil on nimetatud omadused.

Kõik tähistused "eesmine", "tagumine", "parem" ja "vasak" on määratletud juhi asukohast näoga söidusuunas.

1.2 VIITED

1.2.1 Joonised

Käesoleva kasutusjuhendi joonised on nummerdatud 1,2,3 ja nii edasi. Joonistel kujutatud komponendid on tähistatud tähtedega A,B,C, ja nii edasi. Viide komponendile C joonisel 2 märgitakse tekstiga: "Vaadata jn 2.C" või lihtsalt "(jn 2.C)". Joonised on näitlikud. Tegelikud osad võivad joonistel kujutatutest erineda.

1.2.2 Pealkirjad

Kasutusjuhend on jagatud peatükkideks ja punktideks. Punkti "2.1. Väljaõpe" pealkiri on punkti 2 alapealkiri. "2. Ohutusnõuded". Viited pealkirjadele või punktidele on tähistatud lühendiga ptk või p ja vastava numbriga. Näiteks: "ptk 2" või "p 2.1"

2. OHUTUSNÕUDED

2.1 VÄLJAÕPE

 **Õppige tundma juhtseadmeid ja masina õigesti kasutamist. Õppige mootorit kiiresti seiskama. Hoiatuste ja kasutusjuhendite mittejärgimine võib põhjustada tuleohtu ja/või tõsiseid vigastusi.**

- Ärge kunagi lubage masinat kasutada lastel või inimestel, kes ei ole juhistega vajalikul määral tutvunud. Kohaliku seadused võivad sätestada kasutaja miinimumea.
- Ärge kasutage kunagi masinat, kui kasutaja on väsinud või haige või on tarvitanud ravimeid, uimasteid, alkoholi või aineid, mis mõjuvad kahjulikult tema reageerimisvõimele ja tähelepanule.
- Keelatud on vedada lapsi või teisi reisijaid
- Pidage meeles, et seadmega töötaja või selle kasutaja vastutab õnnetuste ja kahjustuste eest, mis võivad tekkida teistele inimestele või nende omandile. Kasutaja vastutusallas on hinnata töökoha võimalikke ohtusid ja võtta kõik vajalikud ettevaatusabinõud enda ja teiste ohutuse tagamiseks, eriti nõlvadel, konarlikul, libedal või ebastabiilsel pinnal.
- Kui soovite masina anda või laenata teistele, veenduda, et kasutaja tutvuks käesolevas kasutusjuhendis olevate instruksioonidega.

2.2 EELTÖÖD

Isikukaitsevahendid

- Kandke sobivaid riideid, vastupidavaid tööjalatseid, millel on libisemisvastane tald, ja pikki pükse. Masinat ei tohi käivitada paljajalu või lahtiste sandaalidega. Kandke kuulmise kaitseks kõrvaklappe
- Kanda ei tohi sülle, särke, keesid, käevõrusid, hõljuvaid riideid, paelu või lipse ja muid rippuvaid või lai lisandeid, mis võiksid takerduda masinasse või tööpiirkonnas olevatesse esemetesse ja materjalidesse.
- Pikad juuksed tuleb kokku siduda.

Tööala / Masin

- Uurida hoolega läbi kogu tööala ja eemaldada seal kõik, mida masin võiks eemale paisata või mis võiks kahjustada lõikeseadet ja liikuvaid osi (kivid, oksad, traadid, luud, jne.).

Sisepõlemismootor: kütus

-  **OHT!** Hoiatus: kütus on väga tuleohtlik
- Säilitada kütust selleks ettenähtud kütuseanumates kindlas kohas, eemal kuumaallikatest ja lahtisest tulest.

- Hoidke bensiinkanistrid ja nende hoiustamise koht puhtana rohuääkidest ja määrdeainetest.
- Anumaid ei tohi jätta laste käeulatusse.
- Kütuse tankimise ja käsitsemise ajal ei tohi suitsetada.
- Kütuse valamiseks kasutage lehitrit, valage lageda taeva all.
- Ärge hingake kütuseaure sisse.
- Ärge valage kütust ega võtke ära mahuti korki, kui mootor käib või on soe;
- Avada aeglaselt mahuti kork lastes aeglaselt välja sisemine rõhk.
- Ärge valgustage sisu kontrollimiseks mahuti ava tulega.
- Kui bensiin valgub maha, ärge käivitage mootorit vaid eemaldage masin alalt, kuhu kütus valgus ja vältige põlengu võimalust, kuni bensiin on ära auranud ja aurud hajunud.
- Puhastada kohe kõik kütusejäljed masinalt või maapinnalt.
- Panna alati tagasi ja sulgeda kindlalt mahuti ja kütuseanuma korgid.
- Ärge käivitage masinat kohas, kus seda tangiti; mootor tuleb käivitada vähemalt 3 meetri kaugusel kohast, kus tangiti kütust.
- Vältige kütuse kokkupuutumist riietega, kui see peaks nii minema, siis vahetage riided enne mootori käivitamist.
- Pöörata tähelepanu järsakute, kraavide või piirete ääres. Masin võib ümber minna, kui üks ratas läheb üle serva või kui serv variseb.
- Olge kallakutel tähelepanelikud, et masin ümber ei läheks või te selle üle kontrolli ei kaotaks. Kontrolli kaotamise peamised põhjused on:
 - Rataste haarde puudumine
 - Liigne kiirus
 - Ebaõige pidurdamine
 - Kasutusele mittevastav masin
 - Puudulikud teadmised tagajärgedest, mis tulenevad maapinna tingimustest
 - Ebaõige kasutus pukseerijana.

Toimimisviis

- Sõidu ja töötamise ajal olge piisavalt kontsentreeritud
- Olge tagurdamisel ettevaatlik. Enne tagurdamist ja tagurdamise ajal vaadake alati seljajataha veendumaks, et seal ei ole takistusi.
- Olge tähelepanelik, kui veata koormaid või kasutate raskeid agregaatte.
 - Veokonsude kinnitamiseks kasutage ainult selleks ettenähtud punkte;
 - Ärge keerake rooli äkilisel. Ettevaatust tagurdamisel;
 - Kasutage lisaraskusi või raskusi ratastel, kui kasutusjuhendis on nii soovitatud.
- Olge ettevaatlik, kui kasutate kogumiskorve ja lisaseadmeid, mis võivad masina stabiilsust muuta, seda eriti nõlvadel.
- Hoida käed ja jalad alati lõikeseadmest eemal nii käivitamise kui masina kasutamise ajal.
- Tähelepanu: lõikeelement pöörleb veel paar sekundit ka pärast välja lülitamist ja mootori seiskamist.
- Pöörata tähelepanu enam kui ühe lõikeseadmega lõikeseadmete agregaadile, kuna üks pöörlev lõikeseade võib põhjustada teiste pöörlemise peatumise.
- Hoida alati eemale väljaviskeavast.
- Ärge puudutage kasutamise ajal mootori osi, sest need on kuumenevad. Põletusohu.
- Tuleohutuse eesmärgil ei tohi töötava mootoriga masinat jätta kõrge rohu sisse.

 Purunemiste või õnnetuste korral töö ajal seisata koheselt mootor ja eemaldada masin, et vältida lisakahjustusi; õnnetuste puhul vigastustega endale või teistele alustada koheselt olukorrale vastavate esmaabivõtete ja pöörduda vajaliku ravi saamiseks tervishoiuasutuse poole. Eemaldada hoolikalt võimalikud jäägid, mis võiksid põhjustada tähelepanuta jäämise korral kahjustusi või vigastusi inimestele või loomadele.

2.3 KASUTAMISE AJAL

Tööala

- Masinat ei tohi käivitada siseruumides, kus ohtlik vingugaas võiks koguneda. Masinat tohib käivitada vabas õhus või hästi õhutatud kohas. Pidage meeles, et heitgaasid on mürgised.
- Masina käivitamise ajal ei tohi summuti ja heitgaasid olla suunatud tuleohtlike materjalide poole.
- Masinat ei tohi kasutada plahvatusohtlikus keskkonnas, tuleohtlike vedelike, gaaside või tolmude läheduses. Elektrikontaktid või mehaaniline hõõrdumine võivad tekitada sädemeid, mis võivad tolmude või aurude süüdata.
- Töötage ainult päevavalguses või heas kunstvalguses ja hea nähtavuse juures.
- Hoidke inimesed, lapsed ja loomad tööalalt eemale. Lapsed peavad olema teise täiskasvanu järelevalve all.
- Ärge töötage märja rohu, vihma või tormiohuga, eriti äikese võimaluse korral.
- Olge eriti tähelepanelik maapinna ebatasasuste (kraavid, rentsliid), kallakute ja peidetud ohtude suhtes ning pöörake tähelepanu takistusele, mis võivad piirata nähtavust.

Kasutuspiirangud

- Masinat ei tohi kasutada, kui selle kaitseseadised on katki, puuduvad või on valesti paigaldatud (kogumiskorv, külgsuunalise väljaviske kaitse, tagasuunalise väljaviske kaitse)
- Ärge kasutage masinat, kui lisaseadmed/vahendid ei ole paigaldatud ettenähtud punktidesse.
- Ärge eemaldage, lülitage välja, välistage ega manipuleerige olemasolevaid ohutussüsteeme.
- Masinat ei tohi ülemääraselt pingutada ega liiga väikest masinat kasutada liiga raskete tööde tegemiseks; sobiva masina kasutamine vähendab riske ja parandab töö kvaliteeti.
- Masin ei tohi sõita avalikel teedel. Seda võib kasutada (vastavalt liikluskoodeksile) ainult liikluseks suletud eravaldustes.

2.4 HOOLDUS, HOIDMINE

Regulaarne hooldamine ja õigesti hoidmine tagab masina ohutuse ja jõudluse.

Hooldamine

- Ärge kasutage kunagi kulunud või kahjustunud osadega masinat. Vigadega või kahjustatud osad tuleb välja vahetada ning mitte kunagi parandada.
- Põlenguohu vähendamiseks kontrollige regulaarselt masinat õli ja/või kütuselekete suhtes.
- Masina reguleerimistõid tehes tuleb olla ettevaatlik vältimaks sõrmede jäämist liikuva lõikeseadme ja masina liikumatute osade vahele.

 Antud kasutusjuhendis toodud müra- ja vibratsioonitase on masina kasutamise maksimumnäitajad. Tasakaalust väljas lõikeseadme kasutamine, liigne liikumiskiirus, hoolduse puudumine mõjutavad märkimisväärselt müra ja vibratsiooni. Seetõttu on vajalik tarvitusele võtta ennetavaid meetmeid, et hoida ära kõrgest mürast ja vibratsiooni survest põhjustatud kahjustused; tegeleda masina hooldusega, kanda müravastaseid kõrvaklappe, teha töö ajal pause.

Hoidmine

- Ärge hoidke masinat, mille mahutis on kütust, ruumis, kus kütuseaurud võiksid jõuda leegini, sädemeni või kuumaallikani.
- Tuleohu vähendamiseks ei tohi anumaid tekkinud jääkmaterjalidega jätta siseruumi.

2.5 KESKKONNAKAITSE

Masina kasutamisel jälgige alati keskkonnanõudeid, see on meie kõigi kooselu ja keskkonna huvides.

- Vältige naabrite häirimist. Kasutada masinat ainult mõistlikel kellaaegadel (mitte varahommikul või hilisõhtul, kui see võiks inimesi segada).
- Järgige täpselt kohalikke jäätmekäitlusnorme pakendite, õlide, kütuse, filtrite, kahjustatud osade või mis tahes muude keskkonnaohtlike elementide kõrvaldamise kohta; need jäätmeid ei tohi visata prügi hulka, vaid need tuleb eraldada ja viia vastavatesse kogumispunktidesse, kus hoolitsetakse materjalide ringlussevõtu eest.
- Jääkmaterjalide ümber töötlemisel järgige kohalikke nõudeid.
- Kui masin kasutusest kõrvaldatakse, ärge visake seda loodusesse, vaid viige see vastavalt kohalikele kehtivatele normidele jäätmekäitluspunkti.

3. MASINAGA TUTVUMINE

3.1 MASINA KIRJELDUS JA ETTENÄHTUD KASUTUSOTSTARVE

Masin on juhiistmega murutraktor.

Masin on varustatud mootoriga, mis käivitab karteriga kaitstud lõikeseadme ja ülekandegrupiga, mis paneb masina liikuma. Masinal on tagarattavedu. Tagateljel võib olla:

- mehaaniline ülekanne 5 edaspidi- ja 1 tagurpidikäiguga.
- hüdrostaatiline ülekanne piiramatu arvu edasi- ja tagasikäikudega ("Hydro").

Kasutaja saab masinat juhtida ja põhilisi juhtimisseadmeid käivitada istudes ise alati juhi kohal.

Masinale paigaldatud ohutusseadmed tagavad masina ja lõikeseadme peatamise (lõik 6.2.2).

3.1.1 Ettenähtud otstarve

Antud masin on projekteeritud ja ehitatud muru niitmiseks.

Masin on suuteline:

- Mudelid MP 84 / MP 98:
- 1. niita rohtu ja koguda seda kogumiskorvi
- 2. niita rohtu ja paisata see maha tahapoole
- 3. niita rohtu, purustada ja jätta maapinnale ("multsimis" efekt).

• Mudelid SD 98 / 108:

4. niita rohtu ja paisata see välja külgsuunas
5. niita rohtu, purustada ja jätta maapinnale ("multsimis" efekt).

Eriliste lisaseadmete, mis on tootja poolt ette nähtud kui originaalvarustus või eraldi ostetav, kasutamine võimaldab teostada antud tööd erineval moel, mida on kirjeldatud antud kasutusjuhendis või juhendites, mis saadavad eraldi iga lisaseadet. Samuti laiendab lisaseadmete kasutamine (kui tootja poolt ette nähtud) teiste funktsioonide kasutamist, vastavalt seadmeid saatvates juhendites kirjeldatud piiridele ja tingimustele.

3.1.2 Ebaõige kasutus

- Mistahes muu kasutus, mis erineb ülalnimetatust, võib olla ohtlik ja tekitada kahju inimestele ja/või esemetele. Ebaõige kasutuse alla käivad (näiteks, aga mitte ainult):
 - masinal või selle haagisel teiste inimeste, laste ja loomade vedu, sest võimalik on nende kukkumine ja raskete vigastuste põhjustamine ning ohutu juhtimise takistused.
 - vedada või lükata koormaid ilma spetsiaalset vedamiseks ette nähtud lisaseadet kasutamata;
 - kasutada masinat liikumiseks ebakindlatel, libedatel, jäätunud, kivistel või murenevatel pindadel, poriloikude ja veesilmade läbimisel, mis takistavad maapinna seisukorra hindamist;
 - sisestada lõikeseade ilma rohuta lõikudel;
 - kasutada masinat lehtede või prügi kogumiseks.

TÄHTIS Masina ebaõige kasutus muudab garantii kehtetuks ja välistab igasuguse tootjapoolse vastutuse, jättes kasutaja kanda kõik kulukohustused, mis tulenevad talle endale või teistele isikutele tekitatud kahjust või vigastustest.

3.1.3 Kasutaja tüüp

Masin on ette nähtud kasutamiseks tarbijatele, seega mitteprofessionaalsetele operaatoritele. Masin on ette nähtud harrastuskasutuseks.

TÄHTIS Masinat peab korraga kasutama ainult üks töötaja.

3.2 OHUTUSMÄRGISTUS

Masina peal on kujutatud mitmesugused sümbolid (jn 2). Nende ülesanne on tuletada

masinaga töötajale meelde toimumisviise, mida tuleb järgida masina kasutamiseks vajaliku hoolikuse ja ettevaatusega.

Sümbolite tähendus:



Tähelepanu: Lugeda juhendeid enne masina kasutamist.



Tähelepanu: Eemaldada võti ja lugeda juhendeid enne mistahes hooldus- või parandustöö teostamist.



Oh! Esemete väljajaitmine: Töötada ei tohi ilma tagumise väljaviske kaitset või kogumiskorvi monteerimata. (ainult tagasuunalise kogumisega mudelitel)



Oh! Esemete väljajaitmine: Ärge töötage ilma külgmise väljaviske deflektorit monteerimata. (ainult külgsuunalise väljaviskega mudelitel)



Oh! Esemete väljajaitmine: Hoidke inimesed eemal



Oh! Masina ümberminek: Ärge kasutage seda masinat kallakutel üle 10°



Oh! Vigastused: Kontrollige, et lapsed oleksid töötava mootoriga masinast kaugel



Lõikeoht. Liikuvad lõikeseadmed. Ärge pange käsi või jalgu lõikeseadmete korpusesse.



Tähelepanu! Hoidke kuuma-dest pindadest eemale.

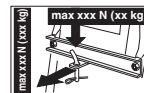

Veokomplekti kasutamise ajal ärge ületage kleebisel märgitud koormapiirangut ja järgige ohutusnõudeid.



Tähelepanu! Ärge kunagi kasutage ülekaneseadme peemiseks survejuga.

TÄHTIS Kulunud või loetamatuks muutunud kleepsildid tuleb välja vahetada. Uusi kleepsilte saab volitatud teeninduskeskusest.

3.3 ANDMESILT

Masina andmesildil on märgitud järgmised andmed (jn 1):

1. Müravõimsuse tase
2. CE vastavusmärgistus
3. Tootmisaasta
4. Võimsus ja mootori pöördekiirus
5. Masina mudel
6. Masina tüüp
7. Registreerimisnumber
8. Masina mass tühja paagiga kilodes
9. Ehitaja nimi ja aadress
10. Ülekande tüübilt
11. Tootekood

Kirjutage masina identifitseerimisandmed kaane tagaküljel olevale sildile õigestesse lahtritesse.

TÄHTIS Iga kord, kui võtate ühendust volitatud teeninduskeskusega, kasutage masina identifitseerimiseks andmeid andmesildilt.

TÄHTIS Vastavusdeklaratsiooni näidis asub kasutusjuhendi viimastel lehekülgedel.

3.4 PÕHIKOMPONENDID

Masin koosneb järgmistest peamistest komponentidest, millel on järgmised funktsioonid (jn 1):

- A. Lõikeseadmete agregaat:** agregaat koosneb korpusest, milles on pöörlevad lõikeseadmed ja lõikeseadmed.
- B. Lõikeseadmed:** on rohu niitmiseks ette nähtud elemendid, äärtes asetsevad tiivad suunavad lõigatud rohu väljaviskekanali suunas.
- C. Külgmise väljaviske deflektor:** on ohutuskaitse ja takistab lõikeseadmete poolt kogutud esemetel masinast eemale paiskumist (*ainult külgsuunalise väljaviskega mudelitel*).
- D. Väljaviskekanal:** on ühendav element lõikeseadme agregaadiga ja kogumiskorvi vahel (*ainult tagasuunalise kogumisega mudelitel*).
- E. Kogumiskorv:** lisaks niidetud rohu kogumisele on sel ka ohutusfunktsioon, takistades võimalikel lõikeseadmete poolt kogutud esemetel masinast kaugele paiskumist (*ainult tagasuunalise kogumisega mudelitel*).
- F. Tagumise väljaviske kaitse** (saadaval soovi korral): kogumiskorvi asemel monteerituna takistab võimalikel lõikeseadme poolt kogutud esemetel

masinast kaugele lendamist. (*ainult tagasuunalise kogumisega mudelitel*).

- G. Juhiste:** on juhi töökoht ja on varustatud sensorlülitiga, mis juhi istmel istudes lülitab sisse ohutusseadme.
- H. Aku:** annab energia mootori käivitamiseks; kirjelduse ja kasutusnormid leiate spetsiaalses kasutusjuhendis.
- I. Mootor:** paneb liikuma nii lõikeseadmed kui rattaveo; selle kirjelduse ja kasutusreeglid leiate spetsiaalses kasutusjuhendis.
- J. Esikaitserauad:** kaitseb masina esiotsa.
- K. Rool:** keerab esirattaid.

4. KOKKUMONTEERIMINE

⚠ Kohustuslikke ohutusnõudeid, mida tuleb masina kasutamisel järgida, on kirjeldatud 2. ptk. Järgige hoolikalt neid nõudeid, et mitte sattuda tõsisesse ohtu.

Ladustamis- ja transpordipõhjustel on mõningad masina komponendid tehases jätetud monteermata ning need tuleb masina külge monteerida pärast pakendi eemaldamist järgides järgnevat instruksioone.

⚠ Pakkige lahti ja monteeri ainult tasasel ja kõval pinnal, kus on piisavalt ruumi masina ja pakendite liigutamiseks, kasutades alati sobivaid tööriistu. Masinat ei tohi kasutada enne peatükis "MONTEERIMINE" toodud juhiste lõpule viimist.

4.1 MONTEERITAVAD KOMPONENDID

Pakendis on kaasas järgmises tabelis loetletud monteeritavad komponendid:

	Kirjeldus
1	Rool
2	Armatuurilaua kate ja rooli paigaldamise komponentid
3	Juhiiste
4	Aku
5	Esikaitserauad
6	Tugirattad
7	Korv paigaldamiskruvide ja juhendiga (<i>ainult tagasuunalise kogumisega mudelitel</i>)
8	Tagaplaadi alumine osa, korvi toed ja selle paigaldamiseks vajaminevad lisaseadmed (<i>ainult tagasuunalise kogumisega mudelitel</i>)
9	Külgsuunalise väljaviske deflektor (<i>ainult külgsuunalise väljaviskega mudelitel</i>)

10	Lõikeseadmete agregaadid külgakaitse (<i>ainult külgsuunalise väljaviskega mudelitel</i>).
11	Ümbrik: - kasutusjuhendite ja dokumentidega - istme paigaldamiseks vajaminevate kruvidega - külgsuunalise väljaviske deflektori monteerimisel (<i>ainult külgsuunalise väljaviskega mudelitel</i>) - aku juhtmete ühendamise kruvisid - 2 süütevõtit - 1 varu kaitsekorki 10A

4.1.1 Lahtipakkimine

1. Avage pakend ettevaatlikult, et komponente mitte kaotada
2. Tutvuge kastis kaasas oleva dokumentatsiooniga, sealhulgas käesoleva juhendiga.
3. Võtke kõik pealemonteerimata komponendid kastist välja.
4. Võtke masin pakendist järgmisel viisil välja:
 - tõstke lõikeseadmete agregaat maksimaalsele kõrgusele (lõik 5.10), et vältida selle kahjustamist masina kaubaaluselt mahatõstmise ajal;
 - Laske masin kaubaaluselt alla.

Hüdrostaatilise ülekandega mudelitel laske tagumise ülekande vabastuskang vabaks (lõik 5.13).

4.2 ROOLI MONTEERIMINE

1. Viia masin tasasele pinnale ja viia esirattad ühele joonele.
2. Paigaldage roolipuks (jn 3.A) roolisambale (jn 3.B), jälgides, et polt (jn 3.C) sisestuks täpselt roolipuksile.
3. Paigaldada armatuurilaua kate (jn 3.D) sisestades seitse haaki klõpsuga oma kohtadele.
4. Paigaldage rool (jn 3.E) püksile (jn 3.A) nii, et roolikodarad oleksid suunatud istme poole.
- 5a. **"I" tüüpi roolil** - Pange vaheerõngas oma kohale (jn 3.F) ja kinnitage rool kaasas olevate kruvidega (jn 3.G) vastavalt näidatud järjekorrale.
- 5b. **"II" tüüpi roolil** - Kinnitage rool kaasas olevate kruvidega (jn 3.F, 3.G), vastavalt näidatud järjekorrale.
6. Pange rooli kate (jn 3.H) klõpsuga oma pessa.

4.3 JUHIISTME PAIGALDAMINE

Monteerige iste (jn 4.A) kruvidega (jn 4.C) plaadile (jn 4.B).

4.4 AKU PAIGALDAMINE JA ÜHENDAMINE

Aku (jn 5.A) asub istme all, seda hoiab kinni vedru (jn 5.B).

1. Ühendage esmalt punane juhe (jn 5.C) positiivse klemmiga (+) ja seejärel must juhe (jn 5.D) negatiivse klemmiga (-) kasutades kaasaantud kruvisid nagu näidatud.
2. Määrige klambrid silikoonõliga ja kontrollige punase juhtme (jn 5.E) kaitsekatte õiget asendit.

TÄHTIS Hoolitsege alati aku täieliku laadimise eest, järgides aku kasutusjuhendis toodud juhiseid.

TÄHTIS Et vältida elektroonilise kaardi kaitse sisselülitumist, ärge käivitage mootorit enne täieliku laadimist!

4.5 ESIKAITSERAUDE PAIGALDAMINE

- 1a. **Ainult "I" tüüpi kaitseraudadega** - Paigaldage kaitseraud (jn 6.A) nelja kruviga (jn 6.C) raami alumisse ossa (jn 6.B).
- 1b. **Ainult "II" tüüpi kaitseraudadega**
 1. Paigaldage kaks tuge (jn 6.A) ja (jn 6.B) raami alumise osa külge (jn 6.C), järgige monteerimisel joonisel näidatud järjekorda: R= parem; L= vasak.
 2. keerake kinni kruvid (jn 6.D).
 3. Kinnitage kaitseraud (jn 6.E) tugele (jn 6.A) ja (jn 6.B) kruvide (jn 6.F) mutritega (jn 6.G).

4.6 KÜLGSUUNALISE VÄLJAVISKE DEFLEKTORI PAIGALDAMINE (AINULT KÜLGSUUNALISE VÄLJAVISKEGA MUDELITEL)

1. Külgmise väljaviske deflektori (jn 7.A) seespoolt monteerida vedru (jn 7.B), sisestades ots (jn 7.b.1) avausse ja pöörates seda nii, et nii vedru (jn 7.B) kui ots (jn 7.b.2)) oleks hästi sisenenud oma kohtadele.
2. Asetada külgmise väljaviske deflektor (jn 7.A) vastavusse lõikeseadmete agregaadid tugele (jn 7.C) ja kruvikeeraja abil pöörata vedru (jn 7.B) teist otsa (jn 7.B.2) nii, et see läheks külgmise väljaviske deflektorist välja.
3. Sisestada polt (jn 7.D) tugele (jn 7.C) ja külgmise väljaviske deflektori avadesse, viies see läbi vedru (jn 7.B) spiraalide, kuni see tuleb täielikult välja kõige sisemise toe auguga otsast.
4. Sisestage splint (jn 7.E) telje (jn D.1) avausse (jn 7.D) ja keerake telge nii palju, et splindi otsad (jn 7.E.1) saaks (näpistangide abiga)

tagasi keerata nii, et need ei saaks ära tulla ja põhjustada telje (jn 7.D) väljavajumist.

⚠ Kontrollige, kas vedru töötab õigesti, hoides külgmise väljaviske deflektor stabiilselt madalas asendis ja et polt oleks õigesti sisestatud, ilma et ta võiks juhuslikult välja tulla.

TÄHTIS Lisavarustusse kuuluva külgmise mahalaadimisega mudelid: veenduge, et külgmise mahalaadimise piire (jn 13.A) oleks langetatud ja ohutushoovaga (jn 13.B) lukustatud.

TÄHTIS Enne deflektori demonteerimist või hooldamist lükake alati ohutushooba (jn 14.B) ja tõstke üles külgmise mahalaadimise piire (jn 14.A), et demonteerimist võimaldada.

MÄRKUS Deflektori eemaldamiseks tehke kokkupaneku toimingud vastupidises järjekorras.

4.7 LÖIKESEADMETE AGREGAADI KÜLGKAITSETE PAIGALDAMINE (AINULT KÜLGSUUNALISE VÄLJAVISKEGA MUDELITEL).

Löikeseadmete agregaadid monteerimise lõpuks paigaldage külgkaitsed kruvide abil agregaadile (jn 8)

4.8 TAGAPLAADI PAIGALDAMINE JA KOMPLEKTEERIMINE (AINULT TAGASUUNALISE KOGUMISEGA MUDELITEL)

1. Monteeri kaks alumist toendit (jn 9.A) ja (jn 9.B), pidades kinni joonisel märgitud monteeringu suunast ja kinnitades need kruvide (jn 9.C) ja mutritega (jn 9.D) kinnitades need lõpuni.
2. Eemaldada kaks kruvi (jn 9.H), mida kasutatakse edaspidi.
3. Monteeri tagumise plaadi alumine osa (jn 9.E) ja kinnitades see tagumistele toenditele kruvide (jn 9.F) ja mutritega (jn 9.G) ilma neid lõpuni kinnitamata.
4. Komplekteerimise lõpuks keerake kinni tagumise plaadi alumise osa (jn 9.E) kaks eelnevalt eemaldatud keskset kruvi (jn 9.H) ja neli ülemist kruvi (jn 9.I).
5. Keerake kinni kaks alumist mutrit (jn 9.G).
6. Sisestage kogumiskorvi täitumise indikaatori hoob (jn 9.K) oma kohale ja suruge alla, kuni on kuulda klõpsu.
7. Paigaldage kogumiskorvi kaks tuge (jn 9.L) ja (jn 9.M), pidades kinni joonisel näidatud monteeringu suunast ja kinnitage kruvidega (jn 9.N) ja elastsete seibidega (jn 9.O).

5. JUHTSEADMED

5.1 VÕTMEGA KÄIVITAMINE

Võti võimaldab/väljastab masina ja tulede (kui on paigaldatud) sisselülitamise.

Sellel on neli asendit (jn 10.A):



- 1. Seiskamispositsioon.**
Masin lülitub kohe välja.



- 2. Asend «TULED PÕLEVAD» (kui on ette nähtud);** Pärast mootori käivitamist süttivad tuled (kui on ette nähtud) siis, kui võti on asendis «TULED PÕLEVAD». Väljalülitamiseks peab võti olema sõiduasendis



- 3. Asend "KÄIK" Kõik tööfunktsioonid on aktiveeritud.**



- 4. Asend "KÄIVITAMINE"**
Lülitab sisse starteri ja masin käivitub Kui lasete võtme asendist "KÄIVITAMINE" lahti, läheb see automaatselt tagasi asendisse "KÄIK".

5.2 GAASIHOOB

Reguleerib pöörete arvu.

Vastavalt mootori tüübile on kaht liiki gaasihoobasid:

- A. "I"-tüüp, millel õhuventiil on eraldi** (jn 10.E + jn 10.E.1)
B. "II"-tüüp (jn 10.E)

Märgitud asendid tähistavad:



- 1. Õhuventiil - Külmal käivitamine.**
Kasutatakse mootori külmstartideks. Asend "ÕHUVENTIIL" põhjustab segu rikastumise ja seda võib kasutada ainult külmkäivitamiseks ja ainult hädavajaliku aja jooksul.



- 1. Mootori maksimumpöörded**
Kasutada alati masina käivitamisel, töötamisel ja muru niitmisel.



- 2. Mootori miinimumpöörded**
Kasutatakse siis, kui mootor on seisu ajal piisavalt soe.

MÄRKUS Ühest kohast teise sõitmisel kasutage "AEGLEASE" ja "KIIRE" vahelist positsiooni.

5.3 SEISUPIDUR

Seisupidur takistab pargitud masina liikuma hakkamist.

Sisestamishooval on kaks positsiooni (jn 10.D), mis vastavad:



1. Pidur maas Seisupiduri maha võtmiseks vajutage pedaali (jn 10.I). Hoob liigub asendisse "pidur maas".



2. Pidur peal. Seisupiduri sisestamiseks vajutage pedaali (jn 10.I) ja lükake pidurikang õigesse asendisse; kui lasete nüüd pedaali lahti, siis jääb kang alumisse asendisse.

5.4 SIDURI- JA PIDURIPEDAAL (MEHAANILINE ÜLEKANNE)

Sellel pedaalil on kaks funktsiooni (jn 10.I):



1. esimeses osas käitub see sidurina, lülitades ülekanne ratastelt välja ja peale.
2. teises osas käitub pidurina, rakendudes tagumistele ratastele.

TÄHTIS Tuleb olla väga tähelepanelik, et mitte viivitada liigselt siduri faasis, et mitte põhjustada ülekannderihma ülekuumenemist ja seeläbi kahjustumist.

MÄRKUS Sõidu ajal on soovitatav jalga pedaalile mitte toetada.

5.5 KÄIGUKANG (MEHAANILINE ÜLEKANNE)

Kangil on seitse asendit (jn 10.K):

1

1. Viis edasikäiku
 **Edasikäiku sisse panemiseks peab masin seisma.**

2

3

4

5

N

2. Vabakäik "N"

R

3. Tagasikäik "R"
 **Tagasikäigu sisse panemiseks peab masin seisma.**

Käigu vahetamiseks vajutage pedaal pooleldi alla (jn 10.I) ja lükake käik sisse vastavalt kleebisel näidatule.

5.6 PIDURIPEDAAL (HÜDROSTAATILINE ÜLEKANNE)



See pedaal käivitab tagumiste rataste piduri (jn 10.I)

5.7 SIDURIPEDAAL (HÜDROSTAATILINE ÜLEKANNE)

Selle pedaaliga sisestatakse rattavedu ja reguleeritakse masina kiirust nii edasi kui tagasikäigul (jn 10.J):



1. **Edasikäik** Edasikäigu sisestamiseks vajuta kinganinaga esipedaalile. Suurem surve suurendab masina kiirust.



2. **Tagasikäik** Tagasikäigu sisestamiseks vajuta kannaga tagapedaalile.
 **Tagasikäigu peab sisse panema seisval positsioonil.**

3. **Vabakäik.** Pedaali vabastades liigub see automaatselt tagasi vabakäigule "N".

MÄRKUS Kui siduripedaali vajutatakse kas edasi või tagasikäiguks pealetõmmatud seisupiduriga (jn 10.D), jääb mootor seisma.

5.8 HÜDROSTAATILISE ÜLEKANDE AJAMIKANG (HÜDROSTAATILINE ÜLEKANNE)

Sellel hooval on kaks asendit nagu näha kleebisel (jn 10.L):



1. Ülekanne sees: igasuguse töö ajal, nii sõidu kui niitmise ajal.



2. Ülekanne vabastatud: vähendab märkimisväärselt masina liikumist takistav jõudu, kui soovite seisva mootoriga masinat käekõrval liigutada.

TÄHTIS Jõuülekandegrupi kahjustamise vältimiseks tuleb seda operatsiooni teha seisva mootoriga, pedaal (jn 10.J) asendis "N".

5.9 LÕIKESEADMETE SISESTAMISE JA SEISKAMINE

Seenekujuline lüliti võimaldab lõikeseadmed sisse lülitada elektromagnetilise siduriga (jn 10.B):



1. Lõikeseadmed sees
Seenekujuline lüliti üleval.



2. Lõikeseadmed väljas
Seenekujuline lüliti all.

 - Lõikeseadmete väljalülitamisel käivitub samaaegselt pidur, mis peatab selle pöörlemise mõne sekundi jooksul.

MÄRKUS Kui lõikeseadmed sisestatakse ettenähtud ohutustingimusi arvestamata, mootor seiskub ja seda ei saa käivitada (vaata lõik 6.2.2)

5.10 TAGASIKÄIGUL NIITMISE TÖÖVALMIDUSNUPP



Nuppu (jn 10.F) all hoides on võimalik liikuda tagurpidi sisestatud lõikeseadmetega ilma, et mootor seiskuks.

5.11 NIITMISKÕRGUSE KANG

Kangiga valitakse lõikeseadmete agregaadid seitsme niitmiskõrguse vahel (jn 10.G).



Sellel kangil on seitse positsiooni "1" kuni "7" nagu näidatud vastaval kleebisel, mis vastavad niitmiskõrgustele vahemikus 3-8 cm.



Ühelt positsioonilt teisele üleminekuks liigutage kangi külgsuunas ja sisestage see ühte kinnitustäkke.



5.12 MÄRGUTULED JA HELISIGNAAL (AINULT TAGASUUNALISE KOGUMISEGA MUDELITEL)

- Märgutuli (jn 10.C) süttib kui võti (jn 10.A) on asendis "KÄIK" ja jääb põlema kogu töösoleku ajaks.
- Vilkumine tähendab, et mootori käivitamiseks (vaata lõik 6.2.2) puudub mõni tingimus.
- Helisignaali annab märku, et kogumiskorvi on täis (vaata lõik 6.5.5).

5.13 KOGUMISKORVI TÕSTMISE KANG (AINULT TAGASUUNALISE KOGUMISEGA MUDELITEL)

See väljatõmmatav hoob võimaldab tõsta kogumiskorvi tühjendamiseks, säästes juhti pingutusest (jn 10.H).

6. MASINA KASUTAMINE

⚠ Kohustuslikke ohutuse nõudeid, mida tuleb masina kasutamisel järgida, on kirjeldatud 2. ptk. Järgige hoolikalt neid nõudeid, et mitte sattuda tõsisesse ohtu.

6.1 EELTÖÖD

Enne töö alustamist tuleb teha rida kontrole ja operatsioone, et tagada kasulik ja maksimaalselt ohutu töö.

6.1.1 Õli ja bensiini lisamine

TÄHTIS Masin tarnitakse ilma mootoriõli ja kütusega.

Enne masina kasutamist kontrollige kütuse ja õlitaset (lõik 7.2, lõik 7.3). Kütuse tankimise ja õli lisamise protseduuri ja ettevaatusabinõude kohta vaataent(lõik 7.2, lõik 7.3) ja mootori juhendit.

6.1.2 Istme reguleerimine

Istme asendi muutmiseks tuleb lödvendada nelja fikseerimiskruvi (jn 11.A) ja libistada seda mööda tugisilmuseid. Õige asendi leides, keerake neli kruvi (jn 11.A) kinni.

6.1.3 Rehvirõhk

Rehvide õige rõhk on lõikeseadmete agregaadid õige asendi ja seega muru ühtlase niitmise oluline tingimus.

1. Eemaldage kaitsekatted.
2. Ühendage ventiilid manomeetriga varustatud suruõhuallikaga (jn 12)
3. Seadke rehvirõhk vastavalt tabelile "Tehnilised andmed".

6.1.4 Masina tööks ettevalmistamine

MÄRKUS Antud masinaga on võimalik muru niita mitmel erineval moel; enne töö alustamist tuleb masin seadistada vastavalt soovitud niitmistüübile.

a. Niitmise ja rohu külgsuunalise väljaviske võimalus (ainult külgsuunalise väljaviskega mudelitel)

- Kontrollige alati, kas deflektorid (jn 13.A) olev vedru ja ohutushoob (jn 13.B, 14.B) töötavad korralikult, hoides neid kindlalt langetatud asendis.

b. Niitmise ja kogumiskorvi kogumise võimalus (ainult tagasuunalise kogumisega mudelitel)

- Haakida kogumiskorv (jn 15.A) tugedele (jn 15.B) ja tsentreerida see tagumise plaadi suhtes. Tsentreerimine on tagatud, kui kasutate paremat tuge külgoena.
- Kontrollige, et korvi suu alumine toru haakuks vastava pörklingiga (jn 15.C).

c. Niitmise ja tagasuunas maha väljutamise võimalus (ainult tagasuunalise kogumisega mudelitel)

- Kui tahate töötada ilma kogumiskorvita, on soovi korral saadaval tagumise väljaviske kaitse komplekt (jn 16; ptk. 15.5), mis tuleb fikseerida tagumise plaadi külge nagu näidatud vastavates instruksioonides.

d. Eelseadistamine niitmiseks ja rohu peenestamiseks ("multsimis" funktsioon):

- Kui soovite muru niita, selle peenestada ja jätta rohule, siis on võimalik tellida komplekt "multsimiseks" (ptk 15.1), mis tuleb kinnitada vastavalt antud juhisteile.

6.1.5 Tugirataste asetamine

Tugirataste funktsioon on vähendada muru rebimise ohtu, kui ebatasasel pinnal lõikeseadmete agregaadid äär hõõrub vastu maapinda. Paigaldage rattad nagu juhendatud (lõik 7.4).

6.2 OHUTUSKONTROLLID

Sooritada tuleb alloletatud ohutuskontrollid ja kontrollida, et tulemused vastaksid tabelis näidatule.

 **Tehke alati enne kasutamist ohutuskontrollid.**

6.2.1 Üldine ohutustest

Objekt	Tulemus
Aku	Kui korpus, kaas või klemmid on kahjustamata.
Tagaväljaviske kaitse, kogumiskorv	Terved. Kahjustused puuduvad. Korralikult paigaldatud.
Külgväljaviske kaitse, sissetõmbe võre	Terved. Kahjustused puuduvad. Korralikult paigaldatud.
Kütusevoolikud ja ühendused.	Lekked puuduvad.
Elektrijuhtmed.	Kõik isolatsioon on terve. Mehaanilisi kahjustusi ei ole.
Õlivoolikud	Lekked puuduvad. Kahjustused puuduvad.
Liikuge masinaga edasi ja tagasi, lükake sisse vabakäik/laske siduripedaal lahti (lõik 5.5; lõik 5.7)	Masin aeglustub ja seiskub
Vajutage piduripedaalile (lõik 5.4; lõik 5.6)	Masin seiskub.
Proovijuhtimine	Ebanormaalselt vibratsiooni ei ole. Ebanormaalseid helisid ei ole
Ohutusseadmed	Töötavad nagu näidatud lõigus 6.2.2

6.2.2 Ohutusseadmete kontroll

Ohutusseadmed toimivad kahe kriteeriumi järgi:

- A.** takistada mootori käivitamist, kui kõigist ohutustingimustest pole kinni peetud;
- B.** - peatada mootor, kui kasvõi üksainus ohutustingimus puudub.

Tegevus	Tulemus
1. vedu "tühikäigul"; 2. lõikeseadmed väljas 3. istuva juhiga.	mootor käivitub
kasutaja lahkub istmelt	Mootor seiskub
- tõstetakse kogumiskorvi või võetakse ära tagumise väljaviske kaitse sisselülitatud lõikeseadmetega (ainult tagasuunalise kogumisega mudelitel)	Mootor seiskub
sisestakse seisupidur ilma lõikeseadet välja lülitamata.	Mootor seiskub

Tegevus	Tulemus
Käivitub kiirusevahetaja (*4.22) või veopedaal (*4.32) sisestatud seisupiduriga.	Mootor seiskub
tagasikäik lülitatakse sisse samal ajal on lõikeseadmed on väljas, töövalmidusnupp all ei hoita (lõik 5.9)	Mootor seiskub

⚠ Kui mõni tulemustest ei vasta tabelites märgitud tulemustele, siis ei ole võimalik masinat kasutada! Masin tuleb sel juhul saata teeninduskeskusesse kontrolli ja parandusse.

TÄHTIS Pidada alati meeles, et ohutusseadmed takistavad mootori käivitamist, kui ohutusnõuetest pole kinni peetud. Sellistel juhtudel, kui on käivitamiseks vajalikud tingimused loodud, keerata võti tagasi asendisse «SEIS», et käivitada seejärel mootor uuesti.

6.3 KASUTAMINE KALLAKUTEL

Järgige vastavalt liikumissuunale piiranguid, mida on näidatud "Tehniliste andmete" tabelis ja joonisel 19.

Pidage meeles, et pole olemas "ohutuid" nõlvaid. Nõlvadel liikumine nõuab erilist tähelepanu. Ümberminemise või masina üle kontrolli kaotamise vältimiseks:

- Ärge niitke kunagi nõlvaga risti. Kaldpinnalistel murudel tuleb liikuda üles/ alla ja mitte kunagi risti nõlvaga, olles väga tähelepanelik suunamuutustel, et mäe suunas liikuvate rataste ette ei jääks takistusi (kivisid, oksid, juuri jne.), mis võiksid põhjustada külglibisemist, ümber kaldumist või masina üle kontrolli kaotamist.
- Tõusul või laskumisel ärge peatuge ega liikuge kohalt äkiliselt;
- Lülitage vedu pehmelt ja ettevaatlikult välja, et vältida masina otsa ülestõusmist.
- Vähendage kiirust:
 - enne kui muudate käigusuunda või lähenedes järsule kurvile
 - enne nõlval liikumist, eriti laskumisel
- Ärge kasutage kunagi tagasikäiku kiiruse vähendamiseks laskumisel: see võib põhjustada masina üle kontrolli kaotamise, eriti libedatel pindadel.
- Enne masina seisma (ja valveta) jätmist lükake seisupidur alati sisse.

- **Ainult mehaanilise ülekandega mudelitel:** Ärge sõitke kunagi allamäge tühikäigul või sisselülitamata siduriga! Sisestada alati madal käik enne masina seisma ja valveta jätmist.

- **Ainult mehaanilise ülekandega mudelitel:** Sõitke allamäge ilma veopedaali aktiveerimata, et kasutada hüdrostaatilise jõulekande pidurdustoimet, kui ülekanne ei ole sees.

6.4 KÄIVITAMINE

1. Avage kütusekraan (jn 20.A) (kui on ettenähtud).
2. Istuge juhiistmele.
3. Lülitage ülekanne vabakäigule ("N") (lõik 5.5; lõik 5.7).
4. Lülitage lõikeseadmed välja (lõik 5.8); 5.8).
5. Sisestage seisupidur (lõik 5.3).
6. Lükake gaas maksimumpööretele (lõik 5.2).
7. **Külmalt käivitamisel:** lülitage sisse õhuventiil (lõik 5.2; lõik 5.2.1)
8. Sisestage võti, keerake asendisse "KÄIK", et ühendada vooluring ja seejärel viia asendisse "KÄIVITAMINE" mootori käivitamiseks;
9. Kui mootor on käivitud, lasta võti lahti.
10. **Külmalt käivitamisel**, kohe kui mootor saab kätte korrapäraseid pöörded:

10a. Lülitage õhuventiil välja (lõik 5.2, "II"-tüüp), ja viige gaas maksimumpööretele.

10b. Lülitage õhuventiil välja (lõik 5.2, "I" tüüp).

MÄRKUS Õhuventiili kasutamine sooja mootoriga võib määrada küübla ja põhjustada mootori ebakorrapärasat tööd.

6.5 TÖÖTAMINE

6.5.1 Edasiliikumine ja ühest kohast teise liikumine

- Ühest kohast teise liikumisel:
- lülitada välja lõikeseadmed (lõik 5.8);

- viige lõikeseadmete agregaat kõige kõrgemasse asendisse (positsioon "7");
- viige gaas maksimum- ja miinimumpöõrete vahepealsesse asendisse.

Ainult mehaanilise ülekandega mudelitel:

1. Vajutage pedaal põhja (lõik 5.4) ja lükake käigukang 1. käigule (lõik 5.5).
2. Hoidke pedaal (jn 10.l) all ja lülitage seisupidur (lõik 5.3) välja.
3. Laske pedaal järk-järgult lahti, nii et see liigub "piduri" funktsioonilt "siduri" funktsioonile, käivitades tagarattad (lõik 5.4).

⚠ Lahti laskmine peab olema järk-järguline, et vältida liiga järsku sisenemist, mis võib põhjustada masina esiotsa tõusu või kontrolli kaotamist masina üle.

4. Saavutada aeglaselt soovitud kiirus gaasihoova ja käiguga; ühelt käigult teisele ülemineamiseks tuleb vajutada siduripedaal poole maa peale (lõik 5.4; lõik 5.5).

TÄHTIS Edasikäiku sisse panemiseks peab masin seisma.

Ainult mehaanilise ülekandega mudelitel:

1. Vabastada seisupidur ja lasta lahti piduripedaal (lõik 5.6).
2. Vajutage siduripedaalile (lõik 5.7) "edasiliikumise" suunas, soovitud kiiruse saavutamiseks tõstke survet pedaalile ja keerake gaasi..

⚠ Veo sisselülitamisel järgige juhiseid lõik 5.7), et vältida liiga järsku sisenemist, mis võib põhjustada masina esiotsa tõusu või kontrolli kaotamist masina üle.

6.5.2 Pidurdamine

Kõigepealt vähendage masina liikumiskiirust pöõrete vähendamisega, seejärel vajutage piduripedaalile (lõik 5.4; lõik 5.6) ja vähendage kiirust kuni masina seiskumiseni.

Ainult mehaanilise ülekandega mudelitel:

Masin aeglustub märgatavalt juba siduripedaali vabastamisel (lõik 5.7)

6.5.3 Tagasikäik

TÄHTIS Tagasikäigu peab sisse panema seisval positsioonil.

Ainult mehaanilise ülekandega mudelitel:

1. Vajutage pedaalile (lõik 5.4) kuni masin seiskub;
2. Lükake käigukang tagasikäigule "R" (lõik 5.5).
3. Vabastada järk-järgult pedaal siduri sisestamiseks ja alustada tagurpidi liikumist.

Ainult mehaanilise ülekandega mudelitel:

1. Vajutage pedaalile (lõik 5.6) kuni masin seiskub;
2. alustades tagurpidi liikumist vajutada veopedaali tagasikäigu suunas (lõik 5.7).

6.5.4 Muru niitmine

Masinaga töötamiseks käituge järgnevalt:

1. keerake gaas maksimumpöõretele; kasutage seda alati masina kasutamisel;
2. tõstke lõikeseadmete agregaat kõige kõrgemasse asendisse;
3. Lülitage lõikeseadmed sisse (lõik 5.8) ainult rohu peal, vältides terade sisselülitamist kruusateel või liiga kõrges rohus.
4. vähendada edasiliikumiskiirust ja/või tõsta lõikekõrgust (lõik 5.10) vastavalt muruplatsi oludele (rohu kõrgus, tihedus, niiskus);
5. alustada murul liikumist väga aeglaselt ja ettevaatlikult, nagu juba eelpool kirjeldatud;

TÄHTIS Selleks, et sisestatud lõikeseadmetega saaks tagurpidi liikuda, on vajalik hoida all töövalmidusnuppu (lõik 5.9), et mitte põhjustada mootori seiskumist.

Igal juhul tuleb kiirust vähendada iga kord kui täheldate mootori pöõrete vähenemist. Arvestage, et kunagi ei saavutata head lõiketulemust, kui edasiliikumise kiirus on lõigatud muru kogusega võrreldes liiga suur.

Lülitage lõikeseadmed välja ja tõstke agregaat kõige ülemisse asendisse:

- Ühelt tööalalt teisele liikudes
- Ilma rohuta pinnasel liikudes
- Alati kui peate ületama mõnd takistust.

6.5.5 Mõned nõuanded ilusa muru säilitamiseks

1. Hea väljanägemisega, roheline ja pehme muru säilitamiseks on vajalik seda regulaarselt lõigata. Muru võib koosneda erinevatest rohuliikidest. Sagedase lõikamise puhul kasvavad põhiliselt need rohud, mis kasvavad palju juuri ja moodustavad tugeva loomuliku muru; vastupidi, kui lõigatakse

- harvemini, arenevad põhiliselt kõrged ja metsikud taimed (ristikhein, kirikakar jne).
- Alati on soovitatav niita kuiva muru.
 - Lõikeseadmed peavad olema terved ja hästi teravad, nii et lõige oleks sirge ja mitte sakiline, mis põhjustaks otste kolletumise.
 - Mootor peab pöörlema maksimumpöörrel ja seda nii sirge lõike tagamiseks kui ka niidetud rohu suunamiseks väljaviskeava suunas.
 - Lõikesagedus peab olema vastavuses rohukasvuga, vältides, et kahe niitmise vahel rohi liigselt kasvaks.
 - Soojematel ja kuivematel perioodidel on õigem hoida muru pisut kõrgem, et vältida maa kuivamist.
 - Hoolitsetud muru optimaalne kõrgus on umbes 4–5 cm ja ühe lõikusega ei tohiks maha võtta rohkem kui 1/3 kogupikkusest. Kui muru on väga kõrge, on parem niita seda kahes järgus ühepäevase vahega; esimene lõikeseadme maksimumkõrgusel ja vajadusel kitsama lõikeribaga ja teine soovitud kõrgusel (jn 21).
 - Muru väljanägemine saab parem, kui lõigata vaheldumisi kahes suunas (jn 22).
 - Kui väljaviskekanal kipub rohust ummistuma, tuleb vähendada liikumiskiirust, kuna see võib olla liiga kiire sellise muru jaoks; kui probleem kestab, võivad põhjuseks olla halvasti teritatud lõikeseadmed või deformeerunud tiivad.
 - Olge väga tähelepanelikud niitmisel pöösaste läheduses ja madalate ääris kivide läheduses, mis võiksid kahjustada lõikeseadmete agregaadid parallelsust ja äärt ning lõikeseadmeid.

6.5.6 Kogumiskorvi tühjendamine (ainult tagasuunalise kogumisega mudelitel)

MÄRKUS Kogumiskorvi saab tühjendada ainult väljalülitatud lõikeseadmetega; vastupidisel juhul mootor seiskub.

- Ärge laske kogumiskorvil liigselt täituda, vältimaks väljaviskeava ummistumist.
- Helisignaali teatab kogumiskorvi täitumisest:
 - Lülitage lõikeseadmed välja (lõik 5.8) ja helisignaali katke;
 - Lükake gaas maksimumpöörtele;
 - peatage liikumine ja lükake tühikäigule (lõik 5.5; lõik 5.7);
 - sisestage seisupidur;
 - lülitage mootor välja;
 - tõmmata välja hoob (jn 23.A - kui on ette nähtud) või haarata tagumisest

sangast (ja 23.A1) ja kummutada kogumiskorvi tühjendamiseks;

- asetada kogumiskorvi tagasinii, et see kinnituks pörklingsi (jn 23.B) külge.

6.5.7 Väljaviskekanali puhastamine (ainult tagasuunalise kogumisega mudelitel)

- Liige kõrge või niiske muru niitmine koos liigse edasilikumiskiirusega võivad põhjustada väljaviskeava ummistumise. Ummistumise korral lähtuge juhistest peatükis 7.4.2.

6.5.8 Niitmise lõpetamine

Pärast niitmise lõpetamist:

- lülitage lõikeseadmed välja;
- vähendage mootori pöördet
- naaske lähte kohta ülestõstetud lõikeseadmete agregaadiga.

6.6 SEISKAMINE

Masina seiskamiseks:

- lükake gaas miinimumpöörtele;

⚠ Et vältida võimalikku leegi tagasilööki, viia gaasihoob asendisse "AEGLANE" 20 sekundit enne mootori välja lülitamist.

- mootori väljalülitamiseks lükake võti "SEIS" asendisse.
- kui mootor on seiskunud, siis sulgege kütusekraan (jn 24.A) (kui on ettenähtud).
- eemaldada võti

TÄHTIS Aku laetuse säilitamiseks ärge jätke võtit asendisse "KÄIK" või "TULED PÕLEVAD", kui mootor ei tööta.

⚠ Mootor võib vahetult pärast seiskumist olla väga kuum. Ärge puudutage summutit või selle läheduses olevaid osi. See võib tekitada põletusi.

6.7 PÄRAST KASUTAMIST

- Enne, kui paigutada masin mistahes ruumi, lasta mootoril maha jahtuda.
- Puhastage masin (lõik 7.4).
- Lülitada välja lõikeseade, sisestada tühikäik ja sisestada seisupidur, peatada mootor ja eemaldada võti, (veendudes, et kõik liikuvad osad oleksid täielikult seiskunud):
 - Iga kord, kui masin jääb järelvalveta või lahkutakse juhikohalt või masin pargitakse:

7. KORRALINE HOOLDUS

7.1 ÜLDANDMED

⚠ Kohustuslikke ohutusnõudeid, mida tuleb masina kasutamisel järgida, on kirjeldatud 2. ptk. Järgige hoolikalt neid nõudeid, et mitte sattuda tõsisesse ohu.

⚠ Enne masina kontrollimist, puhastamist, hooldamist või reguleerimist:

- lülitage välja lõikeseadmed;
- lükake masin "tühikäigule";
- sisestage seisupidur;
- lülitage mootor välja;
- võtke võtmed väljad, (võtmeid ei tohi kunagi jätta sisse või laste ja asjatundmatute inimeste käeulatusse);
- oodake kuni kõik liikuva osad on täielikult peatunud;
- lugege juhiseid;
- kandke sobivaid riideid, töökindaid ja kaitseprille

- Hooldustööde sagedust ja tüüpi on kokkuvõtlikult kirjeldatud "Hooldustabelis". Tabeli eesmärk on aidata teid masina töökindluse ja ohutuse säilitamisel. Seal on kirjas peamised tööd ja nende teostamise sagedus. Tehke vastavad toimingud esimesena saabuval tähtajal.
- Mitteoriginaalvaruosade ja -tarvikute kasutamine ja/või vale paigaldamine võib mõjutada negatiivselt masina tööd ja ohutust. Tootja keeldub igasugusest vastutusest kahju või vigastuste eest, mis on tingitud mitteoriginaalvaruosade ja -tarvikute kasutamisest.
- Originaalvaruosi saab volitatud teeninduskeskustest ja edasimüüjatelt.

7.2 KÜTUSE TANKIMINE/ KÜTUSEPAAGI TÜHJENDAMINE

MÄRKUS Bensiini tüüp on kirjas mootori kasutusjuhendis.

TÄHTIS Masin tarnitakse kütuseeta. Jälgida kõiki mootori kasutusjuhendis toodud ettekirjutusi.

7.2.1 Tankimine

Kütuse lisamiseks:

1. Keerake kütusepaagi kork maha (jn 25).
2. Paigaldage lehter (jn 25).
3. Valage ettevaatlikult kütust kuni paak on täiesti täis.

4. Eemaldage lehter.
5. Lõpuks keerake kork korralikult kinni ja koristage mahalosunud kütus.

TÄHTIS Vältida bensiini valamist plastikust osadele, et neid mitte kahjustada; juhusliku väljavoolamise puhul loputada kohe veega. Garantii ei kata bensiini tekitatud kahjusid kere või mootori plastikust osadele.

7.2.2 Kütusepaagi tühjendamine

MÄRKUS Kütus on kiirestiriknev ja seda ei tohiks paagis hoida üle 30 päeva. Tühjendage paak kütusest enne pikemaajalist seisakut (ptk 9).

⚠ Enne paagi tühjendamist laske mootoril jahtuda.

1. Pange masin välja, tasasele pinnale.
2. Pange kogumishõõ toru (jn 27.A) alla.
3. Võtke lahti toru (jn 27.A), mis asub bensiinifiltri juures (jn 27.B).
4. Avage kütusekraan (kui on ettenähtud).
5. Koguge bensiini sobivasse anumasse.
6. Ühendada toru (jn 27.A) uuesti, pöörates tähelepanu klambri (jn 27.C) õigele asendile.
7. Sulgege kütusekraan (kui on ettenähtud).

⚠ Taas tööd alustades kontrollida, et ei oleks bensiinileket torudest, kraanist või karburaatorist.

7.3 MOOTORIÕLI KONTROLL/ LISAMINE/TÜHJENDAMINE

MÄRKUS Õli tüüp on kirjas mootori kasutusjuhendis.

TÄHTIS Masin tarnitakse ilma mootoriõlita.

TÄHTIS Jälgida kõiki mootori kasutusjuhendis toodud ettekirjutusi.

7.3.1 Kontrollimine / lisamine

⚠ Kontrollige õlitaset enne iga masina kasutamist.

- Seisva mootoriga kontrollige mootoriõli taset: vastavalt mootori juhendis toodud täpsetele tingimustele peab jääma mõõtevarda täkete MIN ja MAX vahele (jn 26).

⚠ Liigne lisamine võib põhjustada mootori ülekuumenemist. Kui tase ületab märki "MAX", tuleb õli seni välja lasta kuni saavutatakse õige tase.

7.3.2 Väljalase

⚠ Mootoriõli võib väga kuum olla, kui see lastakse välja kohe pärast mootori seiskamist. Sellepärast laske mootoril paar minutit jahtuda enne kui lasete õli välja.

Mootoriõli tuleb asendada mootori juhendis näidatud perioodide järel.

Toimige allkirjeldatud viisil:

• **Tüüp "I":**

1. Asetada masin tasasele pinnale.
2. Pange kogumisnõu pikendustoru (jn 28.A) alla.
3. Hoidke pikendustoru (jn 28.A) hästi kinni ja keerake väljalaskekork (jn 28.B) lahti.
4. Koguge õli kogumisanumasse.
5. Pange väljalaskekork (kn 28.B) peale tagasi ja vaadake, et tihend (jn 28.C) oleks õiges asendis.
6. Keerake lõpuni kinni hoides samal ajal pikendustorust (jn 28.A) korralikult kinni.
7. Puhastada võimalikud õlijäädid.

• **Tüüp "II":**

1. Keerake õli väljalaskekork maha (jn 28.A).
2. Pange toru (jn 28.B) süstlale (jn 28.C) ja lükake ava põhja.
3. Tõmmake süstlaga (jn 28.C) õli mootorist välja, täielikuks tühjendamiseks tuleb protseduuri mõned korrad korrata.

• **Tüüp "III":**

1. Seadke masin tasasele pinnale.
2. Pange kogumisnõu pikendustoru (jn 28.A) alla.
3. Suruge kiilu (jn 28.B).
4. Vabastage pikendustoru allapoole tõmmates toe küljest.
5. Painutage pikendustoru ja laske õlil kogumisnõusse voolata.
6. Paigaldage pikendustoru (jn 28.A) uuesti toele (jn 28.C), enne kui õli lisate.
7. Puhastada võimalikud õlijäädid.

TÄHTIS Viige õli jäätmete kõrvaldamispunkti vastavalt kohalikele eeskirjadele.

7.4 TUGIRATTAD

Esimeste tugirataste neli paigaldusasendit võimaldavad hoida lõikeseadmete agregaadid ääre ja maapinna vahel ohutult vahemaad "H" (jn 17.A; jn 18.A). Tugirataste asend vastavalt maapinna ebatasasustele.

⚠ Seda operatsiooni tuleb teha alati mõlemal tugirattal, viies nad samale kõrgusele, SEISVA MOOTORI JA VÄLJALÜLITATUD LÕIKESEADMETEGA.

a. ainult külgsuunalise väljaviskega mudelitel

Asendi muutmiseks:

1. Keerake kruvi (jn 17.B) maha.
2. asetage ratas (jn 17.A) vaherõnga (jn 17.C) abil soovitud avasse.
3. keerake kruvi (jn 17.B) ja mutter (jn 17.D) korralikult kinni.

b. ainult tagasuunalise kogumisega mudelid

Asendi muutmiseks:

1. Keerake mutter (jn 18.B) lahti ja võtke polt (jn 18.C) maha.
2. pange ratas (jn 18.A) soovitud asendisse.
3. pange polt (jn 18.C) tagasi, vaadake, et poldi pea (jn 18.C) oleks masina sisemuse suunas.
4. keerake mutter (jn 18.B) korralikult kinni.

7.5 PUHASTAMINE

Puhastage masinat pärast iga kasutamist.

7.5.1 Masina puhastamine

- Puhastada kere plastikust osad vee ja puhastusainega immutatud käsnaga vältides hoolikalt mootori, elektrisüsteemi komponentide ja armatuurlaua all oleva elektroonilise kaardi märjaks tegemist.
- Tuleohtu vähendamiseks tuleb mootor, summuti, aku asukoht ja bensiooni säilitamise koht hoida puhtana rohuääkidest, lehtedest või liigestest rasvast.

TÄHTIS Ärge kasutage kunagi kere või mootori pesemiseks survepesujuga või tugevatoimelisi vedelikke!

TÄHTIS Ärge peske ülekandeseadet, kui see on kuum. Ärge kunagi kasutage ülekandeseadme pesemiseks survejuga.

7.5.2 Väljaviskekanali puhastamine (ainult tagasuunalise kogumisega mudelitel)

Kui väljaviskekanal on ummistunud, siis:

1. võtta ära kogumiskorv või tagumise väljaviske kaitse;
2. eemaldada kuhjunud rohi väljaviskekanali avause kaudu.

7.5.3 Kogumiskorvi puhastamine (ainult tagasuunalise kogumisega mudelitel)

1. Tühjendada kogumiskorv
2. Tühjendage ja puhastage muru- ja pinnasejääkidest.
3. Pange korv tagasi ja puhastage lõikeseadmete agregaadid sisemus (lõik 7.4.4-a) seejärel peab korv olema eemaldatud, tühjendatud, loputatud ja tagasi pandud, et tagada kiirem kuivamine.

7.5.4 Lõikeseadmete agregaadid puhastamine

Puhastage lõikeseadmete agregaat põhjalikult rohujääkidest ja prahist.

⚠ Lõikeseadmete agregaadid puhastamise ajal hoidke inimesed ja loomad eemal.

a. Sisemise osa puhastamine

Lõikeseadmete agregaadid ja väljaviskekanali sisemist pesemist tuleb teha kõval pinnal ja:

- paigaldatud kogumiskorv või tagasuunalise väljaviske kaitse (ainult tagasuunalise kogumisega mudelitel);
 - külgsuunaline väljaviske deflektor paigaldatud (ainult külgsuunalise väljaviskega mudelitel)
 - istuva juhiga;
 - lõikeseadmete agregaat asendis «1»;
 - töötava mootoriga
 - ülekanne tühikäigul
 - lõikeseadmed välja lülitatud
- Teise võimalusena ühendada veevoolik vastavatesse ühendustesse (jn 29.A; jn 30.A), lastes veel sisse voolata mõlemalt poolt paar minutit, liikuvate lõikeseadmetega.

TÄHTIS Et mitte kahjustada elektromagnetilise siduri töökindlust:
- vältida siduri kokkupuutumist õliga;
- ärge suunake kõrgsurve veejuga otse siduri grupile;
- ärge puhastage sidurit bensiniiga.

b. Välise osa puhastamine

⚠ On tähtis, et lõikeseadmete agregaadid pealmisele poolele ei koguneks prahti ega kuivanud rohu jäämeid, et masin oleks võimalikult töökorras ja ohutu.

Lõikeseadmete agregaadid ülemise osa puhastamiseks:

- langetada täielikult lõikeseadmete agregaat (asendis «1»);
- puhuda surveõhujuga kaitsete avauste kaudu paremalt ja vasakult (jn 29; jn 30).

7.6 AKU

Aku korralik hooldus on hädavajalik selle pika kestvuse tagamiseks. Teie masina akut tuleb kindlasti laadida:

- enne masina esimest ostmisjärgset kasutamist;
- enne pikka tööpausi (enam kui 30 päeva) (lõik 9);
- enne pika tööpausi järgset kasutamist.

Lugeda ja järgida tähelepanelikult aku kasutusjuhendis kirjeldatud laadimisprotseduuri. Kui protseduurist kinni ei peeta või akut ei laeta, võivad aku elemendid parandamatult kahjustatud saada. Tühi aku tuleb esimesel võimalusel laadida.

TÄHTIS Laadida tuleb püsipingele apraadiga. Teised laadimisüsteemid võivad akut parandamatult kahjustada.

- Masinal on laadimiseks ühendus (jn 31.A), mis tuleb ühendada vastava ühendusega kaasaantud akulaadimisseadmel (kui on ette nähtud) või on saadaval tellimisel (lõik 15.2).

TÄHTIS Seda ühendust võib kasutada ainult ehitaja poolt ette nähtud akulaadimisseadme ühendamiseks. Selle kasutamiseks:

- järgida vastavas kasutusjuhendis toodud juhtnõude;
- järgida aku kasutusjuhendis toodud juhtnõude;

7.7 LUKUSTUSMUTRID- JA KRUIVID

- Mutrid ja kruivid peavad olema alati korralikult kinni, et tagada masina ohutu tööseisukord.

8. ERAKORRALINE HOOLDUS

8.1 OHUTUSNÕUANDED

⚠ Koheselt tuleb edasimüüja või teeninduskeskusega ühendust võtta, kui korralikult ei tööta:
- pidurid
- lõikeseadmete sisestamise ja seiskamine
- veo sisestamine edasi- ja tagasikäigul.

8.2 LÕIKESEADMETE AGREGAAT / LÕIKESEADMED

8.2.1 Lõikeseadmete agregaadid joondamine

Lõikeseadmete agregaadid korralikult reguleerimine on hädavajalik ühtlaselt niidetud muru saavutamiseks (joon 32). Ebaühtlase lõike korral kontrollida rehvide rõhku (lõik 6.1.3). Kui sellest ei piisa ühtlase lõike saavutamiseks, tuleb ühendust võtta teie edasmüüjaga, et reguleerida lõikeseadmete agregaadid asendit.

8.2.2 Lõikeseadmed

Halvasti teritatud lõikeseade rebib rohtu ja põhjustab muru kolletumise.

⚠ Kõik lõikeseadmetega seotud toimingud (mahavõtmine, teritamine, tasakaalustamine, tagasipanek ja/või asendamine) on vastavad ettevalmistust ja vastavaid tööriistu nõudvad keerulised tööd; turvalisuse tagamiseks peab neid töid teostama vastavas teeninduskeskuses.

⚠ Vahetage kahjustatud, paindunud või kulunud lõikeseadmed alati kõik üheskoos välja koos kruvidega, et tagada tasakaalustatus.

TÄHTIS Oluline on, et lõikeseadmed vahetatakse välja paarikaupa, eriti märkimisväärtete kulumiserinevuste korral.

TÄHTIS Kasutage ainult originaallõikeseadmeid, millel on "Tehniliste andmete" tabelis märgitud kood.

Arvestades toote arengut, võivad "Tehniliste andmete" tabelis märgitud lõikeseadmed aja jooksul olla välja vahetatud teistega, mille vahetus- ja tööohutusomadused on analoogsed.

8.3 ESI/TAGARATASTE ASENDAMINE

8.3.1 Eeltööd

TÄHTIS Kasutage piisavaid tõstevahendeid, näiteks pantograafiga tungrauda.

Enne rattavahetust kaituge järgnevalt:

- Eemaldage kõik liseseadmed.
- Viige masin kindlale ja tasasele pinnale, mis tagaks masina stabiilsuse.

- Sisestage seisupidur;
- Lülitage mootor välja;
- Eemaldada võti;
- Seadke tungraud asendatava ratta lähedale tõstmispunkti alla (lõik 8.3.2.; lõik 8.3.3).
- Kontrollige, kas tungraud on maapinna suhtes rõhtne.

8.3.2 Tungraua valik ja asend tagarataste suhtes

Asetage puukiilud (joon 33.A) asendatava ratta kõrval (joon 33.C) oleva ratta alla (joon 33.B).

Ainult tagasuunalise kogumisega mudelitel

- Tungraud võib suletud asendis olla maksimaalse kõrgusega 110 mm (joon 33).
- Asetage tungraud tagumise plaadi (joon 34.A) alla, küljelt 180 mm kaugusele.

Ainult külgsuunalise väljavisega mudelitel:

- Tungraud võib suletud asendis olla maksimaalse kõrgusega 110 mm (joon 35).
- Asetage tungraud tagasilla alla, nagu näidatud joonisel (joon 36.A).

MÄRKUS Niiviisi asetatud tungraud lubab tõsta ainult asendatavat ratas.

8.3.3 Tungraua valik ja asend esirataste suhtes

1. Asetage puukiilud (joon 37.A) asendatava ratta taga (joon 37.C) oleva ratta alla (joon 37.B).
2. Tungraud võib suletud asendis olla maksimaalse kõrgusega 110 mm
3. Toetage tungraud (jn 38.A) täisnurksele puidust vahekettale (jn 38.B), mille läbimõõt on ligikaudu 10x10 cm.

MÄRKUS Puidust vaheketta abil välditakse esisilla kahjustamist.

4. Tungrauda tõstes peab vaheketas toetuma raami ja teiste masina struktuuride vastu (jn 38.C).

MÄRKUS Hoidke vaheketast käega tungraua tasakaalus.

MÄRKUS Niiviisi asetatud tungraud tõstab üles kogu esisilla..

8.3.4 Ratta asendamine

TÄHTIS Jälgige, et tõstmise ajal jääks masin stabiilseks ja ühele kohale. Kui tekib mingi kõrvalekalle, siis laske

tungraud kohe alla ja lahendage probleem ning alles siis jätkake töstmisega.

1. Võtke maha kork (joon 39.A).
2. Tõstke niipalju ülespoole, et ratas oleks võimalik mugavalt maha võtta.
3. Kruvikeeraja abil eemaldage paindud rõngas (joon 39.B) ja seib (joon 39.C).
4. Võtke asendatav ratas maha..
5. Määrige telge (jn 39.D) määrderasvaga.
6. Paigaldage uus ratas.
7. Asetage seib ja paindud rõngas oma kohale.

TÄHTIS Veenduge, et tagumised rattad oleksid sama kõrgusega (joon 40.A) ja et kahe ratta (jn 40.B) väline läbimõõt ei erineks rohkem kui 8-10 mm. Vastasel juhul tuleb ebakorrapärase niitmise vältimiseks reguleerida lõikeseadmeid volitatud teeninduskeskuses.

8.3.5 Rehvide parandamine või vahetamine

Rehvid on ilma sisekummitta "Tubeless" tüüpi ja seetõttu tuleb iga torkeaugust tingitud vahetus või parandus teostada spetsiaalses kummiparandus töökojas vastavalt seda tüüpi rehvide parandusnõuetele.

8.4 ELEKTRONILINE KAART

Elektroniline kaart haldab masina ohutusüsteeme ning asub armatuurlaua katte all.

8.4.1 Kaardi kaitseseade (ainult tagasuunalise kogumisega mudelitel)

- Armatuurlaua katte all olevad kaardil on iseenestis kaitse, mis katkestab ahela, kui elektrisüsteemis peaks tekkima kõrvalekalded (ptk 14).

8.4.2 Kaardi sulavkaitsmed (ainult külgsuunalise väljaviskega mudelitel)

- Armatuurlaua katte all olevad kaardil on sulavkaitse, mis katkestab ahela, kui elektrisüsteemis peaks tekkima kõrvalekalded või ülepinge (ptk 14).

8.5 KAITSME ASENDAMINE

Masin on varustatud mõnede erineva tugevusega kaitsetega (jn 41.A), mille funktsioonid ja omadused on järgnevad:

- 10 A kaitse = üldiste vooluringide ja elektroonilise skeemi võimsuse kaitse,

mille sekkumine põhjustab masina peatumise ja **ainult külgsuunalise väljaviskega mudelitel** armatuurlaua märgutule täieliku kustumise. (lõik 5.11)

- 25 A kaitse = laadimisvooluringi kaitse, mille sekkumist on näha aku laengu pidevas vähenemises ja seejärel käivitusraskustes.

Korgi tugevus on märgitud korgil.

TÄHTIS Läbipõlenud kaitse tuleb asendada alati sama tüüpi ja tugevusega kaitsega ja mitte kunagi erinevaga.

Kui te ei suuda kõrvaldada kaitse sekkumise põhjuseid, pidage nõu teie edasimüüjaga.

8.6 LAMPIDE VÄLJAVAHETAMINE

8.6.1 Lambid tüüp "I" (hõõgniidiga)

- Pirnid (18W) on kiilutud pirnihoidjasse, mis tuleb ära tangide abil vastupäeva keerates (jn 42)

8.6.2 Lambid tüüp "II" (leedid)

- Keerake lahti rõngas (jn 42.A) ja võtke konnektor (jn 42.B) lahti. Eemaldada kruvidega (jn 42.C) kinnitatud LED (jn 42.C) valgustus.

8.7 TAGASILD

- Koosneb ühest monoliitsest grupist ja ei vaja hooldust; on varustatud alalise määrdeõli kogusega, mida pole vaja vahetada ega lisada.

9. HOIDMINE

Kui masin tuleb seisma panna kauemaks kui 30 päeva:

1. Laske mootoril jahtuda
2. Võtke akult juhtmed lahti ja hoidke kuivas ja jahedas kohas.
3. Tühjendage kütusepaak (lõik 7.2.2) ja järgige mootori juhendi juhiseid.
4. Puhastage korralikult mootor.
5. Kontrollige, et masinal ei oleks kahjustusi. Vajadusel võtke ühendust volitatud teeninduskeskusega.
6. Ladustage masin:
 - allalastud lõikeseadmete agregaadiga (lõik
 - kuivas keskkonnas
 - kaitstuna ilmastikutingimuste eest

- soovitavalt presendiga kaetuna (lõik 15.4)
- lastele kättesaamatus kohas.
- Kontrollige, kas olete eemaldanud kõik võtmed ja hooldusel kasutatud tööriistad.

Masina käivitamise ajal:

- kontrollige, et torudest, kraanist või karburaatorist ei lekiks bensiini.
- seadistage masin, nagu on kirjeldatud 6. peatükis "Masina kasutamine".

10. TEISALDAMINE JA TRANSPORT

- Masina teisaldamise või transpordi ajaks:
 - lülitage välja lõikeseadmed;
 - viia lõikeseadmete agregaat kõige kõrgemasse asendisse;
 - mootor välja lülitada;
- Kui masinat transporditakse sõiduvahendil või haagisel, siis:
 - kasutage sobiva pikkuse, laiuse ja vastupidavusega rampe;
 - tõugake piisava arvu inimeste abiga masin peale, selle mootor peab olema välja lülitatud, võti väljas ja juhiiste tühi.
 - sulgege kütusekraan (kui on ettenähtud).
 - laske alla lõikeseadmete agregaat
 - sisestage seisupidur;
 - paigutage masin nii, et see ei oleks kellelegi ohuks;
 - kinnitage kindlalt masina külge lintide või kettidega, et vältida masina ümberminekut, selle kahjustamist ning kütuse väljavoolamist.

11. TEENINDUS JA REMONT

Käesolevas juhendis on antud kõik vajalikud juhised masina juhtimiseks ja elementaarsete hooldustööde kohta, mida saab teha kasutaja ise. Kõik reguleerimis- ja hooldustööd, mida selles juhendis kirjeldatud ei ole, tuleb lasta teha edasimüüja juures või spetsiaalses teeninduskeskuses, kellel on vajalikud teadmised

ja seadmed tööde korrektselt teostamiseks, nii et säilivad masina algsed ohutustingimused. Ebasobivates kohtades või kvalifitseerimata inimeste poolt teostatud tööd muudavad garantii kehtetuks ja vabastavad tootja igasugusest kohustusest või vastutusest.

- Garantii alla kuuluvaid parandus- ja hooldustöid tohivad teha ainult volitatud teeninduskeskused.
- Volitatud teeninduskeskused kasutavad ainult originaalvaruosi. Originaalvaruosad ja -tarvikud on spetsiaalselt projekteeritud nende masinate jaoks.
- Mitteoriginaalvaruosade ja tarvikute kasutamine ei ole heaks kiidetud, nende kasutamine seab ohtu masina ohutuse ning vabastab tootja kogu vastutusest.
- Soovitame anda masina kord aastas volitatud teeninduskeskusesse ohutusseadmete hooldusse, teenindusse ja kontrolli.

12. GARANTII KATE

Garantii katab kõik materjali- ja tootmisdefektid. Kasutaja peab hoolikalt järgima kõiki lisatud dokumentatsioonis antud juhiseid.

Garantii ei kata kahjusid, mis on tingitud:

- Kaasasolevate dokumentidega tutvumata jätmise.
 - Tähelepanematus.
 - Ebaõige või lubamatu kasutus ja monteerimine.
 - Mitte-originaal varuosade kasutamine.
 - Selliste lisatarvikute kasutamine, mida tootja ei ole kaasa andnud ega heaks kiitnud.
- Garantii ei kata ka:
- Kuluvate materjalide, nagu ülekananderihmad, puurid, esituled, rattad, terad, ohutuspliidid ja juhtmed, normaalne kulumine.
 - Normaalne kulumine.
 - Mootorid. Need on kaetud mootori tootja garantiiga vastavalt nende garantiides kindlaks määratud tingimustele.

Ostjat kaitsevad tema riigi seadused. Käesolev garantii ei piira mingil moel ostja oma maa seadustega talle ette nähtud õigusi.

13. HOOLDUSTÖÖDE TABEL

Õrval asetsevatse lahtritesse saate märkida töö teostamise kuupäeva või töötundide arvu, mille tagant hooldus tehti.

Töö	Sagedus (tunnid)	Teostatud (Kuupäev ja Tunnid)					Märkused
MASIN							
Ohutuskontrollid / Juhtseadmete kontrollimine	Iga kord enne kasutamist						lõik 6.2
Rehvirõhu kontroll	Iga kord enne kasutamist						lõik 6.1.3
Väljundi kaitsete paigaldamine / kontroll	Iga kord enne kasutamist						lõik 6.1.4
Üldine puhastamine ja kontrollimine	Iga kord pärast kasutamise lõpetamist						lõik 7.4
Kontrollige, et masinal ei oleks kahjustusi Vajadusel võtke ühendust volitatud teeninduskeskusega.	Iga kord pärast kasutamise lõpetamist						-
Aku laetus	Enne pikemat tööseisakut						lõik 7.5
Kõikide kinnituste kontroll	25						
Lõikeseadmete kinnituse ja terituse kontroll	25						***
Ülekanderihma kontroll	25						***
Lõikeseadmete juhtseadme rihma kontroll	25						***
Piduri kontroll ja reguleerimine	25						***
Veo kontroll ja reguleerimine	25						***
Lõikeseadmete sisestuse ja piduri kontroll	25						***
Üldine õlitamine	25						****
Lõikeseadmete vahetus	100						***
Ülekanderihma asendamine	-						** / ***
Lõikeseadmete juhtseadme rihma vahetus	-						** / ***
MOOTOR							
Kütusetaseme kontroll ja lisamine	Iga kord enne kasutamist						lõik 7.2
Mootoriõli kontroll/lisamine	Iga kord enne kasutamist						lõik 7.3
Mootoriõli vahetamine	...						*
Õhufiltri kontroll ja puhastus	...						*
Õhufiltri vahetamine	...						*
Bensiinifiltri kontroll	...						*
Bensiinifiltri vahetus	...						*

* Vaadata mootori kasutusjuhendist täpset nimekirja ja ajakava

** rikete ilmnemisel võtta ühendust edasimüüjaga

*** Operatsioon, mida tuleb teostada edasimüüja või spetsialiseeritud teeninduskeskuse poolt.

**** Kõikide osade üldist õlitamist tuleb teha ka enne iga planeeritud pikemat tööpausi.

Töö	Sagedus (tunnid)	Teostatud (Kuupäev ja Tunnid)				Märkused
Küünla kontaktide kontroll ja puhastus	...					*
Süüteküünla asendamine	...					*

* Vaadata mootori kasutusjuhendist täpset nimekirja ja ajakava

** rikete ilmnemisel võtta ühendust edasimüüjaga

*** Operatsioon, mida tuleb teostada edasimüüja või spetsialiseeritud teeninduskeskuse poolt.

*** Kõikide osade üldist õlitamist tuleb teha ka enne iga planeeritud pikemat tööpausi.

14. RIKETE TUVASTAMINE

RIKE	VÕIMALIK PÕHJUS	LAHENDUS
1. Kui võti on asendis "KÄIK", märgutuli ei sütti (<i>ainult tagasuunalise kogumisega mudelitel</i>)	Elektroonilise kaardi kaitse sekkumine, põhjuseks:	Keerata võti pos. "SEIS" ja otsida rikke põhjuseid:
	aku halvasti ühendatud	kontrollida elektriühendusi (lõik 4.4)
	aku polaarsuse vahetus	kontrollida elektriühendusi (lõik 4.4).
	aku täiesti tühi	laadige aku (lõik 7.5)
	läbipõlenud kaitse	asendage sulavkaitse (10 A) (lõik 8.5).
	kaart niiske	kuivatada sooja õhuga
2. Kui võti on asendis "KÄIVITAMINE", märgutuli vilgub, aga starter ei käi ringi (<i>ainult tagasuunalise kogumisega mudelitel</i>)	puudub nõusolek käivitamiseks	kontrollige, et nõutud tingimused oleks täidetud (lõik 6.2.2)
3. Kui võti on asendis "KÄIVITAMINE", märgutuli süttib, aga starter ei tööta (<i>ainult tagasuunalise kogumisega mudelitel</i>)	aku ebapiisavalt laetud	laadige aku (lõik 7.5)
	käivitusreele rike	võtke ühendust teie edasimüüjaga
4. Kui võti on asendis "KÄIVITAMINE", starter ei käi ringi (<i>ainult külgsuunalise väljaviskega mudelitel</i>)		Keerata võti pos. "SEIS" ja otsida rikke põhjuseid:
	puudub nõusolek käivitamiseks	kontrollige, et nõutud tingimused oleks täidetud (lõik 6.2.2)
	aku halvasti ühendatud	kontrollida elektriühendusi (lõik 4.4)
	aku polaarsuse vahetus	kontrollida elektriühendusi (lõik 4.4)
	aku täiesti tühi	laadige aku (lõik 7.5)
	läbipõlenud kaitse	asendage sulavkaitse (10 A) (lõik 8.5).
	kaart niiske	kuivatada sooja õhuga
käivitusreele rike	võtke ühendust teie edasimüüjaga	

Kui probleemid jätkuvad ka pärast kirjeldatud lahenduste rakendamist, võtke ühendust oma edasimüüjaga.

RIKE	VÕIMALIK PÕHJUS	LAHENDUS
5. Võti on asendis «KÄIVITAMINE», starter töötab, aga mootor ei käivitu	aku ebapiisavalt laetud	laadige aku (lõik 7.5)
	puudub bensiini juurdevool	kontrollida taset paagis (lõik 7.2.1)
		avada kraan (kui on ette nähtud) (lõik 6.4)
süütedefekt	kontrollida bensiini filtrit	
6. Mootori käivitamine on raskendatud või töö ebaregulaarne	karbureerimis probleemid	puhastada või vahetada õhufilter
		tühjendada paak ja täita värske bensiiniga
		kontrollida ja vajadusel vahetada bensiinifilter
7. Mootori jõudluse langus niitmise ajal	edasiliikumise kiirus on lõike kõrguse suhtes liiga kiire	vähendada edasiliikumiskiirust ja/ või tõsta lõikekõrgust (lõik 6.5.4)
8. Mootor seiskub töö ajal	- ohutusseadmete sekkumine	kontrollige, et nõutud tingimused oleks täidetud (lõik 6.2.2)
	lühihüendus või elektrisüsteemi hälve on kaitsme läbi põletanud (ainult külgsuunalise väljaviskega mudelitel)	Tuvastage rikke põhjus ja eemaldage, et vältida tulevikus uusi katkestusi Asendage sulavkaitse (10 A) (lõik 8.5). Kui katkestused jätkuvad, siis pöörduge edasimüüja poole.
9. Mootor seiskub töö ajal ning märgutuli kustub (ainult tagasuunalise kogumisega mudelitel)	Elektroonilise kaardi kaitse sekkumine, põhjuseks:	Keerata võti pos. "SEIS", oodake paar sekundit, kuni ahel ennistub ning:
	aku polaarsuse vahetus	kontrollida elektrihüendusi (lõik 4.4)
	hälbed aku koormusregulaatori töös	kontrollida aku ühendusi (lõik 4.4)
10. Lõikeseadmed ei lülitu sisse või ei peatu kiiresti, kui need välja lülitatakse	- probleemid sisestamissüsteemiga	kontrollige aku olemasolu
		võtke ühendust teie edasimüüjaga
11. Ebakorrapärane niitmine ja ebapiisav kogumine (ainult tagasuunalise kogumisega mudelitel)	lõikeseadmete agregaat pole maapinnaga paralleelne	võtke ühendust teie edasimüüjaga
	lõikeseadmete ebaefektiivsus	võtke ühendust teie edasimüüjaga
	edasiliikumiskiirus on võrreldes niidetava rohu kõrgusega liiga kiire	vähendage edasiliikumiskiirust ja/ või tõsta lõikekõrgust (lõik 6.5.4)
	- kanali ummistus	oodata, et rohi oleks kuiv eemaldage kogumiskorv ja tühjendage kanal (lõik 7.4.2)
12. Ebakorrapärane niitmine (ainult külgsuunalise väljaviskega mudelitel)	lõikeseadmete agregaat pole maapinnaga paralleelne	kontrollige rehvirõhku (lõik 6.1.3)
	lõikeseadmete ebaefektiivsus	taastage lõikeseadmete agregaadi asend maapinna suhtes (lõik 8.2.1)
13. Anomaalne vibreerimine töötamise ajal	lõikeseadmete agregaat on rohtu täis	võtke ühendust teie edasimüüjaga
	lõikeseadmed on tasakaalust väljas või lahtised	puhastage lõikeseadmete agregaat (lõik 7.4.4)
	lõdvenenud kinnitused	kontrollida ja kinnitada üle mootori ja kere kinnituskruvid
14. Pidurdamine on ebakindel või ebatohus	pidur pole õigesti reguleeritud	võtke ühendust teie edasimüüjaga

Kui probleemid jätkuvad ka pärast kirjeldatud lahenduste rakendamist, võtke ühendust oma edasimüüjaga.

RIKE	VÕIMALIK PÕHJUS	LAHENDUS
15. Edasiliikumine on ebaregulaarne, vedu tõusul on puudulik või masin kipub otsa üles ajama	probleemid rihma või sisestamisseadmega	võtke ühendust teie edasimüüjaga
16. Töötava mootoriga veopedaalile surudes masin ei liigu edasi (hüdrostaatilise jõuülekandega mudelid)	ülekande vabastamise hoob vabas asendis	lükake asendisse 'ülekanne sisselülitatud' (lõik 5.13)
17. Masin vibreerib ebataavaliselt ja/või on üle elanud kokkupõrke võõrkehaga	kahjustused või lahtised osad	peatage masin, eemaldage süütevõti
		kontrollida võimalikke kahjustusi
		- kontrollida, kas on lödvenenud osi ja need kinnitada
		- kontrollida, vahetada või parandada spetsialiseeritud teeninduskeskuses

Kui probleemid jätkuvad ka pärast kirjeldatud lahenduste rakendamist, võtke ühendust oma edasimüüjaga.

15. LISASEADMED

15.1 "MULTSIMIS" KOMPLEKT

Peenestab niidetud rohu ja jätab selle murule (jn 43.A1; jn 43.A2).

15.2 AKULAADIJA HOOLDUS

Võimaldab hoida aku heas korras tööpauside ajal garanteerides optimaalse laengutaseme ja aku pikema kestvuse (jn 43.B).

15.3 VEO KOMPLEKT

Väikese haagise vedamiseks (jn 43.C).

15.4 KATTERIIE

Kaitseb masinat tööpauside ajal tolmu eest (jn 43.D)

15.5 TAGUMISE VÄLJAVISKE KAITSE KOMPLEKT

Kasutada kogumiskorvi asemel, kui rohtu ei koguta (jn 43.E). (**Ainult tagasuunalise kogumisega mudelid**)

15.6 LUMEKETID 18"

Parandavad tagumiste rataste haaret lumistel lõikudel ja võimaldavad kasutada lumerookimise seadet (jn 43.F).

15.7 LUME- JA MUDARATTAD 18"

Parandavad vedu lumes ja mudas.

15.8 JÄRELHAAGIS

Tööriistade ja muude esemete transportimiseks lubatud koorma piires (jn 43.H).

15.9 PUISTUR

Soola või väetise puistamiseks (jn 43.I)

15.10 MURURULL

Pinnase kinnivajutamiseks pärast külvi või muru silumiseks (jn 43.J).

15.11 TERAGA LUMESAHK

Eemaldatud lume rookimiseks ja küljele kuhjamiseks (jn 43.K).

15.12 LEHTEDE JA MURU KOGUJA

Lehtede ja muru kogumiseks murupindadel (jn 43.L).



SISÄLLYSLUETTELO

1. YLEISTÄ.....	2	6.6 Pysäytys.....	15
2. TURVALLISUUSMÄÄRÄYKSET.....	2	6.7 Käytön jälkeen.....	15
3. LAITTEeseen TUTUSTUMINEN.....	4	7. SÄÄNNÖLLINEN HUOLTO.....	15
3.1 Laitteen kuvaus ja käyttötarkoitus.....	4	7.1 Yleistä.....	15
3.2 Turvamerkinnot.....	5	7.2 Polttoaineen lisääminen / polttoainesäiliön tyhjentäminen.....	16
3.3 Tunnistustarra.....	6	7.3 Moottoriöljyn tarkastaminen, lisääminen, tyhjentäminen.....	16
3.4 Pääosat.....	6	7.4 kuorintaa estävät pyörät.....	17
4. ASENNUKSEEN.....	6	7.5 Puhdistus.....	17
4.1 Asennusosat.....	7	7.6 Akku.....	18
4.2 Ohjauspyörän kokoaminen.....	7	7.7 Mutterit ja kiinnitysruuvit.....	18
4.3 Istuimen asennus.....	7	8. YLIMÄÄRÄINEN HUOLTO.....	19
4.4 Akun asentaminen ja kytkentä.....	7	8.1 Turvallisuusohjeet.....	19
4.5 Etupuskurin asentaminen.....	8	8.2 Leikkuuvälineiden kokonaisuus / leikkuuvälineet.....	19
4.6 Sivutyhjennyksen läppäkorkin asennus (vain malleissa joissa on sivutyhjennys).....	8	8.3 Etu-/takapyörrien vaihto.....	19
4.7 Leikkuuvälinekokonaisuuden sivuvahvikkeiden asennus (vain malleissa joissa on sivutyhjennys, mikäli asennettu).....	8	8.4 Piirikortti.....	20
4.8 Takalevyn asennus ja täydennys (ainoastaan malleissa joissa keruu tapahtuu takaa).....	8	8.5 Sulakkeen vaihto.....	20
5. HALLINTALAITTEET.....	8	8.6 Lampujen vaihto.....	21
5.1 Avainkatkaisin.....	8	8.7 Taka-akseli.....	21
5.2 Kaasuttimen vipu.....	9	9. VARASTOINTI.....	21
5.3 Seisontajarruvipu.....	9	10. LIIKUTTAMINEN JA KULJETUS.....	21
5.4 Kytkin- / jarrupoljin (mekaaninen voimansiirto).....	9	11. HUOLTO JA KORJAUS.....	21
5.5 Nopeudenvaihtovipu (mekaaninen voimansiirto).....	9	12. TAKUUSUOJJA.....	22
5.6 Jarrupoljin (hydrostaattinen voimansiirto)	10	13. HUOLTOTAULUKKO.....	22
5.7 Ajopoljin (hydrostaattinen voimansiirto)	10	14. VIKOJEN PAIKANNUS.....	23
5.8 Hydrostaattisen voimansiirron vapautusvipu (hydrostaattinen voimansiirto).....	10	15. LISÄVARUSTEET.....	25
5.9 Ohjaus leikkuuvälineiden asettamiseksi päälle ja pois päältä.....	10	15.1 Silppuamisvarusteet.....	25
5.10 Aktivointipainike ruohonleikkua peruutusvaihteella.....	10	15.2 Ylläpitolaturi.....	25
5.11 Leikkuukorkeuden säätövipu.....	10	15.3 Hinaussarja.....	26
5.12 Merkkivalo ja äänimerkki (vain malleissa joissa keruu tapahtuu takaa).....	11	15.4 Suojakangas.....	26
5.13 Keruusäkin kumoamisen vipu (vain malleissa joissa keruu tapahtuu takaa, mikäli asennettu).....	11	15.5 Takatyhjennyksen suojussarja.....	26
6. LAITTEEN KÄYTTÖ.....	11	15.6 Lumiketjut 18".....	26
6.1 Esitoimenpiteet.....	11	15.7 Muta-/talvipyörät 18".....	26
6.2 Turvallisuustarkastukset.....	12	15.8 Perävaunu.....	26
6.3 Käyttö kaltevalla maaperällä.....	12	15.9 Levitin.....	26
6.4 Käynnistys.....	13	15.10 Nurmikkojyry.....	26
6.5 Työskentely.....	13	15.11 Lumiaura.....	26
		15.12 Lehtien ja ruohon kerääjä.....	26

1. YLEISTÄ

1.1 KÄYTTÖOPPAAN LUKEMINEN

Ne käyttöoppaan kappaleet, jotka sisältävät erityisen tärkeää turvallisuutta tai toimintaa koskevaa tietoa, on merkitty toisin, seuraavassa osoitetulla tavalla:

HUOMAUTUS tai **TÄRKEÄÄ** tarkoittaa *tai antaa lisätietoa jo aiemmin selitettyihin tietoihin. Niiden tarkoituksena on estää laitteen vaurioituminen tai vahinkojen syntyminen.*

Merkki  korostaa vaaraa. Varoituksen noudattamatta jättäminen voi aiheuttaa henkilövahinkoja tai kolmansille taholle syntyviä vaaroja ja/tai vahinkoja.

.....
Ruudulla korostetut kappaleet joiden reunoissa on harmaita pisteitä osoittavat valinnaiset ominaisuudet, joita ei ole kaikissa tässä käyttöohjeessa mainituissa malleissa. Tarkista jos ominaisuus esiintyy hankkimassasi mallissa.
.....

"Etuosa", "takaosa", "oikea" ja "vasen" viittaukset ovat käyttäjän työasennosta katsottuna.

1.2 VIITTEET

1.2.1 Kuvat

Käyttöohjeissa annetut kuvat on numeroitu 1, 2, 3, jne.

Kuvissa annetut osat on merkitty kirjaimilla A, B, C jne.

Viite kuvassa 2 annettuun osaan C osoitetaan: "Ks. kuva 2.C" tai yksinkertaisesti " (Kuva 2.C)".

Kuvat ovat suuntaa-antavia. Asennetut osat voivat poiketa kuvissa annetuista.

1.2.2 Otsikot

Käyttöopas on jaettu lukuihin ja kappaleisiin. Otsikko "2.1 Koulutus" on kappaleen "2. Turvallisuusmääräykset" alaotsikko. Viittaukset lukuihin tai kappaleisiin osoitetaan sanoilla luku tai kappale sekä vastaavalla numerolla. Esimerkiksi: "luku 2" tai "kappale 2.1"

2. TURVALLISUUSMÄÄRÄYKSET

2.1 KOULUTUS

 **Tutustu vipuihin ja laitteen oikeaan käyttöön. Opi pysäyttämään moottori nopeasti. Näiden varoitusten lukematta jättäminen saattaa aiheuttaa tulipalon ja/tai vakavan loukkaantumisen.**

- Älä anna lasten tai kokemattomien henkilöiden käyttää laitetta. Paikalliset lait voivat määrätä laitteen käytölle minimi-ikärajan.
- Laitetta ei koskaan saa käyttää jos käyttäjä on väsynyt tai huonovointinen tai on nauttinut lääkkeitä, huumeita, alkoholia tai muita käyttäjän reflekseihin ja huomiokykyyn vaikuttavia aineita.
- Älä kuljeta lapsia tai muita matkustajia
- Muista, että käyttäjä on vastuussa tapaturmista tai vahingoista, jotka hän aiheuttaa muille ihmisille tai heidän omaisuuksilleen. Käyttäjän vastuulla on arvioida maaston mahdolliset vaarat ja ryhtyä tarvittaviin varotoimenpiteisiin omansa ja muiden turvallisuuden takaamiseksi, erityisesti kun työskennellään kaltevilla, epätasaisilla, liukkailla tai epävakailla pinnoilla.
- Jos laitetta halutaan lainata varmista, että käyttäjä tutustuu tässä käsikirjassa oleviin käyttöohjeisiin.

2.2 ESITOIMENPITEET

Henkilönsuojaimet

- Käytä sopivaa vaateustusta, kestäviä työjalkineita joissa on liukumista estävä pohja sekä pitkiä housuja. Älä koskaan käynnistä ruohonleikkuria paljain jaloin tai sandaalit jalassa. Käytä kuulosuojaimia.
- Älä käytä huiveja, kauluspaitoja, kaulanauhoja, rannerenkaita tai muita vaatteita joissa on liehuvia osia tai nauhoja tai solmioita tai joka tapauksessa roikkuvia tai leveitä esineitä, jotka saattavat sotkeentua laitteeseen tai työpaikalla oleviin esineisiin tai materiaaleihin.
- Sido pitkät hiukset kiinni.

Työalue / Laite

- Tarkista työskentelyalue ja poista kaikki asiat, jotka laite voisi singota tai jotka voisivat vahingoittaa leikkuuvälinettä/pyöriviä osia (kivet, oksat, rautalangat, luut jne.).

Poltto moottori: polttoaine

 **VAARA!** Polttoaine on erittäin tulenarkaa.

- Säilytä polttoainetta sitä varten hyväksytyissä tarkoituksenmukaisissa säilytysastioissa, turvallisessa paikassa kaukana lämmönlähteistä tai avotulesta.
- Pidä säilytysastiat ja bensiinin varastointialue vapaana ruohon jätteistä, lehdistä tai liiasta ravasta.
- Pidä säilytysastiat lasten ulottumattomissa.
- Älä tupakoi polttoaineen tankkauksen tai lisäämisen aikana ja joka kerta kun polttoainetta käsitellään.
- Lisää polttoainetta supillon avulla, vain ulkoilmassa.
- Vältä polttoainehöyryjen hengittämistä.
- Älä lisää polttoainetta äläkä poista säiliön korkkia silloin kun moottori on käynnissä tai se on vielä kuuma.
- Avaa polttoainetankin korkki hitaasti antaen sisäpaineen purkautua vähitellen.
- Älä laita avotulta säiliön aukon lähelle sen sisällön tarkastamiseksi.
- Älä käynnistä moottoria mikäli polttoainetta valuu ulos, ja vie laite kauas alueelta jonne polttoainetta on vuotanut.
- Varmista, ettei alueella pääse syntymään tulipaloo niin kauan kuin polttoainetta ja polttoainehöyryä on paikalla.
- Puhdista välittömästi laitteen päälle tai maahan valunut polttoaine.
- Laita polttoainesäiliön ja polttoainetta sisältävän astian korkit aina takaisin paikoilleen ja kiristä ne kunnolla.
- Älä käynnistä laitetta polttoaineen täyttöpäikällä. Moottorin käynnistyksen on tapahduttava ainakin 3 metrin päässä polttoaineen täyttöpäikalta.
- Vältä polttoaineen pääsemistä kosketuksiin vaatteiden kanssa tai jos niin tapahtuu, vaihda vaatteet ennen moottorin käynnistämistä.

2.3 KÄYTÖN AIKANA

Työalue

- Älä käynnistä moottoria suljetuissa tiloissa joihin voi kerääntyä vaarallisia hiilimonoksidihöyryjä. Käynnistystoimenpiteet on suoritettava ulkoilmassa tai hyvin tuuletetussa paikassa. Muista aina, että pakokaasut ovat myrkyllisiä.
- Laitteen käynnistyksen aikana, älä suuntaa äänenvaimenninta äläkä siis pakokaasuja kohti syttyviä materiaaleja.
- Älä käytä laitetta räjähdysalttiissa ympäristössä, syttyvien nesteiden, kaasujen tai pölyn lähetyvillä. Sähkökosketukset tai mekaaniset hankaumat voivat aiheuttaa kipinöitä, jotka saavat pölyn tai höyryt syttymään.

- Työskentele ainoastaan päivänvalossa tai kyllin riittävässä keinovalossa ja hyvän näkyvyyden vallitessa.
- Pidä henkilöt, lapset ja eläimet loitolla työalueelta. Lapsia on valvottava toisen aikuisen henkilön toimesta.
- Vältä työskentelemästä määrässä ruohossa, sateessa ja jos ukkosen vaara esiintyy ja erityisesti jos voi salamoida.
- Huomioi tarkalleen maaperässä esiintyvät epäyhdenmukaisuudet (kuopat, ojat), kaltevat paikat, pilevät vaarat ja mahdollisten esteiden paikallaolo, jotka voivat rajoittaa näkyvyyttä.
- Toimi erittäin varovaisesti kalliojyrkänteiden, kuoppien tai penkereiden läheisyydessä. Laitte voi mennä kumoon jos rengas menee yli reunan tai jos reuna pettää.
- Toimi erittäin varovaisesti kaltevilla mailla joilla vaaditaan erityistä varovaisuutta laitteen kumoutumisen tai sen hallinnan menettämisen vuoksi. Hallinnan menettämisen pääasialliset syyt ovat:
 - Renkaiden pidon puuttuminen
 - Liiallinen nopeus
 - Riittämätön jarrutus
 - Suoritettava työtehtävä on liian vaativa laitteelle
 - Maaperän laitteelle asettamia vaatimuksia ei tunneta tarpeeksi
 - Laitteen väärinkäyttö vetolaitteena.

Toiminnot

- Laitteella ajon ja työskentelyn aikana pysy tarkkana ja säilytä tarvittava keskittymiskyky.
- Toimi varovaisesti kun peruutat ja liikut taaksepäin. Katso taaksepäin ennen peruuttamista ja sen aikana varmistaaksesi, ettei esteitä esiinny.
- Toimi varovaisesti kun kuormia hinataan tai käytetään painavia varusteita:
 - Käytä ainoastaan hyväksytyjä kiinnityspisteitä vetotangoille
 - Älä tee äkillisiä käännöksiä. Ole varovainen peruuttaessasi
 - Käytä pyörissä vastapainoja tai painoja käyttöoppaan ohjeiden mukaisesti.
- Noudata varovaisuutta kun käytät keruusäkkejä ja lisävarusteita, jotka voivat heikentää laitteen vakautta erityisesti rinteissä.
- Pidä aina kädet ja jalat kaukana leikkuuvälisestä sekä moottoria käynnistettäessä että laitetta käytettäessä.
- Varoitus: leikkuuelemeetti jatkaa pyörimistä muutaman sekunnin ajan myös sen irtikytkennän tai moottorin sammuttamisen jälkeen.
- Huomioi tarkkaan leikkuuvälneiden kokonaisuus jossa on useampi kuin yksi

leikkuuväline, sillä yksi pyörivä leikkuuväline vai aiheuttaa muiden välineiden pyörinnän.

- Pysy aina kaukana poistoaukosta.
- Älä koske moottorin osiin jotka kuumentuvat käytön aikana. Palovammojen vaara.
- Palovammavaarojen syntymisen välttämiseksi, älä jätä laitetta korkeaan ruohikkoon moottorin ollessa käynnissä.

⚠ Jos työskentelyn aikana osia menee rikki tai tapahtuu onnettomuus, pysäytä heti moottori ja mene pois laitteen läheltä lisävahinkojen välttämiseksi. Jos tapahtuu loukkaantuminen, ryhdy tarvittaviin ensiaputoimenpiteisiin ja ota yhteyttä sairaanhoitohenkilökuntaan. Poista huolellisesti mahdolliset jätteet, jotka saattavat vahingoittaa henkilöitä tai eläimiä, jos niitä ei huomaa.

Käytön rajoitukset

- Älä koskaan käytä laitetta jos suojukset ovat vahingoittuneet, puuttuvat tai niitä ei ole asetettu oikein paikoilleen (keruusäkki, sivutyhjennyksen suojus, takatyhjennyksen suojus)
- Älä käytä laitetta jos lisävarusteita/työkaluja ei ole asennettu määrättyihin kohtiin.
- Älä kytke pois, deaktivoi, irrota tai peukaloi paikalla olevia turvajärjestelmiä/mikrokytkimiä.
- Älä altista laitetta liiallisille rasituksille, äläkä käytä pientä laitetta laajoihin töihin. Sopivan laitteen käyttö vähentää riskejä ja parantaa työn laatua.
- Laitetta ei ole tyyppihyväksytty yleisillä teillä käytettäväksi. Sitä tulee käyttää (tieturvallisuussääntöjen mukaisesti) ainoastaan yksityisillä, liikenneimättömillä alueilla.

2.4 HUOLTO, VARASTOINTI

Suorita säännöllinen huolto ja oikea varastointi laitteen turvallisuuden ja suorituskyvyn säilyttämiseksi.

Huolto

- Älä koskaan käytä laitetta, jos siinä on kuluneita tai vaurioituneita osia. Käyttöturvallisuuden kannalta on tärkeää, että rikkoutuneet osat vaihdetaan uusiin, eikä niitä korjata.
- Tulipalovaaran vähentämiseksi, tarkista säännöllisesti ettei öljyn ja/ tai polttoaineen vuotoja esiinny.
- Suorittaessa säätöjä laitteeseen varo sormien joutumista liikkuvan leikkuuvälineen ja laitteen kiinteiden osien väliin.

⚠ Näissä ohjeissa annetut melu- ja värinätaason arvot vastaavat laitteen käytössä syntyviä maksimiarvoja. Epävakaan leikkuuelementin käyttö, liian nopea liike ja huollon puute vaikuttavat merkittävästi melu- ja värinäpäästöarvoihin. Näin ollen on tarpeen soveltaa ennaltaehkäiseviä toimenpiteitä, joiden tarkoituksena on poistaa korkeasta melusta ja värinästä syntyvät mahdolliset vahingot; suorita laitteen huolto, käytä kuulosuojaimia, pidä taukoja työskentelyn aikana.

Varastointi

- Älä aseta polttoainetta sisältävää laitetta tiloihin, joissa polttoaineen höyryt voivat syttyä liekistä, kipinästä tai erittäin kuumasta lämmönlähteestä.
- Tulipalon vaaran vähentämiseksi, älä jätä jäännösmateriaaleja sisältäviä säiliöitä sisätiloihin.

2.5 YMPÄRISTÖNSUOJELU

Ympäristönsuojelun tulee olla keskeisellä sijalla käytettäessä laitetta.

- Vältä aiheuttamasta häiriötä naapureille. Käytä laitetta vain järkevään aikaan (älä käytä sitä aikaisin aamulla tai myöhään illalla, sillä voi häiritä henkilöitä).
- Noudata tarkasti paikallisia säädöksiä, koskien pakkausten, öljyn, polttoaineen, suodattimien, kuluneiden osien tai minkä tahansa ongelmajätteen hävitystä. Näitä jätteitä ei saa heittää tavallisen sekajätteen joukkoon, vaan ne on kerättävä talteen erikseen ja vietävä niitä varten olevaan erilliseen jätteiden keräyspaikkaan, jossa niiden kierrätyksestä huolehditaan.
- Noudata tarkasti paikallisia säädöksiä, koskien jätteiden hävitystä.
- Kun laite otetaan pois käytöstä älä hylkää sitä luontoon vaan vie se kaatopaikalle paikallisia säädöksiä noudattaen.

3. LAITTEESEEN TUTUSTUMINEN

3.1 LAITTEEN KUVAUS JA KÄYTTÖTARKOITUS

Tämä on päältäajettava ruohonleikkuri
Laitteeseen kuuluu moottori, joka käynnistää suojuksella suojatun leikkuuvälineen sekä voimansiirtoyksikön laitteen liikkuttamista varten. Laite on takavetoinen Taka-akseliin kuuluu:
– mekaaninen voimansiirto 5 ajovaihteella ja yhdellä peruutusvaihteella.

- hydrostaattinen voimansiirto portaattomalla jövaihteella ja peruutusvaihteella ("Hydro").

Käyttäjät kykenevät ohjaamaan laitetta ja käyttämään pääohjauksia istumalla aina kuljettajan paikalla.

Laitteeseen asennetut turvalaitteen pysäyttävät moottorin ja leikkuuvälilinen muutaman sekunnin sisällä (kappale 6.2.2).

3.1.1 Käyttötarkoitus

Tämä laite on suunniteltu ja valmistettu ruohonleikkuuseen.

Tämä laite voi yleisesti ottaen:

- Sarjan MP 84 / MP 98 laite voi:
 1. leikata ruohoa ja kerätä sen keruusäkkiin
 2. leikata ruohoa ja tyhjentää sen maahan takaa
 3. leikata ruohoa, silputa sitä ja asettaa sen maahan (silppuamisvaikutus).
- Sarjan SD 98 / MP 108 laite voi:
 4. leikata ruohoa ja tyhjentää sen sivusta
 5. leikata ruohoa, silputa sitä ja asettaa sen maahan (silppuamisvaikutus).

Eriyisten valmistajan suunnitteleminen lisävarusteiden käyttö alkuperäisinä varusteina tai erikseen hankittavina sallii kyseisen työstön erilaisten käyttötapojen mukaan, jotka on annettu tässä oppaassa ja yksittäisten varustusten ohella annetuissa ohjeissa. Vastaavasti mahdollisuus käyttää ylimääräisiä lisävarusteita (jos valmistajan suunnittelemissa) voi monipuolistaa sen käyttötarkoitusta ohjeissa annettujen rajojen ja ehtojen mukaisesti, jotka tulevat laitteiden mukana.

3.1.2 Väärä käyttö

- Käyttö mihin tahansa muuhun tarkoitukseen, joka poikkeaa edellä mainituista, saattaa olla vaarallista ja aiheuttaa vahinkoja henkilöille ja/tai esineille. Sopimattomaksi käyttöksi katsotaan (esimerkiksi, mutta ei ainoastaan):
 - muiden henkilöiden, lasten tai eläinten kuljettaminen laitteessa tai perävaunussa, sillä ne voivat pudota kyydistä ja saada vakavia vammoja tai vaarantaa turvallista ajoa
 - kuormien hinaaminen tai työntäminen ilman hinausta varten olevan välilinen käyttöä
 - laitteen käyttäminen epätasaisessa, liukkaassa, jäätyneessä tai kivisessä maastossa tai lätäköissä tai soissa, joiden maaston koostumusta ei ole mahdollista arvioida

- leikkuuvälilinen käyttö alueilla, joissa ei kasva ruohoa
- laitteen käyttäminen lehtien tai jätteiden keräämiseen.

TÄRKEÄÄ Laitteen virheellinen käyttö saa takuun raukeamaan ja vapauttaa valmistajan kaikesta vastuusta siirtämällä käyttäjälle kaikki omista tai kolmansille osapuolille koituvista vahingoista tai loukkaantumisista siirtyvän vastuun.

3.1.3 Käyttäjätyyppi

Tämä laite on tarkoitettu kuluttajien käyttöön eli muille kuin ammattikäyttäjille. Tämä laite on tarkoitettu harrastuskäyttöön.

TÄRKEÄÄ Laitetta saa käyttää vain yksi henkilö.

3.2 TURVAMERKINNÄT

Laitteeseen on kiinnitetty erilaisia merkkejä (kuva 2). Niiden tehtävänä on muistuttaa käyttäjää tarvittavista toimenpiteistä, jotta laitetta voitaisiin käyttää varovaisesti ja riittävän turvallisesti. Merkkien merkitys:



Varoitus: Lue käyttöohjeet ennen laitteen käyttöä.



Varoitus: Poista avain ja lue käyttöohjeet ennen minkään huolto- tai korjaustoimenpiteen suorittamista.



Vaara! Esineiden sinkoutumisvaara: Älä ikinä työskentele ilman, että takatyhjennyksen suojustai keruusäkki on asennettu paikoilleen. (vain malleissa joissa keruu tapahtuu takaa)



Vaara! Esineiden sinkoutumisvaara: Älä ikinä työskentele ilman, että sivutyhjennyksen läppäkorkki on asennettu paikoilleen. (vain malleissa joissa on sivutyhjennys)



Vaara! Esineiden sinkoutumisvaara: Pidä henkilöt loitolla



Vaara! Laitteen kumoon kaatumisen vaara: Älä käytä laitetta rinteissä, joiden kallistus on yli 10°



Vaara! Ruhjoutumisen vaara: Varmista, etteivät lapset tule laitteen lähelle sen moottorin toimissa



Leikkautumisvaara. Liikkeessä oleva leikkuuväline. Älä aseta käsiäsi tai jalkojasi leikkuuvälineen asennustilaan.



Varoitus! Pidä kaukana kuumista pinnoista.



Hinaussarjan käytössä ei saa ylittää kyltissä näkyviä kuormarajoja, lisäksi on noudatettava turvallisuusmääryksiä.



Varoitus! Älä koskaan käytä korkeapainesuuttimia voimansiirron pesemiseen.

TÄRKEÄÄ Huonokuntoiset tai lukukelvottomat tarrat on vaihdettava. Pyydä tilalle uudet tarrat valtuutetulta laitekohtaiselta huoltokeskukselta.

3.3 TUNNISTUSTARRA

Tunnistustarrassa annetaan seuraavat tiedot (kuva 1):

1. Akustisen tehon taso
2. CE-vaatimustenmukaisuusmerkki
3. Valmistusvuosi
4. Moottorin käyttötoteho ja -nopeus
5. Laitteen malli
6. Laitetyyppi
7. Sarjanumero
8. Laitteen kuivapaino kiloina
9. Valmistajan nimi ja osoite
10. Voimansiirron tyyppi
11. Tuotekoodi

Kirjoita laitteen tunnistustiedot tarrassa oleiviin tarkoituksenmukaisiin paikkoihin, joka on kiinnitetty takakanteen.

TÄRKEÄÄ Käytä tarrassa lukevia tunnistavia tietoja joka kerta kun valtuutettuun huoltokorjaamoon otetaan yhteyttä.

TÄRKEÄÄ Esimerkki vaatimuksenmukaisuusvakuutuksesta löytyy käyttöoppaan viimeisiltä sivuilta.

3.4 PÄÄOSAT

Laitte on valmistettu seuraavista pääosista, joita vastaa seuraavat toiminnot (kuva 1):

- A. Leikkuuvälineiden kokonaisuus:** suojuksesta muodostuva kokonaisuus, jonka sisältä löytyvät pyörivät leikkuuvälineet.
- B. Leikkuuvälineet:** ruohon leikkaamiseen tarkoitettujen elementtien. Niiden päihin asetettujen siivekkeiden edesauttavat leikatun ruohon siirtymistä poistoputkea kohti.
- C. Sivutyhjennyksen läppäkorkki:** estää leikkuuvälineen mahdollisesti keräämien esineiden sinkoutumisen kauaksi laitteesta (*vain malleissa joissa on sivutyhjennys*).
- D. Poistoputki:** leikkuuvälineiden kokonaisuuden ja keruusäkin liittävä elementti (*vain malleissa joissa keruu tapahtuu takaa*).
- E. Keruusäkki:** leikatun ruohon keruun lisäksi säkin tehtävä on estää leikkuuvälineiden mahdollisesti keräämien esineiden sinkoutuminen kauaksi laitteesta. Näin se toimii myös tärkeänä turvalaitteena (*vain malleissa joissa keruu tapahtuu takaa*).
- F. Takatyhjennyksen suojuksen (saatavana lisävarusteena):** keruusäkin tilalle asennettuna estää leikkuuvälineiden mahdollisesti keräämien esineiden sinkoutumisen kauaksi laitteesta (*vain malleissa joissa keruu tapahtuu takaa*).
- G. Kuljettajan istuin:** laitteen käyttäjän työskentelypaikka. Se on varustettu anturilla, joka havaitsee kuljettajan paikalla olon, jolloin turvalaite tarvittaessa keskeyttää laitteen toiminnan.
- H. Akku:** tuottaa moottorin käynnistykseen tarvittavan energian. Akun ominaisuudet on esitelty sen erityisessä käsikirjassa.
- I. Moottori:** saa aikaan leikkuuvälineiden pyörimisen sekä pyöräin vedon. Moottorin ominaisuudet on esitelty sen erityisessä käsikirjassa.
- J. Etupuskuri:** suojaa laitteen etuosia.
- K. Ohjauspyörä:** ohjauspyörän avulla ohjataan etupyöriä.

4. ASENNUS

⚠ Noudatettava turvamääräykset on kuvattu luvussa 2. Noudata tarkalleen kyseisiä ohjeita estääksesi vakavia riskitilanteita tai vaaroja.

Kuljetus- ja varastointiteknisistä syistä jotkin laitteen osat toimitetaan purettuina ja ne tulee koota pakkauksesta purkamisen jälkeen, seuraavia ohjeita noudattaen.

⚠ Pakkauksesta purkamisen ja laitteen asentaminen on suoritettava tasaisella ja kiinteällä tasolla, jossa on riittävästi tilaa laitteen ja pakkausten liikkuttamiseen, käyttämällä aina tarkoituksenmukaisia välineitä. Älä käytä laitetta ennen kuin osassa "ASENNUS" annetut ohjeet on suoritettu loppuun.

4.1 ASENNUSOSAT

Pakkaus sisältää asennusosat, jotka on luettelut seuraavassa taulukossa:

	Kuvaus
1	Ohjauspyörä
2	Mittaritaulun suojus ja ohjauspyörän asennusosat
3	Kuljettajan istuin
4	Akku
5	Etupuskuri
6	Kuorintaa estävät pyörät
7	Säkki vastaavilla asennusruuveilla ja ohjeilla (vain malleissa joissa keruu tapahtuu takaa)
8	Takalevyn alaosa, säkin kannattimet ja vastaavat täydentävät ja asennusvarusteet (vain malleissa joissa keruu tapahtuu takaa)
9	Sivutyhjennyksen läppäkorkki (vain malleissa joissa on sivutyhjennys)
10	Leikkuuvälinekokonaisuuden sivuvahvikkeet (vain malleissa joissa on sivutyhjennys, mikäli asennettu).
11	Pussi, joka sisältää: - käyttöohjeet ja asiakirjat - istuimen asennusruuvit - sivutyhjennyksen läppäkorkin asennusvarvikkeet (vain malleissa joissa on sivutyhjennys) - akun johtojen yhdysruuvit - 2 virta-avainta - 1 varuslake 10 A

4.1.1 Pakkauksen purkamisen

1. Avaa pakkaus huolella ja varo osien hävittämistä
2. Tutustu laatikossa olevaan dokumentaatioon, nämä ohjeet mukaan luettuina.
3. Ota pois laatikosta kaikki irralliset osat.
4. Ota laite pois pakkauksesta noudattamalla seuraavia varotoimia:

- nosta leikkuuvälineen kokonaisuus mahdollisimman korkealle (kappale 5.10) estääksesi sen vahingoittumista kun laite lasketaan alas kuormalavalta
- Laske laite kuormalavalta.

Malleissa hydrostaattisella voimansiirrolla aseta peruutusvaihteen vapautusvipu vapautettuun asentoon (kappale 5.13).

4.2 OHJAUSPYÖRÄN KOKOAMINEN

1. Aseta laite tasaiselle alustalle ja kohdista etupyörät.
2. Asenna napakeskiö (kuva 3.A) akseliin (kuva 3.B) siten, että puiikko (kuva 3.C) tulee oikein paikalleen napakeskiössä.
3. Aseta mittaritaulun suojus (kuva 3.D) paikalleen siten, että seitsemän kiinnikettä napsahtavat paikoilleen.
4. Asenna ohjauspyörä (kuva 3.E) napakeskiöön (kuva 3.A) siten, että kädensijat jäävät istuimen puolelle.
- 5a. **Ainoastaan ohjauspyörällä tyyppiä "I" -** Aseta välike (kuva 3.F) ja kiinnitä ohjauspyörä varustuksiin kuuluvia ruuveja käyttämällä (kuva 3.G) osoitetussa järjestyksessä.
- 5b. **Ainoastaan ohjauspyörällä tyyppiä "II" -** Kiinnitä ohjauspyörä (kuva 3.F, 3.G) varustuksiin kuuluvia ruuveja käyttämällä, osoitetussa järjestyksessä.
6. Kiinnitä ohjauspyörän suojus (kuva 3.H) paikalleen siten, että kiinnikkeet napsahtavat paikoilleen.

4.3 ISTUIMEN ASENNUS

Asenna istuin (kuva 4.A) levyllä (kuva 4.B) ruuvien (kuva 4.C) avulla.

4.4 AKUN ASENTAMINEN JA KYTKENTÄ

Akku (kuva 5.A) on sijoitettu istuimen alle ja sitä pitää paikallaan jousi (kuva 5.B).

1. Kytke ensin punainen kaapeli (kuva 5.C) positiiviseen napaan (+) ja sitten musta kaapeli (kuva 5.D) negatiiviseen napaan (-) käyttäen mukana olevia ruuveja osoitetulla tavalla.
2. Rasvaa liittimet silikonirasvalla ja huolehdi punaisen kaapelin (kuva 5.E) suojuksen oikeasta asennosta.

TÄRKEÄÄ Suorita aina täydellinen lataus, noudattaen akun ohjekirjassa olevia ohjeita.

TÄRKEÄÄ Käynnistä moottori vasta sen jälkeen kun akku on latautunut kokonaisuudessaan, ettei elektroninen piirikortti aiheuta laitteen toiminnan keskeyttymistä!

4.5 ETUPUSKURIN ASENTAMINEN

1a. Ainoastaan puskureilla tyyppiä

"I" - Asenna etupuskuri (kuva 6.A) rungon alaosaan (kuva 6.B) neljän ruuvien avulla (kuva 6.C).

1b. Ainoastaan puskureilla tyyppiä "II"

- Asenna kaksi kannatinta (kuva 6.A) ja (kuva 6.B) rungon alaosaan (kuva 6.C) noudattamalla kuvassa osoitettua asennussuuntaa: R= oikea; L= vasen.
- kiristä ruuvit pohjaan saakka (kuva 6.D).
- Kiinnitä etupuskuri (kuva 6.E) kannattimiin (kuva 6.A) ja (kuva 6.B) ruuveja (kuva 6.F) ja muttereita (kuva 6.G) käyttämällä.

4.6 SIVUTYHJENNYKSEN LÄPPÄKORKIN ASENNUS (VAIN MALLEISSA JOISSA ON SIVUTYHJENNYKS)

- Asenna jousi (kuva 7.B) sivutyhjennyksen läppäkorkin (kuva 7.A) sisäpuolelta, työntämällä päatekappale (kuva 7.B.1) aukkoon ja kiertämällä josta siten, että sekä jousi (kuva 7.B) että päatekappale (kuva 7.B.2) ovat hyvin paikoillaan.
- Aseta sivutyhjennyksen läppäkorkki (kuva 7.A) leikkuuvälineiden kokonaisuuden kannattimiin (kuva 7.C), ja käännä ruuveisselillä jousen (kuva 7.B) toista päatekappaletta (kuva 7.B.2) niin, että se menee sivutyhjennyksen läppäkorkin ulkopuolelle.
- Työnnä pultti (kuva 7.D) kannattimien (kuva 7.C) ja sivutyhjennyksen läppäkorkin reikiin, niin että se kulkee jousen (kuva 7.B) kierteiden sisällä ja tulee ulos sisimmän kannattimen rei'itetystä päästä.
- Aseta haarasokka (kuva 7.E) pultin (kuva 7.D) aukkoon (kuva D.1) ja käännä pulttia juuri sen verran että haarasokan molemmat päät (kuva 7.E.1) (pihdin avulla) voidaan taittaa siten, että pultti ei pääse työntymään ulos (kuva 7.D).

! *Tarkista, että jousi toimii oikein, pitäen sivutyhjennyksen läppäkorkin vakaasti ala-asennossa. Tarkista lisäksi, että pultti on hyvin paikalleen asetettuna, niin ettei se pääse vahingossa työntymään ulos.*

TÄRKEÄÄ *Malleissa, joissa on sivupurkausmahdollisuus: varmista, että sivupurkaussuoja (kuva 13.A) on laskettu alas ja lukittu turvavivulla (kuva 13.B).*

TÄRKEÄÄ *Ennen ohjauslevyn irrotusta tai huoltoa, muista työntää turvavivua (kuva 14.B) ja nostaa sivupurkaussuojaa (kuva 14.A) voidaksesi suorittaa irrotuksen.*

HUOMAUTUS *Irrottaaksesi ohjauslevyn suorita vaiheet päinvastaisessa järjestyksessä kuin asennuksessa.*

4.7 LEIKKUUVÄLINEKOKONAIKUUDEN SIVUVAHVIKKEIDEN ASENNUS (VAIN MALLEISSA JOISSA ON SIVUTYHJENNYKS, MIKÄLI ASENNETTU).

Suorita leikkuuvälinekokonaisuuden asennus loppuun asentamalla sivuvahvikkeet leikkuuvälinekokonaisuuden profiiliin tarkoituksenmukaisia ruuveja käyttämällä (kuva 8).

4.8 TAKALEVYN ASENNUS JA TÄYDENNYS (AINOASTAAN MALLEISSA JOISSA KERUU TAPAHTUU TAKAA)

- Asenna kaksi alasauvaa (kuva 9.A) ja (kuva 9.B) noudattaen kuvassa annettua asennussuuntaa ja kiinnitä ne ruuveilla (kuva 9.C) ja muttereilla (kuva 9.D) kiristäen pohjaan saakka.
- Irrota kaksi ruuvia (kuva 9.H), joita käytetään myöhemmin.
- Asenna takalaatan alaosa (kuva 9.E) ja kiinnitä se alasauvoihin ruuveilla (kuva 9.F) ja muttereilla (kuva 9.G), mutta älä kiristä niitä loppuun saakka.
- Suorita takalevyn alaosan kiinnitys (kuva 9.E) loppuun ruuvaamalla kaksi edellä irrotettua keskiruuvia (kuva 9.H) ja neljä yläruuvia (kuva 9.I) kiinni.
- Kiristä kaksi alamutteria (kuva 9.G) pohjaan saakka.
- Laita "keruusäkki täysi" ilmaisulaitteen vipu (kuva 9.J) paikoilleen (kuva 9.K) ja työnnä sitä alas kunnes kuulet napsahduksen.
- Asenna kaksi keruusäkin tukea (kuva 9.L) ja (kuva 9.M) noudattaen kuvassa annettua asennussuuntaa ja kiinnitä ne ruuveilla (kuva 9.N) ja joustavilla aluslevyillä (kuva 9.O) kiristäen pohjaan saakka.

5. HALLINTALAITTEET

5.1 AVAINKATKAISIN

Avain käynnistää / sammuttaa laitteen ja valot (mikäli asennettu).

Siinä on neljä asentoa (kuva 10.A):



1. Pysäytysasento. Laitte pysähtyy välittömästi.



2. Valojen sytytysasento (mikäli asennettu). Moottorin käynnistyksen jälkeen valojen sytytys tapahtuu kääntämällä avain kyseiseen. Valojen sammuttamiseksi, käännä avain ajoasentoon.



3. Ajoasento. Kaikki toiminnot ovat käynnistettyinä..



4. Käynnistysasento. Kytkee käynnistysmoottorin päälle ja laite käynnistyy. Kun avain poistetaan käynnistysasennosta, palataan automaattisesti ajoasentoon.

5.2 KAASUTTIMEN VIPU

Säätää moottorin kierros lukua.

Moottorin tyyppin mukaan, kaasuttimen vipu voi olla kahta eri tyyppiä:

A. Tyyppi "I" erillisellä ryyppyllä
(Kuva 10.E + Kuva 10.E.1)

B. Tyyppi "II" (Kuva 10.E)

Annetut asennot vastaavat:



1. Ryyppyä - Kylmäkäynnistys.

Sitä käytetään moottorin käynnistämiseen kylmänä. Asento "RYYPPY" rikastaa seosta ja sitä on käytettävä vain tarvittavan ajan.



1. Moottorin maksiminopeus.

Käytettävä aina laitteen käynnistämiseksi, toiminnan ja ruohonleikkuun aikana.



2. Moottorin miniminopeus Sitä käytetään kun moottori on riittävän kuuma seisontavaiheiden aikana.

HUOMAUTUS Ajon aikana valitaan asento «kilpikonna» ja «jänis» asentojen väliltä.

5.3 SEISONTAJARRUVIPU

Seisontajarru estää laitteen liikkumisen sen ollessa pysäköitynä.

Asetusvivulla on kaksi asentoa (kuva 10.D), ja ne vastaavat:



1. Jarru pois päältä. Paina poljinta (kuva 10.I) kytkeäksesi seisontajarrun pois päältä. Vipu asettuu jarru pois päältä asentoon.



2. Jarru päällä. Paina poljin pohjaan (kuva 10.I) kytkeäksesi seisontajarrun päälle kytkeäksesi seisontajarrun päälle ja vie vipu jarru päällä asentoon. Kun jalka nostetaan, poljin lukittuu ala-asentoon.

5.4 KYTKIN- / JARRUPOLJIN (MEKAANINEN VOIMANSIIRTO)

Tämä poljin suorittaa kaksi toimintoa (kuva 10.I):



1. se toimii liikkeen ensimmäisessä vaiheessa kytkimenä kytkemällä päälle tai pois päältä vedon pyöriessä.
2. liikkeen toisessa vaiheessa se toimii jarruna, jarruttaen takarenkaita.

TÄRKEÄÄ Varo ettet aseta kytkintä liian hitaasti, jolloin voimansiirtohihnat voisivat lämmetä liikaa. Ylikuumeneminen voi vahingoittaa voimansiirtohihnaa erittäin pahasti.

HUOMAUTUS Älä pidä jalkaasi polkimen päällä ajon aikana.

5.5 NOPEUDENVAIHTOVIPU (MEKAANINEN VOIMANSIIRTO)

Vivulla on seitsemän asentoa (kuva 10.K):

1

1. Viisi ajovaihdetta

2

△ Vaihteen asetus täytyy suorittaa laitteen ollessa pysähtyneenä.

3

4

5

N

2. Asento vapaalla «N»

R

3. Peruutusvaihte «R»

△ Peruutusvaihteen asetus täytyy suorittaa laitteen ollessa pysähtyneenä.

Vaihtaessasi vaihteelta toiselle, paina poljinta sen keskiliiikkeeseen (Kuva 10.I) ja siirrä vipua tarrassa lukevien ohjeiden mukaan.

5.6 JARRUPOLJIN (HYDROSTAATTINEN VOIMANSIIRTO)

 Tämä poljin aktivoi takapyörien jarrun (kuva 10.I).

5.7 AJOPOLJIN (HYDROSTAATTINEN VOIMANSIIRTO)

Tämän polkimen avulla käynnistetään pyörien veto ja säädetään laitteen nopeutta sekä eteen – että taaksepäin (kuva 10.J):



1. Ajo eteenpäin. Laita ajovaihte päälle painamalla etupoljinta jalan kärjellä. Mitä enemmän poljinta painetaan, sitä enemmän kasvaa laitteen nopeus asteittain.



2. Peruutusvaihte. Peruutusvaihte kytetään painamalla takapoljinta kannalla.  **Peruutusvaihteen asetus täytyy suorittaa laitteen ollessa pysähtyneenä.**

3. Asento vapaalla. Kun poljin vapautetaan, vaihte palautuu automaattisesti vapaalle.

HUOMAUTUS Moottori pysähtyy, jos ajopoljinta käytetään sekä ajovaihteelle että peruutusvaihteelle seisontajarrun (kuva 10.D) ollessa päällä.

5.8 HYDROSTAATTISEN VOIMANSIIRRON VAPAUTUSVIPU (HYDROSTAATTINEN VOIMANSIIRTO)

Vivulla on kaksi asentoa, jotka on osoitettu kylistissä (kuva 10.L):



1. Vaihteisto kytketty päälle: kaikissa käyttöolosuhteissa, ajon ja leikkuun aikana.



2. Vaihteisto vapautettu: vähentää huomattavasti laitteen siirtoon vaadittavaa voimaa käsin, **moottori sammutettuna.**

TÄRKEÄÄ Jotta vaihteisto ei vaurioidu, toimenpide tulee suorittaa ainoastaan moottori pysäytettyinä ja poljin (kuva 10.J) vapaalla.

5.9 OHJAUS LEIKKUUVÄLINEIDEN ASETTAMISEKSI PÄÄLLE JA POIS PÄÄLTÄ

Painike antaa mahdollisuuden leikkuuvälineiden kytkemiseen sähkömagneettisen kytkimen välityksellä (kuva 10.B):



1. Leikkuuvälineet asetettu päälle. Kupukantaista painiketta nostettu.



2. Leikkuuvälineet asetettu pois päältä. Kupukantaista painiketta painettu.

- Leikkuuvälineiden päältä pois asetuksen yhteydessä samanaikaisesti käynnistyy myös jarru, joka pysäyttää leikkuuvälineen pyörimään muutaman sekunnin kuluessa.

HUOMAUTUS Jos leikkuuvälineet asetetaan päälle ilman vaadittuja turvaedellytyksiä, moottori sammuu tai sitä ei voida käynnistää (ks. kappale 6.2.2)

5.10 AKTIVOINTIPAINIKE RUOHONLEIKKUUN PERUUTUSVAIHEELLA



Pitämällä painiketta (kuva 10.F) painettuna on mahdollista ajaa peruutusvaihteella leikkuuvälineet kytkettyinä aiheuttamatta moottorin pysähtymistä.

5.11 LEIKKUUKORKEUDEN SÄÄTÖVIPU

Tämän vivun avulla leikkuuvälinekokonaisuutta nostetaan ja lasketaan ja se voidaan säätää seitsemälle eri leikkuukorkeudelle (kuva 10.G).



Seitsemän asentoa on osoitettu kylistissä olevilla numeroilla "1 – 7", jotka vastaavat seitsemää eri leikkuukorkeutta, jotka vaihtelevat 3 ja 8 cm välillä.

Asennosta toiseen siirrytään siirtämällä vipua sivusuuntaan ja asettamalla se sitten haluttuun pysäytysuraan.

5.12 MERKKIVALO JA ÄÄNIMERKKI (VAIN MALLEISSA JOISSA KERUU TAPAHTUU TAKAA)

- Tämä merkkivalo (kuva 10.C) syttyy silloin, kun avain (kuva 10.A) on "KÄYNNISSÄ" asennossa ja palaa jatkuvasti toiminnan aikana.
- Sen vilkkuminen ilmoittaa, että moottorin käynnistyksen edellytykset puuttuvat (ks. kappale 6.2.2).
- Äänimerkki ilmaisee, että keruusäkki on täynnä (ks. kappale 6.5.5).

5.13 KERUUSÄKIN KUMOAMISEN VIPU (VAIN MALLEISSA JOISSA KERUU TAPAHTUU TAKAA, MIKÄLI ASENNETTU)

Vipu, joka voidaan poistaa paikaltaan, saa aikaan keruusäkin kumoamisen sen tyhjennystä varten, helpottaen näin käyttäjän työskentelyä (kuva 10.H).

6. LAITTEEN KÄYTTÖ

⚠ Noudatettavat turvallisuusmääräykset on kuvattu luvussa 2. Noudata tarkalleen kyseisiä ohjeita estääksesi vakavia riskitilanteita tai vaaroja.

6.1 ESITOIMENPITEET

Ennen työskentelyn aloittamista, on suoritettava erilaisia tarkistuksia ja toimenpiteitä työturvallisuuden ja työskentelytehon takaamiseksi.

6.1.1 Öljyn ja bensiinin lisäys

TÄRKEÄÄ *Laitte toimitetaan ilman moottoriöljyä ja polttoainetta.*

Ennen laitteen käyttöä tarkasta että paikalla on polttoainetta ja öljyn taso (kappale 7.2, kappale 7.3). Polttoaineen tankkaamiseen ja öljynlisäämiseen liittyviä toimenpiteitä ja varotoimia varten noudata määräyksiä jotka on annettu (ks. kappale 7.2 ja kappale 7.3) ja moottorin käyttöoppaassa.

6.1.2 Istuimen säätö

Istuimen asennon muuttamiseksi löysennetään neljää kiinnitysruuvia (kuva 11.A) ja liikutetaan istuinta kannattimen uraa pitkin.

Kiristä neljä ruuvia (kuva 11.A) huolellisesti oikean asennon löytämisen jälkeen.

6.1.3 Renkaiden paine

Renkaiden oikea paine on erittäin tärkeää leikkuvälineiden kokonaisuuden tasaisuuden kannalta. Näin sillä on tärkeä vaikutus myös leikkaustuloksen tasaisuuteen.

1. Ruuvaa auki suojakorkit
2. Kytke venttiilit painemittarilla varustettuun paineilmalaitteeseen (kuva 12).
3. Säädä paine "Tekniset tiedot" taulukossa ilmoitettuihin arvoihin.

6.1.4 Laitteen valmistaminen työskentelyä varten

HUOMAUTUS *Tällä laitteella on mahdollista leikata nurmikko eri tavoin. Ennen työskentelyn aloittamista on laite valmisteltava etukäteen sen perusteella miten aiotaan leikata.*

a. Esivalmistelut leikkuuta varten ja ruohon tyhjentämiseksi sivusta maahan (vain malleissa joissa on sivutyhjennys):

- Varmista aina, että asennuslevyn sisäinen jousi (kuva 13.A) ja turvavipu (fig. 13.B, 14.B) toimivat oikeanlaisesti, pitäen sen tukevasti alaslasketussa asennossa.

b. Esivalmistelu leikkuuta varten ja ruohon keräämiseksi keruusäkkiin (vain malleissa joissa keruu tapahtuu takaa)

- Kiinnitä keruusäkki (kuva 15.A) pidikkeisiin (kuva 15.B) ja keskitä se takalevyyn nähden. Tarkka asetus saadaan käyttämällä oikeanpuoleista kannatinta sivutukena.
- Varmista, että keruusäkin suuosan alempi putki kiinnittyy vastaavaan kiinnityskoukkuun (kuva 15.C).

c. Esivalmistelut leikkuuta varten ja ruohon tyhjentämiseksi takaa maahan (vain malleissa joissa keruu tapahtuu takaa)

- Mikäli halutaan työskennellä ilman keruusäkkiä, voidaan käyttää lisävarusteena saatavaa takatyhjennyksen suojussarjaa (kuva 16; luku 15.5), joka tulee kiinnittää takalevyyn ohjeiden mukaan.

d. Esivalmistelut leikkuuta varten ja ruohon silppuamiseen

- Jos ruohoa halutaan leikata, silputa se hienoksi ja jättää nurmikolle, pyynnöstä on tarjolla "silppuamissarja" (luku 15.1), joka on kiinnitettävä vastaavissa ohjeissa annettulla tavalla.

6.1.5 Kuorinnan estopyörien asemointi

Kuorinnan estopyörien tarkoitus on estää nurmikoen repeytymistä, joka johtuu leikkuuvälilinjoiden kokonaisuuden reunan hipomisesta epätasaisissa maastoissa. Aseta pyörät osoitetulla tavalla (kappale 7.4).

6.2 TURVALLISUUSTARKASTUKSET

Suorita seuraavat turvallisuustarkastukset ja tarkasta, että tulokset vastaavat taulukoissa annettuja.

! *Suorita turvallisuustarkastukset aina ennen käyttöä.*

6.2.1 Yleinen turvatarkastus

Kohde	Tulos
Akku	Ei vikoja kotelossa, kannessa tai liittimissä
Takatyhjennyksen suojus, keruusäkki	Ehjät. Ei vahinkoa. Asennettu oikein.
Sivutyhjennyksen suojus, imuritulä	Ehjä. Ei vahinkoa. Asennettu oikein.
Polttoainejärjestelmä ja liittännät.	Ei vuotoja.
Sähköjohdot.	Eristys on ehjä. Ei mekaanista vahinkoa.
Öljypiiri.	Ei vuotoja. Ei vahinkoa.
Aja laitteella eteen ja taakse ja laita vaihde vapaalle/vapauta ajopoljin (kappale 5.5; kappale 5.7)	Laitteen nopeus hidastuu ja se pysähtyy
Käytä jarrupoljinta (kappale 5.4, kappale 5.6)	Laitte pysähtyy
Testiajo	Ei poikkeavaa äärintää. Ei poikkeavaa ääntä
Turvallitteet	Toimivat kuten on osoitettu kappaleessa 6.2.2.

6.2.2 Turvalaitteiden tarkastus

Turvallitteet toimivat kahden periaatteen mukaisesti:

- estävät moottorin käynnistyksen, mikäli kaikkia turvaedellytyksiä ei ole täytetty
- pysäyttävät moottorin vaikka vain yksi turvaedellytys puuttuu.

Toimenpide	Tulos
1. tyhjäkäynti 2. leikkuuvälilinjat asetettu pois päältä 3. laitteen käyttäjä on istuimella.	Moottori käynnistyy
laitteen käyttäjä poistuu istuimelta	Moottori pysähtyy
keruusäkki nostetaan tai takatyhjennyksen suojus poistetaan leikkuuvälilinjat kytkettyinä (vain malleissa joissa keruu tapahtuu takaa)	Moottori pysähtyy
seisontajarru laitetaan päälle poistamatta leikkuuvälilinjat käytöstä	Moottori pysähtyy
käytetään nopeudenvaihtoa tai ajopoljinta seisontajarrun ollessa päällä	Moottori pysähtyy
peruutusvaihe laitetaan päälle leikkuuvälilinjat kytkettyinä painamatta aktiivointipainiketta (kuva 5.9)	Moottori pysähtyy

! *Jos mikä tahansa tuloksista poikkeaa seuraavissa taulukoissa osoitetuista arvoista, laitetta ei ole mahdollista käyttää! Toimita laite huoltokeskukseen laitekohtaisia tarkastuksia ja korjaustoimenpiteitä varten.*

TÄRKEÄÄ Muista, että turvalaitteet estävät moottorin käynnistyksen silloin, kun turvallisuusehtoja ei ole noudatettu. Tällaisissa tapauksissa, kun käynnistyslupa on uudistettu, on avain (kuva 10.A) asetettava takaisin pysäytysasentoon, ennen kuin moottori voidaan käynnistää uudelleen.

6.3 KÄYTTÖ KALTEVALLA MAAPERÄLLÄ

Noudata taulukossa "Tekniset tiedot" ja "kuvassa 19" annettuja raja-arvoja kulkusuunnasta riippumatta.

Muista, ettei "turvallista" rinnettä ole olemassa. Rinteillä olevien nurmikoiden leikkaamisen yhteydessä tulee olla aina erittäin varovainen. Laitteen kumoon menon tai hallinnan menetyksen välttämiseksi:

- Älä koskaan leikkaa ruohoa rinteessä poikittain. Rinteissä tulee ajaa ylös/ alas suunnassa, eikä koskaan poikittain. Ole erittäin varovainen suunnanvaihdon yhteydessä etteivät yläpuolen renkaat kohtaa esteitä (kiviä, oksia, juuria jne.) jotka voisivat aiheuttaa sivuttaisen luisumisen, kumoon menon tai laitteen hallinnan menetyksen.

- Älä pysähdy tai lähde liikkeelle erittäin nopeasti ylä- tai alamäessä
- Kytke ajopoljin hellävaroin ja erityisen varovaisesti estääksesi laitteen nousemista pystyyn.
- Vähennä nopeutta:
 - ennen suunnanvaihtoja ja jyrkissä käännteissä
 - ennen mäessä ajoa, erityisesti alamäessä
- Älä aseta koskaan peruutusvaihdetta päälle nopeuden vähentämiseksi alamäessä. Seurauksena saattaa olla laitteen hallinnan menetyksen erityisesti liukkaalla maaperällä.
- Laita aina seisontajarru päälle ennen laitteen luota poistumista ja sen jättämistä ilman valvontaa.

• **Ainoastaan malleissa mekaanisella voimansiirrolla:** Älä koskaan aja alamäessä vaihde vapaassa asennossa tai kytkin pois päältä! Aseta alhainen vaihde päälle aina ennen laitteen luota poistumista ja jättämistä ilman valvontaa.

• **Ainoastaan malleissa hydrostaattisella voimansiirrolla:** Älä käytä ajopoljinta alamäessä, jotta voit hyödyntää hydrostaattisen vaihteiston jarruttavaa vaikutusta, kun vaihde ei ole päällä.

6.4 KÄYNNISTYS

1. Avaa polttoainehana (kuva 20.A) (mikäli asennettu).
2. Istu kuljettajan paikalle.
3. Laita vaihde vapaalle («N») (kappale 5.5; kappale 5.7).
4. Kytke leikkuuvälineet irti (kappale 5.8).
5. Kytke seisontajarru (kappale 5.3).
6. Vie kaasuttimen vipu suurimmalle nopeudelle "jänis" (kappale 5.2).
7. **Kylmäkäynnistyksessä:** aseta ryyppy päälle (kappale 5.2 / kappale 5.2.1)
8. Aseta avain lukkoon, käännä se ajoasentoon, jotta sähköpiiri käynnistyy. Vie se tämän jälkeen käynnistysasentoon, jolloin moottori käynnistyy.
9. Vapauta avain käynnistyksen jälkeen.
10. **Kylmäkäynnistyksessä,** heti kun moottori käy tasaisesti:
 - 10a. Aseta ryyppy pois päältä (kappale 5.2, tyyppi "II"), asettamalla kaasuttimen vipu suurimmalle nopeudelle "jänis".
 - 10b. Aseta ryyppy pois päältä (kappale 5.2, tyyppi "I").

HUOMAUTUS Ryyppyn käyttö moottori kuumana voi liata syytytulpan ja aiheuttaa moottorin epäsäännöllistä toimintaa.

11. Aseta kaasutin pienimmälle nopeudelle «kilpikonna» – asentoon moottorin käynnistymisen jälkeen.

HUOMAUTUS Älä jatka pitkään käynnistymoottorin käynnistystä, mikäli käynnistyksessä ilmenee vaikeuksia, sillä tällöin akun lataus saattaa kuluu loppuun ja moottori voi kastua. Aseta avain pysäytysasentoon, odota muutaman sekunnin ajan ja toista toimenpide. Mikäli moottori ei käynnisty tämän jälkeen, katso tämän käsikirjan kappaleessa «14» annettuja ohjeita ja itse moottorin käyttöopasta.

6.5 TYÖSKENTELY

6.5.1 Ajo eteenpäin ja siirrot

Siirtojen aikana:

- kytke leikkuuvälineet irti (kappale 5.8)
- vie leikkuuvälinekokonaisuus korkeimpaan asentoon (asento «7»)
- vie kaasuttimen vipu keskiasentoon pienimmän nopeuden «kilpikonna» suurimman nopeuden «jänis» välille.

• **Ainoastaan malleissa mekaanisella voimansiirrolla:**

1. Paina poljin pohjaan (kappale 5.4) ja vie vaihdevipu asentoon 1-vaihde (kappale 5.5).
2. Pitämällä poljinta painettuna (kuva 10.I), laita seisontajarru pois päältä (kappale 5.3).
3. Vapauta poljin asteittain siten, että se siirtyy toiminnosta «jarru» toimintoon «kytkin», käyttämällä takapyöriä (kappale 5.4).

⚠ Vapauta poljin hitaasti, sillä laite saattaa nousta pystyyn, mikäli asetus suoritetaan liian nopeasti. Tästä voisi olla seurauksena laitteen hallinnan menetyks.

4. Lähesty haluamaasi nopeutta hitaasti kiihdyttimen ja vaihteiden avulla. Käytä kytintä vaihtaessasi vaihteelta toiselle. Kytkimen käyttö tapahtuu painamalla poljinta sen keskiväliin saakka (kappale 5.4, kappale 5.5).

TÄRKEÄÄ Vaihteen asetus täytyy suorittaa laitteen ollessa pysähtyneenä.

• Ainoastaan malleissa hydrostaattisella voimansiirrolla:

1. Laita seisontajarru pois päältä, vapauttamalla jarrupojin (kappale 5.6).
2. Paina ajopoljinta (kappale 5.7) "ajo eteenpäin" suuntaan ja lähesty haluamaasi nopeutta painamalla poljinta hitaasti ja samalla kaasutinta käyttäen.

⚠ Veto tulee asettaa päälle aiemmin kuvattujen ohjeiden mukaisesti (kappale 5.7). Näin vältetään siltä, että liian äkkinäinen vapautus nostaisi laitteen pystyyn, aiheuttaen sen hallinnan menettämisen, varsinkin rinteissä.

6.5.2 Jarrutus

Hidasta ensin laitteen nopeutta vähentämällä moottorin kierroslukuja, paina sitten jarrupoljinta (kappale 5.4; kappale 5.6) vähentääksesi nopeutta entistä enemmän, kunnes se pysähtyy.

Ainoastaan malleissa hydrostaattisella voimansiirrolla:

Laitteen nopeus alenee jo huomattavasti, kun ajopoljin vapautetaan (kappale 5.7)

6.5.3 Peruutusvaihte

TÄRKEÄÄ *Peruutusvaihteen asetus täytyy suorittaa laitteen ollessa pysähtyneenä.*

Ainoastaan malleissa mekaanisella voimansiirrolla:

1. Paina poljinta (kappale 5.4), kunnes laite pysähtyy
2. Vie vaihdevipu peruutusvaihte "R"-asentoon (kappale 5.5).
3. Nosta poljinta hitaasti kytkimen kytkemiseksi ja aloita peruutus.

Ainoastaan malleissa hydrostaattisella voimansiirrolla:

1. Paina poljinta (kappale 5.6), kunnes laite pysähtyy
2. aloita peruutus painamalla ajopoljinta peruutussuuntaan (kappale 5.7).

6.5.4 Ruohon leikkuu

Laitteen käyttöä varten toimi seuraavassa kuvatulla tavalla:

1. vie kaasuttimen vipu suurimmalle nopeudelle ("jänis"). Tätä asentoa on aina käytettävä laitteen käytön aikana.
2. vie leikkuuvälineiden kokonaisuus korkeimpaan asentoon.

3. kytke leikkuuvälineet päälle (kappale 5.8), ainoastaan ruohikolla, välttä niiden kytkemistä soraisessa maastossa tai liian korkeassa ruohossa.
4. säädä etenemisnopeutta ja nosta leikkuukorkeutta (kappale 5.10) ruohon ominaisuuksien mukaan (ruohon korkeus, tiheys ja kosteus).
5. lähde liikkeelle ruohikossa erittäin hitaasti ja äärimmäistä varovaisuutta noudattaen, aiemmin kuvatulla tavalla.

TÄRKEÄÄ *Jotta voidaan peruuttaa leikkuuvälineet kytkettyinä, pidä aktivointipainiketta painettuna (kappale 5.9) estääksesi moottorin pysähtymistä.*

Vähennä nopeutta aina silloin, kun moottorin kierrosten havaitaan laskevan. Muista, ettei lopputulos ole koskaan paras mahdollinen mikäli etenemisnopeus on liian korkea suhteessa leikattavaan ruohomäärään.

Kytke leikkuuvälineet irti ja vie leikkuuvälineiden kokonaisuus korkeimpaan asentoon.

- Liikuttaessa työskentelyalueiden välillä
- Kun ylitetään alueita joilla ei kasva ruohoa
- Joka kerta kun esteen ylittämistä vaaditaan.

6.5.5 Ohjeita kauniin nurmikon ylläpitämiseksi

1. Jotta nurmikko pysyisi kauniina, vihreänä ja pehmeänä, on se leikattava säännöllisesti. Nurmikko saattaa koostua erilaisista ruohotyypeistä. Jos nurmikkoa leikataan säännöllisesti eniten kasvavat silloin ruohot, joilla on paljon juuria ja jotka muodostavat tasaisen ruohomaton; jos toisaalta leikataan harvoin kasvavat eniten korkeat ja villit ruohot (apilat, päivänkakkarat jne.).
2. On aina parempi leikata ruoho nurmikon ollessa kuiva.
3. Leikkuuvälineiden tulee olla ehjät ja terävät, niin että leikkaus on tarkka eikä revi ruohon päitä, mikä aiheuttaa niiden kellastumisen.
4. Moottoria tulee käyttää maksimikierroksilla, mikä takaa tarkan leikkaustuloksen ja sysää leikatun ruohon voimakkaasti poistoputkea kohti.
5. Leikkuutiheys tulee määritellä ruohon kasvun mukaan, välttääen liiallista kasvua leikkuiden välillä.
6. Kuumalla ja kuivalla kaudella kannattaa pitää ruoho hieman pidempänä. Näin vähennetään maaperän kuivumista.
7. Hyvin hoidetun nurmikon ihanteellinen ruohon korkeus on noin 4-5 cm ja yhdellä leikkuukerralla ei ole tarpeen poistaa enempää kuin 1/3 kokonaiskorkeudesta.

- Suorita ruohon leikkuu kaksi kertaa, mikäli ruoho on erittäin korkeaa. Ensimmäinen leikkuu tulee suorittaa leikkuuväline maksimikorkeudella ja pienemmällä leikkauslevyydellä ja toinen halutulla korkeudella seuraavana päivänä (kuva 21).
8. Nurmikosta tulee kauniin näköinen, kun leikkaukset suoritetaan vuorottain kahteen suuntaan samalla korkeudella (kuva 22).
 9. Vähennä etenemisnopeutta, mikäli ruoho tukkii poistoputken, sillä nopeus voi olla liian korkea nurmikon olosuhteisiin katsoen. Mikäli ongelma kuitenkin jatkuu, siihen voivat olla syynä tylsät leikkuuvälineet tai siivekkeiden vääristyminen.
 10. Ole erittäin varovainen pensaiden tai matalien reunakiveysten läheisyydessä työskennellessäsi, etteivät ne pääse vahingoittamaan leikkuuvälineitä tai vääristämään leikkuuvälineiden kokonaisuuden tasapainoa tai reunaa.

6.5.6 Keruusäkin tyhjennys (vain malleissa joissa keruu tapahtuu takaa, mikäli asennettu)

HUOMAUTUS Keruusäkin tyhjennys voidaan suorittaa ainoastaan silloin, kun leikkuuvälineet ovat poissa päältä. Muussa tapauksessa moottori sammuu.

- Älä anna keruusäkin täyttyä liikaa, ettei poistoputki pääse tukkeutumaan.
- Jaksottainen äänimerkki ilmoittaa keruusäkin täyttymisestä:
 1. kytke leikkuuvälineet irti (kappale 5.8) ja äänimerkki keskeytyy.
 2. Vie kaasuttimen vipu pienimmälle nopeudelle "kilpikonna".
 3. pysäytä ajo ja laita vaihde vapaalle (kappale 5.5; kappale 5.7);
 4. laita seisontajarru päälle.
 5. pysäytä moottori.
 6. vedä vipu (kuva 23.A - mikäli asennettu) ulos tai ota kiinni takakahvasta (kuva 23.A1) ja kaada keruusäkki kumoon sen tyhjentämiseksi.
 7. sulje keruusäkki siten, että se jää kiinni kiinnityskoukkuun (kuva 23.B).

6.5.7 Poistoputken tyhjennys (vain malleissa joissa keruu tapahtuu takaa)

- Erittäin korkean, märän tai yhteen liimautuvan ruohon leikkaaminen liian kovilla nopeuksilla voi aiheuttaa poistoputken tukkeutumisen. Jos se tukkeutuu, noudata kappaleessa 7.4.2.annettuja ohjeita.

6.5.8 Leikkuun loppu

Kun ruohonleikkuu on suoritettu loppuun:

1. kytke leikkuuvälineet irti
2. vähennä moottorin kierroslukua
3. aja paluumatka leikkuuvälineiden kokonaisuus korkeimpaan asentoon asetettuna.

6.6 PYSÄYTYS

Laitteen pysäyttämiseksi:

1. aseta kaasutin pienimmälle nopeudelle «kilpikonna» –asentoon.

⚠ Aseta kaasutin «kilpikonna» asentoon noin 20 sekunnin ajaksi ennen moottorin sammuttamista, jotta mahdollisilta moottorin takaiskulta vältytään.

2. sammuta moottori kääntämällä avain pysäytysasentoon.
3. moottorin sammutettuna, sulje polttoainehana (kuva 24.A) (mikäli asennettu).
4. ota avain pois.

TÄRKEÄÄ Akun tyhjenemisen estämiseksi ei avainta pidä jättää «ajo» tai «valojen sytytys» asentoon, jos moottori ei ole käynnistettynä.

⚠ Moottori saattaa olla kuuma heti sammuttamisen jälkeen. Älä koske äänenvaimentimeen tai sen lähellä oleviin osiin. On olemassa vaara saada palovammoja.

6.7 KÄYTÖN JÄLKEEN

1. Anna moottorin jäähtyä ennen laitteen asettamista säilytystiloihin.
2. Suorita puhdistus (kappale 7.4).
3. Laske leikkuuvälineiden kokonaisuus alas, laita laite vapaalle ja kytke seisontajarru päälle, pysäytä moottori ja irrota avain (varmista, että kaikki liikkuvat osat ovat pysähdyksissä):
 - joka kerta kun laitteen luota tai ohjauspaikalta poistutaan tai kun laitetta paikoitetaan.

7. SÄÄNNÖLLINEN HUOLTO

7.1 YLEISTÄ

⚠ Noudatettavat turvallisuusmääräykset on kuvattu luvussa 2. Noudata

tarkalleen kyseisiä ohjeita estääksesi vakavia riskitilanteita tai vaaroja.

⚠ Ennen laitteessa suoritettavia tarkastuksia, puhdistusta tai huolto-/säätötoimenpiteitä:

- **kytke irti leikkuuväline**
 - **laita laite vapaalle**
 - **laita seisontajarru päälle**
 - **pysäytä moottori**
 - **ota virta-avain pois, (älä koskaan jätä avaimia virtalukkoon tai lasten tai kyvyttömiä henkilöiden ulottuville)**
 - **varmista, että kaikki liikkuvat osat ovat pysähdyksissä**
 - **lue vastaavat käyttöohjeet**
 - **Käytä sopivaa vaateutusta, työkasineitä ja suojalaseja**
- Toimenpiteiden suoritusiheydet ja tyypit on annettu "Huoltotaulukossa". Taulukon tarkoituksena on auttaa säilyttämään laite tehokkaana ja turvallisena. Siinä on esitelty tärkeimmät toimenpiteet sekä niiden kaikkien suoritusiheydet. Suorita vastaava toimenpide ensimmäiseksi vastaantulevan määräjän yhteydessä.
- Ei-alkuperäisten ja/tai väärin asennettujen varaosien ja lisävarusteiden käyttö voi vaikuttaa negatiivisesti laitteen toimintaan ja turvallisuuteen. Valmistaja ei vastaa kyseisten tuotteiden aiheuttamista vahingoista, onnettomuuksista tai vammoista.
- Alkuperäiset varaosat toimitetaan huoltokorjaamoiden ja valtuutettujen jälleenmyyjien toimista.

7.2 POLTTOAINEEN LISÄÄMINEN / POLTTOAINESÄILIÖN TYHJENTÄMINEN

HUOMAUTUS Käytettävä polttoainetyyppi on esitelty moottorin ohjekirjassa.

TÄRKEÄÄ Laite toimitetaan käyttäjälle ilman polttoainetta. Noudata kaikkia moottorin käyttöoppaassa annettuja ohjeita.

7.2.1 Lisääminen

Polttoaineen lisäämiseksi:

1. Ruuvaa auki polttoainesäiliön korkki ja ota se pois (kuva 25).
2. Aseta suppilo (kuva 25).
3. Lisää polttoainetta täyttämättä säiliötä kokonaan.
4. Ota suppilo pois.

5. Polttoaineen lisäyksen päättyessä, ruuvaa kiinni polttoainesäiliön korkki ja puhdista mahdolliset vuodot.

TÄRKEÄÄ Varo, ettei bensiiniä kaadu muoviosille, sillä ne saattavat vaurioitua; jos polttoainetta valuu vahingossa, huuhtelee osat heti vedellä. Takuu ei kata bensiinin aiheuttamia vaurioita rungon tai moottorin muoviosille.

7.2.2 Säiliön tyhjentäminen

HUOMAUTUS Polttoaine on pilaantuvaa eikä sitä saa säilyttää säiliössä yli 30 vuorokautta. Ennen laitteen varastointia pitkäksi ajaksi (luku 9), tyhjennä polttoainesäiliö.

⚠ Annan moottorin jäähtyä ennen polttoainesäiliön tyhjentämistä.

1. Aseta laite tasaiselle pinnalle ulkoilmaan.
2. Aseta keräysastia tyhjennysputken alle (kuva 27.A).
3. Irrota bensiinisuolettimen (kuva 27.B) sisäänmenoon asetettu letku.
4. Avaa polttoainehana (mikäli asennettu).
5. Kerää polttoaine sopivaan astiaan.
6. Liitä letku (kuva 27.A) takaisin paikalleen ja aseta kiinnike (kuva 27.C) huolellisesti paikalleen.
7. Sulje polttoainehana (mikäli asennettu).

⚠ Varmista ennen laitteen uudelleen käyttöönottoa, ettei bensiiniä vuoda putkista, hanasta tai kaasuttimesta.

7.3 MOOTTORIÖLJYN TARKASTAMINEN, LISÄÄMINEN, TYHJENTÄMINEN

HUOMAUTUS Käytettävä öljytyyppi on esitelty moottorin ohjekirjassa.

TÄRKEÄÄ Laite toimitetaan käyttäjälle ilman moottoriöljyä.

TÄRKEÄÄ Seuraa kaikkia moottorin käyttöoppaassa annettuja ohjeita.

7.3.1 Tarkastus / lisäys

⚠ Tarkasta moottoriöljyn taso ennen jokaista käyttöä.

- Tarkista moottoriöljyn taso: moottorin käyttöohjeiden mukaisesti tulee öljyn tason olla mittatikussa olevien MIN ja MAX merkintöjen välillä (Kuva 26).

⚠ Älä täytä liikaa, sillä se voi aiheuttaa moottorin ylikuumenemisen. Jos taso ylittää merkin "MAX", tyhjennä kunnos oikea taso saavutetaan.

7.3.2 Tyhjennys

⚠ Moottoriöljy voi olla erittäin kuumaa jos se otetaan pois välittömästi kun moottori on sammutettu. Anna moottorin jäähtyä tämän vuoksi mutama minuutti ennen kuin otat öljyn pois.

Vaihda moottoriöljy moottorin käyttöohjeissa osoitetuina väliaikoina.

Toimi seuraavassa kuvatulla tavalla.

• Tyyppi "I":

1. Aseta laite tasaiselle pinnalle.
2. Aseta keräysastia jatkoletkun alle (kuva 28.A).
3. Pidä jatkoletkua paikoillaan (kuva 28.A) ja ruuvaa auki tyhjennyskorkki (kuva 28.B).
4. Kerää öljy astiaan.
5. Aseta tyhjennyskorkki (kuva 28.B) takaisin huolehtimalla siitä, että sisätiiviste asettuu oikein paikoilleen (kuva 28.C).
6. Kiristä tiukalle pitämällä jatkoletkua paikoilleen (kuva 28.A).
7. Puhdista mahdolliset öljyvuodot.

• Tyyppi "II":

1. Ruuvaa auki tyhjennyskorkki (kuva 28.A).
2. Asenna ohut putki (kuva 28.B) ruiskuun (kuva 28.C) ja työnnä se aukon pohjaan.
3. Ime ruiskua (kuva 28.C) käyttämällä öljyt pois moottorista huomioimalla, että saadaksesi sen kokonaan tyhjäksi, toimenpide on toistettava useaan kertaan.

• Tyyppi "III":

1. Aseta laite tasaiselle pinnalle.
2. Aseta keräysastia jatkoletkun alle (kuva 28.A).
3. Paina sokkaa (kuva 28.B)
4. Irrota jatkoletku tuesta vetämällä sitä alas päin.
5. Taivuta jatkoletkua ja tyhjennä öljy sopivaan astiaan.
6. Kiinnitä jatkoletku (kuva 28.A) takaisin tukeen (kuva 28.C) ennen öljyn täyttämistä.
7. Puhdista mahdolliset öljyvuodot.

TÄRKEÄÄ Toimita öljy sen hävittämistä varten paikallisten määräysten mukaisesti.

7.4 KUORINTAA ESTÄVÄT PYÖRÄT

Pyörien eri asentojen ansiosta voidaan säilyttää sopiva turvaväli "H" leikkuvälineiden

kokonaisuuden reunan ja maaperän välillä (kuva 16.A; kuva 18.A).
Säädä kuorinnan estopyörien asento maaston epätasaisuuksien mukaan.

⚠ Tämä toimenpide suoritetaan molempaan pikkupyörään asettamalla ne samalle korkeudelle MOOTTORI SAMMUTETTUNA JA LEIKKUUVÄLINEET IRTIKYTKETTYINÄ.

a. vain malleissa joissa on sivutyhjennys
Vaihtaaksesi asennon:

1. ruuvaa auki ja vedä ruuvi pois (kuva 17.B)
2. asemoi pyörä uudelleen (kuva 17.A) välike (kuva 17.C) haluttua etäisyyttä vastaavassa aukossa
3. kiristä ruuvi (kuva 17.B) pohjaan mutterissa (kuva 17.D).

b. vain malleissa joissa keruu tapahtuu takaa
Vaihtaaksesi asennon:

1. ruuvaa mutteri irti (kuva 18.B) ja vedä pultti pois (kuva 18.C).
2. asemoi pyörä uudelleen (kuva 18.A) haluamaasi asentoon
3. asenna pultti takaisin (kuva 18.C), huolehtimalla, että pultin pää (kuva 18.C) osoittaa laitteen sisäosaan päin
4. kiristä mutteri pohjaan (kuva 18.B).

7.5 PUHDISTUS

Jokaisen käyttökerran jälkeen, suorita puhdistus noudattamalla seuraavia ohjeita.

7.5.1 Laitteen puhdistus

- Pyyhi laitteen ulkopinnat puhdistamalla muoviset osat useaan kertaan veteen kostutetulla sienellä ja pesuaineella, varoen kastamasta moottoria, sähkölaitteiston osia sekä kojelaudan alla olevaa piirikorttia.
- Paloriskin välttämisen kannalta on tärkeää pitää moottori, pakoputken äänenvaimennin, akun tilavapaina ruohon jätteistä, lehdistä tai liiasta rasvasta.

TÄRKEÄÄ Älä koskaan käytä paineruiskuja tai voimakkaita pesuaineita laitteen rungon tai moottorin pesuun!

TÄRKEÄÄ Älä pese voimansiirtoa kun se on kuuma.
Älä koskaan käytä korkeapainesuuttimia voimansiirron pesemiseen.

7.5.2 Poistoputken tyhjennys (vain malleissa joissa keruu tapahtuu takaa)

Jos poistoputki tukkeutuu, toimi seuraavalla tavalla:

1. poista keruusäkki tai takatyhjennyksen suojus
2. poista kerääntynyt ruoho putken poistoaukon kautta.

7.5.3 Keruusäkin tyhjennys (vain malleissa joissa keruu tapahtuu takaa)

1. Tyhjennä keruusäkki
2. Ravistele sitä saadaksesi ruoho- ja multajäämät pois
3. Asenna keruusäkki takaisin ja pese leikkuuvälineen sisäosa (kappale 7.4.4-a) joka lopussa säkki on poistettava tyhjennettävä, huuhdeltava ja asetettava siten, että se saadaan nopeasti kuivaksi.

7.5.4 Leikkuuvälineiden kokonaisuuden puhdistus

Suorita leikkuuvälineiden kokonaisuuden huolellinen puhdistus, poistaen kaikki ruohontähteet ja jätteet.

 **Leikkuuvälineiden kokonaisuuden puhdistuksen aikana, poista ihmiset ja eläimet ympäröivältä alueelta.**

a. Sisäosan puhdistus

Leikkuuvälineen kokonaisuuden ja poistoputken sisäpuolen pesu tulee suorittaa lujalla lattiapinnalla:

- keruusäkki tai takatyhjennyksen suojus asennettuina (vain malleissa joissa keruu tapahtuu takaa)
 - sivutyhjennyksen läppäkorkki asennettuna (vain malleissa joissa on sivutyhjennys)
 - laitteen käyttäjä istuimella
 - leikkuuvälineiden kokonaisuus asennossa "1"
 - moottori käynnissä
 - vaihde vapaalla
 - leikkuuvälineet kytkettyinä
- Kiinnitä vuorotellen liitoskohtiin (kuva 29.A; kuva 30.A) vesiletku, antaen veden valua jokaisessa muutaman minuutin ajan, leikkuuvälineiden ollessa liikkeessä.

TÄRKEÄÄ Estääksesi sähkömagneettisen kytkimen hyvän toiminnan vaarantamista:

- vältä kytkimen joutumista kosketuksiin öljyn kanssa
- älä suuntaa korkeapaineisia vesisuihkuja suoraan kytkinyksikköön
- älä puhdistu kytkintä bensiinillä.

b. Ulkopinnan puhdistus

⚠ Vältä, että leikkuuvälineiden kokonaisuuden yläosaan ei kerry jätteitä ja kuivaa ruohoa. Näin ylläpidetään laitteen tehoa ja taataan laitteen turvallisuus.

Leikkuuvälineiden kokonaisuuden yläosan puhdistamiseksi:

- laske alas leikkuuvälineiden kokonaisuus (asento "1")
- kohdista paineilmasuihku oikean- ja vasemmanpuoleisten suoja-aukkojen kautta (kuva 29; kuva 30).

7.6 AKKU

Huolla akku huolellisesti, jotta se säilyy parhaassa käyttökunnossa mahdollisimman pitkään.

Akku tulee ehdottomasti ladata:

- ennen uuden laitteen ensimmäistä käyttöä
- ennen kuin laite otetaan pois käytöstä pitkäksi ajaksi (yli 30 vuorokaudeksi) (kappale 9)
- ennen ensimmäistä käynnistystä pitkän seisonnan jälkeen.

Lue ja noudata akun mukana toimitetussa käyttöoppaassa annettuja latausohjeita huolellisesti. Näiden ohjeiden laiminlyöminen voi aiheuttaa vakavia vaurioita akun osille. Tyhjennyt akku on ladattava välittömästi uudelleen.

TÄRKEÄÄ Latauksen on tapahduttava vakiojännitelaitteella. Muuntyyppisten latausjärjestelmien käyttö voi aiheuttaa akun vahingoittumisen korvauskelvottomaksi.

- Laite on varustettu lataukseen tarkoitettulla liittimellä (kuva 31.A), joka on kytkettävä ylläpitoakkulaturin vastaavaan liitimeen. Ylläpitoakkulaturi on voitu toimittaa joko laitteen mukana (mikäli asennettuna) tai se voidaan toimittaa pyynnöstä (kappale 15.2).

TÄRKEÄÄ Tätä liitintä saa käyttää ainoastaan valmistajan suosittelemien ylläpitoakkulaturien kytkentään. Ylläpitoakkulaturin käyttö:

- noudata vastaavissa käyttöohjeissa annettuja neuvoja
- seuraa akun käyttöoppaassa annettuja neuvoja

7.7 MUTTERIT JA KIINNITYSRUUVIT

- Varmista aina, että ruuvit ja mutterit ovat tiukasti kiinni, jotta laite olisi aina turvallinen ja käyttövalmis.

8. YLIMÄÄRÄINEN HUOLTO

8.1 TURVALLISUUSOHJEET

⚠ Ota välittömästi yhteyttä jälleenmyyjään tai erikoistuneeseen huoltokeskukseen, jos laitteen seuraavien osien toiminnassa ilmenee ongelmia:

- jarrut
- leikkuuvälineiden kytkeytyminen päälle tai irti
- ajovaihteen tai peruutusvaihteen laittaminen päälle.

8.2 LEIKKUUVÄLINEIDEN KOKONAISUUS / LEIKKUUVÄLINEET

8.2.1 Leikkuuvälineiden kokonaisuuden linjaus

Leikkuuvälineiden kokonaisuuden oikea säätö on tasaisesti leikatun nurmikon ehdoton edellytys (kuva 32). Jos leikkaustulos on epäsäännöllinen, tarkasta renkaiden paine (kappale 6.1.3). Jos tämä ei riitä takaamaan tasaista leikkaustulosta, ota yhteyttä jälleenmyyjään tarpeellisten tarkastusten suorittamista sekä leikkuuvälineiden kokonaisuuden linjauksen säätämistä varten.

8.2.2 Leikkuuvälineet

Tylsä leikkuuväline repii ruohon ja aiheuttaa nurmikon kellastumisen.

⚠ Kaikki leikkuuvälineitä koskevat toimenpiteet (irrotus, teroitus, tasapainotus, korjaus, uudelleenkiinnitys ja/tai vaihto) ovat vaativia toimenpiteitä, jotka vaativat oikeiden työkalujen käytön lisäksi erityispätevyyttä. Turvallisuuden vuoksi suosittelemme, että nämä toimenpiteet suoritetaan tähän erikoistuneessa huoltokeskuksessa.

⚠ Vaihdata vialliset, vääntyneet tai kuluneet leikkuuvälineet yhdessä niiden ruuvien kanssa, jotta tasapainoisuus säilytetään.

TÄRKEÄÄ Suosittelemme vaihtamaan leikkuuvälineet pareittain, erityisesti jos kulumisessa on suuria eroja.

TÄRKEÄÄ Käytä aina alkuperäisiä leikkuuvälineitä, joissa on taulukossa "Tekniset tiedot" annettu koodi.

Jatkuvan tuotekehityksen vuoksi yllämainitut "Tekniset tiedot" taulukossa annetut leikkuuvälineet saatetaan ajan kuluessa vaihtaa toisiin, mutta leikkuuvälineet pysyvät aina keskenään vaihtokelpoisina ja käyttöturvallisuuden kannalta samanarvoisina.

8.3 ETU-/TAKAPYÖRIEN VAIHTO

8.3.1 Esitoimenpiteet

TÄRKEÄÄ Käytä sopivaa nostovälinettä, kuten esimerkiksi saksitunkkia.

Ennen pyörien vaihtoon kuuluvia toimenpiteitä, suorita nämä toimenpiteet:

- Irrota kaikki lisävarusteet.
- Aseta laite tasaiselle ja tiiviille maalle, joka takaa sen vakauden.
- Kytke seisontajarru
- Pysäytä moottori
- Irrota avain
- Aseta tunkki nostokohtaan lähelle vaihdettavaa pyörää (kappale 8.3.2; kappale 8.3.3).
- Tarkista, että tunkki on täysin kohtisuorassa maahan nähden.

8.3.2 Tunkin valinta ja aseointi takapyörien päälle

Aseta puukiilat paikoilleen (kuva 33.A) pyörän kohdalle (kuva 33.B), vaihdettavan pyörän puolella (kuva 33.C).

Malleissa joissa keruu tapahtuu takaa:

- Suljetun tunkin maksimikorkeus on 110 mm. (kuva 33).
- Aseta tunkki takalevyn alle (kuva 34.A), 180 mm päähän sivureunasta.

Malleissa joissa on sivutyhjennys:

- Suljetun tunkin maksimikorkeus on 110 mm. (kuva 35).
- Aseta tunkki taka-akselin alle, kuvassa osoitettuun paikkaan (kuva 36.A).

HUOMAUTUS Tässä kappaleessa kuvattuun tapaan asemoidulla tunkilla on mahdollista nostaa pelkkää vaihdettavaa pyörää.

8.3.3 Tunkin valinta ja aseointi etupyörien päälle

1. Aseta puukiilat paikoilleen (kuva 37.A) pyörän kohdalle (kuva 37.B), joka on vaihdettavan pyörän takana (kuva 37.C).

2. Suljetun tunkin maksimikorkeus on 110 mm.
3. Aseta tunkin päälle (kuva 38.A) neliskanttinen puukappale (kuva 38.B) jonka läpimitta on noin 10 x 10 cm.

HUOMAUTUS Puukappale estää etuakselin vahingoittumista.

4. Nosta tunkkia niin, että kappale asettuu rungon ja rakenteen väliin (kuva 38.C).

HUOMAUTUS Tämän vaiheen aikana pidä kappaleita tasapainossa käsin tunkin päällä.

HUOMAUTUS Näin asemoidulla tunkilla on mahdollista nostaa koko etuakselia.

8.3.4 Pyörän vaihto

TÄRKEÄÄ Varmista, että laite pysyy noston aikana vakaana ja paikoillaan. Jos häiriöitä esiintyy, laske tunkki välittömästi alas, tarkista ja korjaa mahdolliset ongelmat ja nosta uudelleen.

1. Ota korkki pois (kuva 39.A).
2. Nosta sen verran, että pyörä saadaan kätevästi pois.
3. Ruuvimeisseliä käyttämällä, ota joustava rengas (kuva 39.B) ja aluslaatta (kuva 39.C) pois.
4. Vedä vaihdettava pyörä pois.
5. Levitä akselille (kuva 39.D) rasvaa.
6. Asenna vararengas.
7. Asemoi huolellisesti aluslaatta ja joustava rengas.

TÄRKEÄÄ Tarkista, että takapyörät ovat samalla korkeudella (kuva 40.A) ja että kahden pyörän välinen ulkoinen halkaisija (kuva 40.B) ei ylitä 8-10 mm. Jos näin tapahtuu, välttääksesi epätasaisen leikkuutuloksen syntymistä, suorita leikkuuvälinekonaisuuden kohdistuksen säätö valtuutetussa huoltokorjaamossa.

8.3.5 Renkaiden korjaaminen tai vaihtaminen

Renkaat ovat sisäkumittomia "Tubeless" ja tämän vuoksi niiden vaihto tai korjaus tulee antaa aina erikoistuneen rengaskorjaamon suoritettavaksi. Korjaus tulee suorittaa pinnoitteen tyyppin mukaisesti.

8.4 PIIRIKORTTI

Laitteen kaikkia turvalaitteita ohjaava piirikortti on asennettu kojelaudan alle.

8.4.1 Piirikortin suojalaite (*vain malleissa joissa keruu tapahtuu takaa*)

- Piirikortti sijaitsee kojelaudan alla ja siinä on suojakytin, joka katkaisee piirin jos sähkölaitteistossa esiintyy toimintahäiriöitä (luku 14).

8.4.2 Piirikortin sulake (*vain malleissa joissa on sivutyhjennys*)

- Piirikortti sijaitsee kojelaudan alla ja siinä on sulake, joka katkaisee piirin jos sähkölaitteistossa esiintyy toimintahäiriöitä tai oikosulkuja (luku 14).

8.5 SULAKKEEN VAIHTO

Laitteessa on muutamia eriarvoisia sulakkeita (kuva 40.A), joiden toiminnot ja ominaisuudet ovat:

- Sulake 10 A = yleisten piirien suoja ja elektronisen kortin tehon suoja. Sulakkeen aktivoituminen saa aikaan laitteen pysähtymisen ja **vain malleissa joissa on takatyhjennys**, saa myös kojetaulussa olevat merkkivalot sammumaan kokonaan (kappale 5.11)
- Sulake 25 A = latauspiirin suoja, jonka aktivoituminen näkyy akun latauksen purkautumisena ja siitä johtuvina käynnistysvaikeuksina.

Sulakkeen arvo on annettu sulakkeessa.

TÄRKEÄÄ *Palanut sulake tulee aina vaihtaa uuteen samantyyppiseen sulakkeeseen. Sitä ei saa koskaan vaihtaa eri kapasiteetin omaavaan sulakkeeseen.*

Jos et saa poistettua laukeamisen syitä, ota yhteyttä jälleenmyyjään.

8.6 LAMPPUJEN VAIHTO

8.6.1 Tyyppi "I" - Hehkulamput

- Lamput (18W) on asetettu pikaliitoksella lampunpitimeen, joka saadaan irti pyörittämällä sitä vastapäivään pihdeillä (kuva 41)

8.6.2 Tyyppi "II" - LED-lamput

- Ruuvaa auki rengasmutteri (kuva 41.A) ja irrota liitin (kuva 42.B). Irrota LED-valaisin (kuva 42.C), joka on kiinnitetty ruuveilla (kuva 42.D).

8.7 TAKA-AKSELI

- Koostuu sinetöidystä lohkoista eikä tarvitse huoltoa; siinä on kestovoitelu, joka ei vaadi vaihtoa tai täydennystä.

9. VARASTOINTI

Kun laitetta on varastoitava yli 30 vuorokautta:

1. Anna moottorin jäähtyä
2. Kytke irti akun johdot ja säilytä sitä viileässä ja kuivassa paikassa.
3. Tyhjennä polttoainesäiliö (kappale 7.2.2) ja noudata moottorin käyttöohjeessa annettuja ohjeita.
4. Puhdista laite huolella.
5. Tarkista, ettei laitteessa esiinny vahinkoja. Ota tarvittaessa yhteyttä valtuutettuun huoltokeskukseen.
6. Varastoi laite:
 - leikkuuvälineiden kokonaisuus alas laskettuna
 - kuivaan ympäristöön
 - sääolosuhteilta suojaan
 - mahdollisesti pressulla peitettyinä (kappale 15.4)
 - paikkaan, johon lapset eivät pääse.
 - varmista, että avaimet tai huollossa käytetyt työkalut on poistettu.

Kun laite otetaan käyttöön:

- varmista, ettei bensiiniä vuoda putkista, hanasta tai kaasuttimesta;
- valmiste le laite luvussa "6. Laitteen käyttö" kuvatulla tavalla.

10. LIIKUTTAMINEN JA KULJETUS

- Kun laitetta liikutetaan:
 - kytke irti leikkuuväline
 - vie leikkuuvälineiden kokonaisuus korkeimpaan asentoon
 - sammuta moottori
- Kun laitetta kuljetetaan ajoneuvolla tai perävaunulla:
 - käytä kestäviä, riittävän leveitä ja pitkiä rampeja
 - lastaa laite moottori sammutettuna, virta-avain irrotettuna, ilman kuljettajaa, työntämällä ja käyttämällä toimenpiteissä riittävä määrä henkilöitä.
 - sulje polttoainehana (mikäli asennettu)
 - laske alas leikkuuvälineiden kokonaisuus
 - laita seisontajarru päälle
 - asemoi se siten, ettei siitä aiheudu vaaraa
 - lukitse se kunnolla kuljetusajoneuvon köysiä tai ketjuja käyttämällä, jotta se kaatumista ja näin ollen mahdollista vahingoittumista ja polttoaineen valumista voitaisiin estää.

11. HUOLTO JA KORJAUS

Käyttöopas sisältää kaikki laitteen käyttöön ja käyttäjän suorittamaan oikeaan perushuoltoon tarvittavat ohjeet. Kaikki säätö- ja huoltotoimenpiteet, joita ei ole kuvattu tässä ohjekirjassa tulee suorittaa jälleenmyyjän tai jonkin muun huoltokeskuksen toimesta, joka tuntee laitteen ja jolla on erityistyökälyt niin, että työ suoritetaan oikein ja säilytetään laitteen alkuperäinen turvallisuustaso. Epäsopivissa paikoissa tai epäpätevien henkilöiden suorittamat toimenpiteet saavat takuun ja valmistajan vastuun raukeamaan.

- Vain valtuutetut huoltokorjaamot suorittavat korjaus- ja huoltotöitä takuun puitteissa.

13. HUOLTOTAULUKKO

Vieressä oleviin sarakkeisiin voidaan kirjata toimenpiteen suorituspäivä tai työtuntien määrät.

Toimenpide	Tiheys (tuntia)	Suoritettu (Pvm tai Tunnit)	Huomautuksia
LAITE			

* Katso moottorin käyttöopasta, joka sisältää täydellisen luettelon ja aikavälit

** Ota yhteyttä jälleenmyyjään heti kun havaitset ensimmäiset merkit käyttöhäiriöistä

*** Toimenpide, jonka saa suorittaa joko jälleenmyyjä tai huoltokeskus

**** Suorita kaikkien nivelliitosten yleisvoitelu aina ennen laitteen pidempiä seisokkiaikajoja

- Valtuutetut huoltokorjaamot käyttävät vain alkuperäisiä varaosia. Alkuperäiset varaosat ja varusteet on kehitetty tarkoituksenmukaisesti laitteille.
- Ei-alkuperäisiä varaosia ja varusteita ei hyväksytä. Ei-alkuperäisten varaosien ja varusteiden käyttö vaarantaa laitteen turvallisuutta ja vapauttaa valmistajan kaikesta velvollisuudesta tai vastuusta.
- On hyvä jättää laite kerran vuodessa valtuutettuun huoltokeskukseen turvalaitteiden huoltoon, apua ja tarkastusta varten.

12. TAKUUSUOJA

Takuu kattaa kaikki materiaali- ja valmistusviat. Käyttäjän on noudatettava huolellisesti kaikkia liitteenä annettussa dokumentaatiossa olevia ohjeita. Takuu ei koske vahinkoja, jos:

- Liitteenä annettuun dokumentaation ei ole tutustuttu.
 - Huolimattomuus.
 - Käyttö ja asennus on suoritettu väärin tai niitä ei ole sallittu.
 - Alkuperäisiä varaosia ei ole käytetty.
 - Jos on käytetty varaosia, joita valmistaja ei ole toimittanut tai hyväksynyt.
- Lisäksi tämä takuu ei kata:
- Kulutusmateriaalien normaalia kulumista, kuten voimansiirtohihnat, ajovalot, pyörät, terät, turvapultit ja narut.
 - Normaalia kulumista.
 - Moottoreita. Niille myönnetään moottorin valmistajan antama takuu annettujen määräysten ja ehtojen mukaan.

Hankkijaa suojaa omassa maassa voimassa olevat lait. Omassa maassa voimassa olevia oikeuksia ei millään tavoin rajoiteta tällä takuulla.

Toimenpide	Tiheys (tuntia)	Suoritettu (Pvm tai Tunnit)				Huomautuksia
Turvallisuustarkastukset / Ohjausten tarkastus	Ennen jokaista käyttöä					kappale 6.2
Renkaiden paineen tarkastus	Ennen jokaista käyttöä					kappale 6.1.3
Ulostulossa olevien suojusten asennus/tarkastus	Ennen jokaista käyttöä					kappale 6.1.4
Yleinen puhdistus ja tarkastus	Jokaisen käytön jälkeen					kappale 7.4
Laitteessa esiintyvien mahdollisten vahinkojen tarkastus. Ota tarvittaessa yhteyttä valtuutettuun huoltokeskukseen.	Jokaisen käytön jälkeen					-
Akun lataus	Ennen varastointia					kappale 7.5
Kaikkien kiinnitysten tarkistus	25					
Leikkuuvälineiden kiinnityksen ja teroituksen tarkastus	25					***
Voimansiirtohihnan tarkistus	25					***
Leikkuuvälineiden ohjaushihnan tarkastus	25					***
Jarrun tarkistus ja säätö	25					***
Voimansiirron tarkistus ja säätäminen	25					***
Leikkuuvälineen kytkemisen ja jarrun tarkastus	25					***
Yleisvoitelu	25					****
Leikkuuvälineiden vaihto	100					***
Voimansiirtohihnan vaihto	-					** / ***
Leikkuuvälineiden ohjaushihnan vaihto	-					** / ***
MOOTTORI						
Polttoaineen tason tarkastus/lisäys	Ennen jokaista käyttöä					kappale 7.2
Moottoriöljyn tarkastaminen / lisääminen	Ennen jokaista käyttöä					kappale 7.3
Moottoriöljyn vaihto	...					*
Ilmansuodattimen tarkistus ja puhdistus	...					*
Ilmansuodattimen vaihto	...					*
Bensiinisuolettimen tarkistus	...					*
Bensiinisuolettimen vaihto	...					*
Sytytystulpan kosketusten tarkastus ja puhdistus	...					*
Sytytystulpan vaihtaminen	...					*

* Katso moottorin käyttöopasta, joka sisältää täydellisen luettelon ja aikavälit

** Ota yhteyttä jälleenmyyjään heti kun havaitset ensimmäiset merkit käyttöhäiriöistä

*** Toimenpide, jonka saa suorittaa joko jälleenmyyjä tai huoltokeskus

*** Suorita kaikkien nivelliitosten yleisvoitelu aina ennen laitteen pidempiä seisokkiaikoja

14. VIKOJEN PAIKANNUS

VIKA	MAHDOLLINEN SYY	KORJAUSTOIMENPIDE
1. Avain kohdassa «AJO», merkkivalo on sammunut (vain malleissa joissa keruu tapahtuu takaa)	Piirikortin suoja on aktivoitunut, koska:	Käännä avain «PYSÄYTYS» asentoon ja etsi vian syyt:
	akku on huonosti kytketty	tarkista liitännät (kappale 4.4)
	akun napaisuus on käänteinen	tarkista liitännät (kappale 4.4).
	akku on purkautunut kokonaan	lataa akku (kappale 7.5)
	sulake on palanut	vaihda sulake (10 A) (kappale 8.5).
	kortti on kastunut	kuivaa lämpimällä ilmastolla
2. Kun avain on käännettynä «KÄYNNISTYS» asentoon, merkkivalo vilkkuu ja käynnistysmoottori ei pyöri (vain malleissa joissa keruu tapahtuu takaa)	käynnistyksen edellytykset puuttuvat	tarkista, että käynnistysolosuhteet ovat oikeat (kappale 6.2.2)
3. Kun avain on käännettynä «KÄYNNISTYS» asentoon, merkkivalo syttyy, mutta käynnistysmoottori ei pyöri (vain malleissa joissa keruu tapahtuu takaa)	akun lataus ei ole riittävä	lataa akku (kappale 7.5)
	käynnistysreleen toimintahäiriö	ota yhteyttä jälleenmyyjään
4. Kun avain on käännettynä «KÄYNNISTYS» asentoon, merkkivalo syttyy, mutta käynnistysmoottori ei pyöri (vain malleissa joissa on sivutyhjennys)		Käännä avain «PYSÄYTYS» asentoon ja etsi vian syyt:
	käynnistyksen edellytykset puuttuvat	tarkista, että käynnistysolosuhteet ovat oikeat (kappale 6.2.2)
	akku on huonosti kytketty	tarkista liitännät (kappale 4.4)
	akun napaisuus on käänteinen	tarkista liitännät (kappale 4.4)
	akku on purkautunut kokonaan	lataa akku (kappale 7.5)
	sulake on palanut	vaihda sulake (10 A) (kappale 8.5).
	kortti on kastunut	kuivaa lämpimällä ilmastolla
	käynnistysreleen toimintahäiriö	ota yhteyttä jälleenmyyjään
5. Kun avain on käännettynä «KÄYNNISTYS» asentoon, käynnistysmoottori pyöri, mutta moottori ei käynnisty.	akun lataus ei ole riittävä	lataa akku (kappale 7.5)
	bensiinin virtaus puuttuu	tarkista taso säiliössä (kappale 7.2.1) avaa hana (mikäli asennettu) (kappale 6.4) tarkista bensiinisuoletin
	käynnistysvika	tarkista sytytystulpan suojan kiinnitys tarkista elektrodien oikeat välit ja puhtaus
6. Moottorin käynnistyksen vaikeaa tai sen toiminta on epäsäännöllistä	kaasutus ei toimi oikein	puhdistaa ilmansuoletin tai vaihda se
		tyhjennä säiliö ja laita uutta bensiiniä
		tarkista bensiinin suodatin ja vaihda se tarvittaessa
7. Moottorin toiminta heikkenee leikkua aikana	etenemisnopeus on suuri leikkukorkeuteen nähden	vähennä etenemisnopeutta ja/tai nosta leikkukorkeutta (kappale 6.5.4)

Jos ongelmat jatkuvat sen jälkeen kun olet suorittanut yllämainitut toimenpiteet, ota yhteyttä jälleenmyyjään.

VIKA	MAHDOLLINEN SYY	KORJAUSTOIMENPIDE
8. Moottori pysähtyy työstön aikana	turvalaitteet ovat aktivoituneet	tarkista, että käynnistysolosuhteet ovat oikeat (kappale 6.2.2)
	sulake palanut oikosulun tai sähkölaitteessa syntyneiden häiriöiden vuoksi (vain malleissa joissa on sivutyhjennys)	Etsi ja poista vian syyt estääksesi toistuvia keskeytyksiä Vaihda sulake (10 A) (kappale 8.5). Jos keskeytykset toistuvat, ota yhteys jälleenmyyjään
9. Moottori pysähtyy työstön aikana ja merkivalo sammuu (vain malleissa joissa keruu tapahtuu takaa)	Piirikortin suoja on aktivoitunut, koska:	Käännä avain asentoon «PYSÄYTYS», odota muutama sekunti, jotta piirin toiminta palautuu automaattisesti ja:
	akun napaisuus on käänteinen	tarkista liitännät (kappale 4.4)
	toimintahäiriö akun lataussäätimen toiminnassa	tarkista akun liitännät (kappale 4.4)
	oikosulku	tarkista akun paikallaolo ota yhteyttä jälleenmyyjään
10. Leikkuuvälineet eivät kytkeydy tai ne eivät pysähdy, kun ne kytketään irti.	kytkentäjärjestelmässä ongelmia	ota yhteyttä jälleenmyyjään
11. Epätasainen leikkuu tai keruu on riittämätön (vain malleissa joissa keruu tapahtuu takaa)	leikkuuvälineiden kokonaisuus ei ole yhdensuuntainen maaperän kanssa	tarkista renkaiden paine (kappale 6.1.3) aseta uudelleen leikkuuvälineiden kokonaisuuden linjaus maaperään nähden (kappale 8.2.1)
	leikkuuvälineiden toiminta on huono	ota yhteyttä jälleenmyyjään
	etenemisnopeus on korkea leikattavan ruohon korkeuteen nähden	vähennä etenemisnopeutta ja/ tai nosta leikkuuvälineiden kokonaisuutta (kappale 6.5.4) odota, että ruoho on kuivaa
	poistoputki on tukkeutunut	poista keruusäkki ja tyhjennä poistoputki (kappale 7.4.2)
12. Epätasainen leikkuu (vain malleissa joissa on sivutyhjennys)	leikkuuvälineiden kokonaisuus ei ole yhdensuuntainen maaperän kanssa	tarkista renkaiden paine (kappale 6.1.3) aseta uudelleen leikkuuvälineiden kokonaisuuden linjaus maaperään nähden (kappale 8.2.1)
	leikkuuvälineiden toiminta on huono	ota yhteyttä jälleenmyyjään
13. Epänormaalia tärinää toiminnan aikana	leikkuuvälineiden kokonaisuus on täynnä ruohoa	puhdistaa leikkuuvälineiden kokonaisuus (kappale 7.4.4)
	leikkuuvälineet ovat epätasapainossa tai löystyneet	ota yhteyttä jälleenmyyjään
	kiinnitykset löystyneet	tarkista moottorin ja rungon kiinnitysruuvit ja kiristä ne
14. Epävarma tai tehoton jarrutus	jarru säädetty väärin	ota yhteyttä jälleenmyyjään
15. Epätasainen eteneminen, heikko vetovoima nousussa tai laitteella taipumus nousta pystyyn	ongelmia hihnan tai kytkemisvälineen kanssa	ota yhteyttä jälleenmyyjään
16. Laite ei liiku, kun moottori on käynnissä ja ajopoljinta painetaan (mallit, joissa on hydrostaattinen voimansiirto)	vapautusvipu vaihteisto vapautettu asennossa	asetta se takaisin vaihteisto päällä asentoon (kappale 5.13)

Jos ongelmat jatkuvat sen jälkeen kun olet suorittanut yllämainitut toimenpiteet, ota yhteyttä jälleenmyyjään.

VIKA	MAHDOLLINEN SYY	KORJAUSTOIMENPIDE
17. Laite alkaa täristä epätavallisesti ja/ tai on iskeytynyt vieraaseen esineeseen	vahingoittunut tai löystyneitä osia	pysäytä laite ja ota virta-avain pois
		tarkista mahdolliset vauriot
		tarkista onko laitteessa löystyneitä osia ja kiristä ne
		tarkistuta laite, suorita osien vaihdot tai korjaustoimenpiteet erikoistuneessa huoltokeskuksessa

Jos ongelmat jatkuvat sen jälkeen kun olet suorittanut yllämainitut toimenpiteet, ota yhteyttä jälleenmyyjään.

15. LISÄVARUSTEET

15.1 SILPPUAMISVARUSTEET

Hienontaa ruohon pieneksi silpuksi ja jättää sen nurmikkoon (kuva 43.A1; kuva 43.A2).

15.2 YLLÄPITOLATURI

Ylläpitolaturin avulla voit säilyttää akun moitteettomassa kunnossa laitteen seisokkiaikojen aikana, takaamalla näin parhaan mahdollisen lataustason sekä akun pitkän käyttöiän (kuva 43.B).

15.3 HINAUSSARJA

Pienen perävaunun hinaamista varten (kuva 43.C)

15.4 SUOJAKANGAS

Suojaa laitetta pölyltä, kun se ei ole käytössä (kuva 43.D)

15.5 TAKATYHJENNYKSEN SUOJUSSARJA

Voidaan käyttää keruusäkin sijaan silloin, kun ruohoa ei kerätä (kuva 43.E). **(Vain malleissa joissa on takatyhjennys).**

15.6 LUMIKETJUT 18"

Parantavat takapyörien pitoa lumisilla pinnoilla ja sallivat lumenaurausvälineiden käytön (kuva 43.F).

15.7 MUTA-/TALVIPYÖRÄT 18"

Parantavat vedon suorituskykyä lumessa ja mudassa.

15.8 PERÄVAUNU

Työkalujen tai muiden esineiden kuljettamiseen sallituissa kuormitusrajoissa (kuva 43.H).

15.9 LEVITIN

Suolan tai lannoitteiden levittämiseen (kuva 43.I).

15.10 NURMIKKOJYRÄ

Tiivistää maan siementen kylvämisen jälkeen tai tasoittaa nurmikon (kuva 43.J).

15.11 LUMIAURA

Poistetun lumen aurausta ja sen sivuun työntämistä varten (kuva 43.K).

15.12 LEHTIEN JA RUOHON KERÄÄJÄ

Lehtien ja ruohon keräämiseen nurmikoilta (kuva 43.L).



SOMMAIRE

1. GÉNÉRALITÉS.....	2	6.2 Contrôles de sécurité	12
2. NORMES DE SÉCURITÉ.....	2	6.3 Utilisation sur terrains en pente	13
3. CONNÂÎTRE LA MACHINE.....	5	6.4 Démarrage	14
3.1 Description de la machine et utilisation prévue.....	5	6.5 Fonctionnement	14
3.2 Signalétique de sécurité.....	6	6.6 Arrêt.....	16
3.3 Étiquette d'identification	6	6.7 Après l'utilisation	16
3.4 Principaux composants.....	6	7. ENTRETIEN PÉRIODIQUE	17
4. MONTAGE.....	7	7.1 Généralités.....	17
4.1 Composants pour le montage	7	7.2 Ravitaillement en carburant/vidage du réservoir de carburant.....	17
4.2 Montage du volant	8	7.3 Contrôle, appoint et vidange de l'huile moteur.....	18
4.3 Montage du siège	8	7.4 roulettes anti-scalp.....	18
4.4 Montage et branchement batterie	8	7.5 Nettoyage.....	19
4.5 Montage du pare-chocs avant.....	8	7.6 Batterie	19
4.6 Montage du déflecteur d'éjection latérale (seulement pour les modèles avec éjection latérale).....	8	7.7 Écrous et vis de fixation	20
4.7 Montage des renforts latéraux de l'ensemble organes de coupe (seulement pour les modèles avec éjection latérale, si prévue)	9	8. ENTRETIEN SUPPLÉMENTAIRE	20
4.8 Montage et achèvement de la plaque arrière (seulement pour les modèles avec ramassage arrière)	9	8.1 Recommandations pour la sécurité.....	20
5. COMMANDES DE CONTRÔLE.....	9	8.2 Ensemble organes de coupe/organes de coupe.....	20
5.1 Commutateur à clé.....	9	8.3 Remplacement des roues avant/arrière	21
5.2 Commande de l'accélérateur	9	8.4 Carte électronique.....	22
5.3 Levier frein de stationnement	10	8.5 Remplacement d'un fusible	22
5.4 Pédale d'embrayage/frein (transmission mécanique).....	10	8.6 Remplacement des lampes	22
5.5 Levier de commande changement de vitesse (transmission mécanique).....	10	8.7 Essieu arrière	22
5.6 Pédale de frein (transmission hydrostatique)	10	9. STOCKAGE.....	22
5.7 Pédale de traction (transmission hydrostatique)	10	10. MANUTENTION ET TRANSPORT	23
5.8 Levier de déblocage de la transmission hydrostatique (transmission hydrostatique)	11	11. ASSISTANCE ET RÉPARATIONS	23
5.9 Commande d'activation et de désactivation des organes de coupe... ..	11	12. COUVERTURE DE LA GARANTIE	23
5.10 Bouton d'autorisation de wtonte en marche arrière.....	11	13. TABLEAU DES OPÉRATIONS D'ENTRETIEN	23
5.11 Levier de réglage de la hauteur de tonte	11	14. IDENTIFICATION DES ANOMALIES.....	25
5.12 Témoin et dispositif de signalisation sonore (seulement pour les modèles avec ramassage arrière)	11	15. ÉQUIPEMENTS.....	27
5.13 Levier de basculement du sac de ramassage (si prévu, seulement pour les modèles avec ramassage arrière)	11	15.1 Kit pour mulching	27
6. UTILISATION DE LA MACHINE	12	15.2 Chargeur de batterie	27
6.1 Opérations préliminaires.....	12	15.3 Kit de remorquage.....	27
		15.4 Housse de protection	27
		15.5 Kit protection d'éjection arrière	27
		15.6 Chaînes à neige 18"	27
		15.7 Roues complètes boue / neige 18".....	27
		15.8 Remorque	27
		15.9 Épandeur	27
		15.10 Rouleau à gazon.....	27
		15.11 Lame à neige.....	27
		15.12 Balai de ramassage feuilles et herbe	27

1. GÉNÉRALITÉS

1.1 COMMENT CONSULTER LE MANUEL

Dans le texte de ce manuel, certains paragraphes contenant des informations très importantes pour la sécurité ou le fonctionnement sont signalés de différentes façons, comme indiqué ci-après :

REMARQUE ou **IMPORTANT** ajoute des précisions ou d'autres éléments à ce qui vient d'être indiqué, afin d'éviter d'endommager la machine ou de causer des dommages.

Le symbole  attire l'attention sur un danger. Le non-respect de l'avertissement comporte le risque de provoquer des lésions personnelles ou à des tiers et/ou des dommages.

Les paragraphes entourés d'un cadre formé de points gris indiquent des caractéristiques en option qui ne sont pas présentes sur tous les modèles mentionnés dans ce manuel. Vérifier si cette caractéristique est présente sur son propre modèle.

Toutes les indications « avant », « arrière », « droite » et « gauche » se réfèrent à la position de travail de l'opérateur.

1.2 RÉFÉRENCES

1.2.1 Figures

Les figures sur ce mode d'emploi sont numérotées 1, 2, 3, et ainsi de suite. Les éléments indiqués sur les figures sont marqués par les lettres A, B, C, et ainsi de suite. Une référence à l'élément C sur la figure 2 est indiquée ainsi : « Voir fig. 2.C » ou simplement « (Fig. 2.C) ». Les figures sont données à titre indicatif. Les pièces effectives peuvent varier par rapport aux pièces illustrées.

1.2.2 Titres

Le manuel est divisé en chapitres et en paragraphes. Le titre du paragraphe « 2.1 Formation » est un sous-titre de « 2. Normes de sécurité ». Les références à des titres ou paragraphes sont signalées par l'abréviation chap. ou par. suivie du numéro correspondant. Exemple : « chap. 2 » ou « par. 2.1 »

2. NORMES DE SÉCURITÉ

2.1 FORMATION

 **Se familiariser avec les commandes et avec la bonne utilisation de la machine. Apprendre à arrêter rapidement le moteur. Le non-respect des avertissements et des instructions peut causer des incendies et/ou de graves lésions.**

- Ne jamais permettre à des enfants ou à des personnes ne connaissant pas suffisamment les instructions d'utiliser la machine. La réglementation locale peut fixer un âge minimum pour l'utilisateur.
- Ne jamais utiliser la machine en cas de fatigue ou de malaise de l'utilisateur, ou en cas de consommation de médicaments, de drogues, d'alcool ou de substances dangereuses pour les capacités de réflexe et de concentration.
- Ne pas transporter des enfants ou d'autres passagers
- Se rappeler que l'opérateur ou l'utilisateur est responsable des accidents et des imprévus qui peuvent arriver à d'autres personnes ou à leurs biens. L'utilisateur est responsable de l'évaluation des risques potentiels du terrain à travailler et de la mise en place de toutes les précautions nécessaires pour assurer sa sécurité et celle d'autrui, en particulier sur les terrains en pente, les sols accidentés, glissants ou instables.
- Si la machine est cédée ou prêtée à des tiers, vérifier que l'utilisateur prenne connaissance des consignes d'utilisation contenues dans le présent manuel.

2.2 OPÉRATIONS PRÉLIMINAIRES

Équipements de protection individuelle (EPI)

- Porter des vêtements adaptés, des chaussures de travail résistantes avec semelle antiglisse et pantalons longs. Ne pas utiliser la machine pieds nus ou avec des chaussures ouvertes. Porter des protecteurs de l'ouïe.
- Ne pas porter d'écharpes, chemisiers, colliers, bracelets, vêtements flottants, ou munis de lacets ou de cravates et de toute façon tout accessoire pendant ou long susceptible de s'accrocher dans la machine ou dans des objets et des matériaux présents sur le lieu de travail.
- Serrer adéquatement les cheveux longs.

Zone de travail / Machine

- Inspecter minutieusement toute la zone de travail et éliminer tout objet externe

qui pourrait être éjecté par la machine ou endommager l'organe de coupe/organes rotatifs (cailloux, branches, fils de fer, os, etc.).

Moteurs à explosion : carburant

 **DANGER!** Le carburant est hautement inflammable.

- Conserver le carburant dans des récipients homologués pour cet usage, dans des lieux sûrs, loin de toute source de chaleur ou de flammes nues.
- Éliminer les résidus d'herbe, les feuilles ou la graisse excessive des récipients et de la zone de stockage.
- Ne pas laisser les récipients à la portée des enfants.
- Ne pas fumer pendant le ravitaillement ou l'appoint de carburant et chaque fois que l'on manipule du carburant.
- Faire l'appoint de carburant en utilisant un entonnoir et uniquement en plein air.
- Éviter d'inhaler les vapeurs de carburant.
- N'ajoutez jamais du carburant, et n'enlevez jamais le bouchon du réservoir, lorsque le moteur est en fonctionnement ou est chaud.
- Ouvrir lentement le bouchon du réservoir, en laissant diminuer progressivement la pression interne.
- Ne pas approcher de flammes à l'orifice du réservoir pour vérifier le contenu.
- Ne pas faire démarrer le moteur si du carburant a été répandu ; éloigner la machine de la zone où le carburant a été renversé, et éviter de créer toute possibilité d'incendie tant que le carburant ne s'est pas évaporé et que les vapeurs ne se sont pas dissipées.
- Nettoyer immédiatement toute trace de carburant éventuellement versée sur la machine ou sur le terrain.
- Remettre et serrer correctement les bouchons du réservoir et du récipient du carburant.
- Ne jamais remettre la machine en marche à l'endroit où l'on a fait le plein de carburant ; le démarrage du moteur doit se faire à une distance d'au moins 3 mètres de l'endroit où l'on a effectué le remplissage de carburant.
- Éviter que les vêtements n'entrent en contact avec le carburant et, dans un tel cas, changer de vêtements avant de faire démarrer le moteur.

2.3 PENDANT L'UTILISATION

Zone de travail

- Ne pas actionner le moteur dans des espaces fermés, où de dangereuses fumées de monoxyde de carbone peuvent s'accumuler. Les opérations de démarrage doivent s'effectuer en plein air ou dans un

endroit suffisamment aéré. Ne pas oublier que les gaz d'échappement sont toxiques.

- Pendant le démarrage de la machine ne pas diriger le silencieux, et donc les gaz d'échappement, vers des matières inflammables.
- Ne pas utiliser la machine dans des environnements à risque d'explosion, en présence de liquides inflammables, de gaz ou de poussières. Des contacts électriques ou des frottements mécaniques peuvent provoquer des étincelles susceptibles d'enflammer les poussières ou les vapeurs.
- Travailler uniquement à la lumière du jour ou avec une lumière artificielle adéquate et dans des conditions de bonne visibilité.
- Tenir les personnes, les enfants et les animaux éloignés de la zone de travail. Il faut que les enfants soient surveillés par un autre adulte.
- Éviter de travailler dans l'herbe mouillée, sous la pluie et avec risque d'orages, spécialement de foudres.
- Faire particulièrement attention aux irrégularités du terrain (dos-d'âne, rigoles), aux pentes, aux dangers cachés et à la présence d'éventuels obstacles susceptibles de limiter la visibilité.
- Faire très attention à proximité d'escarpements, fossés ou talus. La machine peut se renverser si une roue franchit un bord ou si le bord cède.
- Faire attention sur les terrains en pente qui requièrent une attention particulière pour éviter de basculer ou de perdre le contrôle de la machine. Les causes principales de la perte du contrôle sont :
 - Manque d'adhérence des roues
 - Vitesse excessive
 - Freinage inadéquat
 - Machine inadaptée à l'utilisation
 - Manque de connaissance des effets pouvant dériver des conditions du terrain
 - Mauvaise utilisation comme véhicule de remorquage.

Comportements

- Pendant la conduite et le travail, ne pas se distraire et maintenir la concentration nécessaire.
- Faire attention quand on procède en marche arrière ou vers l'arrière. Regarder derrière soi avant et pendant la marche arrière pour s'assurer qu'il n'y a pas d'obstacles.
- Faire attention lorsque l'on traîne des charges ou que l'on utilise des outils lourds :
 - Pour les barres de remorquage, n'utiliser que des points d'attelage homologués ;
 - Ne pas braquer brusquement. Faire attention en marche arrière ;

- Utiliser des contrepoids ou des poids sur les roues quand cela est indiqué par le manuel d'utilisation.
- Faire attention lors de l'utilisation des sacs de ramassage et des accessoires susceptibles d'altérer la stabilité de la machine, en particulier dans les pentes.
- Toujours tenir les mains et les pieds éloignés de l'organe de coupe, tant pendant le démarrage du moteur que pendant l'utilisation de la machine.
- Attention : l'élément de coupe continue à tourner pendant quelques secondes même après sa désactivation ou après la coupure du moteur.
- Faire attention à l'assemblage des organes de coupe avec plus d'un organe de coupe car un organe de coupe en rotation peut déterminer la rotation des autres.
- Toujours rester à distance de l'ouverture d'éjection.
- Ne pas toucher les pièces du moteur qui chauffent pendant l'usage. Risque de brûlures.
- Pour éviter le risque d'incendie, ne pas laisser la machine arrêtée dans l'herbe haute avec le moteur en mouvement.

 En cas de cassures ou d'accidents pendant le travail, arrêter tout de suite le moteur, et éloigner la machine, pour ne provoquer aucun dommage supplémentaire ; en cas d'accidents entraînant des lésions personnelles ou à des tiers, activer tout de suite les procédures de secours d'urgence les plus adéquates à la situation en cours, et s'adresser à une Structure médicale pour recevoir les soins nécessaires. Enlever soigneusement les éventuels débris qui, si ignorés, pourraient causer des dommages ou des lésions aux personnes ou aux animaux.

Limitations d'utilisation

- Ne jamais utiliser la machine si les protections sont endommagées, absentes ou mal positionnées (sac de ramassage, protection d'éjection latérale, protection d'éjection arrière)
- Ne pas utiliser la machine si les équipements / appareils ne sont pas installés aux endroits prévus.
- Ne pas débrancher, désactiver, retirer ni manipuler les systèmes de sécurité/microinterrupteurs présents.
- Ne pas soumettre la machine à des efforts excessifs, et ne pas utiliser une petite machine pour exécuter de gros travaux ; le fait d'utiliser une machine de dimensions adéquates réduit les risques, et améliore la qualité du travail.

- La machine n'est pas homologuée pour circuler sur les voies publiques. Elle s'utilise exclusivement (conformément au Code de la Route) dans des zones privées interdites au trafic.

2.4 ENTRETIEN, STOCKAGE

Le fait d'effectuer un entretien régulier et de stocker correctement la machine préserve sa sécurité et le niveau des performances.

Entretien

- Ne jamais utiliser la machine si certaines de ses pièces sont usées ou endommagées. Les pièces défectueuses ou détériorées doivent être remplacées et ne doivent jamais être réparées.
- Pour réduire le risque d'incendies, contrôler régulièrement qu'il n'y a pas de pertes d'huile et/ou de carburant.
- Pendant les opérations de réglage de la machine, faire attention afin d'éviter de se coincer les doigts entre l'organe de coupe en mouvement et les parties fixes de la machine.

 Le niveau de bruit et le niveau de vibrations reportés dans les présentes instructions sont des valeurs maximum d'utilisation de la machine. L'utilisation d'un élément de coupe non équilibré, d'une vitesse de mouvement excessive et l'absence d'entretien ont une influence significative sur les émissions sonores et les vibrations. Il faut donc adopter des mesures préventives afin d'éliminer tout dommage possible dû à un bruit élevé et aux contraintes issues des vibrations ; veiller à l'entretien de la machine, porter un casque anti-bruit, faire des pauses pendant le travail.

Stockage

- Ne pas entreposer la machine avec du carburant dans le réservoir dans un endroit où les vapeurs de carburant pourraient atteindre une flamme, une étincelle ou une forte source de chaleur.
- Pour réduire le risque d'incendie, ne pas laisser les récipients avec le matériel aspiré à l'intérieur d'un local.

2.5 PROTECTION DE L'ENVIRONNEMENT

La protection de l'environnement doit être un aspect important et prioritaire pour l'emploi de la machine, au profit de la société civile et de l'environnement où nous vivons.

- Éviter de déranger le voisinage. Utiliser la machine uniquement à des heures

raisonnables (ni tôt le matin ni tard le soir pour ne pas déranger).

- Suivre scrupuleusement les normes locales pour l'élimination des emballages, des huiles, du carburant, des pièces détériorées ou de tout élément ayant un effet important sur l'environnement ; ces déchets ne doivent pas être jetés à la poubelle, mais doivent être séparés et confiés aux centres de collecte prévus, qui procéderont au recyclage des matériaux.
- Suivre scrupuleusement les normes locales pour l'élimination des déchets
- Au moment de la mise hors service, ne pas abandonner la machine dans l'environnement, mais la livrer à un centre de collecte, en suivant les normes locales en vigueur.

3. CONNAÎTRE LA MACHINE

3.1 DESCRIPTION DE LA MACHINE ET UTILISATION PRÉVUE

Cette machine est une tondeuse à gazon à conducteur assis.

La machine est équipée d'un moteur qui actionne l'organe de coupe, protégé par un carter, ainsi qu'un groupe de transmission qui actionne le mouvement de la machine. La machine est munie de traction arrière.

L'essieu arrière peut être doté de :

- transmission mécanique avec 5 rapports de transmission avant et un arrière.
- transmission hydrostatique avec rapports de transmission avant et arrière infiniment variable (« Hydro »).

L'opérateur est en mesure de conduire la machine et d'actionner les commandes principales en restant toujours assis au poste de conduite.

Les dispositifs de sécurité montés sur la machine prévoient l'arrêt du moteur et de l'organe de coupe dans les quelques secondes qui suivent (par. 6.2.2).

3.1.1 Usage prévu

Cette tondeuse a été conçue et construite pour couper l'herbe.

En général, cette machine peut :

- MP 84 / MP 98 Series peut :
- 1. couper l'herbe et la rassembler dans le sac de ramassage
- 2. couper l'herbe et l'éjecter au sol par l'arrière

3. couper l'herbe, la broyer et la déposer sur le terrain (effet « mulching »).
- SD 98 / 108 Series peut :
4. couper l'herbe et l'éjecter latéralement
5. couper l'herbe, la broyer et la déposer sur le terrain (effet « mulching »).

L'utilisation d'équipements particuliers, prévus par le fabricant comme l'équipement original ou vendu séparément, permet d'effectuer la tonte en fonction des différents modes opératoires, illustrés par ce manuel ou dans le mode d'emploi qui accompagne les équipements. De la même façon, la possibilité d'utiliser des équipements supplémentaires (si prévus par le fabricant) peut élargir l'usage prévu à d'autres fonctions, selon les limites et les conditions indiquées dans le mode d'emploi accompagnant l'équipement.

3.1.2 Usage impropre

- Tout usage autre que ceux cités ci-dessus peut se révéler dangereux et nuire aux personnes et/ou aux choses. Font partie de l'usage impropre (à titre d'exemple, mais pas seulement) :
 - transporter d'autres personnes, des enfants ou des animaux sur la machine ou sur une remorque car ils risqueraient de tomber et de se provoquer de graves lésions ou de nuire à une conduite sûre ;
 - remorquer ou pousser des charges sans utiliser l'équipement spécialement prévu pour le remorquage ;
 - utiliser la machine pour passer sur des terrains instables, glissants, glacés, rocaillieux ou inégaux, des flaques ou des mares ne permettant pas dévaluer la consistance du terrain ;
 - actionner l'organe de coupe sur des sections non herbeuses ;
 - utiliser la machine pour ramasser des feuilles ou des détrit.

IMPORTANT *L'usage impropre de la machine implique la déchéance de la garantie et soulève le fabricant de toute responsabilité, en reportant sur l'utilisateur tous les frais dérivants de dommages ou de lésions corporelles à l'utilisateur ou à des tiers.*

3.1.3 Typologie d'utilisateur

Cette machine est destinée à être utilisée par des particuliers, à savoir des opérateurs non professionnels. Cette machine est destinée à un « usage amateur ».

IMPORTANT La machine doit être utilisée par un seul opérateur.

3.2 SIGNALÉTIQUE DE SÉCURITÉ

Sur la machine figurent plusieurs symboles (fig. 2). Ils ont pour fonction de rappeler à l'opérateur les comportements à suivre pour l'utiliser avec l'attention et les précautions nécessaires.

Signification des symboles :



Attention: Lire les instructions avant d'utiliser la machine.



Attention : Enlever la clé de contact et lire les instructions avant toute opération d'entretien ou de réparation.



Danger ! Projection d'objets : Ne pas utiliser la machine sans avoir monté la protection d'éjection arrière ou le sac de ramassage. (seulement pour les modèles avec ramassage arrière)



Danger ! Projection d'objets : Travailler après avoir monté le déflecteur d'éjection latérale. (seulement pour les modèles avec éjection latérale)



Danger ! Projection d'objets : Tenir les personnes éloignées de la machine



Danger ! Renversement de la machine : Ne pas utiliser cette machine sur des pentes supérieures à 10°



Danger ! Mutilations : Tenir les enfants éloignés de la machine lorsque le moteur est en marche



Risque de coupures. Organe de coupe en mouvement. Ne pas introduire les mains et les pieds à l'intérieur du siège des organes de coupe



Attention ! Se tenir à distance des surfaces chaudes

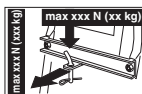

Lors de l'utilisation du kit de remorquage, ne pas dépasser les limites de chargement indiquées sur l'étiquette et respecter les normes de sécurité



Attention ! Ne jamais utiliser de nettoyeur haute pression pour le lavage de la transmission.

IMPORTANT Les étiquettes autocollantes abîmées ou devenues illisibles doivent être remplacées. Demander de nouvelles étiquettes au centre d'assistance agréé.

3.3 ÉTIQUETTE D'IDENTIFICATION

L'étiquette d'identification reprend les données suivantes (fig. 1):

1. Niveau de puissance acoustique
2. Marque de conformité CE
3. Année de fabrication
4. Puissance et vitesse de service du moteur
5. Modèle de machine
6. Type de machine
7. Numéro de série
8. Masse de la machine avec réservoir vide en kg
9. Nom et adresse du fabricant
10. Type de transmission
11. Code article

Transcrire les données d'identification de la machine dans les espaces prévus à cet effet sur l'étiquette apposée à l'arrière de la couverture.

IMPORTANT Utiliser les données d'identification figurant sur l'étiquette d'identification du produit chaque fois que vous contactez l'atelier autorisé.

IMPORTANT L'exemple de la déclaration de conformité se trouve dans les dernières pages du manuel.

3.4 PRINCIPAUX COMPOSANTS

La machine se compose des principaux composants suivants, auxquels correspondent les fonctions suivantes (fig. 1) :

- A. Ensemble organes de coupe** : il s'agit de l'ensemble formé par le carter, qui renferme les organes de coupe rotatifs, et par les organes de coupe.

- B. Organes de coupe** : ce sont les éléments placés pour la tonte de l'herbe ; les ailettes situées à l'extrémité favorisent le transport de l'herbe coupée vers la goulotte d'éjection.
- C. Déflecteur d'éjection latérale** : il s'agit d'une protection de sécurité qui empêche aux objets éventuellement ramassés par les organes de coupe d'être éjectés loin de la machine (*seulement pour les modèles avec éjection latérale*).
- D. Goulotte d'éjection** : il s'agit de l'élément de liaison entre l'ensemble organes de coupe et le sac de ramassage (*seulement pour les modèles avec ramassage arrière*).
- E. Sac de ramassage** : il sert d'une part à ramasser l'herbe tondue et d'autre part, il constitue un élément de sécurité puisqu'il empêche aux objets éventuellement ramassés par les organe de coupe d'être éjectés loin de la machine (*seulement pour les modèles avec ramassage arrière*).
- F. Protection d'éjection arrière (disponible sur demande)** : montée à la place du sac de ramassage, elle empêche aux objets éventuellement ramassés par les organes de coupe d'être éjectés loin de la machine (*seulement pour les modèles avec ramassage arrière*).
- G. Siège de conduite** : c'est le poste de travail de l'opérateur et il est muni d'un capteur qui détecte sa présence pour l'intervention des dispositifs de sécurité.
- H. Batterie** : elle fournit l'énergie pour le démarrage du moteur ; ses caractéristiques et ses règles d'utilisation sont décrites dans un manuel à part.
- I. Moteur** : il met en mouvement tant les organes de coupe que la traction des roues ; ses caractéristiques et ses règles d'utilisation sont décrites dans un manuel à part.
- J. Pare-chocs avant** : protège la partie antérieure de la machine.
- K. Volant** : il commande le braquage des roues avant.

4. MONTAGE

! *Les normes de sécurité à suivre sont décrites au chap. 2. Respecter scrupuleusement ces indications pour ne pas s'exposer à de graves risques ou dangers.*

Pour des raisons de stockage et de transport, certains éléments de la machine ne sont pas assemblés directement en usine mais doivent être montés après déballage. Pour leur montage, suivre les consignes suivantes.

! *Le déballage et la fin du montage doivent avoir lieu sur une surface plate et solide, avec un espace suffisant pour la manutention de la machine et des emballages, en utilisant toujours des outils appropriés. Ne pas utiliser la machine avant d'avoir terminé les opérations indiquées à la section « MONTAGE ».*

4.1 COMPOSANTS POUR LE MONTAGE

L'emballage comprend les composants pour le montage mentionnés dans le tableau suivant :

	Description
1	Volant
2	Couvercle du tableau de bord et composants de montage du volant
3	Siège de conduite
4	Batterie
5	Pare-chocs avant
6	Roulettes anti-scalp
7	Sac avec sa visserie de montage et ses instructions (<i>seulement pour les modèles avec ramassage arrière</i>)
8	Partie inférieure de la plaque arrière, les supports du sac et les accessoires correspondants qui la complètent et servent à son montage (<i>seulement pour les modèles avec ramassage arrière</i>)
9	Déflecteur d'éjection latérale (<i>seulement pour les modèles d'éjection latérale</i>)
10	Renforts latéraux de l'ensemble organes de coupe (<i>seulement pour les modèles avec éjection latérale, si prévue</i>).
11	Sachet avec : - manuels d'instructions et les documents - visserie de montage du siège - fourniture de montage du déflecteur d'éjection latérale (<i>seulement pour les modèles avec éjection latérale</i>) - la visserie de connexion des câbles de la batterie - 2 clés de contact - 1 fusible de rechange de 10 A

4.1.1 Déballage

- Ouvrir l'emballage avec attention en veillant à ne pas perdre de composants
- Consulter la documentation incluse dans la boîte, y compris le présent mode d'emploi.
- Extraire de la boîte tous les éléments qui ne sont pas montés.
- Extraire la machine de l'emballage en adoptant les précautions suivantes :
 - situer l'ensemble organe de coupe à la hauteur maximum (par. 5.10) pour éviter de

- l'endommager au moment de la descente de la machine de la palette de base ;
- Faire descendre la machine de la palette de base.

Pour les modèles à transmission hydrostatique, placer le levier de déblocage de la transmission arrière en position débloquée (par. 5.13).

4.2 MONTAGE DU VOLANT

1. Disposer la machine sur une surface plane et aligner les roues avant.
 2. Monter le moyeu (fig. 3.A) sur l'arbre (fig. 3.B), en ayant soin d'insérer correctement le goujon (fig. 3.C) dans le siège du moyeu.
 3. Mettre le couvercle du tableau de bord (fig. 3.D) en insérant par déclic les sept accrochages dans leurs sièges respectifs.
 4. Monter le volant (fig. 3.E) sur le moyeu (fig. 3.A) de manière à ce que les rayons soient tournés vers le siège.
- 5a. Seulement pour le volant de type « I »** - Introduire l'entretoise (fig. 3.F) et fixer le volant à l'aide de la visserie (fig. 3.G) fournie, dans l'ordre indiqué.
- 5b. Seulement pour le volant de type « II »** - Fixer le volant à l'aide de la visserie (fig. 3.F, 3.G) fournie, dans l'ordre indiqué.

6. Appliquer le couvercle du volant (fig. 3.H) en l'insérant par déclic dans son logement.

4.3 MONTAGE DU SIÈGE

Monter le siège (fig. 4.A) sur la plaque (fig. 4.B) en utilisant les vis (fig. 4.C).

4.4 MONTAGE ET BRANCHEMENT BATTERIE

La batterie (fig. 5.A) se trouve sous le siège, elle est tenue par un ressort (fig. 5.B).

1. Relier d'abord le câble rouge (fig. 5.C) au pôle positif (+), et ensuite le câble noir (fig. 5.D) au pôle négatif (-) à l'aide des vis fournies et en procédant dans l'ordre indiqué.
2. Étendre sur les bornes de la graisse silicone, et vérifier que le capuchon de protection du câble rouge (fig. 5.E) est correctement positionné.

IMPORTANT *Procéder toujours à la recharge complète en suivant les indications contenues dans le livret de la batterie.*

IMPORTANT *Afin d'éviter l'intervention de la protection de la carte électronique, il est impératif de ne pas de mettre le moteur en marche avant la recharge complète !*

4.5 MONTAGE DU PARE-CHOC AVANT

1a. *Seulement pour les pare-chocs de type*

« I » - Monter le pare-chocs avant (fig. 6.A) sur la partie inférieure du châssis (fig. 6.B) en utilisant les quatre vis (fig. 6.C).

1b. *Seulement pour les pare-chocs de type « II »*

1. Monter les deux supports (fig. 6.A) et (fig. 6.B) sur la partie inférieure du châssis (fig. 6.C) en respectant le sens de montage indiqué sur la figure : R= droite ; L= gauche.
2. serrer les vis (fig. 6.D)à fond
3. Fixer le pare-chocs avant (fig. 6.E) aux supports (fig. 6.A) et (fig. 6.B) à l'aide des vis (fig. 6.F) et des écrous (fig. 6.G).

4.6 MONTAGE DU DÉFLECTEUR D'ÉJECTION LATÉRALE (SEULEMENT POUR LES MODÈLES AVEC ÉJECTION LATÉRALE)

1. Depuis l'intérieur du déflecteur d'éjection latérale (fig. 7.A), monter le ressort (fig. 7.B) en introduisant l'élément terminal (fig. 7.B.1) dans le trou et en tournant le ressort de façon à loger correctement dans leurs sièges aussi bien le ressort (fig. 7.B) que l'élément terminal (fig. 7.B.2).
2. Positionner le déflecteur d'éjection latérale (fig. 7.A) au niveau des supports (fig. 7.C) de l'assemblage des organes de coupe et, à l'aide d'un tournevis, tourner le deuxième élément terminal (fig. 7.B.2) du ressort (fig. 7.B) de façon à le porter à l'extérieur du déflecteur d'éjection latérale.
3. Introduire le pivot (fig. 7.D) dans les trous des supports (fig. 7.C) et du déflecteur d'éjection latérale, en le faisant passer à l'intérieur des spires du ressort (fig. 7.B) jusqu'à ce que son extrémité percée sorte complètement du support le plus à l'intérieur.
4. Introduire la goupille (fig. 7.E) dans le trou (fig. D.1) de l'axe (fig. 7.D) et tourner l'axe de façon à pouvoir replier les deux extrémités (fig. 7.E.1) de la goupille, (à l'aide d'une pince), de façon à ce qu'elle ne puisse pas s'enlever et causer la sortie de l'axe (fig. 7.D).

⚠ *S'assurer que le ressort fonctionne correctement, en maintenant de manière stable le déflecteur d'éjection latérale en position abaissée et que le pivot est introduit correctement, sans possibilité de sortie accidentelle.*

IMPORTANT *Dans les modèles avec possibilité de déchargement latéral :*

s'assurer que la protection de déchargement latéral (fig. 13.A) soit abaissée et bloquée par le levier de sécurité (fig. 13.B).

IMPORTANT *Avant le démontage ou l'entretien du déflecteur, se rappeler de pousser le levier de sécurité (fig. 14.B) et soulever la protection de déchargement latéral (fig. 14.A) pour en permettre le démontage.*

REMARQUE *Pour démonter le déflecteur, exécuter les étapes dans l'ordre inverse à celui de montage.*

4.7 MONTAGE DES RENFORTS LATÉRAUX DE L'ENSEMBLE ORGANES DE COUPE (SEULEMENT POUR LES MODÈLES AVEC ÉJECTION LATÉRALE, SI PRÉVUE)

.....
Compléter le montage de l'ensemble organes de coupe en installant les renforts latéraux sur le profil de l'ensemble organes de coupe en utilisant la visserie correspondante (fig. 8)
.....

4.8 MONTAGE ET ACHÈVEMENT DE LA PLAQUE ARRIÈRE (SEULEMENT POUR LES MODÈLES AVEC RAMASSAGE ARRIÈRE)

1. Monter les deux étriers inférieurs (fig. 9.A) et (fig. 9.B), en respectant le sens de montage qui est indiqué sur la figure, et les fixer avec les vis (fig. 9.C) et les écrous (fig. 9.D), en les serrant à fond.
2. Enlever les deux vis (fig. 9.H), que l'on utilisera par la suite.
3. Monter la partie inférieure (fig. 9.E) de la plaque postérieure, et la fixer aux étriers inférieurs avec les vis (fig. 9.F) et les écrous (fig. 9.G), sans les serrer complètement.
4. Compléter la fixation de la partie inférieure (fig. 9.E) de la plaque arrière en vissant à fond les deux vis centrales (fig. 9.H) précédemment retirées et les quatre vis supérieures (fig. 9.I)
5. Serrer à fond les deux écrous inférieurs (fig. 9.G).
6. Insérer le levier (fig. 9.J) de l'indicateur de sac de ramassage plein dans son siège (fig. 9.K), et le pousser vers le bas jusqu'au dé clic.
7. Monter les deux supports du sac de ramassage (fig. 9.L) et (fig. 9.M), en respectant le sens de montage qui est indiqué sur la figure, et les fixer avec les vis (fig. 9.N) et les rondelles élastiques (fig. 9.O), en les serrant à fond.

5. COMMANDES DE CONTRÔLE

5.1 COMMUTATEUR À CLÉ

La clé active/désactive l'allumage de la machine et des phares (si prévus).

Elle a quatre positions (fig. 10.A) :



1. Position d'arrêt. La machine s'éteint immédiatement.



2. Position d'allumage des phares (si prévus). Après le démarrage du moteur, l'allumage des phares se fait en plaçant la clé dans cette position. Pour les éteindre, reporter la clé sur la position de marche.



3. Position de marche. Tous les services sont activés..



4. Position de démarrage. Activez le démarreur et la machine démarre. En relâchant la clé à partir de la position de démarrage, celle-ci se remet automatiquement sur la position de marche.

5.2 COMMANDE DE L'ACCÉLÉRATEUR

Il règle le nombre de tours du moteur.

En fonction du type de moteur, la commande de l'accélérateur peut être de deux types :

- A. Type « I » avec commande Choke séparée** (Fig. 10.E + Fig. 10.E.1)
B. Type « II » (Fig. 10.E)

Les positions indiquées correspondent à :



1. Commande Choke - Démarrage à froid. On l'utilise pour allumer le moteur à froid. La position « CHOKE » provoque un enrichissement du mélange et ne doit être utilisée que pendant le temps strictement nécessaire.



1. Régime maximum du moteur. À toujours utiliser pour faire démarrer la machine, pendant le fonctionnement et pendant la tonte de l'herbe.



2. Régime minimum du moteur. À utiliser lorsque le moteur est suffisamment chaud pendant les phases de stationnement.

REMARQUE Sur les trajets pour le déplacement de la machine, choisir une position intermédiaire entre « tortue » et « lièvre ».

5.3 LEVIER FREIN DE STATIONNEMENT

Ce levier sert à empêcher à la machine de se déplacer lorsqu'elle est à l'arrêt.

Le levier d'embrayage a deux positions (fig. 10.D), correspondant à :



1. Frein désactivé. Pour desserrer le frein de stationnement, appuyer sur la pédale (fig. 10.I). Le levier retourne en position de frein désactivé.



2. Frein enclenché. Pour serrer le frein de stationnement, appuyer à fond sur la pédale (fig. 10.I) et placer le levier sur la position de "frein enclenché" ; quand on relâche le pied de la pédale, le frein reste bloqué en position abaissée.



5.4 PÉDALE D'EMBRAYAGE/FREIN (TRANSMISSION MÉCANIQUE)

Cette pédale remplit une double fonction (fig. 10.I) :



- dans la première partie de la course, elle agit comme embrayage en activant ou en désactivant la traction sur les roues.
- dans la deuxième partie, elle se comporte comme un frein, en agissant sur les roues arrière.

IMPORTANT Il faut faire très attention à ne pas maintenir la pédale dans une position intermédiaire lors de l'embrayage ou du débrayage : la courroie de transmission du mouvement peut surchauffer et s'abîmer.

REMARQUE Ne pas tenir le pied appuyé sur la pédale pendant la marche.

5.5 LEVIER DE COMMANDE CHANGEMENT DE VITESSE (TRANSMISSION MÉCANIQUE)

Ce levier a sept positions (fig. 10.K) :

1**1. Cinq marches avant**

 **La marche doit être engagée à l'arrêt.**

2**3****4****5****N****2. Position de point mort « N »****R****3. Marche arrière « R »**

 **La marche arrière doit être engagée à l'arrêt.**

Pour passer d'une marche à l'autre, enfoncer la pédale à mi-course (Fig. 10.I) et déplacer le levier selon les indications figurant sur l'étiquette.

5.6 PÉDALE DE FREIN (TRANSMISSION HYDROSTATIQUE)

Cette pédale actionne le frein sur les roues arrière (fig. 10.I)

5.7 PÉDALE DE TRACTION (TRANSMISSION HYDROSTATIQUE)

Cette pédale embraye la traction des roues et permet de régler la vitesse de la machine, aussi bien en marche avant qu'en marche arrière (fig. 10.J) :



1. Marche avant. Pour enclencher la marche avant, appuyer avec la pointe du pied sur la pédale avant. En augmentant la pression sur la pédale, on augmente progressivement la vitesse de la machine.



2. Marche arrière. La marche arrière s'enclenche en appuyant sur la pédale arrière avec le talon.

 **La marche arrière doit être engagée à l'arrêt.**

3. Position de point mort.

Quand on relâche la pédale, on retourne automatiquement en position de point mort.

REMARQUE *Si la pédale de traction est actionnée en marche avant ou en marche arrière avec le frein de stationnement (fig. 10.D) serré, le moteur s'arrête.*

5.8 LEVIER DE DÉBLOCAGE DE LA TRANSMISSION HYDROSTATIQUE (TRANSMISSION HYDROSTATIQUE)

Ce levier se règle sur deux positions indiquées par une plaquette (fig. 10.L) :



1. Transmission engagée : pour toutes les conditions d'utilisation, en marche et pendant la tonte.



2. Transmission débloquée : il réduit considérablement l'effort nécessaire pour déplacer la machine à la main, **avec le moteur éteint.**

IMPORTANT *Pour éviter d'endommager le groupe de transmission, cette opération ne doit être effectuée qu'à moteur arrêté avec la pédale (fig. 10.J) en position de point mort.*

5.9 COMMANDE D'ACTIVATION ET DE DÉSACTIVATION DES ORGANES DE COUPE

L'interrupteur coup de poing permet d'activer les organes de coupe grâce à un embrayage électromagnétique (fig. 10.B) :



1. **Organes de coupe embrayés.** Interrupteur coup de poing tiré.



2. **Organes de coupe désactivés.** Interrupteur coup de poing enfoncé.
- Lorsque l'on désactive les organes de coupe, un frein est simultanément actionné qui arrête leur rotation en quelques secondes.

REMARQUE *Si les organes de coupe sont embrayés sans que les conditions de sécurité prévues ne soient respectées, le moteur s'éteint ou ne peut pas être démarré (voir par. 6.2.2)*

5.10 BOUTON D'AUTORISATION DE WTONTE EN MARCHÉ ARRIÈRE



En maintenant le bouton appuyé (fig. 10.F), il est possible de reculer avec les organes de coupe embrayés, sans provoquer l'arrêt du moteur.

5.11 LEVIER DE RÉGLAGE DE LA HAUTEUR DE TONTE

Ce levier permet de soulever et d'abaisser l'ensemble organes de coupe qui peut être positionné sur 7 hauteurs de tonte différentes (fig. 10.G).



Les sept positions sont marquées de «1» à «7» sur la plaque correspondante et indiquent un même nombre de hauteurs de tonte comprises entre 3 et 8 cm.



Pour passer d'une position à l'autre, il faut déplacer latéralement le levier et le placer de nouveau dans l'un des crans d'arrêt.

5.12 TÉMOIN ET DISPOSITIF DE SIGNALISATION SONORE (SEULEMENT POUR LES MODÈLES AVEC RAMASSAGE ARRIÈRE)

- Le voyant (fig. 10.C) s'allume quand la clé (fig. 10.A) se trouve en position «MARCHÉ», et reste toujours allumé pendant le fonctionnement.
- Quand il clignote, cela signifie qu'il manque une autorisation au démarrage du moteur (voir par. 6.2.2).
- L'avertisseur sonore avertit que le sac de ramassage est plein (voir par. 6.5.5).

5.13 LEVIER DE BASCULEMENT DU SAC DE RAMASSAGE (SI PRÉVU, SEULEMENT POUR LES MODÈLES AVEC RAMASSAGE ARRIÈRE)

Ce levier, extractible de son siège, permet de faire basculer le sac de ramassage pour le vider, en réduisant l'effort que doit fournir l'opérateur (fig. 10.H).

6. UTILISATION DE LA MACHINE

 **Les normes de sécurité à suivre sont décrites au chap. 2. Respecter scrupuleusement ces indications pour ne pas s'exposer à de graves risques ou dangers.**

6.1 OPÉRATIONS PRÉLIMINAIRES

Avant de commencer à travailler, il faut effectuer une série de contrôles et d'opérations pour assurer que le travail soit effectué de façon convenable et dans des conditions de sécurité maximales.

6.1.1 Faire le plein d'huile et d'essence

IMPORTANT *La machine est fournie sans huile moteur et sans carburant.*

Avant d'utiliser la machine, contrôler la présence de carburant et le niveau d'huile (par. 7.2, par. 7.3). Au sujet des modalités et des précautions pour faire le plein de carburant ou l'appoint d'huile, suivre les prescriptions figurant au (par. 7.2, par. 7.3) et sur le manuel du moteur.

6.1.2 Réglage du siège

Pour modifier la position du siège, il faut desserrer les quatre vis de fixation (fig. 11.A) et faire coulisser le siège le long des fentes du support. Après avoir réglé la position, serrer à fond les quatre vis (fig. 11.A).

6.1.3 Pression des pneus

Une bonne pression des pneus est la condition essentielle pour obtenir un alignement parfait de l'assemblage des organes de coupe et donc une tonte uniforme de la pelouse.

1. Dévisser les capuchons de protection
2. Relier les valves à une prise d'air comprimé munie de manomètre (fig. 12)
3. Régler la pression sur les valeurs indiquées dans le tableau « Données techniques ».

6.1.4 Préparation de la machine au travail

REMARQUE *Cette machine permet de couper la pelouse de différents façons ; il est recommandé, avant de commencer le travail, de préparer la machine selon la coupe que l'on souhaite réaliser.*

a. Préparation pour la tonte et l'éjection latérale de l'herbe au sol (seulement pour les modèles avec éjection latérale) :

- S'assurer toujours que le ressort interne du déflecteur (fig. 13.A) et le levier de sécurité (fig. 13.B, 14.B) travaillent correctement en le maintenant stable en position abaissée.

b. Préparation pour la tonte et le ramassage de l'herbe dans le sac de ramassage (seulement pour les modèles avec ramassage arrière)

- Attacher le sac de ramassage (fig. 15.A) sur les supports (fig. 15.B) et le centrer par rapport à la plaque arrière. Le centrage est assuré en utilisant le support droit comme appui latéral.
- S'assurer que le tube inférieur de l'entrée du goulot du sac de ramassage se fixe au crochet de fixation prévu à cet effet (fig. 15.C).

c. Préparation pour la tonte et l'éjection arrière de l'herbe au sol (seulement pour les modèles avec ramassage arrière)

- Si l'on désire travailler sans le sac de ramassage, un kit protection d'éjection arrière (fig. 16 ; chap. 15.5) est disponible sur demande. Il doit être fixé à la plaque arrière comme indiqué dans les instructions correspondantes.

d. Préparation pour la coupe et le broyage de l'herbe

- Si l'on souhaite tondre l'herbe, la hacher finement et la laisser sur le terrain, un kit pour « mulching » (chap. 15.1) est disponible sur demande. Ce kit doit être fixé comme indiqué dans les instructions correspondantes.

6.1.5 Positionnement des roulettes anti-scalp

Les roulettes anti scalp servent à diminuer les risques de déchirures dans le tapis herbeux, causées par le frôlement du bord de l'assemblage des organes de coupe sur les terrains irréguliers. Positionner les roulettes de la façon indiquée (par. 7.4).

6.2 CONTRÔLES DE SÉCURITÉ

Exécuter les contrôles suivants de sécurité et vérifier que les résultats correspondent aux indications des tableaux.

⚠ Toujours effectuer les contrôles de sécurité avant l'utilisation.

6.2.1 Contrôle de sécurité général

Objet	Résultat
Batterie	Aucun dommage à son carter, au couvercle ou aux bornes
Protection de l'éjection arrière, sac de ramassage	En bon état. Aucun dommage. Montés correctement.
Protection de l'éjection latérale, grille d'aspiration	En bon état. Aucun dommage. Montée correctement
Circuit du carburant et raccords.	Aucune fuite.
Câbles électriques.	Toute l'isolation intacte. Aucun dommage mécanique.
Circuit de l'huile	Aucune fuite. Aucun dommage.
Actionner la machine en avant et en arrière et engager la position de point mort/relâcher la pédale de traction (par. 5.5 ; par. 5.7)	La machine ralentit et s'arrête
Actionner la pédale de frein (par. 5.4 ; par. 5.6)	La machine s'arrête
Conduite d'essai	Aucune vibration anormale. Aucun bruit anormal
Dispositifs de sécurité	Ils agissent de la façon indiquée au par. 6.2.2

6.2.2 Contrôle des dispositifs de sécurité

Les dispositifs de sécurité agissent selon deux critères :

- A.** empêcher le démarrage du moteur si toutes les conditions de sécurité ne sont pas respectées ;
- B.** arrêter le moteur si ne serait-ce qu'une seule condition de sécurité n'est plus respectée.

Action	Résultat
1. transmission au point mort ; 2. organes de coupe désactivés ; 3. opérateur assis.	Le moteur démarre
l'opérateur abandonne le siège	Le moteur s'arrête

Action	Résultat
on soulève le sac de ramassage ou on enlève la protection d'éjection arrière avec les organes de coupe activés (<i>seulement pour les modèles avec ramassage arrière</i>)	Le moteur s'arrête
le frein de stationnement est serré sans qu'on ait débrayé les organes de coupe	Le moteur s'arrête
on actionne la boîte de vitesses ou la pédale de la traction avec le frein de stationnement serré	Le moteur s'arrête
on actionne la marche arrière avec les organes de coupe activés, sans maintenir le bouton d'assentiment enfoncé (par. 5.9)	Le moteur s'arrête

⚠ Si l'un des résultats diffère de ce qui est indiqué dans les tableaux, ne pas utiliser la machine ! S'adresser à un centre d'assistance pour les contrôles nécessaires et pour sa réparation.

IMPORTANT Ne pas oublier que les dispositifs de sécurité empêchent le démarrage du moteur lorsque les conditions de sécurité ne sont pas respectées. Dans ces cas, après avoir rétabli la situation d'autorisation de démarrage, il faut reporter la clé (fig. 10.A) sur la position d'arrêt avant de pouvoir démarrer à nouveau le moteur.

6.3 UTILISATION SUR TERRAINS EN PENTE

Respecter les limites indiquées dans le tableau « Données techniques » et sur la « fig. 19 », quel que soit le sens de marche.

Se rappeler qu'il n'existe pas de pente « sûre ». Se déplacer sur des terrains en pente demande une attention particulière. Pour éviter de basculer ou de perdre le contrôle de la machine :

- Ne jamais tondre en travers de la pente. Les pelouses en pente se tondent dans le sens de la montée et de la descente et jamais transversalement. Faire très attention aux changements de direction et à ce que les roues en amont ne rencontrent pas d'obstacles (cailloux, branches, racines, etc.) susceptibles de faire glisser la machine sur le côté, de la renverser ou d'entraîner une perte de contrôle du véhicule.
- Ne pas s'arrêter ou repartir brusquement dans une pente ou dans une côte ;

- Engager la traction en douceur et en faisant particulièrement attention pour éviter le cabrage de la machine.
- Réduire la vitesse :
 - avant tout changement de direction et dans les virages serrés
 - avant d'affronter une pente, spécialement en descente
- Ne jamais passer la marche arrière pour réduire la vitesse dans les pentes : cela pourrait provoquer la perte de contrôle du véhicule, surtout sur des terrains glissants.
- Serrer toujours le frein de stationnement avant de laisser la machine à l'arrêt et sans surveillance.

• **Seulement pour les modèles avec transmission mécanique :** Ne

jamais parcourir les descentes avec le changement de vitesse au point mort ou bien avec la friction débrayée !

Passer toujours une vitesse basse avant de laisser la machine à l'arrêt et sans surveillance.

- **Seulement pour les modèles avec transmission hydrostatique :** Parcourir les descentes sans actionner la pédale de la traction, afin d'exploiter l'effet freinant de la transmission hydrostatique quand la transmission n'est pas engagée.

6.4 DÉMARRAGE

1. Ouvrir le robinet du carburant (fig. 20.A) (si prévu).
2. S'asseoir au poste de conduite.
3. Mettre le levier de vitesses au point mort (« N ») (par. 5.5 ; par. 5.7).
4. Débrayer les organes de coupe (par. 5.8).
5. Serrer le frein de stationnement (par. 5.3).
6. Placer la commande de l'accélérateur sur la position de régime maximum « lièvre » (par. 5.2).
7. **Dans le cas de démarrage à froid :** activer la commande choke (par. 5.2 / par. 5.2.1)
8. Introduire le commutateur à clé, le tourner sur la position de marche pour établir le contact électrique, puis le positionner sur la position de démarrage pour faire démarrer le moteur.
9. Relâcher la clé après le démarrage.
10. **Dans le cas de démarrage à froid,** dès que le moteur tourne régulièrement :
 - 10a. Désactiver la commande choke (par. 5.2, type « II »), en situant la commande de l'accélérateur sur la position de régime maximum « lièvre ».
 - 10b. Désactiver la commande choke (par. 5.2, type « I »).

REMARQUE *L'utilisation de la commande choke lorsque le moteur est déjà chaud peut salir la bougie et provoquer un fonctionnement irrégulier du moteur.*

11. Lorsque le moteur tourne, positionner l'accélérateur sur la position de régime minimum « tortue ».

REMARQUE *Si la mise en marche s'avère problématique, ne pas trop insister afin de ne pas décharger la batterie et noyer ainsi le moteur. Replacer la clé sur la position d'arrêt, attendre quelques secondes et répéter l'opération. Si le problème persiste, consulter le chapitre « 14 » de ce manuel et le manuel d'utilisation du moteur.*

6.5 FONCTIONNEMENT

6.5.1 Marche avant et déplacements

Pendant les déplacements :

- débrayer les organes de coupe (par. 5.8) ;
- porter l'assemblage des organes de coupe en position de hauteur maximum (position « 7 ») ;
- situer la commande de l'accélérateur sur une position intermédiaire entre le régime minimum « tortue » et le régime maximum « lièvre ».

• **Seulement pour les modèles avec transmission mécanique :**

1. Actionner la pédale en fin de course (par. 5.4) et placer le levier de vitesses sur la position de la 1^{re} vitesse (par. 5.5).
2. En maintenant la pédale enfoncée (fig. 10.I), desserrer le frein de stationnement (par. 5.3).
3. Relâcher progressivement la pédale qui passe ainsi de la fonction « frein » à celle d'« embrayage », en actionnant les roues arrière (par. 5.4).

⚠ Relâcher la pédale graduellement pour éviter qu'un démarrage trop brusque ne cause le cabrage et la perte de contrôle du véhicule.

4. Atteindre graduellement la vitesse souhaitée en jouant sur l'accélérateur et le levier de vitesse ; pour changer de vitesse, débrayer en utilisant la première partie de la course de la pédale (par. 5.4 ; par. 5.5).

IMPORTANT *La marche doit être engagée à l'arrêt.*

• **Seulement pour les modèles avec transmission hydrostatique :**

1. Desserrer le frein de stationnement, en relâchant la pédale du frein (par. 5.6).
2. Enfoncer la pédale de la traction (par. 5.7) dans la direction « marche en avant » et atteindre la vitesse souhaitée en réglant la pression sur la pédale et en agissant sur l'accélérateur.

⚠ *L'insertion de la traction doit se faire selon les modalités décrites (par. 5.7) pour éviter qu'un enclenchement trop brusque ne provoque le cabrage et la perte de contrôle du véhicule, spécialement sur les pentes.*

6.5.2 Freinage

Réduire d'abord la vitesse de la machine en réduisant les tours du moteur, puis enfoncer la pédale de frein (par. 5.4 ; par. 5.6) pour réduire davantage la vitesse, jusqu'à l'arrêt.

• **Seulement pour les modèles avec transmission hydrostatique :**

Un ralentissement sensible de la machine est obtenu en relâchant la pédale de la traction (par. 5.7)

6.5.3 Marche arrière

IMPORTANT *La marche arrière doit être engagée à l'arrêt.*

• **Seulement pour les modèles avec transmission mécanique :**

1. Actionner la pédale (par. 5.4) jusqu'à l'arrêt de la machine ;
2. Placer le levier de vitesses sur la position de marche arrière « R » (par. 5.5).
3. Relâcher graduellement la pédale pour embrayer et ainsi, reculer.

• **Seulement pour les modèles avec transmission hydrostatique :**

1. Actionner la pédale (par. 5.6) jusqu'à l'arrêt de la machine ;
2. commencer la marche arrière en enfonçant la pédale de traction dans la direction marche arrière (par. 5.7).

6.5.4 Tonte de l'herbe

Pour opérer avec la machine, procéder de la façon suivante :

1. placer l'accélérateur sur la position de régime maximum (« lièvre ») ; cette position doit toujours être utilisée pendant l'utilisation de la machine ;
2. porter l'assemblage des organes de coupe en position de hauteur maximum ;
3. activer les organes de coupe (par. 5.8), uniquement sur les tapis herbeux, en évitant d'activer les organes de coupe sur des terrains pierreux ou dans l'herbe trop haute ;
4. régler la vitesse d'avancement et la hauteur de tonte (par. 5.10) selon les conditions du gazon (hauteur, densité et humidité de l'herbe) ;
5. avancer très graduellement sur le gazon et en faisant bien attention, comme déjà décrit précédemment ;

IMPORTANT *Pour pouvoir reculer avec les organes de coupe activés, il faut appuyer et maintenir appuyé le bouton d'autorisation de tonte en marche arrière (par. 5.9) pour ne pas provoquer l'arrêt du moteur.*

À chaque fois que l'on remarque une diminution des tours du moteur, il faut réduire la vitesse ; ne pas oublier en effet que la tonte ne sera jamais bonne si la vitesse d'avancement est trop élevée par rapport à la quantité d'herbe coupée.

Désactiver les organes de coupe et placer l'ensemble organes de coupe sur la position de hauteur maximum :

- Pendant les déplacements d'une zone de travail à une autre
- Pour traverser des surfaces non herbeuses
- À chaque fois qu'il faut passer un obstacle.

6.5.5 Conseils pour garder une belle pelouse

1. Pour garder une pelouse d'un bel aspect, verte et souple, il faut la tondre régulièrement. La pelouse peut être constituée d'herbes de typologies différentes. Si l'on tond la pelouse fréquemment, les herbes qui poussent le plus sont celles qui ont beaucoup de racines, qui forment une couverture herbeuse solide ; si au contraire on la tond moins fréquemment, il se développe des herbes hautes et sauvages (trèfle, marguerites, etc.).
2. Il est toujours préférable de tondre l'herbe quand la pelouse est bien sèche.
3. Les organes de coupe doivent être intègres et bien affûtés, de façon à ce que la coupe soit nette et sans effilochements qui entraînent le jaunissement des pointes.
4. Le moteur doit être utilisé au maximum des tours, aussi bien pour assurer une tonte nette de l'herbe que pour obtenir

une bonne poussée de l'herbe coupée à travers la goulotte d'éjection.

5. La fréquence des tontes doit être proportionnelle à la croissance de l'herbe, en évitant qu'entre une tonte et l'autre l'herbe pousse trop.
6. Pendant les périodes les plus chaudes et sèches, il est conseillé de garder l'herbe légèrement plus haute afin de réduire le dessèchement du terrain.
7. La hauteur optimale de l'herbe d'une pelouse bien soignée est d'environ 4-5 cm et, avec une seule tonte, il ne devrait pas être nécessaire de couper plus d'un tiers de la hauteur totale. Si l'herbe est très haute, il vaut mieux la tondre en deux fois, à un jour d'intervalle : passer une première fois sur la pelouse avec les organes de coupe levés à la hauteur maximum et avec une largeur éventuellement réduite ; passer la deuxième fois à la hauteur désirée (fig. 21).
8. L'aspect de la pelouse sera meilleur si les tontes sont exécutées en les alternant dans les deux directions (fig. 22).
9. Si la goulotte d'éjection se bouche, réduire la vitesse de déplacement car celle-ci peut être excessive par rapport aux conditions du gazon ; si le problème persiste, les organes de coupe ne sont pas assez affûtés ou le profil des ailettes est déformé.
10. Faire très attention à proximité des buissons et des bordures car ils pourraient endommager le parallélisme, le bord de l'assemblage des organes de coupe et les organes de coupe.

6.5.6 Vidage du sac de ramassage (seulement pour les modèles avec ramassage arrière)

REMARQUE *N'effectuer cette opération que lorsque les organes de coupe sont débrayés ; dans le cas contraire, le moteur s'arrêterait.*

- Ne pas attendre que le sac de ramassage soit trop plein, afin d'éviter que la goulotte d'éjection ne se bouche.
- Un avertissement sonore signale le remplissage du sac de ramassage :
 1. débrayer les organes de coupe (par. 5.8) et le signal s'interrompt ;
 2. placer la commande de l'accélérateur sur la position de régime minimum « tortue » ;
 3. arrêter l'avancement et mettre en position de point mort (par. 5.5 ; par. 5.7) ;
 4. serrer le frein de stationnement ;
 5. arrêter le moteur ;
 6. extraire le levier (fig. 23.A - si prévu) ou saisir la poignée arrière

(fig. 23.A1) et renverser le sac de ramassage pour le vider ;

7. refermer le sac de ramassage de façon à ce qu'il reste fixé au crochet de fixation (fig. 23.B).

6.5.7 Nettoyage de la goulotte d'éjection (seulement pour les modèles avec ramassage arrière)

- La tonte d'herbe très haute ou mouillée, unie à une vitesse d'avancement trop élevée, peut provoquer l'engorgement de la goulotte d'éjection. En cas d'engorgement, il faut suivre les instructions décrites au chap. 7.4.2.

6.5.8 Fin de la tonte

Une fois la tonte terminée :

1. débrayer les organes de coupe ;
2. il règle le nombre de tours du moteur
3. effectuer le parcours de retour avec l'ensemble organes de coupe sur la position de hauteur maximum.

6.6 ARRÊT

Pour arrêter la machine :

1. positionner le levier de l'accélérateur sur la position de régime minimum « tortue »

⚠ Pour éviter de possibles retours de flamme, placer l'accélérateur sur la position de régime minimum « tortue » pendant 20 secondes avant de couper le moteur.

2. couper le moteur en plaçant la clé sur la position d'arrêt ;
3. une fois le moteur coupé, fermer le robinet du carburant (fig. 24.A) (si prévu) ;
4. enlever la clé

IMPORTANT *Pour préserver la charge de la batterie, ne jamais laisser la clé sur la position de « marche » ou d'« allumage phares » lorsque le moteur n'est pas en marche.*

⚠ Le moteur risque d'être très chaud juste après son extinction. Ne pas toucher le pot d'échappement ou les pièces adjacentes. Il y a un danger de brûlures.

6.7 APRÈS L'UTILISATION

1. Laisser le moteur refroidir avant de ranger la machine dans un local quelconque.
2. Effectuer le nettoyage (par. 7.4).
3. Abaisser l'ensemble organes de coupe, mettre au point mort, serrer le frein de

stationnement, arrêter le moteur et retirer la clé de contact (en s'assurant que toutes les parties en mouvement sont complètement arrêtées) :

- à chaque fois que la machine est laissée sans surveillance, que le poste de conduite est abandonné ou que la machine est garée ;

7. ENTRETIEN PÉRIODIQUE

7.1 GÉNÉRALITÉS

⚠ *Les normes de sécurité à suivre sont décrites au chap. 2. Respecter scrupuleusement ces indications pour ne pas s'exposer à de graves risques ou dangers.*

⚠ *Avant d'effectuer tout contrôle, tout nettoyage ou toute intervention d'entretien/réglage sur la machine :*

- **désactiver l'organe de coupe ;**
- **mettre au point mort ;**
- **serrer le frein de stationnement ;**
- **arrêter le moteur ;**
- **retirer la clé (ne jamais laisser les clés insérées ou à la portée des enfants ou de personnes non aptes aux opérations) ;**
- **vérifier que toutes les pièces en mouvement se sont arrêtées complètement ;**
- **lire les instructions correspondantes ;**
- **Porter des vêtements appropriés, des gants de sécurité et des lunettes de protection**

- Les intervalles et les types d'intervention sont résumés dans le « Tableau opérations d'entretien ». Le but du tableau est de vous aider à maintenir votre machine en conditions d'efficacité et de sécurité. Il rappelle les principales interventions et la périodicité prévue pour chacune d'elles. Effectuer l'action correspondante en fonction de la première échéance qui se produit.
- L'utilisation de pièces de rechange et d'accessoires qui ne sont pas d'origine et/ou ne sont pas correctement montés pourrait avoir des conséquences négatives sur le fonctionnement et sur la sécurité de la machine. Le fabricant décline toute responsabilité en cas de dommages, accidents ou de lésions causés par ces produits.
- Les pièces de rechange d'origine sont fournies par les ateliers d'assistance et par les revendeurs agréés.

7.2 RAVITAILLEMENT EN CARBURANT/VIDAGE DU RÉSERVOIR DE CARBURANT

REMARQUE *Le type du carburant à utiliser est indiqué dans le manuel d'utilisation du moteur.*

IMPORTANT *La machine est livrée à l'utilisateur sans carburant. Suivre toutes les instructions contenues dans le manuel d'utilisation du moteur.*

7.2.1 Ravitaillement

Pour faire le plein de carburant :

1. Dévisser le bouchon de fermeture du réservoir et le retirer (fig. 25).
2. Introduire l'entonnoir (fig. 25).
3. Faire le plein de carburant en veillant à ne pas remplir complètement le réservoir.
4. Retirer l'entonnoir.
5. Après avoir fait le plein, bien visser le bouchon du réservoir de carburant et nettoyer tout déversement éventuel.

IMPORTANT *Éviter de verser de l'essence sur les parties en plastique afin de ne pas les endommager ; en cas de fuites accidentelles, rincer immédiatement à l'eau. La garantie ne couvre pas les dommages aux pièces en plastique de la carrosserie ou du moteur qui auraient été causés par l'essence.*

7.2.2 Vidage du réservoir

REMARQUE *Le carburant est périssable et ne doit pas rester dans le réservoir pendant plus de 30 jours. Avant le stockage de la machine pendant une période prolongée (chap. 9), vider le réservoir du carburant.*

⚠ *Laisser le moteur refroidir avant de vider le réservoir de carburant.*

1. Positionner la machine sur une surface plate, en plein air.
2. Placer un récipient de collecte au niveau du tuyau (fig. 27.A).
3. Détacher le tuyau (fig. 27.A) situé à l'entrée du filtre à essence (fig. 27.B).
4. Ouvrir le robinet du carburant (si prévu)
5. Recueillir le carburant dans un récipient adapté.
6. Remettre le tuyau (fig. 27.A) en place en faisant attention à repositionner correctement le collier (fig. 27.C).
7. Fermer le robinet du carburant (si prévu).

⚠ À la reprise du travail, s'assurer qu'il n'y a pas de fuite d'essence provenant des tuyaux, du robinet et du carburateur.

7.3 CONTRÔLE, APOINT ET VIDANGE DE L'HUILE MOTEUR

REMARQUE Le type d'huile à utiliser est indiqué dans le manuel d'utilisation du moteur.

IMPORTANT La machine est livrée à l'utilisateur sans huile moteur.

IMPORTANT Suivre toutes les instructions contenues dans le manuel d'utilisation du moteur.

7.3.1 Contrôle/apoint

⚠ Contrôler le niveau de l'huile avant toute utilisation.

- Contrôler le niveau d'huile du moteur ; selon les modalités indiquées dans le manuel du moteur, il doit se trouver entre les encoches MIN et MAX de la jauge (Fig. 26).

⚠ Ne pas excéder dans le remplissage, ceci pourrait provoquer la surchauffe du moteur. Si le niveau dépasse le niveau « MAX », rétablir le niveau correct.

7.3.2 Vidange

⚠ Si l'on enlève l'huile moteur juste après avoir éteint le moteur, elle pourrait être très chaude. Il faut donc laisser refroidir le moteur pendant quelques minutes avant d'enlever l'huile.

Vidanger et remplacer l'huile moteur aux intervalles indiqués dans le manuel d'utilisation du moteur.

Procéder de la façon décrit ci-après :

• **Type « I » :**

1. Positionner la machine sur une surface plate.
2. Placer un récipient de collecte au niveau du tuyau de rallonge (fig. 28.A).
3. Tenir fermement le tuyau de rallonge (fig. 28.A) et dévisser le bouchon de vidange (fig. 28.B).
4. Recueillir l'huile dans le récipient.
5. Remonter le bouchon de vidange (fig. 28.B) en veillant à positionner correctement le joint intérieur (fig. 28.C).
6. Serrer à fond en tenant fermement le tuyau de rallonge (fig. 28.A).
7. Nettoyer les éventuels déversements d'huile.

• **Type « II » :**

1. Dévisser le bouchon de remplissage (fig. 28.A).
2. Monter le petit tube (fig. 28.B) sur la seringue (fig. 28.C) et l'introduire à fond dans l'orifice.
3. À l'aide de la seringue (fig. 28.C), aspirer toute l'huile du moteur, en tenant compte du fait qu'il faut répéter plusieurs fois l'opération pour vider complètement le moteur.

• **Type « III » :**

1. Positionner la machine sur une surface plane.
2. Placer un récipient de récupération au niveau du tuyau de rallonge (fig. 28.A).
3. Appuyer sur la goupille (fig. 28.B).
4. Débrancher le tuyau de rallonge du support en le ramenant vers le bas.
5. Plier le tuyau de rallonge et vidanger l'huile dans un récipient approprié.
6. Rebrancher le tuyau de rallonge (fig. 28.A) sur le support (fig. 28.C) avant de faire l'appoint d'huile.
7. Nettoyer les éventuels déversements d'huile.

IMPORTANT Remettre l'huile pour son élimination conformément aux réglementations locales.

7.4 ROULETTES ANTI-SCALP

Les différentes positions de montage des roulettes permettent de conserver une distance de sécurité « H » entre le bord de l'ensemble organes de coupe et le terrain (fig.17.A ; fig. 18.A). Régler la position des roulettes anti scalp selon les irrégularités du terrain.

⚠ Il faut toujours exécuter cette opération sur les deux roulettes, en les plaçant à la même hauteur, AVEC LE MOTEUR ÉTEINT ET LES ORGANES DE COUPE DÉBRAYÉS.

a. *seulement pour les modèles avec éjection latérale*

Pour modifier la position :

1. dévisser et retirer la vis (fig.17.B)
2. replacer la roulette (fig.17.A) avec l'entretoise (fig.17.C) dans l'orifice correspondant à la distance souhaitée
3. serrer la vis à fond (fig.17.B) dans l'écrou (fig.17.D).

b. *seulement pour les modèles avec ramassage arrière*

Pour modifier la position :

1. dévisser l'écrou (fig.18.B) et ôter l'axe (Fig.18.C).
2. replacer la roulette (fig. 18.A) dans la position souhaitée

3. remonter l'axe (Fig.18.C), en veillant à ce que la tête de l'axe (Fig.18.C) soit orientée vers l'intérieur de la machine
4. serrer l'écrou à fond (fig.18.B).

7.5 NETTOYAGE

Après chaque utilisation, effectuer les opérations de nettoyage en suivant les instructions ci-après.

7.5.1 Nettoyage de la machine

- Nettoyer l'extérieur de la machine en repassant les éléments en plastique de la carrosserie à l'aide d'une éponge imbibée d'eau et de détergent ; veiller à ne mouiller ni le moteur ni les composants du circuit électrique ni la carte électronique située sous le tableau de bord.
- Pour réduire le risque d'incendie, débarrasser le moteur, le silencieux d'échappement, le compartiment de la batterie des résidus d'herbe, de feuilles ou d'excès de graisse.

IMPORTANT *Ne jamais utiliser de lances à haute pression ni de liquides agressifs pour laver la carrosserie et le moteur !*

IMPORTANT *Ne pas laver la transmission lorsqu'elle est chaude. Ne jamais utiliser de nettoyeur haute pression pour le lavage de la transmission.*

7.5.2 Nettoyage de la goulotte d'éjection (seulement pour les modèles avec ramassage arrière)

En cas d'engorgement de la goulotte d'éjection, il faut :

1. enlever le sac de ramassage ou la protection d'éjection arrière ;
2. enlever l'herbe accumulée, en agissant depuis la partie de l'ouverture d'éjection de la goulotte.

7.5.3 Nettoyage du sac (seulement pour les modèles avec ramassage arrière)

1. Vider le sac de ramassage
2. Le secouer pour éliminer les résidus d'herbe et de terreau
3. Remonter le sac et procéder au lavage de l'intérieur de l'ensemble organe de coupe (par 7.4.4-a) à la fin duquel il faudra retirer, vider, rincer et replacer le sac de façon à favoriser un séchage rapide.

7.5.4 Réglages de l'assemblage d'organes de coupe

Procéder à un nettoyage soigné de l'assemblage des organes de coupe, pour enlever tout résidu d'herbe ou débris.

⚠ Pendant le nettoyage de l'assemblage des organes de coupe éloigner de la zone alentour toutes les personnes ou les animaux.

a. Nettoyage de la partie intérieure

Le lavage de l'intérieur de l'assemblage des organes de coupe et de la goulotte d'éjection doit être effectué sur un sol résistant, avec :

- le sac de ramassage ou la protection d'éjection arrière montés (*seulement pour les modèles avec ramassage arrière*) ;
- le déflecteur d'éjection latérale monté (*seulement pour les modèles avec éjection latérale*) ;
- l'opérateur assis ;
- l'assemblage des organes de coupe en position «1» ;
- le moteur en marche
- le changement de vitesses au point mort
- les organes de coupe débrayés

- Relier alternativement un tuyau d'arrosage aux raccords prévus à cet effet (fig. 29.A ; fig. 30.A) et faire couler l'eau pendant quelques minutes dans chacun, avec les organes de coupe en mouvement.

IMPORTANT *Pour ne pas nuire au bon fonctionnement de l'embrayage électromagnétique :*

- éviter tout contact de l'huile avec l'embrayage ;
- ne pas diriger des jets d'eau à haute pression directement sur le groupe d'embrayage ;
- ne pas nettoyer l'embrayage à l'essence.

b. Nettoyage de la partie extérieure

⚠ Il faut éviter que des débris et des résidus d'herbe sèche ne s'accumulent sur la partie supérieure de l'assemblage des organes de coupe pour maintenir le niveau optimal d'efficacité et de sécurité de la machine.

Pour nettoyer la partie supérieure de l'ensemble organes de coupe, il faut :

- abaisser complètement l'assemblage des organes de coupe (position «1») ;
- lancer un jet d'air comprimé à travers les ouvertures des protections droites et gauches (fig. 29 ; fig. 30).

7.6 BATTERIE

Un entretien soigneux de la batterie est un élément essentiel pour garantir une longue durée de vie.

La batterie de votre machine doit impérativement être chargée :

- avant d'utiliser la machine, la première fois après l'avoir achetée ;
- avant toute période d'inactivité prolongée (plus de 30 jours) (par. 9) ;
- avant de la mettre en service après une période d'inactivité prolongée.

Lire et respecter attentivement la procédure de charge décrite dans le manuel accompagnant la batterie. Le non-respect de cette procédure ou le manque de charge peut provoquer des dommages irréremédiables aux éléments de la batterie. Une batterie déchargée **doit** être rechargée au plus vite.

IMPORTANT *La recharge doit être effectuée avec un appareil à tension constante. D'autres systèmes de charge peuvent endommager irréremédiablement la batterie.*

- La machine est équipée d'un connecteur (fig. 31.A) pour la recharge. Celui-ci doit être branché au connecteur correspondant du chargeur de batteries de maintien fourni (si prévu) ou disponible sur demande (par. 15.2).

IMPORTANT *Ce connecteur ne doit être utilisé que pour brancher le chargeur de batteries de maintien prévu par le fabricant. Pour son utilisation :*

- suivre les indications reportées dans les modes d'emploi correspondants ;
- suivre les indications reportées dans le manuel de la batterie ;

7.7 ÉCROUS ET VIS DE FIXATION

- Maintenir les écrous et les vis bien serrés, de façon à ce que la machine fonctionne toujours en toute sécurité.

8. ENTRETIEN SUPPLÉMENTAIRE

8.1 RECOMMANDATIONS POUR LA SÉCURITÉ

⚠ **Contactez immédiatement votre revendeur ou un centre spécialisé en cas d'irrégularités de fonctionnement:**

- du frein
- de l'embrayage et de l'arrêt des organes de coupe
- de l'engagement de la traction en marche avant ou arrière.

8.2 ENSEMBLE ORGANES DE COUPE/ORGANES DE COUPE

8.2.1 Alignement ensemble organes de coupe

Pour tondre une pelouse de manière uniforme, il est essentiel que l'assemblage d'organes de coupe soit bien réglé (fig. 32). En cas de coupe irrégulière, contrôler la pression des pneus (par. 6.1.3). Si cela ne suffit pas pour obtenir une tonte uniforme, contacter votre revendeur pour régler l'alignement de l'assemblage des organes de coupe.

8.2.2 Organes de coupe

Un organe de coupe mal aiguisé arrache l'herbe et fait jaunir la pelouse.

⚠ **Toutes les opérations concernant les organes de coupe (démontage, affûtage, équilibrage, réparation, remontage et/ou remplacement) sont des travaux compliqués qui demandent une compétence spécifique outre à l'utilisation d'équipements spéciaux ; pour des raisons de sécurité, il faut donc toujours les faire exécuter dans un centre spécialisé.**

⚠ **Toujours remplacer en bloc les organes de coupe détériorés, tordus ou usés, ainsi que leurs vis, pour maintenir l'équilibrage.**

IMPORTANT *Il est souhaitable de toujours remplacer les organes de coupe par paire, spécialement en cas de différences d'usure sensibles entre l'une et l'autre.*

IMPORTANT *Toujours utiliser des organes de coupe d'origine, portant le code indiqué dans le tableau « Données techniques ».*

Étant donné l'évolution du produit, les organes de coupe cités dans le tableau « Données techniques » pourraient être remplacés dans le futur par d'autres organes, ayant des caractéristiques analogues d'interchangeabilité et de sécurité de fonctionnement.

8.3 REMPLACEMENT DES ROUES AVANT/ARRIÈRE

8.3.1 Opérations préliminaires

IMPORTANT *Utiliser un dispositif de levage adéquat, comme par exemple un cric losange.*

Avant de remplacer les roues, effectuer les opérations suivantes :

- Retirer tous les accessoires.
- Placer la machine sur une surface solide et plane, garantissant la surface plane de la machine.
- Serrer le frein de stationnement ;
- Arrêter le moteur ;
- Enlever la clé de contact ;
- Positionner le cric au niveau du point de levage à côté de la roue à remplacer (par. 8.3.2 ; par. 8.3.3).
- Contrôler que le cric soit parfaitement perpendiculaire au terrain.

8.3.2 Choix et positionnement du cric sur les roues arrière

Placer des cales de bois (fig. 33.A) à la base de la roue (fig. 33.B) qui se trouve du côté de la roue à remplacer (fig. 33.C).

Pour les modèles avec ramassage arrière :

- La hauteur maximale possible pour le cric fermé est de 110 mm. (fig. 33).
- Positionner le cric sous la plaque postérieure (fig. 34.A), à 180 mm du bord latéral.

Pour les modèles avec éjection latérale :

- La hauteur maximale possible pour le cric fermé est de 110 mm. (fig. 35).
- Positionner le cric sous l'axe postérieur, à l'endroit indiqué dans la figure (fig. 36.A).

REMARQUE *En positionnant le cric de la façon décrite dans ce paragraphe, il est possible de ne lever que la roue à remplacer .*

8.3.3 Choix et positionnement du cric sur les roues avant

1. Placer des cales de bois (fig. 37.A) à la base de la roue (fig. 37.B) qui se trouve derrière la roue à remplacer (fig. 37.C).
2. La hauteur maximale possible pour le cric fermé est de 110 mm.

3. Appuyer sur le cric (fig. 38.A) une épaisseur carrée en bois (fig. 38.B) d'environ 10 x 10 cm de section.

REMARQUE *L'épaisseur en bois évite d'endommager l'essieu avant.*

4. Soulever le cric en faisant en sorte que l'épaisseur aille appuyer contre le châssis et les éléments structurels (fig. 38.C).

REMARQUE *Durant cette phase, maintenir l'épaisseur en équilibre sur le cric en s'aidant d'une main.*

REMARQUE *En positionnant le cric de cette façon, il est possible de soulever tout l'essieu avant.*

8.3.4 Remplacement de la roue

IMPORTANT *Assurez-vous que la machine reste stable et à l'arrêt pendant le levage. Si vous notez quelque chose d'anormal, abaissez immédiatement le cric, vérifiez et réglez les problèmes éventuels puis levez de nouveau la machine.*

1. Retirer le couvercle (fig. 39.A).
2. Soulever la machine de façon à pouvoir extraire la roue sans difficulté.
3. À l'aide d'un tournevis, extraire la bague élastique (fig. 39.B) et la rondelle d'épaulement (fig. 39.C).
4. Retirer la roue à remplacer.
5. Graisser l'axe (fig. 39.D).
6. Monter la roue de rechange.
7. Repositionner la rondelle d'épaulement et la bague élastique avec soin.

IMPORTANT *Vérifier que les roues postérieures soient à la même hauteur (fig. 40.A) et que la différence de diamètre extérieur entre les deux roues (fig. 40.B) ne dépasse pas 8-10 mm. Si la différence est supérieure, pour éviter des tontes irrégulières, il faut faire régler l'alignement de l'ensemble organes de coupe par un atelier autorisé.*

8.3.5 Réparation et remplacement des pneus

Les pneus sont du type « Tubeless » ; par conséquent, seul un réparateur professionnel peut remplacer un pneu ou réparer un pneu crevé, selon les modalités requises pour ce type de pneu.

8.4 CARTE ÉLECTRONIQUE

La carte électronique est un composant situé sous le tableau de bord qui gère toutes les sécurités de la machine.

8.4.1 Dispositif de protection de la carte (seulement pour les modèles avec ramassage arrière)

- La carte électronique est située sous le tableau de bord et est munie d'une protection à réarmement automatique qui coupe le circuit en cas d'anomalies sur le circuit électrique (chap. 14).

8.4.2 Fusible de protection de la carte (seulement pour les modèles avec éjection latérale)

- La carte électronique est située sous le tableau de bord et est munie d'un fusible qui coupe le circuit en cas d'anomalies ou de courts-circuits sur le circuit électrique (chap. 14).

8.5 REMPLACEMENT D'UN FUSIBLE

Différents fusibles (fig. 41.A), de portée différente, sont prévus sur la machine. Leurs fonctions et caractéristiques sont les suivantes :

- Fusible de 10 A = pour protéger les circuits généraux et de puissance de la carte électronique, dont l'intervention provoque l'arrêt de la machine et, **seulement pour les modèles avec éjection arrière**, l'extinction complète du voyant sur le tableau de bord (par. 5.11)
- Fusible de 25 A = pour protéger le circuit de rechargement, dont l'intervention se manifeste avec une perte progressive de la charge de la batterie et donc des difficultés au démarrage.

Le débit du fusible est indiqué sur le même fusible.

IMPORTANT *Un fusible grillé doit toujours être remplacé par un de même type et de même intensité ; ne jamais remplacer le fusible par un fusible d'intensité différente.*

Dans l'impossibilité d'éliminer les causes d'intervention, contacter votre Revendeur.

8.6 REMPLACEMENT DES LAMPES

8.6.1 Type « I » - Lampes à incandescence

- Les lampes (18 W) à baïonnette sont montées dans le porte-lampe ; pour extraire le porte-lampe, utiliser une pince (fig. 42) et le faire tourner dans le sens contraire aux aiguilles d'une montre

8.6.2 Type « II » - Lampes à DEL

- Dévisser la bague (fig. 42.A) et retirer le connecteur (fig. 42.B). Démontez la lampe à LED (fig. 42.C), fixée à l'aide des vis (fig. 42.D).

8.7 ESSIEU ARRIÈRE

- Il est constitué d'un groupe monobloc scellé et ne nécessite pas d'entretien ; il est chargé de lubrifiant permanent, qui n'a pas besoin de remplacement ou d'appoint.

9. STOCKAGE

Lorsque la machine doit être stockée pendant plus de 30 jours :

1. Laisser refroidir le moteur
2. Débrancher les câbles de la batterie et la garder dans un endroit frais et sec.
3. Vider le réservoir de carburant (par. 7.2.2) et suivre les instructions figurant dans le manuel d'utilisation du moteur.
4. Nettoyer soigneusement la machine.
5. Vérifier que la machine ne soit pas endommagée. Si nécessaire, contacter le centre d'assistance agréé.
6. Stocker la machine :
 - avec l'ensemble organe de coupe abaissé
 - dans un endroit sec
 - à l'abri des intempéries
 - de préférence recouverte d'une toile (par. 15.4)
 - dans un endroit inaccessible aux enfants.
 - en s'assurant d'avoir retiré les clés ou les outils utilisés pour l'entretien.

Au moment de remettre la machine en état de marche :

- s'assurer qu'il n'y a pas de fuite d'essence provenant des tuyaux, du robinet et du carburateur ;
- préparer la machine de la façon indiquée au chapitre « 6. Utilisation de la machine ».

10. MANUTENTION ET TRANSPORT

- Pour déplacer la machine, il faut :
 - désactiver l'organe de coupe ;
 - porter l'assemblage des organes de coupe en position de hauteur maximum ;
 - éteindre le moteur ;
- Pour transporter la machine avec un véhicule ou une remorque, il faut :
 - utiliser des rampes d'accès résistantes, d'une longueur et une largeur adéquates ;
 - charger la machine avec le moteur éteint, la clé de contact retirée de son logement sur la machine, sans conducteur, par poussée, en utilisant un nombre approprié de personnes ;
 - fermer le robinet du carburant (si prévu) ;
 - abaisser l'ensemble organe de coupe ;
 - serrer le frein de stationnement ;
 - la positionner de façon à ce qu'elle ne représente aucun danger ;
 - la bloquer solidement au véhicule de transport à l'aide de cordes et de chaînes pour éviter son renversement ce qui risquerait de comporter des dommages et des échappements de carburant.

11. ASSISTANCE ET RÉPARATIONS

Ce manuel fournit toutes les indications nécessaires pour utiliser la machine et pour effectuer correctement l'entretien de base incombant à l'utilisateur. Toutes les interventions de réglage et d'entretien qui ne sont pas décrites dans ce manuel doivent être exécutées par votre revendeur ou un centre spécialisé disposant des connaissances et des équipements nécessaires pour que le travail soit exécuté correctement, en maintenant le niveau de sécurité et les conditions de la machine d'origine. Les opérations exécutées dans des structures inadéquates ou par des personnes non qualifiées entraînent la caducité de toute forme de garantie que ce soit et de toute obligation ou responsabilité du fabricant.

- Seules les ateliers d'assistance agréés peuvent effectuer les réparations et l'entretien sous garantie.
- Les ateliers d'assistance agréés utilisent exclusivement des pièces de rechange d'origine. Les pièces de rechange et les accessoires d'origine ont été développés spécialement pour les machines.
- Les pièces de rechange et les accessoires qui ne sont pas d'origine ne sont pas approuvés ; l'utilisation de pièces de rechange et d'accessoires qui ne sont pas d'origine compromet la sécurité de la machine et dégage le fabricant de toute obligation ou responsabilité.
- Nous conseillons de confier la machine une fois par an à un atelier d'assistance agréé pour l'entretien, l'assistance et le contrôle des dispositifs de sécurité.

12. COUVERTURE DE LA GARANTIE

La garantie couvre tous les défauts des matériaux et de fabrication. L'utilisateur devra suivre attentivement toutes les instructions fournies dans la documentation ci-jointe. La garantie ne couvre pas les dommages dus à :

- Manque de connaissance des documents d'accompagnement.
 - Distraction.
 - Emploi et montage impropres ou non autorisés.
 - Emploi de pièces de rechange non originales.
 - Emploi d'accessoires non fournis ou non approuvés par le fabricant.
- La garantie ne couvre pas non plus :
- L'usure normale des consommables comme les courroies de transmission, phares, roues, lames, boulons de sécurité et fils.
 - L'usure normale.
 - Les moteurs. Ils sont couverts par les garanties du producteur du moteur selon les termes et les conditions spécifiés.

L'acheteur est protégé par ses propres lois nationales. Les droits de l'acheteur prévus par ses propres lois nationales ne sont aucunement limités par la présente garantie.

13. TABLEAU DES OPÉRATIONS D'ENTRETIEN

Les cases sur le côté permettent de noter la date ou le nombre d'heures de fonctionnement au cours desquelles on a effectué l'intervention.

Intervention	Périodicité (heures)	Exécutée (Date ou Heures)					Remarques
MACHINE							
Contrôles de sécurité / Vérification des commandes	Avant chaque utilisation						par. 6.2
Contrôle de la pression des pneus	Avant chaque utilisation						par. 6.1.3
Montage/contrôle des protections à la sortie	Avant chaque utilisation						par. 6.1.4
Nettoyage général et contrôle	À la fin de chaque utilisation						par. 7.4
Contrôle des dommages éventuellement présents sur la machine. Si nécessaire, contacter le centre d'assistance agréé.	À la fin de chaque utilisation						-
Chargement de la batterie	Avant le stockage						par. 7.5
Contrôle de toutes les fixations	25						
Contrôle et affûtage des organes de coupe	25						***
Contrôle courroie de transmission	25						***
Contrôle courroie commande des organes de coupe	25						***
Contrôle et réglage frein	25						***
Contrôle et réglage traction	25						***
Contrôler embrayage et frein de l'organe de coupe	25						***
Lubrification générale	25						****
Remplacement des organes de coupe	100						***
Remplacement courroie de transmission	-						** / ***
Remplacer la courroie de commande des organes de coupe	-						** / ***
MOTEUR							
Contrôle/appoint du niveau de carburant	Avant chaque utilisation						par 7.2
Contrôle / appoint de l'huile moteur	Avant chaque utilisation						par 7.3
Vidange de l'huile moteur	...						*
Contrôle et nettoyage filtre à air	...						*
Remplacement filtre à air	...						*
Contrôle du filtre essence	...						*
Remplacement filtre essence	...						*
Contrôle et nettoyage contacts bougie	...						*
Remplacement de la bougie	...						*

* Consulter le manuel du moteur pour la liste complète et la périodicité

** Contacter votre Revendeur aux premiers signes de mauvais fonctionnement

*** Opération qui doit être exécutée chez votre revendeur ou dans un centre spécialisé

**** Le graissage général devrait également être effectué à chaque fois que l'on prévoit une longue période d'inactivité de la machine

14. IDENTIFICATION DES ANOMALIES

PROBLÈME	CAUSE PROBABLE	SOLUTIONS
1. Avec la clé sur « MARCHE », le témoin reste éteint (seulement pour les modèles avec ramassage arrière)	Intervention de la protection de la carte électronique à cause de :	Avec la clef en position « ARRÊT » et rechercher les causes de la panne :
	batterie mal branchée	vérifier les raccordements (par. 4.4)
	inversion de polarité de la batterie	vérifier les raccordements (par. 4.4).
	batterie complètement chargée	recharger la batterie (par. 7.5)
	fusible grillé	remplacer par le fusible (10 A) (par. 8.5).
	carte mouillée	essuyer avec de l'air tiède
2. Avec la clé sur « DÉMARRAGE », le témoin clignote et le démarreur ne tourne pas (seulement pour les modèles avec ramassage arrière)	absence d'autorisation au démarrage	contrôler que les conditions d'autorisation sont respectées (par. 6.2.2)
3. Avec la clé sur « DÉMARRAGE », le témoin s'allume mais le démarreur ne tourne pas (seulement pour les modèles avec ramassage arrière)	batterie insuffisamment chargée	recharger la batterie (par. 7.5)
	mauvais fonctionnement du relais de démarrage	contacter votre Revendeur
4. Avec la clé sur « DÉMARRAGE », le démarreur ne tourne pas (seulement pour les modèles avec éjection latérale)		Avec la clef en position « ARRÊT » et rechercher les causes de la panne :
	absence d'autorisation au démarrage	contrôler que les conditions d'autorisation sont respectées (par. 6.2.2)
	batterie mal branchée	vérifier les raccordements (par. 4.4)
	inversion de polarité de la batterie	vérifier les raccordements (par. 4.4)
	batterie complètement chargée	recharger la batterie (par. 7.5)
	fusible grillé	remplacer par le fusible (10 A) (par. 8.5).
	carte mouillée	essuyer avec de l'air tiède
	mauvais fonctionnement du relais de démarrage	contacter votre Revendeur
5. Avec la clé sur « DÉMARRAGE », le démarreur tourne, mais le moteur ne démarre pas	batterie insuffisamment chargée	recharger la batterie (par. 7.5)
	l'essence n'arrive pas	vérifier le niveau dans le réservoir (par. 7.2.1)
		ouvrir le robinet (si prévu) (par. 6.4) vérifier le filtre à essence
défaut d'allumage	vérifier la fixation du capuchon de la bougie vérifier la propreté et la distance correcte entre les électrodes	
6. Démarrage difficile ou fonctionnement irrégulier du moteur	problèmes de carburation	nettoyer ou remplacer le filtre à air
		vider le réservoir et mettre de l'essence fraîche
		contrôler et éventuellement remplacer le filtre à essence
7. Baisse de rendement du moteur pendant la tonte	vitesse d'avancement élevée par rapport à la hauteur de tonte	réduire la vitesse d'avancement et/ou augmenter la hauteur de tonte (par. 6.5.4)

Si les anomalies persistent après avoir appliqué les solutions décrites ci-dessus, contacter le revendeur.

PROBLÈME	CAUSE PROBABLE	SOLUTIONS
8. Le moteur s'arrête pendant le travail	intervention des dispositifs de sécurité	contrôler que les conditions d'autorisation sont respectées (par. 6.2.2)
	fusible brûlé suite à un court-circuit ou à des anomalies sur le circuit électrique (seulement pour les modèles avec éjection latérale)	Rechercher et éliminer les causes de la panne pour éviter que les interruptions se répètent Remplacer par le fusible (10 A) (par. 8.5). Si les interruptions se répètent, contacter votre revendeur
9. Le moteur s'arrête pendant le travail et le témoin s'éteint (seulement pour les modèles avec ramassage arrière)	Intervention de la protection de la carte électronique à cause de :	Avec la clef en position « ARRÊT », attendre quelques secondes pour que le circuit se réarme automatiquement et :
	inversion de polarité de la batterie	vérifier les raccordements (par. 4.4)
	dysfonctionnements du régulateur de charge de la batterie	vérifier les branchements de la batterie (par. 4.4) vérifier la présence de la batterie
	court-circuit	contacter votre Revendeur
10. Les organes de coupe ne s'enclenchent pas, ou ne s'arrêtent pas immédiatement dès qu'on les débraie	problèmes au système d'embrayage	contacter votre Revendeur
11. Tonte irrégulière et ramassage insuffisant (<i>seulement pour les modèles avec ramassage arrière</i>)	ensemble organes de coupe non parallèle au terrain	contrôler la pression des pneus (par. 6.1.3) rétablir l'alignement de l'assemblage des organes de coupe par rapport au terrain (par. 8.2.1)
	organes de coupe inefficaces	contacter votre Revendeur
	vitesse d'avancement élevée par rapport à la hauteur de l'herbe à couper	réduire la vitesse d'avancement et/ou augmenter la hauteur de l'ensemble organes de coupe (par. 6.5.4) attendre que l'herbe soit sèche
	engorgement de la goulotte	enlever le sac de ramassage et vider la goulotte (par. 7.4.2)
12. Tonte irrégulière (<i>seulement pour les modèles avec éjection latérale</i>)	ensemble organes de coupe non parallèle au terrain	contrôler la pression des pneus (par. 6.1.3) rétablir l'alignement de l'assemblage des organes de coupe par rapport au terrain (par. 8.2.1)
	organes de coupe inefficaces	contacter votre Revendeur
13. Vibrations anormales pendant le fonctionnement	l'assemblage d'organes de coupe est plein d'herbe	nettoyer l'assemblage des organes de coupe (par. 7.4.4)
	les organes de coupe sont déséquilibrés ou desserrés	contacter votre Revendeur
	fixations desserrées	vérifier et serrer les vis de fixation du moteur et du châssis
14. Freinage non sûr ou inefficace	frein mal réglé	contacter votre Revendeur
15. Marche irrégulière, faible traction en montée, ou tendance de la machine à se cabrer	problèmes de la courroie ou du dispositif d'embrayage	contacter votre Revendeur

Si les anomalies persistent après avoir appliqué les solutions décrites ci-dessus, contacter le revendeur.

PROBLÈME	CAUSE PROBABLE	SOLUTIONS
16. En actionnant la pédale de la traction lorsque le moteur est en marche, la machine ne se déplace pas (modèles à transmission hydrostatique)	levier de déblocage en position de transmission débloquée	le remettre en position de transmission engagée (par. 5.13)
17. La machine commence à vibrer de façon anormale et/ou a heurté un corps étranger	pièces endommagées ou desserrées	arrêter la machine et retirer la clé de contact
		vérifier s'il y a des dommages
		contrôler s'il y a des pièces desserrées et les serrer
		les contrôles, remplacements ou réparations doivent être effectués par un centre spécialisé

Si les anomalies persistent après avoir appliqué le solutions décrites ci-dessus, contacter le revendeur.

15. ÉQUIPEMENTS

15.1 KIT POUR MULCHING

Il hache finement l'herbe coupée et la laisse sur le terrain (fig. 43.A1 ; fig. 43.A2).

15.2 CHARGEUR DE BATTERIE

Il permet de maintenir en bon état la batterie pendant les périodes d'inactivité de la machine en assurant un niveau de charge optimal et donc une durée de vie prolongée de la batterie (fig. 43.B).

15.3 KIT DE REMORQUAGE

Pour tirer une petite remorque (fig. 43.C).

15.4 HOUSSE DE PROTECTION

Protège la machine de la poussière quand elle n'est pas utilisée (fig. 43.D)

15.5 KIT PROTECTION D'ÉJECTION ARRIÈRE

À utiliser à la place du sac de ramassage lorsque l'herbe n'est pas ramassée (fig. 43.E). **(Seulement pour les modèles avec éjection arrière).**

15.6 CHÂÎNES À NEIGE 18"

Elles améliorent l'adhérence des roues arrière sur les terrains enneigés, et permettent d'utiliser les équipements chasse-neige (fig. 43.F).

15.7 ROUES COMPLÈTES BOUE / NEIGE 18"

Elles améliorent les performances de traction sur la neige et sur la boue.

15.8 REMORQUE

Pour le transport d'outils ou d'autres objets, dans les limites permises de chargement (fig. 43.H).

15.9 ÉPANDEUR

Pour répandre du sel ou des engrais (fig. 43.I).

15.10 ROULEAU À GAZON

Pour compacter le sol après les semailles ou pour aplatir l'herbe (fig. 43.J).

15.11 LAME À NEIGE

Pour racler la neige et l'accumuler sur le côté (fig. 43.K).

15.12 BALAI DE RAMASSAGE FEUILLES ET HERBE

Pour ramasser les feuilles et l'herbe sur les pelouses (fig. 43.L).



KAZALO

1. OPĆENITO	2	7. REDOVNO ODRŽAVANJE	15
2. SIGURNOSNE UPUTE.....	2	7.1 Općenito	15
3. POZNAVANJE STROJA	4	7.2 Dolijevanje goriva/pražnjenje spremnika goriva	16
3.1 Opis stroja i predviđena uporaba	4	7.3 Kontrola, nadolijevanje i ispuštanje motornog ulja	16
3.2 Sigurnosne oznake	5	7.4 potporni kotačići	17
3.3 Identifikacijska etiketa	6	7.5 Čišćenje	17
3.4 Glavne komponente	6	7.6 Akumulator	18
4. MONTIRANJE	6	7.7 Pričvrsne matice i vijci	18
4.1 Komponente za montažu	6	8. IZVANREDNO ODRŽAVANJE	18
4.2 Montiranje upravljača	7	8.1 Sigurnosne preporuke	18
4.3 Montiranje sjedala	7	8.2 Sustav noževa/noževi	18
4.4 Montiranje i spajanje akumulatora	7	8.3 Zamjena prednjih/stražnjih kotača	19
4.5 Montiranje prednjeg branika	7	8.4 Elektronička tiskana pločica	19
4.6 Montiranje usmjerivača za bočno izbacivanje (samo za modele s bočnim izbacivanjem)	7	8.5 Zamjena osigurača	20
4.7 Montiranje bočnih pojačanja za sustav noževa (samo za modele s bočnim izbacivanjem, ako postoji)	8	8.6 Zamjena žarulja	20
4.8 Montiranje i dovršavanje stražnje ploče (samo za modele sa sakupljanjem straga)	8	8.7 Stražnja osovinna	20
5. UPRAVLJAČKI ELEMENTI	8	9. SKLADIŠTENJE	20
5.1 Kontakt brava s ključem	8	10. PREMJEŠTANJE I PRIJEVOZ	20
5.2 Upravljački element gasa	8	11. SERVISIRANJE I POPRAVCI	21
5.3 Ručica parkirne kočnice	9	12. ŠTO JAMSTVO POKRIVA	21
5.4 Papučica spojke/kočnice (mehanički prijenos)	9	13. TABLICA ODRŽAVANJA	21
5.5 Ručica mjenjača brzine (mehanički prijenos)	9	14. UTVRĐIVANJE NEPOGODNOSTI	22
5.6 Papučica kočnice (hidrostatski prijenos)	9	15. DODATNA OPREMA	24
5.7 Papučica pogona (hidrostatski prijenos)	9	15.1 Komplet za malčiranje	24
5.8 Ručica za deblokiranje hidrostatskog prijenosa (hidrostatski prijenos)	10	15.2 Punjač baterija za održavanje	24
5.9 Upravljački element za uključivanje i isključivanje noževa	10	15.3 Komplet za vuču	24
5.10 Gumb za dozvoljavanje košenja pri kretanju unatrag	10	15.4 Zaštitna cerada	25
5.11 Ručica za podešavanje visine košnje	10	15.5 Komplet za štitnik stražnjeg otvora za izbacivanje	25
5.12 Kontrolno svjetlo i uređaj za zvučnu signalizaciju (samo za modele sa sakupljanjem straga)	10	15.6 Lanci za snijeg 18"	25
5.13 Ručica za prevrtanje košare za sakupljanje trave (ako postoji, samo za modele sa sakupljanjem straga)	10	15.7 Kotači za blato/snijeg 18"	25
6. UPORABA STROJA	10	15.8 Prikolica	25
6.1 Pripremne radnje	10	15.9 Rasipač	25
6.2 Sigurnosne kontrole	11	15.10 Valjak za travu	25
6.3 Uporaba na terenima s nagibom	12	15.11 Nož za čišćenje snijega	25
6.4 Pokretanje	12	15.12 Sakupljač lišća i trave	25
6.5 Rad	13		
6.6 Zaustavljanje	15		
6.7 Nakon korištenja	15		

1. OPĆENITO

1.1 KAKO SE SLUŽITI PRIRUČNIKOM

Određeni odjeljci u tekstu priručnika, koji sadrže informacije od posebnog značaja glede sigurnosti ili rada, različito su označeni prema sljedećem kriteriju:

NAPOMENA ili **VAŽNO** *Navodi detalje ili druge elemente u vezi s već prethodno naznačenim, u svrhu izbjegavanja oštećenja stroja ili prouzročenja štete.*

Simbol  ističe neku opasnost. Nepoštovanje upozorenja može dovesti do nanošenja tjelesnih ozljeda sebi ili trećima i/ili oštećenja.

Odlomci istaknuti sivim točkastim okvirom označavaju opcijske karakteristike koje nisu prisutne na svim modelima predočenim u ovom priručniku. Provjerite ima li vaš model dotičnu karakteristiku.

Sve naznake "prednje", "stražnje", "desno" i "lijevo" odnose se na radni položaj rukovatelja.

1.2 REFERENCIJE

1.2.1 Slike

Slike u ovim uputama za uporabu označene su brojevima 1, 2, 3 i tako dalje. Komponente koje se vide na slikama označene su slovima A, B, C i tako dalje. Jedna referencija komponente C na slici 2 označena je natpisom: "Vidi sl. 2.C" ili jednostavno "(Sl. 2 C)". Slike služe za orijentaciju. Stvarni komadi mogu se razlikovati od onih prikazanih.

1.2.2 Naslovi

Priručnik je podijeljen na poglavlja i na odlomke. Naslov odlomka "2.1 Osposobljavanje" je podnaslov poglavlja "2. sigurnosne upute". Referencije na naslove ili odlomke signaliziraju se kraticom pog. ili odl. i odgovarajućim brojem. Primjer: "2. pog." ili "odl. 2.1."

2. SIGURNOSNE UPUTE

2.1 OSPOSOBLJAVANJE

 **Upoznajte se s upravljačkim elementima i primjerenom uporabom stroja. Naučite brzo zaustavljati motor. Nepoštivanje upozorenja i uputa može prouzročiti požare i/ili teške ozljede.**

- Nemojte nikad dopuštati da stroj koriste djeca ili osobe koje nisu dovoljno upoznate s uputama. Lokalnim zakonima može biti određena najniža dob korisnika.
- Stroj se ne smije koristiti ako se rukovatelj osjeća umorno ili loše ili ako se nalazi pod utjecajem lijekova, droga, alkohola ili štetnih tvari koje mogu smanjiti njegove psihofizičke sposobnosti i pažnju.
- Nemojte prevoziti djecu niti druge putnike.
- Ne zaboravite da je rukovatelj (ili korisnik) odgovoran za nesreće i nepredviđene slučajeve koji mogu oštetiti druge osobe ili njihovu imovinu. Odgovornost korisnika podrazumijeva procjenu potencijalnih rizika na terenu na kojem se radi te poduzimanje svih potrebnih mjera kako bi se zajamčila vlastita sigurnost i sigurnost drugih osoba, a posebno na padinama, neravnim, klizavim ili nestabilnim terenima.
- U slučaju prodaje ili posuđivanja stroja drugima, uvjerite se da korisnik pregleda upute za uporabu u ovom priručniku.

2.2 PRIPREMNE RADNJE

Osobna zaštitna oprema (OZO)

- Nosite prikladnu odjeću, jaku radnu obuću, otpornu na klizanje, i duge hlače. Nemojte pokretati stroj ako ste bosih nogu ili u otvorenim sandalama. Nosite slušalice za zaštitu sluha.
- Nemojte nositi šalove, košulje, ogrlice, narukvice, odjevne predmete s dijelovima koji lepršaju ili koji imaju vezice ili kravate te općenito viseći ili širok nakit i pribor koji bi se mogao zaplesti u stroj ili u predmete i materijale prisutne na radnom mjestu.
- Dugu kosu treba povezati na odgovarajući način.

Radno područje/stroj

- Podrobno pregledajte cijelo radno područje i odstranite sve što bi stroj mogao odbaciti ili što bi moglo oštetiti nož/rotirajuće dijelove (kamenje, granje, željezne žice, kosti itd.).

Motori s unutarnjim izgaranjem: gorivo

 **OPASNOST!** Gorivo je vrlo zapaljivo.

- Gorivo čuvajte u odgovarajućim posudama homologiranim za tu uporabu, na sigurnom mjestu i daleko od izvora topline ili otvorenog plamena.
- Pazite da su posude i skladišni prostor benzina čisti od ostataka trave, lišća ili viška masnoće.
- Posude ne ostavljajte na dohvata djece.
- Nemojte pušiti za vrijeme dolijevanja ili nadolijevanja goriva, kao ni svaki put kad rukujete gorivom.
- Gorivo nadolijevajte služeći se lijevkom i samo na otvorenom.
- Izbjegavajte udisanje para goriva.
- Nemojte dodavati gorivo ili otvarati poklopac spremnika goriva dok motor radi ili je još topao.
- Polako otvarajte poklopac spremnika, tako da postupno ispustite unutarnji tlak.
- Nemojte približavati plamen otvoru spremnika kako biste provjerili njegov sadržaj.
- Ako se gorivo izlije, nemojte pokretati motor nego udaljite stroj iz područja na kojem se gorivo izlilo, kako bi se spriječila mogućnost izbijanja požara – i to sve dok gorivo ne ispari, a pare se ne rasprše.
- Odmah očistite svo razliveno gorivo na stroju ili na tlu.
- Uvijek vratite na mjesto i dobro zategnite poklopce spremnika i posude s gorivom.
- Stroj ne smijete ponovno pokretati na istom mjestu na kojem ste dolijevali gorivo; pokretanje motora mora se vršiti najmanje 3 metra od mjesta na kojem je obavljeno punjenje gorivom.
- Izbjegavajte dodir odjeće s gorivom, a ako do toga dođe, presvucite odjeću prije pokretanja motora.

2.3 TIJEKOM UPORABE

Radno područje

- Nemojte pokretati motor u zatvorenim prostorima gdje se mogu nakupiti opasni dimovi ugljičnog monoksida. Postupak pokretanja motora mora se obavljati na otvorenom i prozračnom mjestu. Imajte na umu da su ispušni plinovi otrovni.
- Za vrijeme pokretanja stroja nemojte usmjeravati prigušivač ni ispušne plinove prema zapaljivim materijalima.
- Stroj se ne smije koristiti u prostorima u kojima postoji rizik od eksplozije, u blizini zapaljivih tekućina, plina ili prašine. Električni kontakti ili mehanička trljanja mogu proizvesti iskre koje mogu zapaliti prašinu ili paru.
- Radite samo uz dnevno svjetlo ili uz dobru rasvjetu i u uvjetima dobre vidljivosti.
- Udaljite osobe, djecu i životinje iz radnog područja. Djecu treba nadzirati odrasla osoba.
- Izbjegavajte rad na mokroj travi, po kiši i ako postoji rizik od nevremena, naročito ako postoji vjerojatnost sijejanja.

- Naročito pazite na nepravilnosti terena (izbočine, jarke), na padine, na skrivene opasnosti te na prisutnost eventualnih prepreka koje bi mogle ograničiti vidljivost.
- Budite vrlo pažljivi u blizini provalija, jaraka ili nasipa. Stroj se može prevrnuti ako jedan kotač prijeđe preko nekog ruba ili ako se rub sruši.
- Pazite na terenima s nagibom koji zahtijevaju posebnu pažnju, kako biste izbjegli prevrtanja ili gubitak kontrole nad strojem. Osnovni uzroci gubitka kontrole su:
 - neprianjanje kotača,
 - prevelika brzina,
 - neprikladno kočenje,
 - neprikladnost stroja vrsti uporabe,
 - nepoznavanje učinaka koji mogu proizoići iz uvjeta na terenu,
 - nepravilna uporaba kao vozilo za vuču.

Ponašanje

- Za vrijeme vožnje i rada nemojte odvrćati pozornost i zadržite potrebnu koncentraciju.
- Pazite prilikom kretanja unatrag ili prema natrag. Prije i za vrijeme kretanja unatrag gledajte svo sebe, kako biste se uvjerali da nema prepreka.
- Budite oprezni pri vući tereta ili uporabi teških alata:
 - koristite samo odobrena mjesta za priključak šipki za vuču;
 - nemojte naglo zakretati. Budite oprezni prilikom kretanja unatrag;
 - koristite protuutege ili utege na kotačima kad se to savjetuje u priručniku za uporabu.
- Pazite prilikom uporabe košara za sakupljanje trave i dodatne opreme, koje mogu promijeniti stabilnost stroja, a naročito na padinama.
- Ruke i stopala držite uvijek dalje od reznog alata, i prilikom pokretanja i za vrijeme uporabe stroja.
- Pozor: rezni element se nastavlja okretati još nekoliko sekundi i nakon njegovog isključivanja ili nakon gašenja motora.
- Pazite na sustav noževa u slučaju više od jednog noža, jer jedan nož koji rotira može odrediti rotiranje ostalih.
- Držite se uvijek daleko od otvora za izbacivanje.
- Nemojte dodirivati dijelove motora koji se tijekom uporabe zagriju. Rizik od opekline.
- Kako biste izbjegli rizik od požara, stroj nemojte ostavljati zaustavljen u visokoj travi dok motor radi.

 U slučaju lomova ili nesreća za vrijeme rada, odmah zaustavite motor i udaljite stroj kako ne bi proizročio još veću štetu; u slučaju nesreća s osobnim ozljedama ili ozljedama trećih, odmah se pobrinite za pružanje prve pomoći najprimjerenije situaciji i obratite se zdravstvenoj ustanovi radi potrebnog liječenja. Temeljito

uklonite eventualne trunke koji bi – ako ostanu neprimijećeni – mogli prouzročiti oštećenja ili nanijeti ozljede osobama ili životinjama.

Ograničenja u uporabi

- Nemojte nikad koristiti stroj ako su zaštitne oštećene, nedostaju ili nisu pravilno namještene (košara za sakupljanje trave, štitnik bočnog otvora za izbacivanje ili štitnik stražnjeg otvora za izbacivanje).
- Nemojte koristiti stroj ako dodatna oprema/ alati nisu postavljeni u predviđenim točkama.
- Nemojte isključivati, deaktivirati, skidati postojeće sigurnosne sustave/mikroprekidače, niti vršiti neovlaštene izmjene na njima.
- Ne izlazite stroj prevelikom naporu i ne koristite mali stroj za izvođenje teških radova; uporabom odgovarajućeg stroja smanjuje se rizik i poboljšava kvaliteta rada.
- Stroj nema homologaciju za uporabu na javnim cestama. Smije ga se primjenjivati (temeljem prometnih propisa) isključivo na privatnim površinama zatvorenim za promet.

2.4 ODRŽAVANJE, SKLADIŠTENJE

Sigurnost i razinu performansi stroja očuvat ćete njegovim redovitim održavanjem i pravilnim skladištenjem.

Održavanje

- Stroj nemojte nikad koristiti ako su pojedini dijelovi istrošeni ili oštećeni. Pokvarene ili oštećene dijelove treba zamijeniti, a nikad popravljati.
- Radi smanjenja rizika od požara, redovito provjeravajte da nema propuštanja ulja i/ili goriva.
- Za vrijeme radova na podešavanju stroja, pazite da vam prsti ne ostanu uklješteni između noža u pokretu i nepomičnih dijelova stroja.

 Razine buke i vibracija koje se navode u ovim uputama predstavljaju maksimalne vrijednosti pri korištenju stroja. Uporaba neizbalansiranog reznog elementa, prevelika brzina kretanja i neodržavanje stroja bitno utječu na emisiju zvuka i vibracije. Posljedično tome treba usvojiti preventivne mjere za uklanjanje mogućih oštećenja prouzročenih velikom bukom i naprezanjima uslijed vibracija; brinite se za održavanje stroja, nosite slušalice za zaštitu od buke, tijekom rada pravite stanke.

Skladištenje

- Ako u spremniku stroja ima goriva, nemojte ga spremati u prostoriju u kojoj bi pare goriva mogle doći u dodir s plamenom, iskom ili jakim izvorom topline.

- Radi smanjenja rizika od požara, nemojte ostavljati posude s otpadnim materijalima u prostoriji.

2.5 ZAŠTITA OKOLIŠA

Zaštita okoliša mora predstavljati bitan i prvenstveni vid uporabe stroja, u korist civilnog suživota kao i okoliša u kojem živimo.

- Izbjegavajte ometanje susjeda. Stroj koristite samo u razumnim satima (ne rano ujutro ili kasno navečer, kad biste mogli ometati druge osobe).
- Strogo se pridržavajte lokalnih propisa o odlaganju ambalaže, ulja, goriva, filtera, propalih dijelova ili bilo kojeg drugog elementa štetnog za okoliš: te otpatke se ne smije baciti u smeće, nego ih treba razdvojiti i predati odgovarajućim centrima za sakupljanje koji će se pobrinuti za recikliranje materijala.
- Strogo se pridržavajte lokalnih propisa o odlaganju otpadnih materijala.
- U trenutku rashodovanja nemojte ostavljati stroj u okolišu, nego se obratite centru za sakupljanje sukladno lokalnim propisima na snazi.

3. POZNAVANJE STROJA

3.1 OPIS STROJA I PREDVIĐENA UPORABA

Ovo je sjedeća kosilica trave s operaterom.

Stroj ima jedan motor koji pokreće nož, zaštićen u kućištu, kao i prijenosni sklop koji osigurava kretanje stroja. Stroj ima stražnji pogon. Stražnja osovina može imati:

- mehanički prijenos s 5 prijenosnih omjera naprijed i jednim unatrag;
- hidrostatički prijenos s neograničeno varijabilnim prijenosnim omjerima naprijed i unatrag ("Hydro").

Rukovatelj može upravljati strojem i aktivirati glavne upravljačke elemente sjedeći stalno na vozačkom mjestu.

Sigurnosne naprave montirane na stroju predviđaju zaustavljanje motora i noža u roku od nekoliko sekundi (odl. 6.2.2).

3.1.1 Predviđena uporaba

Ovaj stroj je projektiran i izrađen za košenje trave.

Općenito, ovaj stroj može:

- MP 84/MP 98 Series može:
 1. kositi travu i sakupljati je u košaru za sakupljanje trave
 2. kositi travu i izbacivati je na zemlju sa stražnje strane
 3. kositi travu, usitnjavati je i ostavljati na tlu (učinak "malčiranja").
- SD 98/108 Series može:
 4. kositi travu i bočno je izbacivati
 5. kositi travu, usitnjavati je i ostavljati na tlu (učinak "malčiranja").

Korištenje posebne dodatne opreme koju je proizvođač predvidio kao originalnu opremu ili koju se može odvojeno kupiti, omogućuje vršenje ovog posla na različite načine koji se opisuju u ovom priručniku ili u uputama koje prate pojedine dijelove dodatne opreme. Također, mogućnost primjene dijelova dodatne opreme (ako ih je proizvođač predvidio), može proširiti predviđeno korištenje i na druge funkcije, prema ograničenjima i uvjetima naznačenim u uputama koje prate sam dio dodatne opreme.

3.1.2 Neprimjerena uporaba

- Bilo koja druga primjena drugačija od gore navedenih može se pokazati opasnom te prouzročiti štetu osobama i/ili stvarima. Neprimjerena uporaba obuhvaća (na primjer, ali ne i samo):
 - prevoženje drugih osoba, djece ili životinja na stroju ili na prikolici, jer bi mogli pasti i zadobiti teške ozljede, odnosno ugroziti sigurnu vožnju.;
 - vuču ili guranje tereta bez korištenja odgovarajućeg dodatka predviđenog za vuču;
 - korištenje stroja za vožnju po nestabilnim, klizavim, zaleđenim, kamenitim ili rasutim terenima, kaljužama ili baružinama, koji ne dopuštaju procjenu čvrstoće terena;
 - pokretanje noža na netravnatim mjestima;
 - korištenje stroja za sakupljanje lišća ili trunaka.

VAŽNO *Neprimjerenom uporabom stroja jamstvo se poništava, uz odricanje svake odgovornosti proizvođača, čime svi troškovi nastali uslijed oštećenja ili ozljeda samog korisnika ili trećih prelaze na teret korisnika.*

3.1.3 Tip korisnika

Ovaj stroj je namijenjen uporabi od strane potrošača, odnosno operatera koji nisu profesionalci. Namijenjen je neprofesionalnoj uporabi.

VAŽNO *Stroj treba rabiti samo jedan rukovatelj.*

3.2 SIGURNOSNE OZNAKE

Na stroju se nalaze razni simboli (sl. 2). Njihova je funkcija podsjetiti rukovatelja na to kako treba postupati da bi se stroj koristilo uz potrebnu pažnju i oprez. Objašnjenje simbola:



Pozor: prije uporabe stroja, pročitajte upute.



Pozor: izvadite ključ i pročitajte upute prije vršenja bilo kakve radnje održavanja ili popravka.



Opasnost! Odbacivanje predmeta: štitnik stražnjeg otvora za izbacivanje ili košara za sakupljanje trave moraju uvijek biti montirani za vrijeme rada. (samo za modele sa sakupljanjem straga)



Opasnost! Odbacivanje predmeta: prilikom rada usmjerivač za bočno izbacivanje mora uvijek biti montiran. (samo za modele s bočnim izbacivanjem)



Opasnost! Odbacivanje predmeta: Držite na odstojanju druge osobe



Opasnost! Prevrtnje stroja: nemojte koristiti ovaj stroj na padinama većim od 10°



Opasnost! Amputacija: uvjerite se da su djeca daleko od stroja dok motor radi



Rizik od posjekotina. Noževi u pokretu. Nemojte uvlačiti ruke ili stopala unutar sjedišta noževa.



Pozor! Ne približavajte se vrućim površinama

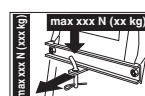

Pri uporabi kompleta za vuču nemojte premašiti ograničenja tereta koja se navode na oznaci i pridržavajte se sigurnosnih uputa.



Pozor! Za pranje prijenosa nemojte se nikad koristiti visokotlačnim pištoljima.

VAŽNO Naljepnice koje su se uništile ili su postale nečitljive trebate zamijeniti. Zatražite nove etikete od ovlaštenog servisnog centra.

3.3 IDENTIFIKACIJSKA ETIKETA

Na identifikacijskoj etiketi se navode sljedeći podaci (sl. 1):

1. Razina zvučne snage
2. Oznaka sukladnosti CE
3. Godina proizvodnje
4. Snaga i radna brzina motora
5. Model stroja
6. Vrsta stroja
7. Serijski broj
8. Masa stroja s praznim spremnikom u kg
9. Naziv i adresa proizvođača
10. Vrsta prijenosa
11. Šifra artikla

Upišite identifikacijske podatke stroja u odgovarajući prostor na etiketi koja se nalazi na unutrašnjoj strani korica.

VAŽNO Koristite te identifikacijske podatke koji se navode na identifikacijskoj etiketi proizvoda prilikom svakog kontaktiranja ovlaštene radionice.

VAŽNO Primjer izjave o sukladnosti se nalazi na zadnjim stranicama priručnika.

3.4 GLAVNE KOMPONENTE

Stroj se sastoji od dolje navedenih glavnih komponenti kojima su pridružene funkcije u nastavku (sl. 1).

- A. Sustav noževa:** sklop koji čine kućište u kojem se nalaze rotirajući noževi, i noževi.
- B. Noževi:** elementi namijenjeni košenju trave; krilca postavljena sa strane potpomažu usmjeravanje pokošene trave prema kanalu za izbacivanje.
- C. Usmjerivač za bočno izbacivanje:** sigurnosna zaštita koja sprječava odbacivanje predmeta eventualno skupljenih noževima daleko od stroja (*samo za modele s bočnim izbacivanjem*).
- D. Kanal za izbacivanje:** spojni element između sustava noževa i košare za skupljanje trave (*samo za modele sa sakupljanjem straga*).

- E. Košara za sakupljanje trave:** osim što služi za sakupljanje pokošene trave, čini i sigurnosni element, jer sprječava izbacivanje eventualno skupljenih predmeta na noževima daleko od stroja (*samo za modele sa sakupljanjem straga*).
- F. Štitnik stražnjeg otvora za izbacivanje (raspoloživ po narudžbi):** montira se umjesto košare za sakupljanje trave, a sprječava izbacivanje eventualno skupljenih predmeta na noževima daleko od stroja (*samo za modele sa sakupljanjem straga*).
- G. Sjedalo vozača:** radno mjesto rukovatelja opremljeno senzorom koji bilježi njegovu nazočnost u svrhu intervencije sigurnosnih naprava.
- H. Akumulator:** daje energiju za pokretanje motora; karakteristike i pravila uporabe akumulatora se opisuju u specifičnom priručniku.
- I. Motor:** pokreće noževe i daje pogon kotačima; karakteristike i pravila uporabe motora opisuju se u specifičnom priručniku.
- J. Prednji branik:** štiti prednje dijelove stroja.
- K. Upravljač:** upravlja zakretanjem prednjih kotača.

4. MONTIRANJE

⚠ Sigurnosne upute koje treba slijediti navode se u 2. pog. Strogo poštujujte te naznake kako se ne biste suočili s ozbiljnim rizicima ili opasnostima.

Zbog potreba skladištenja i prijevoza pojedine komponente stroja nisu izravno tvornički montirane, nego ih treba sastaviti nakon uklanjanja ambalaže, a prema uputama koje slijede.

⚠ Raspakiranje i dovršavanje montaže treba izvršiti na ravnoj i čvrstoj površini, s dovoljno prostora za pomicanje stroja i ambalaže te služeći se uvijek prikladnim alatom. Nemojte se služiti strojem prije nego što ste završili s obavljanjem svih naznaka iz dijela "MONTIRANJE".

4.1 KOMPONENTE ZA MONTAŽU

U pakiranju se nalaze i komponente za montažu koje se nabrajaju u sljedećoj tablici:

	Opis
1	Upravljač
2	Poklopac ploče s instrumentima i komponente za montiranje upravljača
3	Sjedalo vozača

4	Akumulator
5	Prednji branik
6	Potporni kotačići
7	Košara s odgovarajućim vijcima za montiranje i pripadajućim uputama (<i>samo za modele sa sakupljanjem straga</i>)
8	Donji dio stražnje ploče, nosači košare i odgovarajući dodatni pribor za dopunu i montažu (<i>samo za modele sa sakupljanjem straga</i>)
9	Usmjerivač za bočno izbacivanje (<i>samo za modele s bočnim izbacivanjem</i>)
10	Bočna pojačanja za sustav noževa (<i>samo za modele s bočnim izbacivanjem, ako postoji</i>).
11	Vrećica s: – priručnicima s uputama i dokumentima – vijcima za montiranje sjedala – opremom za montiranje usmjerivača za bočno izbacivanje (<i>samo za modele s bočnim izbacivanjem</i>) – vijcima za spajanje kabela akumulatora – 2 ključa za pokretanje – 1 rezervnim osiguračem od 10 A

4.1.1 Vađenje iz ambalaže

1. Oprezno otvorite ambalažu, pazite da ne zagubite komponente.
2. Pogledajte dokumentaciju koja se nalazi u kutiji, uključujući i ove upute.
3. Izvadite iz kutije sve komponente koje nisu montirane.
4. Izvadite stroj iz ambalaže pridržavajući se sljedećih mjera opreza:
 - pomaknite sustav noža na maksimalnu visinu (odl. 5.10) kako se ne bi oštetio u trenutku spuštanja stroja s palete;
 - spustite stroj s palete.

Kod modela s hidrostatskim prijenosom, pomaknite ručicu za deblokiranje stražnjeg prijenosa u deblokirani položaj (odl. 5.13).

4.2 MONTIRANJE UPRAVLJAČA

1. Postavite stroj u ravninu i poravnajte prednje kotače.
2. Montirajte glavinu (sl. 3.A) na osovinu (sl. 3.B), pazite da zaporni klin (sl. 3.C) bude pravilno uvučen u sjedište glavine.
3. Postavite poklopac ploče s instrumentima (sl. 3.D) namještajući sedam kukica u njihova sjedišta tako da škljocnu.
4. Montirajte upravljač (sl. 3.E) na glavinu (sl. 3.A) tako da prečke upravljača budu okrenute prema sjedalu.
- 5a. **Samo za upravljač tipa "I"** – Namjestite odstojnjak (sl. 3.F) i pričvrstite

upravljač dostavljenim vijcima (sl. 3.G) prema naznačenom redosljedu.

- 5b. **Samo za upravljač tipa "II"** – Pričvrstite upravljač dostavljenim vijcima (sl. 3.F, 3.G) prema naznačenom redosljedu.
6. Postavite poklopac upravljača (sl. 3.H) namještajući ga u njegovu sjedište tako da škljocne.

4.3 MONTIRANJE SJEDALA

Montirajte sjedalo (sl. 4.A) na ploču (sl. 4.B) koristeći vijke (sl. 4.C).

4.4 MONTIRANJE I SPAJANJE AKUMULATORA

Akumulator (sl. 5.A) je smješten ispod sjedala, a zadržava ga jedna opruga (sl. 5.B).

1. Spojite najprije crveni kabel (sl. 5.C) na pozitivan pol (+), a zatim crni kabel (sl. 5.D) na negativan pol (-), služeći se dostavljenim vijcima kako je naznačeno.
2. Premažite stezaljke silikonskom mašću i pažljivo namjestite zaštitnu kapicu crvenog kabela (sl. 5.E).

VAŽNO Akumulator treba uvijek potpuno napuniti, pridržavajući se uputa iz priručnika za akumulator.

VAŽNO Kako biste izbjegli intervenciju zaštite elektroničke tiskane pločice, apsolutno izbjegavajte pokretati motor prije nego što se akumulator potpuno napuni!

4.5 MONTIRANJE PREDNJEG BRANIKA

1a. **Samo za branik tipa "I"** – Montirajte prednji branik (sl. 6.A) na donji dio šasije (sl. 6.B) pomoću četiri vijka (sl. 6.C).

1b. **Samo za branik tipa "II"**

1. Montirajte dva nosača (sl. 6.A) i (sl. 6.B) na donji dio šasije (sl. 6.C) poštujući smjer montiranja naznačen na slici: R = desno, L = lijevo;
2. zategnite do kraja vijke (sl. 6.D).
3. Pričvrstite prednji branik (sl. 6.E) na nosače (sl. 6.A) i (sl. 6.B) pomoću vijaka (sl. 6.F) i matica (sl. 6.G).

4.6 MONTIRANJE USMJERIVAČA ZA BOČNO IZBACIVANJE (SAMO ZA MODELE S BOČNIM IZBACIVANJEM)

1. Iz unutrašnjosti usmjerivača za bočno izbacivanje (sl. 7.A) montirajte oprugu (sl. 7.B) uvlačeći njen završetak (sl. 7.B.1) u otvor pa je okrecite tako da i opruga (sl.

- 7.B) i završetak (sl. 7.B.2) budu dobro smješteni u vlastitim sjedištima.
- Namjestite usmjerivač za bočno izbacivanje (sl. 7.A) u visini nosača (sl. 7.C) sustava noževa te pomoću odvijaač okrenite drugi završetak (sl. 7.B.2) opruge (sl. 7.B) tako da dospije s vanjske strane usmjerivača za bočno izbacivanje.
 - Provucite osovinu (sl. 7.D) kroz otvore nosača (sl. 7.C) i usmjerivača za bočno izbacivanje tako da prođe kroz unutrašnjost zavoja opruge (sl. 7.B), sve dok probušeni kraj potpuno ne izađe iz nosača u najdubljoj unutrašnjosti.
 - Stavite rascjepku (sl. 7.E) u otvor (sl. D.1) osovine (sl. 7.D) i okrećite osovinu koliko je potrebno da bi se dva kraja (sl. 7.E.1) rascjepke mogla saviti (pomoću kliješta), tako da se ne može izvući i prouzročiti ispadanje osovine (sl. 7.D).

⚠ Uvjerite se da opruga radi pravilno, stabilno držeći usmjerivač za bočno izbacivanje u spušenom položaju te da je osovinu dobro uvučena i da neće doći do njezinog slučajnog ispadanja.

VAŽNO Kod modela s mogućnošću bočnog izbacivanja: uvjerite se da je zaštita bočnog izbacivanja (sl. 13.A) spuštena i blokirana sigurnosnom polugom (sl. 13.B).

VAŽNO Prije demontiranja ili održavanja usmjerivača, nemojte zaboraviti gurnuti sigurnosnu polugu (sl. 14.B) i podići zaštitu bočnog izbacivanja (sl. 14.A) kako biste omogućili demontažu.

NAPOMENA Za demontažu usmjerivača, provedite korake za njegovu montažu obrnutim redoslijedom.

4.7 MONTIRANJE BOČNIH POJAČANJA ZA SUSTAV NOŽEVA (SAMO ZA MODELE S BOČNIM IZBACIVANJEM, AKO POSTOJI)

Dovršite montiranje sustava noževa postavljajući bočna pojačanja na profil sustava noževa pomoću odgovarajućih vijaka (sl. 8).

4.8 MONTIRANJE I DOVRŠAVANJE STRAŽNJE PLOČE (SAMO ZA MODELE SA SAKUPLJANJEM STRAGA)

- Montirajte dva donja podupirača (sl. 9.A) i (sl. 9.B) poštujući smjer montiranja naznačen na





- slici i pričvrstite ih vijcima (sl. 9.C) i maticama (sl. 9.D) koje ćete do kraja zategnuti.
- Izvadite dva vijka (sl. 9.H) koje ćete kasnije koristiti.
- Montirajte donji dio (sl. 9.E) stražnje ploče i pričvrstite ga na donje podupirače pomoću vijaka (sl. 9.F) i matica (sl. 9.G), ali ih nemojte potpuno zategnuti.
- Dovršite pričvršćivanje donjeg dijela (sl. 9.E) stražnje ploče tako da do kraja navijete dva prethodno izvađena središnja (sl. 9.H) te četiri gornja (sl. 9.I) vijka.
- Do kraja zategnite dvije donje matice (sl. 9.G).
- Uvucite ručicu (sl. 9.J) signalizatora pune košare za sakupljanje trave u sjedište (sl. 9.K) i gurnite je prema dolje sve dok ne škljocne.
- Montirajte dva nosača košare za sakupljanje trave (sl. 9.L) i (sl. 9.M) poštujući smjer montiranja naznačen na slici te ih pričvrstite vijcima (sl. 9.N) i elastičnim podloškama (sl. 9.O), koje ćete do kraja zategnuti.

5. UPRAVLJAČKI ELEMENTI

5.1 KONTAKT BRAVA S KLJUČEM

Ključ osposobljava/onesposobljava paljenje stroja i uključivanje farova (ako postoje).

On ima četiri položaja (sl. 10.A):

- 1. Položaj zaustavljanja.** Stroj se odmah zaustavlja. 
- 2. Položaj uključivanja farova (ako postoje).** Nakon pokretanja motora, paljenje farova se vrši stavljanjem ključa u ovaj položaj. Za njihovo gašenje, vratite ključ u položaj vožnje. 
- 3. Položaj vožnje.** Sve funkcije su aktivirane. 
- 4. Položaj pokretanja.** Uključuje elektropokretač i stroj se pokreće. Pri otpuštanju ključa iz položaja za pokretanje, on se automatski vraća u položaj vožnje. 

5.2 UPRAVLJAČKI ELEMENT GASA

Regulira broj okretaja motora. Ovisno o tipu motora, mogu postojati dva tipa upravljačkog elementa gasa.

- Tip "I" s odvojenim upravljačkim elementom uređaja za pokretanje hladnog motora** (sl. 10.E + sl. 10.E.1)
- Tip "II"** (sl. 10.E)

Naznačeni položaji odgovaraju sljedećem:



1. Upravljački element uređaja za pokretanje hladnog motora – pokretanje hladnog motora.

Služi za paljenje hladnog motora. Položaj "UREĐAJ ZA POKRETANJE HLADNOG MOTORA" izaziva obogaćivanje mješavine te ga se smije koristiti samo u neophodnom vremenu.



1. Maksimalni broj okretaja motora.

Trebate uvijek koristiti pri pokretanju stroja, za vrijeme rada i za vrijeme košenja trave.



2. Minimalni broj okretaja motora.

Koristi se kad je motor dovoljno topao, u fazama mirovanja u mjestu.

NAPOMENA Prilikom vožnje radi premještanja izaberite srednji položaj, između «kornjače» i «zeca».

5.3 RUČICA PARKIRNE KOČNICE

Parkirna kočnica onemogućuje kretanje parkiranog stroja.

Ručica za uključivanje ima dva položaja (sl. 10.D), u nastavku se opisuje čemu oni odgovaraju.



1. Deaktivirana kočnica. Za deaktiviranje parkirne kočnice pritisnite papučicu (sl. 10.I). Ručica se vraća u položaj deaktivirane kočnice.



2. Aktivirana kočnica. Za aktiviranje parkirne kočnice do kraja pritisnite papučicu (sl. 10.I) i pomaknite ručicu u položaj aktivirane kočnice; kad odmaknete nogu, papučica će ostati blokirana u spušenom položaju.

5.4 PAPUČICA SPOJKE/KOČNICE (MEHANIČKI PRIJENOS)

Ova papučica obavlja dvojnju funkciju (sl. 10.I):



1. u prvom dijelu hoda djeluje kao spojka, prenoseći ili ukidajući pogon kotača;
2. u drugom dijelu se ponaša kao kočnica, djelujući na stražnje kotače.

VAŽNO Pri uključivanju spojke budite vrlo oprezni i ne otežite pritisak kako ne biste izazvali pregrijavanje, a time i oštećenje pogonskog remena.

NAPOMENA Za vrijeme kretanja nije uputno držati stopalo oslonjeno na papučici spojke.

5.5 RUČICA MJENJAČA BRZINE (MEHANIČKI PRIJENOS)

Ova ručica ima sedam položaja (sl. 10.K).

1

1. Pet stupnjeva prijenosa za kretanje naprijed

⚠ Kretanja morate aktivirati dok je stroj zaustavljen.

2

3

4

5

N

2. Položaj praznog hoda «N»

R

3. Kretanje unatrag «R»

⚠ Kretanja unatrag morate aktivirati dok je stroj zaustavljen.

Za prijelaz iz jednog stupnja prijenosa u drugi, pritisnite do pola hoda papučicu (sl. 10.I) i pomaknite ručicu prema naznakama koje se navode na etiketi.

5.6 PAPUČICA KOČNICE (HIDROSTATSKI PRIJENOS)



Ovom papučicom aktivirate kočnicu na stražnjim kotačima (sl. 10.I)

5.7 PAPUČICA POGONA (HIDROSTATSKI PRIJENOS)

Pomoću ove papučice uključuje se pogon kotača i podešava brzina stroja pri kretanju naprijed i pri kretanju unatrag (sl. 10.J):



1. Kretanje naprijed. Kako biste aktivirali kretanje naprijed, vrhom stopala pritisnite prednju papučicu. Što je veći pritisak na papučicu, to se postupno povećava i brzina kretanja stroja.



2. Kretanje unatrag. Kretanjem unatrag aktivirate pritisnjanjem stražnje papučice petom.

⚠ Kretanja unatrag morate aktivirati dok je stroj zaustavljen.

3. Položaj praznog hoda.

Kad papučicu otpustite, ona se automatski vraća u položaj praznog hoda.

NAPOMENA Ako papučicu pogona aktivirate, bilo naprijed bilo unatrag dok je parkirna kočnica (sl. 10.D) aktivirana, motor će se zaustaviti.

5.8 RUČICA ZA DEBLOKIRANJE HIDROSTATSKOG PRIJENOSA (HIDROSTATSKI PRIJENOS)

Ručica ima dva položaja, označena na pločici (sl. 10.L):



1. Aktiviran prijenos: za sve uvjete uporabe, u vožnji i za vrijeme košenja.



2. Deblokiran prijenos: znatno smanjuje potrebnu snagu za ručno premještanje stroja **s ugašenim motorom.**

VAŽNO Kako biste izbjegli oštećivanje prijenosnog sklopa, ovu radnju trebate vršiti samo dok je motor zaustavljen, a papučica (sl. 10.J) u položaju praznog hoda.

5.9 UPRAVLJAČKI ELEMENT ZA UKLJUČIVANJE I ISKLJUČIVANJE NOŽEVA

Prekidač u obliku glijive omogućuje uključivanje noževa putem elektromagnetske spojke (sl. 10.B):



1. Uključeni noževi.

Povučen prekidač u obliku glijive.



2. Isključeni noževi. Pritisnut prekidač u obliku glijive.

- Pri isključivanju noževa, istovremeno se aktivira kočnica koja u roku od nekoliko sekundi zaustavlja njihovo okretanje.

NAPOMENA Ako noževe uključite ne poštujući predviđene sigurnosne uvjete, motor se gasi ili ga nije moguće pokrenuti (vidi odl. 6.2.2)

5.10 GUMB ZA DOZVOLJAVANJE KOŠENJA PRI KRETANJU UNATRAG



Držeći gumb pritisnut (sl. 10.F) možete se kretati unatrag s uključenim noževima bez da to prouzroči zaustavljanje motora.

5.11 RUČICA ZA PODEŠAVANJE VISINE KOŠNJE

Pomoću ove ručice vrši se podizanje i spuštanje sustava noževa koji se može namjestiti na 7 različitih visina košenja (sl. 10.G).



Tih sedam položaja je označeno brojkama od «1» do «7» na odgovarajućoj pločici, a odgovara im isto toliko visina košenja obuhvaćenih između 3 i 8 cm.



Prelaženje s jedne visine na drugu obavlja se pomicanjem ručice u stranu i postavljanjem u jedan od utora.

5.12 KONTROLNO SVJETLO I UREĐAJ ZA ZVUČNU SIGNALIZACIJU (SAMO ZA MODELE SA SAKUPLJANJEM STRAGA)

- Pri okretanju ključa (sl. 10.A) u položaj «VOŽNJA» kontrolno svjetlo (sl. 10.C) se pali i ostaje stalno upaljeno za vrijeme rada.
- Treptanje kontrolnog svjetla označava nedostatak nekog uvjeta za dozvoljavanje pokretanja motora (vidi odl. 6.2.2).
- Zvučni signal upozorava da je košara za sakupljanje trave puna (vidi odl. 6.5.5).

5.13 RUČICA ZA PREVRTANJE KOŠARE ZA SAKUPLJANJE TRAVE (AKO POSTOJI, SAMO ZA MODELE SA SAKUPLJANJEM STRAGA)

Ova ručica, koju se može izvući iz njezinog sjedišta, omogućuje prevrtanje košare za sakupljanje trave, čime se smanjuje napor rukovatelja (sl. 10.H).

6. UPORABA STROJA

⚠ Sigurnosne upute koje treba slijediti navode se u 2. pog. Strogo poštujte te naznake kako se ne biste suočili s ozbiljnim rizicima ili opasnostima.

6.1 PRIPREMNE RADNJE

Prije početka rada potrebno je izvršiti niz provjera i radnji kako bi se osiguralo učinkovito obavljanje posla u maksimalnoj sigurnosti.

6.1.1 Dolijevanje ulja i benzina

VAŽNO *Stroj se dostavlja bez motornog ulja i goriva.*

Prije uporabe stroja kontrolirajte ima li goriva i razinu ulja (odl. 7.2, odl. 7.3). Za načine i mjere opreza u vezi s dolijevanjem goriva i nadolijevanjem ulja slijedite upute koje se navode u odl. 7.2, odl. 7.3 te u priručniku za motor.

6.1.2 Podešavanje sjedala

Da biste promijenili položaj sjedala trebate popustiti četiri pričvrtna vijka (sl. 11.A), zatim kliznuti sjedalo po vodilicama. Kad odaberete položaj, zategnite do kraja četiri vijka (sl. 11.A).

6.1.3 Tlak guma

Ispravan tlak guma je bitan uvjet za savršeno poravnavanje sustava noževa, a time i postizanje ravnomjerno pokošenog travnjaka.

1. Odvijte zaštitne kapice.
2. Spojite ventile na priključak za stlačeni zrak s manometrom (sl. 12).
3. Podesite tlak na vrijednosti koje se navode u tablici "Tehnički podaci".

6.1.4 Pripremanje stroja za rad

NAPOMENA *Ovaj stroj omogućuje košenje travnjaka na različite načine; prije početka rada uputno je pripremiti stroj ovisno o tome kako se namjerava obaviti košnju.*

- a. Pripremanje za košnju i bočno izbacivanje trave na zemlju (samo za modele s bočnim izbacivanjem)**
 - Uvijek se uvjerite da unutarnja opruga usmjerivača (sl. 13.A) i sigurnosna poluga (sl. 13.B, 14.B) pravilno rade, održavajući ga stalno u spušenom položaju.
- b. Pripremanje za košnju i sakupljanje trave u košaru za sakupljanje trave (samo za modele sa sakupljanjem straga)**
 - Zakačite košaru za sakupljanje trave (sl. 15.A) na nosače (sl. 15.B) i centrirajte je u odnosu na stražnju ploču. Centriranje je zajamčeno uporabom desnog nosača kao bočnog oslonca.
 - Uvjerite se da se donja cijev otvora košare za sakupljanje trave zakačila na odgovarajuću kuku (sl. 15.C).
- c. Pripremanje za košnju i izbacivanje trave straga, na zemlju (samo za modele sa sakupljanjem straga)**
 - U slučaju da želite raditi bez košare za sakupljanje trave, po narudžbi je raspoloživ komplet za štitičnik stražnjeg otvora za izbacivanje (sl. 16; pog. 15.5), koji treba pričvrstiti na stražnju ploču kao što se navodi u odgovarajućim uputama.
- d. Pripremanje za košnju i usitnjavanje trave**
 - U slučaju da želite pokositi travu, usitniti je i ostaviti na travnjaku, po narudžbi je raspoloživ komplet za "malčiranje" (pog. 15.1) koji treba pričvrstiti kao što se navodi u odgovarajućim uputama.

6.1.5 Namještanje potpornih kotačića

Svrha potpornih kotačića je smanjiti rizik od trzaja na travnatom pokrivaču, prouzročeni povlačenjem ruba sustava noževa po neravnim terenima. Namjestite kotačiće kako je naznačeno (odl. 7.4).

6.2 SIGURNOSNE KONTROLE

Izvršite sigurnosne kontrole koje slijede i provjerite odgovaraju li rezultati onom što se navodi u tablicama.

! Prije uporabe uvijek izvršite sigurnosne kontrole.

6.2.1 Kontrola opće sigurnosti

Predmet	Rezultat
Akumulator	Nema nikakvog oštećenja na njegovog plaštu, poklopcu ili stezaljkama
Štitnik stražnjeg otvora za izbacivanje, košara za sakupljanje trave	Cjeloviti su. Nema nikakvog oštećenja. Pravilno su montirani.
Štitnik bočnog otvora za izbacivanje, usisna rešetka	Cjelovita je. Nema nikakvog oštećenja. Pravilno je montirana
Sustav goriva i spojevi.	Nema nikakvog propuštanja.
Električni kabeli	Izolacija je potpuno cjelovita. Nema nikakvog mehaničkog oštećenja.
Krug ulja	Nema nikakvog propuštanja. Nema nikakvog oštećenja.
Pokrenite stroj prema naprijed i prema natrag te stavite u položaj praznog hoda/otпустите papučicu pogona (odl. 5.5; odl. 5.7)	Stroj usporava i zaustavlja se
Pritisnite papučicu kočnice (odl. 5.4; odl. 5.6)	Stroj se zaustavlja
Probna vožnja	Nema nikakve nepravilne vibracije. Nema nikakvog nepravilnog zvuka
Sigurnosne naprave	Djeluju kao što se navodi u odl. 6.2.2

6.2.2 Kontrola sigurnosnih naprava

Sigurnosne naprave djeluju na temelju dva kriterija:

- A.** onemogućiti pokretanje motora ako nisu zadovoljeni svi sigurnosni uvjeti;
- B.** zaustaviti motor u slučaju nezadovoljavanja i samo jednog sigurnosnog uvjeta.

Radnja	Rezultat
1. prijenos u praznom hodu; 2. isključeni noževi; 3. rukovatelj sjedi.	Motor se pokreće
rukovatelj napušta sjedalo	Motor se zaustavlja
podigne se košaru za sakupljanje trave ili skine štitnik stražnjeg otvora za izbacivanje dok su noževi uključeni (<i>samo za modele sa sakupljanjem straga</i>)	Motor se zaustavlja

Radnja	Rezultat
aktivira se parkirnu kočnicu bez prethodnog isključivanja noža	Motor se zaustavlja
aktivira se mjenjač brzine ili papučicu pogona, a parkirna kočnica je aktivirana	Motor se zaustavlja
aktivira se kretanje unatrag dok su noževi uključeni, bez držanja pritisnutog gumba za dozvoljavanje (odl. 5.9)	Motor se zaustavlja

! Ako bilo koji rezultat odstupa od onoga što se navodi u tablicama, nemojte koristiti stroj! Obratite se servisnom centru radi potrebnih kontrola i popravka.

VAŽNO Imajte na umu da sigurnosne naprave sprječavaju pokretanje motora ako nisu zadovoljeni svi sigurnosni uvjeti. U tim slučajevima, kad se ponovno uspostave uvjeti za dozvoljavanje pokretanja, trebate vratiti ključ (sl. 10.A) u položaj zaustavljanja prije ponovnog pokretanja motora.

6.3 UPORABA NA TERENIMA S NAGIBOM

Poštujte ograničenja koja se navode u tablici "Tehnički podaci" i na sl. 18, bez obzira na smjer kretanja.

Imajte na umu da ne postoji "sigurna" padina. Kretanje po terenima s nagibom zahtijeva posebnu pozornost. Kako biste izbjegli prevrtanja ili gubitak kontrole nad strojem:

- nemojte nikad kositi u poprečnom smjeru padine. Na travnjacima s nagibom treba se kretati uzbrdo/nizbrdo, a nikad poprijeko, jako pazeći pri promjeni smjera kretanja te da uzvodni kotači ne bi došli u dodir s preprekama (kamenjem, granama, korijenjem itd.) koje bi mogle prouzročiti bočno klizanje, prevrtanje ili gubitak kontrole nad strojem.
- nemojte se naglo zaustavljati ni kretati iz mjesta na uzbrdici ili nizbrdici;
- lagano i vrlo oprezno uključite pogon kako biste izbjegli propinjanje stroja.
- Smanjite brzinu:
 - prije bilo kakve promjene smjera i u oštrim zavojima
 - prije dolaska na padinu, posebno na nizbrdici
- Kretanje unatrag nemojte nikad aktivirati kako biste smanjili brzinu na nizbrdici: to bi moglo prouzročiti gubitak kontrole nad strojem, posebno na klizavim terenima.
- Prije napuštanja zaustavljenog stroja i bez nadzora, uvijek aktivirajte parkirnu kočnicu.

• **Samo za modele s mehaničkim prijenosom** Nizbrdo se ne smijete kretati u praznom hodu ili s deaktiviranom spojkom! Prije napuštanja zaustavljenog stroja i bez nadzora, uvijek aktivirajte niski stupanj prijenosa.

• **Samo za modele s hidrostatskim prijenosom** Pri kretanju po nizbrdici nemojte pritisnuti papučicu pogona u svrhu iskorištavanja kočnog učinka hidrostatskog prijenosa kad prijenos nije aktiviran.

6.4 POKRETANJE

1. Otvorite ventil za gorivo (sl. 19.A – ako postoji).
 2. Sjednite na vozačko mjesto.
 3. Stavite prijenos u prazni hod («N», odl. 5.5; odl. 5.7).
 4. Isključite noževe (odl. 5.8).
 5. Aktivirajte parkirnu kočnicu (odl. 5.3).
 6. Pomaknite upravljački element gasa u položaj maksimalnog broja okretaja, "zec" (odl. 5.2).
 7. **U slučaju pokretanja hladnog motora:** aktivirajte upravljački element uređaja za pokretanje hladnog motora (odl. 5.2/odl. 5.2.1)
 8. Stavite ključ, okrenite ga u položaj vožnje kako biste uključili električni krug, zatim ga pomaknite u položaj pokretanja kako biste pokrenuli motor.
 9. Kad se motor pokrene, otpustite ključ.
 10. **U slučaju pokretanja hladnog motora,** čim se motor ispravno vrti:
 - 10a. deaktivirajte upravljački element uređaja za pokretanje hladnog motora (odl. 5.2, tipa "II") i stavite upravljački element gasa u položaj maksimalnog broja okretaja, "zec".
 - 10b. Deaktivirajte upravljački element uređaja za pokretanje hladnog motora (odl. 5.2, tipa "I").
- NAPOMENA** *Kod primjene upravljačkog elementa uređaja za pokretanje hladnog motora pri već zagrijanom motoru svjećica se može zamastiti i prouzročiti nepravilan rad motora.*
11. Kad je motor pokrenut, pomaknite gas u položaj minimalnog broja okretaja, «kornjača».

NAPOMENA *U slučaju poteškoća pri pokretanju, ne inzistirajte uzastopnim pokušajima kako biste izbjegli pražnjenje akumulatora i zagušenje motora. Vratite ključ u položaj zaustavljanja, pričekajte nekoliko*

sekundi pa ponovite radnju. Ako problem ustraje, pogledajte «14.» poglavlje ovog priručnika i priručnika za uporabu motora.

6.5 RAD

6.5.1 Kretanje naprijed i premještanje

Pri likom premještanja:

- isključite noževe (odl. 5.8);
- pomaknite sustav noževa u položaj maksimalne visine (položaj «7»);
- pomaknite upravljački element gasa u središnji položaj između minimalnog broja okretaja «kornjača» i onog maksimalnog, «zec».

• **Samo za modele s mehaničkim prijenosom**

1. Pritisnite papučicu do kraja hoda (odl. 5.4) i pomaknite ručicu mjenjača u položaj 1. stupnja prijenosa (odl. 5.5).
2. Držeći pritisnutu papučicu (sl. 10.1) deaktivirajte parkirnu kočnicu (odl. 5.3).
3. Postupno otpuštajte papučicu koja će tako iz funkcije «kočnice» prijeći u funkciju «spojke», prenoseći pogon na stražnje kotače (odl. 5.4).

⚠ Papučicu treba uvijek otpuštati postupno, kako naglo uključenje pogona ne bi izazvalo propinjanje i gubitak kontrole nad strojem.

4. Postupno dostižite željenu brzinu pomoću gasa i mjenjača brzine; za prijelaz iz jednog stupnja prijenosa u drugi trebate aktivirati spojku pritiskom na papučicu do polovice hoda (odl. 5.4; odl. 5.5).

VAŽNO *Kretanje morate aktivirati dok je stroj zaustavljen.*

• **Samo za modele s hidrostatskim prijenosom**

1. Deaktivirajte parkirnu kočnicu otpuštajući papučicu kočnice (odl. 5.6).
2. Pritisnite papučicu pogona (odl. 5.7) u pravcu "kretanja naprijed" i dostignite željenu brzinu postupnim pritiskanjem same papučice i pomicanjem gasa.

⚠ Uključivanje pogona mora se vršiti na opisane načine (odl. 5.7), jer bi previše naglo uključenje pogona moglo izazvati propinjanje i gubitak kontrole nad strojem, posebno na padinama.

6.5.2 Kočenje

Najprije usporite stroj smanjujući broj okretaja motora, zatim pritisnite papučicu kočnice (odl. 5.4; odl. 5.6) kako biste nastavili usporavati sve do zaustavljanja.

Samo za modele s hidrostatskim prijenosom

Već pri otpuštanju papučice pogona stroj će znatno usporiti (odl. 5.7)

6.5.3 Kretanje unatrag

VAŽNO *Kretanje unatrag morate aktivirati dok je stroj zaustavljen.*

Samo za modele s mehaničkim prijenosom

1. Pritišćite papučicu (odl. 5.4) sve dok se stroj ne zaustavi.
2. Pomaknite ručicu mjenjača u položaj kretanja unatrag "R" (odl. 5.5).
3. Postupno otpušćajte papučicu kako biste aktivirali spojku te započeli kretanje unatrag.

Samo za modele s hidrostatskim prijenosom

1. Pritišćite papučicu (odl. 5.6) sve dok se stroj ne zaustavi.
2. započnite kretanje unatrag pritišćući papučicu pogona u pravcu kretanja unatrag (odl. 5.7).

6.5.4 Košenje trave

Za rad strojem postupite kako se opisuje u nastavku:

1. pomaknite gas u položaj maksimalnog broja okretaja ("zec") – ovaj položaj treba uvijek koristiti tijekom primjene stroja;
2. pomaknite sustav noževa u položaj maksimalne visine;
3. uključite noževe (odl. 5.8) tek na travnatom pokrivaču, izbjegavajući njihovo uključivanje na šljunkovitom terenu ili u vrlo visokoj travi;
4. podosite brzinu napredovanja i visinu košnje (odl. 5.10) prema uvjetima travnjaka (visini, gustoći i vlažnosti trave);
5. postupno i vrlo oprezno počnite napredovati po travnjaku, kao što je već prethodno opisano.

VAŽNO *Kako biste se mogli kretati unatrag s uključenim noževima trebate pritisnuti i držati pritisnut gumb za dozvoljavanje*

košenja pri kretanju unatrag (odl. 5.9) kako ne biste prouzročili zaustavljanje motora.

Potrebno je smanjiti brzinu svaki put kad osjetite pad broja okretaja motora, imajući u vidu da trava neće nikad biti dobro pokošena ako je brzina napredovanja prevelika u odnosu na količinu pokošene trave.

Isključite noževe i pomaknite sustav noževa u položaj maksimalne visine:

- prilikom premještanja iz jednog radnog područja na drugo,
- prilikom prelaženja preko netravnatih površina,
- svaki put kad treba prijeći neku prepreku.

6.5.5 Savjeti za održavanje urednog travnjaka

1. Da bi travnjak održao lijepi izgled, zelen i mekan, potrebno ga je redovito kositi. Travnjak mogu sačinjavati različite vrste trave. Učestalim košenjem pospešuje se rast onih trava koje razvijaju obilno korijenje i stvaraju gusti prekrivač, dok se kod rjeđeg košenja razvija pretežno visoka i divlja trava (djetelina, ivančice itd.).
2. Travu je uvijek poželjno kositi kad je travnjak potpuno suh.
3. Noževi moraju biti čitavi i dobro naoštreni, tako da sječenje bude čisto i bez čupanja radi kojeg vrhovi kasnije požute.
4. Motor mora raditi na najvećem broju okretaja, da bi se osigurao čisti rez trave, a i da bi se postiglo odgovarajuće potiskivanje pokošene trave kroz kanal za izbacivanje.
5. Učestalost košenja mora biti razmjerna rastu trave, tako da između dvije košnje trava ne naraste previše.
6. U najtoplijim i suhim razdobljima travu je preporučljivo kositi nešto višu, kako bi se ograničilo isušivanje zemljišta.
7. Optimalna visina trave na njegovanom travnjaku iznosi otprilike 4-5 cm i samo jednim košenjem se ne bi smjelo odstraniti više od jedne trećine ukupne visine. Ako je trava jako visoka, košenje je bolje izvesti u dva navrata, u razmaku od jednog dana: prvo s noževima na maksimalnoj visini i eventualno sužavajući širinu rezanja, a drugo na željenoj visini (sl. 21).
8. Travnjak će imati ljepši izgled ako košenje vršite naizmjenično u dva smjera (sl. 22).
9. Ako se kanal za izbacivanje lako zapuni travom, preporučljivo je smanjiti brzinu napredovanja jer je vjerojatno prevelika u odnosu na stanje travnjaka; ako problem ustraje, mogući uzrok mogu predstavljati zatupljeni noževi ili deformacija profila krilaca.

10. Budite vrlo oprezni pri košenju u blizini grmlja i niskih ogradica koji bi mogli oštetiti paralelnost i rub sustava noževa i same noževe.

6.5.6 Praznjenje košare za sakupljanje trave (*samo za modele sa sakupljanjem straga*)

NAPOMENA Košaru za sakupljanje trave možete prazniti samo kad su noževi isključeni; u suprotnom bi se zaustavio motor.

- Nemojte dopustiti da se košara za sakupljanje trave prepuni, kako biste izbjegli začepljenje kanala za izbacivanje.
- Zvučni signal označit će da je košara za sakupljanje trave puna:
 1. isključite noževe (odl. 5.8) i signal će prestati;
 2. pomaknite upravljački element gasa u položaj minimalnog broja okretaja, "kornjača";
 3. zaustavite napredovanje i stavite u položaj praznog hoda (odl. 5.5; odl. 5.7);
 4. aktivirajte parkirnu kočnicu;
 5. zaustavite motor;
 6. izvucite ručicu (sl. 23.A – ako postoji) ili uhvatite stražnju ručku (sl. 23.A1) i prevrnite košaru za sakupljanje trave kako biste je ispraznili;
 7. zatvorite košaru za sakupljanje trave tako da ostane zakačena za kuku (sl. 23.B).

6.5.7 Čišćenje kanala za izbacivanje (*samo za modele sa sakupljanjem straga*)

- Kanal za izbacivanje se može začepiti ako se kosi vrlo visoka ili mokra trava pri prevelikoj brzini napredovanja. U slučaju začepjenja treba slijediti ono što se opisuje u pog. 7.4.2.

6.5.8 Završetak košenja

Po završetku košenja:

1. isključite noževe;
2. smanjite broj okretaja motora;
3. stavite sustav noževa u položaj maksimalne visine kako biste se vratili na početno mjesto.

6.6 ZAUSTAVLJANJE

Za zaustavljanje stroja:

1. stavite ručicu gasa u položaj minimalnog broja okretaja, «kornjača»

⚠ *Kako bi se izbjegla ponovna iskra, prije gašenja motora pustite gas*

20 sekundi u položaju minimalnog broja okretaja, «kornjača».

2. ugasi motor pomicanjem ključa u položaj zaustavljanja;
3. kad se motor ugasi, zatvorite ventil za gorivo (sl. 24.A – ako postoji);
4. izvadite ključ.

VAŽNO Radi održavanja napunjenosti akumulatora nemojte ostavljati ključ u položaju "vožnja" ili "paljenje farova" kad motor ne radi.

⚠ *Odmah nakon gašenja motor bi mogao biti vrlo vruć. Nemojte dodirivati ispušnu cijev ni susjedne dijelove. Postoji opasnost od opekline.*

6.7 NAKON KORIŠTENJA

1. Prije spremanja stroja u bilo kakvu prostoriju, pustite motor da se ohladi.
2. Očistite stroj (odl. 7.4).
3. Spustite sustav noževa, stavite u prazni hod, aktivirajte parkirnu kočnicu, zaustavite motor i izvadite ključ za paljenje (i uvjerite se da su se svi dijelovi u pokretu potpuno zaustavili):
 - svaki put kad stroj ostavljate bez nadzora, napuštate vozačko mjesto ili parkirate stroj.

7. REDOVNO ODRŽAVANJE

7.1 OPĆENITO

⚠ *Sigurnosne upute koje treba slijediti navode se u 2. pog. Strogo poštujujte te naznake kako se ne biste suočili s ozbiljnim rizicima ili opasnostima.*

⚠ *Prije obavljanja bilo kakve kontrole, čišćenja ili zahvata na održavanju/podešavanju na stroju:*

- **isključite nož;**
- **stavite u prazni hod;**
- **aktivirajte parkirnu kočnicu;**
- **zaustavite motor;**
- **izvadite ključ (nikad ne ostavljajte ključ u bravi ili na dohvata djece, odnosno nestručnih osoba);**
- **uvjerite se da su se svi dijelovi u pokretu potpuno zaustavili;**
- **pročitajte odgovarajuće upute.**
- **Nosite odgovarajuću odjeću, radne rukavice i zaštitne naočale.**

- Učestalost i vrste zahvata sažeto se navode u "Tablici održavanja". Cilj tablice je pomoći vam u održavanju učinkovitosti i sigurnosti vašeg stroja. U njoj se navode glavni zahvati i vremenski razmaci predviđeni za svaki od njih. Izvršite odgovarajući postupak prema prvom roku koji nastupi.
- Korištenje rezervnih dijelova i dodatne opreme koji nisu originalni i/ili nisu pravilno montirani može negativno utjecati na rad i na sigurnost stroja. Proizvođač otklanja bilo kakvu odgovornost u slučaju oštećenja, nesreća ili ozljeda koje su prouzročili rečeni proizvodi.
- Originalne rezervne dijelove možete nabaviti u servisnim radionicama i kod ovlaštenih prodavača.

7.2 DOLIJEVANJE GORIVA/PRAŽNENJE SPREMNIKA GORIVA

NAPOMENA *Odgovarajuća vrsta goriva navodi se u priručniku s uputama za motor.*

VAŽNO *Stroj se dostavlja korisniku bez goriva. Slijedite sve upute koje se navode u priručniku s uputama za motor.*

7.2.1 Dolijevanje

Kako doliti gorivo:

1. Odvijte čep za zatvaranje spremnika i skinite ga (sl. 25).
2. Stavite lijevak (sl. 25).
3. Dolijte gorivo pazeći da spremnik ne bude sasvim pun.
4. Izvadite lijevak.
5. Na završetku dolijevanja dobro navijte čep za gorivo i očistite ono što se eventualno izlilo.

VAŽNO *Pazite da ne prolijete benzin na plastične dijelove kako se ne bi oštetili; u slučaju nehotičnog prolivanja, odmah isperite vodom. Jamstvo ne pokriva oštećenja plastičnih dijelova karoserije ili motora prouzročena benzinom.*

7.2.2 Pražnjenje spremnika

NAPOMENA *Gorivo je pokvarljivo i ne smije ostati u spremniku dulje od 30 dana. Prije duljeg razdoblja skladištenja (9. pog.), ispraznite spremnik goriva.*

! *Prije pražnjenja spremnika goriva pustite da se motor ohladi.*

1. Namjestite stroj na ravnoj površini, na otvorenom.

2. Namjestite neku posudu za sakupljanje kod cijevi (sl. 27.A).
3. Odvojite cijev (sl. 27.A) na ulazu u filter benzina (sl. 27.B).
4. Otvorite ventil za gorivo (ako postoji).
5. Sakupite gorivo u prikladni kanistar.
6. Ponovno spojite cijev (sl. 27.A) pazeći da pravilno namjestite obujmicu (sl. 27.C).
7. Zatvorite ventil za gorivo (ako postoji).

! *Pri sljedećoj uporabi uvjerite se da cijevi, ventil i rasplinjač ne propuštaju benzin.*

7.3 KONTROLA, NADOLIJEVANJE I ISPUŠTANJE MOTORNOG ULJA

NAPOMENA *Odgovarajuća vrsta ulja navodi se u priručniku s uputama za motor.*

VAŽNO *Stroj se dostavlja korisniku bez motornog ulja.*

VAŽNO *Slijedite sve upute koje se navode u priručniku s uputama za motor.*

7.3.1 Kontrola/nadolijevanje

! *Kontrolirajte razinu ulja prije svake uporabe.*

- Kontrolirajte razinu motornog ulja: prema preciznim uputama iz priručnika za motor, razina mora biti između oznaka MIN i MAX na šipki (sl. 26).

! *Nemojte previše napuniti jer bi to moglo izazvati pregrijavanje motora. Ako razina prelazi oznaku "MAX", dolijte do ispravne razine.*

7.3.2 Ispuštanje

! *Motorno ulje bi moglo biti vrlo vruće ako ga izvadite odmah nakon gašenja motora. Zato prije vađenja ulja ostavite motor da se ohladi nekoliko minuta.*

Motorno ulje mijenjajte učestalošću koja se navodi u priručniku s uputama za motor.

Postupite kako se opisuje u nastavku.

• **Tip "I":**

1. namjestite stroj na ravnoj površini.
2. Namjestite neku posudu za sakupljanje kod produžne cijevi (sl. 28.A).
3. Držite nepomičnu produžnu cijev (sl. 28.A) i odvijte čep za ispuštanje (sl. 28.B).
4. Sakupite ulje u posudu.
5. Vratite čep za ispuštanje (sl. 28.B) na mjesto pazeći na položaj unutarnje brtve (sl. 28.C).

- Zategnite do kraja držeci nepomičnu produžnu cijev (sl. 28.A).
- Očistite ulje koje se eventualno izlilo.

• **Tip "II":**

- odvijte čep za punjenje (sl. 28.A).
- Montirajte cjevčicu (sl. 28.B) na štrcaljku (sl. 28.C) i provucite je do kraja kroz otvor.
- Pomoću štrcaljke (sl. 28.C) usišite svo motorno ulje, imajući u vidu da radnju treba ponoviti nekoliko puta do potpunog pražnjenja.

• **Tip "III":**

- Namjestite stroj na ravnoj površini.
- Namjestiti neku posudu za sakupljanje kod produžne cijevi (sl. 28.A);
- Pritisnuti rascjepku (sl. 28.B);
- Otkvačiti produžnu cijev s nosača okrećući je prema dolje;
- Nagnuti produžnu cijev i ispuštiti ulje u odgovarajuću posudu
- Ponovno zakvačiti produžnu cijev (sl. 28.A) na nosač (sl. 28.C) prije nadolijevanja ulja.
- Očistite ulje koje se eventualno izlilo.

VAŽNO Predajte ulje na odlaganje u skladu s lokalnim propisima.

7.4 POTPORNİ KOTAČIĆI

Različiti položaji montiranja kotačića omogućuju održavanje sigurnosnog prostora "H" između ruba sustava noževa i terena (sl. 17.A; sl. 18.A). Podesite položaj potpornih kotačića prema neravninama terena.

 Ovu radnju trebate uvijek izvršiti na oba kotačića, tako da ih namjestite na istu visinu DOK JE MOTOR UGAŠEN I NOŽEVI ISKLJUČENI.

a. samo za modele s bočnim izbacivanjem

Kako biste promijenili položaj:

- odvijte i izvucite vijak (sl. 17.B),
- ponovno namjestite kotačić (sl. 17.A) s odstojnikom (sl. 17.C) u otvor koji odgovara željenoj udaljenosti,
- zategnite do kraja vijak (sl. 17.B) u matici (sl. 17.D).

b. samo za modele sa sakupljanjem straga

Kako biste promijenili položaj:

- odvijte maticu (sl. 18.B) i izvucite osovinu (sl. 18.C),
- ponovno namjestite kotačić (sl. 18.A) u željeni položaj,
- ponovno montirajte osovinu (sl. 18.C) pazеći da glava osovine (sl. 18.C) bude okrenuta prema unutrašnjosti stroja,

- do kraja zategnite maticu (sl. 18.B).

7.5 ČIŠĆENJE

Nakon svake uporabe obavite čišćenje pridržavajući se uputa koje slijede.

7.5.1 Čišćenje stroja

- Očistite stroj izvana tako da plastične dijelove karoserije operete spužvom namočenom u vodu i sredstvo za čišćenje, pazеći da ne smočite motor, komponente električnog sustava i elektroničku tiskanu pločicu koja se nalazi ispod ploče s instrumentima.
- Kako bi se smanjio rizik od požara, pazite da su motor, ispušni prigušivač i kućište akumulatora čisti od ostataka trave, lišća ili viška masnoće.

VAŽNO Za pranje karoserije i motora nemojte nikad koristiti visokotlačne pištolje ili agresivne tekućine!

VAŽNO Nemojte prati prijenos dok je topao. Za pranje prijenosa nemojte se nikad koristiti visokotlačnim pištoljima.

7.5.2 Čišćenje kanala za izbacivanje (samo za modele sa sakupljanjem straga)

U slučaju začepljenja kanala za izbacivanje treba:

- skinuti košaru za sakupljanje trave ili štitnik stražnjeg otvora za izbacivanje;
- odstraniti nagomilanu travu radeći na strani otvora za izbacivanje na kanalu.

7.5.3 Čišćenje košare (samo za modele sa sakupljanjem straga)

- Ispraznite košaru za sakupljanje trave
- Protresite je kako biste je očistili od ostataka trave i zemlje
- Ponovno montirajte košaru pa operite unutrašnjost sustava noža (odl. 7.4.4-a), nakon čega košaru trebate skinuti, isprazniti, isprati i spremiti tako da se može brzo osušiti.

7.5.4 Čišćenje sustava noževa

Detaljno očistite sustav noževa radi uklanjanja svih ostatak trave ili trunaka.

 Za vrijeme čišćenja sustava noževa udaljite osobe ili životinje iz okolnog područja.

a. Čišćenje unutarnjeg dijela

Pranje unutrašnjosti sustava noža i kanala za izbacivanje treba obavljati na čvrstom podu i:

- s montiranom košarom za sakupljanje trave ili štitnikom stražnjeg otvora za izbacivanje (*samo za modele sa sakupljanjem straga*);
 - s montiranim usmjerivačem za bočno izbacivanje (*samo za modele s bočnim izbacivanjem*);
 - rukovatelj mora sjediti;
 - sustav noževa mora biti u položaju «1»;
 - motor mora raditi;
 - prijenos mora biti u praznom hodcu;
 - noževi moraju biti uključeni.
- Naizmjenično spojite crijevo za vodu na predviđene priključke (sl. 29.A; sl. 30.A), tako da voda dotječe nekoliko minuta na svaki dok se noževi okreću.

VAŽNO *Kako se ne bi ugrozio dobar rad elektromagnetske spojke:*

- spojka ne smije doći u dodir s uljem;
- ne usmjeravajte visokotlačne mlazove vode izravno na sklop spojke;
- za čišćenje spojke nemojte koristiti benzin.

b. Čišćenje vanjskog dijela

⚠ *Na gornjem dijelu sustava noževa ne smije doći do nakupljanja trunaka i ostataka suhe trave, kako bi se mogla održavati optimalna razina učinkovitosti i sigurnosti stroja.*

Za čišćenje gornjeg dijela sustava noževa potrebno je da:

- potpuno spustite sustav noževa (položaj «1»);
- usmjerite mlaz stlačenog zraka kroz otvore desne i lijeve zaštite (sl. 29; sl. 30).

7.6 AKUMULATOR

Pažljivo održavanje akumulatora od bitnog je značaja za njegovu dugotrajnost. Akumulator vašeg stroja mora se obvezno puniti:

- prije prve uporabe novokupljenog stroja;
- prije svakog duljeg razdoblja nekorištenja (dulje od 30 dana, odl. 9);
- prije puštanja u rad nakon duljeg razdoblja nekorištenja.

Pažljivo pročitajte i strogo se pridržavajte opisanog postupka punjenja iz priručnika priloženog akumulatoru. U slučaju nepoštivanja postupka ili neizvršenog punjenja akumulatora, moguće je nastanak nepopravljive štete na elementima akumulatora. Ispražnjeni akumulator **treba** što prije napuniti.

VAŽNO *Punjenje se mora izvršiti pomoću aparata sa stalnim naponom. Drugi načini punjenja mogu nepopravljivo oštetiti akumulator.*

- Stroj ima konektor (sl. 31.A) za punjenje koji treba spojiti na odgovarajući konektor predviđenog dostavljenog punjača akumulatora za održavanje (ako postoji) ili raspoloživog po narudžbi (odl. 15.2).

VAŽNO *Taj konektor smijete koristiti isključivo za spajanje na punjač akumulatora za održavanje koji je predvidio proizvođač. Pri uporabi:*

- slijedite naznake koje se navode u odgovarajućim uputama za uporabu;
- slijedite naznake koje se navode u priručniku za akumulator;

7.7 PRIČVRSNE MATICE I VIJCI

- Pazite na zategnutost matrica i vijaka, kako biste bili sigurni da je stroj uvijek u sigurnim radnim uvjetima.

8. IZVANREDNO ODRŽAVANJE

8.1 SIGURNOSNE PREPORUKE

⚠ *Morate odmah kontaktirati svog prodavača ili specijalizirani centar ako nađete na nepravilnosti u radu:*

- kočnice,
- uključivanja i zaustavljanja noževa,
- uključivanja pogona pri kretanju naprijed ili unatrag.

8.2 SUSTAV NOŽEVA/NOŽEVI

8.2.1 Poravnavanje sustava noževa

Pravilno podešavanje sustava noževa od bitnog je značaja za ravnomjerno košenje travnjaka (sl. 32). U slučaju neravnomjernog košenja, provjerite tlak guma (odl. 6.1.3). Ako to nije dovoljno za postizanje ravnomjernog košenja, morate kontaktirati svog prodavača radi podešavanja poravnanja sustava noževa.

8.2.2 Noževi

Loše naoštreni nož trga travu, što izaziva požućivanje travnjaka.

⚠ *Sve radnje vezane uz noževa (demontriranje, oštrenje, balansiranje, popravak, ponovno montiranje i/ili zamjena) su zahtjevni poslovi za koje je, osim uporabe posebnog alata, potrebna i specifična*

stručnost; stoga ih, iz sigurnosnih razloga, mora uvijek obavljati specijalizirani centar.

⚠ Oštećene, iskrivljene ili istrošene noževe dajte uvijek zamijeniti u bloku, zajedno s njihovim vijcima, kako bi se održala izbalansiranost.

VAŽNO Noževe je uputno zamjenjivati u paru, posebno u slučaju osjetne razlike u istrošenosti.

VAŽNO Uvijek koristite originalne noževe sa šifrom koja se navodi u tablici "Tehnički podaci".

S obzirom na razvoj proizvoda, noževi navedeni u tablici "Tehnički podaci" vremenom mogu biti zamijenjen drugima, istih svojstava zamjenjivosti i radne sigurnosti.

8.3 ZAMJENA PREDNJIH/ STRAŽNJIH KOTAČA

8.3.1 Pripremne radnje

VAŽNO Služite se odgovarajućom podiznom napravom, na primjer pantograf dizalicom.

Prije vršenja zahvata na zamjeni kotača obavite radnje u nastavku.

- Skinite svu dodatnu opremu;
- namjestite stroj na čvrstu i ravnu površinu koja će jamčiti njegovu stabilnost;
- aktivirajte parkirnu kočnicu;
- zaustavite motor;
- izvadite ključ.
- Smjestite dizalicu u točku podizanja, blizu kotača koji treba zamijeniti (odl. 8.3.2; odl. 8.3.3).
- Kontrolirajte je li dizalica savršeno okomita na teren.

8.3.2 Izbor i namještanje dizalice na stražnje kotače

Smjestite drvene klinove (sl. 33.A) ispod kotača (sl. 33.B) koji se nalazi na onoj strani na kojoj treba zamijeniti kotač (sl. 33.C).

Kod modela sa sakupljanjem straga:

- maksimalna moguća visina zatvorene dizalice iznosi 110 mm (sl. 33).
- Namjestite dizalicu ispod stražnje ploče (sl. 34.A), 180 mm od bočnog ruba.

Kod modela s bočnim izbacivanjem:

- maksimalna moguća visina zatvorene dizalice iznosi 110 mm (sl. 35).

- Namjestite dizalicu ispod stražnje osovine, u točki koja je naznačena na slici (sl. 36.A).

NAPOMENA Dizalica namještena kako se opisuje u ovom odlomku omogućuje podizanje samo onog kotača koji treba zamijeniti.

8.3.3 Izbor i namještanje dizalice na prednje kotače

1. Smjestite drvene klinove (sl. 37.A) ispod kotača (sl. 37.B) koji se nalazi iza onog kotača koji treba zamijeniti (sl. 37.C).
2. maksimalna moguća visina zatvorene dizalice iznosi 110 mm
3. Položite na dizalicu (sl. 38.A) četverokutni drveni umetak (sl. 38.B) presjeka otprilike 10 x 10 cm.

NAPOMENA Drveni umetak sprječava oštećenje prednje osovine.

4. Podignite dizalicu tako da se umetak oslanja na šasiju i na strukturalne dijelove (sl. 38.C).

NAPOMENA U ovoj fazi držite umetak jednom rukom u ravnoteži na dizalici.

NAPOMENA Tako namještena dizalica omogućuje podizanje cijele prednje osovine.

8.3.4 Zamjena kotača

VAŽNO Uvjerite se da će stroj tijekom podizanja ostati stabilan i nepomičan. Ako primijetite bilo što neobično, odmah spustite dizalicu, provjerite i riješite eventualne probleme te ponovno podignite.

1. Izvucite poklopac (sl. 39.A).
2. Podignite koliko je dovoljno da biste kotač mogli lako izvući.
3. Pomoću odvijača izvucite elastični prsten (sl. 39.B) i podložnu pločicu s uzdignutim rubom (sl. 39.C).
4. Skinite kotač koji treba zamijeniti.
5. Premažite osovinu (sl. 39.D) mašću.
6. Montirajte rezervni kotač.
7. Ponovno pažljivo namjestite podložnu pločicu s uzdignutim rubom i elastični prsten.

VAŽNO Provjerite jesu li stražnji kotači iste visine (sl. 40.A) te da razlika vanjskog promjera dvaju kotača (sl. 40.B) nije veća od 8-10 mm. Ako do toga dođe, kako bi se izbjegli nepravilni rezovi treba podesiti poravnanje sustava noževa u ovlaštenoj radionici.

8.3.5 Popravak ili zamjena guma

Gume su tipa "Tubeless" (bez zračnice), stoga svaku zamjenu ili popravak probušene gume mora obaviti specijalizirani vulkanizer, i to na način koji se predviđa za takvu vrstu gume.

8.4 ELEKTRONIČKA TISKANA PLOČICA

Elektronička tiskana pločica je komponenta smještena ispod ploče s instrumentima, koja upravlja svim sigurnostima stroja.

8.4.1 Zaštita tiskane pločice (samo za modele sa sakupljanjem straga)

- Elektronička tiskana pločica je smještena ispod ploče s instrumentima i ima zaštitu sa samostalnim uspostavljanjem koja prekida krug u slučaju nepravilnosti u električnom sustavu (14. pog.).

8.4.2 Osigurač tiskane pločice (samo za modele s bočnim izbacivanjem)

- Elektronička tiskana pločica je smještena ispod ploče s instrumentima i ima osigurač koji prekida strujni krug u slučaju kvara ili kratkih spojeva na električnom sustavu (14. pog.).

8.5 ZAMJENA OSIGURAČA

Na stroju je predviđeno nekoliko osigurača (sl. 41.A) različite snage, sa sljedećim funkcijama i karakteristikama:

- osigurač 10 A = za zaštitu općih krugova i snagu elektroničke tiskane pločice, čija intervencija izaziva zaustavljanje stroja i, **samo za modele s izbacivanjem straga**, potpuno gašenje kontrolnog svjetla na ploči s instrumentima (odl. 5.11)
- osigurač 25 A = za zaštitu kruga punjenja, čija se intervencija očituje u progresivnom praznjenju akumulatora i posljedičnim poteškoćama pri pokretanju.

Snaga osigurača označena je na samom osiguraču.

VAŽNO Pregorjeli osigurač treba uvijek zamijeniti drugim jednake vrste i snage, a nikad osiguračem drukčijeg kapaciteta.

Ako ne uspijete ukloniti uzroke intervencije, kontaktirajte svog prodavača.

8.6 ZAMJENA ŽARULJA

8.6.1 Tip "I" – Sijalice

- Žarulje (18 W) treba uvući u bajunetno grlo koje se izvuče pomoću kliješta, okretanjem u smjeru kazaljke na satu (sl. 42)

8.6.2 Tip "II" – LED žarulje

- Odvijte prstenastu maticu (sl. 42.A) i izvadite konektor (sl. 42.B). Demontirajte rasvjetno tijelo s LED žaruljicama (sl. 42.C), koje je pričvršćeno vijcima (sl. 42.D).

8.7 STRAŽNJA OSOVINA

- Izrađena je od zatvorenog monobloka i ne zahtijeva održavanje; opremljena je trajnim punjenjem maziva za koje nisu potrebne zamjene ili dolijevanje.

9. SKLADIŠTENJE

Što treba učiniti u slučaju skladištenja stroja dulje od 30 dana

- Pustite da se motor ohladi
- Odspojite kabele s akumulatora i čuvajte ga na suhom i hladnom mjestu.
- Ispraznite spremnik goriva (odl. 7.2.2) i slijedite upute koje sadrži priručnik s uputama za motor.
- Temeljito očistite stroj.
- Provjerite da na stroju nema oštećenja. Ako treba, kontaktirajte ovlaštenu servisnu centar.
- Stroj skladištite:
 - sa spuštenim sustavom noža
 - u suhom prostoru
 - zaštićen od vremenskih nepogoda
 - po mogućnosti prekriven ceradom (odl. 15.4)
 - na djeci nedostupnom mjestu
 - uvjerivši se da ste izvadili ključeve ili alat koji ste koristili pri održavanju.

Pri ponovnom stavljanju stroja u pogon:

- uvjerite se da cijevi, ventil za gorivo i rasplinjač ne propuštaju gorivo;
- pripremite stroj kao što se navodi u poglavlju "6. Uporaba stroja".

10. PREMJEŠTANJE I PRIJEVOZ

- Što trebate učiniti prilikom premještanja stroja:
 - isključite nož;

- pomaknite sustav noževa u položaj maksimalne visine;
- ugasite motor.
- Kad se stroj prevozi nekim vozilom ili prikolicom:
 - koristite pristupne rampe odgovarajuće otpornosti, širine i dužine;
 - utovarite stroj s ugašenim motorom, s ključem za paljenje izvađenim iz njegovog sjedišta na stroju, bez vozača; i to guranjem, uz pomoć odgovarajućeg broja osoba;
 - zatvorite ventil za gorivo (ako postoji);
 - spustite sustav noža;
 - aktivirajte parkirnu kočnicu;
 - namjestite ga tako da ne predstavlja opasnost ni za koga;
 - čvrsto ga blokirati na prijevoznom sredstvu pomoću užadi ili lanaca kako bi se izbjeglo njegovo prevrtanje uz moguću oštećenje i ispuštanje goriva.

11. SERVISIRANJE I POPRAVKI

Ovaj priručnik pruža sve potrebne naznake za rukovanje strojem i njegovo pravilno osnovno održavanje koje obavlja korisnik. Sve zahvate podešavanja i održavanja koji nisu opisani u ovom priručniku mora obaviti vaš prodavač ili specijalizirani centar, koji raspolažu potrebним znanjem i opremom, kako bi se osiguralo pravilno izvršavanje posla i očuvali prvobitni stupanj sigurnosti i stanja stroja. Zahvati izvršeni u neprimjerenim strukturama ili od strane nekvalificiranog osoblja poništavaju bilo koji oblik jamstva i bilo kakve obaveze ili odgovornosti proizvođača.

- Samo ovlaštene servisne radionice mogu vršiti popravke i održavanje pod jamstvom.
- Ovlaštene servisne radionice koriste isključivo originalne rezervne dijelove. Originalni rezervni dijelovi i dodatna oprema razvijeni su upravo za ove strojeve.
- Neoriginalni rezervni dijelovi i dodatna oprema nisu odobreni; primjena neoriginalnih rezervnih dijelova i dodatne opreme ugrožava sigurnost stroja i oslobađa Proizvođača od bilo kakve obaveze ili odgovornosti.
- Preporučujemo da stroj jednom godišnje povjerite servisnoj radionici radi održavanja, servisiranja i kontrole sigurnosnih naprava.

12. ŠTO JAMSTVO POKRIVA

Jamstvo pokriva sve greške u materijalu i u proizvodnji. Korisnik mora pažljivo slijediti sve upute koje se daju u priloženoj dokumentaciji. Jamstvo ne pokriva oštećenja do kojih je došlo zbog:

- nepoznavanja popratne dokumentacije;
- nepažnje;
- neprimjerene ili nedopuštene uporabe i montaže;
- korištenja neoriginalnih rezervnih dijelova;
- korištenja dodatne opreme koju ne dostavlja ili nije odobrio proizvođač.

Osim toga, jamstvo ne pokriva:

- normalno trošenje potrošnog materijala kao što je pogonsko remenje, farovi, kotači, noževi, sigurnosni vijci i žice;
- normalno trošenje;
- motore. Oni su pokriveni jamstvima proizvođača motora, u naznačenim rokovima i uvjetima.

Kupca štite zakoni vlastite države. Ovo jamstvo ni na koji način ne ograničava prava kupca predviđena zakonima njegove države.

13. TABLICA ODRŽAVANJA

U poljima sa strane možete zabilježiti datum ili broj radnih sati pri kojem je izvršen zahvat.

Zahvat	Učestalost (sati)	Izvršeno (Datum ili Broj sati)					Napomene
STROJ							
Sigurnosne kontrole/provjera upravljačkih elemenata	Prije svake uporabe						odl. 6.2
Kontrola tlaka u gumama	Prije svake uporabe						odl. 6.1.3
Montiranje/provjera zaštita na izlazu	Prije svake uporabe						odl. 6.1.4
Opće čišćenje i kontrola	Na završetku svake uporabe						odl. 7.4
Provjera eventualnih oštećenja prisutnih na stroju. Ako treba, kontaktirajte ovlašteni servisni centar.	Na završetku svake uporabe						-
Napunjenost baterije	Prije skladištenja						odl. 7.5
Kontrola svih pričvršćenja	25						
Kontrola pričvršćenosti i naoštrenosti noževa	25						***
Kontrola pogonskog remena	25						***
Kontrola remena za upravljanje noževima	25						***
Kontrola i podešavanje kočnice	25						***
Kontrola i podešavanje pogona	25						***
Kontrola uključivanja i kočnice noža	25						***
Opće podmazivanje	25						****
Zamjena noževa	100						***
Zamjena pogonskog remena	-						** / ***
Zamjena remena za upravljanje noževima	-						** / ***
MOTOR							
Kontrola/hadolijevanje goriva do potrebne razine	Prije svake uporabe						odl. 7.2
Kontrola/hadolijevanje motornog ulja	Prije svake uporabe						odl. 7.3
Zamjena motornog ulja	...						*
Kontrola i čišćenje filtera zraka	...						*
Zamjena filtera zraka	...						*
Kontrola filtera benzina	...						*
Zamjena filtera benzina	...						*
Kontrola i čišćenje kontakata svječice	...						*
Zamjena svječice	...						*

* Kompletni popis i vremenske razmake pogledajte u priručniku za motor

** Kontaktirajte svog prodavača čim primijetite prve znakove lošeg rada

*** Radnja koju mora izvršiti vaš prodavač ili specijalizirani centar

**** Opće podmazivanje svih zglobova trebalo bi izvršiti i svaki put kad se predviđa dugo nekorištenje stroja

14. UTVRĐIVANJE NEPOGODNOSTI

NEPOGODNOST	MOGUĆI UZROK	RJEŠENJE
1. Ključ je u položaju «VOŽNJA», ali kontrolno svjetlo ostaje ugašeno (samo za modele sa sakupljanjem straga)	Intervenirala je zaštita elektroničke tiskane pločice zbog:	Stavite ključ u pol. «STOP» i potražite uzroke kvara:
	lošeg spoja akumulatora	provjerite spojeve (odl. 4.4)
	zamijenjenih polova akumulatora	provjerite spojeve (odl. 4.4).
	potpuno praznog akumulatora	napunite akumulator (odl. 7.5)
	pregorijevanja osigurača	zamijenite osigurač (10 A, odl. 8.5).
	smočene tiskane pločice	osušite mlakim zrakom
2. Ključ je u položaju «POKRETANJE», ali kontrolno svjetlo trepće i elektropokretač ne radi (samo za modele sa sakupljanjem straga)	nedostaju uvjeti za dozvoljavanje pokretanja	kontrolirajte jesu li zadovoljeni uvjeti za dozvoljavanje (odl. 6.2.2)
3. Ključ je u položaju «POKRETANJE», kontrolno svjetlo se pali, ali elektropokretač ne radi (samo za modele sa sakupljanjem straga)	nedovoljno napunjen akumulator	napunite akumulator (odl. 7.5)
	loš rad releja za pokretanje	kontaktirajte svog prodavača
4. Ključ je u položaju «POKRETANJE», no elektropokretač ne radi (samo za modele s bočnim izbacivanjem)		Stavite ključ u pol. «STOP» i potražite uzroke kvara:
	nedostaju uvjeti za dozvoljavanje pokretanja	kontrolirajte jesu li zadovoljeni uvjeti za dozvoljavanje (odl. 6.2.2)
	lošeg spoja akumulatora	provjerite spojeve (odl. 4.4)
	zamijenjenih polova akumulatora	provjerite spojeve (odl. 4.4)
	potpuno praznog akumulatora	napunite akumulator (odl. 7.5)
	pregorijevanja osigurača	zamijenite osigurač (10 A, odl. 8.5).
	smočene tiskane pločice	osušite mlakim zrakom
	loš rad releja za pokretanje	kontaktirajte svog prodavača
5. Ključ je u položaju «POKRETANJE», elektropokretač radi, ali se motor ne pokreće	nedovoljno napunjen akumulator	napunite akumulator (odl. 7.5)
	nedostatak dotoka benzina	provjerite razinu u spremniku (odl. 7.2.1)
		otvorite ventil (ako postoji) (odl. 6.4)
		provjerite filter benzina
kvar pri paljenju	provjerite pričvršćenost kapice svjećice	
	provjerite jesu li elektrode čiste i pravilno razmaknute	
6. Otežano pokretanje ili nepravilan rad motora	problemi pri izgaranju	očistite ili zamijenite filter zraka
		ispraznite spremnik i ulijte svježi benzin
		kontrolirajte i eventualno zamijenite filter benzina
7. Smanjeni radni učinak motora za vrijeme košenja	prevelika brzina napredovanja u odnosu na visinu košnje	smanjite brzinu napredovanja i/ili povećajte visinu košnje (odl. 6.5.4)

Ako nepogodnosti ustraju i nakon primjene opisanih rješenja, kontaktirajte svog prodavača.

NEPOGODNOST	MOGUĆI UZROK	RJEŠENJE
8. Motor se zaustavlja za vrijeme rada	intervencije sigurnosnih naprava	kontrolirajte jesu li zadovoljeni uvjeti za dozvoljavanje (odl. 6.2.2)
	osigurač je pregorio uslijed kratkog spoja ili nepravilnosti u električnom sustavu (samo za modele s bočnim izbacivanjem)	Potražite i uklonite uzroke kvara da se prekidanje strujnog kruga ne bi ponovilo Zamijenite osigurač (10 A, odl. 8.5). Ako se prekid ponove, kontaktirajte svog prodavača
9. Motor se zaustavlja za vrijeme rada i kontrolno svjetlo se gasi (samo za modele sa sakupljanjem straga)	Intervenirala je zaštita elektroničke tiskane pločice zbog:	Stavite ključ u pol. «STOP», pričekajte nekoliko sekundi da se krug automatski uspostavi i:
	zamijenjenih polova akumulatora	provjerite spojeve (odl. 4.4)
	nepravilnosti u radu regulatora punjenja akumulatora	provjerite spojeve akumulatora (odl. 4.4)
	kratki spoj	provjerite je li akumulator prisutan kontaktirajte svog prodavača
10. Noževi se ne uključuju ili se prilikom isključivanja ne zaustave odmah	problemi na sustavu uključivanja	kontaktirajte svog prodavača
11. Nepravilno košenje ili nedovoljno sakupljanje trave (samo za modele sa sakupljanjem straga)	sustav noževa nije paralelan s terenom	provjerite tlak guma (odl. 6.1.3) ponovno uspostavite poravnanje sustava noževa u odnosu na teren (odl. 8.2.1)
	neučinkovitost noževa	kontaktirajte svog prodavača
	brzina napredovanja je prevelika u odnosu na visinu trave koju treba pokositi	smanjite brzinu napredovanja i/ili podignite sustav noževa (odl. 6.5.4) pričekajte da se trava osuši
	začepljenje kanala	skinite košaru za sakupljanje trave i ispraznite kanal (odl. 7.4.2)
12. Nepravilno košenje (samo za modele s bočnim izbacivanjem)	sustav noževa nije paralelan s terenom	provjerite tlak guma (odl. 6.1.3) ponovno uspostavite poravnanje sustava noževa u odnosu na teren (odl. 8.2.1)
	neučinkovitost noževa	kontaktirajte svog prodavača
13. Nepravilna vibracija tijekom rada	sustav noževa je pun trave	očistite sustav noževa (odl. 7.4.4)
	noževi nisu izbalansirani ili su olabavljeni	kontaktirajte svog prodavača
	pričvrсни elementi su olabavljeni	provjerite i zategnite pričvrсне vijke motora i šasije
14. Nesigurno ili neučinkovito košenje	kočnica nije ispravno podešena	kontaktirajte svog prodavača
15. Nepravilno napredovanje, loš pogon na uzbrdici ili stroj teži propinjanju	problemi na remenu ili na napravi za uključivanje	kontaktirajte svog prodavača
16. Motor je upaljen, ali se pritiskom papučice pogona stroj ne pomiče (modeli s hidrostatskim prijenosom)	ručica za deblokiranje je u položaju deblokiranog prijenosa	vratite je u položaj aktiviranog prijenosa (odl. 5.13)
17. Stroj počinje nepravilno vibrirati i/ili je udario u strano tijelo	oštećenje ili olabavljeni dijelovi	zaustavite stroj i izvadite ključ za paljenje
		utvrdite eventualna oštećenja
		kontrolirajte ima li olabavljenih dijelova i zategnite ih
		pobrinite se za izvršavanje provjera, zamjena ili popravaka u specijaliziranom centru

Ako nepogodnosti ustraju i nakon primjene opisanih rješenja, kontaktirajte svog prodavača.

15. DODATNA OPREMA

15.1 KOMPLET ZA MALČIRANJE

Usitnjava pokošenu travu i ostavlja je na travnjaku (sl. 43.A1; sl. 43.A2).

15.2 PUNJAČ BATERIJA ZA ODRŽAVANJE

Omogućuje održavanje učinkovitosti akumulatora tijekom razdoblja nekorištenja stroja, jamčeći optimalnu razinu punjenja i dulje trajanje akumulatora (sl. 43.B).

15.3 KOMPLET ZA VUČU

Za vuču jedne male prikolice (sl. 43.C).

15.4 ZAŠTITNA CERADA

Štiti stroj od prašine za vrijeme nekorištenja (sl. 43.D)

15.5 KOMPLET ZA ŠTITNIK STRAŽNJEG OTVORA ZA IZBACIVANJE

Koristi se umjesto košare za sakupljanje trave, kad travu nije potrebno sakupljati (sl. 43.E).
(Samo za modele s izbacivanjem straga.)

15.6 LANCI ZA SNIJEG 18"

Poboljšavaju prijanjanje stražnjih kotača na mjestima koja su prekrivena

snijegom i omogućuju korištenje opreme za uklanjanje snijega (sl. 43.F).

15.7 KOTAČI ZA BLATO/SNIJEG 18"

Poboljšavaju performanse pogona po snijegu i po blatu.

15.8 PRIKOLICA

Za prijevoz alata ili drugih predmeta, u dopuštenim granicama opterećenja (sl. 43.H).

15.9 RASIPAČ

Za rasipavanje soli ili gnojiva (sl. 43.I).

15.10 VALJAK ZA TRAVU

Za zbijanje tla nakon sjetve ili za ravnjanje trave (sl. 43.J).

15.11 NOŽ ZA ČIŠĆENJE SNIJEGA

Za uklanjanje lopatom i bočno nagomilavanje uklonjenog snijega (sl. 43.K).

15.12 SAKUPLJAČ LIŠĆA I TRAVE

Za sakupljanje lišća i trave na travnatim površinama (sl. 43.L).



TARTALOMJEGYZÉK

1. ÁLTALÁNOS TUDNIVALÓK.....	2	6.7 A használat után	16
2. BIZTONSÁGI ELŐÍRÁSOK	2	7. RENDSZERES KARBANTARTÁS.....	16
3. ISMERTKEDJEN MEG A GÉPEL!.....	5	7.1 Általános tudnivalók	16
3.1 A gép leírása és rendeltetészerű használat.....	5	7.2 Üzemanyagöltés / az üzemyanyag-tartály kiürítése	16
3.2 Biztonsági jelzések	5	7.3 Motorolaj szintjének ellenőrzése, utántöltése és leürítése	17
3.3 Azonosító címke	6	7.4 Borotválás-gátló kis kerekek.....	17
3.4 A fő alkatrészek.....	6	7.5 Tisztítás	18
4. ÖSSZESZERELÉS	7	7.6 Akkumulátor.....	18
4.1 Alkatrészek az összeszereléshez.....	7	7.7 Rögzítő csavarok és anyák.....	19
4.2 A kormánykerék felszerelése.....	7	8. RENDKÍVÜLI KARBANTARTÁS.....	19
4.3 Az ülés felszerelése	7	8.1 Biztonsági tanácsok.....	19
4.4 Az akkumulátor felszerelése és bekötése	7	8.2 A vágóegység-tárcsa / vágóegységek	19
4.5 Az elülső lökhárító felszerelése	8	8.3 A elülső / hátsó kerekek cseréje	19
4.6 Az oldalsó kidobás deflektor felszerelése (csak az oldalsó kidobással felszerelt típusoknál)	8	8.4 Elektronikus kártya.....	20
4.7 A vágóegység-tárcsa oldalsó merevítőinek felszerelése (csak az oldalsó kidobással felszerelt típusoknál, ha van).....	8	8.5 Az olvadóbiztosíték cseréje.....	20
4.8 A hátsó lemez felszerelése és kiegészítése (csak a hátsó gyűjtéssel felszerelt típusoknál)	8	8.6 A lámpák cseréje	21
5. VEZÉRLÉSEK	9	8.7 Hátsó tengely	21
5.1 Kulcsos kapcsoló	9	9. TÁROLÁS.....	21
5.2 Gázkar	9	10.A GÉP MOZGATÁSA ÉS SZÁLLÍTÁSA	21
5.3 Kézfék-kar.....	9	11.SZERVIZSZOLGÁLAT ÉS JAVÍTÁS	21
5.4 Tengelykapcsolót /fék pedál (mechanikus hajtás).....	9	12.A JÓTÁLLÁS ÉRVÉNYESSÉGE	22
5.5 Sebességváltó kar (mechanikus hajtás)	9	13.KARBANTARTÁSI TÁBLAZAT	22
5.6 Fékpedál (Hidrosztatikus hajtás).....	10	14. A PROBLÉMÁK AZONOSÍTÁSA.....	24
5.7 Meghajtáspedál (Hidrosztatikus hajtás)	10	15. TARTOZÉKOK	26
5.8 Hidrosztatikus erőátvitelt kiiktató kar (hidrosztatikus hajtás)	10	15.1 "Mulcsöző" készlet	26
5.9 A vágóegységek bekapcsoló és kikapcsoló vezérlései.....	10	15.2 Akkumulátor-töltő.....	26
5.10 Fűnyírás hátramenetben engedélyező gomb.....	10	15.3 Vontató készlet.....	26
5.11 A vágási magasságot beállító kar.....	11	15.4 Takaró ponyva.....	26
5.12 Jelzőlámpa és hangjelző (csak a hátsó gyűjtéssel felszerelt típusoknál).....	11	15.5 Hátsó kidobás védőrész készlet	26
5.13 Gyűjtőzsák fordító kar (ha van, csak a hátsó gyűjtéssel felszerelt típusoknál) .	11	15.6 Hóláncok 18"	26
6. A GÉP HASZNÁLATA	11	15.7 Sár- és hókerekek 18"	26
6.1 Előkészítő műveletek	11	15.8 Utánfutó	26
6.2 Biztonsági ellenőrzések	12	15.9 Szóró	26
6.3 Használat dombos területen	13	15.10 Gyephenger.....	26
6.4 Indítás	13	15.11 Hótölőlap	26
6.5 Munkavégzés.....	13	15.12 Lomb- és fűgyűjtő.....	26
6.6 Leállítás.....	15		

1. ÁLTALÁNOS TUDNIVALÓK

1.1 HOGYAN KELL A HASZNÁLATI UTASÍTÁST ÉRTELMEZNI

A használati utasítás szövegében néhány, a biztonság vagy a használat szempontjából különösen fontos információt tartalmazó bekezdést eltérő módon kiemeltünk az alábbi kritérium szerint:

MEGJEGYZÉS vagy **FONTOS** az előző részekben feltüntetettekre vonatkozó pontosításokat, vagy egyéb információt tartalmaz a célből, hogy segítsen elkerülni a gép megrongálódását, illetve egyéb károk okozását.

A  szimbólum veszélyt jelez. A figyelmeztetés be nem tartása kezelő vagy más személyek sérülését, illetve károkat okozhat.

A szürke pontokkal jelölt kerettel kiemelt szakaszok opciós jellemzőket tartalmaznak, amelyek nincsenek meg a jelen használati utasításban leírt összes géptípusnál. Ellenőrizze, hogy az Ön gépen jelen vannak-e ezek a jellemzők.

Az összes "elülső", "hátsó", "jobb" és "bal" megjelölést a kezelő munkavégzési helyéből kell értelmezni.

1.2 HIVATKOZÁSOK

1.2.1 Ábrák

A jelen használati útmutatóban található ábrák számozása: 1, 2, 3 stb.

Az ábrákon látható alkatrészeket az A, B, C stb. betűk jelölik.

A 2. ábrán látható C alkatrészre való hivatkozás jelölése tehát: "Lásd a 2.C ábrát" vagy egyszerűen "(2.C ábra)".

Az ábrák csak illusztrációk. A valós alkatrészek eltérhetnek az ábrán láthatóktól.

1.2.2 Címek

A használati utasítás fejezetekre és szakaszokra oszlik. A "2.1. Betanítás" c. szakasz a "2. Biztonsági előírások" c. fejezet alcíme. A címekre vagy szakaszokra való hivatkozásokat a számozott szak. illetve fej. rövidítések jelölik. Például: "2. fej." vagy "2.1. szak."

2. BIZTONSÁGI ELŐÍRÁSOK

2.1 BETANÍTÁS

 **Ismerje meg a kezelőszerveket, és sajátítsa el a gép kezelését. Tanulja meg a motor gyors leállítását. A figyelmeztetések és az utasítások be nem tartása tüzeset okozhat és/vagy súlyos sérülésekhez vezethet.**

- Tilos gyermekekre bízni a gép használatát, illetve olyan személyre, aki nem ismeri a gép kezelésére vonatkozó útmutatásokat. A helyi törvények szabályozhatják a gép használatához előírt minimális életkort.
- Soha ne használja a gépet, ha a kezelő fáradt vagy nem érzi jól magát, illetve ha gyógyszer, kábítószer, alkohol vagy más olyan szerek hatása alatt áll, melyek reflexeit és figyelmét károsan befolyásolják.
- Ne szállítson gyermekeket vagy más utasokat.
- Ne feledje, hogy a gép kezelője vagy használója felelős a más személyeket ért balesetekért és váratlan eseményekért, illetve azok tulajdonában keletkező károkért. A felhasználó felelőssége a munkaterület talajviszonyaiból eredő potenciális veszélyek felmérése, valamint a saját és mások biztonsága garantálásához szükséges óvintézkedések alkalmazása, különösen lejtő vagy emelkedő, egyenetlen, csúszós vagy bizonytalan területeken.
- Ha harmadik személynek átadja vagy kölcsönadja a gépet, győződjön meg arról, hogy az elolvasta a jelen használati utasításba foglalt tudnivalókat.

2.2 ELŐKÉSZÍTŐ MŰVELETEK

Egyéni védőfelszerelések

- Viseljen megfelelő ruházatot, erős, csúszgátló cipőt és hosszúnadrágot. Ne működtesse a gépet mezítláb vagy nyitott szandálban. Viseljen hallásvédő fülvédőt..
- Ne használjon sálát, köpenyt, nyakláncot, karkötőt, olyan ruházatot, melyen nyakkendő, lobogó részek, szalagok vannak, illetve vagy bármilyen lelógó vagy széles kellékeket, melyek beakadhatnak a gépbe, vagy más a munkavégzés helyén lévő tárgyakra, illetve anyagokra.
- Ha hosszú a haja, kösse megfelelően össze.

Munkaterület / Gép

- Vizsgálja át gondosan a munkavégzés területét és távolítsa el minden olyan tárgyat, melyet a gép kidobhat, vagy amelyek sérüléseket okozhatnak a

vágóegységen/forgó egységeken (kövek, gallyak, vashuzalok, csontok, stb.).

Robbanómotorok: üzemanyag

⚠ VESZÉLY! Az üzemanyag tűzveszélyes.

- Az üzemanyagot erre a célra előírt tartályokban kell tárolni biztonságos helyen, hőforrásoktól vagy nyílt lángoktól távol.
- Tisztítsa meg a tartályokat és a tárolási területet a fű- és lombmaradványoktól és a felesleges kenőanyagtól.
- Ne hagyja a tartályokat gyermekek által elérhető helyen.
- Ne dohányozzon az üzemanyag feltöltése vagy utántöltése alatt, illetve az üzemanyaggal való tevékenységek során.
- Az üzemanyagot tölcser segítségével töltsé be, kizárólag a szabadban.
- Ne lélegezze be az üzemanyag gőzeit.
- Járó, vagy meleg motornál ne nyissa ki a tanksapkát és ne töltsön be üzemanyagot.
- Lassan nyissa ki tanksapkát és hagyja, hogy a belső nyomás fokozatosan kerüljön kieresztésre.
- Ne közelítsen lángot a tartály nyílásához a tartalmának ellenőrzése céljából.
- Ha az üzemanyag kifolyt, ne indítsa el a motort, hanem távolítsa el a gépet arról a területről, ahol ez történt, és kerülje az olyan eszközök használatát, melyek tüzet okozhatnak egészen addig, amíg az üzemanyag el nem párologott és a gőze szét nem oszlott.
- A gépre vagy a földre került minden üzemanyag-nyomot távolítson azonnal el.
- Tankolás után a tanksapkát és az üzemanyag-tartály dugóját gondosan csavarja vissza a helyére és alaposan húzza meg.
- Ne indítsa el a gépet azon a helyen, ahol az üzemanyag utántöltését végezte; a motor indítását az üzemanyag töltés helyétől legalább 3 méteres távolságra végezze.
- Kerülje az üzemanyagnak a ruházzal történő érintkezését, és ha ez mégis megtörtént volna, öltözzön át, mielőtt a motort elindítaná.

2.3 HASZNÁLAT KÖZBEN

Munkaterület

- A motort ne működtesse zárt térben, mivel veszélyes mennyiségű szénmonoxid kerülhet a levegőbe. Az indítási műveleteket szabadban, vagy jól szellőző helyen kell végezni! Soha ne feledje, hogy a motor kipufogógáza mérgező!
- A gép beindítása során ne irányítsa a kipufogót, tehát a kipufogógázt gyúlékony anyagok felé.

- Kerülje a gép használatát robbanásveszélynek kitett helyeken, gyúlékony folyadékok, gáz vagy por jelenléte esetén. Az elektromos érintkezések vagy mechanikus súrlódások szikrákat képezhetnek, melyek lángra lobbantathatják a port vagy a gőzöket.
- Kizárólag nappal vagy jó világítás és megfelelő látási viszonyok mellett dolgozzon.
- Tartson távol a munkavégzés területétől más személyeket, gyermekeket, állatokat. A gyermekekre egy másik felnőtteknek kell felügyelnie.
- kerülje a vizes fűben, esőben, viharveszélyben történő történő munkavégzést, főleg villámcsapás veszélye esetén.
- Különösen ügyeljen, ha a talaj egyenetlen (buckás, gödrös), valamint lejtőn és emelkedőn, figyeljen a rejtett veszélyekre és az esetleges akadályokra, amelyek korlátozhatják a látási viszonyokat.
- Különösen ügyeljen, amikor árokpart, szakadék vagy vízpart közelében dolgozik.
- A gép felborulhat, ha az egyik kerék túlhalad a parton, vagy ha a part beszakad.
- Lejtős talajon különösen óvatosan dolgozzon a felborulás és a gép feletti uralom elvesztése elkerülése érdekében. A gép feletti uralom elvesztésének alapvető okai:
 - A kerekek nem tapadnak
 - Túlzott sebesség
 - Nem megfelelő fékezés
 - Az adott használatra alkalmatlan gép
 - A talajviszonyokból eredő hatások ismeretének hiánya
 - Vontatójárműként való helytelen használat.

A helyes viselkedésre vonatkozó figyelmeztetések

- A gép vezetése és a munka során figyelme ne kalandozzon el, koncentráljon megfelelően a munkára.
- Legyen óvatos, amikor hátramenetben halad. Nézzon hátra és győződjön meg az akadályok hiányáról a hátramenet előtt és közben.
- Legyen óvatos terhek vontatása vagy nehéz felszerelések használatakor:
 - A vontatórudakhoz csak szabványos csatlakozási pontokat használjon;
 - Ne fordítsa el hirtelen a kormányt. Tolatás közben figyeljen;
 - Használjon ellensúlyokat vagy a kerekekre tett súlyokat, amikor azt a használati utasítás javasolja.
- Körültekintően járjon el, amikor gyűjtőzsákat és egyéb olyan tartozékokat használ, amelyek megváltoztathatják a gép egyensúlyát, különösen emelkedőn és lejtőn.

- Tartsa mindig távol a kezét és a lábát a vágóegységtől az elindításkor és a gép használata során egyaránt.
- Figyelem! a vágóelem a kikapcsolása után vagy a motor kikapcsolása után is tovább forog néhány másodpercig.
- Ügyeljen az egynél több vágóegységgel felszerelt vágócsoport esetében arra, hogy az egyik forgó vágóegység a többi forgását is okozhatja.
- Tartózkodjon mindig távol a kidobónyílástól.
- Ne érjen a motornak a használat során felforrósodó részeihez. Égési sérülés veszélye.
- A tűzveszély elkerülése érdekében ne hagyja a gépet járó motorral a magas fűben.

 Abban az esetben, ha a munka során géphiba vagy baleset történik, állítsa le azonnal a motort és távolítsa el a gépet, hogy ne okozhasson további károkat; amennyiben a kezelő vagy más személyek sérülését okozó baleset történt, nyújtson elsősegélyt az adott helyzetnek legmegfelelőbb módon és forduljon az illetékes egészségügyi intézményhez a szükséges ellátásért. Távolítsa el gondosan az esetleges törmelékeket, melyek jelenléte károkat, személyek vagy állatok sérülését okozhatja.

Használati korlátozások

- Soha ne használja a gépet, ha a védőrészek (gyűjtőzsák, oldalsó kidobás védőrész, hátsó kidobás védőrész) sérültek, hiányoznak vagy nincsenek megfelelően felszerelve.
- Ne használja a gépet, ha a tartozékok/szerszámok nincsenek felszerelve az előírt helyre.
- Ne kapcsolja ki, iktassa ki, távolítsa el vagy módosítsa a gépen levő biztonsági rendszereket/mikrokapcsolókat.
- Ne vesse alá a gépet túlságos erőfeszítésnek és ne használjon kis gépet nehéz munkák végrehajtásához; a megfelelő gép használata csökkenti a lehetséges veszélyeket, és javítja a munka minőségét.
- Ez a gép nem közeledhet közutakon! Használata (a KRESZ értelmében) kizárólag forgalom elől elzárt magánterületeken lehetséges.

2.4 KARBANTARTÁS, TÁROLÁS

A gép biztonságának és teljesítményszintjének érdekében végezze el a gép rendszeres karbantartását és gondoskodjon megfelelő tárolásáról.

Karbantartás

- Soha ne használja a gépet kopott vagy sérült alkatrészekkel. Ne javítsa, hanem cserélje ki.
- A tűzveszély csökkentése céljából rendszeresen ellenőrizze, hogy nincs-e olaj- vagy üzemanyag-szivárgás.
- A gép beállítási műveletei során ügyeljen arra, hogy az ujjai ne szoruljanak be a forgó vágóegység és a gép rögzített részei közé.

 A jelen útmutatóban megadott zajszint- és vibrációértékek a gép legnagyobb használati értékei. A nem egyensúlyban levő vágóelem, a túl gyors mozgás, a karbantartás elhanyagolása jelentősen befolyásolják a zajkibocsátást és a vibrálást. Ezért szükséges biztosítani azokat a megelőző intézkedéseket, melyek révén megszüntethetők a magas zajszint és a vibrálás okozta lehetséges károsodások; valamint gondoskodni kell a gép karbantartásáról, fülvédőt kell viselni és a munka során szüneteket kell tartani.

Tárolás

- A gépet ne raktározza üzemanyaggal teli tartállyal olyan zárt helyen, ahol az üzemanyag gőze láng, szikra vagy erős hőforrás közelében begyulladhatna.
- A tűzveszély csökkentése céljából ne hagyja a munka melléktermékeit tartalmazó tárolóedényeket a helyiségben.

2.5 KÖRNYEZETVÉDELLEM

- A környezet védelmét a gép használata során elsődleges fontossági szempontként kell figyelembe venni, mivel ez a békés egymás mellett élés és környezetünk érdeke.
- Ne zavarjon másokat a szomszédságában. A gépet csak elfogadható napszakokban használja (ne használja kora reggel vagy késő este, amikor másokat zavarhat).
 - Szigorúan tartsa be a helyi előírásokat a csomagolóanyagok, olaj, üzemanyag, szűrők, használt alkatrészek vagy bármilyen egyéb, környezetszennyező elem selejtezésére vonatkozóan; ezeket a hulladékokat ne helyezze a háztartási hulladékba, hanem szelektív hulladékkezelés keretében szállítsa a megfelelő gyűjtőtelepekre, ahol gondoskodnak azok újrahasznosításáról.
 - Szigorúan kövesse a helyi előírásokat a levágott növényzet megsemmisítését illetően.
 - Az üzemen kívül helyezéskor ne szennyezze a géppel a környezetet, hanem a hatályos helyi előírások értelmében adja le egy gyűjtőtelepen.

3. ISMERKEDJEN MEG A GÉPPEL!

3.1 A GÉP LEÍRÁSA ÉS RENDELTETÉSSZERŰ HASZNÁLATA

Ez a gép vezetőléses fűnyírógép.

A gép egy motorral van felszerelve, mely működteti a burkolattal védett vágóegységet, továbbá egy erőátviteli berendezéssel, mely a gép mozgását biztosítja.

A gép hátsó meghajtású. A hátsó tengelyre felszerelhető:

- mechanikus hajtás 5 előre- és 1 hátrameneti fokozattal
- hidrosztatikus hajtás végtelenül variálható előre- és hátrameneti fokozatokkal ("Hydro").

A kezelő a vezetőlésen elhelyezkedve vezetheti a gépet és működtetheti a fő vezérléseket.

A gépre felszerelt biztonsági szerkezetek néhány másodpercen belül leállítják a motort és a vágóegységet (6.2.2. szakasz).

3.1.1 Rendeltetésszerű használat

Ezt a gépet fűnyírás céljára terveztük és készítettük.

Általános ez a gép alkalmas az alábbiakra:

- Az MP 84 / MP 98 Series alkalmas az alábbiakra:
 1. fűnyírás és a fű összegyűjtése a gyűjtőzsákba
 2. fűnyírás és a fű ürítése a talajra a gép hátsó oldalán
 3. fűnyírás, a fű felaprítása és a talajra terítése (mulcsozás)
- Az SD 98 / 108 Series alkalmas az alábbiakra:
 4. fűnyírás és a fű ürítése a talajra a gép oldalán
 5. fűnyírás, a fű felaprítása és a talajra terítése (mulcsozás)

A gyártó által eredeti felszerelésként vagy külön rendelhető tartozékként előírt speciális tartozékok révén a gép különféle munkamódozatok szerint üzemeltethető, ezeket a jelen használati útmutató vagy az egyes tartozékok használati útmutatója írja le. A (gyártó által tervezett) kiegészítő tartozékok felszerelése révén a gép további funkciókat láthat el, a jelen használati útmutatóban vagy az egyes tartozékok használati útmutatójában megadott feltételek és korlátozások betartásával.

3.1.2 Nem rendeltetésszerű használat

- A fentiekől eltérő bármilyen más használat veszélyes lehet és személyi és/

vagy tárgyi károkat okozhat. Helytelen használatnak minősülnek az alábbiak (példaként és nem kizárólagosan):

- más személyek, gyermekek vagy állatok szállítása a gépen vagy az utánfutón, mivel azok leeshetnek és súlyosan megsérülhetnek, illetve veszélyeztetik a vezetés biztonságát;
- terhek húzása vagy vonása a vontatásra szolgáló eszköz alkalmazása nélkül;
- a gép használata instabil, síkos, jeges, köves vagy egyenetlen talajon, a talaj állagának megállapítását akadályozó pocsolás vagy víztükrökkel borított felületen;
- a vágóegység működtetése a nem fűves szakaszokon;
- a gép használata lomb vagy törmelék összegyűjtésére.

FONTOS *A gép helytelen használata a garancia elévülését, valamint a Gyártó bármilyen felelősség alóli mentesülését vonja maga után, a felhasználóra hárítva a saját magán vagy másokon okozott károkból illetve sérülésekből származó kötelezettségeket.*

3.1.3 Felhasználói célcsoport

Ez a gép fogyasztói, azaz nem professzionális használatra készült. Hobbikertészeti alkalmazásra készült.

FONTOS *A gépet a kezelő egyedül használja!*

3.2 BIZTONSÁGI JELZÉSEK

A gépen különféle szimbólumok láthatók (2. ábra). Funkciójuk az, hogy felhívják a gépkezelő figyelmét a gép körülmétektől és óvatosságtól. A jelölések jelentése:



Figyelem: Olvassa el az utasításokat gép használata előtt!



Figyelem: Vegye ki az indítókulcsot, és olvassa el az utasításokat bármilyen karbantartási vagy javítási művelet elvégzése előtt!



Veszély! Tárgyak kidobásának veszélye: Ne dolgozzon anélkül, hogy a hátsó kidobás védőrést vagy a gyűjtőzsákot felszerelte volna. *(csak a hátsó gyűjtéssel felszerelt típusoknál)*



Veszély! Tárgyak kidobásának veszélye: Ne dolgozzon felszerelt oldalsó kidobás deflektor nélkül. *(csak az oldalsó kidobással felszerelt típusoknál)*



Veszély! Tárgyak kidobásának veszélye: Tartsa távol az embereket!



Veszély! A gép felborulásának veszélye: Ne használja ezt a gépet 10°-nál meredekebb terepen



Veszély! Csonkítás veszélye: Ellenőrizze, hogy a gyerekek kellő távolságra tartózkodjanak a géptől, amikor a motor be van kapcsolva



Vágásveszély. Vágóegységek mozgásban. Ne tegye kezét vagy lábát a vágóegységek házába.



Figyelem! Tartózkodjon a meleg felületektől távol.

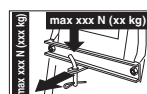

A vontató készlet használatakor ne lépje túl a címkén feltüntetett maximális terhelési értékeket, és tartsa be a biztonsági szabályokat.



Figyelem! Soha ne használjon nagy nyomású szórófejeket a hajtómű mosásához.

FONTOS A megrongálódott vagy olvashatatlan címkéket ki kell cserélni! Kérjen új címkéket a szerviztől.

3.3 AZONOSÍTÓ CÍMKÉ

Az azonosító címke az alábbi adatokat tartalmazza (1. ábra):

1. Zajteljesítmény szint
2. CE minőségazonossági jelzés
3. Gyártás éve
4. Motor teljesítménye és működési sebessége
5. Gép modell
6. Gép típusa
7. Gyártási szám
8. A gép tömege üres tartállyal kg-ban
9. A gyártó neve és címe
10. Erőátvitel típusa:
11. Cikkszám

Másolja át a belső borítólapon látható gépazonosító címke megfelelő helyére az azonosítási adatokat.

FONTOS A felhatalmazott márkaszervizzel való kapcsolatfelvételtkor adja meg mindig a címkén látható termékazonosító adatokat!

FONTOS A példa megfelelőségi nyilatkozat a használati útmutató utolsó oldalain található.

3.4 A FŐ ALKATRÉSZEK

A gép az alábbi fő alkatrészekből áll, amelyek a következő funkciókat látják el (1. ábra):

- A. Vágóegység-tárcsa:** az egység áll egy házból, amely tartalmazza a forgó vágóegységeket és a vágóegységeket.
- B. Vágóegységek:** a fűnyírásra szolgáló elemek, a végeken található bordák elősegítik a lenyírt fű továbbítását a kidobó csatorna felé.
- C. Oldalsó kidobás deflektor:** ez a biztonsági védőelem megakadályozza, hogy a vágóegységek által esetlegesen összegyűjtött tárgyakat a gép kidobja *(csak oldalsó kidobással felszerelt típusoknál)*.
- D. Kidobó csatorna:** összekötő elem a vágóegység-tárcsa és a gyűjtőzsák között. *(csak a hátsó gyűjtéssel felszerelt típusoknál)*.
- E. Gyűjtőzsák:** a lenyírt fű összegyűjtésén túl biztonsági szerepet is játszik, mivel megakadályozza, hogy a vágóegységek által esetlegesen összegyűjtött tárgyakat a gép kidobja *(csak a hátsó gyűjtéssel felszerelt típusoknál)*.
- F. Hátsó kidobás védőrész (igényelhető):** a gyűjtőzsák helyére felszerelve megakadályozza, hogy a vágóegységek által esetlegesen összegyűjtött tárgyakat a gép kidobja *(csak a hátsó gyűjtéssel felszerelt típusoknál)*.
- G. Vezetőülés:** a kezelő munkavégzési helye. Érzékelővel látuk el, mely érzékeli a vezető jelenlétét a biztonsági berendezések működésbe lépése céljából.
- H. Akkumulátor:** a motor beindításához szükséges energiát szolgáltatja. Jellemzői és használatának szabályai egy külön használati utasításban vannak leírva.
- I. Motor:** mind a vágóegységek, mind a kerekek meghajtója. Jellemzői és használatának szabályai egy külön használati utasításban vannak leírva.
- J. Elülső lökhárító:** védi a gép elülső részeit.
- K. Kormánykerék:** Az elülső kerekek elfordulását vezérli.

4. ÖSSZESZERELÉS

⚠ A betartandó biztonsági előírásokat a 2. fejezet tartalmazza. Szigorúan tartsa be az előírásokat a súlyos kockázatok vagy veszélyek elkerülése érdekében.

Tárolási és szállítási okok miatt a gép néhány elemét nem szereltük fel közvetlenül a gyárban. Ezeket a csomagolóanyag eltávolítása után kell felszerelni, a következő utasításokat követve.

⚠ A gép kicsomagolását és összeszerelését szilárd, sík felületen kell végezni, továbbá elegendő helyet kell biztosítani a gép és a csomagolás mozgatásához a megfelelő szerszámok alkalmazásával. Ne használja a gépet, amíg nem végezte el az "ÖSSZESZERELÉS" szakaszban leírt műveleteket.

4.1 ALKATRÉSZEK AZ ÖSSZESZERELÉSHEZ

A csomagolás tartalmazza az alábbi táblázatban felsorolt, az összeszereléshez szükséges alkatrészeket:

	Leírás
1.	Kormánykerék
2.	Műszerfal burkolat és a kormányt rögzítő részek
3.	Vezetőülés
4.	Akkumulátor
5.	Elülső lökhárító
6.	Borotválás-gátló kis kerekek
7.	Gyűjtőszák a felszereléshez szükséges csavarkészlettel és útmutatóval (csak a hátsó gyűjtéssel felszerelt típusoknál)
8.	A hátsó lemez alsó része, a gyűjtőszák-tartók és kiegészítő és rögzítő tartozékok (csak a hátsó gyűjtéssel felszerelt típusoknál)
9.	Oldalsó kidobás deflektor (csak az oldalsó kidobással felszerelt típusoknál)
10.	A vágóegység oldalsó merevítői (csak az oldalsó kidobással felszerelt típusoknál, ha van).
11.	Tasak, tartalma: - használati utasítás és dokumentumok - csavarkészlet az ülés felszereléséhez - az oldalsó kidobás deflektor felszereléséhez szükséges készlet (csak az oldalsó kidobással felszerelt típusoknál) - az akkumulátor vezetékének csatlakozócsavarjait - 2 indítókulcsot - 1 db. 10 A-es pótbiztosítékot.

4.1.1 Kicsomagolás

1. Óvatosan bontsa ki a csomagolást, ügyeljen, hogy ne vesszenek el az alkatrészek.
2. Olvassa el a dobozban található dokumentációt, beleértve a jelen használati útmutatót.
3. Vegye ki a dobozból az összes felszerelendő alkatrészt.
4. Vegye ki a gépet a csomagolásból, ügyeljen az alábbiakra:
 - állítsa a legmagasabb pozícióba a vágóegység-tárcsát (5.10. szakasz), ezzel elkerülhető a károsodása a gépnek a rakodólapról való levétele során;
 - Vegye le a gépet a rakodólapról.

.....
A hidrosztatikus hajtású típusoknál
.....
állítsa a hátsó hajtás kioldókarját a
.....
kioldási pozícióba (5.13. ábra).
.....

4.2 A KORMÁNYKERÉK FELSZERELÉSE

1. Állítsa a gépet vízszintes helyzetbe és állítsa egyenesbe az első kerekeket.
2. Szerelje fel a csonkot (3A ábra) a tengelyre (3B ábra), ügyeljen arra, hogy a csap (3C ábra) megfelelően illeszkedjen a csonkba.
3. Pattintsa a műszerfal burkolatának (3.D ábra) hét kapcsát a helyére.
4. Szerelje fel a kormányt (3E ábra) a csonkra (3A ábra), úgy, hogy a küllők az ülés felé nézzenek.
- 5a. **Csak az "I" típusú kormánykeréknél** - Helyezze be a távtartót (3.F ábra) és rögzítse a kormánykereket a tartozék csavarokkal (3.G ábra) a megadott sorrendben.
- 5b. **Csak a "II" típusú kormánykeréknél** - Rögzítse a kormánykereket a tartozék csavarokkal (3.F, 3.G ábra) a megadott sorrendben.
6. Pattintsa a helyére a kormánykerék burkolatát (3.H ábra).

4.3 AZ ÜLÉS FELSZERELÉSE

Szerelje fel az ülést (4A ábra) a lemezre (4B ábra) a csavarok (3C ábra) segítségével.

4.4 AZ AKKUMULÁTOR FELSZERELÉSE ÉS BEKÖTÉSE

Az akkumulátor (5.A ábra) az ülés alatt található, egy rugó (5.B ábra) rögzíti.

1. A tartozék csavarok segítségével csatlakoztassa először a piros vezetékét (5C ábra) a pozitív pólushoz (+), majd a fekete vezetékét (5D ábra) a negatív pólushoz (-) a megadott módon.

2. Kenje meg szilikonos kenőanyaggal a kapcsokat, és ügyeljen a piros vezeték (5.E ábra) védősapkájának helyes felhelyezésére.

FONTOS *Mindig gondoskodjon a teljes feltöltésről, melyet az akkumulátor fűzetében megadtak szerint kell elvégezni.*

FONTOS *Az elektronikus kártya védelemének működésbe lépésének elkerülése végett ne indítsa be a motort a teljes feltöltés előtt!*

4.5 AZ ELÜLSŐ LÖKHÁRÍTÓ FELSZERELÉSE

- 1a. **Csak az "I" típusú lökhárítónál** - Szerelje fel az elülső lökhárítót (6.A ábra) az alváz alsó részére (6.B ábra) a négy csavarral (6.C ábra).
- 1b. **Csak a "II" típusú lökhárítónál:**
 1. Szerelje fel a két tartót (6.A ábra) és (6.B ábra) az alváz alsó részére (6.C ábra), ügyeljen az ábrán megjelölt irányra: R= jobb; L= bal.
 2. húzza meg jól a csavarokat (6.D ábra).
 3. Rögzítse az elülső lökhárítót (6.E ábra) a tartókhoz (6.A ábra) és (6.B ábra) a csavarokkal (6.F ábra) és az anyákkal (6.G ábra).

4.6 AZ OLDALSÓ KIDOBÁS DEFLEKTOR FELSZERELÉSE (CSAK AZ OLDALSÓ KIDOBÁSSAL FELSZERELT TÍPUSOKNÁL)

1. Az oldalsó kidobás deflektor (7.A ábra) belsejében helyezze fel a rugót (7.B ábra) oly módon, hogy a végét (7.B.1 ábra) a nyílásba illeszti és elfordítja, hogy a rugó (7.B ábra) és a rugó vége (7.B.2 ábra) megfelelően a számukra kijelölt helyre illeszkedjenek.
2. Helyezze az oldalsó kidobás deflektort (7.A ábra) a vágóegység-tárcsa tartóihoz (7.C ábra) és csavarhúzó segítségével forgassa el a rugó (7.B ábra) második végződését (7.B.2 ábra) úgy, hogy az oldalsó kidobás deflektoron kívülre kerüljön.
3. Illessze be a csapot (7.D ábra) a tartóelemek (7.C ábra) és az oldalsó kidobás deflektor nyílásaiba és vezesse át belülről a rugótekercsen (7.B ábra), míg a lyukas vég teljesen ki nem jön a legbelső tartóelemből.
4. Illessze a zárószeg (7.E ábra) a csap (7.D ábra) furatába (D.1 ábra) és forgassa el a csapot annyira, hogy a zárószeg két végét (7.E.1 ábra) visszahajlíthassa (egy fogóval), hogy ne csúszhasson ki és ne engedje el a csapot (7.D ábra).

▲ Győződjön meg arról, hogy a rugó megfelelően működjön, azaz stabilan tartsa az oldalsó kidobás deflektort leeresztett állásban, valamint hogy a csap jól be legyen illesztve, és ne tudjon még véletlenül sem kiesni.

FONTOS *Az oldalsó kidobás lehetőségével felszerelt típusoknál: győződjön meg róla, hogy az oldalsó kidobás védőburkolata (13.A ábra) le legyen eresztve, és rögzítse a biztonsági kar (13.B ábra).*

FONTOS *A terelőlemez karbantartása vagy leszerelése előtt ne felejtse el előre tolni a biztonsági kart (14.B ábra) és emelje meg az oldalsó kidobás védőburkolatát (14.A ábra), hogy le lehessen szerelni.*

MEGJEGYZÉS *A terelőlemez leszereléséhez végezze el a lépéseket a felszerelés sorrendjével ellentétes irányban.*

4.7 A VÁGÓEGYSÉG-TÁRCSA OLDALSÓ MEREVÍTŐINEK FELSZERELÉSE (CSAK AZ OLDALSÓ KIDOBÁSSAL FELSZERELT TÍPUSOKNÁL, HA VAN).

A vágóegység-tárcsa felszerelésének befejezéseként rögzítse az oldalsó merevítőket a vágóegység-tárcsa profiljára a megfelelő csavarkészlettel (8. ábra)

4.8 A HÁTSÓ LEMEZ FELSZERELÉSE ÉS KIEGÉSZÍTÉSE (CSAK A HÁTSÓ GYÚJTÉSSEL FELSZERELT TÍPUSOKNÁL)

1. Szerelje fel a két alsó kengyelt (9.A ábra) és (9.B ábra), ügyeljen az ábrán látható felszerelési irányra, és rögzítse a csavarokkal (9.C ábra) és az anyákkal (9.D ábra), húzza meg ütközésig.
2. Vegye ki a két csavart (9.H ábra), melyekre később lesz szükség.
3. Szerelje fel a hátsó lemez alsó részét (9.E ábra) és rögzítse az alsó kengyelekhez a csavarokkal (9.F ábra) és az anyákkal (9.G ábra), ne húzza meg teljesen.
4. A hátsó lemez alsó része (9.E ábra) felszerelésének befejezéseként csavarja be ütközésig az előzőleg eltávolított, két középső csavart (9.H ábra) és a négy felső csavart (9.I ábra)
5. Húzza meg a két alsó anyát (9.G ábra).

- Illessze be a helyére (9.K ábra) a gyújtózsák telítetségjelző kart (9.J ábra) és tolja lefelé kattanásig.
- Szerelje fel a két gyújtózsák-tartó elemet (9.L ábra) és (9.M ábra), ügyeljen az ábrán látható felszerelési irányra, és rögzítse a csavarokkal (9.N ábra) és a rugalmas alátétekkel (9.O ábra), húzza meg ütközésig.

5. VEZÉRLÉSEK

5.1 KULCSOS KAPCSOLÓ

A kulcs engedélyezi/letiltja a gép és a fényszórók (ha vannak) bekapcsolását.

Négy állása lehet (10.A ábra):



- 1. Leállítási állás.** A gép azonnal leáll.



- 2. Fényszórók (ha vannak) bekapcsolási állása.** A motor beindítása után a fényszórókat a kulcsnak ebbe az állásba való elforgatásával kapcsolhatja be. A kikapcsolásukhoz fordítsa vissza a kulcsot a menet állásba.



- 3. Menet állás.** Minden funkció aktív.



- 4. Indítási állás.** Bekapcsolja az indítómotort és a gép beindul. Ha elengedi a kulcsot a beindítási állásban, az automatikusan visszatér a menet állásba.

5.2 GÁZKAR

A motor fordulatszámát szabályozza.

A motor típusától függően a gáz vezérlőkar kétféle lehet:

- "I" típus, különálló hidegindítóval** (10.E + 10.E.1 ábra)
- "II" típus,** (10.E ábra)

A megjelölt állások a következőknek felelnek meg:



- 1. Choke hidegindító - Hidegindítás.**

A motor hidegindításához használatos. A "CHOKE" pozíció a keveréket dúsítja, és csak a ténylegesen szükséges, lehetőleg rövidebb ideig szabad használni.



- 1. Motor maximális fordulatszám**
Mindig ezt használja a gép indításához, üzemeltetéséhez és a fűnyíráshoz.



- 2. Motor minimális fordulatszám**
Az állás alatt használatos, amikor a motor elég meleg.

MEGJEGYZÉS *Helyváltoztatáskor a «teknős» és a «nyúl» közötti köztes állást válassza.*

5.3 KÉZIFÉK-KAR

A kézifék megakadályozza, hogy a gép elmozduljon, miután leparkolta.

A karnak (10.D ábra) két állása van:



- 1. Fék kioldva.** A kézifék kioldásához nyomja meg a pedált (10.I ábra). A kar visszaáll a kioldott fék pozícióba.



- 2. Fék behúzza.** A kézifék behúzásához nyomja meg padlóig a pedált (10.I ábra) állítsa a kart a behúzott kézifék állásba; amikor leveszi a lábát a pedálról, a pedál az alsó állásban marad.

5.4 TENGYELYKAPCSOLÓT / FÉK PEDÁL (MECHANIKUS HAJTÁS)

Ennek a pedálnak kettő funkciója van (10.I ábra):



- a menethossz első feléig tengelykapcsolóként működik, be- és kikapcsolja a kerekek hajtását.
- a menethossz második felén fékként működik, a hátsó kerekeket fékezi.

FONTOS *Különös figyelmet fordítson arra, hogy a tengelykapcsolás szakasza ne legyen túl hosszú, hogy túl ne melegegjen a motor hajtószíja, ami következményében károsodhat.*

MEGJEGYZÉS *Menet közben ne tartsa lábát a pedálon.*

5.5 SEBESSÉGVÁLTÓ KAR (MECHANIKUS HAJTÁS)

Ennek a karnak hét állása van (10.K ábra):

1**1. Öt előremeneti fokozat**

 **A előremeneti fokozat álló helyzetben kell kapcsolni.**

2**3****4****5****N****2. «N» üresjárat állás.****R****3. «R» hátramenet**

 **A hátramenetet álló helyzetben kell kapcsolni.**

Az egyik sebességfokozatból egy másikba váltáshoz nyomja meg félúti a pedált (10.I ábra) és állítsa át a kart a címkén megjelölt módon.

5.6 FÉKPEDÁL (HIDROSZTATIKUS HAJTÁS)

Ez a pedál a hátsó kerekre ható féket hozza működésbe (10.I ábra)

5.7 MEGHAJTÁSPEDÁL (HIDROSZTATIKUS HAJTÁS)

Ennek a pedálnak a segítségével tudja a kerekre kapcsolni a meghajtást, valamint a gép sebességét – mind előre- mind hátramenetben – szabályozni (10.J ábra):



1. Előremenet Az előremenet kapcsolásához nyomja meg a lábával az előlő pedált. Ha nagyobb erővel nyomja a pedált, fokozatosan növekszik a gép sebessége.



2. Hátramenet A hátramenethez sarkával nyomja meg a hátsó pedált.

 **A hátramenetet álló helyzetben kell kapcsolni.**

3. Üresjárat állás. Ha felengedi a pedált, automatikusan visszaáll üresjáratú állásba.

MEGJEGYZÉS Amennyiben a meghajtáspedált behúzott kézzel (10.D ábra) hozza működésbe – mind előre- mind hátramenetben – a motor leáll.

5.8 HIDROSZTATIKUS ERŐÁTVITELT KIIKTATÓ KAR (HIDROSZTATIKUS HAJTÁS)

Ennek a karnak két állása van, melyeket egy adattábla mutat (10.L ábra):



1. Hajtás bekapcsolva: menet és nyírás közben az összes használati feltételhez.



2. Hajtás kioldva: álló motor mellett jelentősen csökkenti a gép kézzel történő mozgatásához szükséges erő kifejtést.

FONTOS Az erőátviteli berendezés károsításának elkerülése végett ezt a műveletet csak álló motor mellett, üres állásban levő pedállal (10.J ábra) szabad elvégezni.

5.9 A VÁGÓEGYSÉGEK BEKAPCSOLÓ ÉS KIKAPCSOLÓ VEZÉRLÉSEI

A gomba alakú kapcsoló lehetővé teszi a vágóegységek bekapcsolását egy elektromágneses tengelykapcsolón keresztül (10.B ábra):



1. Vágóegységek bekapcsolva. Gomba alakú kapcsoló kihúzva.



2. Vágóegységek kikapcsolva. Gomba alakú gomb megnyomva.

- A vágóegységek kikapcsolásakor egyidejűleg egy fék kerül működtetésre, mely néhány másodpercen belül leállítja forgást.

MEGJEGYZÉS Ha az előírt biztonsági feltételek betartása nélkül kapcsolja be a vágóegységeket, akkor a motor kikapcsol, vagy nem lehet beindítani (lásd 6.2.2. szakasz.)

5.10 FÚNYÍRÁS HÁTRAMENETBEN ENGEDÉLYEZŐ GOMB

A gomb (10.F ábra) nyomva tartásával lehetővé válik a hátramenet bekapcsolt vágóegységek mellett, anélkül, hogy a motor leállna.

5.11 A VÁGÁSI MAGASSÁGOT BEÁLLÍTÓ KAR

Ezzel a karral lehet felemelni és leengedni a vágóegység-tárcsát, amely 7 különböző vágási magasságra állítható (10.G ábra).



Ennek a karnak hét állása van, melyet a vonatkozó táblán «1»-től «7»-ig tüntettünk fel. Mindegyik egy eltérő vágási magasságnak felel meg 3 cm és 8 cm között.



Amennyiben az egyik állásból egy másikba óhajtja áttenni, mozgassa el oldalirányban a kart, és helyezze egy másik állásnak megfelelő vajatba.

5.12 JELZŐLÁMPA ÉS HANGJELZŐ (CSAK A HÁTSÓ GYŰJTÉSSEL FELSZERELT TÍPUSOKNÁL)

- A jelzőlámpa (10.C ábra) akkor gyullad ki, amikor a kulcs (10.A ábra) «MENET» állásban van, és működés közben végig égve marad.
- Ha villog, az azt jelenti, hogy a motor indításához szükséges engedélyezés hiányzik (lásd 6.2.2 szakasz).
- A hangjelzés arra figyelmeztet, hogy a gyűjtőzsák megtelt (lásd 6.5.5. szakasz).

5.13 GYŰJTŐZSÁK FORDÍTÓ KAR (HAVAN, CSAK A HÁTSÓ GYŰJTÉSSEL FELSZERELT TÍPUSOKNÁL)

Ez a helyéből kihúzható kar lehetővé teszi a gyűjtőzsák átfordítását a kiürítéshez, ezzel megkönnyíti a kezelő munkáját (10.H ábra).

6. A GÉP HASZNÁLATA

⚠ A betartandó biztonsági előírásokat a 2. fejezet tartalmazza. Szigorúan tartsa be az előírásokat a súlyos kockázatok vagy veszélyek elkerülése érdekében.

6.1 ELŐKÉSZÍTŐ MŰVELETEK

A munka megkezdése előtt el kell végeznie egy sor ellenőrzést és műveletet, hogy a munka eredményes és teljesen biztonságos legyen.

6.1.1 Olaj- és benzinutántöltés

FONTOS A gépet motorolaj és üzemanyag nélkül szállítjuk le.

A gép használata előtt ellenőrizze az üzemanyagot és az olajsintet (7.2, 7.3. szakasz). Az üzemanyagöltéssel és az olaj utántöltéssel kapcsolatos tudnivalókat és óvintézkedéseket lásd a 7.2. és a 7.3. szakaszokban és a motor használati utasításában.

6.1.2 Az ülés beállítása

Az ülés helyzetének megváltoztatásához lazítsa meg a négy rögzítőcsavart (11.A ábra), és mozgassa el a tartószerkezet nyílásai mentén. Miután megtalálta a megfelelő helyzetet, húzza meg a négy csavart (11.A ábra).

6.1.3 A gumiabroncsok nyomása

A gumiabroncsok megfelelő légnomása alapvető feltétel a vágóegység-tárcsa tökéletes beállításához, és ezért a pázsit egyenesletes nyírásához.

1. Csavarja le a védősüvegeket.
2. Csatlakoztassa a szelepeket egy manométerrel felszerelt sűrítettlevegő-csatlakozáshoz (12. ábra)
3. Állítsa be a nyomást a "Műszaki adatok" táblázatában megadott értékekre.

6.1.4 A gép előkészítése a munkavégzéshez

MEGJEGYZÉS Ezzel a fűnyíróval a pázsit nyírása többféle módon végezhető, ezért a munka megkezdése előtt a kívánt nyírési módnak megfelelően kell előkészíteni a gépet.

- a. **Előkészítés a fűnyírásához és fű oldalsó kidobásához a talajra (csak az oldalsó kidobással felszerelt típusoknál):**
 - Mindig győződjön meg róla, hogy a terelőlemez belső rugója (13.A ábra) és a biztonsági kar (13.B, 14.B ábra) megfelelően dolgoznak-e, tartsa őket stabilan leeresztett helyzetben.
- b. **Előkészítés a fűnyírásához és a fű gyűjtőzsákba való begyűjtéséhez (csak a hátsó gyűjtéssel felszerelt típusoknál)**
 - Akassza a gyűjtőzsákat (15.A ábra) a tartóelemekre (15.B ábra) úgy, hogy a hátsó lemezhez képest középen legyen. A beállítást a jobb oldali tartó oldalsó támasztékként való használata biztosítja.
 - Győződjön meg arról, hogy a gyűjtőzsák nyílásának alsó csöve az erre a célra szolgáló tartószöghöz (15.C ábra) kapcsolódjon.

c. Előkészítés a fűnyíráshoz és a fű hátsó kidobásához a talajra (csak a hátsó gyűjtéssel felszerelt típusoknál)

- Amennyiben gyűjtőzsák nélkül kíván dolgozni, kérésre rendelhető egy hátsó kidobás védőrész készlet (16. ábra, 15.5. fejezet), melyet a hátsó lemezhez kell rögzíteni, az erre vonatkozó utasításokban leírtak szerint.

d. Előkészítés a fűnyíráshoz és a fű aprításához

- A fűnyíráskor a fű felaprításához és a talajra terítéséhez külön rendelhető a mulcsozó készlet (15.1. fejezet), amelyet a hozzá tartozó útmutató alapján kell felszerelni.

6.1.5 A borotválás-gátló kis kerekek elhelyezése

A borotválás-gátló kis kerekek funkciója az, hogy csökkentse a kockázatát annak, hogy a pázsitban szakadások keletkezzenek a vágóegység-tárcsa peremének csúszása miatt az egyenetlen talajon. A megadott módon helyezze el a kis kerekeket (7.4. szakasz).

6.2 BIZTONSÁGI ELLENŐRZÉSEK

Végezze el az alábbi biztonsági ellenőrzéseket és bizonyosodjon meg arról, hogy az eredmények megegyeznek a táblázatba foglaltakkal.

⚠ A használat előtt mindig végezze el a biztonsági ellenőrzéseket.

6.2.1 Általános biztonsági ellenőrzés

Tárgy	Eredmény
Akkumulátor	Nincs sérülés a burkolatán, fedelén vagy kapcsain
Hátsó kidobás védőrész, gyűjtőzsák	Épek. Nincs károsodás. Helyesen vannak felszerelve.
Oldalsó kidobás védőrész, beszívórács	Ép. Nincs károsodás. Helyesen van felszerelve.
Üzemanyag-rendszer és csatlakozásai.	Nincs szivárgás
Elektromos vezetékek	A szigetelés sértetlen Nincs mechanikus károsodás
Olaj rendszer	Nincs szivárgás Nincs károsodás.

Mozgassa a gépet előre és hátra, kapcsolja az üresjárati fokozatot/engedje fel a meghajtáspedált (5.5., 5.7. szakasz)	A gép lassít és leáll.
Nyomja meg a fékpedált (5.4., 5.6. szakasz)	A gép leáll.
Próbavezetés	Nincs rendellenes vibrálás Nincs rendellenes zaj
Biztonsági berendezések	A 6.2.2. szakaszban leírtak szerint működnek.

6.2.2 A biztonsági berendezések ellenőrzése

A biztonsági berendezések két kritérium szerint hatnak:

- A.** a motor beindítását megakadályozzák, amikor nincs betartva az összes biztonsági feltétel;
- B.** leállítják a motort, amint az egyik biztonsági feltétel megszűnik.

Tennivaló	Eredmény
1. erőátvitel üresben; 2. vágóegységek kikapcsolva; 3. gépkezelő ül.	A motor leáll
a kezelő elhagyja az ülést	A motor leáll
a kezelő felemeli a gyűjtőzsákot vagy leveszi a hátsó kidobás védőrészt bekapcsolt vágóegységek mellett (csak a hátsó gyűjtéssel felszerelt típusoknál)	A motor leáll
úgy húzza be a keziféket, hogy nem kapcsolta ki a vágóegységeket	A motor leáll
kapcsolja a sebességváltót vagy megnyomja a meghajtáspedált, miközben a kezifék be van húzva	A motor leáll
kapcsolja a hátramenetet bekapcsolt vágóegységek mellett, anélkül, hogy nyomva tartaná az engedélyező gombot (5.9. szakasz)	A motor leáll

⚠ Ha a táblázatokba foglaltaktól bármiben eltérő eredményt észlel, ne használja a gépet! Forduljon a szervizhez és végeztesse el a megfelelő ellenőrzéseket és javításokat.

FONTOS Soha ne feledje, hogy a biztonsági berendezések megakadályozzák a motor

indítását, amikor nem tartja be a biztonságos munka feltételeit. Ezekben az esetekben, miután visszaállította az indítás feltételeit, a kulcsot (10.A ábra) állítsa vissza a leállási állásba, csak ezután tudja a motort ismételtelen beindítani.

6.3 HASZNÁLAT DOMBOS TERÜLETEN

Tartsa be a "Műszaki adatok" táblázatában és a 19. ábrán megjelölt korlátozásokat a menetiránytól függetlenül.

Ne felejtse el, hogy nincs "biztonságos" lejtő! Dombos talajon a haladás különleges figyelmet igényel. A gép felborulásának vagy a gép feletti uralom elvesztésének elkerülésére:

- Soha ne nyírnjon a lejtő irányára merőlegesen. A dombos pázsiton a lejtő/emelkedő irányában kell haladni, és sohasem arra merőlegesen. Különösen ügyeljen irányváltoztatáskor, hogy a felső kerekek ne ütközzenek akadálynak (kavicsok, faágak, gyökerek, stb.), melyek miatt a gép oldalirányban elcsúszhatna, felborulhatna, vagy elveszithetné felette az uralmát.
- Ne álljon meg vagy induljon újra hirtelen emelkedőn vagy lejtőn;
- Óvatosan és finoman kapcsolja a hajtást, hogy ne emelkedjen fel a gép eleje.
- Csökkentse a sebességet:
 - irányváltáskor és a szűk kanyarokban
 - emelkedő és főleg lejtő elején
- Soha ne használja a hátramenetet a sebesség csökkentésére lejtőn: elveszitheti az uralmát a gép felett, különösen csúszós talajon.
- Mindig húzza be a kéziféket, mielőtt a gépet álló helyzetben felügyelet nélkül hagyja.

• **Csak a mechanikus hajtással felszerelt típusoknál:** Soha ne haladjon lejtőn úgy, hogy a sebességváltó üresben van vagy kikapcsolt tengelykapcsolóval! Tegye az egyik alacsony sebességbe a gépet, mielőtt álló helyzetben felügyelet nélkül hagyja.

• **Csak a hidrosztatikus hajtással felszerelt típusoknál** Lejtőn meghajtáspedal nélkül haladjon, hogy kihasználja a hidrosztatikus erőátvitel fékező hatását, amikor az erőátvitel nincs bekapcsolva.

6.4 INDÍTÁS

1. Nyissa ki az üzemyanyag csapot (20.A ábra) (ha van).
2. Üljön a vezetőülésbe.
3. Tegye üresbe az erőátvitelt («N») (5.5., 5.7. szakasz).
4. Kapcsolja ki a vágóegységeket (5.8. szakasz).
5. Húzza be a kéziféket (5.3. szakasz).
6. Állítsa a gáz vezérlőkart a legnagyobb fordulatszámra ("nyúl") (5.2. szakasz).
7. **Hidegindításnál:** kapcsolja be a hidegindítót (5.2. szakasz / 5.2.1. szakasz)
8. Illessze be az indítókulcsot és fordítsa el menet állásba az áramkör bekapcsolásához, majd az indítás állásba a motor beindításához.
9. Miután megtörtént az indítás, engedje el a kulcsot.
10. **Hidegindításnál,** amint a motor szabályosan jár:
 - 10a. Kapcsolja ki a hidegindítót (5.2. szakasz, "II" típus) és állítsa a gáz vezérlőkart a legnagyobb fordulatszámra ("nyúl").
 - 10b. Kapcsolja ki a hidegindítót (5.2. szakasz, "I" típus).

MEGJEGYZÉS Ha már meleg motorral használja a hidegindítót, a gyertya szennyeződhet és a motor rendellenes működését okozhatja.

11. Miután beindította a motort, állítsa a gáz vezérlőkart a legkisebb fordulatszámra ("teknősbéka").

MEGJEGYZÉS Amennyiben az indítás nehézkes, ne használja hosszán az önindító motort, hogy az akkumulátor ne merüljön le, és a motor ne szívja meg túlzottan magát. Állítsa vissza a kulcsot a leállási helyzetbe, várjon néhány másodpercet, és ismételje meg a műveletet. Amennyiben a probléma továbbra is fennáll, nézze meg a használati utasítás "14." fejezetét és a motor használati utasítását.

6.5 MUNKAVÉGZÉS

6.5.1 Előremenet és helyváltoztatás

A helyváltoztatás közben:

- kapcsolja ki a vágóegységeket (5.8. szakasz);
- állítsa a vágóegység-tárcsát a legmagasabb («7») állásba;
- állítsa a gáz vezérlőkart egy köztes állásba a legnagyobb ("nyúl") és a legkisebb ("teknősbéka") fordulatszám közé.

• **Csak a mechanikus hajtással felszerelt típusoknál:**

1. Nyomja le padlóg a pedált (5.4. ábra) és állítsa a sebességváltó kart az 1. fokozatba (5.5. ábra).
2. A pedált nyomva tartva (10.1 ábra) engedje ki a kéziféket (5.3. szakasz).
3. Fokozatosan engedje fel a pedált, amely így a fék üzemmódból a tengelykapcsoló üzemmódba vált és kapcsolja a hátsó kerekek hajtását (5.4. szakasz).

⚠ Fokozatosan engedje fel a pedált, hogy a túl hirtelen sebességkapcsolás miatt ne emelkedjen fel a gép elülső része, és ne veszítse el az uralmat a gép felett.

4. Fokozatosan érje el a kívánt sebességet a gázkar és a sebességváltó segítségével. Sebességváltáshoz a pedált nyomja le féllútig, hogy a tengelykapcsoló működésbe lépjen (5.4 szakasz; 5.5 szakasz).

FONTOS *A előremeneti fokozat álló helyzetben kell kapcsolni.*

• **Csak a hidrosztatikus hajtással felszerelt típusoknál:**

1. Engedje ki a kéziféket, és engedje fel a fékpedált (5.6. szakasz).
2. Nyomja meg a meghajtáspedált (5.7. szakaszt) "előremenet" irányba, a pedál nyomásával és a gázkaral szabályozza a kívánt sebességet.

⚠ A hajtás bekapcsolását az előírt módon kell végrehajtani (5.7. szakasz), ezzel megelőzhető, hogy a hirtelen történő kapcsolás miatt a gép eleje felemelkedjen és a kezelő elveszíti az uralmát a gép felet, főként emelkedőn és lejtőn.

6.5.2 Fékezés

Először lassítsa le a gépet a motor fordulatszámának csökkentésével, ezután nyomja meg a fékpedált (5.4. szakasz; 5.6. szakasz) a további lassításhoz, leállításig.

• **Csak a hidrosztatikus hajtással felszerelt típusoknál:**

A meghajtáspedál felengedésével már érezhetően lassul a gép (5.7. szakasz).

6.5.3 Hátramenet

FONTOS *A hátramenetet álló helyzetben kell kapcsolni.*

• **Csak a mechanikus hajtással felszerelt típusoknál:**

1. Nyomja meg a pedált (5.4. szakasz) a gép leállításáig;
2. Állítsa sebességváltó kart a hátramenet ("R") állásba (5.5. szakasz).
3. Fokozatosan engedje fel a pedált a tengelykapcsoló bekapcsolásához, és kezdje meg a hátramenetet.

• **Csak a hidrosztatikus hajtással felszerelt típusoknál:**

1. Nyomja meg a pedált (5.6. szakasz) a gép leállításáig;
2. kezdje meg a hátramenetet a meghajtáspedálnak a hátrameneti irányba való nyomásával (5.7. szakasz).

6.5.4 Fűnyírás

A géppel az alábbi leírás alapján végezzen munkát:

1. állítsa a gázkart a legnagyobb fordulatszámra ("nyúl"); a gép használata során mindig ezt az állást kell alkalmazni;
2. állítsa a vágóegység-tárcsát a legmagasabb állásba;
3. a vágóegységeket (5.8. szakasz) csak a pázsit felett indítsa be, soha ne indítsa be kavicsos talajon vagy túl magas fűben;
4. a haladási sebességet és a vágási magasságot (5.10. ábra) a pázsit állapotának (fű magassága, sűrűsége és nedvessége) megfelelően állítsa be;
5. nagyon fokozatosan és különösen óvatosan kezdjen a füves területen haladni, ahogy azt már a korábbiakban leírtuk;

FONTOS *Ahhoz, hogy hátramenetet tudjon végezni bekapcsolt vágóegységek mellett, meg kell nyomni és nyomva kell tartani a vágást a hátramenet alatt engedélyező gombot, ellenkező esetben a motor leáll.*

A sebességet mindig csökkenteni kell, amikor a motor fordulatszáma csökken. Ne feledje, ha a lenyírt fű mennyiségéhez képest magas a sebesség, a fűnyírás soha sem lesz jó minőségű. Kapcsolja ki a vágóegységeket és állítsa a vágóegység-tárcsát a legmagasabb állásba:

- Munkavégzési zónák közötti helyváltoztatás közben
- Nem fűvel borított talajon való áthaladáskor
- Amikor akadályon kell áthaladnia

6.5.5 Tanácsok a szép pázsit fenntartásához

1. Amennyiben szép, zöld és puha pázsitot szeretne, azt rendszeresen kell nyírnia. A pázsit többféle típusú fűből állhat. Gyakori nyírással a dúsabb gyökérzetű fűfélék növekednek, és tömör fűtakarót hoznak létre. Ellenkező esetben, ha ritkábban nyírja, elsősorban a magas és vadon növő fűfélék növekednek (lóhere, margaréta, stb.).
2. Ajánlatos a fűvet akkor nyírni, amikor a pázsit száraz.
3. A vágóegységek legyenek épek és élesek, hogy a fűvet tisztán és ne tépve nyírják le, ellenkező esetben a fűvégek elszárgulhatnak.
4. A motort maximális fordulatszámon kell használni, mind a fű tiszta lenyírása érdekében, mind azért, hogy a lenyírt fűvet megfelelő erővel továbbítsa a kidobó csatornán keresztül.
5. A fűnyírás gyakoriságának a fű növekedéséhez kell igazodnia. Ne hagyja, hogy két fűnyírás között a fű nagyon megnöjön.
6. Az év legmelegebb és legszárazabb időszakaiban ajánlatos hagyni a fűvet egy kicsit magasabbra nőni, hogy elkerülje a talaj kiszáradását.
7. Egy megfelelően gondozott pázsiton a fű optimális magassága körülbelül 4-5 cm. Egy nyírással nem szabad a teljes magasság egy harmadánál többet lenyírni. Ha a fű nagyon magas jobb, ha a fűnyírást két alkalommal, egy nap kihagyásával végzi el. Először a nyírást a vágóegység legmagasabb állásában és esetleg csökkentett vágószélességen végezze, másodszor pedig a kívánt magasságon (21. ábra).
8. A pázsit szebben fog kinézni, ha a nyírást a két irányban váltakozva végzi (22. ábra).
9. Amennyiben a kidobónyílás gyakran eltömődik fűvel, csökkentse a sebességet, mert az lehet az oka, hogy a pázsit viszonyaihoz képest magas a sebesség. Amennyiben a probléma továbbra is fennáll, lehetséges kiváltó okok lehetnek a nem kellően éles vágóegységek vagy az, hogy a bordák profilja deformálódott.
10. Különösen figyeljen, amikor bokrok és alacsony szegélyek közelében nyírja a fűvet, mert azok károsíthatják a vágóegység-tárcsa párhuzamosságát és peremét, valamint a vágóegységeket.

6.5.6 A gyűjtőzsák ürítése (csak a hátsó gyűjtéssel felszerelt típusoknál)

MEGJEGYZÉS A gyűjtőzsákat csak kikapcsolt vágóegységek mellett lehet kiüríteni, ellenkező esetben a motor leáll.

- Ne hagyja túlságosan megtelni a gyűjtőzsákat, hogy ne tömítse el a kidobó csatornát.
- Hangjelzés jelzi, ha a gyűjtőzsák megtelt:
 1. kapcsolja ki a vágóegységeket (5.8. szakasz) és a hangjelzés megszűnik;
 2. állítsa a gáz vezérlőkart a legkisebb fordulatszámra ("teknősbéka") ;
 3. állítsa le a haladást és kapcsolja az üresjárat fokozatot (5.5., 5.7. szakasz);
 4. húzza be a kéziféket;
 5. állítsa le a motort;
 6. – húzza ki a kart (23.A ábra - ha van), vagy fogja meg a hátsó markolatot (23.A1 ábra) és a kiürítéshez fordítsa meg a gyűjtőzsákat;
 7. zárja vissza a gyűjtőzsákat, hogy a tartószöghöz (23.B ábra) kapcsolódjon.

6.5.7 A kidobó csatorna tisztítása (csak a hátsó gyűjtéssel felszerelt típusoknál)

- Nagyon magas vagy nedves fű nyírása túl magas sebesség mellett a kidobó csatorna eltömődését okozhatja. Eltömődés esetén a 7.4.2. fejezetben leírtak szerint járjon el.

6.5.8 A fűnyírás végén

A fűnyírás befejeztével:

1. kapcsolja ki a vágóegységeket;
2. csökkentse a motor fordulatszámát
3. a visszaúton állítsa a vágóegység-tárcsát a legmagasabb állásba.

6.6 LEÁLLÍTÁS

A gép leállításához:

1. állítsa a gáz vezérlőkart a legkisebb fordulatszámra ("teknősbéka")

▲ A visszacsapó láng elkerülése végett tartsa a gázkart «teknősbéka» állásban 20 másodpercig, mielőtt a motort kikapcsolja.

2. kapcsolja ki a motort a kulcsot a leállási pozícióba fordítva;
3. álló motor mellett zárja el az üzemanyag csapot (24.A ábra) (ha van);
4. vegye ki a kulcsot

FONTOS *Soha ne hagyja a kulcsot "menet" vagy "fényszórók bekapcsolva" állásban, amikor a motor nem jár, hogy le ne merüljön az akkumulátor.*

⚠ Előfordulhat, hogy a motor kikapcsolás után nagyon meleg. Ne érjen a kipufogódobhoz vagy az ahhoz közeli részekhez. Ezen pontokon égési sérülés veszélye áll fenn.

6.7 A HASZNÁLAT UTÁN

1. Hagyja kihűlni a motort, mielőtt a gépet bárhol elhelyezné.
2. Tisztítsa meg a gépet (7.4. szakasz).
3. Engedje le a vágóegység-tárcsát, állítsa üresbe a sebességváltót és húzza be a kéziféket, állítsa le a motort és vegye ki az indítókulcsot (győződjön meg arról, hogy az összes mozgó rész teljesen leállt-e):
 - minden egyes alkalommal, amikor a gépet őrizetlenül hagyja vagy elhagyja a vezetőülést, illetve leparkolja a gépet;

7. RENDSZERES KARBANTARTÁS

7.1 ÁLTALÁNOS TUDNIVALÓK

⚠ A betartandó biztonsági előírásokat a 2. fejezet tartalmazza. Szigorúan tartsa be az előírásokat a súlyos kockázatok vagy veszélyek elkerülése érdekében.

⚠ Bármilyen ellenőrzési, tisztítási vagy karbantartási, beállítási művelet előtt:

- **kapcsolja ki a vágóegységet;**
- **állítsa üresbe a sebességváltót;**
- **húzza be a kéziféket;**
- **állítsa le a motort;**
- **vegye ki a kulcsot (soha ne hagyja a kulcsot a gépben, gyermekek vagy nem alkalmas személyek által hozzáférhető helyen);**
- **győződjön meg arról, hogy az összes mozgó rész teljesen leállt-e;**
- **olvassa el a vonatkozó útmutatót;**
- **viseljen megfelelő ruházatot, munkakesztyűt és védőszemüveget**

- A műveletek gyakoriságát és jellegét a "Karbantartási táblázat" tartalmazza. A táblázat célja, hogy segítsen Önnek a gép hatékonyságának és üzembiztos állapotának megőrzésében. Tartalmazza a főbb elvégzendő műveleteket és azok elvégzésének gyakoriságát. A

műveleteket az elsőként aktuálisra váló alkalommal végezze el.

- A nem eredeti, vagy helytelenül felszerelt cserealkatrészek és tartozékok használata veszélyeztetheti a gép biztonságát és működését. Ezen termékek okozta károk, balesetek és sérülések esetén a gyártó nem vállal semminemű felelősséget.
- Az eredeti cserealkatrészek az engedéllyel rendelkező szervizektől és viszonteladóktól szerezhetőek be.

7.2 ÜZEMANYAGTÖLTÉS / AZ ÜZEMANYAG-TARTÁLY KIÜRÍTÉSE

MEGJEGYZÉS *A motor használati utasításában adtuk meg az alkalmazandó üzemanyag típusát.*

MEGJEGYZÉS *A gépet üzemanyag nélkül adjuk át a vevőnek. Tartsa be a motor használati utasításában feltüntetett összes előírást.*

7.2.1 Üzemanyagöltés

Az üzemanyag-töltéséhez:

1. Csavarja ki és távolítsa el az üzemanyag-tartály dugóját (25.F ábra).
2. Helyezze a nyílásba a tölcserít (25. ábra).
3. Az üzemanyagöltéskor ügyeljen arra, hogy ne töltsen meg színültig a tartályt.
4. Vegye ki a tölcserít.
5. A töltés elvégzése után csavarja jól vissza a dugót és tisztítsa meg a felületet az esetlegesen kifolyt üzemanyagtól.

FONTOS *Ne öntsön benzint a műanyag részekre, mert károsíthatja azokat. Ha véletlenül mégis kifolyik a benzin, haladéktalanul öblítse le vízzel. A jótállás nem vonatkozik a karosszéria vagy a motor műanyag részeire a benzin által okozott károkra.*

7.2.2 A tartály kiürítése

MEGJEGYZÉS *Az üzemanyag romlékony, ezért nem szabad a tartályban maradnia 30 napot meghaladó időszakra. Huzamos ideig tartó raktározás előtt (9. fejezet) ürítse ki az üzemanyag-tartályt.*

⚠ Az üzemanyag-tartály kiürítése előtt hagyja kihűlni a motort.

1. Állítsa a gépet sík felületre a szabadban.
2. Helyezzen egy gyújtóedényt a leeresztő cső alá (27.A ábra)..
3. Bontsa a benzinszűrő bemeneténél levő cső (27.B ábra) csatlakozását.

4. Nyissa ki az üzemanyag csapot (ha van).
5. Gyűjtse össze egy megfelelő edényben az üzemanyagot.
6. Csatlakoztassa ismét a csövet (27.A ábra), ügyeljen a csőbilincsen (27.C ábra) megfelelő visszaszerelésére.
7. Zárja el az üzemanyagcsapot (ha van).

⚠ A munka újakezdésekor győződjön meg arról, hogy a csövekből, a benzincsapból és a karburátorból nem szívárogo-e benzin.

7.3 MOTOROLAJ SZINTJÉNEK ELLENŐRZÉSE, UTÁNTÖLTÉSE ÉS LEÜRÍTÉSE

MEGJEGYZÉS A motor használati utasításában adtuk meg a felhasználandó olaj típusát.

FONTOS A gépet motorolaj nélkül adjuk át a vevőnek.

FONTOS Tartsa be a motor használati utasításában feltüntetett összes előírást.

7.3.1 Ellenőrzés / utántöltés

⚠ Minden használat előtt ellenőrizze az olaj szintjét.

- Álló motor mellett, ellenőrizze az olajsintet: a motor használati utasításában megadott pontos módozat szerint a mérőpálca MIN és MAX rovatkája között kell lennie (26. ábra)..

⚠ Ne töltse túl, mert a motor emiatt túlmelegedhet. Ha a szint meghaladja a "MAX" jelzést, eressze le a megfelelő szintig.

7.3.2 Ürítés

⚠ A motorolaj nagyon forró lehet, ha a motor kikapcsolása után azonnal leeresztésre kerül. Hagyja lehűlni a motort néhány perccel az olaj leeresztése előtt.

Az olaj cseréjét a motor használati utasításában megadott gyakorisággal végezze.

Végezze el az alábbi műveleteket:

• "I" típus:

1. Állítsa a gépet sík felületre.
2. Helyezzen egy gyűjtőedényt a hosszabbító cső alá (28.A ábra).
3. Tartsa rögzítve a hosszabbító csövet (28.A ábra) és csavarja ki a leeresztő dugót (28.B ábra).
4. Gyűjtse az olajat az edénybe.

5. Csavarja vissza a leeresztő dugót (28.B ábra), ügyeljen a belső tömítés elhelyezésére (28.C ábra).
6. Húzza meg ütközésig, rögzítse a hosszabbító csövet (28.A ábra).
7. Tisztítsa fel az esetlegesen kifolyt olajat.

• "II" típus:

1. Csavarja ki a betöltő dugót (28.A ábra).
2. Szerelje fel a csövet (28.B ábra) a fecskendőre (28.C ábra) és illessze be a furatba, ütközésig.
3. A fecskendővel (28.C ábra) szívja ki az olajat a motorból, a teljes kiürítéshez a műveletet többször is meg kell ismételni.

• "III" típus:

1. Állítsa a gépet sík felületre.
2. Helyezzen egy gyűjtőedényt a hosszabbítócső alá (28.A ábra).
3. Nyomja meg a sasszeget (28.B ábra);
4. Húzza ki a hosszabbító csövet a tartóból lefelé mozgatva;
5. Hajlítsa meg a hosszabbítócsövet és ürítse ki az olajat egy megfelelő edénybe;
6. Akassza vissza a hosszabbítócsövet (28.A ábra) a tartóra (28.C ábra), mielőtt az olajat feltöltené.
7. Tisztítsa fel az esetlegesen kifolyt olajat.

FONTOS A fáradtolajat adja le a hulladékkezelő telepen a helyi előírások szerint.

7.4 BOROTVÁLÁS-GÁTLÓ KIS KEREKEK

A kis kerekek különböző felszerelési állásai biztosítják, hogy a vágóegység-tárcsa pereme és a talaj között legyen a "H" biztonsági távolság (17.A, 18.A ábra). Állítsa be a borotválás-gátló kis kerekek pozícióját a talaj egyenetlenségének megfelelően.

⚠ Ezt a műveletet mindig ÁLLÓ MOTOR ÉS KIKAPCSOLT VÁGÓEGYSÉGEK MELLETT kell mindkét kis keréken elvégezni, ügyeljen arra, hogy a kerekek azonos magasságban legyenek.

a. csak az oldalsó kidobással felszerelt típusoknál

A pozícióváltáshoz:

1. csavarja ki és vegye ki a csavart (17.B ábra)
2. helyezze át a kereket (17.A ábra) a távtartóval (17.C ábra) a kívánt távolságnak megfelelő furatba
3. húzza meg a csavart (17.B ábra) az anyával (17.D ábra).

b. csak a hátsó gyűjtéssel felszerelt típusoknál

A pozícióváltáshoz:

1. csavarja ki az anyát (18.B ábra) és vegye ki a csapot (18.C ábra).
2. helyezze át a kereket (18.A ábra) a kívánt állásba
3. szerelje vissza a csapot (18.C ábra), ügyeljen arra, hogy a csap feje (18.C ábra) a gép belseje felé álljon
4. húzza meg az anyát (18.B ábra).

7.5 TISZTÍTÁS

Minden használat után végezze el a gép tisztítását az alábbi útmutatás betartásával.

7.5.1 A gép tisztítása

- Tisztítsa meg kívülről a gépet, a karosszéria műanyag részeit vízes-tisztítószeres szivaccsal törölje át. Ügyeljen arra, hogy ne érje víz a motort, az elektromos részeket és a műszerfal alatt található elektronikus kártyát.
- A tűzveszély csökkentése céljából a motort, a hangtompítót és az akkumulátor helyét mindig tisztítsa meg a fű- és levélmaradványoktól vagy a felesleges kenőanyagtól.

FONTOS *Soha ne használjon nagynyomású vízugarat vagy agresszív folyadékokat a karosszéria és a motor tisztításához!*

FONTOS *Ne mossa le a meleg hajtóművet. Soha ne használjon nagynyomású szórófejeket a hajtómű mosásához*

7.5.2 A kidobó csatorna tisztítása (csak a hátsó gyűjtéssel felszerelt típusoknál)

A kidobó csatorna eltömődése esetén végezze el a következő műveleteket:

1. vegye le a gyűjtőzsákot vagy a hátsó kidobás védőrészt;
2. távolítsa el az összegyűlt fűvet a kidobó csatorna nyílásán keresztül.

7.5.3 A gyűjtőzsák tisztítása (csak a hátsó gyűjtéssel felszerelt típusoknál)

1. Ürítse ki a gyűjtőzsákot
2. Rázza ki belőle a fű- és talajmaradékot
3. Szerelje vissza a gyűjtőzsákot és mossa le a vágóegység-tárcsát belülről (7.4.4-a szakasz), ezután vegye le a zsákot, ürítse ki, öblítse ki és helyezze vissza a gyors száradás érdekében.

7.5.4 A vágóegység-tárcsa tisztítása

Tisztítsa meg gondosan a vágóegység-tárcsát, és távolítsa el a fűmaradékot és az egyéb szennyeződések.

⚠ A vágóegység-tárcsa tisztítása során távolítsa el a gép közeléből a személyeket vagy állatokat.

a. A belső rész tisztítása

A vágóegység-tárcsa és a kidobó csatorna belső részének lemosását szilárd talajon végezze, közben:

- a gyűjtőzsák vagy a hátsó kidobás védőrész legyen felszerelve (csak a hátsó gyűjtéssel felszerelt típusoknál);
- az oldalsó kidobás deflektor legyen felszerelve (csak az oldalsó kidobással felszerelt típusoknál)
- a kezelő üljön a helyén;
- a vágóegység-tárcsa legyen az «1» állásban;
- járjon a motor
- legyen üresben az erőátvitel
- a vágóegységek legyenek bekapcsolva

- Felváltva csatlakoztassa a vízcsövet az erre a célra szolgáló csatlakozókhöz (29.A ábra; 30.A ábra). Mindegyikbe néhány percig folyasson vizet, miközben a vágóegységek járnak.

FONTOS *Az elektromágneses tengelykapcsoló megfelelő működésének megőrzése céljából:*

- kerülje a tengelykapcsoló érintkezését olajjal;
- ne irányítson nagy nyomású vízugarat közvetlenül a tengelykapcsoló egységre;
- ne tisztítsa a tengelykapcsolót benzinnel.

b. A külső rész tisztítása

⚠ A gép optimális hatékonysága és biztonsága érdekében figyeljen arra, hogy a vágóegység-tárcsa felső részén ne gyűljön fel a száraz levágott fű és egyéb szennyeződés.

A vágóegység-tárcsa felső részének tisztításakor:

- engedje le teljesen a vágóegység-tárcsát («1» állás);
- a jobb és bal oldali védőszerkezet nyílásain át fújjon be sűrített levegőt (29. ábra; 30. ábra).

7.6 AKKUMULÁTOR

Alapvetően fontos az akkumulátor gondos karbantartása ahhoz, hogy élettartama hosszú legyen.

Gépének akkumulátorát fel kell tölteni:

- a gép első használata előtt;
- a huzamosabb (30 napot meghaladó) üzemszünet időtartamára (9. szakasz);
- a gép üzembe helyezése előtt huzamosabb állási időszak után.

Figyelmesen olvassa el, és tartsa be az akkumulátorhoz mellékelt használati utasításban leírt utántöltési eljárást. Amennyiben nem tartja be az eljárást, vagy az akkumulátor nem töltődik fel, az akkumulátor részei helyrehozhatatlan károkat szenvedhetnek. A lemerült akkumulátort a lehető legrövidebb időn belül újra kell tölteni.

FONTOS *A feltöltést állandó feszültségű készülékkel kell elvégezni. Egyéb töltőrendszerek helyrehozhatatlan károkat okozhatnak az akkumulátorban.*

- A gépen található egy, a feltöltésre szolgáló csatlakozó (31.A ábra), melyet a géphez adott (ha van) vagy külön rendelhető fenntartó akkumulátortöltő megfelelő aljzatához kell csatlakoztatni (15.2. szakasz).

FONTOS *Ezt a csatlakozóaljzatot kizárólag a gyártó által előírt fenntartó akkumulátortöltő csatlakoztatására használja. Alkalmazásához:*

- kövesse a vonatkozó használati utasításban megadott útmutatásokat;
- kövesse az akkumulátor használati utasításában megadott útmutatásokat;

7.7 RÖGZÍTŐ CSAVAROK ÉS ANYÁK

- A csavarokat és a csavaranyákat mindig tartsa meghúzva, hogy a gép mindig üzembiztos legyen.

8. RENDKÍVÜLI KARBANTARTÁS

8.1 BIZTONSÁGI TANÁCSOK

! *Halaléktalanul jelezze a márkakereskedőnek vagy a szakszerviznek, ha az alábbi géprészek működésében rendellenességet észlel:*

- fék
- a vágóegységek bekapcsoló és leállító vezérlései
- az előre- vagy hátramenet bekapcsolása.

8.2 A VÁGÓEGYSÉG-TÁRCSA / VÁGÓEGYSÉGEK

8.2.1 A vágóegység-tárcsa beállítása

A vágóegység-tárcsa megfelelő beállítása alapvető fontosságú a pázsit egyenletes nyírásához (32. ábra). Ha a nyírás egyenetlen, ellenőrizze a gumiabroncsok nyomását (6.1.3. szakasz). Amennyiben ez nem elegendő az egyenletes nyíráshoz, forduljon a márkakereskedőhöz és kérje a szükséges ellenőrzések elvégzését, továbbá a vágóegység-tárcsa beállítását.

8.2.2 Vágóegységek

Az életlen vágóegység kitépi a fűvet és a pázsit elsárgulását okozza.

! *Valamennyi, a vágóegységgel kapcsolatos művelet (leszerelés, élezés, kiegyensúlyozás, javítás, visszaszerelés és/vagy csere) felelősségteljes munka, amely különleges hozzáértést igényel a megfelelő szerszámok használatán túl. Biztonsági okokból ezek a műveletek csak szakszervizben végezhetőek.*

! *A gép kiegyensúlyozásának érdekében mindig egyszerre cserélje ki a sérült, elgörbült vagy kopott vágóegységeket és a hozzájuk tartozó csavarokat.*

FONTOS *A vágóegységeket párosával kell kicserélni, főleg akkor, ha jelentősen eltérő a kopásuk.*

FONTOS *Mindig eredeti vágóegységeket alkalmazzon, amelyek kódja megegyezik a "Műszaki adatok" táblázatában látható kóddal.*

Mivel a gép folyamatos fejlesztés tárgyát képezi, a "Műszaki adatok" táblázatában látható vágóegységeket idővel hasonló jellegű és tulajdonságú, biztonságos működést biztosító vágóegységekre lehet kicserélni.

8.3 A ELÜLSŐ / HÁTSÓ KEREKEK CSERÉJE

8.3.1 Előkészítő műveletek

FONTOS *Megfelelő emelő eszközt kell alkalmazni, például pantográf emelőt.*

A kerekek cseréje előtt végezze el az alábbi műveleteket:

- Szerelje le az összes tartozékot.
- Állítsa a gépet a stabilitást biztosító szilárd és sík felületre.
- Húzza be a kéziféket;
- Állítsa le a motort;
- Vegye ki a kulcsot;
- Helyezze az emelőt a kicserélendő kerék melletti emelési ponthoz (8.3.2. szakasz; 8.3.3. szakasz).
- Ellenőrizze, hogy az emelő teljesen merőleges-e a talajra.

8.3.2 Az emelő kiválasztása és elhelyezése a hátsó kerekekénél

Helyezze fa ékeket (33.A ábra) a kerék alá (33.B ábra) a kicserélendő kerék oldalán (33.C ábra).

A hátsó gyűjtéssel felszerelt típusoknál:

- Az összcscukott emelő maximális megengedett magassága 110 mm. (33. ábra)
- Helyezze az emelőt a hátsó lemez alá (34.A ábra) 180 mm-re az oldalsó peremtől.

Az oldalsó kidobással felszerelt típusoknál:

- Az összcscukott emelő maximális megengedett magassága 110 mm. (35. ábra)
- Helyezze az emelőt a hátsó tengely alá, az ábra szerint (36.A ábra).

MEGJEGYZÉS *Az itt leírtak szerint elhelyezett emelővel csak a kicserélendő kerék emelhető fel.*

8.3.3 Az emelő kiválasztása és elhelyezése az elülső kerekekénél

1. Helyezze fa ékeket (37.A ábra) a kerék alá (37.B ábra) a kicserélendő kerék mögé (37.C ábra).
2. Az összcscukott emelő maximális megengedett magassága 110 mm.
3. Helyezze az emelőt (38.A ábra) egy 10 x 10 cm-es négyzetes fa betétre (38.B ábra).

MEGJEGYZÉS *A fa betét az elülső tengely érülésének elkerülésére szolgál.*

4. Emelje fel az emelőt úgy, hogy a betét a vázra és a szerkezeti részekre támaszkodjon (38.C ábra).

MEGJEGYZÉS *Ezalatt tartsa egyensúlyban a betétet az emelőn.*

MEGJEGYZÉS *Az így elhelyezett emelővel az elülső tengely egésze felemelhető.*

8.3.4 A kerék cseréje

FONTOS *Győződjön meg arról, hogy az emelés alatt a gép stabil és álló helyzetben maradjon. Ha rendellenességet észlel, azonnal engedje le az emelőt és ellenőrizze, majd oldja meg az esetleges problémákat, és csak ezután emelje fel újra.*

1. Vegye le a fedelet (39.A ábra)
2. Emelje fel a kerék kivételéhez elegendő magasságba.
3. Egy csavarhúzóval vegye ki a rugalmas gyűrűt (39.B ábra) és az alátétet (39.C ábra).
4. Vegye le a kicserélendő kereket.
5. Kenj meg zsírral a tengelyt (39.D ábra).
6. Szerelje fel a cserekeréket.
7. Helyezze vissza az alátétet és a rugalmas gyűrűt.

FONTOS *Ellenőrizze, hogy a hátsó kerekek egyenlő magasságban legyenek (40.A ábra) és hogy a kerekek külső átmérőjének különbsége (40.B ábra) ne haladja meg a 8-10 mm-t. Ellenkező esetben, az egyenetlen vágás elkerülése érdekében, az emelő végén a vágógétség-tárcsa beállítását egy márkaszervizben.*

8.3.5 A gumiabroncsok javítása vagy cseréje

A gumiabroncsok «Tubeless» típusúak, ezért a cserét illetve a defekt javítását minden esetben gumijavítónak kell elvégeznie az adott abroncstípusnak megfelelő módon.

8.4 ELEKTRONIKUS KÁRTYA

Az elektronikus kártya a műszerfal alatt helyezkedik el, a gép összes biztonságai berendezésének kezelését végzi.

8.4.1 A kártya védőszerkezete (csak a hátsó gyűjtéssel felszerelt típusoknál)

- A műszerfal alatt elhelyezett elektronikus kártya fel van szerelve egy önélesítő védőszerkezettel, amely az elektromos rendszer rendellenes működése esetén megszakítja az áramkört (14. fejezet).

8.4.2 A kártyát védő olvadóbiztosíték (csak az oldalsó kidobással felszerelt típusoknál)

- A műszerfal alatt elhelyezett elektronikus kártya fel van szerelve

egy olvadóbiztosítékkal, amely az elektromos rendszer rendellenes működése vagy rövidzárata esetén megszakítja az áramkört (14. fejezet).

8.5 AZ OLVADÓBIZTOSÍTÉK CSERÉJE

A gépen néhány különböző kapacitású olvadóbiztosíték (4.1.A ábra) található, melyek funkciója és jellemzője a következő:

- 10 A-es olvadóbiztosíték = az elektronikus kártya általános és teljesítmény áramköreinek védelmét szolgálja. Beavatkozása a gép leállítását, valamint - **csak a hátsó gyűjtéssel felszerelt típusoknál** - a műszerfalon lévő jelzőlámpa teljes kikapcsolását idézi elő (5.11. szakasz).
- 25 A-es olvadóbiztosíték = a töltési hálózat védelmét szolgálja. Beavatkozása az akkumulátor töltésének fokozatos csökkenését, és az ebből adódó indítási nehézségeket idézi elő.

Az olvadóbiztosíték kapacitása az olvadóbiztosítékon magán van feltüntetve.

FONTOS *A kiolvadott olvadóbiztosíték cseréjekor mindig ugyanolyan típusú és kapacitású olvadóbiztosítékot kell használni.*

Amennyiben a biztosíték kiolvadását kiváltó okot nem tudja elhárítani, forduljon a márkakereskedőhöz.

8.6 A LÁMPÁK CSERÉJE

8.6.1 "I" típus - Izzólámpák

- A lámpák (18W) bajonettzárral vannak rögzítve a foglalatokban, kivételükhöz fogóval forgassa a foglalatot az óra járásával ellentétes irányba (42. ábra).

8.6.2 "II" típus - LED-es lámpák

- Csavarozza ki a gyűrűt (42.A ábra) és távolítsa el a csatlakozót (42.B ábra). Szerelje le a csavarokkal (42.D ábra) rögzített LED-es lámpát (42.C ábra).

8.7 HÁTSÓ TENGELY

- Lezárt egységblokkból áll, nem igényel semmilyen karbantartást. Állandó kenésre van feltöltve, amelyet nem kell cserélni vagy utántölteni.

9. TÁROLÁS

A gép 30 napot meghaladó tárolásához:

1. Hagyja kihűlni a motort
2. Bontsa az akkumulátor kábeleinek csatlakozását és tárolja az akkumulátort hűvös, száraz helyen.
3. Üritse ki a tankból az üzemanyagot (7.2.2. szakasz) és kövesse a motor használati útmutatójának utasításait.
4. Tisztítsa meg gondosan a gépet.
5. Ellenőrizze, hogy a gép nem károsodott-e. Szükség esetén forduljon a márkaszervizhez.
6. A gép tárolása:
 - vágóegység-tárcsa leengedve
 - száraz helyen
 - az időjárás viszonyosságaitól védetten
 - lehetőleg ponyvával letakarva (15.4. ábra)
 - gyermekektől elzárva.
 - ellenőrizze, hogy eltávolította-e a karbantartáshoz használt kulcsokat és szerszámokat.

A gép újra működésbe helyezésekor:

- győződjön meg arról, hogy a csövekből, az üzemanyag-csapból és a porlasztóból nem szivárog-e benzin:
- készítse elő a gépet a "6. A gép használata" c. fejezetben leírtak szerint.

10. A GÉP MOZGATÁSA ÉS SZÁLLÍTÁSA

- A gép mozgatása alatt:
 - kapcsolja ki a vágóegységet;
 - állítsa a vágóegység-tárcsát a legmagasabb állásba;
 - kapcsolja ki a motort;
- A gép járművel vagy utánfutóval való szállítása során:
 - használjon megfelelő teherbírású, szélességű és hosszúságú rámpát;
 - a gépet tolassal kell felrakni a járműre, álló motorral, az indítókulcs ne legyen behelyezve, a vezető ne üljön az ülésen, a műveletet megfelelő számú kezelő végezze;
 - zárja el az üzemanyagcsapot (ha van);
 - engedje le a vágóegység-tárcsát;
 - húzza be a kéziféket;
 - úgy helyezze el, hogy senki számára ne jelentsen veszélyt;
 - rögzítse erősen a szállító járműhöz kötélekkel vagy láncokkal, hogy ne borulhasson fel és ne károsodjon, illetve ne folyjon ki az üzemanyag.

11. SZERVIZSZOLGÁLAT ÉS JAVÍTÁS

Ebben a használati utasításban megtalálja a gép kezeléséhez és a felhasználó által elvégezhető helyes alapkarbantartásához szükséges összes útmutatást. A használati utasításban le nem írt összes beállítást és karbantartási műveletet a márkakereskedőnél vagy egy szakszervizben kell elvégezetni, ahol rendelkeznek a tökéletes munka elvégzéséhez szükséges szaktudással és felszereléssel, és nem változtatják meg a gép eredeti üzembiztonsági szintjét és állapotát.

Nem megfelelő műhelyekben, vagy nem szakember által végzett műveletek a jótállás bármely formájának elévülését és a gyártó mindennemű felelősség alóli mentesülését vonják maguk után.

- Kizárólag az engedéllyel rendelkező szervizek végezhetik a garanciális karbantartást és a javítást.
- A márkaszervizek kizárólag eredeti cserealkatrészeket használnak. Az eredeti cserealkatrészeket és tartozékokat kifejezetten gépeinkhez terveztük.
- A nem eredeti cserealkatrészeket és tartozékokat nem engedélyeztük, a nem eredeti cserealkatrészek és tartozékok alkalmazása veszélyezteti a gép biztonságát, továbbá felmenti a gyártót a mindennemű kötelezettség és felelősség alól.
- Ajánlatos a gépet évente egyszer elvinni egy engedéllyel rendelkező szervizbe az

általános felülvizsgálat, karbantartás és a biztonsági egységek ellenőrzése céljából.

12. A JÓTÁLLÁS ÉRVÉNYESSÉGE

A jótállás minden gyártási- és anyaghibára vonatkozik. A felhasználó köteles szigorúan betartani a mellékelt dokumentációba foglalt utasításokat. A jótállás nem vonatkozik az alábbi okok miatt keletkező károkra:

- A kísérő dokumentáció hiányos ismerete.
 - Figyelmetlenség.
 - Helytelen vagy nem megengedett használat és összeszerelés.
 - Nem eredeti cserealkatrészek használata.
 - Nem a gyártó által szállított vagy engedélyezett tartozékok használata.
- A jótállás továbbá nem érvényes az alábbiakra:
- A fogyóeszközök - például ékszíjak, lámpák, kerekek, vágókések, biztonsági csavarok és vezetékek - normál kopása, elhasználódása.
 - Normál elhasználódás.
 - Motorok. A motorokra azok gyártójának jótállása érvényes, a megadott feltételek és határidők szerint.

A vásárló a helyi törvények védelme alatt áll. A vásárló helyi törvények biztosította jogait a jelen jótállás semmilyen módos sem korlátozza.

13. KARBANTARTÁSI TÁBLÁZAT

Az itt látható mezőkbe feljegyezheti a beavatkozás végrehajtásának dátumát vagy az üzemóraszámot.

Beavatkozás	Gyakoriság (üzemóra)	Elvégezve (dátum vagy üzemóra)	Megjegyzések
GÉP			
Biztonsági ellenőrzések / A vezérlések ellenőrzése	Minden használat előtt		6.2. szakasz
A gumiabroncsok nyomásának ellenőrzése	Minden használat előtt		6.1.3. szakasz
A kimeneti védőrészek felszerelése / ellenőrzése	Minden használat előtt		6.1.4. szakasz

* A motor használati utasításában találja a teljes felsorolást és a gyakoriságot

** Forduljon a márkakereskedőhöz, ha működési rendellenességet észlel

*** Ezt a műveletet a márkakereskedő vagy a szakszerviz végezze el

**** Ezen túl az összes illesztés általános kenését minden alkalommal el kell végezni, amikor előreláthatólag hosszú ideig nem fogja használni a gépet

Beavatkozás	Gyakoriság (üzemóra)	Elvégezve (dátum vagy üzemóra)					Megjegyzések
Általános tisztítás és ellenőrzés	Minden használat után						7.4. szakasz
A gép esetleges károsodásának ellenőrzése Szükség esetén forduljon a márkaszervizhez.	Minden használat után						-
Az akkumulátor töltése	A tárolás előtt						7.5. szakasz
Az összes rögzítés ellenőrzése	25.						
Vágóegységek rögzítésének és élességének ellenőrzése	25.						***
Hajtósíj ellenőrzése	25.						***
Vágóegységek vezérsíjának ellenőrzése	25.						***
Fék ellenőrzése és beállítása	25.						***
Meghajtás ellenőrzése és beállítása	25.						***
Vágóegységek bekapcsolásának és fékezésének ellenőrzése	25.						***
Általános kenés	25.						****
A vágóegységek cseréje	100.						***
A hajtósíj cseréje	-						** / ***
Vágóegységek vezérsíjának cseréje	-						** / ***
MOTOR							
Üzemanyag szint ellenőrzése/utántöltés	Minden használat előtt						7.2. szakasz
Motorolaj ellenőrzés / utántöltés	Minden használat előtt						7.3. szakasz
Motorolaj cseréje	...						*
Levegőszűrő ellenőrzése és tisztítása	...						*
Levegőszűrő cseréje	...						*
Benzinszűrő ellenőrzés	...						*
Benzinszűrő cseréje	...						*
Gyújtógyertyák érintkezéseinek ellenőrzése és tisztítása	...						*
Gyertya cseréje	...						*

* A motor használati utasításában találja a teljes felsorolást és a gyakoriságot

** Forduljon a márkakereskedőhöz, ha működési rendellenességet észlel

*** Ezt a műveletet a márkakereskedő vagy a szakszerviz végezze el

**** Ezen túl az összes illesztés általános kenését minden alkalommal el kell végezni, amikor előreláthatólag hosszú ideig nem fogja használni a gépet

14. A PROBLÉMÁK AZONOSÍTÁSA

PROBLÉMA	VALÓSZÍNŰ OK	MEGOLDÁS
1. Kulcs "MENET" állásban, a jelzőlámpa nem világít (csak a hátsó gyűjtéssel felszerelt típusoknál)	Az elektronikus kártya biztonsági berendezésének beavatkozása az alábbi okok miatt:	Fordítsa a kulcsot "LEÁLLÁS" pozícióba, és keresse meg a meghibásodás okait:
	az akkumulátor rosszul van bekötve	ellenőrizze a csatlakozásokat (4.4. szakasz)
	az akkumulátor pólusainak felcserélése	ellenőrizze a csatlakozásokat (4.4. szakasz)
	teljesen lemerült akkumulátor	töltse fel az akkumulátort (7.5. szakasz)
	kiolvadt biztosíték	cserélje ki az olvadóbiztosítékot (10 A) (8.5. szakasz).
	vizes kártya	szárítsa meg langyos levegővel
2. Kulcs «INDÍTÁS» állásban, a jelzőlámpa villog, és az önindító motor nem jár (csak a hátsó gyűjtéssel felszerelt típusoknál)	nincsenek meg az indítás feltételei	ellenőrizze, hogy a szükséges feltételek be legyenek tartva (6.2.2. szakasz)
3. Kulcs «INDÍTÁS» állásban, jelzőlámpa kigyullad, de az önindító motor nem jár (csak a hátsó gyűjtéssel felszerelt típusoknál)	az akkumulátor töltése nem elegendő	töltse fel az akkumulátort (7.5. szakasz)
	az indítórelé rossz működése	Forduljon a márkakereskedőhöz
4. Kulcs «INDÍTÁS» állásban, önindító motor nem jár (csak az oldalsó kidobással felszerelt típusoknál)		Fordítsa a kulcsot "LEÁLLÁS" pozícióba, és keresse meg a meghibásodás okait:
	nincsenek meg az indítás feltételei	ellenőrizze, hogy a szükséges feltételek be legyenek tartva (6.2.2. szakasz)
	az akkumulátor rosszul van bekötve	ellenőrizze a csatlakozásokat (4.4. szakasz)
	az akkumulátor pólusainak felcserélése	ellenőrizze a csatlakozásokat (4.4. szakasz)
	teljesen lemerült akkumulátor	töltse fel az akkumulátort (7.5. szakasz)
	kiolvadt biztosíték	cserélje ki az olvadóbiztosítékot (10 A) (8.5. szakasz).
	vizes kártya	szárítsa meg langyos levegővel
	az indítórelé rossz működése	Forduljon a márkakereskedőhöz
5. Kulcs «BEINDÍTÁS» állásban, önindító motor forog, de a motor nem indul be	az akkumulátor töltése nem elegendő	töltse fel az akkumulátort (7.5. szakasz)
	nem érkezik benzin	ellenőrizze a szintet a tartályban (7.2.1. szakasz) nyissa ki a csapot (ha van) (6.4. szakasz) ellenőrizze a benzinszűrőt
	gyújtási probléma	ellenőrizze a gyújtógyertya sípkájának rögzítését ellenőrizze, hogy az elektródok tiszták-e, és hogy közöttük a távolság megfelelő-e
		tisztítsa meg vagy cserélje ki a levegőszűrőt
		űritse ki a tartályt, és töltsön bele friss benzint ellenőrizze, és szükség esetén cserélje ki a benzinszűrőt
6. Nehézkes indítás vagy a motor szabálytalan működése	porlasztási problémák	tisztítsa meg vagy cserélje ki a levegőszűrőt
		űritse ki a tartályt, és töltsön bele friss benzint ellenőrizze, és szükség esetén cserélje ki a benzinszűrőt

Amennyiben a fent leírt műveletek elvégzése után a problémák továbbra is fennállnak, forduljon a márkakereskedőhöz.

PROBLÉMA	VALÓSZÍNŰ OK	MEGOLDÁS
7. Motor teljesítményének csökkenése fűnyírás közben	a nyírás magassághoz képest magas sebesség	csökkentse a sebességet és/vagy emelje meg a vágási magasságot (6.5.4. szakasz)
8. A motor munkavégzés közben leáll	biztonsági berendezések beavatkozása	ellenőrizze, hogy a szükséges feltételek be legyenek tartva (6.2.2. szakasz)
	az olvadóbiztosíték rövidzárlat vagy az elektromos rendszer rendellenes működése miatt kiégett (csak az oldalsó kidobással felszerelt típusoknál)	Keresse meg és szüntesse meg a hiba okát, hogy a megszakítások ne ismétlődhessenek meg Cserélje ki az olvadóbiztosítókat (10 A) (8.5. szakasz). Ha a megszakítások megismétlődnek, forduljon a márkakereskedőhöz.
9. A munka alatt a motor leáll és a jelzőlámpa kialszik (csak a hátsó gyűjtéssel felszerelt típusoknál)	Az elektronikus kártya biztonsági berendezésének beavatkozása az alábbi okok miatt:	Fordítsa a kulcsot "LEÁLLÁS" pozícióba, várjon néhány másodpercet, hogy az áramkör automatikusan helyreálljon, és:
	az akkumulátor pólusainak felcserélése	ellenőrizze a csatlakozásokat (4.4. szakasz)
	az akkumulátortöltő szabályozója rendellenesen működik	ellenőrizze az akkumulátor csatlakozásait (4.4. szakasz) ellenőrizze az akkumulátor jelenlétét
	rövidzárlat	forduljon a márkakereskedőhöz
10. A vágóegységeket nem lehet bekapcsolni vagy kikapcsolásukkor nem állnak le azonnal.	bekapcsoló rendszer problémái	forduljon a márkakereskedőhöz
11. Egyenetlen vágás és elégtelen begyűjtés (csak a hátsó gyűjtéssel felszerelt típusoknál)	vágóegység-tárcsa nem párhuzamos a talajjal	ellenőrizze a gumiabroncsok nyomását (6.1.3. szakasz) állítsa helyre a vágóegység-tárcsa beállítását a talajhoz képest (8.2.1. szakasz)
	a vágóegységek nem hatékonyak	forduljon a márkakereskedőhöz
	a vágási magassághoz képest nagy a haladási sebesség	csökkentse a sebességet és/vagy emelje meg a vágási magasságot (6.5.4. szakasz) várja meg, hogy a fű megszáradjon
	a csatorna eltömődött	vegye le a gyűjtőzsákokat, és őrítse ki a csatornát (7.4.2. szakasz)
12. Egyenetlen vágás (csak az oldalsó kidobással felszerelt típusoknál)	vágóegység-tárcsa nem párhuzamos a talajjal	ellenőrizze a gumiabroncsok nyomását (6.1.3. szakasz) állítsa helyre a vágóegység-tárcsa beállítását a talajhoz képest (8.2.1. szakasz)
	a vágóegységek nem hatékonyak	forduljon a márkakereskedőhöz
13. Működés közben rendellenesen vibrál	a vágóegység-tárcsa tele van fűvel	tisztítsa meg a vágóegység-tárcsát (7.4.4. szakasz)
	a vágóegységek nincsenek kiegyensúlyozva vagy lazák	forduljon a márkakereskedőhöz
	a rögzítések kilazultak	ellenőrizze és húzza meg a motor és az alváz rögzítő csavarjait
14. Bizonytalan vagy nem hatékony fékezés	a fék nincs megfelelően beszabályozva	forduljon a márkakereskedőhöz
15. Egyenetlen haladás, elégtelen húzóerő az emelkedőn, vagy a gép eleje hajlamos a felemelkedésre	problémák a szíjjal, vagy a kapcsolószerkezettel	forduljon a márkakereskedőhöz

Amennyiben a fent leírt műveletek elvégzése után a problémák továbbra is fennállnak, forduljon a márkakereskedőhöz.

PROBLÉMA	VALÓSZÍNŰ OK	MEGOLDÁS
16. Járó motor mellett, a meghajtás pedállal a gép nem mozdul el (hidrosztatikus erőátvitelű modellek)	kioldó kar a hajtás kioldási állásában	állítsa vissza a hajtás bekapcsolva állásba (5.13. szakasz)
17. A gép rendellenesen vibrál és/vagy idegen testnek ütközött	sérült vagy meglazult részek	<p>állítsa le a gépet és vegye ki az indítókulcsot</p> <p>ellenőrizze, hogy nincsenek-e rajta sérülések</p> <p>ellenőrizze, hogy nincsenek-e meglazult részek, ha szükséges, rögzítse</p> <p>az ellenőrzést, cserét vagy javítást szakszervizzel végeztesse el</p>

Amennyiben a fent leírt műveletek elvégzése után a problémák továbbra is fennállnak, forduljon a márkakereskedőhöz.

15. TARTOZÉKOK

15.1 "MULCSOZÓ" KÉSZLET

Felaprítja a lenyírt fűvet, és a pázsitra teríti (43.A1; 43.A2 ábra).

15.2 AKKUMULÁTOR-TÖLTŐ

Lehetővé teszi, hogy az akkumulátort hatékony állapotban tartsa az olyan időszakokban, amikor nem használja a gépet. Az optimális töltési szintet és az akkumulátor hosszabb élettartamát garantálja (43.B ábra).

15.3 VONTATÓ KÉSZLET

Egy kisméretű utánfutó vontatásához (43.C ábra)

15.4 TAKARÓ PONYVA

Megvédi a használaton kívüli gépet a portól (43.D ábra).

15.5 HÁTSÓ KIDOBÁS VÉDŐRÉSZ KÉSZLET

A gyűjtőzsák helyett lehet használni, amikor a fűvet nem gyűjti össze (43.E ábra). **(Csak a hátsó gyűjtéssel felszerelt típusoknál).**

15.6 HÓLÁNCOK 18"

Növelik a hátsó kerekek tapadását a havas szakaszokon és lehetővé teszik a hólapát-tartozék használatát (43.F ábra).

15.7 SÁR- ÉS HÓKEREKEK 18"

Javítják sáros, havas talajon a hajtás teljesítményét.

15.8 UTÁNFUTÓ

Szerszámok vagy egyéb tárgyak szállításához a megengedett terhelési határértékeken belül (43.H ábra).

15.9 SZÓRÓ

Só vagy műtrágya szórására (43.I ábra).

15.10 GYEPHENGER

A talaj tömörítéséhez a vetés után vagy a gyepléletpátására (43.J ábra).

15.11 HÓTOLÓLAP

Hóeltakarításhoz és a hó oldalsó felhalmozásához (43.K ábra).

15.12 LOMB- ÉS FÜGYŰJTŐ

A füves felületeken való használatra, fű és levelek begyűjtésére (43.L ábra).



TURINYS

1. BENDRA INFORMACIJA.....	2	6.5 Darbas	13
2. SAUGOS REIKALAVIMAI.....	2	6.6 Sustabdymas	15
3. PAŽINTIS SU ĮRENGINIU.....	4	6.7 Po naudojimo	15
3.1 Įrenginio aprašymas ir numatyta paskirtis	4	7. EINAMOJI TECHNINĖ PRIEŽIŪRA	15
3.2 Saugos ženklai.....	5	7.1 Bendra informacija	15
3.3 Identifikacinė etiketė	6	7.2 Kuro papildymas / kuro bako ištušinimas	16
3.4 Pagrindinės sudedamosios dalys.....	6	7.3 Variklio alyvos lygio patikrinimas, papildymas, nuleidimas.....	16
4. SURINKIMAS	6	7.4 atraminiai ratukai	17
4.1 Surinkimui skirtos sudedamosios dalys	7	7.5 Valymas	17
4.2 Vairo montavimas.....	7	7.6 Akumuliatorius	18
4.3 Sėdynės montavimas.....	7	7.7 Pritvirtinimo varžtai ir veržlės	18
4.4 Akumuliatoriaus surinkimas ir prijungimas	7	8. SPECIALIOJI TECHNINĖ PRIEŽIŪRA	18
4.5 Priekinio buferio surinkimas	8	8.1 Saugumo patarimai.....	18
4.6 Šoninio išmetimo deflektoriaus surinkimas (tik modeliams su šoniniu išmetimu)	8	8.2 Pjovimo įtaisų blokas / pjovimo įtaisai..	18
4.7 Pjovimo įtaisų bloko šoninių sutvirtinimų montavimas (tik modeliams su šoniniu išmetimu, jei numatyta)	8	8.3 Priekinių / galinių ratų pakeitimas	19
4.8 Galinės plokštės surinkimas ir komplektacija (tik modeliams su galiniu surinkimu)	8	8.4 Elektroninė plokštė.....	20
5. VALDYMO ĮTAISAI.....	8	8.5 Lydžiojo saugiklio pakeitimas	20
5.1 Raktinis komutatorius.....	8	8.6 Lempos pakeitimas	20
5.2 Akceleratoriaus valdymo įtaisas	9	8.7 Užpakalinė ašis.....	20
5.3 Rankinio stabdžio svirtis.....	9	9. SANDĖLIAVIMAS	20
5.4 Sankabos / stabdžio pedalas (mechaninė pavarų dėžė).....	9	10.PERKĖLIMAS IR TRANSPORTAVIMAS.....	21
5.5 Pavarų perjungimo svirtis (mechaninė pavarų dėžė)	9	11.TECHNINIS APTARNAVIMAS IR REMONTAS	21
5.6 Stabdžio pedalas (hidrostatinė pavarų dėžė).....	9	12.GARANTIJOS TAIKYMO SĄLYGOS	21
5.7 Traukos pedalas (hidrostatinė pavarų dėžė).....	10	13.TECHNINĖS PRIEŽIŪROS LENTELE.....	22
5.8 Hidrostatinės pavarų dėžės atblokovimo svirtis (hidrostatinė pavarų dėžė).....	10	14.GEDIMŲ PAIEŠKA	23
5.9 Pjovimo įtaisų įvedimo ir išvedimo valdymo įtaisas	10	15.PRIEDAI	25
5.10 Pjovimo atbuline eiga patvirtinimo mygtukas.....	10	15.1 Rinkinys mulčiavimui	25
5.11 Pjovimo aukščio reguliavimo svirtis	10	15.2 Akumuliatoriaus palaikymo įkroviklis	25
5.12 Signalinė lempučių ir garso signalų įtaisas (tik modeliams su galiniu surinkimu).....	10	15.3 Vilkimo kompleksas	25
5.13 Surinkimo maišo išvertimo svirtis (jei numatyta, tik modeliams su galiniu surinkimu)	11	15.4 Brezentas.....	25
6. ĮRENGINIO NAUDOJIMAS.....	11	15.5 Galinio išmetimo apsaugos kompleksas	25
6.1 Paruošiamieji darbai.....	11	15.6 Sniego grandinės 18"	25
6.2 Saugos kontrolė	11	15.7 Ratai purvui / sniegui 18".....	25
6.3 Naudojimas nuokalnėse.....	12	15.8 Priekaba.....	25
6.4 Paleidimas	13	15.9 Barstytuvas	25
		15.10 Volas žolei	25
		15.11 Peilinis sniego valytuvas	25
		15.12 Lapų ir žolės surinktuvas	25

1. BENDRA INFORMACIJA

1.1 KAIP SKAITYTI ŠĮ VADOVĄ

Vadovo tekste kai kurie ypač svarbūs paragrafai, susiję su įrenginio sauga ar eksploatacija, yra pažymėti pagal šį kriterijų:

PASTABA arba **SVARBU** pateikia patikslinimus arba kitus duomenis, kaip jau buvo nurodyta, siekiant išvengti įrenginio sugadinimo ar kitokios žalos.

Simbolis  pažymi pavojų. Įspėjimų nepaisymas sudaro sąlygas asmenų sužeidimo ir/ar kitokios žalos rizikai.

Paragrafai, pažymėti punktyriniais pilkais langais, nurodo pasirenkamas funkcijas, kurios yra ne visuose šiame vadove aprašytuose modeliuose. Patikrinti, ar funkcija yra galima jūsų modelyje.

Visos nuorodos "prieikinė", "galinė", "dešinė" ir "kairė" yra pateiktos dirbančio operatoriaus atžvilgiu.

1.2 NUORODOS

1.2.1 Paveikslėliai

Šioje naudojimo instrukcijoje paveikslėliai yra sunumeruoti 1, 2, 3, ir taip toliau.

Paveikslėliuose nurodytos įrenginio sudedamosios dalys yra pažymėtos raidėmis A, B, C, ir taip toliau.

Nuoroda į įrenginio sudedamąją dalį C 2-ame paveikslėlyje yra pažymėta kaip: "Žiūrėti 2.C pav." arba paprasčiausiai "(2.C pav)."

Paveikslėliai yra orientacinio pobūdžio.

Realios detalės gali skirtis nuo pavaizduotų.

1.2.2 Pavadinimai

Vadovas yra suskirstytas į skyrius ir paragrafus. Paragrafo "2.1 Apmokymas" pavadinimas yra "2. Saugos reikalavimai" paastrašė. Nuorodos į pavadinimus arba paragrafus yra pažymėtos sutrumpinimais skyr. arba par. ir atitinkamai numeriais. Pavyzdys: "2 skyr." arba "2.1"

2. SAUGOS REIKALAVIMAI

2.1 APMOKYMAS

 **Susipažinti su įrenginio valdymo įtaisais ir su tinkamu jo naudojimu. Išmokti skubiai sustabdyti variklį. Įspėjimų ir instrukcijų nesilaikymas gali būti gaisrų ir/arba rimtų sužalojimų priežastimi.**

- Niekada neleisti, kad įrenginiu naudotųsi vaikai arba asmenys, kurie nėra kaip reikiami susipažinę su instrukcijomis. Vietiniai įstatymai gali nustatyti minimalų naudotojo amžių.
- Niekada nenaudoti įrenginio, jei naudotojas yra pavargęs ar prastai jaučiasi, arba vartojo vaistus, narkotines medžiagas, alkoholį arba kitas medžiagas, kurios galėtų turėti neigiamos įtakos jo gebėjimui reaguoti ir sutelkti dėmesį.
- Nevežti vaikų arba kitų keleivių.
- Prisiminti, kad operatorius ar įrenginio naudotojas yra atsakingas už nelaimingus atsitikimus bei žalą, padarytą kitiems asmenims arba jų turtui. Naudotojas pats atsako už potencialią riziką, susijusią su apdirbamo ploto įvertinimu, jis turi pasirūpinti visomis būtinomis priemonėmis, užtikrinančiomis jo paties ir kitų asmenų saugumą, ypač dirbant šlaituose, šurkščioje, slidžioje ar nestabilioje dirvoje.
- Jei norima perduoti arba paskolinti įrenginį kitiems asmenims, užtikrinti, kad naudotojas susipažintų su šia vadove pateiktomis naudojimo instrukcijomis.

2.2 PARUOŠIAMIEJI DARBAI

Asmeninės apsaugos priemonės (AAP)

- Dėvėti tinkamą aprangą, avėti darbinę avalynę neslidžiais padais ir dėvėti ilgus kelnes. Nepaleidinėti įrenginio basomis kojomis ar avint atvirą avalynę. Naudoti klausos apsaugos priemones.
- Nedėvėti šalikų, marškinių, grandinėlių, apyrankių, rūbų su besiplaikstančiomis detalėmis, raišteliais ar kaklaraiščiais bei kitų kabančių ar plačių aksesuarų, kurie galėtų įsipainioti į įrenginį ar į darbo vietoje esančius daiktus ir medžiagas.
- Tinkamai susišukuoti ilgus plaukus.

Darbo teritorija / Įrenginys

- Kruopščiai apžiūrėti visą darbo lauką ir pašalinti viską, ką įrenginys galėtų nusviesti arba kas galėtų sugadinti jo

pjovimo įtaisą /besisukančias detales (akmenis, šakas, vielą, kaulus ir tt.).

Vidaus degimo varikliai: degalai

⚠ PAVOJUS! Degalai labai lengvai užsiliepsnoja.

- Kurą laikyti atitinkamose tokiam naudojimui patvirtintose degalų talpose, saugiose vietose, toli nuo šilumos šaltinių ar atvirų liepsnų.
- Talpose ir benzino sandėliavimo vietoje nepalikti lapų, žolės ar tepalo likučių.
- Nepalikti vaikams prieinamose vietose.
- Nerūkyti pilant degalus ar jų papildymo metu bei atliekant bet kokius darbus su kuru.
- Papildyti kuro naudojant piltuvėlį ir tik atvirame ore.
- Stengtis neįkvėpti degalų garų.
- Nepildyti degalų ir neatsukinėti bako kamščio, jei variklis dirba arba yra įkaitęs.
- Iš lėto atidaryti bako kamštį palaipsniui išleidžiant vidinį slėgį.
- Norint patikrinti talpos turinį, prie bako angos nekišti liepsnos.
- Jei degalai nuteka, nepaleidinėti variklio, bet patraukti įrenginį iš vietos, kurioje degalai išsipylė, vengti gaisro galimybės susidarymo, kol degalai neišgaruos ir garai neišsisklaidys.
- Nedelsiant išvalyti kiekvieną degalų žymę, patekusią ant įrenginio ar ant žemės.
- Visada uždėti ir gerai užsukti bako ir degalų talpos kamščius.
- Neužvedinėti įrenginio vietoje, kur buvo atliekami kuro papildymo darbai; variklio paleidimas turėtų būti atliekamas mažiausiai 3 metrų atstumu nuo degalų pildymo vietos.
- Vengti degalų kontakto su drabužiais, o degalams išsiliejus ant rūbų, persirengti ir tik tada paleisti variklį.

2.3 EKSPLOATAVIMO METU

Darbo teritorija

- Nepaleidinėti variklio uždarose patalpose, kur gali kauptis pavojingi anglies monoksido dūmai. Paleidimo operacijos turi būti vykdomos lauke arba gerai vėdinamoje vietoje. Visuomet prisiminti, kad išmetamosios dujos yra toksiškos.
- Įrenginio paleidimo metu nenukreipti duslintuvo, tai yra išmetamųjų dujų, degių medžiagų kryptimi.
- Niekada nenaudoti įrenginio potencialiai sprogiroje aplinkoje, kurioje yra degių skysčių, dujų ar dulkių. Elektros kontaktai arba mechaninė trintis gali sudaryti sąlygas žiežirbų atsiradimui, jos gali uždegti dulkes ar garus.

- Dirbti tik dienos šviesoje arba prie gero dirbtinio apšvietimo ir gero matomumo sąlygomis.
- Kiti asmenys, vaikai ir gyvūnai privalo būti toliau nuo darbo lauko. Būtina, kad vaikus prižiūrėtų kitas suaugęs asmuo.
- Nedirbti ant šlapios vejos, lyjant lietai ar artinantis audrai, ypač kai yra žaibavimo tikimybė.
- Atkreipti ypatingą dėmesį į žemės paviršiaus nelygumus (kalnelius, griovius), šlaitus, nematomus pavojus bei galimas kliūtis, kurie galėtų riboti matomumą.
- Atkreipti ypatingą dėmesį dirbant netoli daubų, griovių arba pylimų. Įrenginys gali apvirsti, jei ratas peržengia šlaito kraštą arba jei šlaito kraštas ima bryrėti.
- Būti atsargiems dirbant šlaituose, kur reikalingas ypatingas dėmesys, tokiu būdu bus išvengta apvirsimų arba įrenginio kontrolės praradimo rizikos. Pagrindinės kontrolės praradimo priežastys:
 - Nepakankamas ratų sukibimas
 - Per didelis greitis
 - Netinkamas stabdymas
 - Įrenginys neadekvatus darbui
 - Žinių trūkumas apie poveikį, susijusį su dirvos sąlygomis, ypač dirbant šlaituose
 - Netinkamas įrenginio, kaip velkančiosios transporto priemonės, naudojimas.

Elgesys

- Vairavimo ir darbo metu neišsiblaškyti ir išlaikyti reikiamą dėmesį.
- Būti ypatingai atidiems apsisukant ar važiuojant atbuline eiga. Prieš apsisukant ir apsisukimo metu žiūrėti sau už nugaros, tokiu būdu įsitikinant, jog nėra kliūčių.
- Atkreipti dėmesį, kai tempiami kroviniai arba kai yra naudojama sunki įranga:
 - Tempimo trauklės naudoti tik nurodytus užkabinimo taškus;
 - Nedaryti staigių posūkių. Būti atidiems važiuojant atbuline eiga;
 - Naudoti atsvaras arba svorius ant ratų, kaip patariama instrukcijų vadove.
- Atkreipti ypatingą dėmesį, kai naudojami surinkimo maišai ir priedai, kurie gali turėti įtakos įrenginio stabilumui, ypač dirbant nuokalnėse.
- Rankas ir pėdas visada laikyti atokiau nuo pjovimo įtaiso, tiek įrenginio paleidimo, tiek jo naudojimo metu.
- Dėmesio: pjovimo elementas toliau sukasi keletą sekundžių po jo atjungimo arba po variklio išjungimo.
- Atkreipti dėmesį į pjovimo įtaisų bloką su keliais pjovimo įtaisais, nes besisukantis pjovimo įtaisas gali sąlygoti kitų pjovimo įtaisų sukimąsi.

- Visada laikytis atokiau nuo išmetimo angos.
- Niekada neliesti variklio dalių, kurios darbu metu įkaista. Nudėgimo rizika.
- Siekiant išvengti gaisro, niekada nepalikti įrenginio stovinčio aukštoje žolėje kai variklis dirba.

⚠ Gedimų arba nelaimingų atsitikimų darbu metu atveju, nedelsiant išjungti variklį ir patraukti įrenginį taip, kad nebūtų padaryta dar didesnė žala; nelaimingų atsitikimų, susijusių su asmens ar trečiosios šalies sužalojimais atveju, nedelsiant atlikti tinkamiausius pirmosios pagalbos veiksmus ir kreiptis į sveikatos priežiūros įstaigą tolesniam gydymui. Kruopščiai pašalinti galimas sankaupas, kurios galėtų padaryti žalos arba sužaloti asmenis ar be priežiūros paliktus gyvūnus.

Naudojimo apribojimai

- Niekada nenaudoti įrenginio, jei apsaugos įtaisai yra pažeisti, netaisyklingai sumontuoti, ar jų iš viso nėra (surinkimo maišas, šoninio išmetimo apsaugos įtaisas, galinio išmetimo apsaugos įtaisas)
- Nenaudoti įrenginio, jei priedai/įrankiai nėra įdiegti tam numatytose vietose.
- Neišjunginėti, nekeisti, negadinti ar nenuiminėti esamų apsauginių sistemų/mikrojungiklių.
- Saugoti įrenginį nuo pernelyg didelių apkrovų ir nenaudoti mažo įrenginio sunkių darbų atlikimui; tinkamo įrenginio naudojimas sumažina riziką ir pagerina darbo kokybę.
- Įrenginys nėra aprobuotas naudojimui viešuose keliuose. Jo naudojimas (pagal Kelių transporto kodeksą) turi būti vykdomas išskirtinai privačiose teritorijose, uždaroje nuo eismo.

2.4 TECHNINĖ PRIEŽIŪRA, SANDĖLIAVIMAS

Periodiška techninė priežiūra ir taisyklingas sandėliavimas padeda išlaikyti įrenginio saugumą ir jo veiksmingumą lygį.

Techninė priežiūra

- Niekada nenaudoti įrenginio su susidėvėjusiomis arba susigadinusiomis dalimis. Pažeistos ar susidėvėjusios detalės turi būti pakeistos ir niekada netaisomos.
- Siekiant sumažinti gaisro riziką, periodiškai tikrinti, ar nėra alyvos ir/ arba degalų nutekėjimo.
- Įrenginio reguliavimo operacijų metu, atkreipti dėmesį, kad pirštai nepatektų tarp judančio pjovimo įtaiso ir stacionarių įrenginio dalių.

⚠ Šioje instrukcijoje nurodytas triukšmo ir vibracijų lygis yra šio įrenginio maksimalios naudojimo vertės. Išbalansuoto pjovimo elemento naudojimas, pernelyg didelis eigos greitis, techninės priežiūros stoka daro didelę įtaką triukšmo emisijai ir vibracijoms. Dėl šios priežasties būtina imtis prevencinių priemonių, kurios padėtų pašalinti galimus nuostolius, atsirandančius dėl per didelio triukšmo ir dėl vibracijų; reikia pasirūpinti įrenginio technine priežiūra, dėvėti apsaugines ausines, darbu metu daryti pertraukas.

Sandėliavimas

- Jei bake yra degalų, įrenginio nestatyti į patalpą, kurioje degalų garai galėtų susidurti su liepsna, kibirkštimi ar stipriu šilumos šaltiniu.
- Norint sumažinti gaisro riziką, nepalikti konteinerių su surinktomis atliekomis uždaroje patalpoje.

2.5 APLINKOS APSAUGA

Naudojant įrenginį, aplinkos apsauga turi būti svarbus ir prioritetas aspektas, pilietinės visuomenės ir aplinkos, kurioje gyvename naudai.

- Stengtis netrukdyti kaimynams. Įrenginį naudoti tik tinkamu laiku (ne anksti ryte arba ne vėlai vakare, kai ši veikla galėtų trukdyti kitiems asmenims).
- Kruopščiai laikytis vietinių teisės aktų, susijusių su pakavimo medžiagų, alyvos, kuro, filtrų, sugadintų detalių arba kitų elementų, sąlygojančių stiprų neigiamą poveikį aplinkai šalinimu; šios atliekos neturi būti metamos į šiukšlių dėžę, bet turi būti atskirtos ir perduotos į specializuotus surinkimo punktus, kuriuose bus pasirūpinta jų perdirbimu.
- Kruopščiai laikytis vietinių teisės aktų šalinant pjovimo metu susidarancias atliekas.
- Įrenginio nebenaudojimo atveju, jo nepalikti aplinkoje, bet, vadovaujantis vietiniais teisės aktais, kreiptis į specializuotą atliekų surinkimo punktą.

3. PAŽINTIS SU ĮRENGINIU

3.1 ĮRENGINIO APRAŠYMAS IR NUMATYTA PASKIRTIS

Šis įrenginys yra vejapjovė su sėdinčiu operatoriumi.

Įrenginys yra aprūpintas varikliu, kuris varo gaubtu apsaugotą pjovimo įtaisą,

taip pat ir įrenginio pavarų dėžės bloką, kurio pagalba įrenginys juda. Įrenginys yra aprūpintas varomaisiais galiniais ratais. Galinio tilto ašis gali būti su:

- mechanine pavarų dėže su 5 pavaromis pirmyn ir viena atgal.
- pakopine hidrostatische (hidrauline) pavarų dėže su pavaromis pirmyn ir atgal ("Hydro").

Operatorius gali vairuoti įrenginį ir įjungti pagrindinius valdymo įtaisus išlikdamas atsisėdęs vairuotojo vietoje.

Įrenginyje sumontuoti apsaugos įtaisai numato variklio ir pjovimo įtaiso sustojimą per kelias sekundes (6.2.2 par.).

3.1.1 Numatyta naudojimo paskirtis

Šis įrenginys buvo suprojektuotas ir pagamintas žolės pjovimui.

Šis įrenginys paprastai gali:

- MP 84 / MP 98 Series galimybės:
 1. pjauti žolę ir ją surinkti į surinkimo maišą
 2. pjauti žolę ir ją išmesti ant žemės iš galinės pusės
 3. pjauti žolę, ją susmulkinti ir paskleisti ant dirvos paviršiaus (mulčiavimo funkcija).
- SD 98 / 108 Series galimybės:
 4. pjauti žolę ir ją išmesti iš šono
 5. pjauti žolę, ją susmulkinti ir paskleisti ant dirvos paviršiaus (mulčiavimo funkcija).

Specialių priedų naudojimas, kuriuos Gamintojas numatė kaip originalią tiekiamą įrangą arba kaip atskirai įsigijamus priedus, suteikia galimybę atlikti šį darbą skirtingais darbo režimais, kurie yra aprašyti šiame instrukcijų vadove arba atskirų priedų instrukcijų vadovuose. Be to, papildomų priedų pritaikymo galimybė (jei numatyta Gamintojo) gali praplėsti naudojimo paskirtį papildomomis funkcijomis, atsižvelgiant į apribojimus, nurodytus pačių priedų instrukcijų vadovuose.

3.1.2 Netinkamas naudojimas

- Bet koks kitas naudojimas, kitoks nei nurodyta aukščiau, gali būti pavojingas ir sąlygoti žalą asmenims ir/arba daiktams. Netinkamu naudojimu laikoma (kaip pavyzdžiui, tačiau ne tik):
 - pervežti ant įrenginio arba jo priekaboje kitus asmenis, vaikus ar gyvūnus, nes jie gali iškristi ir sunkiai susižeisti arba trukdyti saugiam vairavimui;
 - vilkti arba stumti krovinius nenaudojant specialių, vilkimui skirtų priedų;

- naudoti įrenginį važiavimui ant nestabilios, slidžios, apledėjusios, akmeningos ar nelygios žemės, balų ar pelkėtų vietų, kuriose neįmanoma nustatyti dirvožemio struktūros;
- paleisti pjovimo įtaisą nežolėtose vietose;
- naudoti įrenginį lapų arba šiukšlių surinkimui.

SVARBU *Netinkamas įrenginio naudojimas panaikina garantijos galiojimą ir atleidžia Gamintoją nuo bet kokios atsakomybės; tokiu būdu visa atsakomybė už nuostolius arba sužalojimus savo paties arba trečiųjų asmenų atžvilgiu tenka naudotojui.*

3.1.3 Naudotojo tipas

Šis įrenginys yra skirtas privatiems naudotojams, tai yra neprofesionaliems operatoriams. Šis įrenginys yra skirtas mėgėjams.

SVARBU *Įrenginį privalo naudoti tik vienas operatorius.*

3.2 SAUGOS ŽENKLAI

Ant įrenginio yra pavaizduoti įvairūs simboliai (2 pav.). Jų paskirtis yra priminti operatoriui, kaip jis turi elgtis, kad įrenginys būtų naudojamas atsargiai ir saugiai. Simbolių reikšmės:



Dėmesio! Prieš naudojant įrenginį, perskaityti instrukcijas.



Dėmesio! Prieš pradėdant bet kokius techninės priežiūros ar remonto darbus, ištraukti raktą ir perskaityti instrukcijas.



Pavojus! Daiktų išmetimas: Negalima dirbti, jeigu nėra sumontuotas galinio išmetimo apsaugos įtaisas arba surinkimo maišas. (tik modeliams su galiniu surinkimu)



Pavojus! Daiktų išmetimas: Nedirbti, jeigu nėra sumontuotas šoninio išmetimo deflektorius. (tik modeliams su šoniniu išmetimu)



Pavojus! Daiktų išmetimas: Asmenims laikytis atokiau



Pavojus! Įrenginio apsisvertimas: Nenaudoti šio įrenginio didesnėse nei 10° nuokalnėse.



Pavojus! Organų sužalojimas: Užsitikrinti, kad veikiant varikliui, vaikai būtų atokiau nuo įrenginio



Įsijavimo rizika. Judantys pjovimo įtaisai. Nekišti rankų ar pėdų į pjovimo įtaisų ertmės vidų.



Dėmesio! Laikytis atokiai nuo karštų paviršių



Naudojant vilkimo rinkinį, neviršyti krovimo apribojimų, nurodytų ant etiketės ir laikytis saugos reikalavimų



Dėmesio! Niekada nenaudokite slėginių plovimo antgalių transmisijai plauti.

SVARBU *Pažeistos arba neįskaitomos lipnios etiketės turi būti pakeistos naujomis. Užsakyti naujas etiketes artimiausiame įgaliotame techninio aptarnavimo centre.*

3.3 IDENTIFIKACINĖ ETIKETĖ

Identifikacinėje etiketėje yra pateikti šie duomenys (1 pav.):

1. Garso galios lygis
2. CE atitikties ženklas
3. Pagaminimo metai
4. Variklio galia ir veikimo greitis
5. Įrenginio modelis
6. Įrenginio tipas
7. Serijos numeris
8. Mašinos svoris, kai bakas tuščias, kg
9. Gamintojo adresas ir pavadinimas
10. Pavarų dėžės tipas
11. Gaminio kodas

Perrašyti įrenginio identifikacinius duomenis atitinkamuose etiketės, esančios viršelio užpakalinėje pusėje, laukuose.

SVARBU *Kaskart krepiantis į įgaliotąjį techninio aptarnavimo centrą, naudoti*

identifikacinius duomenis, pateiktus identifikacinėje produkto etiketėje.

SVARBU *Atitikties deklaracijos pavyzdys yra šio vadovo paskutiniuose puslapiuose.*

3.4 PAGRINDINĖS SUDEDAMOSIOS DALYS

Įrenginys yra sudarytas iš šių pagrindinių sudedamųjų dalių, kurios atlieka tokias funkcijas (1 pav.):

- A. Pjovimo įtaisų blokas:** tai blokas, susidedantis iš gaubto, kuris dengia besisukančius pjovimo įtaisus, bei patys pjovimo įtaisai.
- B. Pjovimo įtaisai:** tai elementai, skirti žolės pjovimui; jų kraštuose esantys sparneliai padeda nukreipti nupjautą žolę išmetimo kanalo link.
- C. Šoninio išmetimo deflektorius:** tai apsauginis įtaisas, neleidžiantis daiktams, kuriuos surenka pjovimo įtaisai, būti nusviestiems toli nuo įrenginio (*tik modeliams su šoniniu išmetimu*).
- D. Išmetimo kanalas:** tai jungiamasis elementas tarp pjovimo įtaisų bloko ir surinkimo maišo (*tik modeliams su galiniu surinkimu*).
- E. Surinkimo maišas:** be nupjautos žolės surinkimo funkcijos, jis yra ir apsaugos elementas, neleidžia pjovimo įtaisų surinktiems daiktams būti nusviestiems toli nuo įrenginio (*tik modeliams su galiniu surinkimu*).
- F. Galinio išmetimo apsaugos įtaisas (galimas užsakyti):** montuojamas surinkimo maišo vietoje, neleidžia pjovimo įtaisų surinktiems daiktams būti nusviestiems toli nuo įrenginio (*tik modeliams su galiniu surinkimu*).
- G. Vairuotojo sėdynė:** tai operatoriaus darbo vieta, ji yra aprūpinta jutikliu, kuris aptinka duomenis, reikalingus saugos įtaisų įsijungimui.
- H. Akumuliatorius:** tiekia energiją varikliui; jo techniniai duomenys ir naudojimo taisyklės yra aprašytos specialiaame instrukcijų vadove.
- I. Variklis:** leidžia judėti tiek pjovimo įtaisams, tiek ratų traukijai; jo techniniai duomenys ir naudojimo taisyklės yra aprašytos specialiaame instrukcijų vadove.
- J. Priekiniai buferiai:** apsaugo priekines įrenginio detales.
- K. Vairas:** valdo priekinių ratų pasukimus.

4. SURINKIMAS

⚠ Būtina laikytis saugos reikalavimų, aprašytų 2. skyr. Griežtai laikytis šių reikalavimų, tokiu būdu bus išvengta didelės rizikos ar pavojaus.

Sandėliavimo ir transportavimo sumetimais, kai kurios įrenginio sudėtinės dalys nėra surinktos tiesiogiai gamykloje, todėl jos turi būti sumontuotos nuėmus pakuotę bei laikantis šių nurodymų.

⚠ Išpakavimas ir baigiamieji surinkimo darbai turi būti atliekami ant lygaus ir tvirto paviršiaus, kur būtų pakankamai vietos įrenginio ir jo pakuotės judėjimui, visada naudojant tinkamus įrankius. Nenaudoti įrenginio, kol nėra baigti darbai, aprašyti skyriuje "SURINKIMAS".

4.1 SURINKIMUI SKIRTOS SUDEDAMOSIOS DALYS

Pakuotėje yra surinkimui skirtos sudedamosios dalys, išvardintos šioje lentelėje:

	Aprašymas
1	Vairas
2	Prietaisų skydo gaubtas ir vairo surinkimo komponentai
3	Vairuotojo sėdynė
4	Akumulatorius
5	Priekiniai buferiai
6	Atraminiai ratukai
7	Maišas su atitinkamais surinkimo varžtais bei surinkimo instrukcija (<i>tik modeliams su galiniu surinkimu</i>)
8	Galinės plokštės apatinė dalis, maišo laikikliai ir atitinkami komplektacijos ir surinkimo priedai (<i>tik modeliams su galiniu surinkimu</i>)
9	Šoninio išmetimo deflektorius (<i>tik modeliams su šoniniu išmetimu</i>)
10	Pjovimo įtaisų bloko šoniniai sutvirtinimai (<i>tik modeliams su šoniniu išmetimu, jei numatyta</i>).
11	Maišas su: - naudojimo instrukcijomis ir dokumentais - sėdynės surinkimo varžtai - šoninio išmetimo deflektoriaus surinkimo elementai (<i>tik modeliams su šoniniu išmetimu</i>) - akumulatoriaus laidų sujungimo varžtai - 2 užvedimo raktai - 1 atsarginis 10 A lydsius saugiklis

4.1.1 Išpakavimas

1. Atsargiai išardyti pakuotę stengiantis nepamesti sudedamųjų detalių.
2. Peržiūrėti dėžėje esančius dokumentus, tame tarpe ir šių instrukciją.
3. Ištraukti iš dėžės visas nesumontuotas sudedamąsias dalis.
4. Išimti įrenginį iš pakuotės laikantis šių atsargumo priemonių:
 - pakelti maksimaliu aukščiu pjovimo įtaisų bloką (5.10 par.), tokiu būdu bus išvengta jo pažeidimų nukeliant įrenginį nuo padėklo pagrindo;
 - Nukelti įrenginį nuo padėklo pagrindo.

Modeliams su hidrostatine pavarų dėže nustatyti užpakalinės pavaros užblokavimo svirtį į atblokuotą padėtį (5.13. par.).

4.2 VAIRO MONTAVIMAS

1. Įrenginį pastatyti tiesiai ir sulygiuoti priekinius ratus.
2. Sumontuoti stebulę (3.A pav.) ant veleno (3.B pav.), atkreipiant dėmesį, kad kištukas (3.C pav.) būtų taisyklingai įstatytas į stebulės ertmę.
3. Uždėti prietaisų skydo dangą (3.D pav.), įstatant septynis sukabinimus į atitinkamas jų vietas iki spragtelėjimo.
4. Sumontuoti vairą (3.E pav.) ant stebulės (3.A pav.) taip, kad riedėjimo vagutės būtų nukreiptos į sėdynės pusę.
- 5a. **Tik "I" tipo vairui** - Įvesti tarpiklį (3.F pav.) ir tiekiamais varžtais pritvirtinti vairą (3.G pav.) laikantis nurodytos sekos.
- 5b. **Tik "II" tipo vairui** - Pritvirtinti vairą tiekiamais varžtais (3.F, 3.G pav.) bei laikantis nurodytos sekos.
6. Uždėti vairo gaubtą (3.H pav.), jį įstatant į atitinkamą vietą iki spragtelėjimo.

4.3 SĖDYNĖS MONTAVIMAS

Sumontuoti sėdynę (4.A pav.) ant plokštės (4.B pav.) naudojant varžtus (4.C pav.).

4.4 AKUMULATORIAUS SURINKIMAS IR PRIJUNGIMAS

Akumulatorius (5.A pav.) yra po sėdynė, jį pri-laiko spyruoklė (5.B pav.).

1. Pirmiausiai prijungti raudoną laidą (5.C pav.) prie teigiamo poliaus (+), po to juoda laidą (5.D pav.) prie neigiamo poliaus (-), naudojant tiekiamus varžtus kaip nurodyta.
2. Gnybtus sutepti silikoniniu tepalu bei atkreipti dėmesį, kad būtų

taisyklingai įstatytas raudonojo laido
(5. E pav.) apsauginis gaubtas.

SVARBU Visada atlikti pilną įkrovimą, laikantis akumulatoriaus instrukcijoje pateiktų nurodymų.

SVARBU Norint išvengti elektroninės plokštės saugiklio įsijungimo, būtina vengti variklio užvedimo iki pilno akumulatoriaus įkrovimo!

4.5 PRIEKINIO BUFERIO SURINKIMAS

- 1a. **Tik "I" tipo buferiams** - Sumontuoti priekinį buferį (6.A pav.) ant apatinės kėbulo dalies (6.B pav.), naudojant keturis varžtus (6.C pav.).
- 1b. **Tik "II" tipo buferiams**
 1. Sumontuoti du laikiklius (6.A pav.) ir (6.B pav.) ant apatinės kėbulo dalies (6.C pav.), laikantis paveikslėlyje nurodytos montavimo krypties: R= dešinė; L= kairė.
 2. Iki galo priveržti varžtus (6.D pav.).
 3. Pritvirtinti priekinį buferį (6.E pav.) prie laikiklių (6.A pav.) (6.B pav.) varžtų (6.F pav.) ir veržlių (6.G pav.) pagalba.

4.6 ŠONINIO IŠMETIMO DEFLEKTORIAUS SURINKIMAS (TIK MODELIAMS SU ŠONINIU IŠMETIMU)

1. Iš vidinės šoninio išmetimo deflektoriaus pusės (7.A pav.) sumontuoti spyruoklę (7.B pav.) įvedant galą (7.B.1 pav.) į angą ir sukant taip, kad tiek spyruoklė (7.B pav.), tiek galas (7.B.2a pav.) būtų gerai įstatyti į atitinkamas jiems skirtas vietas.
2. Šoninio išmetimo deflektorių (7.A pav.) padėti prie pjovimo įtaisų bloko laikiklių (7.C pav.) ir veržliarakčio pagalba sukti antrą spyruoklės (7.B pav.) galą (7.B.2 pav.) taip, kad jis atsirastų šoninio išmetimo deflektoriaus išorėje.
3. Įterpti kaištį (7.D pav.) į laikiklių (7.C pav.) ir į šoninio išmetimo deflektoriaus angas, perkiašant jį spyruoklės įviių viduje (7.B pav.) iki tol, kol perforuotas jo galas visiškai išlys iš vidinio laikiklio.
4. Įterpti pleišną (7.E pav.) į kaiščio (7.D pav.) angą (D.1 pav.) ir sukti kaištį tol, kol pakaks norint sulenkti du pleišto galus (7.E.1 pav.) (replių pagalba), taip, kad jie negalėtų išsimauti ir sąlygoti kaiščio (7.D pav.) išslinkimo.

⚠ Užsitikrinti, kad spyruoklė taisyklingai veiktų, stabiliai išlaikydama šoninio išmetimo deflektorių nuleistoje padėtyje ir kad kaištis būtų gerai įvestas, be galimybės atsitiktinai iškristi iš savo vietos.

SVARBU Modeliuose su šoniniu išleidimu: įsitikinkite, kad šoninio išleidimo apsauga (13.A pav.) yra nuleista ir užrakinta saugos svirtimi (13.B pav.).

SVARBU Prieš išmontuodami arba atlikdami deflektoriaus techninę priežiūrą, nepamirškite pastumti saugos svirtį (14.B pav.) ir pakelti šoninio išleidimo apsaugą (14.A pav.), kad būtų galima išmontuoti.

PASTABA Norint išmontuoti deflektorių, atlikti atvirkštine tvarka montavimo etapus.

4.7 PJOVIMO ĮTAISŲ BLOKO ŠONINIŲ SUTVIRTINIMŲ MONTAVIMAS (TIK MODELIAMS SU ŠONINIU IŠMETIMU, JEI NUMATYTA)

Užbaigti pjovimo įtaisų bloko surinkimą ant sumontuojant šoninius sutvirtinimus ant pjovimo įtaisų bloko šono atitinkamų varžtų pagalba (8 pav.)

4.8 GALINĖS PLOKŠTĖS SURINKIMAS IR KOMPLEKTACIJA (TIK MODELIAMS SU GALINIŲ SURINKIMU)

1. Sumontuoti du apatinius laikiklius (9.A pav.) ir (9.B pav.), laikantis paveikslėlyje nurodytos montavimo krypties, pritvirtinti varžtais (9.C pav.) bei veržlėmis (9.D pav.) priveržiant iki galo.
2. Nuimti du varžtus (9.H pav.), kurie bus panaudoti vėliau.
3. Sumontuoti apatinę galinės plokštės dalį (9.E pav.) ir pritvirtinti prie apatinių laikiklių varžtais (9.F pav.) ir veržlėmis (9.G pav.), nepriveržiant jų iki galo.
4. Pabaigti galinės plokštės apatinės dalies (9.E pav.) pritvirtinimą prisukant iki galo du centrinius varžtus (9.H pav.) (jie prieš tai buvo nuimti) ir keturis viršutinius varžtus (9.I pav.)
5. Iki galo priveržti dvi apatines veržles (9.G pav.).
6. Įstatyti surinkimo maišo turinio indikatoriaus svirtį (9.J pav.) į tam skirtą vietą (9.K pav.) ir stumti ją žemyn iki tol, kol pasigirs spragtelėjimas.
7. Sumontuoti abu surinkimo maišo laikiklius (9.L pav.) ir (9.M pav.), laikantis paveikslėlyje nurodytos montavimo krypties, pritvirtinti varžtais (9.N pav.) bei elastinėmis poveržlėmis (9.O pav.) priveržiant iki galo.

5. VALDYMO ĮTAISAI

5.1 RAKTINIS KOMUTATORIUS

Raktas aktyvuoja / išjungia įrenginį ir žibintų (jei numatyti) įjungimą.

Yra galimos keturios jo padėtys (10.A pav.):



1. Sustojimo padėtis. Įrenginys nedelsiant išsijungia.



2. Žibintų (jei numatyti) įjungimo padėtis. Po variklio paleidimo, žibintų įjungimas atliekamas įvedant raktą į šią padėtį. Norint juos išjungti, vėl įvesti raktą į eigos padėtį.



3. Eigos padėtis. Visi įtaisai yra aktyvūs..



4. Paleidimo padėtis. Įveda paleidimo varikliuką ir įrenginys užsiveda. Atleidus raktą iš paleidimo padėties, jis savaime sugrįžta į eigos padėtį.

5.2 AKCELERATORIAUS VALDYMO ĮTAISAS

Reguliuoja variklio apsučių skaičių.

Pagal variklio tipą, akceleratoriaus valdymo įtaisas gali būti dviejų rūšių:

- A. "I" tipo su atskiru Choke (droselinės sklendės) įtaisu** (10.E pav. + 10.E.1 pav.)
B. "II" tipo (10.E pav.)

Nurodytos padėtys atitinka :



1. Droselinės sklendės įtaisas - Šaltas paleidimas. Yra naudojamas šalto variklio užvedimui. Padėtis "CHOKE" (droselinė sklendė) sąlygoja mišinio praturtinimą ir turi būti naudojama tik trumpam reikalingam laiko tarpui.



1. Maksimalus variklio režimas. Naudoti visada įrenginio paleidimui, veikimo metu ir žolės pjovimo metu.



2. Minimalus variklio režimas. Naudojamas, kai variklis yra pakankamai išilęs stabtelėjimų metu.

PASTABA Pervažiavimo į kitą vietą metu pasirinkti tarpinę padėtį tarp lėto («vėžlys») ir greito («kiškis») režimo.

5.3 RANKINIO STABDŽIO SVIRTIS

Rankinis stabdys neleidžia įrenginiui judėti po to, kai jis buvo pastatytas stovėjimui.

Įvedimo svirtis turi dvi padėtis (10.D pav.), atitinkančias:



1. Išjungtas stabdys. Norint išjungti rankinį stabdį, paspausti pedala (10.I pav.). Svirtis pasislenka į išjungto stabdžio padėtį.



2. Stabdys įvestas. Norint įvesti rankinį stabdį, paspausti pedala (10.I pav.) iki galo ir nustatyti svirtį į įvesto stabdžio padėtį; kai pėda yra nukeliama nuo pedalo, jis išlieka užblokuotas nuleistoje padėtyje.

5.4 SANKABOS / STABDŽIO PEDALAS (MECHANINĖ PAVARŲ DĖŽĖ)

Šis pedalas atlieka dvigubą funkciją (10.I pav.):



1. pirmoje važiavimo dalyje veikia kaip sankaba įterpiančią arba išjungiančią varomąją jėgą ratams.
2. antroje dalyje veikia kaip stabdys, paveikdamas galinius ratus.

SVARBU Reikia atkreipti ypatingą dėmesį, kad nebūtų per daug užvilkinama sankabos fazė, priešingu atveju galimas perkaitimas, o dėl to gali būti pažeistas judėjimo pavaros diržas.

PASTABA Eigos metu būtų gerai nelaikyti pėdos, padėtos ant pedalo.

5.5 PAVARŲ PERJUNGIMO SVIRTIS (MECHANINĖ PAVARŲ DĖŽĖ)

Ši svirtis turi septynias padėtis (10.K pav.):



- 1. Penkios priekinės eigos pavaros**
▲ Priekinės eigos pavara turi būti įvedama stovint.



- 2. Laisvoji padėtis «N»**



- 3. Atbulinė eiga «R»**
▲ Atbulinės eigos pavara turi būti įvedama stovint.

Norint pereiti nuo vienos pavaros prie kitos, paspausti iki pusės pedalą (10.I pav.) ir nustatyti svirtį pagal etiketėje pateiktus nurodymus.

5.6 STABDŽIO PEDALAS (HIDROSTATINĖ PAVARŲ DĖŽĖ)



Šis pedalas valdo galinių ratų stabdį (10.I pav.)

5.7 TRAUKOS PEDALAS (HIDROSTATINĖ PAVARŲ DĖŽĖ)

Šio pedalo pagalba yra įvedama traukos jėga ratams ir yra reguliuojamas įrenginio greitis, judant tiek pirmine, tiek atbuline eiga (10.J pav.):



1. **Priekinė eiga.** Norint įvesti priekinę eigą, paspausti pėdos galu priekinį pedalą. Smarkiau spaudžiant pedalą, palaipsniui didėja įrenginio greitis.



2. **Atbulinė eiga.** Atbulinė eiga yra įjungiama kulnu paspaudus galinį pedalą.

 **Atbulinės eigos pavana turi būti įvedama stovint.**

3. **Laisvoji padėtis.** Atleidus pedalą, jis automatiškai sugrįžta į laisvąją padėtį.

PASTABA Jei traukos pedalu yra įjungiami tiek priekinė, tiek atgalinė eiga kartu su įvestu rankiniu stabdžiu (10.D pav.), variklis sustoja.

5.8 HIDROSTATINĖS PAVARŲ DĖŽĖS ATBLOKAVIMO SVIRTIS (HIDROSTATINĖ PAVARŲ DĖŽĖ)

Ši svirtis turi dvi padėtis, nurodytas plokštelėje (10.L pav.):



1. Įvesta pavarų dėžė: visuose naudojimo režimuose, eigos ir pjovimo metu.



2. Atblokuota pavarų dėžė: ženkliai sumažina jėgos poreikį įrenginio patraukimui rankiniu būdu **prie išjungto variklio.**

SVARBU Norint išvengti pavarų dėžės bloko pažeidimo, ši operacija turi būti atliekama tik varikliui sustojus ir pedalui (10.J pav.) esant laisvojoje padėtyje.

5.9 PJOVIMO ĮTAISŲ ĮVEDIMO IR IŠVEDIMO VALDYMO ĮTAISAS

Grybo formos jungiklis elektromagnetinės sankabos (10.B pav.) pagalba leidžia pjovimo įtaisų įvedimą:



1. Įvesti pjovimo įtaisai.

Grybo formos jungiklis ištrauktas.



2. Išjungti pjovimo įtaisai.

Paspaustas grybo formos jungiklis.

- Išjungus pjovimo įtaisus, yra laikinai įjungiamas stabdys, kuris sustabdo judėjimą per keletą sekundžių.

PASTABA Jei pjovimo įtaisai yra įvedami nesilaikant numatytų saugumo sąlygų, variklis užgęsta arba negali būti užvedamas (žiūrėti 6.2.2 par.)

5.10 PJOVIMO ATBULINĖ EIGA PATVIRTINIMO MYGTUKAS



Laikant paspaudus šį mygtuką (10.F pav.), galima važiuoti atgaline eiga su įvestais pjovimo įtaisais nesąlygojant variklio sustojimo.

5.11 PJOVIMO AUKŠČIO REGULIAVIMO SVIRTIS

Šios svirties pagalba atliekamas pjovimo įtaisų bloko pakėlimas ir nuleidimas; blokas gali būti nustatomas 7 skirtingose pjovimo padėtyse (10.G pav.).



Šios septynios padėties yra nurodytos nuo «1» iki «7» atitinkamoje plokštelėje; jos atitinka įvairius pjovimo aukščius nuo 3 iki 8 cm.



Perjungimui iš vienos padėties į kitą, patraukti svirtį į šoną ir perstatyti ją į vieną iš stabdymo grovelių.

5.12 SIGNALINĖ LEMPUTĖ IR GARSO SIGNALŲ ĮTAISAS (TIK MODELIAMS SU GALINIŲ SURINKIMU)

- Signalinė lemputė (10.C pav.) užsidega kai raktas (10.A pav.) yra padėtyje «EIGA» ir išlieka visada deganti darbo metu.

- Kai mirksi, reiškia, kad trūksta leidimo variklio užvedimui (žiūrėti 6.2.2 par.).
- Garsinis signalas perspėja, kad surinkimo maišas yra pilnas (žiūrėti 6.5.5 par.).

5.13 SURINKIMO MAIŠO IŠVERTIMO SVIRTIS (JEI NUMATYTA, TIK MODELIAMS SU GALINIU SURINKIMU)

Ši svirtis, ištraukiama iš jos erdmės, leidžia išversti surinkimo maišą ir jį ištuštinti, tokiu būdu sumažinamas paties operatoriaus jėgų poreikis (10.H pav.).

6. ĮRENGINIO NAUDOJIMAS

⚠ Būtina laikytis saugos reikalavimų, aprašytų 2. skyr. Griežtai laikytis šių reikalavimų, tokiu būdu bus išvengta didelės rizikos ar pavojaus.

6.1 PARUOŠIAMIEJI DARBAI

Prieš pradėdant darbą, būtina atlikti visą eilę patikrinimų ir operacijų, tokiu būdu bus užtikrintas efektyvus darbas saugiomis sąlygomis.

6.1.1 Alyvos ir benzino papildymas

SVARBU Įrenginys yra tiekiamas be variklinės alyvos ir be degalų.

Prieš naudojant įrenginį, patikrinti kuro ir alyvos lygį (7.2 ir 7.3 par.). Pildant degalus bei alyvą, laikytis nurodytų atsargumo priemonių (žiūrėti 7.2 ir 7.3 par.) bei peržiūrėti variklio instrukcijų knygelę.

6.1.2 Sėdynės reguliavimas

Sėdynės padėties pakeitimui reikia atsukti keturis pritvirtinimo varžtus (11.A pav.) ir paslinkti ją išilgai laikiklio kilpų. Pasirinkus tinkamą padėtį, iki galo priveržti keturis varžtus (11.A pav.).

6.1.3 Padangų slėgis

Tinkamas padangų slėgis yra pagrindinė sąlyga norint išgauti neprikaištingą pjovimo įtaisų bloko sulgiavimą, o tuo pačiu ir tolygų vejos pjovimą.

1. Atsukti apsauginius gaubtus
2. Prijungti vožtuvėlius prie suspausto oro išleidimo angos su manometru (12 pav.)
3. Nureguliuoti slėgį pagal Techninių duomenų lentelėje pateiktus dydžius.

6.1.4 Įrenginio paruošimas darbui

PASTABA Šis įrenginys leidžia atlikti vejos pjovimą įvairiais būdais; prieš pradėdant darbą, patariama paruošti įrenginį pagal norimą atlikti pjovimo būdą.

a. Pasiruošimas žolės pjovimui ir jos šoniniam išmetimui ant žemės (tik modeliams su šoniniu išmetimu):

- Visada įsitikinti, kad vidinė deflektoriaus spyruoklė (13.A pav.) ir saugos svirtis (13.B, 14.B pav.) veikia tinkamai, išlaikydamos jį pastoviai nuleistoje padėtyje.

b. Pasiruošimas žolės pjovimui ir jos surinkimui į surinkimo maišą (tik modeliams su galiniu surinkimu)

- Užkabinti surinkimo maišą (15.A pav.) ant laikiklių (15.B pav.) ir jį sucentruoti galinės plokštės atžvilgiu. Centravimas yra užtikrinamas naudojant dešinią laikiklį kaip šoninį atramos tašką.
- Įsitikinti, jog surinkimo maišo angos apatinis vamzdis užsikabina už atitinkamo blokuojančio kabliuko (15.C pav.).

c. Pasiruošimas žolės pjovimui ir jos galiniam išmetimui ant žemės (tik modeliams su galiniu surinkimu)

- Jeigu norima dirbti be surinkimo maišo, galima užsisakyti galinio išmetimo apsaugos įtaiso rinkinį (16 pav.; 15.5 skyr.), kuris turi būti pritvirtintas prie galinės plokštės kaip nurodyta atitinkamoje instrukcijoje.

d. Pasiruošimas pjovimui ir žolės susmulkinimui

- Jei norima pjauti žolę, ją smulkiai susmulkinti ir palikti paskleistą ant vejos, galima užsisakyti mulčiavimo komplektą (15.1 skyr.), kuris turi būti pritvirtintas laikantis atitinkamų nurodymų.

6.1.5 Atraminų ratukų padėtis

Atraminų ratukų funkcija yra sumažinti velėnos plėšymo riziką, kylančią dėl pjovimo įtaisų bloko krašto vilkimosi dirbant nelygiuose paviršiuose. Parinkti ratukų padėtį kaip nurodyta (7.4 par.).

6.2 SAUGOS KONTROLĖ

Atlikti žemiau aprašytus saugos patikrinimus bei įsitikinti, ar patikrinimo rezultatai atitinka lentelių duomenis.

⚠ Prieš naudojimą visada atlikti saugos patikrinimus.

6.2.1 Bendras saugos patikrinimas

Dalykas	Rezultatas
Akumuliatorius	Nėra pažeistas jo korpusas, dangtelis arba terminalai
Galinio išmetimo apsaugos įtaisas, surinkimo maišas	Vientisi. Jokių pažeidimų. Sumontuoti taisyklingai.
Šoninio išmetimo apsaugos įtaisas, siurbimo grotelės	Vientisi. Jokių pažeidimų. Sumontuoti taisyklingai.
Degalų tiekimo sistema ir sujungimai.	Nutekėjimų nėra.
Elektros kabeliai.	Visa izoliacija nepriekaištinga. Jokių mechaninių pažeidimų.
Cirkuliacinė tepimo sistema	Nutekėjimų nėra. Jokių pažeidimų.
Paleisti įrenginį pirmine ir atgaline eiga ir įvesti laisvą pavara/ atleisti traukos pedalą (5.5 ; 5.7 par.)	Įrenginys sulėtėja ir sustoja
Nuspausti stabdžio pedalą (5.4 ; 5.6 par.)	Įrenginys sustoja
Bandomasis važiavimas	Nėra neįprastų vibracijų. Nėra jokių neįprastų garsų
Saugos įtaisai	Veikia kaip nurodyta 6.2.2 par.

6.2.2 Saugos įtaisų patikrinimas

Saugos įtaisai suveikia pagal du kriterijus:

- A.** sutrukdo variklio užsivedimui, jeigu nėra laikomasi visų saugumo sąlygų;
- B.** sustabdo variklį, jeigu trūksta nors vienos saugumo sąlygos.

Veiksmas	Rezultatas
1. "laisva" pavara; 2. išjungti pjovimo įtaisai; 3. operatorius sėdi.	Variklis užsiveda
operatorius palieka sėdynę	Variklis sustoja
prie įvestų pjovimo įtaisų surinkimo maišas pakeliamas arba nuimamas galinio išmetimo apsaugos įtaisas (tik modeliams su galiniu surinkimu)	Variklis sustoja

Veiksmas	Rezultatas
neišjungus pjovimo įtaisų, įvedamas rankinis stabdis	Variklis sustoja
įjungiamą pavarų dėžė arba nuspaudžiamas traukos pedalas prie įvesto rankinio stabdžio	Variklis sustoja
prie įvestų pjovimo įtaisų įvedama atbulinės eigos pavara, nelaikant nuspaudus sutikimo mygtuko (5.9 par.)	Variklis sustoja

⚠ Jei bet kuris vienas iš rezultatų skiriasi nuo lentelėje pateiktų duomenų, įrenginio eksploatuoti negalima! Kreiptis į specializuotą techninio aptarnavimo centrą apžiūrai ir remonto darbams.

SVARBU Visuomet prisiminti, kad saugos įtaisai užkerta kelią variklio paleidimui, jei yra netenkinamos saugos sąlygos. Tokiais atvejais, atstaciūs paleidimo galimybe, prieš vėl paleidžiant variklį iš naujo, reikia nustatyti raktą į sustojimo padėtį.

6.3 NAUDOJIMAS NUOKALNĖSE

Nepaisant eigos krypties, laikytis apribojimų, nurodytų Techninių duomenų lentelėje ir 19 pav.

Prisiminti, jog "saugių" šlaitų nebūna. Dirbant nuokalnėse reikalingas ypatingas dėmesys. Norint išvengti apsvertimų arba įrenginio kontrolės praradimo:

- Niekada nepjauti skersai šlaito. Nuožulnioje vejoje važiuoti pakilimo/nusileidimo kryptimi ir niekada skersai, atkreipiant ypatingą dėmesį į krypties pakeitimą bei kliūtis ties ratais (akmenis, šakas, šaknis ir t.t.), kurios galėtų sąlygoti šoninį paslydimą, apsvertimą arba įrenginio kontrolės praradimą.
- Įkalnėje arba nuokalnėje negalima staigiai sustoti arba vėl imti judėti;
- Švelniai ir su ypatingu dėmesiu įvesti trauką, tokiu būdu bus išvengta įrenginio apvirtimo
- Sumažinti greitį:
 - prieš bet kokį krypties pakeitimą ar ties staigiais posūkiams
 - prieš atsiduriant ant šlaito, ypač nuokalnėse
- Niekada neįvedinėti atbulinės eigos greičio sumažinimui nuokalnėje: tai gali sąlygoti įrenginio kontrolės praradimą, ypač dirbant ant slidžių paviršių.
- Visada įvesti rankinį stabdį prieš paliekant stovintį įrenginį be priežiūros.

- **Tik modeliams su mechanine pavarų dėže:** Niekada nevažinėti nuokalnėse su laisva pavara arba neįvesta sankaba! Visada įvesti žemesnę pavarą prieš išlipant iš stovinio įrenginio arba paliekant jį be priežiūros.

- **Tik modeliams su hidrostatine pavarų dėže:** Nuokalne važiuoti nespaudžiant traukos pedalo, siekiant išnaudoti hidrostatinės pavarų dėžės stabdymo poveikį, kai pavara nėra įvesta.

6.4 PALEIDIMAS

1. Atsukti degalų sklendę (20.A pav.) (jei numatyta).
2. Atsisėsti į vairuotojo vietą.
3. Įvesti laisvąją pavarą («N») (5.5; 5.7 par.).
4. Atjungti pjavimo įtaisus (5.8 par.).
5. Įvesti rankinį stabdį (5.3 par.).
6. Įvesti akceleratoriaus valdymo įtaisą į maksimalų režimą ("kiškis") (5.2 par.).
7. **Šaltojo paleidimo atveju:** įvesti droselinę sklendę (choke) (5.2 / 5.2.1 par.).
8. Įvesti raktinį komutatorių, pasukti jį į eigos padėtį, tokiu būdu bus paleista elektros srovė, tuomet variklio paleidimui jį nustatyti į paleidimo padėtį.
9. Paleidus įrenginį, atleisti raktą.
10. **Šaltojo paleidimo atveju,** vos tik variklis reguliariai ima sukintis:
 - 10a. Išvesti droselinę sklendę (choke) (5.2 par., "I" tipo), nustatant akceleratoriaus svirtį į maksimalaus režimo padėtį ("kiškis").
 - 10b. Išvesti droselinę sklendę (choke) (5.2 par., "I" tipo).

PASTABA Droselinės sklendės naudojimas kai variklis yra jau įkaitęs gali užteršti žvakę ir sąlygoti netolygų variklio darbą.

11. Paleidus variklį, akceleratorių nustatyti minimalaus režimo padėtyje («vėžlys»).

PASTABA Iškilus sunkumams paleidžiant įrenginį, primygtinai nesistengti naudoti varikliuką ilgą laiką, nes gali išsikrauti akumulatorius bei uždusti variklis. Pasukti raktą į sustojimo padėtį, palaukti keletą sekundžių ir pakartoti operaciją. Jei nesklاندumai tęsiasi, paskaityti šio vadovo «14» skyrių ir variklio naudojimo instrukciją.

6.5 DARBAS

6.5.1 Priekinė eiga ir pervaziavimai

Pervaziavimų metu:

- atjungti pjavimo įtaisus (5.8 par.);
- pakelti pjavimo įtaisų bloką į maksimalų aukštį («7» padėtis);
- nustatyti akceleratoriaus svirtį į vidurinę padėtį tarp minimalaus («vėžlys») ir maksimalaus («kiškis») režimo.

- **Tik modeliams su mechanine pavarų dėže:**

1. Nuspausti iki galo pedalą (5.4 par.) ir perjungti pavarą į 1 padėtį (5.5 par.).
2. Laikant paspaudus pedalą (10.I pav.), išjungti rankinį stabdį (5.3 par.).
3. Palaipsniui atleisti pedalą, kuris tada pereina iš stabdžio funkcijos į sankabos funkciją, veikdamas galinius ratus (5.4 par.).

⚠ Atleidimas turi būti laipsniškas, kad per staigus įjungimas nesukeltų įrenginio nuvirtimo ir jo kontrolės praradimo.

4. Palaipsniui pasiekti norimą greitį jungiant akceleratorių ir pavarų keitimo svirtį; norint pereiti nuo vienos pavaros prie kitos, reikia įjungti sankabą, spaudžiant pedalą iki pusės jo eigos (5.4 ; 5.5 par.).

SVARBU Priekinės eigos pavara turi būti įvedama stovint.

- **Tik modeliams su hidrostatine pavarų dėže:**

1. Išjungti rankinį stabdį, atleidžiant stabdžio pedalą (5.6 par.).
2. Nuspausti traukos pedalą (5.7 par.) priekinės eigos kryptimi ir pasiekti norimą greitį veikiant pedalą laipsniškai bei spaudžiant akceleratorių.

⚠ Traukos įvedimas turi būti atliekamas pagal aprašytus nurodymus (5.7 par.), tokiu būdu bus išvengta, kad per staigus įjungimas nesukeltų įrenginio nuvirtimo ir jo kontrolės praradimo, ypač dirbant nuokalnėse.

6.5.2 Stabdymas

Iš pradžių sulėtinti įrenginio greitį sumažinant variklio apsakas, tada paspausti stabdžio pedalą (5.4 ; 5.6 par.) tolimesniam greičio sumažinimui, iki tol, kol įrenginys visiškai sustos.

Tik modeliams su hidrostatine pavarų dėže:

Žymus įrenginio sulėtėjimas išgaunamas jau atleidus traukos pedalą (5.7 par.)

6.5.3 Atbulinė eiga

SVARBU *Atbulinės eigos pavara turi būti įvedama stovint.*

Tik modeliams su mechanine pavarų dėže:

1. Spausti pedalą (5.4 par.) iki tol, kol įrenginys sustos;
2. Perjungti pavarą į atbulinės eigos padėtį "R" (5.5 par.).
3. Palaipsniui atleisti pedalą, kad būtų įvesta sankaba ir pradėti važiuoti atbuline eiga.

Tik modeliams su hidrostatine pavarų dėže:

1. Paspausti pedalą (5.6 par.) iki tol, kol įrenginys sustos;
2. pradėti važiuoti atbuline eiga spaudžiant traukos pedalą atbulinės eigos kryptimi (5.7 par.).

6.5.4 Žolės pjovimas

Norint dirbti su įrenginiu, reikia atlikti tokius žemiau aprašytus veiksmus:

1. nustatyti akceleratorių į maksimalų režimą ("kiškis"); ši padėtis turi būti visada naudojama įrenginio naudojimo metu;
2. nustatyti pjovimo įtaisų bloką į maksimalų aukštį;
3. įvesti pjovimo įtaisus (5.8 par.) tik ant velėnos, vengiant jų įvedimo žvyruotoje dirvoje arba pievoje, kur žolė yra pernelyg aukšta;
4. sureguliuoti eigos greitį ir pjovimo aukštį (5.10 par.) pagal vejos sąlygas (žolės aukštis, tankumas ir drėgmė);
5. pradėti eiga žolėtame lauke labai palaipsniui ir su ypatingu atsargumu, kaip jau aprašyta anksčiau;

SVARBU *Norint važiuoti atgaline eiga su įjungtais pjovimo įtaisais, būtina nuspausti ir laikyti paspaudus sutikimo pjovimui atgaline eiga mygtuką (5.9 par.), tokiu būdu nebus sustabdytas variklis.*

Reikia sumažinti greitį kaskart, kai pastebimas variklio apskukų sumažėjimas, atsižvelgiant į tai, jog žolė niekuomet nebus gerai

nupjauta, jeigu judėjimo greitis yra per didelis palyginus su pjaunamos žolės kiekiu.

Atjungti pjovimo įtaisus ir nustatyti pjovimo įtaisų bloką į maksimalų aukštį:

- Pervaziuojant iš vienos darbo zonos į kitą
- Važiuojant per nežolėtas teritorijas
- Kiekvieną kartą, kai reikia aplenkti kliūtį.

6.5.5 Patarimai gražios vejos palaikymui

1. Norint išlaikyti puikios išvaizdos žalią ir minkštą veją, būtina, kad ji būtų pjaunama reguliariai. Veja gali būti sudaryta iš skirtingo tipo žolių. Dažnai pjaunant, smarkiau auga žolės, kurios vysto šaknis ir suformuoja standžią velėną; priešingu atveju, jei pjaunama rečiau, plinta aukštos ir laukinės žolės (dobilai, ramunės ir t.t.)
2. Visada geriausia pjauti žolę, kai veja yra sausa.
3. Pjovimo įtaisai turi būti nepažeisti ir gerai išgalšti, tokiu būdu pjovimas bus lygus ir be išsipešiojimų, kurie sąlygoja viršūnių pageltimą.
4. Variklis turi būti naudojamas visu pajėgumu, tokiu būdu bus užtikrintas lygus žolės pjovimas bei išgaunamas geras nupjautos žolės išstūmimas pro išmetamąjį kanalą.
5. Pjovimo dažnis turi būti susijęs su žolės augimu, vengiant, kad tarp dviejų pjovimų žolė užaugtų per aukštą.
6. Karštais ir sausais periodais patartina išlaikyti kiek aukštesnę žolę, tokiu būdu dirva mažiau išdžius.
7. Gražiai sutvarkytos vejos optimalus aukštis yra maždaug 4-5 cm, vienu pjovimu nereikėtų trumpinti daugiau nei trečdalis viso aukščio. Labai aukštos žolės atveju, pjovimą geriau atlikti per du praėjimus, vienos dienos atstumu; pirmiausia praeiti pjovimo įtaisus nustačius didžiausiame aukštyje ir paliekant kiek įmanoma mažesnes vėžias, o antrąjį kartą - norimu aukščiu (21 pav.).
8. Vejos vaizdas bus geresnis, jeigu pjovimai bus vykdomi kaitaliojant dvi kryptis (22 pav.).
9. Jei išmetimo kanalas yra linkęs užsikimšti žole, gerai būtų sumažinti greitį, nes jis gali būti per didelis pagal apdirbamos vejos sąlygas; jeigu problema kartojasi, galimos priežastys yra prastai išgalšti pjovimo įtaisai arba deformuotas sparnelių profilis.
10. Būti atidiems pjaunant ties krūmais ir netoli žemų apvadų, kurie galėtų pakenkti pjovimo įtaisų bloko sulgyvimui bei pjovimo įtaisų kraštams.

6.5.6 Surinkimo maišo išvertimo svirtis (tik modeliams su galiniu surinkimu)

PASTABA Surinkimo maišo ištušinimas yra atliekamas tik išjungus pjovimo įtaisus; priešingu atveju, variklis sustos.

- Neleisti surinkimo maišui persipildyti, taip bus išvengta išmetamojo kanalo užsikimšimo.
- Apie surinkimo maišo prisipildymą praneša garsinis signalas:
 1. atjungti pjovimo įtaisus (5.8 par.) ir signalas nutrūks;
 2. nustatyti akceleratoriaus valdymo įtaisą į minimalų režimą ("vėžlys");
 3. sustabdyti eigą ir nustatyti laisvą pavarą (5.5 ; 5.7 par.);
 4. įvesti rankinį stabdį;
 5. sustabdyti variklį;
 6. ištraukti svirtį (23.A pav. - jei numatyta) arba suimti už galinės rankenos (23.A1 pav.) ir apversti surinkimo maišą jo ištušinimui;
 7. vėl uždaryti surinkimo maišą taip, kad jis išliktų prikabinatas prie blokuojančio kabliuko (23.B pav.).

6.5.7 Išmetimo kanalo išvalymas (tik modeliams su galiniu surinkimu)

- Labai aukštos arba šlapios žolės pjovimas, kartu su per dideliu judėjimo greičiu, gali sąlygoti išmetimo kanalo užsikimšimą. Užsikimšimo atveju, reikia atlikti 7.4.2.skyr. aprašytus veiksmus.

6.5.8 Pjovimo pabaiga

Pabaigus pjovimą:

1. atjungti pjovimo įtaisus;
2. sumažinti variklio apsuokų skaičių
3. grįžti atgal nustatius pjovimo įtaisų bloką į maksimalaus aukščio padėtį.

6.6 SUSTABDYMAS

Norint sustabdyti įrenginį:

1. nustatyti akceleratoriaus svirtį minimalaus režimo padėtyje («vėžlys»)

⚠ *Siekiant išvengti galimo užsiliepsnojimo, prieš išjungiant variklį, akceleratorių 20 sekundžių nustatyti į minimalaus režimo padėtį («vėžlys»).*

2. išjungti variklį, nustatant raktą į sustabdymo padėtį;
3. išjungus variklį, užsukti degalų sklendę (24.A pav.) (jei numatyta);
4. ištraukti raktą

SVARBU *Siekiant apsaugoti akumuliatorių nuo išsikrovimo, nepalikti raktą eigos arba žibintų įjungimo padėtyje, kai variklis nedirba.*

⚠ *Iš karto po išjungimo, variklis gali būti dar labai įkaitęs. Neliesti duslintuvo ar gretimų detalių. Nudėgimo pavojus.*

6.7 PO NAUDOJIMO

1. Prieš statant įrenginį į bet kokią patalpą, palaukti, kol ataus variklis.
2. Atlikti valymo darbus (par. 7.4).
3. Nuleisti pjovimo įtaisų bloką, nustatyti laisvą pavarą ir užtraukti rankinį stabdį, sustabdyti variklį ir išimti raktą, (įsitikinant, kad visos judančios detalės yra visiškai sustojusios):
 - kiekvieną kartą paliekant įrenginį be priežiūros arba pasitraukus iš vairuotojo vietos arba parkuojant įrenginį:

7. EINAMOJI TECHNINĖ PRIEŽIŪRA

7.1 BENDRA INFORMACIJA

⚠ *Būtina laikytis saugos reikalavimų, aprašytų 2. skyr. Griežtai laikytis šių reikalavimų, tokiu būdu bus išvengta didelės rizikos ar pavojaus.*

⚠ *Prieš atliekant bet kokius įrenginio patikrinimo, valymo ar techninės priežiūros/reguliacijos darbus:*

- *išjungti pjovimo įtaisą;*
 - *įvesti laisvą pavarą;*
 - *įvesti rankinį stabdį;*
 - *sustabdyti variklį;*
 - *ištraukti raktą, (niekada nepalikti raktą įvesto arba vaikams ar kitiems pašaliniais asmenimis prieinamoje vietoje);*
 - *įsitikinti, ar visos judančios detalės yra visiškai sustojusios;*
 - *perskaityti atitinkamus nurodymus;*
 - *Dėvėti tinkamą aprangą, naudoti darbinės pirštines ir apsauginius akinius*
- Techninės priežiūros darbų periodiškumas ir tipas yra nurodyti "Techninės priežiūros lentelėje". Ši lentelė padės išlaikyti jūsų įrenginio efektyvumą ir saugumą. Joje nurodyti pagrindiniai techninės priežiūros darbai ir jų periodiškumas. Atlikti atitinkamus veiksmus prieš baigiantis numatytam terminui.
- Neoriginalių detalių ir priedų naudojimas ar jų netaisyklingas sumontavimas gali turėti neigiamą poveikį įrenginio veiksmingumui ir saugumui. Gamintojas atsiriboja nuo

bet kokios atsakomybės dėl žalos, nelaimingų atsitikimų ir sužeidimų, kuriuos sąlygoja šių produktų naudojimas.

- Originalias atsargines detales tiekia techninio aptarnavimo centrai ar įgaliotieji platintojai.

7.2 KURO PAPILDYMAS / KURO BAKO IŠTUŠTINIMAS

PASTABA Rekomenduojamos alyvos ir benzino rūšys yra nurodytos variklio instrukcijų vadove.

SVARBU Įrenginys yra tiekiamas nateiktų vabe kuro. Laikytis visų nurodymų, pateiktų variklio instrukcijų knygelėje.

7.2.1 Kuro papildymas

Kuro papildymui:

1. Atsukti bako užsukimo dangtelį ir jį nuimti (25 pav.).
2. Įvesti piltuvą (25 pav.).
3. Papildyti kuro, atkreipiant dėmesį, kad bakas nebūtų visiškai užpildytas.
4. Ištraukti piltuvą.
5. Baigus kuro papildymą, gerai užsukti bako dangtį ir nuvalyti galimas nuotekas.

SVARBU Vengti benzino išsiliejimo ant plastikinių detalių, nes jos gali būti pažeistos; atsitiktinių išsiliejimų atveju, skubiai nuplauti vandeniu. Garantija nepadengia nuostolių plastikinėms detalėms ar varikliui, atsiradusių dėl benzino išsiliejimo.

7.2.2 Bako ištuštinimas

PASTABA Kuras yra greitai gendantis produktas, todėl jis neturi būti paliktas bake ilgiau nei 30 dienų. Prieš ilgalaikį sandėliavimą (9 skyr.), ištuštinti kuro baką.

⚠ Prieš ištuštinant kuro baką, leisti varikliui atvėsti.

1. Pastatyti įrenginį atvira ore ant lygaus paviršiaus.
2. Pastatyti surinkimo talpą netoli nuleidimo vamzdžio (27.A pav.).
3. Atjungti žarnelę (27.A pav.), esančią prie benzino filtruoklio įėjimo (27.B pav.).
4. Atsukti degalų sklendę (jei numatyta)
5. Supilti benzina į tinkamą talpyklą.
6. Vėl sujungti žarną (27.A pav.) atkreipiant dėmesį, kad dirželis būtų uždėtas taisyklingai (27.C pav.).
7. Užsukti degalų sklendę (jei numatyta).

⚠ Prieš vėl pradėdant darbą, įsitikinti, ar nėra benzino nutekėjimo iš žarnų, sklendės ir karbiuratoriaus.

7.3 VARIKLIO ALYVOS LYGIO PATIKRINIMAS, PAPILDYMAS, NULEIDIMAS

PASTABA Rekomenduojama alyvos rūšis yra nurodyta variklio instrukcijų vadove.

SVARBU Įrenginys yra tiekiamas naudotojui be variklio alyvos.

SVARBU Laikytis visų nurodymų, pateiktų variklio instrukcijų knygelėje.

7.3.1 Patikrinimas/ papildymas

⚠ Prieš kiekvieną naudojimą, patikrinti alyvos lygį.

- Patikrinti alyvos lygį variklyje: pagal variklio instrukcijų vadove pateiktus nurodymus jis turi būti tarp matuoklio žymių MIN ir MAX (26 pav.).

⚠ Neperpildyti, nes tai gali sąlygoti variklio perkaitimą. Jei lygis viršija žymą "MAX", išleisti tiek, kad būtų pasiektas reikiamas lygis.

7.3.2 Nuleidimas

⚠ Variklio alyva gali būti labai karšta, jeigu ji yra išleidžiama iš karto po variklio išjungimo. Leisti varikliui atvėsti keletą minučių prieš išpilant alyvą.

Variklio alyvą keisti variklio instrukcijų knygelėje nurodytais intervalais.

Atlikti tokius žemiau aprašytus veiksmus:

- "I" tipas:

1. Pastatyti įrenginį ant lygaus paviršiaus.
2. Pastatyti surinkimo talpą netoli žarnos ilgintuvo (28.A pav.).
3. Tvirtai laikyti žarnos ilgintuvą (28.A pav.) ir atsukti nuleidimo dangtelį (28.B pav.).
4. Surinkti alyvą talpoje.
5. Vėl sumontuoti nuleidimo dangtelį (28.B pav.) atkreipiant dėmesį į vidinio tarpiklio padėtį (28.C pav.).
6. Priveržti iki galo, tvirtai laikant žarnos ilgintuvą (28.A pav.).
7. Nuvalyti išsiliejusią alyvą.

• **"II" tipas:**

1. Atsukti įpylimo dangtelį (28.A pav.).
2. Sumontuoti vamzdelį (28.B pav.) ant šviršksto (28.C pav.) ir įterpti jį iki angos galo.
3. Švirškstu (28.C pav.) išsiurbti visą variklio alyvą, turint galvoje, kad visiškam ištuštinimui operaciją reikia atlikti keletą kartų.

• **"III" tipas:**

1. Pastatyti įrenginį ant lygaus paviršiaus.
2. Pastatyti surinkimo talpą netoli žarnos ilgintuvo (28.A pav.).
3. Paspausti vielokaištį (28.B pav.);
4. Atkabinti žarnos ilgintuvą nuo laikiklio, patraukiant žemyn;
5. Sulenkti žarnos ilgintuvą ir išleiskite alyvą į tam tinkamą talpyklą;
6. Vėl užkabinti žarnos ilgintuvą (28.A pav.) ant laikiklio (28.C pav.), prieš pilant alyvą.
7. Nuvalyti išsiliejusią alyvą.

SVARBU *Surinktą alyvą šalinti pagal galiojančius vietinius teisės aktus.*

7.4 ATRAMINIAI RATUKAI

Įvairios atraminių ratukų montavimo padėties leidžia išlaikyti saugų atstumą "H" tarp pjovimo įtaisų bloko krašto ir žemės (17.A pav.; 18.A pav.). Sureguliuoti atraminių ratukų padėtį atsižvelgiant į dirvos nelygumus.

 Ši operacija turi būti visada atliekama abiem ratukams, įstatant juos į tokį pat aukštį, TUO METU VARIKLIS TURI BŪTI IŠJUNGTAS, O PJOVIMO ĮTAISAI ATJUNGTI.

a. tik modeliams su šoniniu išmetimu

Padėties pakeitimui:

1. atsukti ir išimti varžtą (17.B pav.)
2. įstatyti ratuką (17.A pav.) su tarpikliu (17.C pav.) į angą, kuri atitinka norimą atstumą
3. priveržti varžtą (17.B pav.) iki galo į veržlę (17.D pav.).

b. tik modeliams su galiniu surinkimu

Padėties pakeitimui:

1. atsukti veržlę (18.B pav.) ir išimti kaištį (18.C pav.).
2. įstatyti ratuką (18.A pav.) į norimą padėtį
3. vėl sumontuoti kaištį (18.C pav.), atkreipiant dėmesį, kad kaiščio galvutė (18.C pav.) būtų nusukta į įrenginio vidų
4. iki galo priveržti veržlę (18.B pav.).

7.5 VALYMAS

Po kiekvieno naudojimo atlikti valymo darbus, laikantis šių nurodymų.

7.5.1 Įrenginio valymas

- Nuvalyti įrenginio išorę plastikines kėbulo dalis pravalant kempine, suvilgyta vandeniu bei valymo priemone, atkreipiant dėmesį, kad nebūtų sudrėkintas variklis, elektrinės įrenginio dalys ir elektroninė plokštė, esanti po prietaisų skydu.
- Siekiant sumažinti gaisro pavojų, variklį, išmetimo duslintuvą, akumulatoriaus ertmę ir benzino laikymo vietą išlaikyti laisvą nuo žolės ir lapų liekanų bei tepalo pertekliaus.

SVARBU *Niekada nenaudoti aukšto slėgio plovimo įrangos arba agresyvių skysčių kėbulo ir variklio valymui!*

SVARBU *Neplaukite transmisijos tuomet, kai ji karšta. Niekada nenaudokite slėginių plovimo antgalių transmisijai plauti*

7.5.2 Išmetimo kanalo išvalymas (tik modeliams su galiniu surinkimu)

Išmetimo kanalo užsikimšimo atveju reikia:

1. nuimti surinkimo maišą arba galinio išmetimo apsaugos įtaisą;
2. pašalinti susikaupusią žolę, pradėdant nuo išmetimo kanalo angos.

7.5.3 Maišo valymas (tik modeliams su galiniu surinkimu)

1. Ištuštinti žolės surinkimo maišą
2. Jį išpurtyti, tokiu būdu bus pašalinti žolės ar žemės likučiai
3. Vėl sumontuoti maišą ir pradėti pjovimo įtaisų bloko vidaus valymo darbus (7.4.4-a par.), kuriuos pabaigus, maišas turės būti nuimtas, ištuštintas, praskalautas ir padėtas taip, kad jis galėtų greitai išdžiūti.

7.5.4 Pjovimo įtaisų bloko valymas

Po kiekvieno naudojimo, atlikti kruopštų pjovimo įtaisų bloko valymą, pašalinant bet kokias žolės ar šiukšlių sankaupas.

 **Pjovimo įtaisų bloko valymo metu patraukti pašalinius asmenis arba gyvūnus iš aplinkinės teritorijos.**

a. Vidinės dalies valymas

Pjovimo įtaisų bloko ir išmetimo kanalo vidinis valymas turi būti atliekamas ant tvirtos grindų dangos su:

- sumontuoti surinkimo maišų arba galinio išmetimo apsaugos įtaisų (*tik modeliams su galiniu surinkimu*);
- sumontuoti šoninio išmetimo deflektoriumi (*tik modeliams su šoniniu išmetimu*);
- sėdinčiu operatoriumi;
- pjovimo įtaisų bloku 1 padėtyje;
- veikiančiu varikliu
- įvesta laisvąja pavara
- įvestais pjovimo įtaisais
- Prijungti pakaitomis vandens žarna prie atitinkamų jungčių (29.A pav.; 30.A pav.), leidžiant pribėgti vandeniu keletui minučių į kiekvieną iš jų, pjovimo įtaisams tuo metu judant.

SVARBU Kad nebūtų pakenkta nepriekaištingam elektromagnetinės sankabos darbui, reikia:

- vengti sankabos kontakto su alyva;
- neleisti, kad ant sankabos bloko patektų tiesioginė aukšto slėgio vandens srovė;
- nevalyti sankabos benzinu.

b. Išorinės dalies valymas

⚠ Svarbu, kad ant viršutinės pjovimo įtaisų bloko dalies nesusikauptų nuosėdos ir sausos žolės liekanos, taip bus išlaikomas optimalus efektyvumas ir įrenginio saugumas.

Pjovimo įtaisų bloko viršutinės dalies valymui reikia:

- visiškai nuleisti pjovimo įtaisų bloką (1 padėtis);
- pūsti suslėgto oro srove pro dešiniojo ir kairiojo apsaugos įtaiso ertmes (29 pav.; 30 pav.).

7.6 AKUMULIATORIUS

Kruopšti akumuliatoriaus priežiūra yra pagrindinis dalykas norint užtikrinti ilgą akumuliatoriaus veikimą. Jūsų įrenginio akumuliatorius turi būti būtinai įkrautas:

- prieš pirmąjį kartą naudojant įrenginį po jo įsigijimo;
- prieš kiekvieną ilgesnį nenaudojimo laikotarpį (jei jis viršija 30 dienų) (9 par.);
- prieš pradėdant naudoti po ilgo nenaudojimo periodo.

Perskaityti ir kruopščiai laikytis įkrovimo procedūros, aprašytos akumuliatoriaus instrukcijų vadove. Šios procedūros nesilaikymas arba akumuliatoriaus neįkrovimas, gali sąlygoti nepataisomus nuostolius akumuliatoriaus

elementams. Išsikrovęs akumuliatorius **turi būti** kuo skubiau vėl įkrautas.

SVARBU Įkrovimas turi būti atliekamas su pastovios įtampos įranga. Kitokios įkrovimo sistemos gali nepataisomai sugadinti akumuliatorių.

- Įrenginys yra aprūpintas jungtimi (31.A pav.) įkrovimui, ji turi būti prijungiama prie atitinkamos akumuliatoriaus palaikymo įkroviklio jungties, įkroviklis yra tiekiamas su įrenginiu (jei numatytas) arba užsakomas atskirai (15.2 par.).

SVARBU Ši jungtis turi būti naudojama tik prisijungimui prie akumuliatoriaus palaikymo įkroviklio, kaip numatė Gamintojas. Jo naudojimui:

- laikytis nurodymų, pateiktų atitinkamos naudojimo instrukcijoje;
- laikytis nurodymų, pateiktų akumuliatoriaus instrukcijų vadove;

7.7 PRITVIRTINIMO VARŽTAI IR VERŽLĖS

- Norint užsitikrinti įrenginio saugų darbą, pasirūpinti kad veržlės ir varžtai būtų prisukti.

8. SPECIALIOJI TECHNINĖ PRIEŽIŪRA

8.1 SAUGUMO PATARIMAI

⚠ Pasireiškus šiems veikimo sutrikimams, patariama nedelsiant kreiptis į Pardavėją arba į specializuotą techninio aptarnavimo Centrą:

- stabdžio
- pjovimo įtaisų įvedimo ir sustabdymo
- traukos įvedimo važiuojant priekine arba atbuline eiga.

8.2 PJOVIMO ĮTAISŲ BLOKAS / PJOVIMO ĮTAISAI

8.2.1 Pjovimo įtaisų bloko sulgyjimas

Geras pjovimo agregato suregulavimas yra esminis veiksnys siekiant tolygiai nupjautos vejų (32 pav.). Netolygaus pjovimo atveju, patikrinti padangų slėgį (6.1.3 par.). Jei to nepakaks lygaus pjovimo išgavimui, reikia susisiekti su Pardavėju dėl pjovimo įtaisų bloko sulgyjimo reguliavimo.

8.2.2 Pjovimo įtaisai

Prastai pagalastas pjovimo įtaisas drasko žolę ir dėl to veja pageltonuoja.

⚠ *Visos operacijos, susijusios su pjovimo įtaisais (išmontavimas, galandimas, subalansavimas, remontas, sumontavimas ir/arba pakeitimas) yra labai atsakingi darbai, reikalaujantys specifinių žinių ir tam tikros įrangos panaudojimo; saugumo sumetimais šias operacijas reikia visada atlikti specializuotame techninio aptarnavimo centre.*

⚠ *Visada pakeisti visą pažeistą, kreivą ar nusidėvėjusį pjovimo įtaisų bloką, kartu su jo varžtais, tokiu būdu bus išlaikytas subalansavimas.*

SVARBU *Pjovimo įtaisus patartina keisti poromis, ypač pastebėjus skirtingą jų nusidėvėjimą.*

SVARBU *Visada naudoti originalius pjovimo įtaisus, kurių kodai yra nurodyti Techninių duomenų lentelėje.*

Turint omeny gaminio raidą, Techninių duomenų lentelėje paminėti pjovimo įtaisai laikui bėgant gali būti pakeičiami kitais, pasižyminčiais analogiškais saugaus veikimo ir pakeičiamumo savybėmis.

8.3 PRIEKINIŲ / GALINIŲ RATŲ PAKEITIMAS

8.3.1 Paruošiamieji darbai

SVARBU *Naudoti tinkamą pakėlimo prietaisą, pavyzdžiui mechaninį keltuvą.*

Prieš atliekant ratų pakeitimo darbus, atlikti šias operacijas:

- Nuimti visus priedus.
- Pastatyti įrenginį ant tvirto ir lygaus paviršiaus, kuris galėtų užtikrinti įrenginio stabilumą.
- Įvesti stovėjimo stabdį;
- Sustabdyti variklį;
- Ištraukti raktą;
- Pastatyti keltuvą į kėlimo tašką, netoli norimo pakeisti rato (8.3.2; 8.3.3 par.).
- Patikrinti, ar keltuvus yra tiksliai statmenas žemei.

8.3.2 Keltuvo pasirinkimas ir jo nustatymas galiniams ratams

Įstatyti medinius pleištus (33.A pav.) prie rato pagrindo (33.B pav.), esančio norimo pakeisti rato šone (33.C pav.).

Tik modeliams su galiniu surinkimu:

- Maksimalus uždaro keltuvo aukštis yra 110 mm. (33 pav.).
- Pastatyti keltuvą po apatine plokšte (34.A pav.) 180 mm nuo šoninio krašto.

Tik modeliams su šoniniu išmetimu:

- Maksimalus uždaro keltuvo aukštis yra 110 mm. (35 pav.).
- Pastatyti keltuvą po galine ašimi, paveikslėlyje nurodytame taške (36.A pav.).

PASTABA *Keltuvus, pastatytas kaip aprašyta šiame paragrafe, gali pakelti tik vieną norimą pakeisti ratą.*

8.3.3 Keltuvo pasirinkimas ir jo nustatymas priekiniams ratams

1. Įstatyti medinius pleištus (37.A pav.) prie rato pagrindo (37.B pav.), esančio už norimo pakeisti rato (37.C pav.).
2. Maksimalus uždaro keltuvo aukštis yra 110 mm.
3. Uždėti ant keltuvo (38.A pav.) apytiksliai 10 x 10 cm skerspjūvio pjautinės medienos intarpą (38.B pav.).

PASTABA *Medinis intarpas leidžia išvengti priekinės ašies pažeidimo.*

4. Pakelti keltuvą taip, kad intarpas atsiremtų į kėbulą ir kitas struktūrines detales (38.C pav.).

PASTABA *Šios fazės metu intarpą visada išlaikyti pusiausvyroje ant keltuvo prilaikant ranka.*

PASTABA *Šitai pastatytas keltuvus gali pakelti visą priekinio tilto ašį.*

8.3.4 Rato pakeitimas

SVARBU *Užsitikrinti, kad pakėlimo metu įrenginys išliktų stabilus ir nejudėtų. Pastebėjus ką nors neįprasta, nedelsiant nuleisti krautuvą, patikrinti ir išspręsti galimas problemas ir vėl pakelti.*

1. Nuimti dangtelį (39.A pav.).

2. Pakelti tiek, kiek reikia patogiam rato nuėmimui.
3. Atsuktuvo pagalba nuimti elastinį žiedą (39.B pav.) ir atraminę poveržlę (39.C pav.).
4. Nuimti norimą pakeisti ratą.
5. Sutepti ašį (39.D pav.) tepalu.
6. Sumontuoti atsarginį ratą.
7. Vėl atidžiai įstatyti atraminę poveržlę ir elastinį žiedą.

SVARBU Patikrinti, ar galiniai ratai yra tame pačiame aukštyje (40.A pav.) ir ar išorinio skersmens skirtumas tarp dviejų ratų (40.B pav.) neviršija 8-10 mm. Jei taip atsitinka, reikia atlikti pjovimo įtaisų bloko suderinimo reguliavimą įgaliotame techninio aptarnavimo centre, taip bus išvengta netolygaus pjovimo.

8.3.5 Padangų taisymas arba pakeitimas

Padangos yra "Tubeless" tipo, todėl kiekvienas pakeitimas arba taisymas jų pradūrimo atveju turi vykti specializuotame padangų centre, taikant šiam padangos tipui numatytus metodus.

8.4 ELEKTRONINĖ PLOKŠTĖ

Elektroninė plokštė, tai sudedamoji dalis, esanti po prietaisų skydu, ji valdo visus įrenginio saugos įtaisus.

8.4.1 Plokštės apsaugos įtaisas (*tik modeliams su galiniu surinkimu*)

- Elektroninė plokštė yra po prietaisų skydu ir yra aprūpinta savaime atsistatančiu saugos įtaisu, kuris nutraukia grandinę, jei pasireiškia gedimai elektros instaliacijoje (14 skyr.).

8.4.2 Plokštės apsaugos lydisis saugiklis (*tik modeliams su šoniniu išmetimu*)

- Elektroninė plokštė, esanti po prietaisų skydu, yra aprūpinta lydžiuoju saugikliu, kuris nutraukia grandinę, jei pasireiškia gedimai arba trumpas sujungimas elektros instaliacijoje (14 skyr.).

8.5 LYDŽIOJO SAUGIKLIO PAKEITIMAS

Įrenginiui yra numatyti tam tikri skirtingos galios lydieji saugikliai (41. A pav.), kurių funkcijos ir bruožai yra tokie:

- 10 A lydisis saugiklis = elektroninės plokštės bendrosios instaliacijos ir galios grandinės apsauga, jo įsijungimas sąlygoja įrenginio sustojimą ir, **tik**

modeliams su galiniu išmetimu, sąlygoja visišką prietaisų skydo signalinės lempučių išsijungimą (5.11 par.)

- 25 A lydisis saugiklis = įkrovimo grandinės apsauga, jo įsijungimas pasireiškia progresyviu akumulatoriaus įkrovos mažėjimu ir po to sekanciais paleidimo sunkumais.

Lydžiojo saugiklio galia yra nurodyta ant paties saugiklio.

SVARBU Perdegęs lydisis saugiklis turi būti visuomet pakeistas tos pačios rūšies ir galios lydžiuoju saugikliu, niekuomet nenaudoti kitokių lydžiųjų saugiklių.

Jei neįmanoma pašalinti saugiklių įsijungimo priežasčių, susisiekti su Pardavėju.

8.6 LEMPOS PAKEITIMAS

8.6.1 "I" tipo - Kaitinamosios lempos

- Lempos (18/W) jungiamuoju kaiščiu yra įdėtos į patroną, kuris išsiima sukant jį prieš laikrodžio rodyklę žnyplių pagalba (42 pav.)

8.6.2 "II" tipo - LED lempos

- Atsukti žiedą (42.A pav.) ir nuimti jungtį (42.B pav.). Išmontuoti LED apšvietiklį (42.C pav.), pritvirtintą varžtais (42.D pav.).

8.7 UŽPAKALINĖ AŠIS

- Ji yra sudaryta iš sandarios monoblokinės grupės ir nereikalauja techninės priežiūros; yra aprūpinta nuolatinio sutepimo sistema, kurios nereikia keisti ar pildyti.

9. SANDĖLIAVIMAS

Kai įrenginys turi būti sandėliuojamas ilgiau nei 30 dienų:

1. Leisti atvėsti varikliui
2. Atjungti akumulatoriaus laidus ir jį padėti į vėsią ir sausą patalpą.
3. Ištuštinti degalų baką (7.2.2 par.) ir laikytis nurodymų, pateiktų variklio instrukcijų knygelėje.
4. Kruopščiai nuvalyti įrenginį.
5. Patikrinti, ar įrenginys nėra sugadintas. Jei reikia, kreiptis į įgaliotąjį techninio aptarnavimo centrą.
6. Sandėliuoti įrenginį:
 - su nuleistu pjovimo įtaisų bloku

- sausoje aplinkoje
- vietoje, apsaugotoje nuo atmosferos reiškinių
- jei įmanoma, įrenginį apdengti brezentu (15.4 par.)
- vaikams neprieinamoje vietoje.
- įsitikinti, kad raktai ar techninei priežiūrai naudoti įrankiai yra ištraukti.

Kai vėl ketinama naudoti įrenginį:

- prieš vėl pradėdant darbą, įsitikinti, ar nėra benzino nutekėjimo iš vamzdžių, iš kuro sklendės ir karbiuratoriaus;
- parengti įrenginį taip, kaip nurodyta skyriuje "6. Įrenginio naudojimas".

10. PERKĖLIMAS IR TRANSPORTAVIMAS

- Kai įrenginys yra perkeliamas, reikia:
 - išjungti plovimo įtaisą;
 - nustatyti plovimo įtaisų bloką į maksimalų aukštį;
 - išjungti variklį;
- Kai įrenginys yra vežamas transporto priemonėje arba priekaboje, reikia:
 - naudoti tinkamo atsparumo, pločio ir ilgio įlipimo rampas;
 - įkelti įrenginį su išjungtu varikliu bei iš įrenginio ištrauktu užvedimo raktu, be vairuotojo; įrenginį stumti, tai turi atlikti pakankamas žmonių skaičius;
 - užsukti degalų sklendę (jei numatyta);
 - visiškai nuleisti plovimo įtaisų bloką;
 - įvesti rankinį stabdį;
 - įrenginį pastatyti taip, kad jis niekam nekeltų pavojaus;
 - tvirtai pritvirtinti prie transporto priemonės lynų ar grandinių pagalba, tokiu būdu bus išvengta apvirtimo ir galimos žalos bei degalų išsiliejimo.

11. TECHNINIS APTARNAVIMAS IR REMONTAS

Šiame vadove pateikiama visa informacija, kurios reikia įrenginio darbui ir taisyklingai pagrindinei techninei priežiūrai, kurią atlieka pats įrenginio naudotojas. Visas šiame vadove neaprašytas techninės priežiūros ir reguliavimo operacijas turi atlikti įrenginio Pardavėjas arba

Specializuotas techninės priežiūros centras, turintis atitinkamą žinių ir reikiamos įrangos taisyklingam darbų atlikimui, išlaikant pradinį saugumo lygį ir originalų įrenginio stovį. Netinkamose struktūrose arba ne kvalifikuotų asmenų atlikti darbai sąlygoja bet kokios formos Garantijos nutraukimą ir atleidžia Gamintoją nuo bet kokių įsipareigojimų ir atsakomybės.

- Tik įgaliotos techninio aptarnavimo dirbtuvės gali atlikti garantinius remonto ir techninės priežiūros darbus.
- Įgaliotos techninio aptarnavimo dirbtuvės naudoja tik originalias atsargines dalis. Originalios atsarginės detalės ir priedai yra specialiai sukurti įrenginiams.
- Neoriginalios atsarginės detalės ir priedai nėra patvirtinti; neoriginalių atsarginių detalių ir priedų naudojimas kelia pavojų įrenginio saugumui ir atleidžia Gamintoją nuo bet kokių įsipareigojimų ar atsakomybės.
- Patariama vieną kartą per metus įrenginį patikėti įgaliotoms techninio aptarnavimo dirbtuvėms techninės priežiūros, aptarnavimo ir saugos įtaisų patikrinimo darbų atlikimui.

12. GARANTIJOS TAIKymo SĄLYGOS

Garantija padengia visus medžiagų ir gamybos defektus. Naudotojas turės kruopščiai laikytis visų įrenginio dokumentuose pateiktų nurodymų. Garantija nepadengia nuostolių atsiradusių dėl:

- Nesusipažinimo su pateiktais dokumentais.
 - Išsiblašymo.
 - Netinkamo ir neleistino naudojimo ir montavimo.
 - Neoriginalių atsarginių dalių naudojimo.
 - Gamintojo nepatvirtintų ir netiekiamų priedų naudojimo.
- Be to garantija nepadengia:
- Įprasto susidėvinčių detalių, tokių kaip pavaru diržai, žibintai, ratai, peiliai, apsauginiai varžtai ir laidai, susidėvėjimo dėl eksploatacijos.
 - Įprastinio susidėvėjimo.
 - Variklių. Varikliams yra taikoma variklio gamintojo garantija, kurioje yra nurodyti terminai ir specifinės sąlygos.

Pirkėją gina nacionaliniai teisės aktai. Ši garantija jokiais būdais neapriboja pirkėjo teisių, kurias numato nacionaliniai teisės aktai.

13. TECHNINĖS PRIEŽIŪROS LENTELĖ

Šone esančiuose langeliuose galima pažymėti datą arba darbo valandų skaičių, kada buvo atliekami veiksmai.

Veiksmas	Periodiškumas (valandos)	Atliktas (Data arba Valandos)					Pastabos
ĮRENGINYS							
Saugos kontrolė / Valdymo įtaisų patikrinimas	Prieš kiekvieną naudojimą						par. 6.2
Padangų slėgio patikrinimas	Prieš kiekvieną naudojimą						par. 6.1.3
Išėjimo apsaugos įtaisų sumontavimas/patikrinimas	Prieš kiekvieną naudojimą						par. 6.1.4
Bendras valymas ir kontrolė	Po kiekvieno naudojimo						par. 7.4
Galimų įrenginio pažeidimų patikrinimas. Jei reikia, kreiptis į įgaliotąjį techninio aptarnavimo centrą.	Po kiekvieno naudojimo						-
Akumulatoriaus įkrova	Prieš sandėliavimą						par. 7.5
Visų pritvirtinimų patikrinimas	25						
Pjovimo įtaisų pritvirtinimo ir pagalandimo patikrinimas	25						***
Pavaros diržo patikrinimas	25						***
Pjovimo įtaisų valdymo diržo patikrinimas	25						***
Stabdžio patikrinimas ir reguliavimas	25						***
Traukos patikrinimas ir reguliavimas	25						***
Pjovimo įtaisų įvedimo ir stabdžių patikrinimas	25						***
Bendras sutepimas	25						****
Pjovimo įtaisų pakeitimas	100						***
Pavaros diržo pakeitimas	-						** / ***
Pjovimo įtaisų valdymo diržo pakeitimas	-						** / ***
VARIKLIS							
Kuro lygio patikrinimas/papildymas	Prieš kiekvieną naudojimą						7.2 par.
Variklio alyvos patikrinimas / papildymas	Prieš kiekvieną naudojimą						7.3 par.
Variklio alyvos pakeitimas	...						*
Oro filtro patikrinimas ir valymas	...						*
Oro filtro pakeitimas	...						*
Benzino filtro patikrinimas	...						*
Benzino filtro pakeitimas	...						*
Žvakių kontaktų patikrinimas ir valymas	...						*
Žvakės pakeitimas	...						*

* Dėl pilno veiksmų sąrašo ir periodiškumo konsultuotis variklio instrukcijų vadove

** Atsiradus pirmiesiems gedimų požymiams, kreiptis į Pardavėją

*** Operacija, kuri turi būti atlikta pas Pardavėją arba specializuotame techninio aptarnavimo centre

**** Bendras visų sujungimų sutepimas turi būti atliekamas ir kiekvieną kartą, kai numatomas ilgesnis įrenginio nenaudojimas

14. GEDIMŲ PAIEŠKA

GEDIMAS	GALIMA PRIEŽASTIS	TAISYMAS
1. Įvedus raktą į «EIGOS» padėtį, signalinė lemputė išlieka nedeganti (tik modeliams su galiniu surinkimu)	Elektroninės plokštės apsaugos įtaiso įsijungimas dėl: blogai pajungto akumulatoriaus	Įkišti raktą į padėtį «SUSTOJIMAS» ir ieškoti gedimo priežasčių: patikrinti jungtis (4.4 par.)
	akumulatoriaus polių sukeitimo	patikrinti sujungimus (4.4 par.)
	visiškai išsikrovusio akumulatoriaus	pakrauti akumuliatorių (7.5 par.)
	perdegusio lydžiojo saugiklio	pakeisti lydųjį saugiklį (10 A) (8.5 par.)
	sudrėkusios plokštės	išdžiovinti šiltu oru
2. Raktui esant padėtyje «PALEIDIMAS», signalinė lemputė mirksi, o paleidimo varikliukas nesisuka (tik modeliams su galiniu surinkimu)	trūksta paleidimo patvirtinimo	patikrinti, kad būtų laikomasi patvirtinimui būtinų sąlygų (6.2.2 par.)
3. Raktui esant padėtyje «PALEIDIMAS», signalinė lemputė užsidega, bet paleidimo varikliukas nesisuka (tik modeliams su galiniu surinkimu)	akumulatorius nepakankamai įkrautas	pakrauti akumuliatorių (7.5 par.)
	paleidimo relės gedimas	susisiekti su Pardavėju
4. Raktui esant padėtyje «PALEIDIMAS», paleidimo varikliukas nesisuka (tik modeliams su šoniniu išmetimu)		Įkišti raktą į padėtį «SUSTOJIMAS» ir ieškoti gedimo priežasčių:
	trūksta paleidimo patvirtinimo	patikrinti, kad būtų laikomasi patvirtinimui būtinų sąlygų (6.2.2 par.)
	prastai prijungto akumulatoriaus	patikrinti sujungimus (4.4 par.)
	akumulatoriaus polių sukeitimo	patikrinti sujungimus (4.4 par.)
	visiškai išsikrovusio akumulatoriaus	pakrauti akumuliatorių (7.5 par.)
	perdegusio lydžiojo saugiklio	pakeisti lydųjį saugiklį (10 A) (8.5 par.)
	sudrėkusios plokštės	išdžiovinti šiltu oru
paleidimo relės gedimas	susisiekti su Pardavėju	
5. Kai raktas yra padėtyje «PALEIDIMAS», paleidimo varikliukas sukasi, bet variklis neįsijungia	akumulatorius nepakankamai įkrautas	pakrauti akumuliatorių (7.5 par.)
	nepakankamas benzino srautas	patikrinti degalų lygį bake 7.2.1 par.) atsukti sklendę (jei numatyta) (6.4 par.) patikrinti benzino filtrą
	užvedimo gedimas	patikrinti žvakės gaubto pritvirtinimą patikrinti, ar elektrodai išvalyti ir ar atstumas tarp jų yra taisyklingas
6. Problematiškas paleidimas arba netaisyklingas variklio veikimas	karbiuracijos problemos	išvalyti arba pakeisti oro filtrą ištuštinti baką ir įpilti naujo benzino
		patikrinti ir, esant reikalui, pakeisti benzino filtrą
7. Variklio našumo sumažėjimas plovimo metu	per didelis eigos greitis palyginus su plovimo aukščiu	sumažinti judėjimo greitį ir/arba padidinti plovimo aukštį (6.5.4 par.)

Jeigu nesklandumai tęsiasi įvykdžius aprašytus veiksmus, susisiekti su Pardavėju.

GEDIMAS	GALIMA PRIEŽASTIS	TAISYMAS
8. Variklis sustoja dirbant	saugos įrenginių įsijungimas	patikrinti, kad būtų laikomasi patvirtinimui būtinų sąlygų (6.2.2 par.)
	dėl trumpojo sujungimo perdegęs lydisis saugiklis arba gedimai elektros instaliacijoje (tik modeliams su šoniniu išmetimu)	Surasti ir pašalinti gedimų priežastis, tokiu būdu bus išvengta pertraukimų pasikartojimo Pakeisti lydujį saugiklį (10 A) (8.5 par.). Jei pertraukimai pasikartoja, kreiptis į Pardavėją
9. Variklis sustoja darbo metu, o signalinė lemputė užgęsta (tik modeliams su galiniu surinkimu)	Elektroninės plokštės apsaugos įtaiso įsijungimas dėl:	Įkišti raktą į padėtį «SUSTOJIMAS», palaukti keletą sekundžių, tokiu būdu grandinė atsistatys automatiškai ir:
	akumulatoriaus polių sukeitimas	patikrinti sujungimus (4.4 par.)
	gedimai akumulatoriaus įkrovos regulatoriaus darbe	patikrinti akumulatoriaus sujungimus (4.4 par.) patikrinti, ar akumulatorius yra
	trumpas sujungimas	Susisiekti su Pardavėju
10. Pjovimo įtaisai neįsijungia arba nesustoja iš karto, vos tik yra išvedami	Įjungimo sistemos gedimai	Susisiekti su Pardavėju
11. Netolygus pjovimas ir nepakankamas surinkimas (tik modeliams su galiniu surinkimu)	pjovimo įtaisų blokas nėra lygiagretus žemei	patikrinti padangų slėgį (6.1.3 par.) atstatyti pjovimo įtaisų bloko sulygiavimą žemės atžvilgiu (8.2.1 par.)
	pjovimo įtaisų neefektyvumas	Susisiekti su Pardavėju
	per didelis eigos greitis palyginus su pjaunamos žolės aukščiu	sumažinti judėjimo greitį ir/arba padidinti pjovimo aukštį (6.5.4 par.) palaukti, kol žolė išdžiūs
	kanalo užsikimšimas	nuimti surinkimo maišą ir ištuštinti kanalą (7.4.2 par.)
12. Netolygus pjovimas (tik modeliams su šoniniu išmetimu)	pjovimo įtaisų blokas nėra lygiagretus žemei	patikrinti padangų slėgį (6.1.3 par.) atstatyti pjovimo įtaisų bloko sulygiavimą žemės atžvilgiu (8.2.1 par.)
	pjovimo įtaisų neefektyvumas	Susisiekti su Pardavėju
13. Neįprasta vibracija darbo metu	pjovimo įtaisų blokas yra pilnas žolės	išvalyti pjovimo įtaisų bloką (7.4.4 par.)
	pjovimo įtaisai yra išsibalansavę arba atsilaisvinę	Susisiekti su Pardavėju
	atsilaisvinę sutvirtinimai	patikrinti ir priveržti variklio ir važiuoklės tvirtinamuosius varžtus
14. Netikslus arba neefektyvus stabdymas	stabdys nėra sureguliuotas taisyklingai	Susisiekti su Pardavėju
15. Netolygi eiga, prasta trauka važiuojant įkalnėje arba įrenginio polinkis apvirsti	diržo arba įvedimo įtaiso problemos	Susisiekti su Pardavėju
16. Veikiant varikliui, minant traukos pedalą, įrenginys nejuda (modeliams su hidrostatine pavarų dėže)	atblokavimo svirtis atblokuotos pavarų dėžės padėtyje	ją nustatyti į įvestos pavarų dėžės padėtį (5.13 par.)

Jeigu nesklandumai tęsiasi įvykdžius aprašytus veiksmus, susisiekti su Pardavėju.

GEDIMAS	GALIMA PRIEŽASTIS	TAISYMAS
17. Įrenginys ima neįprastai vibruoti ir/ar susidūrė su pašaliniais kūnais	pažeidimas arba detalės nėra gerai pritvirtintos	sustabdyti įrenginį ir ištraukti užvedimo raktą
		patikrinti galimus pažeidimus
		patikrinti, ar yra atsilaisvinusių detalių bei jas priveržti
		patikrinimus, detalių pakeitimus arba remontą atlikti specializuotame techninės priežiūros centre

Jeigu nesklandumai tęsiasi įvykdžius aprašytus veiksmus, susisiekti su Pardavėju.

15. PRIEDAI

15.1 RINKINYS MULČIAVIMUI

Susmulkina nupjautą žolę ir palieka ją ant vejos (43.A1 pav.; 43.A2 pav.).

15.2 AKUMULIATORIAUS PALAIKymo ĮKROVIKLIS

Leidžia išlaikyti akumuliatorių veiksmingą nenaudojimo laikotarpį, užtikrindamas optimalų įkrovos lygį ir ilgesnį akumuliatoriaus naudojimo laiką (43.B pav.).

15.3 VILKIMO KOMPLEKTAS

Mažos priekabos vilkimui (43.C pav.).

15.4 BREZENTAS

Apsaugo įrenginį nuo dulkių, kai jis nėra naudojamas (43.D pav.).

15.5 GALINIO IŠMETIMO APSAUGOS KOMPLEKTAS

Galima naudoti vietoj surinkimo maišo, kai žolė nėra surenkama (43.E pav.). **(Tik modeliams su galiniu surinkimu).**

15.6 SNIEGO GRANDINĖS 18"

Gerina galinių ratų sukibimą važiuojant apsnigtuose plotuose ir leidžia panaudoti sniego valymo įrangą (43.F pav.).

15.7 RATAI PURVUI / SNIEGUI 18"

Pagerina traukos savybes ant sniego ir purvo.

15.8 PRIEKABA

Įrankių ar kitokių daiktų transportavimui laikantis leidžiamų krovinio apribojimų (43.H pav.).

15.9 BARSTYTUVAS

Druskos arba trąšų barstymui (43.I pav.).

15.10 VOLAS ŽOLEI

Dirvos sutankinimui po sėjos arba vejos lyginimui (43.J pav.).

15.11 PEILINIS SNIEGO VALYTUVAS

Sniego valymui ir pašalinto sniego šoniam surinkimui (43.K pav.).

15.12 LAPŲ IR ŽOLĖS SURINKTUVAS

Lapų arba žolės surinkimui žolėtuose paviršiuose (43.L pav.).



SATURS

1. VISPĀRĒJĀ INFORMĀCIJA	2	6.6 Apturēšana	15
2. DROŠĪBAS NOTEIKUMI	2	6.7 Pēc izmantošanas	15
3. PĀRZINIET MAŠĪNU	4	7. PLĀNOTĀ TEHNISKĀ APKOPE	15
3.1 Mašīnas apraksts un paredzētais izmantošanas veids	4	7.1 Vispārēja informācija	15
3.2 Drošības zīmes	5	7.2 Degvielas uzpilde / degvielas tvertnes iztukšošana	16
3.3 Identifikācijas plāksnīte	6	7.3 Motoreļļas līmeņa pārbaude, papildināšana, izliešana	16
3.4 Galvenās sastāvdaļas	6	7.4 Zāles aizsargriteniši	17
4. MONTĀŽA	6	7.5 Tīrīšana	17
4.1 Montāžas sastāvdaļas	7	7.6 Akumulators	18
4.2 Stūres montāža	7	7.7 Nostiprinātājuzgriežņi un skrūves	18
4.3 Sēdekļa montāža	7	8. ĀRKĀRTAS TEHNISKĀ APKOPE	18
4.4 Akumulatora montāža un pieslēgšana ..	7	8.1 Drošības ieteikumi	18
4.5 Priekšējā bufera montāža	7	8.2 Griezējierīču bloks / griezējierīces	18
4.6 Sāniskās izmešanas deflektora montāža (tikai modeļiem ar sānisko izmešanu) ..	8	8.3 Priekšējo / aizmugurējo riteņu maiņa ..	19
4.7 Griezējierīču bloka sānu stiegrojumu montāža (tikai modeļiem ar sānisko izmešanu, ja tas ir paredzēts)	8	8.4 Elektroniskā plate	20
4.8 Aizmugurējās plāksnes uzstādīšana un pabeigšana (tikai modeļos ar aizmugurējo savākšanu)	8	8.5 Drošinātāja maiņa	20
5. VADĪBAS IERĪCES	8	8.6 Spuldžu maiņa	20
5.1 Atslēgas pārslēgs	8	8.7 Aizmugurējā ass	20
5.2 Akseleratora vadības ierīce	9	9. UZGLABĀŠANA	20
5.3 Stāvbremzes svira	9	10. PĀRVIETOŠANA UN TRANSPORTĒŠANA ..	21
5.4 Sajūga / bremses pedālis (mehāniskā transmisija)	9	11. APKOPE UN REMONTS	21
5.5 Ātrumu pārslēgšanas svira (mehāniskā pārnenumkārbā)	9	12. GARANTIJAS SEGUMS	21
5.6 Bremzes pedālis (hidrostatiskā transmisija)	9	13. TEHNISKĀS APKOPES TABULA	21
5.7 Vilkmes pedālis (hidrostatiskā transmisija)	10	14. TRAUCĒJUMMEKLĒŠANA	23
5.8 Hidrostatiskās transmisijas atbloķēšanas svira (hidrostatiskā transmisija)	10	15. PIEDERUMI	25
5.9 Griezējierīču ieslēgšanas un apturēšanas vadības ierīce	10	15.1 Mulčēšanas komplekts	25
5.10 Plaušanas atpakaļgaitā atļaujas poga ..	10	15.2 Akumulatoru uzturēšanas lādēšana ..	25
5.11 Plaušanas augstuma regulēšanas svira	10	15.3 Vilkšanas komplekts	25
5.12 Signāllampīņa un akustiskās signalizācijas ierīce (tikai modeļos ar aizmugurējo savākšanu)	10	15.4 Pārvalks	25
5.13 Savākšanas maisa apgāšanas svira (ja paredzēts, tikai modeļos ar aizmugurējo savākšanu)	11	15.5 Aizmugurējās izmešanas aizsarga komplekts	25
6. MAŠĪNAS IZMANTOŠANA	11	15.6 Sniega ķēdes 18"	25
6.1 Sagatavošanas darbi	11	15.7 Dubļu/sniega riteņi 18"	25
6.2 Drošības pārbaudes	11	15.8 Piekabe	25
6.3 Lietošana uz slīpām virsmām	12	15.9 Izklieģētājs	25
6.4 Iedarbināšana	13	15.10 Zāles rullis	25
6.5 Darbs	13	15.11 Sniega tīrītājs ar vērstuvi	25
		15.12 Lapu un zāles savācējs	25

1. VISPĀRĒJA INFORMĀCIJA

1.1 KĀ JĀLASA ROKASGRĀMATA

Rokasgrāmatas tekstā daži paragrāfi, kuros ir izklāstīta īpaši svarīga informācija par drošību vai pareizu lietošanu, ir dažādos veidos izcelti, saskaņā ar šādiem kritērijiem:

PIEZĪME vai **SVARĪGI** satur precizējumus vai skaidrojumus iepriekš izklāstītai informācijai, kas palīdz izvairīties no mašīnas vai mantas bojāšanas.

Ar simbolu  apzīmē bīstamību. Brīdinājuma neievērošanas gadījumā jūs vai trešās personas var gūt traumas un/vai iekārta var tikt bojāta.

Paragrāfi, kas apvilkti ar taisnstūri, kura malas sastāv no pelēkiem punktiem, attiecas uz opcionāliem raksturlielumiem, kas nav pieejami visos modeļos, kas tiek apskatīti šajā rokasgrāmatā. Pārbaudiet, vai raksturlielums attiecas uz jūsu modeli.

Visi virzienu apzīmējumi, tādi kā "priekšā", "aizmugurē", "pa labi" un "pa kreisi" attiecas uz operatora darba pozīciju.

1.2 ATSAUCES

1.2.1 Attēli

Attēli šajā instrukcijā ir numurēti 1, 2, 3 utt. Attēlos redzamās detaļas ir apzīmētas ar burtiem A, B, C utt. Atsauce uz detaļu C 2. attēlā tiek apzīmēta kā: "Skatīt att. 2.C" vai vienkārši "(att. 2.C)". Attēliem ir ilustratīvs raksturs. Faktiski uzstādītās detaļas var atšķirties no attēlotajām.

1.2.2 Virsraksti

Rokasgrāmatā ir sadalīta nodaļās un paragrāfos. Paragrāfa "2.1 Apmācība" virsraksts ir "2. Drošības noteikumi" apakšvirsraksts. Atsauces uz virsrakstiem vai paragrāfiem ir apzīmētas ar saīsinājumiem nod. vai par. un ar attiecīgo numuru. Piemērs: "nod. 2" vai "par. 2.1"

2. DROŠĪBAS NOTEIKUMI

2.1 APMĀCĪBA

 **Iepazīstieties ar mašīnas vadības orgāniem un ar to pareizu izmantošanu. Iemācieties ātri apturēt dzinēju. Šo norādījumu un brīdinājumu neievērošana var izraisīt ugunsgrēkus un/vai smagas traumas.**

- Nekādā gadījumā neļaujiet lietot mašīnu bērniem vai cilvēkiem, kuri nav nepieciešamā līmenī iepazīnušies ar instrukciju. Vietējā likumdošanā var būt noteikts minimālais mašīnas operatora vecums.
- Nekādā gadījumā neizmantojiet mašīnu, ja mašīnas operators ir noguris vai slīkti jūtas vai, ja viņš ir lietojis medikamentus, narkotikas, alkoholu vai vielas, kas pasliktina refleksus un uzmanību.
- Nepārvadājiet bērnus vai citus pasažierus
- Atcerieties, ka operators vai lietotājs ir atbildīgs par negadījumiem un nejausiem mantas bojājumiem, kuros ir iesaistītas trešās personas vai to manta. Lietotāja pienākums ir novērtēt darba vietā pastāvošos potenciālos riskus, kā arī veikt visus pasākumus, kas nepieciešami savas un citu personu drošības garantēšanai, it īpaši strādājot uz slīpām, nelīdzenām, slidenām vai nestabilām virsmām.
- Pārdodot ierīci vai iedodot to lietošanā citām personām, pārliecinieties, ka lietotājs iepazīstas ar šajā rokasgrāmatā izklāstītajiem norādījumiem.

2.2 SAGATAVOŠANAS DARBI

Individuālie aizsardzības līdzekļi (IAL)

- Valkājiet aizsargapģērbu, izturīgus darba apavus ar neslīdošu zoli un garas bikses. Strādājot ar mašīnu, nedrīkst iet ar basām kājām vai valkāt vaļējas sandales. Ir obligāti jāizmanto dzirdes orgānu aizsargaustīņas.
- Nevalkājiet šalles, halātus, kaklarotas, aproces, apģērbu ar vaļīgām daļām vai auklām, kā arī kaklasaites un apģērbus ar daļām, kuras var iestrēgt mašīnā vai darba vietā esošajos priekšmetos.
- Ja jums ir gari mati, tad atbilstošā veidā savāciet tos.

Darba zona / Mašīna

- Rūpīgi pārbaudiet visu darba zonu un novāciet visus priekšmetus, kurus mašīna var uzvest, vai kuri var sabojāt griezējierīci/rotējošās daļas (akmeņus, zarus, metāla vadus, kaulus u.c.).

Iekšdedzes dzinēji: degviela

⚠ BĪSTAMI! Degviela ir ļoti viegli uzliesmojoša viela.

- Uzglabājiet degvielu speciālās un sertificētās kannās, kas tam ir paredzētas, drošās vietās, tālu no siltuma avotiem un atklāta uguns.
- Sekojiet tam, lai uz kannām benzīna uzglabāšanas zonā nebūtu zāles, lapu vai smērvielu atlieku.
- Neatstājiet kannas bērniem pieejamās vietās.
- Nesmēķējiet degvielas uzpildes vai pieļiešanas laikā, kā arī vienmēr, kad rīkojieties ar degvielu.
- Uzpildiet degvielu tikai ārā, izmantojot piltuvi.
- Izvairieties no degvielas tvaiku ieelpošanas.
- Nepievienojiet degvielu un nenorņemiet tvertnes vāciņu, kamēr dzinējs darbojas vai ir karsts.
- Lēni atveriet tvertnes vāciņu, ļaujot iekšējam spiedienam pakāpeniski samazināties.
- Netuviniet liesmu tvertnes kaklam, lai pārbaudītu tās saturu.
- Ja notiek degvielas noplūde, neiedarbiniet dzinēju, bet gan attāliniet mašīnu no vietas, kur izlijusi degviela, raugieties, lai nerastos aizdegšanās iespēja, kamēr degviela nav iztvaikojusi un degvielas tvaiki nav izklīduši.
- Nekavējoties noslaukiet visu uz mašīnu un uz zemi izlijušo degvielu.
- Vienmēr uzstādiet atpakaļ un labi aizgrieziet tvertnes un degvielas kannas vāciņus.
- Neiedarbiniet mašīnu degvielas uzpildes vietā; dzinējs ir jāiedarbina vismaz 3 metru attālumā no degvielas uzpildīšanas vietas.
- Izvairieties no degvielas nokļūšanas uz apģērba un, ja tas tomēr notiek, pirms dzinēja iedarbināšanas pārģērbieties.

2.3 IZMANTOŠANAS LAIKĀ

Darba zona

- Nedarbiniet dzinēju slēgtās telpās, kurās var uzkrāties bīstama tvana gāze. Mašīna jāiedarbina ārā vai labi vēdināmā vietā. Atcerieties, ka dzinēja izplūdes gāzes ir toksiskas.
- Mašīnas iedarbināšanas laikā nevirziet trokšņa slāpētāju un, tātad, izplūdes gāzi, uzliesmojošo vielu un materiālu virzienā.
- Nelietojiet mašīnu sprādzienbīstamās vidēs, uzliesmojošo šķidrumu, gāzu vai putekļu klātbūtnē. Elektriskie kontakti vai mehāniskā berze var radīt dzirksteles, kuras var aizdedzināt putekļus vai tvaikus.
- Strādājiet tikai dienas gaismā vai ar labu mākslīgo apgaismojumu un labas redzamības apstākļos.

- Sekojiet tam, lai cilvēki, bērni un dzīvnieki atrastos drošā attālumā no darba zonas. Bērni ir jāpieskata otrai pieaugušai personai.
- Nestrādājiet uz mitras zāles, zem lietus vai, ja pastāv negaisa un it īpaši zibens risks.
- Pievērsiet īpašu uzmanību virsmas nelīdzenumiem (ciņi, grāvji), slīpām virsmām, slēptām bīstamības avotiem un šķēršļu esamībai, kuri var ierobežot redzamību.
- Esiet ļoti uzmanīgs, atrodoties krauju, bedru vai dambju tuvumā. Mašīna var apgāzties, ja viens no riteņiem nobrauc no apmales vai, ja apmale sabrūk.
- Esiet īpaši uzmanīgs uz slīpām virsmām, lai izvairītos no apgāšanās vai kontroles zaudēšanas pār mašīnu. Galvenie kontroles zaudēšanas iemesli ir šādi:
 - Nepietiekoša riteņu saķere
 - Pārāk liels ātrums
 - Nepietiekoša bremsēšana
 - Mašīna neatbilst izmantošanas veidam
 - Nepietiekošas zināšanas par to, pie kādām sekām var novest zemes stāvoklis
 - Nepareiza izmantošana vilcēja veidā.

Drošības noteikumi

- Braukšanas un darba laikā nenovērsiet uzmanību un saglabājiet nepieciešamo koncentrāciju.
- Pārvietojoties atpakaļgaitā, esiet uzmanīgs. Skatieties atpakaļ pirms sākt pārvietoties atpakaļ un pārvietošanās laikā, lai pārliecinātos, ka aiz jums nav šķēršļu.
- Esiet uzmanīgs, kamēr velkat kravu vai izmantojat smagus agregātus:
 - Vilkšanas stieņa piestiprināšanai izmantojiet tikai apstiprinātas vietas;
 - Neveiciet asas kustības ar stūri.Atpakaļgaitas laikā esiet uzmanīgs;
- Izmantojiet pretsvarus vai riteņu svarus, ja tas ir ieteikts rokasgrāmatā.
- Pievērsiet uzmanību, ja jūs izmantojat savākšanas maisus un piederumus, kuri var ietekmēt mašīnas stabilitāti, it īpaši uz slīpām virsmām.
- Vienmēr turiet rokas un kājas tālu no griezējierīces, gan iedarbināšanas, gan darba laikā.
- Uzmanību: griezējelements turpina griezties dažas sekundes arī pēc tā atslēgšanas vai pēc dzinēja izslēgšanas.
- Pievērsiet uzmanību griezējierīču blokam, kurā ir vairāk kā viena griezējierīce, jo vienas griezējierīces rotēšana var izraisīt citu griezējierīču rotēšanu.
- Vienmēr stāviet tālu no izmešanas atveres.
- Nepieskarieties dzinēja daļām, kas izmantošanas laikā var kļūt karstas. Pastāv apdegumu risks.

- Lai izvairītos no ugunsgrēka riska, neļaujiet mašīnai stāvēt ar ieslēgtu dzinēju augstā zālē.

⚠ Ja darba laikā rodas bojājumi vai negadījumi, nekavējoties apturiet dzinēju un attāliniet mašīnu, lai neradītu jaunus bojājumus; operatora vai citu personu savainošanās gadījumā nekavējoties sniedziet situācijai atbilstošu pirmo palīdzību un vērsieties pie ārsta. Rūpīgi novāciet gruzus, kas var izraisīt bojājumus vai savainot cilvēkus vai dzīvniekus gadījumā, ja jūs tos nepamanāt.

Izmantošanas ierobežojumi

- Nekādā gadījumā neizmantojiet mašīnu, ja aizsargi ir bojāti, nav uzstādīti vai nav pareizi izvietoti (savākšanas maiss, sāniskās izmešanas aizsargs, aizmugurējās izmešanas aizsargs).
- Neizmantojiet mašīnu, ja piederumi/ instrumenti nav uzstādīti paredzētajās vietās.
- Neizslēdziet, neatvienojiet, nenoņemiet un nemoģificējiet uzstādītās drošības sistēmas/mikroslēdzus.
- Nepakļaujiet mašīnu pārmērīgai slodzei un neizmantojiet maza izmēra mašīnu smagu darbu veikšanai; atbilstošās mašīnas izmantošana samazina riskus un uzlabo darba kvalitāti.
- Mašīna nav apstiprināta izmantošanai uz publiskiem ceļiem. Šī mašīna ir jāizmanto (saskaņā ar ceļu satiksmes noteikumiem) tikai privātās zonās, kuras ir slēgtas transporta satiksmei.

2.4 TEHNISKĀ APKOPE UN UZGLABĀŠANA

Regulāri veiciet tehnisko apkopi un pareizi uzglabājiet mašīnu, lai tās drošība un raksturlielumi nesamazinātos.

Tehniskā apkope

- Nekādā gadījumā nelietojiet mašīnu, ja tās detaļas ir nodilušas vai bojātas. Bojātas vai nodilušas detaļas ir nepieciešams nomainīt, nevis labot.
- Lai samazinātu ugunsgrēka risku, regulāri pārbaudiet, vai nav eļļas un/vai degvielas noplūdes.
- Mašīnas regulēšanas laikā īpašu uzmanību pievēršiet tam, lai pirksti neieklūtu starp kustīgo griezējiērci un mašīnas nekustīgām daļām.

⚠ Trokšņa un vibrācijas līmenis, kas norādīts šajā instrukcijā, atbilst maksimālajam vērtībām, kas sasniedzamas mašīnas izmantošanas laikā. Nelīdzsvarota griezējalementa izmantošana,

pārmērīgs kustības ātrums un tehniskās apkopes neveikšana būtiski ietekmē trokšņa līmeni un vibrācijas. Tāpēc ir jāveic piesardzības pasākumi, lai novērstu iespējamus bojājumus, kas var rasties pārmērīga trokšņa vai vibrāciju radītas pārslodzes dēļ; veiciet mašīnas tehnisko apkopi, izmantojiet prettrokšņa austiņas, darba laikā taisiet pauzes.

Uzglabāšana

- Neuzpildiet mašīnas tvertni ar degvielu tādā vietā, kur degvielas tvaiki var saskarties ar liesmu, dzirksteli vai spēcīgu siituma avotu.
- Lai samazinātu ugunsgrēka risku, neatstājiet telpā tvertnes ar atkritumiem.

2.5 APKĀRTĒJĀS VIDES AIZSARDZĪBA

Mašīnas īpašniekam ir jārūpējas par vides aizsardzību, izturoties ar cieņu pret sabiedrību un vidi, kurā dzīvojam.

- Centieties nekļūt par jūsu kaimiņu traucējumu cēloni. Izmantojiet mašīnu tikai piemērotā laikā (neizmantojiet to agri no rīta vai vēlā vakarā, kad jūs varat traucēt citiem cilvēkiem).
- Rūpīgi ievērojiet vietējo likumdošanu, kas attiecas uz iepakojuma materiālu, eļļas, degvielas, filtru, bojātu detaļu vai citu vidi piesārņojošo materiālu utilizāciju; šos atkritumus nedrīkst izmest sadzīves atkritumu konteineros un tie ir jānogādā uz speciāliem savākšanas centriem, kas nodrošina atkritumu utilizāciju.
- Rūpīgi ievērojiet vietējo likumdošanu, kas attiecas uz atkritumu utilizāciju
- Pēc mašīnas izvadīšanas no ekspluatācijas, nemetiet to ārā, bet sazinieties ar atkritumu savākšanas centru saskaņā ar vietējās likumdošanas prasībām.

3. PĀRZINIET MAŠĪNU

3.1 MAŠĪNAS APRAKSTS UN PAREDZĒTAIS IZMANTOŠANAS VEIDS

Šī mašīna ir sēžot vadāma zālienu pļaujmašīna.

Mašīna ir aprīkota ar dzinēju, kas darbina griezējiērci, kas aizsargāta ar karteri, kā arī ar transmisijas mezglu, kas nodrošina mašīnas kustību.

Šī mašīna ir aprīkota ar aizmugurējo riteņu piedziņu. Aizmugurējā ass var būt aprīkota ar:

- mehānisko transmisiju ar 5 pārnēsumiem kustībai uz priekšu un vienu atpakaļgaitas pārnēsumu.

- bezpakāpju hidrostatisko transmisiju kustībai uz priekšu un atpakaļgaitā ("Hydro").

Operators var vadīt mašīnu un darbināt galvenās vadības ierīces, visu laiku sēžot vadītāja sēdekļī.

Mašīnā uzstādītās drošības ierīces nodrošina dzinēja un griezējierīces apturēšanu dažādu sekunžu laikā (par. 6.2.2).

3.1.1 Paredzētais izmantošanas veids

Šī mašīna ir izstrādāta un izgatavota zāles pļaušanai.

Vispārīgas mašīnas iespējas:

- MP 84 / MP 98 sērijas iespējas:
 1. pļaut zāli un savākt to savākšanas maisā
 2. pļaut zāli un izmest to uz zemes no aizmugures
 3. pļaut zāli, sasmalcināt to un izkliedēt uz zemes (tā saucamā "mulčēšana").
- SD 98 / 108 sērijas iespējas:
 4. pļaut zāli un izmest to sāniski
 5. pļaut zāli, sasmalcināt to un izkliedēt uz zemes (tā saucamā "mulčēšana").

Noteiktu piederumu izmantošana, kurus ražotājs piedāvā kā standartaprīkojumu vai atsevišķi nopērkamu aprīkojumu, ļauj veikt šo darbu, izmantojot dažādas metodes, kas aprakstītas šajā rokasgrāmatā vai instrukcijās, kas tiek piegādātas kopā ar piederumiem. Līdzīgā veidā, iespēja uzstādīt papildpiederumus (ja tos ir paredzējis ražotājs) var paplašināt paredzēto izmantojumu un citas funkcijas, atbilstoši ierobežojumiem un nosacījumiem, kas norādīti ar piederuma instrukcijā.

3.1.2 Nepareiza lietošana

- Mašīnas izmantošana jebkādiem citiem mērķiem, kas nav minēti augstāk, var būt bīstama un var radīt ievainojumus un/vai bojāt mantu. Par nepareizu lietošanu tiek uzskatīts (tikai piemēra labad, saraksts nav pilns):
 - citu personu, bērnu vai dzīvnieku pārvadāšana mašīnā, jo viņi var izkrist un gūt nopietnas traumas vai traucēt drošā veidā vadīt mašīnu;
 - kravas vilkšana vai stumšana bez speciālu vilkšanas piederumu izmantošanas;
 - braukšana ar mašīnu pa nestabilu, slidenu, apledojušu, akmeņainu vai nelīdzenu virsmu, kā arī pa dubļu peļķēm un staigājumiem, kas traucē novērtēt virsmas stāvokli;

- griezējierīces ieslēgšana vietās bez zāles;
- mašīnas izmantošana lapu vai grūžu savākšanai.

SVARĪGI *Mašīnas nepareiza lietošana izraisa garantijas anulēšanu un atbrīvo Ražotāju no jebkāda veida atbildības, padarot lietotāju atbildīgu par zaudējumiem, kas saistīti ar paša vai trešo personu mantas bojājumiem vai gūtajām traumām.*

3.1.3 Lietotāja tips

Šī mašīna ir paredzēta patērētājiem, jeb neprofesionāliem lietotājiem. Tā ir paredzēta "neprofesionālai lietošanai".

SVARĪGI *Mašīnu drīkst izmantot tikai viens operators.*

3.2 DROŠĪBAS ZĪMES

Uz mašīnas ir atrodami dažādi simboli (att. 2). Tie ir nepieciešami, lai atgādinātu operatoram par pareizu rīcību, par to, ka izmantošanas laikā jābūt uzmanīgam un jāievēro nepieciešamie piesardzības pasākumi.

Simbolu nozīme:



Uzmanību: Uzmanīgi izlasiet instrukciju pirms mašīnas lietošanas.



Uzmanību: Pirms jebkādu tehniskās apkopes vai remonta darbu veikšanas, izņemiet atslēgu un izlasiet norādījumus.



Bīstamība! Priekšmetu uzmešana: Nestrādājiet, ja aizmugurējās izmešanas aizsargs vai savākšanas maisis nav uzstādīts. *(tikai modeļos ar aizmugurējo savākšanu)*



Bīstamība! Priekšmetu uzmešana: Nestrādājiet, ja sāniskās izmešanas deflektors nav uzstādīts. *(tikai modeļiem ar sānisko izmešanu)*



Bīstamība! Priekšmetu uzmešana: Neļaujiet citām personām atrasties tuvu jūsu darba vietai



Bīstamība! Mašīnas apgāšanās: Neizmantojiet šo mašīnu uz virsmām ar slīpumu lielāku par 10°



Bīstamība! Traumas: Pārliecinieties, ka bērni atrodas tālu no mašīnas, kamēr dzinējs ir iedarbināts



Sagriešanās risks. Kustīgās griezējierīces. Neievietojiet rokas vai kājas nodalījumā, kurā atrodas griezējierīces.



Uzmanību! Nestāviet blakus karstām virsmām

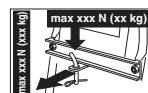

Vilkšanas komplekta lietošanas laikā nepārsniedziet uz etiķetes norādītos kravnesības ierobežojumus un ievērojiet drošības noteikumus



Uzmanību! Nekad neizmantojiet augstspiediena mazgāšanas pistoles transmisijas mazgāšanai.

SVARĪGI Ir jānomaina uzlīmes, kuras ir bojātas vai nav salasāmas. Pasūtiet jaunas uzlīmes autorizētajā servisa centrā.

3.3 IDENTIFIKĀCIJAS PLĀKSNĪTE

Identifikācijas plāksnītē ir norādīti šādi dati (att. 1):

1. Akustiskās jaudas līmenis
2. CE atbilstības marķējums
3. Izgatavošanas gads
4. Dzinēja jauda un griešanās ātrums
5. Mašīnas modelis
6. Mašīnas tips
7. Sērijas numurs
8. Mašīnas masa ar tukšu tvertni kilogramos
9. Ražotāja nosaukums un adrese
10. Transmisijas tips
11. Artikula kods

Pierakstiet mašīnas identifikācijas datus attiecīgajos laukos tabulā, kas atrodama uz aizmugurējiem vākiem.

SVARĪGI Katru reizi, kad sazināties ar autorizēto servisa centru, izmantojiet etiķetē norādītos identifikācijas datus.

SVARĪGI Atbilstības deklarācijas piemērs ir atrodams rokasgrāmatas pēdējās lappusēs.

3.4 GALVENĀS SASTĀVDAĻAS

Mašīna sastāv no šādām galvenajām sastāvdaļām, kurām ir šādas funkcijas (att. 1):

- A. Griezējierīču bloks:** šis bloks sastāv no korpusa, kurā ir ietvertas rotējošās griezējierīces, un no griezējierīcēm.
- B. Griezējierīces:** tās ir zāles plaušanai paredzētie elementi; galos esošās lāpstīņas veicina noplautās zāles virzīšanu izmešanas kanālā.
- C. Sāniskās izmešanas deflektors:** tas ir drošības aizsargs, kas neļauj priekšmetiem, kas nonāk saskarē ar griezējierīcēm, izlidot tālu no mašīnas (*tikai modeļos ar sānisko izmešanu*).
- D. Izmešanas kanāls:** savienotājelements starp griezējierīču bloku un savākšanas maisu (*tikai modeļos ar aizmugurējo savākšanu*).
- E. Savākšanas maiss:** to izmanto ne tikai noplautās zāles savākšanai, bet arī kā drošības elements, jo tas neļauj priekšmetiem, kas nonāk saskarē ar griezējierīcēm, tikt uzņemtiem lielā attālumā no mašīnas (*tikai modeļos ar aizmugurējo savākšanu*).
- F. Aizmugurējās izmešanas aizsargs (ir pieejams pēc pasūtījuma):** to uzstāda maisa vietā, tas neļauj priekšmetiem, kas nonāk saskarē ar griezējierīcēm, tikt uzņemtiem lielā attālumā no mašīnas (*tikai modeļos ar aizmugurējo savākšanu*).
- G. Vadītāja sēdekļis:** tas ir operatora darba vieta un tas ir aprīkots ar devēju, kas nosaka vai operators ir savā vietā, tas tiek izmantots drošības ierīču iedarbināšanai.
- H. Akumulators:** nodrošina enerģiju, kas nepieciešama dzinēja iedarbināšanai; tā raksturojumi un lietošanas noteikumi ir aprakstīti atbilstošajā rokasgrāmatā.
- I. Dzinējs:** nodrošina kā griezējierīču, tā arī riteņu kustību; tā raksturojumi un lietošanas noteikumi ir aprakstīti atbilstošajā rokasgrāmatā.
- J. Priekšējais buferis:** nodrošina mašīnas priekšējo daļu aizsardzību.
- K. Stūre:** ļauj pagriezt priekšējos riteņus.

4. MONTĀŽA

⚠ Drošības noteikumi, kuri jāievēro, ir aprakstīti 2. nod. Rūpīgi ievērojiet šo norādījumus, lai izvairītos no nopietniem riskiem vai bīstamām situācijām.

Uzglabāšanas un transportēšanas iemeslu dēļ dažas mašīnas sastāvdaļas nav samontētas uzreiz rūpnīcā, bet tās ir jāsamontē pēc iepakojuma noņemšanas, ievērojot sekojošus norādījumus.

⚠ Izpakošana un montāžas pabeigšana jāveic uz līdzenas un cietas virsmas. Ir jābūt pietiekoši daudz vietas gan mašīnas, gan iepakojumu pārvietošanai, izmantojot tikai piemērotus līdzekļus. Neizmantojiet mašīnu, kamēr nav izpildīti norādījumi, kas minēti nodalā "MONTĀŽA".

4.1 MONTĀŽAS SASTĀVDAĻAS

Iepakojumā ir iekļauti montāžas sastāvdaļas, kas uzskaitīti nākamajā tabulā:

	Apraksts
1	Stūre
2	Instrumentu paneļa vāks un detaļas stūres stiprināšanai
3	Vadītāja sēdekļis
4	Akumulators
5	Priekšējais buferis
6	Zāles aizsargriteniši
7	Maiss ar montāžas skrūvju komplektu un instrukciju (<i>tikai modeļiem ar aizmugurējo savākšanu</i>)
8	Aizmugurējās plāksnes apakšdaļa, maisa balsti un atbilstošie komplektācijas un montāžas piederumi (<i>tikai modeļiem ar aizmugurējo savākšanu</i>)
9	Sāniskās izmešanas deflektors (<i>tikai modeļiem ar sānisko izmešanu</i>)
10	Griezējierīču bloka sānu stiegrojumi (<i>tikai modeļiem ar sānisko izmešanu, ja tas ir paredzēts</i>).
11	Maiss ar: - rokasgrāmatām un dokumentāciju - sēdekļa montāžas skrūvju komplektu - piederumi sāniskās izmešanas deflektora montāžai (<i>tikai modeļiem ar sānisko izmešanu</i>) - skrūvju komplekts akumulatora vadu pievienošanai - 2 iedarbināšanas atslēgas - 1 rezerves drošinātājs ar nominālu 10 A

4.1.1 Izpakošana

1. Uzmanīgi atveriet iepakojumu, lai nepazaudētu sastāvdaļas
2. Izlasiet kastē esošo dokumentāciju, tai skaitā šo instrukciju.
3. Izņemiet no kastes visas sastāvdaļas, kas vēl nav saliktas.

4. Izņemiet mašīnu no iepakojuma, ievērojot šādus piesardzības pasākumus:
 - uzstādiat griezējierīces bloku visaugstākajā pozīcijā (par. 5.10), lai izvairītos no tā bojājuma, kad mašīna tiks nolaista no atbalsta paliktņa;
 - Nolaidiet mašīnu no atbalsta paliktņa.

.....
 • Modeļiem ar hidrostatisko
 • transmisiju, pārvietojiet aizmugurējās
 • transmisijas atbloķēšanas sviru
 • atbloķētā pozīcijā (par. 5.13).

4.2 STŪRES MONTĀŽA

1. Novietojiet mašīnu uz līdzenas virsmas un izlīdziniet priekšējos riteņus.
2. Uzstādiat rumbu (att. 3.A) uz vārpstas (att. 3.B), sekojot tam, lai izcilnis (att. 3.C) būtu pareizi ievietots rumbas ligzdā.
3. Uzstādiat instrumentu paneļa vāku (att. 3.D), ievietojot septiņus āķus atbilstošajās ligzdās līdz klikšķim.
4. Uzstādiat stūri (att. 3.E) uz rumbas (att. 3.A) tā, lai spieķi būtu virzīti sēdekļa virzienā.
- 5a. **Tikai "I" tipa stūrei** - Iespraidiet spraisli (att. 3.F) un nostipriniet stūri ar komplektācijā esošo skrūvju (att. 3.G) palīdzību norādītajā secībā.
- 5b. **Tikai "II" tipa stūrei** - Nostipriniet stūri ar komplektācijā esošo skrūvju (att. 3.F, 3.G) palīdzību norādītajā secībā.
6. Uzstādiat stūres vāku (att. 3.H), ievietojot to līdz klikšķim attiecīgajā ligzdā.

4.3 SĒDEKĻA MONTĀŽA

Uzstādiat sēdekli (att. 4.A) uz plāksnes (att. 4.B), izmantojot skrūves (att. 4.C).

4.4 AKUMULATORA MONTĀŽA UN PIESLĒGŠANA

Akumulators (att. 5.A) atrodas zem sēdekļa un ir nofiksēta ar atsperi (att. 5.B).

1. Vispirms pievienojiet sarkano vadu (att. 5.C) pie pozitīvā pola (+) un pēc tam melno vadu (att. 5.D) pie negatīvā pola (-), izmantojot komplektācijā esošās skrūvēs, kā parādīts.
2. Pārklājiet spaiļes ar silikona ziedi un pārbaudiet, vai sarkanā vada (att. 5.E) aizsargvāciņš ir pareizi novietots.

SVARĪGI Vienmēr pilnīgi uzlādējiet akumulatoru, sekojot akumulatora rokasgrāmatā izklāstītajiem norādījumiem.

SVARĪGI Lai izvairītos no elektroniskā mezgla aizsardzības ieslēgšanās, nekādā gadījumā neiedarbiniet dzinēju pirms pilnās uzlādes!

4.5 PRIEKŠĒJĀ BUFERA MONTĀŽA

- 1a. **Tikai "I" tipa buferim** - Uzstādiēt priekšējo buferi (att. 6.A) uz šasijas apakšējās daļas (att. 6.B), izmantojot četras skrūves (att. 6.C).
- 1b. **Tikai "II" tipa buferim**
 1. Uzstādiēt divus balstus (att. 6.A) un (att. 6.B) uz šasijas apakšējās daļas (att. 6.C), ievērojot attēlā parādīto montāžas virzienu: R= labais; L= kreisais.
 2. Pievelciet līdz galam skrūves (att. 6.D).
 3. Piestipriniet priekšējo buferi (att. 6.E) pie balstiem (att. 6.A) un (att. 6.B), izmantojot skrūves (att. 6.F) un uzgriežņus (att. 6.G).

4.6 SĀNISKĀS IZMEŠANAS DEFLEKTORA MONTĀŽA (TIKAI MODEĻIEM AR SĀNISKO IZMEŠANU)

1. Sāniskās izmešanas deflektora (att. 7.A) iekšpusē uzstādiēt atspēri (att. 7.B), iespraužot galu (att. 7.B.1) atverē un pagriežot to tādā veidā, lai atspere (att. 7.B) un gals (att. 7.B.2) būtu labi novietoti atbilstošajās ligzdās.
2. Uzstādiēt sāniskās izmešanas deflektoru (att. 7.A) pie griezējierīču bloka balstiem (att. 7.C) un ar skrūvgrieža palīdzību pagriežiet otru atspēres (att. 7.B) galu (att. 7.B.2) tā, lai tas izietu ārā no sāniskās izmešanas deflektora.
3. Iespraudiet tapu (att. 7.D) balstu (att. 7.C) un sāniskās izmešanas deflektora atverēs tā, lai tā ieiētu atspēres (att. 7.B) spirāļu iekšpusē un pilnīgi izietu ārā no iekšējā perforētā gala.
4. Ievietojiet šķelttapu (att. 7.E) tapas (att. 7.D) atverē (att. 7.D.1) un pagriežiet tapu, lai varētu ielocīt šķelttapas divus galus (att. 7.E.1) (ar knaibļu palīdzību), lai tā nevarētu izkrist un izraisīt tapas (att. 7.D) iziešanu.

⚠ Pārliecinieties, ka atspere darbojas pareizi, stabili turot sāniskās izmešanas deflektoru nolaistā stāvoklī, un, ka tapa ir labi iesprausta un tā nevar nejauši iziet ārā.

SVARĪGI Modeļiem ar sānisko izmešanu: pārliecinieties, vai sānu izmešanas aizsargs (att. 13.A) ir nolaists un nobloķēts ar drošības sviru (att. 13.B).

SVARĪGI Pirms deflektora izjaukšanas vai apkopes atcerieties, ka ir jānospiēž drošības svira (att. 14.B) un paceliet sānu izmešanas aizsargu (att. 14.A.), lai to varētu izjaukt.

PIEZĪME Lai jauna samontēta pārsegu, veiciet darbības pretējā secībā demontāžai.

4.7 GRIEZĒJIERĪČU BLOKA SĀNU STIEGROJUMU MONTĀŽA (TIKAI MODEĻIEM AR SĀNISKO IZMEŠANU, JĀ TAS IR PAREDZĒTS)

Pabeidziet griezējierīču montāžu, uzstādot sānu stiegrojumus uz griezējierīču bloka profila, izmantojot attiecīgas skrūves (att. 8)

4.8 AIZMUGURĒJĀS PLĀKSNES UZSTĀDĪŠANA UN PABEIGŠANA (TIKAI MODEĻOS AR AIZMUGURĒJO SAVĀKŠANU)

1. Uzstādiēt divas apakšējās skavas (att. 9.A) un (att. 9.B), ievērojot attēlā norādīto montāžas secību, piestiprinot tās ar skrūvēm (att. 9.C) un uzgriežņiem (att. 9.D), kuri ir līdz galam jāpievelk.
2. Izņemiet divas skrūves (att. 9.H), kas tiks izmantotas vēlāk.
3. Uzstādiēt aizmugurējās plāksnes apakšdaļu (att. 9.E) un piestipriniet to pie apakšējām skavām ar skrūvēm (att. 9.F) un uzgriežņiem (att. 9.G), nepievelkot tos līdz galam.
4. Pabeidziet aizmugurējās plāksnes apakšdaļas (att. 9.E) stiprināšanu, pieskrūvējot līdz galam divas centrālās skrūves (att. 9.H), kas tika izņemtas iepriekš, un četras augšējās skrūves (att. 9.I)
5. Pievelciet līdz galam divus apakšējos uzgriežņus (att. 9.G).
6. Ievietojiet savākšanas maisa piepildīšanas signalizācijas ierīces sviru (att. 9.J) ligzdā (att. 9.K) un iestumiet to uz leju līdz klikšķim.
7. Uzstādiēt divus savākšanas maisa balstus (att. 9.L) un (att. 9.M), ievērojot attēlā norādīto montāžas secību, piestiprinot tās ar skrūvēm (att. 9.N) un elastīgām paplāksnēm (att. 9.O) un pievelkot tās līdz galam.

5. VADĪBAS IERĪCES

5.1 ATSLĒGAS PĀRSLĒGS

Atslēga ļauj atļaut/aizliegt ieslēgt mašīnu un lukturus (ja tie ir paredzēti).

Tai ir četras pozīcijas (att. 10.A):



1. **Apturēšanas pozīcija.** Mašīna nekavējoties izslēdzas.



2. Luktu ru ieslēgšanas pozīcija (ja tie ir paredzēti). Pēc dzinēja iedarbināšanas, luktu ru s var ieslēgt, pārvietojot atslēgu šajā pozīcijā. Lai tos izslēgtu, pārvietojiet atslēgu gaitas pozīcijā.



3. Gaitas pozīcija. Visi mezgli ir aktivizēti.



4. Iedarbināšanas pozīcija. Ieslēdz starteri un mašīna tiek iedarbināta. Pēc atslēgas atlaišanas no iedarbināšanas pozīcijas, tā automātiski atgriežas gaitas pozīcijā.

5.2 AKSELERATORA VADĪBAS IERĪCE

Regulē dzinēja apgriezīu skaitu.

Atkarībā no dzinēja tipa, akselelatora vadības ierīce var būt divu tipu:

- A. "I" tipa ar atsevišķu gaisa vārsta vadību (att. 10.E + att. 10.E.1)
- B. "II" tipa (att. 10.E)

Norādītās pozīcijas ir šādas:



1. Gaisa vārsta vadība - Auksta dzinēja iedarbināšana. To izmanto auksta dzinēja iedarbināšanai. Pozīcija "CHOKE" izraisa maisījuma bagātināšanu un tā ir jāizmanto tik ilgi, kamēr tas tiešām ir nepieciešams.



1. Dzinēja maksimālo apgriezīu režīms. To vienmēr izmanto mašīnas iedarbināšanai, darbības laikā un zāles plaušanas laikā.



2. Dzinēja minimālo apgriezīu režīms. To izmanto pārtraukumu laikā, ja dzinējs ir pietiekoši silts.

PIEZĪME Mašīnas pārvietošanas laikā izvēlieties pozīciju starp «bruņurupucis» un «zaķis».

5.3 STĀVBREMZES SVIRA

Stāvbremze nodrošina to, ka pēc mašīnas novietošanas stāvvietā, tā paliek nekustīga.

Ieslēgšanas svirai ir divas šādas pozīcijas (att. 10.D):



1. Bremze izslēgta. Lai izslēgtu stāvbremzi, nospiediet pedāli (att. 10.I). Svira atgriežas izslēgtas bremzes pozīcijā.



2. Bremze ieslēgta. Lai izslēgtu stāvbremzi, līdz galam nospiediet pedāli (att. 10.I) un uzstādiēt sviru bremzes ieslēgšanas pozīcijā; pēc kājas pacelšanas no pedāļa tas paliks bloķēts nolaistā pozīcijā.

5.4 SAJŪGA / BREMZES PEDĀLIS (MEHĀNISKĀ TRANSMISIJA)

Šim pedālim ir divas funkcijas (att. 10.I):



1. pirmajā gājienu daļā tas darbojas kā sajūga pedālis, pieslēdzot vai atslēdzot vilkmi no riteņiem.
2. otrajā gājienu daļā tas darbojas kā aizmugurējo riteņu bremze.

SVARĪGI Ir jāpievērš īpaša uzmanība un neturēt pedāli sajūgšanas daļā pārāk ilgi, lai neizraisītu pārkaršanu un dzensiksnas bojājumu.

PIEZĪME Braukšanas laikā ir ieteicams neturēt kāju uz pedāļa.

5.5 ĀTRUMU PĀRSLĒGŠANAS SVIRA (MEHĀNISKĀ PĀRNESUMKĀRBA)

Šai svirai ir septiņas pozīcijas (att. 10.K):



1. Pieci pārneseumi kustībai uz priekšu
 **ieslēdzot pārneseumi mašīnai jābūt nekustīgai.**



2. Neitrālā pozīcija «N»



3. Atpakaļgaita «R»
 **ieslēdzot atpakaļgaitu mašīnai jābūt nekustīgai.**

Lai pārslēgtos no viena pārneseuma uz citu, nospiediet pedāli (att. 10.I) līdz gājienu pusei un pārvietojiet sviru atbilstoši norādījumiem uz etiķetes.

5.6 BREMZES PEDĀLIS (HIDROSTATISKĀ TRANSMISIJA)



Šis pedālis darbojas kā aizmugurējo riteņu bremze (att. 10.I).

5.7 VILKMES PEDĀLIS (HIDROSTATISKĀ TRANSMISIJA)

Ar šī pedāļa palīdzību tiek pieslēgta riteņu piedziņa un tiek regulēts mašīnas ātrums, gan braucot uz priekšu, gan atpakaļ (att. 10.J).



1. Braukšana uz priekšu.

Lai ieslēgtu pārniesumu braukšanai uz priekšu, ar kājas galu nospiediet priekšējo pedāli. Palielinot spiedienu uz pedāļa pakāpeniski palielinās mašīnas ātrums.



2. Atpakaļgaita.

Lai ieslēgtu atpakaļgaitu, nospiediet aizmugurējo pedāli ar papēdi.



Ieslēdzot atpakaļgaitu mašīnai jābūt nekustīgai.

3. Neitrālā pozīcija.

Pēc pedāļa atlaišanas tas automātiski atgriežas neitrālajā pozīcijā.

PIEZĪME Ja piedziņas pedālis tiek nospiests braukšanai uz priekšu vai atpakaļ ar ieslēgtu stāvbremzi (att. 10.D), dzinējs izslēdzas.

5.8 HIDROSTATISKĀS TRANSMISIJAS ATBLOKĒŠANAS SVIRA (HIDROSTATISKĀ TRANSMISIJA)

Šai svirai ir divas pozīcijas, kuras ir norādītas plāksnītē (att. 10.L):



1. Transmisija ieslēgta:

der visiem lietošanas apstākļiem, pārvietošanas un pļaušanas laikā;



2. Transmisija atbloķēta:

būtiski samazina mašīnas stumšanai ar rokām nepieciešamo spēku, kamēr dzinējs ir izslēgts.

SVARĪGI Lai izvairītos no transmisijas mezglas bojājuma, šī operācija ir jāveic tikai tad, kamēr dzinējs ir izslēgts un pedālis (att. 10.J) atrodas neitrālajā pozīcijā.

5.9 GRIEZĒJIERIČU IESLĒGŠANAS UN APTURĒŠANAS VADĪBAS IERĪCE

Sēņveida slēdzis ļauj ieslēgt griezējierīces ar elektromagnētiskā sajūga palīdzību (att. 10.B):



1. Griezējierīces ir ieslēgtas.

Interruttore a fungo tirato



2. Griezējierīces ir izslēgtas.

- Sēņveida slēdzis ir nospiests.
- Vienlaicīgi ar griezējierīču izslēgšanu tiek ieslēgta bremze, kas dažu sekunžu laikā aptur to griešanos.

PIEZĪME Ja griezējierīču ieslēgšanas laikā netiek ievēroti paredzētie drošības nosacījumi, dzinējs izslēgsies un to nevarēs iedarbināt (sk. par. 6.2.2)

5.10 PĻAUŠANAS ATPAKAĻGAITĀ ATĻAUJAS POGA



Turot šo pogu (att. 10.F) nospiestu, var braukt atpakaļgaitā ar ieslēgtām griezējierīcēm, neizraisot dzinēja izslēgšanos.

5.11 PĻAUŠANAS AUGSTUMA RĒGULĒŠANAS SVIRA

Izmantojot šo sviru, var pacelt un nolaist griezējierīču bloku, kuru var uzstādīt 7 dažādos pļaušanas augstumos (att. 10.G).



Septiņas pozīcijas ir apzīmētas ar cipariem no "1" līdz "7" uz attiecīgas plāksnītes, atbilstoši septiņiem dažādiem pļaušanas augstumiem no 3 līdz 8 cm.



Lai pārslēgtos no viena stāvokļa uz citu, svira ir jānobīda sāņus un tā ir jāiestata vienā no gropēm.

5.12 SIGNĀLLAMPIŅA UN AKUSTISKĀS SIGNALIZĀCIJAS IERĪCE (TIKAI MODEĻOS AR AIZMUGURĒJO SAVĀKŠANU)

- Lampiņa (att. 10.C) ieslēdzas, kad atslēga (att. 10.A) atrodas stāvoklī «GAITA» un paliek ieslēgta visu laiku, kamēr mašīna darbojas.
- Ja tā mirgo, tas nozīmē, ka dzinēja iedarbināšana nav atļauta (sk. par. 6.2.2).
- Skaņas signāls brīdina par to, ka savākšanas maiss ir pilns (sk. par. 6.5.5).

5.13 SAVĀKŠANAS MAISA APGĀŠANAS SVIRA (JA PAREDZĒTS, TIKAI MODEĻOS AR AIZMUGURĒJO SAVĀKŠANU)

Ar šīs sviras palīdzību, kuru var izvilkt no attiecīgā nodalījuma, var apgāzt savākšanas maisu, lai to iztukšotu, kas ļauj samazināt operatora pielietojamo spēku (att. 10.H).

6. MAŠĪNAS IZMANTOŠANA

⚠ Drošības noteikumi, kuri jāievēro, ir aprakstīti 2. nod. Rūpīgi ievērojiet šo norādījumus, lai izvairītos no nopietniem riskiem vai bīstamām situācijām.

6.1 SAGATAVOŠANAS DARBI

Pirms darba uzsākšanas ir jāveic virkne pārbauzu un darbību, lai pārliecinātos, ka darbs tiek veikts efektīvi un maksimālajos drošības apstākļos.

6.1.1 Eļļas un benzīna uzpilde

SVARĪGI *Mašīna tiek piegādāta bez motoreļļas un degvielas.*

Pirms mašīnas izmantošanas pārbaudiet degvielas un eļļas līmeni (par. 7.2, par. 7.3). Lai uzpildītu degvielu un papildinātu eļļu, ent ievērojiet attiecīgajās nodaļās (par. 7.2, par. 7.3) un dzinēja rokasgrāmatā izklāstītos norādījumus.

6.1.2 Sēdekļa regulēšana

Lai izmainītu sēdekļa pozīciju ir jāatļauj četras stiprinājuma skrūves (att. 11.A) un jāpārbīda sēdekļa gar balsta spraugām. Pēc sēdekļa uzstādīšanas vēlamajā pozīcijā pieskrūvējiet līdz galam četras skrūves (att. 11.A).

6.1.3 Spiediens riepiņās

Pareizs riepu spiediens ir svarīgs nosacījums griezējierīču bloka ideālai izlīdzināšanai un, līdz ar to, zāliena vienmērīgai plaušanai.

1. Atskrūvējiet aizsargvāciņus
2. Savienojiet ventīļus ar saspiesta gaisa avotu, kas aprīkots ar manometru (att. 12)
3. Noregulējiet spiedienu saskaņā ar tabulā "Tehniskie dati" norādītajām vērtībām.

6.1.4 Mašīnas sagatavošana darbam

PIEZĪME *Šī mašīna ļauj plaut zālienu dažādos veidos; pirms darba sākuma iesakām sagatavot mašīnu saskaņā ar vēlamo plaušanas metodi.*

- a. Sagatavošana plaušanai ar zāles sānisko izmešanu uz zemes (tikai modeļiem ar sānisko izmešanu):**
 - Vienmēr pārliecināties, lai deflektora iekšējās atsperes (att. 13.A) un drošības svira (att. 13.B, 14.B) vienmēr darbotos pareizi, noturot to stabili nolaistā stāvoklī.
- b. Mašīnas sagatavošana plaušanai un zāles savākšanai savākšanas maisā (tikai modeļiem ar aizmugurējo savākšanu)**
 - Pieāķējiet savākšanas maisu (att. 15.A) pie balstiem (att. 15.B) un centrējiet to attiecībā pret aizmugurējo plāksni. Centrēšana tiek nodrošināta, izmantojot labo balstu kā sānu atbalstu.
 - Pārliecinieties, ka savākšanas maisa atveres apakšējā caurule ir pieāķēta pie atbilstošās sprostcilpas (att. 15.C).
- c. Sagatavošana plaušanai ar zāles aizmugurējo izmešanu uz zemes (tikai modeļiem ar aizmugurējo savākšanu)**
 - Gadījumā, ja jūs vēlaties strādāt bez savākšanas maisa, var pasūtīt aizmugurējās izmešanas aizsarga komplektu (att. 16; nod. 15.5), kas ir jāpiestiprina pie aizmugurējās plāksnes, kā norādīts atbilstošajā instrukcijā.
- d. Mašīnas sagatavošana plaušanai un zāles smalcināšanai**
 - Gadījumā, ja jūs vēlaties nopļaut zāli, sasmalcināt to un atstāt uz zāliena, var pasūtīt "mulčēšanas" komplektu (nod. 15.1), kas ir jāpiestiprina, kā norādīts attiecīgajā instrukcijā.

6.1.5 Zāles segas aizsardzības rītenīšu izvietošana

Zāles segas aizsardzības rītenīši tiek izmantoti zāles segas bojāšanas riska samazināšanai, griezējierīču bloka malai saskaroties ar nelīdzenu zemes virsmu. Uzstādiet rītenīšus, kā norādīts (par. 7.4).

6.2 DROŠĪBAS PĀRBAUDES

Veiciet šādas drošības pārbaudes un pārliecinieties, ka rezultāti atbilst datiem tabulās.

! *Pirms izmantošanas vienmēr veiciet drošības pārbaudes.*

6.2.1 Vispārēja drošības pārbaude

Poz.	Rezultāts
Akumulators	Nav korpusa, vāka vai spaiļu bojājumu
Aizmugurējās izmešanas aizsargs, savākšanas maiss	Bez bojājumiem. Nav bojājumu. Pareizi uzstādīti.
Sāniskās izmešanas aizsargs, iesūkšanas režģis	Bez bojājumiem. Nav bojājumu. Pareizi uzstādīts.
Degvielas sistēma un savienojumi.	Nav sūču.
Elektrības vadi.	Uz visas izolācijas nav bojājumu. Nav nekādu mehānisku bojājumu.
Eļļas kontūrs.	Nav sūču. Nav bojājumu.
Darbiniet mašīnu uz priekšu un atpakaļ un ieslēdziet neitrālo pozīciju/atlaidiet vilkmes pedāli (par. 5.5; par. 5.7)	Mašīna palēninās un apstājas
Nospiediet bremžu pedāli (par. 5.4; par. 5.6)	Mašīna apstājas
Izmēģinājuma brauciens	Nav spēcīgas vibrācijas. Nav neparastu trokšņu
Drošības ierīces	Darbojas, kā aprakstīts par. 6.2.2

6.2.2 Drošības ierīču pārbaude

Drošības ierīces darbojas saskaņā ar diviem kritērijiem:

- A.** dzinēja iedarbināšanas bloķēšana, ja nav ievēroti visi drošības nosacījumi;
- B.** dzinēja apturēšana, ja neizpildās kaut viens drošības nosacījums.

Darbība	Rezultāts
1. transmisija ir "neitrālajā" stāvoklī; 2. griezējierīces ir ieslēgtas; 3. operators sēž.	Dzinējs tiek iedarbināts
Operators paceļas no sēdekļa	Dzinējs izslēdzas
tiek pacelts savākšanas maiss vai tiek noņemts aizmugurējās izmešanas aizsargs, bet griezējierīces ir ieslēgtas (<i>tikai modeļiem ar aizmugurējo savākšanu</i>)	Dzinējs izslēdzas

Darbība	Rezultāts
ir ieslēgta stāvbremze, bet griezējierīces nav ieslēgtas	Dzinējs izslēdzas
ir pārvietots pārnēsukārības kļoklis vai vilkmes pedālis, kamēr ir ieslēgta stāvbremze	Dzinējs izslēdzas
ir ieslēgta atpakaļgaita, kamēr griezējierīces ir ieslēgtas, neturot nospiestu atļaujas pogu (par. 5.9)	Dzinējs izslēdzas

! *Ja jebkurš no rezultātiem atšķirsies no tabulās norādītās informācijas, mašīnu nedrīkst izmantot! Vērsieties servisa centrā, lai veiktu pārbaudes un remontu.*

SVARĪGI *Ņemiet vērā, ka drošības ierīces neļauj iedarbināt dzinēju, ja netiek ievēroti drošības nosacījumi. Šajos gadījumos pēc iedarbināšanas šķēršļu novēršanas atslēga (att. 10.A) ir jāuzstāda apturēšanas pozīcijā, lai varētu atkārtoti iedarbināt dzinēju.*

6.3 LIETOŠANA UZ SLĪPĀM VIRSMĀM

Ievērojiet ierobežojumus, kas norādīti "Tehnisko datu" tabulā un "att. 19", neatkarīgi no braukšanas virziena.

Atcerieties, ka nav "drošas" slīpas virsmas. Pārvietošanās uz slīpām virsmām prasa īpašu uzmanību. Lai izvairītos no apgāšanās vai kontroles zaudēšanas pār mašīnu:

- Nekad neplaujiet šķērsām slīpai virsmai. Pa slīpiem zālieniem jāpārvietojas augšup/lejup, nedrīkst pārvietoties šķērsām, pievēršot lielu uzmanību braukšanas virziena izmaiņām, lai augšējie riteņi nesadurtos ar šķēršļiem (akmeņiem, zariem, saknēm utt.), kas var izraisīt sānsliedi, apgāšanos vai kontroles zaudēšanu pār mašīnu.
- Neapstājieties un nesāciet kustību asi, braucot augšup vai lejup;
- Laideni un ļoti uzmanīgi ieslēdziet vilkmi, lai izvairītos no mašīnas priekšējās daļas pacelšanas.
- Samaziniet ātrumu:
 - katru reizi pirms braukšanas virziena maiņas un asos pagriezienos
 - pirms slīpiem posmiem, it īpaši braucot lejup
- Nekādā gadījumā neieslēdziet atpakaļgaitu, lai samazinātu ātrumu braucot lejup: tas var izraisīt kontroles zaudēšanu pār mašīnu, it īpaši uz slidenām virsmām.

- Vienmēr ieslēdziet stāvbremzi pirms stāvošas mašīnas atstāšanas bez uzraudzības.

• **Tikai modeļiem ar mehānisko transmisiju:** Nekad nebrauciet lejup ar pārnenumkārbu neitrālajā stāvoklī vai ar izslēgtu sajūgu! Vienmēr ieslēdziet zemu pārnenumu pirms stāvošas mašīnas atstāšanas bez uzraudzības.

• **Tikai modeļiem ar hidrostatisko transmisiju:** Brauciet lejup nespiežot vilkmes pedāli, lai izmantotu hidrostatiskās transmisijas bremsēšanas darbību, kad transmisija nav ieslēgta.

6.4 IEDARBINĀŠANA

1. Atveriet degvielas krānu (att. 20.A) (ja tas ir paredzēts).
 2. Apsēdieties vadītāja sēdekļī.
 3. Uzstādiat transmisiju neitrālajā stāvoklī ("N") (par. 5.5; par. 5.7).
 4. Izslēdziet griezējierīces (par. 5.8).
 5. Ieslēdziet stāvbremzi (par. 5.3).
 6. Uzstādiat akceleratora vadības ierīci maksimālā režīma pozīcijā "zaķis" (par. 5.2).
 7. **Iedarbinot aukstu dzinēju:** ieslēdziet gaisa vārsta vadības ierīci (par. 5.2 / par. 5.2.1)
 8. Ievietojiet slēdža atslēgu, pagrieziet to gaitas stāvoklī, lai ieslēgtu elektrisko ķēdi, pēc tam uzstādiat to dzinēja iedarbināšanas pozīcijā.
 9. Pēc iedarbināšanas atlaidiet atslēgu.
 10. **Iedarbinot aukstu dzinēju,** uzreiz, kad dzinējs sāk vienmērīgi darboties:
 - 10a. Izslēdziet gaisa vārsta vadības ierīci (par. 5.2, tips "II"), uzstādot akceleratora vadības ierīci maksimālā režīma pozīcijā "zaķis".
 - 10b. Izslēdziet gaisa vārsta vadības ierīci (par. 5.2, tips "I").
- PIEZĪME** *Gaisa vārsta vadības ierīces izmantošana, kamēr dzinējs jau ir karsts, var piesārņot sveci un izraisīt dzinēja neregulāru darbību.*
11. Pēc dzinēja iedarbināšanas uzstādiat akceleratoru minimālā režīma pozīcijā «brunurupucis».

PIEZĪME *Gadījumā, ja nevar iedarbināt dzinēju, neturiet starteri ieslēgtu ilgu laiku, lai neizlādētu akumulatoru un neapplūdinātu dzinēju. Uzstādiat atslēgu apturēšanas pozīcijā, uzgaidiet dažas sekundes un atkārtojiet operāciju. Kļūmes gadījumā skatiet šīs rokasgrāmatas 14. nodaļu un dzinēja rokasgrāmatu.*

6.5 DARBS

6.5.1 Braukšana uz priekšu un pārvietošanās

Pārvietošanās laikā:

- izslēdziet griezējierīces (par. 5.8);
- pārvietojiet griezējierīču bloku visaugstākajā pozīcijā (pozīcija «7»);
- uzstādiat akceleratora vadības ierīci pozīcijā starp minimālo režīmu "brunurupucis" un maksimālo režīmu "zaķis".

• **Tikai modeļiem ar mehānisko transmisiju:**

1. Nospiediet pedāli līdz galam (par. 5.4) un uzstādiat pārnenumkārbas kloķi 1. pārnenuma pozīcijā (par. 5.5).
2. Turot nospiestu pedāli (att.10.I), izslēdziet stāvbremzi (par.5.3).
3. Pakāpeniski atlaidiet pedāli, kura pārslēdzas no funkcijas «bremze» uz funkciju «sajūgs», iedarbinot aizmugurējos riteņus (par. 5.4).

⚠ Piedālis ir jāatlaiz pakāpeniski, lai izvairītos no pārkāpšanas, kura var izraisīt priekšējās daļas pacelšanu augšā vai kontroles zaudēšanu pār mašīnu.

4. Pakāpeniski sasniedziet vēlamo ātrumu, izmantojot gāzes pedāli un pārnenumkārbu; lai pārslēgtos no viena pārnenuma uz citu, ir jānospiež sajūga pedālis līdz gājienu pusei (par. 5.4; par. 5.5).

SVARĪGI *Ieslēdzot pārnenumi mašīnai jābūt nekustīgai.*

• **Tikai modeļiem ar hidrostatisko transmisiju:**

1. izslēdziet stāvbremzi, atlaizot bremžu pedāli (par. 5.6).
2. Nospiediet piedziņas pedāli (par. 5.7) virzienā «braukšana uz priekšu» un palieliniet ātrumu līdz vēlamajam, regulējot spiedienu uz pedāli, un izmantojot akceleratoru.

⚠ Piedziņa ir jāieslēdz atbilstoši iepriekš aprakstītajai kārtībai (par. 5.7), lai izvairītos no pārkāpšanas, kura var izraisīt priekšējās daļas pacelšanu augšā vai kontroles zaudēšanu pār transportlīdzekli, it īpaši uz slīpām virsmām.

6.5.2 Bremzēšana

Vispirms samaziniet mašīnas ātrumu, samazinot dzinēja ātrumu, tad nospiediet bremžu pedāli (par. 5.4; par. 5.6), lai vēl vairāk samazinātu ātrumu, līdz mašīna apstājas.

Tikai modeļiem ar hidrostatisko transmisiju:

Mašīnas ātrums jūtami samazinās jau pēc piedziņas pedāļa atlaišanas (par. 5.7)

6.5.3 Atpakaļgaita

SVARĪGI Ieslēdzot atpakaļgaitu mašīnai jābūt nekustīgai.

Tikai modeļiem ar mehānisko transmisiju:

1. Spiediet pedāli (par. 5.4) līdz mašīna apstājas;
2. Uztādiel pārnesumkārbas vadības sviru atpakaļgaitas pozīcijā "R" (par. 5.5).
3. Pakāpeniski atlaidiet pedāli, lai ieslēgtu sajūgu un uzsāktu kustību atpakaļ.

Tikai modeļiem ar hidrostatisko transmisiju:

1. Spiediet pedāli (par. 5.6) līdz mašīna apstājas;
2. sāciet braukt atpakaļ, nospiežot vilkmes pedāli atpakaļgaitas virzienā (par. 5.7).

6.5.4 Zāles pļaušana

Turpmāk ir izklāstīti mašīnas izmantošanas norādījumi:

1. uzstādiel akseleratoru maksimālā režīma pozīcijā ("zaķis"); mašīnas pielietošanas laikā vienmēr jāizmanto šī pozīcija;
2. pārvietojiet griezējierīču bloku visaugstākajā pozīcijā;
3. ieslēdziet griezējierīces (par. 5.8) tikai tad, kad atrodaties uz zāliena, neieslēdziet tās virs grants virsmām vai virs vietām ar ļoti augstu zāli;
4. noregulējiet kustības ātrumu un pļaušanas augstumu (par. 5.10) saskaņā ar zāliena stāvokli (zāles augstums, blīvums un mitrums);
5. sāciet kustību zālainā zonā ļoti pakāpeniski un ar īpašu uzmanību, kā jau tika aprakstīts iepriekš;

SVARĪGI Lai varētu braukt atpakaļgaitā ar ieslēgtām griezējierīcēm, ir jānospiež un jātur nospiebtā stāvoklī pļaušanas atpakaļgaita atļaujas poga (par. 5.9), lai dzinējs netiktu apturēts.

Katru reizi, kad ir jūtams dzinēja ātruma kritums, jāsamazina ātrums, ņemot vērā to, ka zāles pļaušanas rezultāts nekad nebūs labs, ja kustības ātrums ir pārāk liels attiecībā pret pļaujamās zāles daudzumu.

Izslēdziet griezējierīces un pārvietojiet griezējierīču bloku visaugstākajā pozīcijā:

- Pārvietojot mašīnu starp darba zonām
- Šķērsojot virsmas bez zāles
- Katru reizi, kad jāpārvar šķērslis.

6.5.5 Padomi zāliena uzturēšanai koptā stāvoklī

1. Lai saglabātu smuku, zaļu un mīkstu zālienu, tas ir regulāri jāpļauj. Zālienā var augt dažāda tipa zāle. Ja pļaušanu veic regulāri, pārsvarā aug zāles ar spēcīgām saknēm un tās veido izturīgu zāles segu; un otrādi, ja pļaušanu neveic bieži, galvenokārt attīstās augstas un meža zāles (āboliņš, margrietīņas utt.).
2. Vienmēr ir ieteicams pļaut zāli, kad zāliens ir sauss.
3. Griezējierīcēm jābūt veselām un labi uzasinātām, lai pļaušana būtu tīra un taisna un, lai zāles galī nekļūtu dzeltenī.
4. Dzinējs jāizmanto maksimālo apgriezīenu režīmā, lai nodrošinātu zāles tīru pļaušanu un pietiekoši spēcīgi novirzītu noplauto zāli izmešanas kanālā.
5. Pļaušanas biežumam jāatbilst zāles augšanai, nepieļaujot, lai starp pļaušanām zāle izaugtu pārāk augsta.
6. Kad laiks ir silts un sauss, ir rekomendēts turēt zāli nedaudz augstāku, lai samazinātu augsnes žūšanu.
7. Optimāls labi kopta zāliena zāles augstums ir apmēram 4-5 cm un vienas pļaušanas laikā nav ieteicams pļaut vairāk par kopēja augstuma vienu trešdaļu. Ja zāle ir ļoti augsta ir labāk veikt pļaušanu divos piegājienos ar vienas dienas atstarpi; pirmā pļaušana jāveic, uzstādot griezējierīces maksimālajā augstumā un ar mazākiem soļiem, otrā pļaušana jāveic vēlamajā augstumā (att. 21).
8. Zāliena izskats būs labāks, ja pļaušana tiks veikta pamīšus divos virzienos (att. 22).
9. Ja izmešanas kanāls bieži aizsprostojas ar zāli, ir ieteicams samazināt braukšanas ātrumu, jo tas var būt pārāk liels attiecībā pret zāliena stāvokli; ja problēma paliek, tās īemesls iespējams ir slīkti uzasinātas griezējierīces vai deformēts lāpstīņu profils.
10. Pievērsiet īpašu uzmanību pļaušanai pie krūmiem un zemām apmalēm, kas var izjaukt griezējierīču bloka izlīdzinājumu un sabojāt bloka malu un griezējierīces.

6.5.6 Savākšanas maisa iztukšošana (tikai modeļiem ar aizmugurējo savākšanu)

PIEZĪME Savākšanas maisa iztukšošanas laikā griezējierīcēm jābūt izslēgtām; pretējā gadījumā dzinējs izslēgsies.

- Nepieļaujiet, lai savākšanas maiss pārpildītos, lai izvairītos no izmešanas kanāla aizsprostojuma.
- Ar skaņas signāla palīdzību tiek paziņots par savākšanas maisa uzpildīšanos;
 1. ieslēdziet griezējierīces (par. 5.8), rezultātā signāls izslēgsies;
 2. uzstādiet akceleratora vadības ierīci minimālā režīma pozīcijā «bruņurupucis»;
 3. pārtrauciet kustību un ieslēdziet neitrālo pozīciju (par. 5.5; par. 5.7);
 4. ieslēdziet stāvbremzi;
 5. apturiet dzinēju;
 6. izvelciet sviru (att. 23.A – ja tā ir paredzēta) vai satveriet aizmugurējo rokturi (att. 23.A1) un apgāziet savākšanas maisu, lai to iztukšotu;
 7. aizveriet savākšanas maisu tā, lai tas būtu pieaķēts ar fiksācijas āķi (att. 23.B).

6.5.7 Izmešanas kanāla tīrīšana (tikai modeļos ar aizmugurējo savākšanu)

- Plāvojot ļoti augstu vai mitru zāli un pārāk liels kustības ātrums var izraisīt izmešanas kanāla aizsprostojumu. Aizsprostotā gadījumā veiciet norādījumus, kuri ir aprakstīti nod. 7.4.2.

6.5.8 Pļaušanas pabeigšana

Pēc pļaušanas pabeigšanas:

1. izslēdziet griezējierīces;
2. samaziniet dzinēja griešanās ātrumu
3. brauciet atpakaļ, paceļot griezējierīču bloku visaugstākajā pozīcijā.

6.6 APTURĒŠANA

Lai apturētu mašīnu:

1. uzstādiet akceleratora sviru minimālā režīma pozīcijā «bruņurupucis»

⚠ *Lai izvairītos no iespējama atzliesmojuma, atstājiet akceleratoru minimālā režīma pozīcijā «bruņurupucis» uz 20 sekundēm pirms dzinēja izslēgšanas.*

2. izslēdziet dzinēju, pārvietojot atslēgu apturēšanas pozīcijā;

3. pēc dzinēja izslēgšanas, aizveriet degvielas krānu (att. 24.A) (ja tas ir paredzēts);
4. izņemiet atslēgu

SVARĪGI *Lai taupītu akumulatora lādiņu, neatstājiet atslēgu pozīcijā «gaita» vai «luksturu ieslēgšana», kamēr dzinējs nedarbojas!*

⚠ *Uzreiz pēc izslēgšanas dzinējs var būt ļoti karsts. Nepieskarieties trokšņa slāpētājam vai tam tuvumā esošajām daļām. Pastāv apdegumu gūšanas risks.*

6.7 PĒC IZMANTOŠANAS

1. Ļaujiet dzinējam atdzist, pirms novietojat mašīnu jebkādā telpā.
2. Veiciet tīrīšanu (par. 7.4).
3. Nolaidiet griezējierīču bloku, ieslēdziet neitrālo pārnēsumu, ieslēdziet stāvbremzi, apturiet dzinēju un izņemiet iedarbināšanas atslēgu (pārliecinoties, ka visas kustīgās daļas pilnīgi apstājās):
 - vienmēr, kad mašīna ir atstāta bez uzraudzības, kad jūs atstājat vadītāja sēdekli vai novietojat mašīnu stāvēšanai;

7. PLĀNOTĀ TEHNISKĀ APKOPE

7.1 VISPĀRĒJA INFORMĀCIJA

⚠ *Drošības noteikumi, kuri jāievēro, ir aprakstīti 2. nod. Rūpīgi ievērojiet šo norādījumus, lai izvairītos no nopietniem riskiem vai bīstamām situācijām.*

⚠ *Pirms jebkāda veida mašīnas pārbaužu, tīrīšanas vai tehniskās apkopes/remontdarbu veikšanas:*

- **izslēdziet griezējierīci;**
- **ieslēdziet neitrālo stāvokli;**
- **ieslēdziet stāvbremzi;**
- **apturiet dzinēju;**
- **izņemiet atslēgu (nekādā gadījumā neatstājiet atslēgu slēdzi, kā arī bērniem vai nepiederošām personām pieejamā vietā);**
- **pārliecinieties, ka visas kustīgās daļas pilnīgi apstājās;**
- **izlasiet attiecīgo instrukciju;**
- **izmantojiet piemērotu apģērbu, darba cimdus un aizsargbrilles**

- Veicamo darbu veids un biežums ir aprakstīts "Tehniskās apkopes tabulā". Šīs tabulas mērķis ir palīdzēt jums saglabāt jūsu mašīnas efektivitāti un drošību. Jā

- ir norādīti galvenie apkopes darbi un to veikšanas biežums. Veiciet operācijas atbilstoši pirmajam norādītajam termiņam.
- Neoriģinālu un/vai nepareizi uzstādītu rezerves daļu un piederumu izmantošana var negatīvi ietekmēt mašīnas darbību un drošību. Ražotājs neuzņemas nekādu atbildību par bojājumiem, negadījumiem vai traumām, kuras izraisīja minētie izstrādājumi.
 - Oriģinālās rezerves daļas ir pieejamas autorizētajos servisa centros un pie dīleriem.

7.2 DEGVIELAS UZPILDE / DEGVIELAS TVERTNES IZTUKŠOŠANA

PIEZĪME *Izmantojamais degvielas tips ir norādīts dzinēja rokasgrāmatā.*

SVARĪGI *Mašīna tiek piegādāta lietotājam bez degvielas. Sekojiet visiem dzinēja rokasgrāmatā esošajiem norādījumiem.*

7.2.1 Uzpilde

Degvielas uzpilde:

1. Atskrūvējiet tvertnes vāciņu un noņemiet to (att. 25).
2. Ievietojiet piltuvi (att. 25).
3. Uzpildiet degvielu, sekojot tam, lai tvertne nebūtu uzpildīta pilnīgi.
4. Izņemiet piltuvi.
5. Pēc uzpildes pabeigšanas labi pieskrūvējiet degvielas tvertnes vāciņu un nepieciešamības gadījumā notīriet izlijušo degvielu.

SVARĪGI *Izvairoties no benzīna izliešanas uz plastmasas detaļām, lai tās nesabojātu; gadījumā, ja benzīns tika nejauši izliets, nekavējoties nomazgājiet ar ūdeni. Garantija neattiecas uz virsbūves un dzinēja plastmasas daļu bojājumiem benzīna izliešanas dēļ.*

7.2.2 Tvertnes iztukšošana

PIEZĪME *Degvielas derīguma termiņš ir ierobežots un tā nedrīkst atrasties tvertnē ilgāk par 30 dienām. Pirms ilgstošas uzglabāšanas (nod. 9), iztukšojiet degvielas tvertni.*

⚠ Pirms degvielas tvertnes iztukšošanas ļaujiet dzinējam atdzist.

1. Novietojiet mašīnu uz līdzenas virsmas ārpus telpām.
2. Novietojiet savākšanas tvertni pie caurules (att. 27.A).
3. Atvienojiet cauruli (att. 27.A), kura atrodas benzīna filtra ieejā (att. 27.B).

4. Atveriet degvielas krānu (ja tas ir paredzēts)
5. Savāciet degvielu piemērotā traukā.
6. Pievienojiet atpakaļ cauruli (att. 27.A), sekojot tam, lai aptvere (att. 27.C) būtu uzstādīta pareizi.
7. Aizveriet degvielas krānu (ja tas ir paredzēts).

⚠ *Atsākot darbu pārliecinieties, ka no caurulēm, no ventīļa un no karburatora nav degvielas noplūdes.*

7.3 MOTOREĻLAS LĪMEŅA PĀRBAUDE, PAPILDINĀŠANA, IZLIEŠANA

PIEZĪME *Izmantojamais eļļas tips ir norādīts dzinēja rokasgrāmatā.*

SVARĪGI *Mašīna tiek piegādāta lietotājam bez motoreļļas.*

SVARĪGI *Sekojiet visiem dzinēja rokasgrāmatā esošajiem norādījumiem.*

7.3.1 Pārbaude / papildināšana

⚠ *Pirms katras izmantošanas reizes pārbaudiet eļļas līmeni.*

- Pārbaudiet motoreļļas līmeni: pārbaudiet saskaņā ar dzinēja rokasgrāmatā izklāstīto procedūru, līmenim jābūt starp mērstieņa MIN un MAX atzīmēm (att. 26).

⚠ *Neielejiet pārāk daudz eļļas, jo tas var izraisīt dzinēja pārkaršanu. Ja līmenis pārsniedz līmeni "MAX", atjaunojiet pareizu līmeni.*

7.3.2 Izliešana

⚠ *Izlejot eļļu uzreiz pēc dzinēja izslēgšanas, tās temperatūra var būt ļoti augsta. Tāpēc pirms eļļas izliešanas ļaujiet dzinējam dažas minūtes atdzist.*

Mainiet motoreļļu ar biežumu, kas norādīts dzinēja rokasgrāmatā.

Rīkojieties, kā ir aprakstīts turpmāk:

• **Tips "I":**

1. Novietojiet mašīnu uz līdzenas virsmas.
2. Novietojiet savākšanas tvertni pie pagarināšanas caurules (att. 28.A).
3. Turiet pagarināšanas cauruli (att. 28.A) nekustīgu un atskrūvējiet izliešanas aizbāzni (att. 28.B).
4. Savāciet eļļu tvertnē.

- Uzstādiat atpakaļ izliešanas aizbāzni (att. 28.B), pārbaudot, vai iekšējā blīve (att. 28.C) ir uzstādīta pareizi.
- Līdz galam pievelciet pagarināšanas cauruli (att. 28.A), turot to nekustīgu.
- Noslaukiet izlijušo eļļu.

• **Tips "II":**

- Atskrūvējiet ielietnes aizbāzni (att. 28.A).
- Uzstādiat cauruli (att. 28.B) uz šļirci (att. 28.C) un līdz galam iespraudiet to atverē.
- Ar šļirci (att. 28.C) iesūciet visu motoreļļu. Lai pilnīgi izsūknētu visu motoreļļu, šī operācija ir jāatkārto dažas reizes.

• **Tips "III":**

- Novietojiet mašīnu uz līdzenas virsmas.
- Novietojiet savākšanas tvertni pie pagarināšanas caurules (28.A att.);
- Nospiediet šķelttapu (28.B att.);
- Atvienojiet pagarināšanas cauruli no balsta, nolaižot to uz leju;
- Salieciet pagarināšanas cauruli un izlejiet eļļu piemērotā tvertnē;
- Pirms eļļas uzpildes atvienojiet pagarināšanas cauruli (28.A att.) pie balsta (28.C att.).
- Noslaukiet izlijušo eļļu.

SVARĪGI *Nogādājiet eļļu utilizācijai atbilstoši vietējo normatīvo dokumentu prasībām.*

7.4 ZĀLES AIZSARGRITENĪŠI

Vairāki riteņu uzstādīšanas augstumi ļauj uzturēt drošu augstumu "H" starp griezējierīču bloka malu un zemes virsmu (att.17.A; att. 18.A). Noregulējiet zāles segas aizsardzības ritenišus atbilstoši apvidus nelīdzenumam.

 Šī operācija vienmēr ir jāveic abiem ritenīšiem, uzstādot tos vienādā augstumā, **KAMĒR DZINĒJS UN GRIEZĒJIERĪCES IR IZSLĒGTI.**

a. *tikai modeļos ar sānisko izmešanu*

Lai izmainītu pozīciju:

- atskrūvējiet un izņemiet skrūvi (att.17.B)
- novietojiet ritenīti (att.17.A) ar spraisli (att.17.C) atverē, kas atbilst vēlamajam augstumam
- līdz galam pievelciet skrūvi (att. 17.B) uzgriezni (att. 17.D).

b. *tikai modeļiem ar aizmugurējo savākšanu*

Lai izmainītu pozīciju:

- atskrūvējiet uzgriezni (att.18.B) un izņemiet tapu (att.18.C).
- uzstādiat atpakaļ ritenīti (att. 18.A) vēlamajā pozīcijā

- uzstādiat atpakaļ tapu (att. 18.C), sekojot tam, lai tapas galviņa (att.18.C) būtu vērsta mašīnas iekšpusē
- līdz galam pievelciet uzgriezni (att.18.B).

7.5 TĪRĪŠANA

Katru reizi pēc izmantošanas veiciet tīrīšanu, ievērojot šādus norādījumus.

7.5.1 Mašīnas tīrīšana

- Iztīriet mašīnas ārējo virsmu, noslaukot virsbūves plastmasas daļas, izmantojot ar ūdeni un mazgāšanas līdzekli slapinātu lupatu, pievērsot uzmanību tam, lai nenoslapinātu dzinēju, elektroiekārtas daļas un elektronisko plati, kura atrodas zem instrumentu paneļa.
- Lai samazinātu ugunsgrēka risku, sekojiet tam, lai uz dzinēja, uz izplūdes trokšņa slāpētāja un akumulatora nodalījumā nebūtu zāles, lapu vai smērvielu atlieku.

SVARĪGI *Nekad neizmantojiet augstsprieguma mazgāšanas pistoles vai agresīvus šķidrums virsbūves un dzinēja mazgāšanai!*

SVARĪGI *Nemazgājiet transmisiju, kamēr tā ir karsta. Nekad neizmantojiet augstspiedienu mazgāšanas pistoles transmisijas mazgāšanai*

7.5.2 Izmešanas kanāla tīrīšana (*tikai modeļos ar aizmugurējo savākšanu*)

Izmešanas kanāla aizsprostošanās gadījumā jārikojas šādi:

- noņemiet savākšanas maisu vai aizmugurējās izmešanas aizsargu;
- izņemiet zāli no kanāla izmešanas atveres puses.

7.5.3 Maisa tīrīšana (*tikai modeļiem ar aizmugurējo savākšanu*)

- Iztukšojiet savākšanas maisu
- Pakratiet, lai atbrīvotu to no zāles un zemes
- Uzstādiat maisu atpakaļ un izmazgājiet griezējierīču bloka iekšpusi (par. 7.4.4-a), pēc tam maiss ir jānoņem, jāiztukšo, jānoskalos un jāuzstāda atpakaļ, lai tas ātrāk nožūtu.

7.5.4 Griezējierīču bloka tīrīšana

Rūpīgi iztīriet griezējierīču bloku, lai novāktu visus netīrumus un zāles paliekas.

⚠ Griezējierīču bloka tīrīšanas laikā sekojiet tam, lai tuvumā neatrastos cilvēki vai dzīvnieki.

a. Iekšējās daļas tīrīšana

Griezējierīces bloka iekšpusē un izmešanas kanālā mazgāšana jāveic uz cietas virsmas un jāievēro šādi norādījumi:

- jābūt uzstādītam savākšanas maisam vai aizmugurējās izmešanas aizsargam (*tikai modeļiem ar aizmugurējo savākšanu*);
- jābūt uzstādītam sāniskās izmešanas deflektoram (*tikai modeļiem ar sānisko izmešanu*);
- operatoram jāsež;
- griezējierīču blokam jābūt pozīcijā «1»;
- dzinējam jādarbojas
- transmisijai jābūt neitrālajā stāvoklī
- griezējierīcēm jābūt ieslēgtām

- Pēc kārtas pievienojiet ūdens padeves cauruli pie atbilstošiem savienotājiem (att. 29.A; att. 30.A), ļaujot ūdenim dažas minūtes tecēt pa katru no tiem, griezējierīcēm šajā laikā jāgriežas.

SVARĪGI *Lai nodrošinātu, ka elektromagnētiskā sajūga darbība netiek pasliktināta:*

- izvairieties no sajūga nonākšanas saskarē ar eļļu;
- nevirziet augstspiediena ūdens strūklu tieši uz sajūga mezglu;
- netīriet sajūgu ar benzīnu.

b. Ārējās daļas tīrīšana

⚠ Ir jāseko tam, lai griezējierīču bloka augšējā daļā neuzkrātos netīrumi un sausas zāles paliekas, lai uzturētu mašīnu optimālā efektivitātes un drošības līmeni.

Griezējierīču bloka augšējās daļas tīrīšanai:

- pilnīgi nolaidiet griezējierīču bloku (pozīcijā «1»);
- izpūstiet saspiesto gaisu caur atverēm labajā un kreisajā aizsargā (att. 29; att. 30).

7.6 AKUMULATORS

Ir ārkārtīgi svarīgi veikt akumulatora rūpīgu tehnisko apkopi, lai nodrošinātu tā ilgu kalpošanas laiku.

Jūsu mašīnas akumulators ir obligāti jāuzlādē šādos gadījumos:

- pirms mašīnas pirmās lietošanas reizes pēc iegādes;
- pirms katras mašīnas ilgstošas dīkstāves (ilgāk par 30 dienām) (par. 9);

- pirms mašīnas ievades ekspluatācijā pēc ilgstošas dīkstāves.

Izlasiet un rūpīgi ievērojiet akumulatoram pievienotajā rokasgrāmatā aprakstīto uzlādēšanas procedūru. Ja procedūra netiek ievērota vai akumulators netiek uzlādēts, akumulatora elementi var tikt neatgriezeniski bojāti. Izlādējušais akumulators **jāuzlādē** pēc iespējas ātrāk.

SVARĪGI *Uzlādēšana jāveic, izmantojot ierīci ar konstantu spriegumu. Citas uzlādēšanas sistēmas var neatgriezeniski sabojāt akumulatoru.*

- Mašīna ir aprīkota ar uzlādēšanas savienotāju (att. 31.A), kurš ir jāsavieno ar speciālo akumulatoru atbalsta lādētāja savienotāju, kas ir piegādāts ar mašīnu (ja tas ir paredzēts) vai kurš ir pieejams pēc pasūtījuma (par. 15.2).

SVARĪGI *Šis savienotājs ir jāizmanto tikai ražotāja norādītā uzturēšanas akumulatoru lādētāja pieslēgšanai. Lai to izmantotu:*

- sekojiet norādījumiem attiecīgajā rokasgrāmatā;
- sekojiet norādījumiem akumulatora rokasgrāmatā;

7.7 NOSTIPRINĀTĀJUZGRIEŽŅI UN SKRŪVES

- Sekojiet tam, lai uzgriežņi un skrūves būtu pievilkti, lai mašīna visu laiku atrastos drošā darbības stāvoklī.

8. ĀRKĀRTAS TEHNISKĀ APKOPE

8.1 DROŠĪBAS IETEIKUMI

⚠ Ir nekavējoties jāsaazinās ar vietējo izplatītāju vai specializēto servisa centru, ja ir konstatētas kļūmes šādu mezglu darbībā:

- bremze
- griezējierīces ieslēgšana un apturēšana
- priekšgaitas vai atpakaļgaitas vilkmes ieslēgšana.

8.2 GRIEZĒJIERĪČU BLOKS / GRIEZĒJIERĪCES

8.2.1 Griezējierīču bloka izlīdzināšana

Griezējierīču bloka pareiza regulēšana ir ļoti svarīga zāliena vienmērīgai pļaušanai (att. 32).

Gadījumā, ja zāliens tiek plauts nevienmērīgi, pārbaudiet riepu spiedienu (par. 6.1.3).
Ja ar to nepietiek, lai nodrošinātu vienmērīgu zāliena plaušanu, sazinieties ar vietējo izplatītāju, lai izlīdzinātu griezējierīču bloku.

8.2.2 Griezējierīces

Slikti uzasināta griezējierīce izrauj zāli un izraisa zāliena dzeltēšanu.

⚠ Visas ar griezējierīcēm veicamās darbības (noņemšana, asināšana, balansēšana, remonts, atkārtota uzstādīšana un/vai maiņa) ir svarīgas operācijas, kuru veikšanai ir nepieciešamas speciālas iemaņas un atbilstošs aprīkojums; tāpēc drošības nolūkos tās vienmēr ir jāveic specializētajos servīsa centros.

⚠ Vienmēr mainiet visu griezējierīču bloku, ja tās ir bojātas, deformētas vai nodilušas, kopā ar to skrūvēm, lai saglabātu līdzsvaru.

SVARĪGI Iesakām vienlaicīgi nomainīt abas griezējierīces, it īpaši, ja tām ir būtiski atšķirīgs nodilums.

SVARĪGI Izmantojiet tikai oriģinālās griezējierīces ar kodu, kurš ir atrodams tehnisko datu tabulā.

Nemot vērā izstrādājuma attīstību, tehnisko datu tabulā norādītās griezējierīces ar laiku var tikt nomainītas ar citām ierīcēm ar līdzīgiem raksturlielumiem un drošības līmeni.

8.3 PRIEKŠĒJO / AIZMUGURĒJO RITEŅU MAIŅA

8.3.1 Sagatavošanas darbi

SVARĪGI Izmantojiet piemērotu pacelšanas ierīci, piemēram, pantogrāfa domkratu.

Pirms riteņu maiņas veiciet šīs operācijas:

- Noņemiet visus piederumus.
- Novietojiet mašīnu uz cietas un līdzenas virsmas, kura nodrošina mašīnas stabilitāti.
- Ieslēdziet stāvbremzi;
- Apturiet dzinēju;
- Izņemiet atslēgu;
- Novietojiet domkratu pacelšanas punktā pie riteņa, kuru ir paredzēts nomainīt (par. 8.3.2; par. 8.3.3).
- Pārbaudiet, vai domkrats ir izvietots pilnīgi perpendikulāri zemei.

8.3.2 Domkrata izvēle un izvietošana zem aizmugurējiem riteņiem

Novietojiet koka ķīļus (att. 33.A) zem tā riteņa (att. 33.B), kurš atrodas uz tās pašas ass, uz kuras atrodas ritenis, kuru ir paredzēts nomainīt (att. 33.C).

Modeļiem ar aizmugurējo savākšanu:

- Maksimālais iespējamais domkrata augstums aizvērtā stāvoklī ir 110 mm. (33. att.).
- Novietojiet domkratu zem aizmugurējās plāksnes (att. 34.A), 180 mm attālumā no sānu malas.

Modeļiem ar sānisko izmešanu:

- Maksimālais iespējamais domkrata augstums aizvērtā stāvoklī ir 110 mm. (35. att.).
- Novietojiet domkratu zem aizmugurējās ass, attēlā norādītajā punktā (att. 36.A).

PIEZĪME Domkrats, kas izvietots tā, kā ir aprakstīts šajā nodaļā, ļauj pacelt tikai to riteni, kurš ir jānomaina.

8.3.3 Domkrata izvēle un izvietošana zem priekšējiem riteņiem

1. Novietojiet koka ķīļus (att. 37.A) zem tā riteņa (att. 37.B), kurš atrodas aiz riteņa, kuru ir paredzēts nomainīt (att. 37.C).
2. Maksimālais iespējamais domkrata augstums aizvērtā stāvoklī ir 110 mm.
3. Nolieciet uz domkrata (att. 38.A) kvadrāta koka starpliku (att. 38.B) ar šķērsgriezumu apmēram 10 x 10 cm.

PIEZĪME Koka starplika ļauj izvairīties no priekšējās ass bojājuma.

4. Paceliet domkratu tā, lai starplika atbalstītos pret šasiju un konstrukcijas daļām (att. 38.C).

PIEZĪME Šīs fāzes laikā ar vienu roku pieturiet starpliku uz domkrata izlīdzinātā stāvoklī.

PIEZĪME Šādā veidā izvietotais domkrats ļauj pacelt visu priekšējo tiltu.

8.3.4 Riteņa maiņa

SVARĪGI Pārliedzieties, ka pacelšanas laikā mašīna paliek stabila un nekustīga. Ja ir konstatēti jebkāda veida traucējumi, nekavējoties nolaidiet domkratu, pārbaudiet un novērsiet problēmas, ja tādas ir, un atkārtoti paceliet mašīnu.

1. Noņemiet vāciņu (att. 39.A).

2. Paceliet tikai tik augstu, cik ir nepieciešams riteņa ērtai izņemšanai.
3. Ar skrūvgrieža palīdzību izņemiet elastīgo gredzenu (att. 39.B) un atbalstapoplāksni (att. 39.C).
4. Noņemiet riteni, kurš ir jānomaina.
5. Pārklājiet asi (att. 39.D) ar smērvielu.
6. Uzstādiet rezerves riteni.
7. Uzmanīgi uzstādiet atpakaļ atbalstapoplāksni un elastīgo gredzenu.

SVARĪGI Pārbaudiet, vai aizmugurējiem riteniem ir vienāds augstums (att. 40.A) un, ka ārējo diametru starpība abiem riteniem (att. 40.B) nepārsniedz 8-10 mm. Pretējā gadījumā, lai izvairītos no nevienmērīgas plaušanas, pilnvarotajā servisā ir jāizlīdzina griezējierīču bloks.

8.3.5 Riepu remonts un nomaīņa

Tiek izmantotas "bezkameras" tipa riepas, tāpēc pēc riepas pārduršanas tā jāmaina vai jālabo specializētajā riepu servisā, saskaņā ar šī tipa riepai paredzēto remonta metodi.

8.4 ELEKTRONISKĀ PLATE

Elektroniskā plate atrodas zem instrumentu paneļa un kontrolē visas mašīnas drošības ierīces.

8.4.1 Plates aizsargierīce (tikai modeļiem ar aizmugurējo savākšanu)

- Elektroniskā plate atrodas zem instrumentu paneļa un ir aprīkota ar aizsargierīci ar automātisko darbības atjaunošanu, kas pārtrauc ķēdi elektroiekārtas defektu gadījumā (nod. 14).

8.4.2 Plates aizsargdrošinātājs (tikai modeļiem ar sānisko izmešanu)

- Elektroniskā plate atrodas zem instrumentu paneļa un ir aprīkota ar drošinātāju, kas pārtrauc ķēdi elektroiekārtas defektu vai īssavienojumu gadījumā (nod. 14).

8.5 DROŠINĀTĀJA MAIŅA

Mašīna ir aprīkota ar vairākiem dažāda nomināla drošinātājiem (att. 41.A), tiem ir šādas funkcijas un raksturlielumi:

- Drošinātājs ar nominālu 10 A = tiek izmantots galveno ķēžu un elektroniskās plates jaudas aizsardzībai, drošinātāja pārdeģšana izraisa mašīnas apturēšanu, kā arī, **tikai modeļiem ar aizmugurējo**

izmešanu, instrumentu paneļa lampiņas pilnīgu izslēgšanu (par. 5.11)

- Drošinātājs ar nominālu 25 A = tiek izmantots uzlādes ķēdes aizsardzībai, uz tā pārdeģšanu norāda akumulatora lādiņa progresīva samazināšanās un grūtības iedarbināšanas laikā.

Drošinātāja nomināls ir norādīts uz drošinātāja.

SVARĪGI Izdegušais drošinātājs ir jānomaina pret tāda paša tipa un nomināla drošinātāju, nedrīkst to mainīt pret cita nomināla drošinātāju.

Gadījumā, ja jums neizdodas novērst drošinātāja pārdeģšanas cēloni, sazinieties ar vietējo izplatītāju.

8.6 SPULDŽU MAIŅA

8.6.1 Tips "I" - Kvēlspuldzes

- Spuldzes (18W) ir iespraustas patronā, kuru var atskrūvēt, griežot to pretēji pulksteņrādītāja virzienam ar knaiņļu palīdzību (att. 42)

8.6.2 Tips "II" - Gaismas diožu spuldzes

- Atskrūvējiet gredzenu (att. 42.A) un atvienojiet savienotāju (att. 42.B). Izņemiet gaismas diožu spuldzi (att. 42.C), kura ir piestiprināta ar skrūvēm (att. 42.D).

8.7 AIZMUGURĒJĀ ASS

- Sastāv no hermētiska monolīta mezgla un neprasa tehnisko apkopi; tā ir piegādāta ar pastāvīgu eļļu, kura nav jāmaina vai jāpapildina.

9. UZGLABĀŠANA

Ja ir paredzēts, ka mašīna tiks uzglabāta ilgāk par 30 dienām:

1. Ļaujiet dzinējam atdzist
2. Atvienojiet kabelus no akumulatora un glabājiet to vēsā un sausā vietā.
3. Iztukšojiet degvielas tvertni (par. 7.2.2) un sekojiet norādījumiem, kas ietverti dzinēja rokasgrāmatā.
4. Rūpīgi iztīriet mašīnu.
5. Pārbaudiet, vai mašīnā nav bojājumu. Nepieciešamības gadījumā sazinieties ar pilnvaroto tehniskā atbalsta centru.
6. Novietojiet mašīnu uzglabāšanā:
 - ar nolaidu griezējierīces bloku
 - sausā vietā

- no laika apstākļiem aizsargātā vietā
- ja vien iespējams, pārklājiet ar pārvalku (par. 15.4)
- bērniem nepieejamā vietā.
- pārliecinieties, ka no tās ir izņemtas visas atslēgas un tehniskajai apkopei izmantojamie instrumenti.

Atsākot mašīnas izmantošanu:

- pārliecinieties, ka no caurulēm, no ventiļa, no degvielas krāna un no karburatora nav degvielas noplūdes:
- sagatavojiet mašīnu, kā aprakstīts 6. nodaļā "Mašīnas izmantošana".

10. PĀRVIETOŠANA UN TRANSPORTĒŠANA

- Mašīnas pārvietošanas laikā jāievēro šādi norādījumi:
 - izslēdziet griezējierīci;
 - pārvietojiet griezējierīču bloku visaugstākajā pozīcijā;
 - izslēdziet dzinēju;
- Transportējot mašīnu transportlīdzeklī vai piekabē, jāievēro šādi norādījumi:
 - izmantojiet izturīgas, piemērota platuma un garuma iebraukšanas rampas;
 - mašīnas iekraušanas laikā dzinējam jābūt izslēgtam, iedarbināšanas atslēgai jābūt izņemtai no mašīnas ligzdas, vadītājs nedrīkst tajā atrasties un to drīkst tikai stumt, pieaicinot atbilstošu cilvēku skaitu;
 - aizveriet degvielas krānu (ja tas ir paredzēts);
 - nolaidiet griezējierīces bloku;
 - ieslēdziet stāvbremzi;
 - novietojiet to tādā veidā, lai tā nevienam neradītu bīstamību;
 - cieši piestipriniet to pie transportlīdzekļa, izmantojot troses vai ķēdes, lai izvairītos no apgāšanas, bojājumu un degvielas izplūdes riska.

11. APKOPE UN REMONTS

Šajā rokasgrāmatā ir sniegti visi mašīnas vadībai un pareizai lietotāja veicamajai pamata tehniskajai apkopei nepieciešamie norādījumi. Visi regulēšanas un tehniskās apkopes darbi, kas nav aprakstīti šajā rokasgrāmatā, ir jāveic

pie dīlera vai specializētajā servisa centrā, kura darbiniekiem ir zināšanas un iekārtas, kuras nepieciešamas, šo darbu pareizai veikšanai, saglabājot mašīnas pirmatnējo drošības līmeni un sākotnējo stāvokli. Ja darbus veic nepiemērotajās darbnīcās, vai tos veic nekvalificēts personāls, jebkāda veida garantija tiek anulēta, kā arī ražotājs tiek atbrīvots no jebkādam saistībām vai atbildības.

- Tikai autorizētie servisa centri drīkst veikt garantijas remontu un tehnisko apkopi.
- Autorizētie servisa centri izmanto tikai oriģinālās rezerves daļas. Oriģinālās rezerves daļas un piederumi ir izstrādāti speciāli šīm mašīnām.
- Neoriģinālās rezerves daļas un piederumus nedrīkst izmantot; neoriģinālu rezerves daļu un piederumu izmantošanas gadījumā mašīnas drošības līmenis samazinās un Ražotājs tiek atbrīvots no jebkāda veida pienākumiem vai atbildības.
- Iesakām vienu reizi gadā nogādāt mašīnu autorizētajā servisa centrā, lai veiktu tehnisko apkopi, remontu un drošības ierīču pārbaudi.

12. GARANTIJAS SEGUMS

Garantija sedz visus materiāla un ražošanas defektus. Lietotājam ir uzmanīgi jāievēro visi norādījumi, kas izklāstīti pievienotajā dokumentācijā. Garantija nesedz bojājumus, kas radušies šādu iemeslu dēļ:

- Lietotājs nav iepazīsies ar pievienoto dokumentāciju.
- Neuzmanība.
- Nepareiza vai neatļauta izmantošana vai montāža.
- Neoriģinālu rezerves daļu izmantošana.
- Ar mašīnu nepiegādātu vai ražotāja apstiprinātu piederumu lietošana.

Turklāt garantija nesedz:

- Izlietojamo materiālu normālu nodilumu, tādu kā piedziņas siksnas, lukturi, riteņi, asmeņi, drošības buļskrūves un troses.
- Normālu nodilumu.
- Dzinējus. Uz tiem attiecas motora ražotāja garantija atbilstoši norādītajiem nosacījumiem.

Pircēju aizsargā attiecīgas valsts likumi. Šī garantija nekādā veidā neierobežo nacionālajā likumdošanā noteiktās pircēja tiesības.

13. TEHNISKĀS APKOPES TABULA

Blakus esošie lauki ļauj jums atzīmēt datumu vai darba stundas, kad tika veikti darbi.

Operācija	Periodiskums (stundas)	Izpildīts (datums un laiks)				Piezīmes
MAŠĪNA						
Drošības pārbaude / Vadības ierīču pārbaude	Pirms katras lietošanas reizes					par. 6.2
Riteņu spiediena pārbaude	Pirms katras lietošanas reizes					par. 6.1.3
Izejas aizsargierīču montāža/pārbaude	Pirms katras lietošanas reizes					par. 6.1.4
Vispārēja tīrīšana un pārbaude	Pēc katras lietošanas reizes					par. 7.4
Mašīnas bojājumu pārbaude. Nepieciešamības gadījumā sazinieties ar pilnvaroto tehniskā atbalsta centru.	Pēc katras lietošanas reizes					-
Akumulatora uzlādēšana	Pirms nodošanas uzglabāšanai					par. 7.5
Visu stiprinājumu pārbaude	25					
Griezējierīču stiprinājuma un asinājuma pārbaude	25					***
Dzensiksna pārbaude	25					***
Griezējierīču dzensiksna pārbaude	25					***
Bremzes pārbaude un regulēšana	25					***
Piedziņas pārbaude un regulēšana	25					***
Griezējierīces ieslēgšanas un bremsēšanas pārbaude	25					***
Vispārīga eļļošana	25					****
Griezējierīču maiņa	100					***
Dzensiksnu maiņa	-					** / ***
Griezējierīču dzensiksna nomainīšana	-					** / ***
DZINĒJS						
Degvielas līmeņa pārbaude/papildināšana	Pirms katras lietošanas reizes					par 7.2
Motoreļļas pārbaude / papildināšana	Pirms katras lietošanas reizes					par 7.3
Motoreļļas maiņa	...					*
Gaisa filtra pārbaude un tīrīšana	...					*
Gaisa filtra nomainīšana	...					*
Benzīna filtra pārbaude	...					*

* Pilnu sarakstu un periodiskumu skatiet dzinēja rokasgrāmatā

** Ja parādās darbības traucējumu pazīmes, sazinieties ar vietējo izplatītāju

*** Operācija, kas jāuztiek vietējam izplatītājam vai specializētajam servisa centram.

**** Turklāt, visu šarnīrsavienojumu vispārēja eļļošana jāveic katru reizi pirms mašīnas ilgstošas dīkstāves.

Operācija	Periodiskums (stundas)	Izpildīts (datums un laiks)	Piezīmes
Benzīna filtra nomaiņa	...		*
Sveces kontaktu pārbaude un tīrīšana	...		*
Sveces maiņa	...		*

* Pilnu sarakstu un periodiskumu skatiet dzinēja rokasgrāmatā

** Ja parādās darbības traucējumu pazīmes, sazinieties ar vietējo izplatītāju

*** Operācija, kas jāuztic vietējam izplatītājam vai specializētajam servisa centram.

*** Turklāt, visu šarnīrsavienojumu vispārēja ieeļļošana jāveic katru reizi pirms mašīnas ilgstošas dīkstāves.

14. TRAUCĒJUMMEKLĒŠANA

TRAUCĒJUMS	IESPĒJAMS CĒLONIS	RISINĀJUMS
1. Atslēga ir pozīcijā «GAITA», bet signāllampīņa paliek izslēgta (tikai modeļiem ar aizmugurējo savākšanu)	Elektroniskās plates aizsardzības ieslēgšanās šādu iemeslu dēļ:	Uzstādiat atslēgu pozīcijā «APTURĒŠANA» un meklējiet traucējuma cēloni:
	akumulators ir slikti savienots	pārbaudiet savienojumus (par. 4.4)
	ir apmaiņīta vietām akumulatora polaritāte	pārbaudiet savienojumus (par. 4.4).
	akumulators pilnīgi izlādējies	uzlādējiet akumulatoru (par. 7.5)
	pārdega drošinātājs	nomainiet drošinātāju (10 A) (par. 8.5).
	plate ir slapja	izžāvējiet ar siltu gaisu
2. Atslēga ir pozīcijā «IEDARBINĀŠANA», lampīņa mirgo un starteris negriežas (tikai modeļiem ar aizmugurējo savākšanu)	trūkst iedarbināšanas atļaujas	pārbaudiet, vai tiek ievēroti apstiprināšanas nosacījumi (par. 6.2.2)
	akumulators ir nepietiekoši uzlādēts	uzlādējiet akumulatoru (par. 7.5)
3. Atslēga ir pozīcijā «IEDARBINĀŠANA», lampīņa ieslēdzas, bet starteris negriežas (tikai modeļiem ar aizmugurējo savākšanu)	iedarbināšanas releja defekts	sazinieties ar vietējo izplatītāju
4. Atslēga ir pozīcijā «IEDARBINĀŠANA», starteris negriežas (tikai modeļiem ar sānisko izmešanu)		Uzstādiat atslēgu pozīcijā «APTURĒŠANA» un meklējiet traucējuma cēloni:
	trūkst iedarbināšanas atļaujas	pārbaudiet, vai tiek ievēroti apstiprināšanas nosacījumi (par. 6.2.2)
	akumulators ir slikti savienots	pārbaudiet savienojumus (par. 4.4)
	ir apmaiņīta vietām akumulatora polaritāte	pārbaudiet savienojumus (par. 4.4)
	akumulators pilnīgi izlādējies	uzlādējiet akumulatoru (par. 7.5)
	pārdega drošinātājs	nomainiet drošinātāju (10 A) (par. 8.5).
	plate ir slapja	izžāvējiet ar siltu gaisu
iedarbināšanas releja defekts	sazinieties ar vietējo izplatītāju	

Ja pēc aprakstīto operāciju veikšanas traucējumi nepazūd, sazinieties ar vietējo izplatītāju.

TRAUCĒJUMS	IESPĒJAMS CĒLONIS	RISINĀJUMS
5. Atslēga ir stāvoklī «IEDARBINĀŠANA», starteris griežas, bet dzinēju nevar neiedarbināt	akumulators ir nepietiekoši uzlādēts	uzlādējiet akumulatoru (par. 7.5)
	benzīns netiek padots	pārbaudiet līmeni tvertnē (par. 7.2.1) atveriet krānu (ja tas ir paredzēts) (par. 6.4) pārbaudiet benzīna filtru
	aizdedzdes defekts	pārbaudiet sveces vada uzgaļa stiprinājumu pārbaudiet, vai elektrodi ir tīri un, vai attālums starp tiem ir pareizs
6. Grūtības iedarbināšanas laikā vai dzinēja nevienmērīga darbība	karburācijas problēmas	notīriet vai nomainiet gaisa filtru
		iztukšojiet tvertni un ielejiet svaigu benzīnu
		pārbaudiet un nepieciešamības gadījumā nomainiet benzīna filtru
7. Dzinēja jaudas kritums pļaušanas laikā	kustības ātrums ir pārāk liels attiecībā pret pļaušanas augstumu	samaziniet kustības ātrumu un/vai palieliniet pļaušanas augstumu (par. 6.5.4)
8. Dzinējs izslēdzas darba laikā	drošības ierīču ieslēgšanās	pārbaudiet, vai tiek ievēroti apstiprināšanas nosacījumi (par. 6.2.2)
	drošinātājs izdega īssavienojuma vai elektroiekārtas defekta dēļ (tikai modeļiem ar sānisko izmēšanu)	Nosakiet un novērsiet defekta cēloņus, lai izvairītos no turpmākiem traucējumiem Nomainiet drošinātāju (10 A) (par. 8.5). Ja traucējumi nepazūd, sazinieties ar izplatītāju
9. Dzinējs darba laikā apstājas un lampa izslēdzas (tikai modeļiem ar aizmugurējo savākšanu)	Elektroniskās plates aizsardzības ieslēgšanās šādu iemeslu dēļ:	Uzstādiat atslēgu pozīcijā «APTURĒŠANA», uzgaidiet dažas sekundes, lai kļēde automātiski atjaunotos un:
	ir apmainīta vietām akumulatora polaritāte	pārbaudiet savienojumus (par. 4.4)
	akumulatoru uzlādes regulatora darbības traucējumi	pārbaudiet akumulatora savienojumus (par. 4.4) pārbaudiet, vai akumulators ir uzstādīts
	īssavienojums	sazinieties ar vietējo izplatītāju
10. Nevar ieslēgt griezējierīces vai tās neapstājas uzreiz pēc ieslēgšanas	problēmas sajūga sistēmā	sazinieties ar vietējo izplatītāju
11. Nevienmērīga pļaušana un nepietiekoša savākšana (tikai modeļiem ar aizmugurējo savākšanu)	griezējierīču bloks nav izvietots paralēli zemei	pārbaudiet spiedienu riepās (par. 6.1.3) izlīdziniet griezējierīču bloku attiecībā pret zemi (par. 8.2.1)
	griezējierīču zema efektivitāte	sazinieties ar vietējo izplatītāju
	kustības ātrums ir pārāk liels attiecībā pret pļaujamas zāles augstumu	samaziniet kustības ātrumu un/vai palieliniet griezējierīču augstumu (par. 6.5.4) uzgaidiet, kamēr zāle izžūs
	kanāla aizsprostojums	noņemiet savākšanas maisu un iztukšojiet kanālu (par. 7.4.2)
12. Nevienmērīga pļaušana (tikai modeļiem ar sānisko izmēšanu)	griezējierīču bloks nav izvietots paralēli zemei	pārbaudiet spiedienu riepās (par. 6.1.3) izlīdziniet griezējierīču bloku attiecībā pret zemi (par. 8.2.1)
	griezējierīču zema efektivitāte	sazinieties ar vietējo izplatītāju
13. Spēcīga vibrācija darba laikā	griezējierīču bloks ir pilns ar zāli	iztīriet griezējierīču bloku (par. 7.4.4)
	griezējierīces nav līdzsvarotas vai ir izjodzijušās	sazinieties ar vietējo izplatītāju
	stiprinājumi ir izjodzijušies	pārbaudiet un pieskrūvējiet dzinēja un šasijas stiprinājuma skrūves

Ja pēc aprakstīto operāciju veikšanas traucējumi nepazūd, sazinieties ar vietējo izplatītāju.

TRAUCĒJUMS	IESPĒJAMS CĒLONIS	RISINĀJUMS
14. Nevienmērīga vai neefektīva bremzēšana	bremze nav noregulēta pareizi	sazinieties ar vietējo izplatītāju
15. Nevienmērīga kustība uz priekšu, slikta vilkme augšupceļā vai mašīnas priekšgals mēdz pacelties gaisā	problēmas ar siksnu vai sajūgu	sazinieties ar vietējo izplatītāju
16. Kamēr dzinējs darbojas, pēc sajūga pedāļa nospiešanas mašīna nekustas (modeļi ar hidrostatisko transmisiju)	atbloķēšanas svira ir transmisijas atbloķēšanas pozīcijā	uzstādi to atpakaļ ieslēgtas transmisijas pozīcijā (par. 5.13)
17. Mašīna sāk spēcīgi vibrēt un/vai uzdūrās kādam priekšmetam	bojājums vai izlōdzījušās daļas	apturiēt mašīnu un izņēmiēt iedarbināšanas atslēgu
		pārbaudiet, vai mašīnai nav bojājumu
		pārbaudiet, vai nav izlōdzījušos daļu un pievelciēt tās
		veiciēt pārbaudes, detaļu nomaiņu vai remontu specializētajā centrā

Ja pēc aprakstīto operāciju veikšanas traucējumi nepazūd, sazinieties ar vietējo izplatītāju.

15. PIEDERUMI

15.1 MULČĒŠANAS KOMPLEKTS

Sīki sasmalcina nopļauto zāli un atstāj to uz zāliena (att. 43.A1; att. 43.A2).

15.2 AKUMULATORU UZTURĒŠANAS LĀDĒŠANA

Ļauj uzturēt akumulatoru labā stāvoklī dīkstāves laikā, nodrošinot optimālu uzlādes līmeni un ilgāku kalpošanas laiku (att. 43.B).

15.3 VILKŠANAS KOMPLEKTS

Nelielas piekabes vilkšanai (att. 43.C).

15.4 PĀRVALKS

Aizsargā mašīnu no putekļiem, kamēr tā netiek izmantota (att. 43.D)

15.5 AIZMUGURĒJĀS IZMEŠANAS AIZSARGA KOMPLEKTS

Ir paredzēts izmantošanai savākšanas maisa vietā, ja zāle netiek savākta (att. 43.E). *(Tikai modeļiem ar aizmugurējo savākšanu).*

15.6 SNIEGA ĶĒDES 18"

Uzlabo aizmugurējo riteņu saķeri uz aizsnigušiem ceļiem un ļauj izmantot sniega tīrīšanas aprīkojumu (att. 43.F).

15.7 DUBĻU/SNIEGA RITEŅI 18"

Uzlabo vilkmi uz sniega un dubļiem.

15.8 PIEKABE

Instrumentu vai citu priekšmetu transportēšanai, ievērojot kravnesības ierobežojumus (att. 43.H)

15.9 IZKLIEDĒTĀJS

Sāls vai mēslojumu izklienēšanai (att. 43.I).

15.10 ZĀLES RULLIS

Zemes blīvēšanai pēc iesēšanas vai zāles pievelšanai (att. 43.J).

15.11 SNIEGA TĪRĪTĀJS AR VĒRSTUVI

Sniega novākšanai un pārvietošanai ceļa malā (att. 43.K).

15.12 LAPU UN ZĀLES SAVĀCĒJS

Lapu un zāles savākšanai no virsmām ar zāles segumu (att. 43.L).



СОДРЖИНА

1. ОПШТО.....	2	6. УПОТРЕБА НА МАШИНАТА	12
2. БЕЗБЕДНОСНИ МЕРКИ	2	6.1 Воведни операции	12
3. ЗАПОЗНАЈТЕ ЈА МАШИНАТА	5	6.2 Безбедносни контроли	13
3.1 Опис на машината и предвидена употреба	5	6.3 Употреба на закосени терени	14
3.2 Ознаки за безбедност	6	6.4 Палење	14
3.3 Етикета за идентификација	6	6.5 Работа	14
3.4 Главни делови	6	6.6 Застаување	17
4. МОНТИРАЊЕ.....	7	6.7 По работата	17
4.1 Делови за монтирање.....	7	7. РЕДОВНО ОДРЖУВАЊЕ	17
4.2 Поставување на воланот	8	7.1 Општо.....	17
4.3 Монтирање на седиштето	8	7.2 Полнење гориво / празнење на резервоарот со гориво	17
4.4 Монтирање и поврзување на акумулаторот	8	7.3 Контрола/дополнување на маслото за моторот	18
4.5 Поставување на предниот браник	8	7.4 Неподвижни тркалца.....	19
4.6 Поставување на дефлекторот за страничниот испуст (само кај модели со страничен испуст)	8	7.5 Чистење	19
4.7 Поставување на страничните потпори за плочата со уредот со сечивото (само кај модели со страничен испуст, доколку е предвидено)	9	7.6 Акумулатор	20
4.8 Поставување и комплетирање на задната плочка (само кај модели со задно собирање).....	9	7.7 Навртки и шrafoви за фиксирање..	20
5. КОМАНДИ ЗА КОНТРОЛА	9	8. ВОНРЕДНО ОДРЖУВАЊЕ.....	20
5.1 Управувач со клуч	9	8.1 Безбедносни препораки.....	20
5.2 Команда за забрзување	9	8.2 Плоча со уредот со сечивото /уред со сечиво	20
5.3 Рачка на сопирачката за запирање.	10	8.3 Замена на предни / задни тркала	21
5.4 Педал за триење / сопирачка (механички пренос).....	10	8.4 Електронска плоча	22
5.5 Рачка на командата за менување на брзината (механички пренос).....	10	8.5 Замена на осигурувач.....	22
5.6 Педал за сопирачката (хидростатички пренос).....	10	8.6 Замена на сијаличките	22
5.7 Педал за погонот (хидростатички пренос).....	10	8.7 Задна оска.....	22
5.8 Рачка за деблокирање на хидростатичкиот пренос (хидростатички пренос).....	11	9. ОДЛОЖУВАЊЕ.....	22
5.9 Команда за вклучувањето или исклучувањето на уредот со сечивото	11	10. ДВИЖЕЊЕ И ТРАНСПОРТ.....	23
5.10 Нопче за можност за косење при движење во рикверц	11	11. ПОМОШ И ПОПРАВКА.....	23
5.11 Рачка за регулација на висината за косење	11	12. ОПСЕГ НА ГАРАНЦИЈАТА	23
5.12 Сијаличка и уред со акустична сигнализација (само кај модели со задно собирање).....	11	13. ТАБЕЛА ЗА ОДРЖУВАЊЕ	24
5.13 Рачка за истурање на вреќата за собирање (ако е предвидена, само кај модели со задно собирање).....	12	14. НЕСООДВЕТНА РАБОТА	25
		15. ДОПОЛНИТЕЛНА ОПРЕМА.....	28
		15.1 Комплет за "мелење".....	28
		15.2 Полнење на батеријата за издржливост.....	28
		15.3 Комплет за влечење	28
		15.4 Платно за покривање	28
		15.5 Комплет за заштита со страничен испуст	28
		15.6 Синџири за снег 18"	28
		15.7 Гуми за кал/снег 18"	28
		15.8 Приколка	28
		15.9 Сејалка	28
		15.10 Валјак за трева.....	28
		15.11 Расчистување снег со сечива....	28
		15.12 Собирач за лисја и трева	28

1. ОПШТО

1.1 КАКО ДА СЕ ЧИТА УПАТСТВОТО

Во ова упатство одредени поглавја содржат информации со одредена важност во однос на безбедноста и на функционалноста и се евидентирани на различни начини согласно овој критериум:

ЗАБЕЛЕШКА или **ВАЖНО** даваат прецизни или други информации како што е претходно наведено, со цел да не се оштети машината или да не се предизвика штета.

Симболот  посочува на опасност. Непочитувањето на мерките за претпазливост доведува до можност за лични или повреди и оштетувања на трети лица.

Пасусите означени со квадратче со рамка и сиви точки посочуваат на изборни одлики коишто не се присутни кај сите модели дадени во ова упатство. Проверете дали таа одлика е присутна кај дадениот модел.

Сите индикации "напред", "назад", "десно" и "лево" се дадени во однос на позицијата за работа на операторот.

1.2 НАСОКИ

1.2.1 Слика

Сликите во ова упатство за употреба се нумерирани со 1, 2, 3 и така натаму. Компонентите посочени на сликите се означени со буквите А, В, С и така натаму. Насоката за компонентата С на сликата 2 се означува со изразот: "Видете на сл. 2. С", или поедноставно "(слика 2.С)". Сликите се само за пример. Вистинските делови може да се разликуваат во однос на оние на сликата.

1.2.2 Наслови

Упатството е поделено на поглавја и пасуси. Насловот на пасус "2.1 Обука" е заменето со "2. Безбедносни мерки". Насоките за насловите или пасусите се означени со кратенки погл. или пас. и со соодветниот број. Пример: "погл. 2" или "пас. 2.1"

2. БЕЗБЕДНОСНИ МЕРКИ

2.1 ОБУКА

 **Запознајте се со командите и правилното користење на машината. Научете брзо да го запирате моторот. Непридржувањето кон предупредувањата и кон упатството може да предизвикаат изгореници и/или сериозни повреди.**

- Не дозволувајте никогаш деца да ја употребуваат машината, или други лица што не се запознаени со основните упатствата. Локалните законски прописи ја одредуваат минималната возраст на корисникот.
- Никогаш не користете ја машината доколку корисникот е во состојба на замор или изнемоштеност, или користел лекови, дрога, алкохол или други штетни супстанции што влијаат врз капацитетот за навремено реагирање или внимание,
- Не пренесувајте деца или други патници
- Имајте на ум дека корисникот е одговорен за незгодите или опасноста по други лица или нивниот имот. Во опсегот на одговорности на операторот спаѓа и проценката на можните ризици на теренот каде треба да се работи и затоа преземете ги сите неопходни безбедносни мерки за да ја гарантирате својата, но и безбедноста на другите особено на закосени, нерамни, лизгави или нестабилни терени.
- Во случај кога во опкружувањето на машината има други лица, проверете дали корисникот ги почитува упатствата што се содржани во ова упатство.

2.2 ВОВЕДНИ ОПЕРАЦИИ

Систем за лична заштита (СЛЗ)

- Носете соодветна облека, работни чевли со гон против лизгање и долги панталони. Не вклучувајте ја машината со боси нозе или отворени сандали. Носете заштита за слухот.
- Не носете марами, наметки, ремени, бразлетни, облека со лелеави делови или со врвки и врски и слични додатоци што висат или се долги и би можеле да се закачат за машината или за предмети и материјали кои се производ на работата.
- Соодветно приберете ја косата доколку е долга.

Област за работа/машина

- Проверете ја темелно целата површина за работа и отстранете сè што би

можемо да биде исфрлено од машината и да ги оштети уредот за сечење/ротирачки делови (камења, гранки, железни остатоци, коски, итн.)..

Мотор со согорување: гориво

⚠ ОПАСНОСТ! Горивото е лесно запаливо.

- Конзервирајте го горивото во соодветни контејнери за таа намена, на безбедно место, подалеку од извор на топлина или отворен оган.
- Чувајте ги контејнерите и просторот за чување гориво без остатоци од лисја или трева.
- Не оставајте го контејнерот на дофат на деца.
- Не пушете додека полните или дополнувате гориво и секојпат кога работите со горивото.
- Дополнувајте гориво со инка и на отворено.
- Избегнувајте да ги вдишувате испарувањата од горивото.
- Никогаш не отворајте го капачето на резервоарот или не дополнувајте гориво додека моторот работи или е уште загреан.
- Полека отворете го капачето на резервоарот оставајќи внатрешниот притисок постепено да испари.
- Не приближувајте извори на отворен оган до резервоарот за да ја проверите содржината.
- Ако се истури del carburante, немојте да го палите моторот, туку прво отстранете ја машината од местото на истурање и избегнувајте палење на оган додека не не испари целото истурено гориво.
- Веднаш исчистете го секој остаток од истуреното гориво од машината или од местото на истурање.
- Секогаш докрај затворајте го капачето на резервоарот и на садовите со со гориво.
- Не палете ја повторно машината на место каде се долеало гориво; вклучувањето на моторот треба да се одвива на најмалку 3 метри оддалеченост од местото каде се извршило полнењето на горивото.
- Избегнувајте контакт на горивото со делови од облеката и, доколку тоа се случи, пресоблечете се пред да го запалите моторот.

2.3 ВО ТЕКОТ НА РАБОТАТА

Област за работа

- Не палете го моторот во затворен простор каде може да се соберат опасни јаглерод моноксидни гасови. Операциите за палење треба да се изведат на отворено или во простор

којшто добро се проветрува. Запомнете дека издувните гасови се отровни.

- Кога ја палите машината, не насочувајте го придувачот, а со тоа и издувните гасови кон запаливи материји.
- Не користете ја машината во средина каде постои ризик од експлозија, во присуство на запаливи материји, гасови или нечистотија. Електричните контакти или механичките делови може да генерираат искри кои може да ги запалат правот или испарувањата.
- Работете само на дневна светлина или при добро вештачко осветление и при услови на добра видливост.
- Оддалечете ги лицата, децата и животните од областа за работа. Неопходно е децата да бидат под надзор на друго возрасно лице.
- Избегнувајте да работите на мокра трева, кога врне или има невреме, особено кога има можна појава на грмотевици.
- Обрнете особено внимание на нерамнините на теренот (грутки, канали), закосувањата, сокосувачите и на присуството на дадени опасности коишто може да ја попречат видливоста.
- Обрнете особено внимание во присуство на стрмнини, дупки или препреки. Машината може да се преврти ако едното тркало поминува преку раб или ако работ е закосен.
- Внимавајте на закосени терени каде треба особено да внимавате за да избегнете превртување или да не загубите контрола врз машината. Главните причини за загуба на контролата се:
 - Нема рамнотежа меѓу тркалата
 - Прекумерна брзина
 - Несоодветна сопирање
 - Несоодветна употреба на машината
 - Не ги познавате ефектите коишто може да произлезат од условите на теренот
 - Неправилна употреба како возило за влечење.

Однесување

- Додека управувате и работите, не занесувајте и одржувајте ја неопходната концентрација.
- Обрнете внимание кога одите во рикверц или наназад. Погледнете зад неа пред и при движење наназад за да обезбедите дека нема никакви пречки.
- Обрнете особено внимание кога влечете товар или користите тешка опрема.
 - Користете ги само предвидените точки за спојување кога ги користите оските за влечење,

- Не раздвојувајте ги насилно.
Внимавајте кога се движите наназад;
- Ставете контратегови или тегови на тркалата ако така се препорачува во упатството,
- Обрнете внимание кога користите вреќи за собирање коишто може да ја сменат стабилноста на машината, а особено на закосени терени.
- Секогаш држете ги рацете и нозете подалеку од уредот со сечивото, особено при палење на моторот и додека работите со машината..
- Внимание: делот со сечивото продолжува да се врти уште неколку секунди откако ќе се исклучи или откако ќе го изгаснете моторот.
- Не ставајте повеќе од еден уред со сечиво на плочата бидејќи уредот со ротирачко сечиво може да ја попречи ротацијата на другото сечиво.
- Секогаш стојте оддалечено од отворот за празнење.
- Не допирајте ги деловите на моторот што се загреваат во текот на работата. Ризик од опекотини.
- За да го избегнете ризикот од пожар, не оставајте ја машината во висока треба кога работи моторот.

 Во случај на дефект или инциденти во текот на работата, веднаш исклучете го моторот и оддалечете ја машината внимавајќи да не предизвикате други оштетувања. Во случај на инцидент со лична повреда или повреда на трето лице, пристапете веднаш кон постапката за давање најсоодветна прва помош за дадената состојба и обратете се во соодветен центар за здравствена заштита за неопходно лекување. Отстранете ги темелно сите остатоци од косењето што може да предизвикаат дефект или повреди на лица или животни ако останат незабележано во машината.

Ограничување при употреба

- Никогаш не користете ја машината со оштетена заштита, кога таа не е поставена или не е правилно поставена (вреќа за собирање, заштита на страничниот испуст, заштита на задниот испуст).
- Не користете ја машината ако дополнителната/помошната опрема не се поставени на дадените точки.
- Не исклучувајте, дезактивирајте или вадете ги манометарот и безбедносните системи/микропрекинувачи.
- Не изложувајте ја машината на непотребни сили и не користете мала машина за изведување тешки

работи; адекватно користење на машината го намалува ризикот и го подобрува квалитетот на работата.

- Машината не е наменета за употреба на јавни патишта. Таквата употреба (согласно Законот за патишта) треба да се одвива само во приватни реони без сообраќај.

2.4 ОДРЖУВАЊЕ, ОДЛОЖУВАЊЕ

Редовно одржувајте и правилно одложете ја машината за да ја одржите безбедноста на машината и нивото на работа.

Одржување

- Никогаш не користете ја машината со користени или оштетени делови. Оштетените или дефектните делови треба да се заменат, никогаш да не се поправаат.
- За да го намалите ризикот од пожар, редовно проверувајте дали има пролеано масло и/или гориво.
- Во текот на операциите за регулирање на машината, обрнете внимание и избегнувајте прстите да ви се наоѓаат заглавени во уредот со сечивото во движење и фиксните делови на машината.

 Дадените нивоа за бучава и вибрации во ова упатство се максимални вредности при употреба на машината. Употребата на елемент за косење којшто не е стабилен, движењето со преголема брзина, неодржувањето на машината, значително влијаат врз емисијата на бучава или вибрации. Затоа, неопходно е да применувате заштитни мерки за да елиминирате можни оштетувања заради зголемена бучава или значителни вибрации. Редовно одржувајте ја машината, носете слушалки против бучава и правете паузи во работата.

Одлагање

- Никогаш не чувајте ја машината со гориво во резервоарот во просторија каде испарувањата од горивото може да допрат до отворен пламен, искра или до извор на топлина.
- За намалување на ризикот од оган, не оставајте полни контејнери во затворен простор.

2.5 ЗАШТИТА НА ЖИВОТНАТА СРЕДИНА

Заштитата на животната средина треба да се извршува релевантно и приоритетно при употреба на машината во корист на граѓанските погодности и на просторот во кој живееме.

- Избегнувајте појава на елементи што го нарушуваат непосредното опкружување. Користете ја машината само во разумно време (не многу рано наутро и доцна навечер кога може да ги вознемириrete луѓето).
- Доследно следете ги локалните закони за фрлање на амбалажата, маслата, горивото, акумулаторот, филтрат, делови во распаѓање или какви било елементи со штетно влијание врз животната средина. Овие отпадоци не смее да се фрлаат во губре туку треба да се селектираат и однесат во соодветни собирни центри кои рециклираат материјали.
- Следете ги во целост локалните закони за фрлање на материјалите што се резултат на сечењето.
- При исфрлање од употреба, не оставајте ја машината каде било во природата, туку предајте ја во собирен центар во согласност со важечките локални закони.

3. ЗАПОЗНАЈТЕ ЈА МАШИНАТА

3.1 ОПИС НА МАШИНАТА И ПРЕДВИДЕНА УПОТРЕБА

Оваа машина е тревокосачка со седнат оператор

Машината се состои од мотор којшто вклучува уред за косење, поставен во картер, како и група за пренос којшто обезбедува движење на машината. Машината е опремена со заден погон. Задното вратило може да има:

- механички пренос со 5 брзини за движење напред и една за рикверц,
- хидростатички пренос со менливи брзини за напред и во рикверц ("хидро").

Операторот е во позиција да управува со машината и да ги вклучува главните команди во седечка состојба на седиштето за управувачот.

Безбедносните уреди, поставени на машината спречуваат запирање на моторот и на уредот со сечивото по неколку секунди (пасус 6.2.2).

3.1.1 Предвидена употреба

Оваа машина е проектирана и произведен за косење трева.

Генерално, оваа машина може:

- Серијата MP 84 / MP 98 може:
 1. да ја коси тревата и да ја собира во вреќата за собирање
 2. да ја коси тревата и да ја распостила на земјата одзати
 3. да коси трева, да ја дроби и распостила врз теренот (ефект на "сечкање").
- Серијата SD 98 / 108 може:
 4. да ја коси тревата и да исфрла странично
 5. да коси трева, да ја дроби и распостила врз теренот (ефект на "сечкање").

Употребата на одредена дополнителна опрема којашто ја предвидел производителот како оригинална опрема и делови што се набавуваат засебно, дозволуваат да ја завршите оваа работа на различни работни начини, претставени во ова упатство и во упатството што се доставува со дадената дополнителна опрема. Исто така, можноста да примените дополнителна опрема (ако така предвидел производителот) може да ја прошират предвидената употреба на другите функции согласно посочените ограничувања и услови коишто ја придружуваат оваа дополнителна опрема.

3.1.2 Несоодветна употреба

- Која и да е друга употреба, поинаква од горенаведените, може да претставува опасност и да предизвика повреди и штети за лица и/или предмети. Се отфрлаат при неправилна употреба (како пример, но не се ограничува на следното):
 - кога со машината или во приколката се транспортираат други лица, деца или животни коишто може да паднат или да им се предизвикаат тешки повреди или да го попречат безбедното управување;
 - закачување или откачување товар без соодветната предвидена дополнителна опрема којашто е предвидена за товари;
 - кога ја користите машината за поминување нестабилни, лизгави, замрзнати, каменести или раскршени терени, езерца или мочуришта коишто не дозволуваат правилно управување заради состојбата на теренот;
 - вклучување на уредот со сечивото врз терени на кои нема трева;
 - употреба на машината за собирање лисја или гранки.

ВАЖНО Несоодветната употреба на машината доведува до отфрлање на гаранцијата и ја отфрла секоја одговорност на производителот, префрлувајќи ги на корисникот произлезените

обврски предизвикани од повреди или оштетувањата лично или на трети лица.

3.1.3 Вид на корисник

Оваа машина е наменета да ја користат корисници, т.е. оператори коишто не се професионалци. Наменета е за "домашна употреба".

ВАЖНО *Машината може да се користи само со оператор.*

3.2 ОЗНАКИ ЗА БЕЗБЕДНОСТ

На машината има симболи (сл. 2). Нивната задача е да го потсетуваат операторот на постапките што треба да ги следи внимателно и со задолжителни мерки за предострожност. Значење на симболите:



Внимание! Прочитајте го упатството пред да ја користите машината.



Внимание! Извадете го клучот и прочитајте го упатството пред да изведувате какви било дејства за одржување или поправки.



Опасност! Исфрлање предмети: Не работете ако не сте поставиле заштита со заден испуст или вреќа за собирање. *(само кај модели со задно собирање).*



Опасност! Исфрлање предмети: Не работете без да имате поставено дефлектор со страничен испуст. *(само кај модели со страничен испуст)*



Опасности! Исфрлање предмети: Лицата нека стојат настрана.



Опасност! Превртување на машината: Не користете ја оваа машина на терени закосени повеќе од 10°



Опасност! Осакатување: Обезбедете децата да стојат настрана од машината кога работи моторот



Ризик од посекотини. Уред со сечиво во движење. Никогаш не ставајте ги рацете или носете во внатрешноста каде што е сместен уредот со сечивото.



Внимание! Држете растојание од топлиите површини.

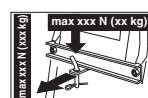

Додека го користите комплетот за влечење, не надминувајте ги ограничувањата за товар посочени на етикетата и почитувајте ги безбедносните регулативи.



Внимание! Никогаш не користете млазница под притисок за миене на менувачот.

ВАЖНО *Дадените етикети што се скинале или не се читливи, треба да се заменат. Побарајте нови етикети од соодветен центар или од овластениот сервисер.*

3.3 ЕТИКЕТА ЗА ИДЕНТИФИКАЦИЈА

Етикетата за идентификација ги содржи следните податоци (сл. 1):

1. Ниво на акустична моќност
2. Ознака за усогласеност со СЕ
3. Година на производство
4. Моќност и брзина на работа на моторот
5. Модел на машината
6. Тип на машина
7. Сериски број
8. Тежина на машината со празен резервоар во кг.
9. Име и адреса на производителот
10. Вид на пренос
11. Код на производ

Запишете ги податоците за идентификација за машината на соодветните места на дадената етикета од внатрешната страна на капакот.

ВАЖНО *Користете ги дадените податоци за идентификација секојпат кога контактирате со овластен центар.*

ВАЖНО *Примерот за изјавата за усогласеност се наоѓа на последната страница во упатството.*

3.4 ГЛАВНИ ДЕЛОВИ

Машината се состои од следните главни делови, коишто се наменети за следни функции (сл. 1):

- A. Плоча со уред со сечивото:** комплет со картер каде се содржани ротирачките сечива и уредот со сечивото.
- B. Уред со сечиво:** тоа се елементи предвидени за косење трева. Поставените крилца на краевите ја насочуваат покосената трева кон каналот за исфрлање.
- C. Дефлектор со страничен испуст:** заштита што спречува дадени собрани предмети со уредот со сечивото да се отфрлат далеку од машината (само кај модели со страничен испуст).
- D. Канал за исфрлање:** спојниот елемент меѓу плочата за косење и вреќата за собирање (само кај модели со задно собирање).
- E. Вреќа за собирање:** покрај функцијата за собирање на покосената трева, има и безбедносен елемент којшто спречува дадени собрани предмети со уредот со сечивото да се отфрлат далеку од машината (само кај модели со задно собирање).
- F. Заштита за страничен испуст (на барање):** поставена на местото на вреќата за собирање, спречува дадени собрани предмети со уредот со сечивото да се отфрлат далеку од машината (само кај модели со задно собирање).
- G. Седиште за управување:** е работно место за операторот и има сензор да ја осети присутноста за да се ангажираат безбедносните уреди.
- H. Батерија:** обезбедува енергија за палење на моторот. Одликите на акумулаторот се опишани во засебно упатство.
- I. Мотор:** обезбедува движење на уредот со сечивото и на погонот на тркалата. Одликите на моторот и начинот на употреба се опишани во засебно упатство.
- J. Преден браник:** обезбедува заштита на предните делови на машината.
- K. Волан:** команда за вртење на предните тркала.

4. МОНТИРАЊЕ

 **Безбедносните одредби што треба да ги следите се дадени во**

погл. 2. Строго придржувајте се до тие упатства за да избегнете сериозни ризици или опасности.

За потребите на складирање и транспорт, одредени компоненти на машината не се монтирани во фабриката, туку треба да се монтираат по вадење на амбалажата следејќи ги следните упатства.

 **Распакувањето и целата монтажа треба да се извршат на цврста и рамна површина со доволно простор за поместување на машината и на амбалажата користејќи секогаш соодветни алати. Не користете ја машината пред да завршите со сите постапки наведени во поглавјето "МОНТИРАЊЕ".**

4.1 ДЕЛОВИ ЗА МОНТИРАЊЕ

Во амбалажата има и делови за монтирање наведени на следната табела:

	Опис
1	Волан
2	Капак на командната табла и делови за монтирање на воланот
3	Седиште за управување
4	Акумулатор
5	Преден браник
6	Неподвижни тркала
7	Вреќа со соодветни навртки за поставување и упатство (само кај модели со задно собирање)
8	Долната страна на задната плоча и потпори за вреќата со соодветни дополнителни делови за комплетирање и монтажа (само кај модели со задно собирање)
9	Дефлектор за страничниот испуст (само кај модели со страничен испуст)
10	Странични потпори за плочата со уредот со сечивото (само кај модели со страничен испуст, доколку е предвидено).
11	Торбичка со: - упатства за употреба и документи - шrafoви за монтирање на седиштето - додаток за поставување на дефлекторот за страничниот испуст (само кај модели со страничен испуст) - шrafoви за поврзување на каблите на акумулаторот - 2 клуча за палење - 1 осигурувач од 10 А

4.1.1 Распакување

1. Отворете го пакувањето внимателно за да не ги расфрлите деловите.
2. Прочитајте ја документацијата во кутијата каде се наведени овие упатства.
3. Извадете ги од кутијата сите делови што не се монтирани.
4. Извадете ја амбалажата од машината следејќи ги следните мерки:
 - подигнете ја плочата со уредот со сечивото на највисока висина (пасус 5.10) за да избегнете оштетување во моментот кога ја спуштате машината од палетата на земја.
 - Симнете ја машината од палетата на земја.

Нај моделите со хидростатички пренос, ставете ја рачката за деблокирање на задниот пренос во позиција за деблокирање (pag. 5.13).

4.2 ПОСТАВУВАЊЕ НА ВОЛАНОТ

1. Поставете ја машината на рамно и порамнете ги предните тркала.
2. Поставете го центарот (сл. 3.A) на носачот (сл. 3.B), внимавајќи забезоцот (сл. 3.C) правилно да се вметне во лежиштето на центарот.
3. Ставете го капакот на командната табла (сл. 3.D) ставајќи го на седумте нуки во соодветните лежишта.
4. Поставете го воланот (сл. 3.E) врз центарот (сл. 3.A) и при тоа краците да се свртени кон седиштето.
- 5a. **Само за волан од типот "I"** - вметнете го разделникот (сл. 3.F) и фиксирајте го воланот со доставените шrafoви (сл. 3.G) според посочениот редослед.
- 5b. **Само за волан од типот "II"** - фиксирајте го воланот со помош на доставените шrafoви (сл. 3.F, 3.G) според посочениот редослед.
6. Ставете го капакот на воланот (сл. 3.H) вметнувајќи го на соодветното место, треба да слушнете звук на кликување.

4.3 МОНТИРАЊЕ НА СЕДИШТЕТО

Монтирајте го седиштето (сл. 4.A) на плочата (сл. 4.B) со помош на шrafoвите (сл. 4.C).

4.4 МОНТИРАЊЕ И ПОВРЗУВАЊЕ НА АКУМУЛАТОРОТ

Акумулаторот (сл. 5.A) е сместен под седиштето и се држи со федер (сл. 5.B).

1. Поврзете го прво црвениот кабел (сл. 5.C) за позитивниот пол (+) и потоа црниот кабел (сл. 5.D) со негативниот пол (-) со помош на доставените шrafoви како што е посочено.
2. Намачкајте ги деловите со силиконска маст и одржете правилна поставеност на капачето за заштита на црвениот кабел (сл. 3.E).

ВАЖНО Секогаш полнете го до крај следејќи ги упатствата дадени во упатството за акумулаторот.

ВАЖНО За да спречите да се активира заштитата на електрониката, исклучително е забрането да го палите моторот пред да се наполни акумулаторот до крај!

4.5 ПОСТАВУВАЊЕ НА ПРЕДНИОТ БРАНИК

- 1a. **Само за браник од типот "I"** - поставете го предниот браник (сл. 6.A) на долниот дел од шасијата (сл. 6.B) со помош на четири шrafoви (сл. 6.C).
- 1b. **Само со браник од типот "II"**
 1. Поставете ги двете потпори (сл. 6.A) и (сл. 6.B) за долниот дел на шасијата (сл. 6.C) почитувајќи го посочениот редослед за монтирање даден на сликата: R= десно; L= лево.
 2. зашрафете ги докрај шrafoвите (сл. 6.D).
 3. Фиксирајте го предниот браник (сл. 6.E) за потпорите (сл. 6.A) и (сл. 6.B) со помош на шrafoвите (сл. 6.F) и навртките (сл. 6.G).

4.6 ПОСТАВУВАЊЕ НА ДЕФЛЕКТОРОТ ЗА СТРАНИЧНИОТ ИСПУСТ (САМО НАЈ МОДЕЛИ СО СТРАНИЧЕН ИСПУСТ)

1. Однатре на дефлекторот за страничен испуст (сл. 7.A), поставете го федерот (сл. 7.B) внесувајќи го крајот (сл. 7.B.1) во отворот и свртете за да може федерот (сл. 7.B) и крајот (сл. 7.B.2) да бидат добро поставени во соодветните лежишта.
2. Поставете го дефлекторот со страничен испуст (сл. 7.A) соодветно на потпорите (сл. 7.C) на плочата со уредот со сечивото и со помош на шрафцигер, свртете го вториот крај (сл. 7.B.2) на федерот (сл. 7.B) за да се постави еднадвор на дефлекторот за страничен испуст.
3. Вметнете го клинот (сл. 7.D) во отворот на потпорите (сл. 7.C) и на дефлекторот

за страничен испуст, на тој начин за да помине низ свиоците на федерот (сл. 7.В) сè додека не излезе сосема од краевите на потпората однатре.

4. Ставете ја расцепката (сл. 7.Е) во отворот (сл. D.1) на клинот (сл. 7.D) и свртете го клинот за да може да ги свиткате двата краја (сл. 7.Е.1) на расцепката (по помош на пинцета) на начин да не може да се извади и да дозволи испаѓање на клинот (сл. 7.D).

⚠ Проверете дали федерот функционира правилно држејќи го цврсто дефлекторот со страничен испуст во слуштена позиција со добро вметнат клин, без можност за случајно испаѓање.

ВАЖНО За модели со опционално странично празнење: уверете се дека обезбедувачот за странично празнење (Сл. 13.А) е слуштен и блокиран со помош на сигурносната рачка (Сл. 13.Б).

ВАЖНО Пред да го расклопите или поправате дефлекторот, притиснете ја сигурносната рачка (Сл. 14.Б) и подигнете го обезбедувачот за странично празнење (Сл. 14.А) за да го расклопите.

ЗАБЕЛЕШКА За да го отстраните дефлекторот, повторете ги чекорите за склопување во обратен редослед.

4.7 ПОСТАВУВАЊЕ НА СТРАНИЧНИТЕ ПОТПОРИ ЗА ПЛОЧАТА СО УРЕДОТ СО СЕЧИВОТО (САМО КАЈ МОДЕЛИ СО СТРАНИЧЕН ИСПУСТ, ДОКОЛКУ Е ПРЕДВИДЕНО).

Комплетирајте го поставување на плочата со уредот со сечивото монтирајќи ги страничните потпори за профилот на плочата со уредот со сечивото со помош на соодветните шrafoви (сл. 8).

4.8 ПОСТАВУВАЊЕ И КОМПЛЕТИРАЊЕ НА ЗАДНАТА ПЛОЧКА (САМО КАЈ МОДЕЛИ СО ЗАДНО СОБИРАЊЕ)

1. Поставете ги двете задни лежишта (сл. 9.А) и (сл. 9.В) внимавајќи да го следите редоследот за монтирање на сликата и фиксирајте ги со навртките (сл. 9.С) и навртките (сл. 9.Д) затегнувајќи докрај.
2. Извадете ги двата шрафа (сл. 9.Н) коишто се употребени последователно.
3. Поставете го задниот дел (сл. 9.Е) на задната плочка и фиксирајте ги задните

лежишта со шrafoви (сл. 9.Ф) и навртки (сл. 9.Г) без да ги зашрафите докрај.

4. Комплетирајте го фиксирањето од долната страна (сл. 9.Е) на задната плочка зашрафувајќи ги докрај двата централни шрафа (сл. 9.Н) претходно извадени и со четирите горни шrafoви (сл. 9.И).
5. Затегнете ги докрај двата долни шрафа (сл. 9.Г).
6. Вметнете ја рачката (сл. 9.Ј) со ознаката за полна вреќа за собирање во лежиштето (сл. 9.Н) и притиснете ја надолу за да кликне.
7. Поставете ги двете потпори за вреќата за собирање (сл. 9.Л) и (сл. 9.М) внимавајќи да го следите редоследот за монтирање на сликата и фиксирајте ги со навртките (сл. 9.Н) и еластичните мутери (сл. 9.О) затегнувајќи докрај.

5. КОМАНДИ ЗА КОНТРОЛА

5.1 УПРАВУВАЧ СО КЛУЧ

Клучот го овозможува / оневозможува палењето на машината и на фаровите (ако се предвидени).

Има четири позиции (сл. 10.А):



1. **Позиција за застанување.** Машината се гаси веднаш.



2. **Позиција за палење на фаровите (ако се предвидени).** По палењето на моторот, палењето на фаровите се одвива со поставување на клучот во оваа позиција. Ставете го клучот во позицијата за движење за да ги изгаснете.



3. **Позиција за движење.** Сите функции се активирани.



4. **Позиција за палење.** Го поттикнува моторчето за палење и машината работи. Кога ќе го ослободите клучот од позицијата за палење, тој автоматски се враќа во позицијата за движење.

5.2 КОМАНДА ЗА ЗАБРЗУВАЊЕ

Го регулира бројот на вртежи на моторот.

Согласно типот на моторот, командата за забрзување може да биде од два типа:

A. Тип "I" со засебна команда за задушувачот (сл. 10.E + сл. 10.E.1)

B. Тип "II" (сл. 10.E)

Посочените позиции значат:



1. Команда на задушувачот - Палење на студено. Се користи кога се пали студен мотор. Позицијата "CHOKE" (задушувач) поттикнува проток на мешавината и треба да се користи само кога е апсолутно неопходно.



1. Максимален режим на моторот. Се користи секогаш кога треба да се запали машината додека таа работи и кога косите трева.



2. Минимален режим на моторот. Се користи кога моторот е загреан во текот на фазите на запирање.

ЗАБЕЛЕШКА Во текот на возењето, кога менувате, изберете една позиција меѓу «желка» и «зајак».

5.3 РАЧКА НА СОПИРАЧКАТА ЗА ЗАПИРАЊЕ

Сопирачката за запирање спречува машината да се движи откако ќе се паркира.

Рачката има две позиции (сл. 10.D) соодветни на:



1. Деактивирана сопирачка. За да ја деактивирате сопирачката, притиснете го педалот докрај (сл. 10.I). Рачката се поместува во позиција за деактивирана сопирачка.



2. Активирана сопирачка. За да ја активирате сопирачката, притиснете го педалот докрај (сл. 10.I) и поставете ја рачката во позиција за активирана сопирачка. Кога ќе ја подигнете ногата од педалот, тој останува блокиран во спуштена позиција.

5.4 ПЕДАЛ ЗА ТРИЕЊЕ / СОПИРАЧКА (МЕХАНИЧКИ ПРЕНОС)

Овој педал има две функции (сл. 10.I):



- во првиот дел од 'одот, предизвикува триење заради активирање или деактивирање на погонот кај тркалата.
- во вториот дел од 'одот, ја активира сопирачката врз задните тркала.

ВАЖНО Треба многу да внимавате и да не се двоумите многу во фазата на отпорот за да не предизвикате прегревање, а со тоа оштетување на погонскиот ремен на моторот.

ЗАБЕЛЕШКА Во текот на движењето, подобро е да не ја држите ногата врз педалот.

5.5 РАЧКА НА КОМАНДАТА ЗА МЕНУВАЊЕ НА БРЗИНАТА (МЕХАНИЧКИ ПРЕНОС)

Оваа рачка има седум позиции (сл. 10.K):

1

- Пет брзини за напред
 **Вклучување на движењето треба да се направи во мирување.**

2

3

4

5

N

- Позиција за лер «N»

R

- Рикверц «R»
 **Вклучување на движењето назад треба да се направи во мирување.**

За да смените од една во друга брзина, притиснете го педалот до половина (сл. 10.I) и преместете ја рачката согласно насоките на етикетата.

5.6 ПЕДАЛ ЗА СОПИРАЧКАТА (ХИДРОСТАТИЧКИ ПРЕНОС)



Овој педал ја активира сопирачката на задните тркала (сл. 10.I)

5.7 ПЕДАЛ ЗА ПОГОНТ (ХИДРОСТАТИЧКИ ПРЕНОС)

Со овој педал се вклучува пренос на тркалата и се регулира брзината на машината, без оглед дали се движите напред или назад (сл. 10.J):



1. Движење напред. За да се движите напред, притиснете со предниот дел на стапалото врз педалот напред. Со зголемување на притисокот врз педалот, прогресивно се зголемува брзината на машината.



2. Рикверц. Движењето во рикверц се одвива кога ќе го притиснете педалот одзади со петицата.

⚠ Вклучување на движењето назад треба да се направи во мирување.

3. Позиција за лер. Пуштете го педалот, тој автоматски се враќа во позиција за лер.

ЗАБЕЛЕШКА *Моторот се исклучува ако се активира педалот за погонот, без оглед дали за движење напред или назад, а сопирачката е неподвижна (сл. 10.D).*

5.8 РАЧКА ЗА ДЕБЛОКИРАЊЕ НА ХИДРОСТАТИЧКИОТ ПРЕНОС (ХИДРОСТАТИЧКИ ПРЕНОС)

Оваа рачка има две позиции посочени на табличката (сл. 10.L):



1. Активиран пренос: за сите услови на употреба, при движење и кога косите.



2. Блокиран пренос: значително го намалува бараниот напор за рачно преместување на машината **со исклучен мотор.**

ВАЖНО *За да избегнете оштетување на уредот за пренос, оваа операција треба да се изведе само со застанат мотор и со педалот (сл. 10.J) поставен во позицијата за лер.*

5.9 КОМАНДА ЗА ВКЛУЧУВАЊЕТО ИЛИ ИСКЛУЧУВАЊЕТО НА УРЕДОТ СО СЕЧИВОТО

Прекинувачот како печурка овозможува вклучување на уредот со сечивото со помош на електромагнетски поттик (сл. 10.B):



1. Вклучен уред со сечивото
Повлечен прекинувач во форма на печурка.



2. Исклучен уред со сечивото.
Притиснат прекинувач во форма на печурка.

- Со исклучувањето на уредот со сечивото, истовремено се активира и сопирачката којашто ја запира ротацијата за неколку секунди.

ЗАБЕЛЕШКА *Ако уредот со сечивото се вклучи без да се почитуваат предвидените безбедносни услови, моторот се гаси и повеќе не може да се запали (видете пасус 6.2.2)*

5.10 КОПЧЕ ЗА МОЖНОСТ ЗА КОСЕЊЕ ПРИ ДВИЖЕЊЕ ВО РИКВЕРЦ



Држејќи го копчето притиснато (сл. 10.F), може да се движите во рикверц со вклучен уред со сечивото без да предизвикате исклучување на моторот.

5.11 РАЧКА ЗА РЕГУЛАЦИЈА НА ВИСИНАТА ЗА КОСЕЊЕ

Со помош на оваа рачка се предизвикува подигање и спуштање на плочата со уредот со сечивото кока може да се постави во 7 различни висини за косење (сл. 10.G).



Седумте позиции се посочени од «1» до «7» на дадената етикета, соодветни за разни висини на косење меѓу 3 и 8 см.



За да ја поставите од една позиција во друга, преместете ја странично рачката и поставете ја во едно од лежиштата.



5.12 СИЈАЛИЧКА И УРЕД СО АКУСТИЧНА СИГНАЛИЗАЦИЈА (САМО КАЈ МОДЕЛИ СО ЗАДНО СОБИРАЊЕ)

- Сијаличката (сл. 10.C) засветува кога клучот (сл. 10.A) се наоѓа во позиција за движење «MARCIA» и ќе продолжи да свети во текот на работата.
- Кога сијаличката трепка, тоа значи дека недостасува услов за палење на моторот (видете пасус 6.2.2).

- Звучниот сигнал се огласува кога вреќата за собирање е полна (видете пасус 6.5.5).

5.13 РАЧКА ЗА ИСТУРАЊЕ НА ВРЕЌАТА ЗА СОБИРАЊЕ (АКО Е ПРЕДВИДЕНА, САМО КАЈ МОДЕЛИ СО ЗАДНО СОБИРАЊЕ)

Оваа рачка, што се извлекува од лежиштето, овозможува превртување на вреќата за собирање да се испразни, намалувајќи го напорот на операторот (сл. 10.Н).

6. УПОТРЕБА НА МАШИНАТА

⚠ *Безбедносните одредби што треба да ги следите се дадени во погл. 2. Строго придржувајте се до тие упатства за да избегнете сериозни ризици или опасности.*

6.1 ВОВЕДНИ ОПЕРАЦИИ

Пред да започнете со работа, неопходно е да спроведете серија контроли и операции за да обезбедите дека работата ќе се одвива на ефикасен начин и со максимална безбедност.

6.1.1 Дополнување масло и гориво

ВАЖНО *Машината се доставува без масло во моторот и без гориво.*

Пред да ја користите машината, проверете дали има гориво и проверете го нивото на маслото (пасус 7.2, пасус 7.3). За начинот и мерките за претпазливост при полнењето ефтна горивото и дополнување масло, следете ги дадените мерки дадени кај (пасус 7.2; пасус 7.3) и во упатството за моторот.

6.1.2 Регулација на седиштето

За да ја смените позицијата на седиштето, треба а се разлабават четирите шрафови за фиксирање (сл. 11.А) и да се лизне по оската за потпора. Откако ќе ја најдете соодветната позиција, зашрафете ги докрај четирите шрафови (сл. 11.А).

6.1.3 Притисок во гумите

Правилниот притисок на гумите е неопходен услов за одржување совршено рамна плоча со уредот со сечивото, а со тоа и еднакво порамнет тревник.

1. Извадете ги заштитните капачиња
2. Поврзете го вентилот од пумпа со компримиран воздух којашто има манометар (сл. 12).
3. Регулирајте го притисокот според посочените вредности во табелата "Технички податоци".

6.1.4 Поставување на машината во положба за работа

ЗАБЕЛЕШКА *оваа машина дозволува косење на тревникот на различни начини. Пред да започнете со работа, потребно е да ја поставите машината во правецот како што имате намера да косите.*

- а. поставеност за косење и страничен испуст кон земјата со трева (само за модели со страничен испуст):**
 - Уверете се дека пружината во дефлекторот (Сл. 13.А) и сигурносната рачка (Сл. 13.В, 14.В) работат правилно, и држете ги цврсто во најниската позиција.
- б. Поставување за косење и собирање на тревата во вреќата за собирање (само за модели со задно собирање)**
 - Закачете ја вреќата за собирање (сл. 15.А) за потпорите (сл. 15.В) и центрирајте ја соодветно на задната плочка. Центрирањето се обезбедува со потпората оддесно како странична поткрепа.
 - Проверете дали долната цевка на излезот на вреќата за собирање е закачена на местото со куката за да држи на место (сл. 15.С).
- с. поставеност за носење и заден испуст кон земјата со трева (само за модели со заден испуст):**
 - Ако сакате да работите без вреќа за собирање, на барање има комплет со заштита за задниот испуст (сл.16, поглавје 15.5) којшто треба да се фиксира на задната плоча како што е прикажано на соодветните упатства.

d. Подготовка за косење и дробење на тревата

- Кога сакате да ја косите тревата, да ја дробите ситно и да ја расфрлате врз тревникот, на располагање ви е, на барање, комплет за дробење на тревата (поглавје 15.1) којшто треба да се фиксира како што е посочено во соодветното упатство.

6.1.5 Поставување на неподвижните тркалца

Функцијата на неподвижните тркалца е да го намалат ризикот од кинење на тревната подлога предизвикано со влечење на работ на плочата со уредот со сечивото на нерамни терени. Поставете ги тркалцата како што е посочено (пасус 7.4).

6.2 БЕЗБЕДНОСНИ КОНТРОЛИ

Спроведете ги следните безбедносни контроли и проверете дали резултатите соодветствуваат со даденото во табелата.

 **Секогаш проверувајте ги безбедносните контроли пред работа.**

6.2.1 Општи безбедносни контроли

Предмет	Резултат
Акумулатор	Нема штета на куќиштето, напакот или составните делови
Заштита на задниот испуст, вреќата за собирање	Интегрирани Нема оштетувања. Правилно поставено.
Заштита на страничниот испуст, решетка за воздухот	Интегрирани. Нема оштетувања. Правилно поставено.
Инсталација за горивото и поврзувања	Нема загуба.
Електрични кабли.	Целата изолација не е оштетена. Нема механички оштетувања.
Коло на маслото	Нема загуба. Нема оштетувања.
Возете ја машината напред и назад и изберете ја позицијата за лер/пуштете го педалот за преносот (пасус 5.5; пасус 5.7)	Машината забавува и застанува.

Притиснете го педалот за сопирачката (пасус 5.4; пасус 5.6)	Машината застанува
Пробно возење	Нема чудни вибрации. Нема чудни звуци
Безбедносни уреди	Поделени се како што е посочено во пасус 6.2.2

6.2.2 Контрола на безбедносните уреди

Безбедносните уреди се делат според два критериума:

- A. спречување на палењето на моторот ако не се почитуваат сите безбедносни мерки;
- B. застанување на моторот дури ако само една безбедносна мерка не е почитувана.

Дејство	Резултат
1. преносот е во "лер"; 2. исклучен уред со сечивото 3. седнат оператор	Машината се пали
операторот станал од седиштето	Моторот застанува
ја подига вреќата за собирање или ја вади заштитата на страничниот испуст без да се исклучи уредот со сечивото (само кај модели со задно собирање)	Моторот застанува
ја вклучува сопирачката за запирање без да го исклучи уредот со сечивото,	Моторот застанува
се активира менивачот за брзина или педалот за погонот е со вметната сопирачка за неподвижност	Моторот застанува
се вклучува риверц со активиран уред со сечивото без да го држите притиснато соодветното копче (пасус 5.9)	Моторот застанува

 **Ако некој од резултатите не е ист како што е посочено во табелата, не смеете да ја користите машината! Однесете ја во овластен сервис на проверка и поправка.**

ВАЖНО Имајте секогаш предвид дека безбедносните уреди го спречуваат палењето кога не се почитуваат безбедносните услови. Во овие случаи, за да ја воспоставите можноста за палење, треба да го вратите клучот (сл. 10.A) во позицијата за застанување пред да може да го запалите моторот.

6.3 УПОТРЕБА НА ЗАКОСЕНИ ТЕРЕНИ

Почитувајте ги ограничувањата дадени во табелата "Технички податоци" и на сликата 19 во однос на начинот на движење.

Имајте на ум дека нема "сигурен" закосен терен. Движењето по терени на падини бара особено внимание. За да избегнете превртување или загуба на контролата врз машината:

- Никогаш не косете обратно од правецот на закосување на теренот. Закосените тревници треба да се минуваат секогаш во правец нагоре/надолу, но никогаш попреку внимавајќи при тоа на менувањето на правецот, тркалата да не удираат на пречки (камења, гранки, корења и сл.) со што може да се предизвика странично лизгање, превртување или загуба на контролата врз машината.
- Не застанувајте или поправајте набрзина на нагорнина или надолнина,
- Активирајте го полка и внимателно погонот за да избегнете потскокнување на машината.
- Намалете ја брзината:
 - пред менување на правецот на движење и на остри свиоци
 - пред да почнете да се искачувате на закосен терен, особено во надолнина
- Никогаш не ставајте во рикверц за да ја намалите брзината низ падината. Така може да се предизвика загуба на контролата врз машината, особено на лизгави терени.
- Секогаш активирајте ја сопирачката за запирање пред да ја оставите машината без надзор.

• **Само нај модели со механички пренос:** Не преминувајте ги падините со менувач во лер или со исклучен погон! Секогаш активирајте ја најмалата брзина пред да ја оставите машината без надзор.

• **Само нај модели со хидростатички пренос:** Минувајте ги падините без да притискате на педалот за погонот за да може да се искористи сопирачката на хидростатичкиот пренос кога тој е ангажиран.

6.4 ПАЛЕЊЕ

1. Отворете го доводот за гориво (сл. 20.A) (ако е предвидено).
2. Седнете на седиштето за управување.
3. Ставете го преносот во лер («N») (пасус 5.5; пасус 5.7).

4. Исклучете го уредот со сечивото (пасус 5.8).
5. Активирајте ја сопирачката за мирување (пасус 5.3).
6. Ставете ја командата за забрзувачот во позицијата за максимален режим "зајак" (пасус 5.2).
7. **При палење на студено:** активирајте ја командата за придушувачот (пасус 5.2 / пасус 5.2.1)
8. Ставете го клучот, свртете го во позицијата за движење за да го активирате електричното коло и потоа поставете го во позиција за палење за да го запалите моторот.
9. Пуштете го клучот кога ќе се запали моторот.
10. **При палење на студено,** не само кај мотор што работи правилно:
 - 10а. Исклучете ја командата за придушувачот (пасус 5.2, тип "II"), ставајќи ја командата на забрзувачот во позиција за максимален режим "зајак".
 - 10б. Исклучете ја командата за придушувачот (пасус 5.2, тип "I").

ЗАБЕЛЕШКА *Активирањето на командата за придушувачот кога моторот е топол може да ја замасти свеќичката и да доведе до неправилна работа на моторот.*

11. Со запален мотор, поставете го забрзувачот во минимален режим «желка».

ЗАБЕЛЕШКА *Во случај на потешкотии при палење, не инсистирајте многу долго за да избегнете празнење на акумулаторот и да не го презаситите моторот. Ставете го пак клучот во позиција за застанување, почекајте неколку секунди и повторете ја постапка. Ако и понатаму нема успех, проверете во поглавје «14» од ова упатство и во упатството за моторот.*

6.5 РАБОТА

6.5.1 Движење напред и транспорт

За време на пренос:

- исклучете го уредот со сечивото (пасус 5.8);
- поставете ја плочата за косење во највисоката позиција (позиција «7»);
- поставете ја командата за забрзувачот во средна позиција меѓу минималниот режим «желка» и максималниот режим «зајак».

• Само нај модели со механички пренос:

1. Притиснете го педалот за движење докрај (пасус 5.4) и ставете ја рачката на менувачот во позицијата за 1-ва брзина (пасус 5.5).
2. Држејќи го педалот притиснат (сл. 10.1, исклучете ја сопирачката (пасус 5.3).
3. Постепено отпуштете го педалот којшто ќе премине од функцијата «сопирачка» во «отпор» активирајќи ги задните тркала (пасус 5.4).

⚠ Отпуштањето треба да биде постепено за да се избегне нагло спојување што може да доведе до отпор и загуба на контролата.

4. Постигнете ја постепено саканата брзина активирајќи ги забрзувачот и менувачот. За менување од една во друга брзина, треба да го активирате отпорот притискајќи го педалот до половина (пасус 5.4; пасус 5.5).

ВАЖНО Вклучување на движењето треба да се направи во мирување.

• Само нај модели со хидростатички пренос:

1. Исклучете ја сопирачката за застанување и пуштете го педалот за сопирачката (пасус 5.6).
2. Притиснете го педалот за преносот (пасус 5.7) во правец «за движење напред» и постигнете ја саканата брзина постепено зголемувајќи го притисокот врз истиот педал и активирајќи го забрзувачот.

⚠ Активирањето на преносот треба да се одвива согласно дадениот режим (пасус 5.7) за да се избегне нагло спојување што може да доведе до отпор и загуба на контролата.

6.5.2 Сопирање

Прво намалете ја брзината на машината намалувајќи ги вртежите на моторот, потоа притиснете го педалот за сопирачката (пасус 5.4; пасус 5.6) за да ја намалите брзината додека не застане.

Само нај модели со хидростатички пренос:

Со внимателно забавување на машината се постигнува и ослободување на педалот за погонот (пасус 5.7)

6.5.3 Рикверц

ВАЖНО Вклучување на движењето назад треба да се направи во мирување.

Само нај модели со механички пренос:

1. Притиснете го педалот (пасус 5.4) за да застане машината.
2. Ставете ја рачката на менувачот во позицијата за рикверц "R" (пасус 5.5).
3. Постепено отпуштете го педалот за а го активирате отпорот и да вклучите движење назад.

Само нај модели со хидростатички пренос:

1. Притиснете го педалот (пасус 5.6) за да застане машината.
2. Активирајте движење во рикверц со притискање на педалот за погонот во рикверц (пасус 5.7).

6.5.4 Носење трева

За да работите со машината, постапете како што следи:

1. ставете го забрзувачот во позиција за максимален режим ("зајак"). Оваа позиција треба да се користи секогаш кога работите со машината,
2. поставете ја плочата со уредот со сечивото во највисоката позиција;
3. вклучете го уредот со сечивото (пасус 5.8) само на терен со трева и избегнувајте да го вклучувате на терени со камења или со многу висока трева,
4. регулирајте ја брзината на движење и/или подигнете ја висината за косење (пасус 5.10) согласно условите на тревникот (висина, густина и влажност на тревата);
5. вклучете го движењето во тревна област на постепен начин и многу внимателно како што е опишано погоре;

ВАЖНО За да може да се движите наназад со вклучен уред со сечивото, неопходно е да го притиснете и задржите копчето за косење во рикверц (пасус 5.9) за да не предизвикате застанување на моторот.

Секојпат кога ќе се намали бројот на вртежи на моторот, се намалува и брзината и нема да се постигне добро косење на тревата ако брзината е многу голема соодветно на количината покосена трева.

Исклучете го уредот со сечивото и подигнете ја плочата со уредот со сечивото на највисоката положба:

- При менување на локацијата на работа
- При преминување на терени каде нема трева
- Секојпат кога треба да поминете преку некоја пречка.

6.5.5 Совети за одржување убав тревник

1. За да одржувате тревник со убав изглед, зелен и мек, потребно е редовно косење. Тревникот може да се состои од повеќе видови трева. Со често косење, најмногу растат триви коишто развиваат многу корени и формираат солидна тревна покривка. Во спротивно, ако косењето се одвива поретко, претежно се развиваат високи триви и коров (детелина, маргаритки и сл.)
2. Секогаш се претпочита да се коси тревата кога тревникот е сув.
3. Уредот со сечивото треба да е интегрирано и добро наострено за да може сечењето да биде уредно и без шаренила коишто доведуваат до пожолтување наместа.
4. Моторот треба да работи со максимален број вртежи за да се обезбеди уредно косење на тревата и да се постигне постигнување на покосената трева кон каналот за исфрлање.
5. Зачестеноста на косење треба да се координира со растот на тревата, избегнувајќи при тоа тревата да нарасне премногу меѓу две косења.
6. Во периоди кога времето е студено и врнежливо, тревата треба да се одржува делумно висока за да се намали сушење на теренот.
7. Оптималната висина на тревата на добро одржуван тревник е околу 4-5 см и во едно косење не треба да се оди повеќе од една третина од вкупната висина. Ако тревата е многу висока, подобро е да косите на двапати, со растојание од еден ден. Првиот пат со уредот со сечивото на максимална висина или евентуално само малку спуштено, а вториот пат на саканата висина (сл. 21).
8. Тревникот ќе има поубав изглед ако косењето се изведува наизменично во два правци (сл. 22).
9. Ако каналот за исфрлање има тенденција да се натрупва, подобро е да се намали брзината на движење во согласност со условите на тревникот. Ако проблемот опстојува, проблемот

најверојатно е предизвикан заради лошо наострено сечиво или профилот на крилцата е деформиран.

10. Многу внимавате на косењето кога има врмушки и во близина на ниски рабови коишто може да ги оштетат рамнотежата и работ на плочата со уредот со сечивото и на уредот со сечивото.

6.5.6 Истурете ја вреќата за собирање (само кај модели со задно собирање)

ЗАБЕЛЕШКА Празнењето на вреќата за собирање се извршува само кога уредот со сечивото е исклучен. Во спротивен случај, треба да се застане моторот.

- Не оставајте вреќата за собирање да се преполни за да избегнете затнување на насочувачот.
- Звучен сигнал посочува да ја испразните вреќата за собирање:
 1. исклучете го уредот со сечивото (пасус 5.8) и сигналот ќе се исклучи,
 2. ставете ја командата за забрзувачот во позицијата за минимален режим "желна",
 3. застанете го движењето и ставете во лер (пасус 5.5; пасус 5.7);
 4. активирајте ја сопирачката за мирување;
 5. застанете го моторот;
 6. извлечете ја рачката (сл. 23 - ако е предвидена) или фатете го задниот ракофат (сл. 23.A1) и првртете ја вреќата за собирање за да ја испразните;
 7. затворете ја вреќата за собирање, но да остане закачена на куката (сл. 23.B).

6.5.7 Чистење на каналот за исфрлање (само кај модели со задно собирање)

- Косење на мокра или висока трева заедно со многу голема брзина може да доведат до затнување на каналот за исфрлање. Во случај на затнување, треба да постапите како што е дадено во поглавје 7.4.2.

6.5.8 На крајот на косењето

Кога ќе завршите со косењето:

1. исклучете го уредот со сечивото;
2. намалете го бројот на вртежи на моторот
3. возете во рикверц со подигната плоча со уредот со сечивото на највисоката положба.

6.6 ЗАСТАНУВАЊЕ

За да ја исклучите машината:

1. поставете ја рачката на забрзувачот во позиција за минимален режим «желка».

⚠ *За да избегнете можен пожар, оставете го забрзувачот во позиција минимален режим «желка» 20 секунди пред да го исклучите моторот.*

2. изгаснете го моторот ставајќи го клучот во позиција за застанување,
3. со изгаснат мотор, затворете го доводот за гориво (сл. 24.A) (ако е предвидено).
4. извадете го клучот

ВАЖНО *За да го зачувате полнењето на акумулаторот, не оставајте го клучот во позиција за «движење» или «палење на фаровите» кога моторот не се движи.*

⚠ *Моторот може да е многу врел веднаш по гаснење. Не допирајте ги издвуната цевка и околните делови. Постои опасност од опекотини.*

6.7 ПО РАБОТАТА

1. Оставете моторот да се излади пред да се остави машината во која било просторија.
2. Исклучете ја машината (пасус 7.4).
3. Спуштете ја плочата со уредот со сечивото, ставете во лер и активирајте ја сопирачката. Застанете го моторот и извадете го клучот за палење (проверете дали сите делови што се движат се застанати докрај):
 - секојпат кога ја оставате машината без надзор или ако станувате од седиштето за управување или машината е паркирана.

7. РЕДОВНО ОДРЖУВАЊЕ

7.1 ОПШТО

⚠ *Безбедносните одредби што треба да ги следите се дадени во погл. 2. Строго придржувајте се до тие упатства за да избегнете сериозни ризици или опасности.*

⚠ *Пред да започнете каква било контрола, чистење или интервенција за одржување/регулација на машината:*

- исклучете го уредот со сечивото;

- ставете во лер;
- активирајте ја сопирачката за мирување;
- застанете го моторот;
- извадете ги клучевите, (никогаш не оставајте ги клучевите вметнати или на дофат на деца или на лица коишто не се соодветни за употреба);
- проверете дали сите делови што се движат се застанати целосно;
- прочитајте го соодветното упатство;
- Носете соодветна облека, работни чевли и заштитни очила

- Зачестеноста и висот на интервенција се дадени во "Табелата за одржување". Табелата го прикажува опсегот што ќе ви помогне при одржување на ефикасноста и безбедноста на машината. Во неа се прикажани главните интервенции и предвидените интервали за секоја од ставките. Извршете ја соодветната постапка пред првата појава.
- Употребата на резервни делови и дополнителна опрема коишто не се оригинални или не се правилно поставени, може да доведе до несакани ефекти врз работата и безбедноста на машината. Производителот ја отфрла сета одговорност во случај на штети, инциденти или повреди предизвикани од такви производи.
- Оригиналните резервни делови се набавуваат во сервисните центри или кај авторизираниите застапници.

7.2 ПОЛНЕЊЕ ГОРИВО / ПРАЗНЕЊЕ НА РЕЗЕРВОАРОТ СО ГОРИВО

ЗАБЕЛЕШКА *Видот на горивото за употреба е посочено во упатството за моторот.*

ВАЖНО *Машината се доставува до крајниот корисник без гориво. Следете ги сите дадени мерки на претпазливост коишто се дадени во упатството за моторот.*

7.2.1 Дополнување

За да наполните гориво:

1. Одвртете го капачето за затворање на резервоарот и извадете го (сл. 25).
2. Ставете ја инката (сл. 25).
3. Дополнете гориво внимавајќи да не го преполните резервоарот.
4. Извадете ја инката.
5. По полнењето, зашрафете го докрај капачето за горивото и исклучете го ако ви се пролеало од него.

ВАЖНО Избегнувајте пролевање бензин врз пластичните делови за да не се оштетат. Во случај на ненамерно пролевање, исперете веднаш со вода. Гаранцијата не ги покрива оштетувањата на пластичните делови на каросеријата или на моторот предизвикани од бензин.

7.2.2 Празнење на резервоарот

ЗАБЕЛЕШКА Горивото испарува и не треба да се остава во резервоарот повеќе од 30 дена. Пред да ја одложите машината на подолг период (поглавје 9), испразнете го резервоарот од горивото.

⚠ *Оставете го моторот да се излади пред да го испразните резервоарот од горивото.*

1. Поставете ја машината на рамна површина и на отворено.
2. Поставете го садот за собирање соодветно на цевката (сл. 27.А).
3. Извадете ја цевката (сл. 27.А) од местото со филтерот за бензин (сл. 27.В).
4. Отворете го доводот за гориво (ако е предвидено).
5. Соберете го горивото во соодветен сад.
6. Поврзете го цревото (сл. 27.А), внимавајќи правилно да ја поставите спојката (сл. 27.С).
7. Затворете го доводот за гориво (ако е предвидено).

⚠ *Нога треба одново да работите, проверете да тече бензин од цревето, отворот и од карбураторот.*

7.3 КОНТРОЛА/ДОПОЛНУВАЊЕ НА МАСЛОТО ЗА МОТОРОТ

ЗАБЕЛЕШКА Видот на маслото за употреба е посочено во упатството за моторот.

ВАЖНО Машината се доставува без масло за моторот.

ВАЖНО Следете ги сите дадени мерки на претпазливост коишто се дадени во упатството за моторот.

7.3.1 Контрола / надополнување

⚠ *Проверете го нивото на масло пред сеноја употреба.*

- Контролирајте го нивото на маслото за моторот: согласно прецизните својства

посочени во упатството за моторот, маслото треба да се наоѓа меѓу обележјата МИН и МАКС на отворот (сл.26).

⚠ *Не преполнувајте бидејќи тоа може да доведе до прегревање на моторот. Ако нивото е над знакот за "MAX", испуштете масло додека не го достигнете точното ниво.*

7.3.2 Празнење

⚠ *Моторното масло може да биде многу врело ако се дојде во контакт со него веднаш по застанување на моторот. Затоа, оставете го моторот да се лади неколку минути пред да го извадите маслото.*

Заменувајте го моторното масло на периодите коишто се посочени во упатството за моторот.

Постапете како што следи:

• **Тип "I":**

1. Поставете ја машината на рамна површина.
2. Поставете го садот за собирање соодветно на продолжната цевка (сл. 28.А).
3. Држете ја цврсто продолжната цевка (сл. 28.А) и извадете го капачето (сл. 28.В).
4. Соберете го маслото во садот.
5. Ставете го капачето (сл. 28.В) одржувајќи ја позицијата на внатрешниот дихтунг (сл. 28.С).
6. Зашрафете го докрај цврсто држејќи ја продолжната цевка (сл. 28.А).
7. Исчистете ако ви се пролеало од маслото.

• **Тип "II":**

1. Извадете го капачето за дополнување (сл. 28.А).
2. Поставете ја цевката (сл. 28.В) врз шприцот (сл. 28.С) и вметнете ја докрај во отворот.
3. Со шприцот (сл. 28.С) извлекете го маслото од моторот, имајќи предвид дека ако сакате да го испразните докрај, треба да ја повторите постапката неколку пати.

• **Тип "III":**

1. Поставете ја машината на рамно.
2. Ставете соодветен сад под продолжното црево (сл. 28.А);
3. Прицврстете ги завртките (сл. 28.В);
4. Ослободете го продолжното црево од држачот со виткање надолу;
5. Навалете го продолжното црево и испуштете го маслото во соодветен сад.

- Повторно ставете го продолжното црево (сл. 28.А) на држачот (сл. 28.С) пред да ставите масло.
- Исчистете ги остатоците од истекувања.

ВАЖНО Однесете го маслото за фрлање согласно локалните закони.

7.4 НЕПОДВИЖНИ ТРКАЛЦА

Разните позиции за монтирање на предните тркалца дозволуваат да се одржи безбедносен простор меѓу работ на плочата со уредот со сечивото и теренот (сл. 17.А, сл. 18.А). Регултирајте ја позицијата на неподвижните тркалца согласно неправилностите на теренот.

 Оваа операција треба да се изведе на двете тркалца поставувајќи ги на иста висина СО ИЗГАСНАТ МОТОР И ИСКЛУЧЕН УРЕД СО СЕЧИВОТО.

а. само кај модели со страничен испуст
За да ја смените позицијата:

- отшрафете и извадете ги шрафовите (сл. 17.В)
- преместете го тркалцето (сл. 17.А) со разделникот (сл. 17.С.) во соодветниот отвор на потребното растојание
- зашрафете ги докрај шрафовите (сл. 17.В) во навртките (сл. 17.Д).

б. само кај модели со задно собирање

За да ја смените позицијата:

- отшрафете ја навртката (сл. 18.В) и извадете го клинот (сл. 18.С)
- преместете го тркалцето (сл. 18.А) на потребната позиција
- ставете го клинот (сл. 18.С) внимавајќи при тоа главата на клинот (сл. 18.С) да биде свртена кон внатрешноста на машината
- затегнете ја навртката докрај (сл. 18.В).

7.5 ЧИСТЕЊЕ

По секоја употреба, исчистете ја машината следејќи ги следните упатства.

7.5.1 Чистење на машината

- Исчистете ја машината однадвор, поминувајќи ги пластичните делови на каросеријата со сунѓер натопен со вода и детергент внимавајќи да не го намокрите моторот. Компонентите на електричната

инсталација и на електронската плоча се поставени под контролната табла.

- За намалување на ризикот од запалување, чувајте ги моторот, придушувачот, акумулаторот исчистени од остатоци од трева, листови и прекумерно масло.

ВАЖНО Не користете никогаш млазови со агресивна течност под притисок за да ја исперете каросеријата на моторот!

ВАЖНО Не мијте го менувачот кога е жежок. Никогаш не користете млазница под притисок за миеење на менувачот.

7.5.2 Чистење на каналот за исфрлање (само кај модели со задно собирање)

Ако каналот за исфрлање се затне:

- извадете ги вреќата за собирање или заштитата на страничниот испуст;
- отстранете ја натрупаната трева вадејќи ја од отворот на испустот на каналот.

7.5.3 Чистење на вреќата (само кај модели со задно собирање)

- Извадете ја вреќата за собирање
- Протресете ја за да ги исфрлите остатоците од трева и земја
- Ставете ја вреќата и почнете да ја миете внатрешноста на плочата со уредот со сечивото (пасус 7.4.4-а). Кога ќе завршите со миеење, вреќата треба да се извади, испразни, испере и да се постели за да се исуши побргу.

7.5.4 Чистење на плочата со уредот со сечивото

Исчистете ја темелно плочата со уредот со сечивото за да ги отстраните сите остатоци од трева и ѓубре.

 **Оддалечете ги луѓето или животните од околината додека ја чистите плочата со уредот со сечивото**

- а. Чистење на внатрешниот дел**
Миеењето на внатрешноста на плочата со уредот со сечивото и на каналот за исфрлање треба да се изведе на цврст терен со:
- со поставени вреќа за собирање и заштита за задниот испуст (само кај модели со задно собирање)

- со поставен дефлектор за страничниот испуст (само кај модели со страничен испуст)
 - седнат оператор;
 - поставете ја плочата со уредот со сечивото во највисоката позиција «1»;
 - мотор во движење
 - преносот е во лер
 - исклучен уред со сечивото
- Поврзувајте ја наизменично цевката за вода во соодветните приклучоци (сл. 29.A; сл. 30.A), внимавајќи водата да се одлева од сите нив. Уредот со сечивото треба да се движи;

ВАЖНО За да не ја оштетите добрата функционалност на електромагнетската спојка:

- избегнувајте спојката да стапи во контакт со маслото;
- не насочувајте млаз со вода под висок притисок директно кон групата со спојката;
- не чистете ја спојката со бензин.

b. Чистење на надворешниот дел

! **Важно е врз горната страна на плочата со уредот со сечивото да не се акумулираат губре и остатоци од покосена трева за да се одржи оптималното ниво на ефикасност и безбедност на машината.**

За чистење на горниот дел на плочата со уредот со сечивото:

- спуштете ја докрај плочата со уредот со сечивото (позиција «1»);
- дувајте со млаз компримиран воздух кон апаратурата за заштита оддесно и одлево (сл. 29; сл. 30).

7.6 АКУМУЛАТОР

Неопходно е да се одржува правилно одржување на акумулаторот за да се гарантира негова долготрајност. Акумулаторот на машината треба да се полни докрај:

- пред да ја користите машината за првпат по купувањето;
- пред подолг период на неактивност (повеќе од 30 дена) (пасус 9);
- пред употреба по подолг период на неактивност.

– прочитајте и почитувајте ги внимателно постапките за полнење опишани во упатството за акумулаторот. Ако не ја почитувате постапката за полнење на акумулаторот, треба да проверите дали

има непоправливи штети на акумулаторот. Празниот акумулатор **треба** да се наполни што е можно поскоро.

ВАЖНО Полнењето треба да се изведе со приклучок со постојан напон. Други системи за полнење може да го оштетат трајно акумулаторот.

- Машината се доставува со конектор (сл. 31.A) за полнење за да се поврзе конекторот во соодветниот полнач за одржување којшто се доставува (ако е предвидено) или може да се добие на барање (пасус 15.2).

ВАЖНО Овој конектор треба да се користи само за поврзување на полначот за одржување којшто го предвидел производителот. За да го користите:

- следете ги инструкциите дадени во соодветното упатство за употреба;
- следете ги инструкциите дадени во упатството за акумулаторот;

7.7 НАВРТКИ И ШРАФОВИ ЗА ФИКСИРАЊЕ

- Сите завртки, навртки и лостови одржувајте ги соодветно зацврстени за да сте сигурни дека косачката е безбедна за работа.

8. ВОНРЕДНО ОДРЖУВАЊЕ

8.1 БЕЗБЕДНОСНИ ПРЕПОРАКИ

! **Треба веднаш да контактирате со застапникот или со специјализиран центар за сервисирање кога ќе најдете на неправилности во работата:**

- на сопирачната
- на вклучувањето или исклучувањето на уредот со сечивото
- на ставањето на погонот во брзина за движење напред или назад

8.2 ПЛОЧА СО УРЕДОТ СО СЕЧИВОТО /УРЕД СО СЕЧИВО

8.2.1 Порамнување на плочата со уредот со сечивото

Добрата регулација на плочата со уредот со сечивото е неопходна за еднакво покосен тревник (сл. 32).

Проверете го притисокот во пневматиците ако косењето е неправилно (пасус 6.1.3). Ако тоа не доведе до рамномерно косење, треба да се обратите кај застапникот за регулирање на порамнувањето на плочата со уредот со сечивото.

8.2.2 Уред со сечивото

Уредот со сечивото не е доволно наострен и ја кине тревата така што тревникот пожолтува.

⚠ Сите операции што се поврзани со уредот со сечивото (вадење, остреење, изедначување, поправка, повторно ставање и/или замена) се одговорни работи и изискуваат специфична компетентност покрај соодветни алати. Од безбедносни причини, истите треба секогаш да ги извршува специјализиран сервисен центар.

⚠ Секогаш заменувајте го блокот со уредот со сечивото ако е оштетен, изабен или деформиран, користејќи ги оригиналните шрафови за да се одржи рамнотежата.

ВАЖНО Неопходно е сечивата да се менуваат во пар, особено кога има значителна разлика на искористеноста.

ВАЖНО Секогаш користете оригинален уред со сечиво, коишто се посочени во табелата "Технички податоци".

Заради развојот на производот, уредите со сечива наведени во табелата "Технички податоци" треба со време да се заменат со други со соодветни карактеристики за замена и функционална безбедност.

8.3 ЗАМЕНА НА ПРЕДНИ / ЗАДНИ ТРКАЛА

8.3.1 Воведни операции

ВАЖНО Користете соодветен уред за подигање, на пример дигалка со пантограф.

Пред да пристапите кон замена на гумите, спроведете ги следните дејства:

- Извадете ја целата дополнителна опрема.
- Поставете ја машината на цврста и рамна површина којашто ја обезбедува стабилноста на машината.
- Активирајте ја спирачката за мирување.
- Застанете го моторот.

- Извадете го клучот;
- Поставете ја дигалката кај точката за подигање во близина на гумата што треба да се замени (пасус 8.3.2; пасус 8.3.3).
- Проверете дали дигалката е нормално поставена во однос на теренот.

8.3.2 Избор и поставување на дигалката кај задните тркала

Поставете дрвени клинови (сл. 33.А) во основата на гумата (сл. 33.В, странично кај гумата што треба да се замени (сл. 33.С).

Нај модели со задно собирање:

- Максималната можна висина на затворена дигалка е 110 мм. (сл. 33)
- Поставете ја дигалката под задната плоча (сл. 34.А), на 180 мм од страничниот раб.

Нај модели со страничен испуст:

- Максималната можна висина на затворена дигалка е 110 мм. (сл. 35)
- Поставете ја дигалката под задната оска, кај точката посочена на сликата (сл. 36.А).

ЗАБЕЛЕШКА Дигалка поставена како што е опишано во овој пасус овозможува подигање на целата гума што треба да се замени.

8.3.3 Избор и поставување на дигалката кај предните тркала

1. Поставете дрвени клинови (сл. 37.А) во основата на гумата (сл. 37.В), што се наоѓа одзади кај гумата што треба да се замени (сл. 37.С).
2. Максималната можна висина на затворена дигалка е 110 мм.
3. Поставете на дигалката (сл. 38.А) едно квадратно парче дрво (сл. 38.В) до димензии од околу 10 x 10 см.

ЗАБЕЛЕШКА Парчето дрво спречува оштетување на предната оска.

4. Дигајте ја дигалката внимавајќи парчето да се потпира на шасијата и на цврстите делови (сл. 38.С).

ЗАБЕЛЕШКА Во текот на оваа фаза, држете го парчето на дигалката со едната рака,

ЗАБЕЛЕШКА Така поставената дигалка овозможува подигање на целата предна оска.

8.3.4 Замена на гумата

ВАЖНО Проверете дали машината е стабилна и цврсто поставена во текот на дигањето. Ако забележите нешто ненормално, веднаш спуштете ја дигалката, проверете и разрешете ги можните проблеми и подигнете ја одново.

1. Извадете го напакот (сл. 39.A).
2. Подигнете доволно за да може да ја извадите лесно гумата.
3. Со помош на клешти, извадете ги еластичниот прстен (сл. 39.B) и потпорниот мутер (сл. 39.C)
4. Извадете ја гумата што треба да се замени.
5. Нанесете маст на оската (сл. 39.D).
6. Поставете ја новата гума.
7. Поставете ги правилно потпорниот мутер и еластичниот прстен.

ВАЖНО Проверете дали задните гуми се на иста висина (сл. 40.A). Разликата на надворешниот дијаметар меѓу двете гуми (сл. 40.B) не треба да надминува 8-10 мм. Ако има разлика, за да избегнете нерамно косење, регулирајте го порамнувањето на уредот со сечивото во авторизиран сервисен центар.

8.3.5 Поправка и замена на пневматиците

Гумите се тубелес и затоа секоја замена или поправка заради дупчење треба да се направи кај специјализиран поправач на гуми согласно предвидениот начин за тој тип на обложување.

8.4 ЕЛЕКТРОНСКА ПЛОЧА

Електронската плоча е компонента што се наоѓа под таблата со инструменти и се грижи за безбедноста на машината.

8.4.1 Уред за заштита на плочата (само кај модели со задно собирање)

- Електронската плоча се наоѓа под контролната табла и е опремена со заштита за автоматско обновување којашто го прекинува колото во случај на дефект на електричната инсталација (поглавје 14).

8.4.2 Осигурувач за заштита на плочата (само кај модели со страничен испуст)

- Електронската плоча се наоѓа под контролната табла и е опремена со заштита за автоматско обновување којашто го прекинува колото во случај на дефект на електричната инсталација (поглавје 14).

8.5 ЗАМЕНА НА ОСИГУРУВАЧ

На машината има неколку осигурувачи (сл. 40.A) со различна моќност, а нивните функции и карактеристики се како што следи:

- Осигурувач од 10 A = за заштита на главните кола и за напојување на електронската плоча и доколку се активира, предизвикува застанување на машината **само кај модели со заден испуст** и гаснење на сијаличките на контролната табла (пасус 5.11)
- Осигурувач од 25 A = за заштита на колото за полнење каде интервенцијата се манифестира со продолжена неможност за полнење на акумулаторот со што се оневозможува палењето.

Моќноста на осигурувачот е посочена на самиот осигурувач.

ВАЖНО Прегорениот осигурувач треба секогаш да се замени со соодветен со еднаква моќност, никогаш поразлична.

Во случај кога проблемот не е решен, консултирајте се со застапникот.

8.6 ЗАМЕНА НА СИЈАЛИЧКИТЕ

8.6.1 Тип "I" - електрични сијалички

- Сијаличките (18W) се вметнати на фасонка и се вадат со вртење обратно од стрелките на часовникот со помош на пинцета (сл. 41)

8.6.2 Тип "II" - ЛЕД-сијалички

- Отшрафете го прстенот (сл. 42.A) и извадете го конекторот (сл. 42.B). Извадете ја ЛЕД-сијаличката (сл. 42.C), фиксирана со шrafoви (сл. 42.D).

8.7 ЗАДНА ОСНА

- Се состои од запечатен моноблок и не треба да се одржува. Се доставува со трајно полнење за подмачкување и нема потреба од замена или надополнување.

9. ОДЛОЖУВАЊЕ

Кога машината треба да се одложи на период подолг од 30 дена:

1. Оставете го моторот да се излади
2. Откачете ги каблите на акумулаторот и чувајте на суво и проветрено место.
3. Испразнете го резервоарот за гориво (пасус 7.2.2) и следете ги насоките во упатството за моторот.
4. Исчистете ја темелно машината.
5. Проверете дали на машината има оштетувања. Ако е потребно, контактирајте со овластен сервисен центар.
6. Одложете ја машината:
 - со спуштена плоча со уредот со сечивото
 - во сува просторија
 - и засолнета од ложи временски услови
 - и покриена со шаторско крило по можност (пасус 15.4)
 - и на место надвор од дофатот на децата.
 - уверувајќи дека сте ги тргнале клучевите и опремата што ја користевте при одржувањето.

Кога треба да ја запалите машината:

- Проверете дали тече бензин од цревото, отворот за горивото и од карбураторот.
- Поставете ја машината како што е посочено во поглавјето 6. Употреба на машината".

10. ДВИЖЕЊЕ И ТРАНСПОРТ

- Кога ја транспортирате машината:
 - исклучете го уредот со сечивото;
 - поставете ја плочата со уредот со сечивото во највисоката позиција;
 - изгасете го моторот;
- Кога ја носите машината со возило или на приколка:
 - користете пречки за отпор со соодветна должина и ширина,
 - товарете ја машината со изгаснат мотор, со клучот за палење изваден од лежиштето на машината, без управувач и без притисок, ангажирајќи соодветен број на лица,

- затворете го доводот за гориво (ако е предвидено).
- спуштете ја плочата со уредот со сечивото
- активирајте ја сопирачката за мирување;
- поставете ја на начин да не претставува опасност за никого;
- цврсто блокирајте ја во текот на транспортот со јажиња или синцири за да избегнете превртување и можно оштетување и истекување на горивото.

11. ПОМОШ И ПОПРАВКА

Ова упатство ги претставува сите неопходни индикации за управување со машината и за правилно одржување што ги извршува корисникот. Сите интервенции за регулација и одржување што не се опишани во ова упатство треба да ги спроведе застапникот или специјализиран сервисен центар бидејќи знаа како и ги имаат неопходните инструменти со коишто работата ќе се заврши правилно, земајќи го во предвид првобитниот степен на безбедност и условите на машината. Сите операции што се изведени на несоодветен начин и од неквалификувани лица придонесуваат да се изгуби секоја форма на гаранција и секој облик на обврска на производителот.

- Само овластените сервиси за помош може да ги извршуваат поправките и одржувањето што се под гаранција.
- Овластените сервисни центри користат само оригинални резервни делови. Оригиналните резервни делови и дополнителна опрема се специјално дизајнирани за машината.
- Резервни делови и дополнителна опрема што не се оригинални и не се одобрени - употребата на неоригинални резервни делови и дополнителна опрема ја загрозува безбедноста на машината и го ослободува производителот од сите обврски и одговорности.
- Препорачуваме да ја однесете машината во овластен сервисен центар секојпат кога треба да се работи на одржување, поправка или проверка на безбедносните уреди.

12. ОПСЕГ НА ГАРАНЦИЈАТА

Гаранцијата ги покрива сите штети на материјалите и производството. Корисникот треба внимателно да ги следи сите упатства кои се дадени до приложената документација.

Гаранцијата не ги покрива штетите настанати затоа што:

- Не сте се запознале со приложената документација.
- Не сте внимателни.
- Употребата и монтирањето не се правилни или конзистентни.
- Се користат резервни делови коишто не се оригинални.
- Се користи дополнителна опрема која не е одобрена ниту доставена од производителот.

Гаранцијата не покрива и:

- Нормално абеење на потрошните материјали како што се ремените на преносот, фаровите, гумите, сечивата, безбедносните ремени и јажиња.
- Нормално абеење.
- Мотори. Опфатени се со гаранцијата на производителот на моторот под одредени услови и состојби.

Купувачот е заштитен со соодветните државни закони. Правата на купувачот кои се предвидени во дадените државни закони на ниеден начин не ја лимитираат оваа гаранција.

13. ТАБЕЛА ЗА ОДРЖУВАЊЕ

Полињата од страна ви дозволуваат да ги прибележите датумот или часовите на работа кога била направена интервенцијата.

Интервенција	Период (час)	Сработено	(датум или час)	Забелешка
МАШИНА				
Безбедносни контроли / проверка на командите	Пред секоја употреба			пасус 6.2
Контрола на притисокот во гумите	Пред секоја употреба			пасус 6.1.3
Монтирање/проверка на заштитата на излезот	Пред секоја употреба			пасус 6.1.4
Општо чистење и контрола	На крајот на секоја употреба			пасус 7.4
Проверете дали има оштетувања на машината. Ако е потребно, контактирајте со овластен сервисен центар.	На крајот на секоја употреба			-
Полнење на батеријата	Пред одложување			пасус 7.5
Контрола на сите спојки	25			
Проверете го фиксирањето и изостреноста на уредот со сечивото	25			***
Контрола на ременот за пренос	25			***
Проверете го ременот за командата на уредот со сечивото	25			***
Контрола на сопирачката	25			***
Контрола на погонот	25			***
Проверете го активирањето и сопирачката за уредот со сечивото	25			***
Генерално подмачкување	25			****
Замена на уредот со сечивото	100			***

* Проверете во упатството за моторот за комплетниот список и периодите

** Контактирајте со застапникот при првите знаци на дефекти

*** Работа што треба да ја изведе застапникот или специјализиран центар за сервисирање

**** Општото подмачкување на сите делови треба да се изведува секојпат кога има подолг период на неактивност на машината

Интервенција	Период (час)	Сработено (датум или час)					Забелешка
Замена на ременот за пренос	-						** / ***
Заменете го ременот за командата на уредот со сечивото	-						** / ***
МОТОР							
Контрола/дополнување гориво	Пред секоја употреба						пасус 7.2
Контрола / дополнување масло во моторот	Пред секоја употреба						пасус 7.3
Замена на маслото за моторот	...						*
Контрола и чистење на филтерот за воздух	...						*
Замената на филтерот за воздух	...						*
Контрола на филтерот за бензин	...						*
Замена на филтерот за бензин	...						*
Контрола и чистење на контактите на свеќичката	...						*
Замена на свеќичката	...						*

* Проверете во упатството за моторот за комплетниот список и периодите

** Контактирајте со застапникот при првите знаци на дефекти

*** Работа што треба да ја изведе застапникот или специјализиран центар за сервисирање

*** Општото подмачкување на сите делови треба да се изведува

секојпат кога има подолг период на неактивност на машината

14. НЕСООДВЕТНА РАБОТА

НАЈДЕНА	МОЖНА ПРИЧИНА	РЕШЕНИЕ
1. Со клучот поставен во позиција за движење «MARClA», сијаличката уште свети (само нај модели со задно собирање)	Интервенција на заштитата на електронската плоча заради:	Ставете го клучот во позиција «ЗАСТАНУВАЊЕ» и побарајте ја причината за грешката:
	батеријата е лошо поврзана	проверете ги поврзувањата (пасус 4.4)
	сменет е поларитетот на акумулаторот	проверете ги поврзувањата (пасус 4.4).
	целосно празна батерија	наполнете ја батеријата (пасус 7.5)
	осигурувачот е прегорен	заменете го осигурувачот (10A) (пасус 8.5).
	електронската плоча е мокра	исушете со топол воздух
2. Со клучот поставен во «ПАЛЕЊЕ», сијаличката засветува и моторчето за палење не се активира (само нај модели со задно собирање)	нема можност за палење	проверете дали се почитувани условите за усогласеност (пасус 6.2.2)

Контактирајте со застапникот за помош ако проблемите опстојуваат откако сте ги направиле горепосочените операции.

НАЈДЕНА	МОЖНА ПРИЧИНА	РЕШЕНИЕ
3. Со клучот поставен во «ПАЛЕЊЕ», сијаличката се гаси и моторчето за палење не се активира (само кај модели со задно собирање)	недоволно наполнета батерија	наполнете ја батеријата (пасус 7.5)
	дефект на релејот за палење	контактирајте со застапникот
4. Со клучот поставен во «ПАЛЕЊЕ», сијаличката засветува и моторчето за палење не се активира (само кај модели со странично исфрлање)		Ставете го клучот во позиција «ЗАСТАНУВАЊЕ» и побарајте ја причината за грешката:
	нема можност за палење	проверете дали се почитувани условите за усогласеност (пасус 6.2.2)
	батеријата е лошо поврзана	проверете ги поврзувањата (пасус 4.4)
	сменет е поларитетот на акумулаторот	проверете ги поврзувањата (пасус 4.4)
	целосно празна батерија	наполнете ја батеријата (пасус 7.5)
	осигурувачот е прегорен	заменете го осигурувачот (10A) (пасус 8.5).
	електронската плоча е мокра	исушете со топол воздух
	дефект на релејот за палење	контактирајте со застапникот
5. Со клучот поставен во «ПАЛЕЊЕ», моторот работи, но не се движи	недоволно наполнета батерија	наполнете ја батеријата (пасус 7.5)
	нема бензин	проверете го нивото во резервоарот (пасус 7.2.1)
		отворете го доводот (ако е предвиден) (пасус 6.4)
		проверете го филтерот за бензин
дефект при палењето	проверете ја фиксираноста на капачето на свеќичката	
	проверете дали електродите се исчистени и на правилно растојание	
6. Потешкотии при палење или неправилна работа на моторот	проблеми со согорување	исчистете или заменете го филтерот за воздух
		испразнете го резервоарот и ставете ново гориво
		проверете го и ако е потребно, заменете го филтерот за бензин
7. Намалување во работата на моторот за време на косењето	зголемена брзина за движење наспроти висината на тревата	намалете ја брзината на движење и/или подигнете ја висината за косење (пасус 6.5.4)
8. Моторот се гаси во текот на работата	интервенција со безбедносните мерки	проверете дали се почитувани условите за усогласеност (пасус 6.2.2)
	прегорен осигурувач за струјното коло или грешка во електричната инсталација (само кај модели со страничен испуст)	Побарајте и отстранете ја причината за дефект за да избегнете повторување на прекинот
		Заменете го осигурувачот (10A) (пасус 8.5). Ако прекините се појавуваат повторно, контактирајте со продавачот

Контактирајте со застапникот за помош ако проблемите опстојуваат откако сте ги направиле горепосочените операции.

НАЈДЕНА	МОЖНА ПРИЧИНА	РЕШЕНИЕ
9. Моторот застанува во текот на работата и се гаси сијаличката (само кај модели со задно собирање)	Интервенција на заштитата на електронската плоча заради:	Ставете го клучот во позиција за застанување «ARRESTO», почекајте неколку секунди за да видите дали колото ќе се обнови автоматски и:
	сменете го поларитетот на батеријата	проверете ги поврзувањата (пасус 4.4)
	неправилна работа на регулаторот за полнење на батеријата	проверете ги поврзувањата за батеријата (пасус 4.4) проверете дали има батерија
	електрично коло	контактирајте со застапникот
10. Уредот со сечивото не се вклучува или не застанува веднаш откако ќе се исклучи	проблеми со системот за вклучување	контактирајте со застапникот
11. Неправилно косење и незадоволително собирање (само кај модели со задно собирање)	плочата со уредот со сечивото не е рамна со теренот	проверете го притисокот во гумите (пасус 6.1.3) воспоставете го порамнувањето на плочата со уредот со сечивото во однос на теренот (пасус 8.2.1)
	уредот со сечивото не работи	контактирајте со застапникот
	зголемена брзина за движење наспроти висината на тревата за косење	намалете ја брзината на движење и/или подигнете уредот со сечивото (пасус 6.5.4) проверете дали тревата е сува
	каналот е зачепен	извадете ја вреќата за собирање и испразнете го каналот (пасус 7.4.2)
12. Неравномерно косење (само кај модели со страничен испуст)	плочата со уредот со сечивото не е рамна со теренот	проверете го притисокот во гумите (пасус 6.1.3) воспоставете го порамнувањето на плочата со уредот со сечивото во однос на теренот (пасус 8.2.1)
	уредот со сечивото не работи	контактирајте со застапникот
13. Ненормални вибрации во текот на работата	плочата со уредот со сечивото е полна со трева	исчистете ја плочата со уредот со сечивото 7.4.4)
	уредот со сечивото е изместен или разлабавен	контактирајте со застапникот
	разлабавени делови за фиксирање	проверете ги и затегнете ги шрафовите за фиксирање на моторот и шасијата
14. Активираната сопирачка не е ефикасна	сопирачката не е регулирана правилно	контактирајте со застапникот
15. Движењето не е рамномерно, погонот не функционира соодветно при исначување или машината не работи	проблеми со ремените или со уредот за спојување	контактирајте со застапникот
16. Со моторот во движење и со притиснат педал за погонот, машината не се поместува (модели со хидростатички пренос)	рачката за блокирање е во положба за блокиран пренос	вратете ја во положба за активиран пренос (пасус 5.13)

Контактирајте со застапникот за помош ако проблемите опстојуваат откако сте ги направиле горепосочените операции.

НАЈДЕНА	МОЖНА ПРИЧИНА	РЕШЕНИЕ
17. Машината почнува да вибрира на невообичаен начин и/или има удрено во стран предмет	оштетување или разлабавени делови	застанете ја машината и извадете го клучот за палење
		проверете дали има оштетувања
		проверете дали деловите се разлабавени и затегнете ги
		извршете ги проверките, замените или поправките во специјализиран центар

Контактирајте со застапникот за помош ако проблемите опстојуваат откако сте ги направиле горепосочените операции.

15. ДОПОЛНИТЕЛНА ОПРЕМА

15.1 КОМПЛЕТ ЗА "МЕЛЕЊЕ"

Ја дроби ситно покосената трева и ја распределува врз тревникот (сл. 43.A.1, сл. 43.A.2).

15.2 ПОЛНЕЊЕ НА БАТЕРИЈАТА ЗА ИЗДРЖЛИВОСТ

Овозможува одлична ефикасност на акумулаторот во периоди на неактивност, со што се гарантира нивото на оптимално полнење и долготрајност на акумулаторот (сл. 43.B).

15.3 КОМПЛЕТ ЗА ВЛЕЧЕЊЕ

За влечење мала приколка (сл. 43.C)

15.4 ПЛАТНО ЗА ПОКРИВАЊЕ

Ја заштитува машината од нечистотии кога не се користи (сл. 43.D)

15.5 КОМПЛЕТ ЗА ЗАШТИТА СО СТРАНИЧЕН ИСПУСТ

Се користи на местото на вреќата за собирање кога тревата не треба да се собира (сл. 43.E). *(само нај модели со заден испуст).*

15.6 СИНЦИРИ ЗА СНЕГ 18"

Ја подобруваат стабилноста на задните тркала на тревници со снег и

дозволуваат употреба на апаратурата за расчистување снег (сл. 43.F).

15.7 ГУМИ ЗА КАЛ/СНЕГ 18"

Ја подобруваат работата со погонот на снег и кал.

15.8 ПРИКОЛКА

За транспорт на алати и други предмети со ограничување на дадената носивост (сл. 43.H).

15.9 СЕЈАЛКА

За просејување сол или губриво (сл. 43.I)

15.10 ВАЛЈАК ЗА ТРЕВА

За набивање на теренот по сеене или освежување на тревата (сл. 43.J).

15.11 РАСЧИСТУВАЊЕ СНЕГ СО СЕЧИВА

За расчистување и странично нафрлање на исчистениот снег (сл. 43.K).

15.12 СОБИРАЧ ЗА ЛИСЈА И ТРЕВА

За собирање лисја и трева од тревни површини (сл. 43.L).



INHOUDSOPGAVE

1. ALGEMEEN.....	2	6.3 Gebruik op hellend terrein.....	13
2. VEILIGHEIDSVORSCHRIFTEN.....	2	6.4 Starten.....	14
3. LEER DE MACHINE KENNEN.....	5	6.5 Bedrijf.....	14
3.1 Beschrijving machine en beoogd gebruik.....	5	6.6 Stoppen.....	16
3.2 Veiligheidssignalen.....	6	6.7 Na het gebruik.....	17
3.3 Identificatielabel.....	6	7. GEWOON ONDERHOUD.....	17
3.4 Belangrijkste onderdelen.....	6	7.1 Algemeen.....	17
4. MONTAGE.....	7	7.2 Brandstof bijvullen / lediging brandstofreservoir.....	17
4.1 Onderdelen voor de montage.....	7	7.3 Controle, bijvullen, aflaten motorolie ...	18
4.2 Montage van het stuurwiel.....	8	7.4 antiscalp wielotjes.....	18
4.3 Montage van de stoel.....	8	7.5 Reiniging.....	19
4.4 Accu monteren en aansluiten.....	8	7.6 Accu.....	20
4.5 Montage van de voorbumper.....	8	7.7 Moeren en schroeven voor bevestiging.....	20
4.6 Montage van de zijdelingse aflatdeflector (enkel voor modellen met zijdelingse aflat).....	8	8. BUITENGEWOON ONDERHOUD.....	20
4.7 Montage van de zijdelingse versterkingen van de snijgroep (enkel voor modellen met zijdelingse aflat, indien voorzien).....	9	8.1 Veiligheidsaanbevelingen.....	20
4.8 Montage en vervollediging van de achterste plaat (enkel voor modellen met opvang achteraan).....	9	8.2 Snijgroep / snij-inrichtingen.....	20
5. BEDIENINGSELEMENTEN.....	9	8.3 Vervanging van de voorste / achterste wielen.....	21
5.1 Contactslot.....	9	8.4 Elektronische kaart.....	21
5.2 Versnellingscommando.....	9	8.5 Een zekering vervangen.....	22
5.3 Hendel handrem.....	10	8.6 Vervanging lampen.....	22
5.4 Pedaal koppeling / rem (mechanische transmissie).....	10	8.7 Achteras.....	22
5.5 Hendel commando snelheidsverandering (mechanische transmissie).....	10	9. STALLING.....	22
5.6 Rempedaal (hydrostatische transmissie).....	10	10. HANTERING EN TRANSPORT.....	23
5.7 Aandrijfpedaal (hydrostatische transmissie).....	10	11. ASSISTENTIE EN HERSTELLINGEN.....	23
5.8 Ontgrendelingshendel van de hydrostatische aandrijving (hydrostatische transmissie).....	11	12. GARANTIEDEKKING.....	23
5.9 Commando voor het inschakelen en stoppen van de snij-inrichtingen.....	11	13. LABEL ONDERHOUD.....	24
5.10 Toets toelating snijden bij achteruitversnelling.....	11	14. IDENTIFICATIE PROBLEMEN.....	25
5.11 Hendel afstelling maaihoogte.....	11	15. TOEBEHOREN.....	27
5.12 Controlelampje en akoestische signalering (enkel voor modellen met opvang achteraan).....	11	15.1 Kit voor "mulching".....	27
5.13 Hendel kanteling opvangzak (indien voorzien, enkel voor modellen met opvang achteraan).....	11	15.2 Batterij-oplader voor behoud.....	27
6. GEBRUIK VAN DE MACHINE.....	12	15.3 Trekset.....	27
6.1 Voorafgaande werkzaamheden.....	12	15.4 Afdekzeil.....	27
6.2 Veiligheidscontroles.....	12	15.5 Kit achterste aflatbeveiliging.....	27
		15.6 Sneeuwkettingen 18".....	27
		15.7 Mudderwielen / sneeuwwielen 18".....	28
		15.8 Aanhangert.....	28
		15.9 Verspreider.....	28
		15.10 Rol voor gras.....	28
		15.11 Sneeuwruimer met sneeuwschuif.....	28
		15.12 Opvangert voor bladeren en gras ..	28

1. ALGEMEEN

1.1 HOE DE HANDLEIDING LEZEN

In de tekst van de handleiding worden enkele paragrafen, die gegevens van bijzonder belang bevatten met betrekking tot de veiligheid of de werking, gekenmerkt door diverse symbolen die de volgende betekenis hebben:

OPMERKING of **BELANGRIJK** *verstrekt nadere gegevens of andere elementen ter aanvulling op hetgeen daarvoor vermeld is, om te voorkomen dat de machine beschadigd wordt of dat er schade veroorzaakt wordt.*

Het symbool  wijst op een gevaar. Veronachtzaming van de waarschuwing leidt tot mogelijke persoonlijke letsels of letsels aan anderen en/of schade.

De paragrafen die aangegeven zijn met een grijze stippen-boord wijzen op optionele kenmerken die niet aanwezig zijn op alle modellen die in deze handleiding beschreven zijn. Controleer of het kenmerk aanwezig is op het model in kwestie.

De aanwijzingen "voor", "achter", "rechts" en "links" hebben betrekking op de werkpositie van de bediener.

1.2 REFERENTIES

1.2.1 Afbeeldingen

De afbeeldingen in deze gebruiksaanwijzingen zijn genummerd 1, 2, 3 enz.

De onderdelen die op de afbeeldingen zijn aangegeven, zijn gekentekend met de letters A, B, C enz.

Een verwijzing naar het onderdeel C in afbeelding 2 wordt aangegeven met de tekst: "Zie afbeelding 2.C" of eenvoudigweg "(Afb. 2.C)".

De afbeeldingen zijn indicatief. De effectieve delen kunnen wijzigen ten opzichte van wat aangegeven is.

1.2.2 Titels

De handleiding is onderverdeeld in hoofdstukken en paragrafen. De titel van de paragraaf "2.1 Training" is een ondertitel van "2. Veiligheidsvoorschriften". De verwijzingen naar titels of paragrafen zijn aangegeven met de afkorting hfdst. of par. en het desbetreffende nummer. Voorbeeld: "hfdst. 2" of "par. 2.1"

2. VEILIGHEIDSVOORSCHRIFTEN

2.1 TRAINING

 **Zorg dat u vertrouwd raakt met de bedieningsknoppen en in staat bent de machine op de juiste wijze te gebruiken. Leer de motor snel af te zetten. Het niet in acht nemen van de voorschriften en instructies kan brand en/of ernstige letsels veroorzaken.**

- Laat nooit toe dat de machine gebruikt wordt door kinderen of door personen die niet vertrouwd zijn met deze aanwijzingen. De minimale leeftijd van de gebruiker kan landelijk gereguleerd zijn.
- Gebruik de machine nooit indien de gebruiker vermoeid of onwel is, of indien hij geneesmiddelen, drugs, alcohol of andere stoffen ingenomen heeft die een negatieve invloed kunnen hebben op zijn reactievermogen en aandacht.
- Vervoer geen kinderen of andere passagiers.
- Denk eraan dat de persoon die de machine bedient of de gebruiker aansprakelijk is voor ongevallen en onvoorziene gebeurtenissen die personen of hun eigendommen kunnen overkomen. Het valt onder de verantwoordelijkheid van de gebruiker om de risico's, die het terrein waarop hij moet werken met zich mee kan brengen, te beoordelen en om alle nodige voorzorgsmaatregelen te treffen met het oog op zijn eigen veiligheid en die van anderen, met name op hellingen, hobbelige, gladde of instabiele terreinen.
- Indien men de machine aan derden wil geven of lenen, moet men zich ervan verzekeren dat de gebruiker de gebruiksaanwijzingen in dit handboek doorneemt.

2.2 VOORAFGAANDE WERKZAAMHEDEN

Persoonlijke beschermingsmiddelen (PBM)

- Draag geschikte kledij, stevige werkschoenen met antislipzolen en een lange broek. Bedien de machine niet met blote voeten of met open sandalen. Draag gehoorsbeschermingen.
- Draag geen sjaal, hemd, halsketting, armbanden, kledij met losse delen, of met bandjes of dassen of andere hangende of wijde accessoires die vastgegrepen kunnen worden door de machine of voorwerpen en materiaal aanwezig op de werkplaats.
- Lang haar wordt zorgvuldig bijeengebonden.

Werkzone / Machine

- Controleer grondig de hele werkzone en verwijder alles wat van door de machine

weg zou kunnen uitgestoten worden of de snij-inrichting/draaiende organen zou kunnen beschadigen worden (keien, takken, ijzerdraad, beenderen, enz.).

Benzinemotoren: brandstof

 **GEVAAR!** De brandstof is zeer ontvlambaar.

- Bewaar de brandstof in speciale houders die daarvoor gehomologeerd zijn, op een veilige plaats, uit de buurt van warmtebronnen of naakte vlammen.
- Laat de houders en de opslagzone van de benzine vrij van resten van gras, bladeren of te grote hoeveelheden vet.
- De recipiënten moeten buiten het bereik van kinderen bewaard worden.
- Rook niet tijdens het tanken of het bijvullen van brandstof of elke keer wanneer men met de brandstof werkt.
- Gebruik een trechter om brandstof bij te vullen, en doe dit enkel in de open lucht.
- Vermijd inademing van de dampen van de brandstof.
- Als de motor aanstaat of warm is mag u geen brandstof toevoegen of de dop van de benzinetank afdraaien.
- Open de dop van het reservoir langzaam om de interne druk geleidelijk aan af te laten.
- Breng geen vlammen nabij de opening van het reservoir om de inhoud ervan te controleren.
- Als u brandstof gemorst hebt, mag u de motor niet starten maar dient u de machine uit de buurt van de plek waar u de brandstof gemorst hebt te brengen en voorkomen dat er brand ontstaat. U dient te wachten totdat de brandstof verdampt is en de dampen opgelost zijn.
- Reinig onmiddellijk elk spoor van brandstof dat op de machine of op de grond gelekt is.
- Draai de dop altijd weer goed op het brandstofreservoir en op de houder van de brandstof.
- Start de machine nooit op de plaats waar de brandstof bijgevoerd werd; de motor moet steeds gestart worden op een afstand van minstens 3 meter van de plaats waar de brandstof bijgevoerd werd.
- Zorg ervoor dat de brandstof niet in aanraking komt met de kledij en trek in ieder geval steeds nieuwe kleren aan vooraleer de motor op te starten.

2.3 TIJDENS HET GEBRUIK

Werkzone

- Schakel de motor niet aan in gesloten ruimtes, waar er zich gevaarlijke koolstofmonoxidedampen kunnen

vormen. De machine dient altijd in de open lucht of in een goed geventileerde ruimte gestart te worden! Denk er altijd aan dat de uitlaatgassen giftig zijn!

- Richt, tijdens het opstarten van de machine, de geluidsdemper en dus de uitlaatgassen nooit naar ontvlambare materialen.
- Gebruik de machine niet in omgevingen met gevaar op ontploffing, in aanwezigheid van ontvlambare vloeistoffen, gas of stof. Elektrische contacten of mechanische wrijvingen kunnen vonken veroorzaken die het stof of de dampen kunnen doen ontbranden.
- Enkel bij daglicht of met goed kunstmatig licht en bij goede zichtbaarheid reinigen.
- Verwijder personen, kinderen en dieren uit de werkzone. De kinderen moeten onder toezicht van een andere volwassene staan.
- Werk niet op nat gras, bij regen of bij risico op onweer, in het bijzonder wanneer er kans op bliksem bestaat.
- Let bijzonder goed op de onregelmatigheden van het terrein (drempels, geulen), op de hellingen, op verborgen gevaren en op de aanwezigheid van eventuele hindernissen die de zichtbaarheid zouden kunnen beperken.
- Wees zeer voorzichtig nabij ravijnen, grachten of dijken. De machine kan omkantelen indien een wiel over de rand gaat of indien de rand inzakt.
- Let op in geval van hellende terreinen, waar bijzondere aandacht vereist is om omkantelen of verlies van controle over de machine te vermijden. De voornaamste oorzaken waardoor de macht over het stuur kwijt geraakt kan worden zijn:
 - Onvoldoende grip van de wielen
 - Overdreven snelheid
 - Niet passende remming
 - De machine is niet geschikt voor het doel waarvoor zij gebruikt wordt
 - Gebrek aan kennis van de gevolgen die de toestand waarin het terrein zich bevindt kan hebben;
 - Onjuist gebruik als trekvoertuig.

Gedrag

- Laat u tijdens het rijden niet afleiden, behoud de nodige concentratie.
- Let op wanneer u achteruit of achterwaarts rijdt. Kijk achteruit voor en tijdens het achteruit rijden om u ervan te verzekeren dat er geen hindernissen zijn.
- Let op wanneer u lasten trekt of zware uitrustingen gebruikt;
 - Gebruik voor de trekstangen alleen de goedgekeurde bevestigingspunten;
 - Neem geen scherpe bochten. Let op bij het achteruit rijden;

- Gebruik tegengewichten of gewichten op de wielen wanneer dit wordt aangeraden in de gebruiksaanwijzing.
- Let op bij het gebruik van opvangzakken en toebehoren die de stabiliteit van de machine kan wijzigen, in het bijzonder op hellingen.
- Houd altijd de handen en voeten ver van de snij-inrichting, zowel wanneer de motor gestart wordt als tijdens het gebruik van de machine.
- Let op: het snij-element blijft gedurende enkele seconden na zijn afkoppeling of na uitschakeling van de motor draaien.
- Let goed op de snijgroep met meerdere snij-inrichtingen, aangezien een draaiende snij-inrichting ook de andere zou kunnen doen draaien.
- Blijf steeds op afstand van de aflaattoening.
- Raak de delen van de motor die zich tijdens het gebruik opwarmen, nooit aan. Risico op brandwonden.
- Laat de machine niet stilstaand in hoog gras met de motor draaiend, om risico op brand te vermijden.

 In geval van breuken of ongevallen tijdens het werk, dient men de motor onmiddellijk stil te zetten en de machine te verwijderen om geen verdere schade te berokkenen; in geval van ongevallen met persoonlijke letsels of letsels aan derden, dient men onmiddellijk de meest geschikte eerste-hulp-procedures te volgen voor de situatie en zich tot een gezondheidsstructuur te richten voor de nodige zorgen. Verwijder zorgvuldig eventuele resten die schade of letsels aan personen of dieren kunnen veroorzaken indien ze onopgemerkt blijven.

Beperkingen voor het gebruik

- Gebruik de machine nooit wanneer de beveiligingen beschadigd zijn, ontbreken of niet correct geplaatst zijn (opvangzakken, zijdelingse aflaattoeschermering, achterste aflaattoeschermering).
- Gebruik de machine niet indien de toebehoren/werktuigen niet op de voorziene plaatsen geïnstalleerd zijn.
- De aanwezige veiligheidsinrichtingen/microschakelaars niet uitschakelen, afschakelen, verwijderen of schenden.
- Overbelast de machine niet en gebruik geen kleine machine om zware werken te verrichten; het gebruik van een machine met aangepaste afmetingen zal de risico's beperken en de kwaliteit van het werk verbeteren.
- De machine is niet goedgekeurd om op de openbare weg te rijden. Ze mag (volgens het Wegverkeersreglement)

uitsluitend gebruikt worden op privé-terrein dat voor verkeer gesloten is.

2.4 ONDERHOUD, STALLING

Regelmatig onderhoud en een correcte stalling garanderen de veiligheid van de machine en het niveau van de performance.

Onderhoud

- Gebruik de machine nooit als er onderdelen versleten of beschadigd zijn. De defecte of beschadigde onderdelen moeten vervangen en niet gerepareerd worden.
- Om het risico op brand te verminderen, moet men regelmatig controleren of er geen lekken van olie en/of brandstof zijn.
- Tijdens de afstellingen van de machine, moet men erop letten dat de vingers niet tussen de bewegende snij-inrichting en de vaste delen van de machine geklemd raken.

 Het niveau van het geluid en van de trillingen dat aangegeven is in deze handleiding, zijn de maximale waarden voor het gebruik van de machine. Het gebruik van een niet gebalanceerd maai-element, een overdreven snelheid van de beweging en gebrek aan onderhoud hebben een negatieve invloed op het geluidsniveau en op de trillingen. Bijgevolg is het noodzakelijk preventieve maatregelen te treffen om mogelijke schade ten gevolge van een hoog geluidsniveau en stress van trillingen te vermijden; zorg voor het onderhoud van de machine, draag gehoorbescherming, maak pauzes tijdens het werk.

Stalling

- Zet de machine niet met brandstof in de tank in een ruimte waar de brandstofdampen met vlammen, vonken of een warmtebron in aanraking zouden kunnen komen.
- Laat geen houders met restmateriaal in een gesloten ruimte, om het risico op brand te voorkomen.

2.5 BESCHERMING VAN DE OMGEVING

De milieubescherming moet een belangrijk en prioritair aspect vormen voor het gebruik van de machine, ten gunste van de civiele samenleving en de omgeving waarin we leven.

- Wees geen storend element voor uw buren. Gebruik de machine enkel op redelijke uren (niet 's ochtends vroeg of 's avonds laat wanneer dit andere personen zou kunnen storen).
- Volg nauwgezet de plaatselijke normen voor het verwerken van de verpakking,

- olie, brandstof, filters, versleten delen of eender welk element met een sterke invloed op de omgeving; dit afval mag niet met de huisafval weggeworpen worden, maar moet gescheiden worden en aan speciale verzamelcentra toevertrouwd worden, die de recyclage van de materialen zullen verzorgen.
- Volg nauwkeurig de lokale normen op voor de afdanking van het afval.
 - Bij het buiten bedrijf stellen van de machine, mag deze nooit in het milieu achtergelaten worden maar moet ze naar een opvangcentrum gebracht worden, volgens de geldende plaatselijke normen.

3. LEER DE MACHINE KENNEN

3.1 BESCHRIJVING MACHINE EN BEOOGD GEBRUIK

Dit is een grasmaaier met zittende bestuurder.

De machine is voorzien van een motor, die de snij-inrichting inschakelt, beschermd door een carter, en een aandrijvingsgroep die de beweging aan de machine doorgeeft.

De machine is voorzien van achterwiel-aandrijving. De achteras kan voorzien zijn van:

- mechanische transmissie met 5 versnellingen vooruit en 1 achteruit.
- hydrostatische transmissie met oneindig veranderlijke versnellingen vooruit en achteruit ("Hydro").

De bediener kan de machine bedienen en de hoofdcommando's inschakelen terwijl hij steeds op zijn plaats blijft zitten.

De veiligheidsinrichtingen op de machine doen de motor en de snij-inrichting na enkele seconden stilvallen (par. 6.2.2).

3.1.1 Voorzien gebruik

Deze machine is ontworpen en gebouwd voor het maaien van gras.

Deze machine kan, in het algemeen:

- MP 84 / MP 98 Series kan:
 1. het gras maaien en in de opvangzak opvangen
 2. het gras maaien en achteraan op de grond afladen
 3. het gras maaien, fijnmalen en op het gazon achterlaten (effect "mulching").
- SD 98 / 108 Series kan:

4. het gras maaien en zijdelings aflaten
5. het gras maaien, fijnmalen en op het gazon achterlaten (effect "mulching").

Het gebruik van bijzonder toebehoren, voorzien door de Fabrikant als oorspronkelijke uitrusting of afzonderlijk aan te kopen, staat toe dit werk uit te voeren volgens de verschillende werkwijzen die in deze handleiding of in de instructies die met het toebehoren geleverd worden, beschreven zijn. Tegelijkertijd kan de mogelijkheid bijkomend toebehoren te gebruiken (indien voorzien door de Fabrikant) het gebruik ervan uitbreiden naar andere functies, volgens de limieten en condities die beschreven zijn in de instructies die het toebehoren zelf vergezellen.

3.1.2 Onjuist gebruik

- Eender welk ander gebruik, dat afwijkt van wat hierboven beschreven is, kan gevaarlijk zijn en schade berokkenen aan personen en/of zaken. De volgende situaties behoren tot het onjuist gebruik (bijvoorbeeld, maar niet uitsluitend):
 - op de machine of op een aanhangwagen andere personen, kinderen of dieren vervoeren, aangezien deze zouden kunnen vallen en ernstige letsels zouden kunnen opdoen of de veiligheid van de rit in het gedrang zouden kunnen brengen;
 - ladingen trekken of duwen zonder het gebruik van het daarvoor bestemde toebehoren voor het slepen;
 - gebruik van de machine op onstabiele, gladde, bevroren, stenige of oneffen terreinen, in geval van plassen of moerassen die niet toestaan de consistentie van het terrein in te schatten;
 - de snij-inrichting aanschakelen op zones zonder gras;
 - gebruik van de machine voor het verzamelen van bladeren of afval.

BELANGRIJK *Het onjuist gebruik brengt verval van zowel de garantie als de aansprakelijkheid van de fabrikant teweeg waardoor de gebruiker zelf verantwoordelijk is voor schade of letsel die hijzelf of anderen oplopen.*

3.1.3 Type gebruiker

Deze machine is bestemd voor gebruik door consumenten, d.w.z. door niet professionele bedieners. Ze is bestemd voor een amateurieel gebruik.

BELANGRIJK De machine mag steeds slechts door een enkele bediener gebruikt worden.

3.2 VEILIGHEIDSSIGNALLEN

Er zijn verschillende symbolen op de machine aanwezig (afb. 2). Hun taak is de bediener te herinneren aan het gedrag dat hij moet aanhouden om de machine met de nodige aandacht en voorzichtigheid te gebruiken.

Betekenis van de symbolen:



Let op: Lees de aanwijzingen alvorens de machine te gebruiken.



Let op: Haal de sleutel uit het contact en lees de instructies alvorens elke willekeurige onderhouds- of reparatie-ingreep uit te voeren.



Gevaar! Wegschietende voorwerpen: Niet werken zonder de achterste aflaafbeveiliging of de opvangzak erop bevestigd te hebben. (enkel voor modellen met opvang achteraan)



Gevaar! Wegschietende voorwerpen: Niet werken zonder de zijdelingse aflaafdeflector bevestigd te hebben. (enkel voor modellen met zijdelingse aflaaf)



Gevaar! Wegschietende voorwerpen: Houd personen op een afstand



Gevaar! Omkantelen van de machine: Gebruik deze machine niet op hellingen van meer dan 10°



Gevaar! Verminking: Zorg ervoor dat kinderen op een afstand van de machine blijven als de motor aanstaat



Gevaar voor snijwonden. Bewegende snij-inrichtingen. Steek uw handen of voeten niet in de holte van de snij-inrichtingen.



Let op! Houd u op afstand van de hete oppervlakken.

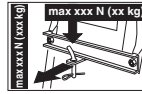

Bij gebruik van de sleepkit, mag het laadvermogen, dat op de sticker staat vermeld, niet worden overschreden en dienen de veiligheidsvoorschriften in acht genomen te worden.



Let op! Gebruik nooit drukknoppen om de aandrijving te reinigen.

BELANGRIJK De beschadigde of onleesbaar geworden labels moeten vervangen worden. Vraag nieuwe labels aan uw eigen geautoriseerd Dienstcentrum.

3.3 IDENTIFICATIELABEL

Het identificatielabel geeft de volgende gegevens aan (afb. 1):

1. Geluidsniveau
2. CE-overeenstemmingskenteken
3. Bouwjaar
4. Vermogen en bedrijfstoerental van de motor
5. Machinemodel
6. Machinetype
7. Serienummer
8. Massa van de machine met lege tank in kg
9. Naam en adres van de fabrikant
10. Type aandrijving
11. Artikelcode

Schrijf de identificatiegegevens van de machine in de vakjes op het label aan de achterkant van de omslag.

BELANGRIJK Gebruik de identificatiegegevens die aangegeven zijn op het identificatielabel van het product bij ieder contact met de geautoriseerde werkplaats.

BELANGRIJK Het voorbeeld van de verklaring van overeenstemming bevindt zich op de laatste pagina's van de handleiding.

3.4 BELANGRIJKSTE ONDERDELEN

De machine is samengesteld uit de volgende hoofdonderdelen, met de volgende functie (afb. 1):

- A. Snijgroep:** dit is het geheel bestaande uit de carter, waarin zich de draaiende snij-inrichtingen bevinden, en de snij-inrichtingen zelf.
- B. Snij-inrichtingen:** dit zijn de elementen die ervoor dienen om het gras te maaien;

de windvleugels die aan de uiteinden zitten bevorderen de afvoer van het gemaaid gras naar het uitwerpkanaal.

- C. **Zijdelingse aflaafdeflector:** dit is een beveiliging die voorkomt dat eventuele voorwerpen, die door de snij-inrichtingen meegenomen worden, ver van de machine weg kunnen schieten (*enkel voor modellen met zijdelingse aflaaf*).
- D. **Uitwerpkanaal:** dit is het verbindingsselement tussen de snijgroep en de opvangzak (*enkel voor modellen met opvang achteraan*).
- E. **Opvangzak:** dient niet alleen om het gemaaide op te vangen, maar vormt bovendien een veiligheidselement, daar het voorkomt dat eventuele voorwerpen, die door de snij-inrichtingen meegenomen worden, ver van de machine weg kunnen schieten (*enkel voor modellen met opvang achteraan*).
- F. **Achterste aflaafbeveiliging** (beschikbaar op aanvraag): wanneer deze op de plaats van de opvangzak gemonteerd is, verhindert ze dat eventuele voorwerpen die door de snij-inrichting opgevangen werden, ver weg van de machine geschoten worden. (*enkel voor modellen met opvang achteraan*).
- G. **Bestuurdersplaats:** dit is de werkplaats van de bestuurder, uitgerust met een sensor die de aanwezigheid van de bestuurder waarneemt met het oog op de werking van de beveiligingssytemen.
- H. **Batterij:** levert de energie om de motor te kunnen starten; de kenmerken en gebruiksvorschriften staan in een specifieke handleiding aangegeven.
- I. **Motor:** brengt de beweging naar zowel de snij-inrichtingen als de wielaandrijving over; de kenmerken en gebruiksvorschriften van de motor staan in een specifieke handleiding aangegeven.
- J. Buffer vooraan: biedt bescherming aan de voorkant van de machine.
- K. Stuur: hiermee kunnen de voorwielen bestuurd worden.

4. MONTAGE

⚠ De veiligheidsnormen die in acht genomen moeten worden, zijn beschreven in hfdst. 2. Neem deze aanwijzingen strikt in acht om geen ernstige risico's of gevaren te lopen.

Om vervoers- en opslagredenen worden sommige onderdelen van machine niet direct in de fabriek gemonteerd. Zij dienen na het uitpakken gemonteerd te worden aan de hand van de volgende instructies.

⚠ Het uitpakken en de vervollediging van de montage moeten uitgevoerd worden op een vlakke en stevige ondergrond, met voldoende ruimte voor de verplaatsing van de machine en de verpakkingen, en steeds met behulp van de geschikte instrumenten. Gebruik de machine niet vooraleer de aanwijzingen van de sectie "MONTAGE" teneinde gebracht te hebben.

4.1 ONDERDELEN VOOR DE MONTAGE

De verpakking bevat de onderdelen voor de montage die in de volgende tabel vermeld zijn:

	Beschrijving
1	Stuur
2	Deksel van het instrumentenpaneel en van de onderdelen voor montage van het stuur
3	Bestuurdersstoel
4	Accu
5	Buffer vooraan
6	Antiscalp wiel'tjes
7	Zak met bijhorende schroeven voor montage en desbetreffende aanwijzingen (<i>enkel voor modellen met opvang achteraan</i>)
8	Onderste deel van de plaat achteraan, de steunen van de zak en bijhorende toebehoren voor vervollediging en montage (<i>enkel voor modellen met opvang achteraan</i>)
9	Zijdelingse aflaafdeflector (<i>enkel voor modellen met zijdelingse aflaaf</i>)
10	Zijdelingse versterkingen van de snijgroep (<i>enkel voor modellen met zijdelingse aflaaf, indien voorzien</i>).
11	Enveloppe met: <ul style="list-style-type: none">- de verschillende gebruikershandleidingen en de documenten,- schroeven voor montage van de stoel- kit voor montage van de zijdelingse aflaafdeflector (<i>enkel voor modellen met zijdelingse aflaaf</i>)- de schroeven en moeren voor de aansluiting van de accukabels- 2 contactsloten- 1 reservezekering van 10 A

4.1.1 Uitpakken

1. Open de verpakking voorzichtig, let erop geen onderdelen te verliezen.
2. Raadpleeg de documentatie in de doos, inclusief deze gebruiksaanwijzingen.
3. Haal alle onderdelen die niet gemonteerd zijn uit de doos.

4. Haal de machine uit de verpakking, met de volgende voorzorgsmaatregelen:
 - breng de snijgroep op de maximale hoogte (par. 5.10) om deze niet te beschadigen wanneer de machine van het basispallet gehaald wordt;
 - Haal de machine van het basispallet.

Voor de modellen met hydrostatische aandrijving: breng de ontgrendelhendel van de transmissie achteraan naar de ontgrendelde stand (par. 5.13).

4.2 MONTAGE VAN HET STUURWIEL

1. Plaats de machine op een vlakke ondergrond en zorg er voor dat de voorwielen uitgelijnd zijn.
2. Monteer de naaf (afb. 3.A) op de as (afb. 3.B), met de stift (afb. 3.C) goed in de naaf.
3. Plaats de bedekking van het dashboard (afb. 3.D) door de zeven haakjes in hun plaats te laten klikken.
4. Monteer het stuurwiel (afb. 3.E) op de naaf (afb. 3.A) met de spaken naar de stoel gericht.
- 5a. **Enkel voor stuur type "I"** - Plaats de afstandhouder (afb. 3.F) en bevestig het stuur met de meegeleverde schroeven (afb. 3.G), in de aangegeven volgorde.
- 5b. **Enkel voor stuur type "II"** - Bevestig het stuur met de meegeleverde schroeven (afb. 3.F, 3.G), in de aangegeven volgorde.
6. Plaats het deksel van het stuur (afb. 3.H) door het in de daarvoor voorziene huizing vast te klikken.

4.3 MONTAGE VAN DE STOEL

Monteer de stoel (afb. 4.A) op de plaat (afb. 4.B) met behulp van de schroeven (afb. 4.C).

4.4 ACCU MONTEREN EN AANSLUITEN

De accu (afb. 5.A) bevindt zich onder de stoel, en zit vast met een veer (afb. 5.B).

1. Sluit eerst de rode draad (afb. 5.C) aan op de positieve klem (+) en da de zwarte draad (afb. 5.D) op de negatieve klem (-) met behulp van de bijgeleverde schroeven, zoals aangeduid.
2. Besmeer de klemmen met siliconevet en let op de correcte positie van de beschermcap van de rode draad (afb. 5.E).

BELANGRIJK *Zorg er altijd voor de accu volledig op te laden en volg hierbij de aanwijzingen die in het instructieboekje van de accu staan aangegeven.*

BELANGRIJK *Om te voorkomen dat het beveiligingssysteem van de elektronische kaart in werking treedt, dient het starten van de motor absoluut vermeden te worden alvorens de accu volledig opgeladen is!*

4.5 MONTAGE VAN DE VOORBUMPER

- 1a. **Enkel voor buffer type "I"** - Monteer de buffer vooraan (afb. 6.A) op het onderste deel van het frame (afb. 6.B) met de vier schroeven (afb. 6.C).
- 1b. **Alleen voor buffer type "II"**
 1. Monteer de twee steunen (afb. 6.A) en (afb. 6.B) op het onderste deel van het frame (afb. 6.C) in de richting voor montage aangegeven op de afbeelding: R= rechts; L= links.
 2. draai de schroeven (afb. 6.D) stevig vast.
 3. Bevestig de voorste buffer (afb. 6.E) aan de steunen (afb. 6.A) en (afb. 6.B) met behulp van de schroeven (afb. 6.F) en van de moeren (afb. 6.G).

4.6 MONTAGE VAN DE ZIJDELINGSE AFLAATDEFLECTOR (ENKEL VOOR MODELLEN MET ZIJDELINGSE AFLAAT)

1. Monteer de veer (afb. 7.B) aan de binnenkant van de zijdelingse aflaatdeflector (afb. 7.A), door het uiteinde (afb. 7.B.1) in de opening te voeren en te draaien zodat zowel de veer (afb. 7.B) als het uiteinde (afb. 7.B.2) goed in hun respectieve zittingen rusten.
2. Positioneer de zijdelingse aflaatdeflector (afb. 7.A) tegenover de houders (afb. 7.C) van de snijgroep en draai, met behulp van een schroevendraaier, het tweede uiteinde (afb. 2.B.2) van de veer (afb. 7.B) tot deze buiten de deflector komt te staan.
3. Steek de pin (afb. 7.D) in de gaten van de houders (afb. 7.C) en van de zijdelingse aflaatdeflector, doorheen de windingen van de veer (afb. 7.B) tot het open uiteinde ervan helemaal uit de meest interne houder komt.
4. Steek de stift (afb. 7.E) in de opening (afb. D.1) van de pin (afb. 7.D) en verdraai de pin zodat de twee uiteinden (afb. 7.E.1) van de stift (met behulp van een tang, geplooid worden, zodat de stift niet los kan komen en zo de pin kan doen vrijkomen (afb. 7.D).

⚠ Waak erover dat de veer op correcte wijze werkt en de zijdelingse aflaatdeflector stabiel op zijn plaats houdt in de lage stand, en zorg ervoor dat de pin goed geplaatst is en niet per ongeluk naar buiten kan steken.

BELANGRIJK Voor de modellen met mogelijkheid tot zijdelingse aflat: controleer dat de bescherming van de zijdelingse aflat (afb. 13.A) laag is gesteld en wordt geblokkeerd door de veiligheidshendel (afb. 13.B).

BELANGRIJK Voordat de demontage of het onderhoud van de deflector wordt uitgevoerd, moet de veiligheidshendel (fig. 14.B) gedruwd worden en moet de bescherming van de zijdelingse aflat (fig. 14.A) hoog gesteld worden om de demontage ervan toe te staan.

OPMERKING Voor de demontage van de deflector moeten de handelingen van de montage in de omgekeerde volgorde uitgevoerd worden.

4.7 MONTAGE VAN DE ZIJDELINGSE VERSTERKINGEN VAN DE SNIJGROEP (ENKEL VOOR MODELLEN MET ZIJDELINGSE AFLAAT, INDIEN VOORZIEN).

Vervolledig de montage van de snijgroep door de zijdelingse versterkingen op het profiel van de snijgroep te monteren met de desbetreffende schroeven (afb. 8).

4.8 MONTAGE EN VERVOLLEDIGING VAN DE ACHTERSTE PLAAT (ENKEL VOOR MODELLEN MET OPVANG ACHTERAAN).

1. Monteer de twee onderste staven (afb. 9.A) en (afb. 9.B), volgens de montagerichting die aangegeven is op de afbeelding en bevestig ze met de schroeven (afb. 9.C) en de moeren (afb. 9.D) en draai deze stevig vast.
2. Verwijder de twee schroeven (afb. 9.H) die nadien opnieuw gebruikt zullen worden.
3. Monteer het onderste deel (afb. 9.E) van de achterste plaat en bevestig het aan de onderste staven met de schroeven (afb. 9.F) en de moeren (afb. 9.G), zonder deze volledig vast te draaien.
4. Vervolledig de bevestiging van het onderste deel (afb. 9.E) van de achterste plaat door de twee centrale schroeven (afb. 9.H) die voordien verwijderd werden, en de vier bovenste schroeven (afb. 9.I) stevig vast te schroeven.
5. Klem de twee onderste moeren (afb. 9.G) stevig vast.
6. Plaats de hendel (afb. 9.J) van de signaalgever voor volle opvangzak

in de zitting (afb. 9.K) en duw deze omlaag totdat u een klik hoort.

7. Monteer de twee onderste steunen van de opvangzak (afb. 9.L) en (afb. 9.M), volgens de montagerichting die aangegeven is op de afbeelding en bevestig ze met de schroeven (afb. 9.N) en de elastische rondsels (afb. 9.O) en draai deze stevig vast.

5. BEDIENINGSELEMENTEN

5.1 CONTACTSLOT

De sleutel schakelt de machine en de koplampen (indien voorzien) aan/uit.

De sleutel heeft vier standen (afb. 10.A):



1. **Stand Stop** De machine wordt onmiddellijk uitgeschakeld.



2. **Stand inschakeling koplampen (indien aanwezig).** Na de motor gestart te hebben, gaan de lichten aan (indien aanwezig) door de sleutel in deze stand te zetten. Om ze uit te schakelen, brengt men de sleutel terug naar de stand Draaien.



3. **Stand Draaien** Alle bedieningselementen worden in werking gesteld.



4. **Stand Start** Schakel de startmotor in en de machine wordt opgestart. Zodra de sleutel, vanuit de stand opstarten, losgelaten wordt, komt deze vanzelf weer in de stand Draaien terug.

5.2 VERSNELLINGSCOMMANDO

Stelt het aantal toeren van de motor af.

Al naargelang het type motor, kunnen er twee types versnellingscommando's zijn:

- A. **Type "I" met afzonderlijk Choke-commando** (afb. 10.E + Afb. 10.E.1)
- B. **Type "II"** (Afb. 10.E)

De aangegeven standen stemmen overeen met:



1. **Commando choke - Koud opstarten** Dit wordt gebruikt om de motor koud op te starten. De stand "CHOKE" zorgt voor een verrijking van de mengeling en mag enkel gedurende de strikt benodigde tijd gebruikt worden.



1. Hoogste toerental van de motor. Dit dient steeds gebruikt te worden voor het opstarten van de motor, tijdens de werking en tijdens het maaien van het gras.



2. Laagste toerental van de motor. Te gebruiken wanneer de motor warm genoeg is tijdens de parkeerfasen.

OPMERKING Tijdens het rijden dient er een stand tussen «schildpad» en «haas» gekozen te worden.

5.3 HENDEL HANDREM

De handrem voorkomt dat de machine gaat rijden na het parkeren.

De hendel heeft twee standen (afb. 10.D):



1. Rem uitgeschakeld. Om de handrem uit te schakelen, drukt men op het pedaal (afb. 10.I). De hendel keert terug naar de stand voor uitgeschakelde handrem.



2. Rem ingeschakeld. Om de handrem uit te schakelen, duwt men het pedaal stevig in (afb. 10.I) en zet de hendel in de stand voor "rem ingeschakeld"; wanneer het pedaal losgelaten wordt, blijft het pedaal omlaag.

5.4 PEDAAL KOPPELING / REM (MECHANISCHE TRANSMISSIE)

Dit pedaal heeft een dubbele functie (afb. 10.I):



- in het eerste deel van de loop, werkt het als koppeling, om de aandrijving aan de wielen in of uit te schakelen.
- in het tweede deel, gedraagt het zich als rem, en werkt het op de achterste wielen.

BELANGRIJK U moet bijzonder goed opletten dat u tijdens de koppelingsfase niet te lang aarzelt om oververhitting en, als gevolg daarvan, beschadiging van de transmissieriem te vermijden.

OPMERKING Tijdens het rijden is het verstandig uw voet niet op dit pedaal te laten rusten.

5.5 HENDEL COMMANDO SNELHEIDSVERANDERING (MECHANISCHE TRANSMISSIE)

Deze hendel heeft zeven standen (afb. 10.K):

1

1. Vijf versnellingen vooruit
Het inschakelen van de versnelling dient uitgevoerd te worden bij stilstaande machine.

2

3

4

5

N

2. Vrije stand «N»

R

3. Achteruitversnelling «R»
Het inschakelen van de achteruitversnelling dient uitgevoerd te worden bij stilstaande machine.

Om over te schakelen naar een andere versnelling, moet men het pedaal tot halve vege indrukken (Afb. 10.I) en de hendel verplaatsen zoals aangegeven op het label

5.6 REMPEDAAL (HYDROSTATISCHE TRANSMISSIE)

Dit pedaal stelt de rem van de achterwielen in werking (afb. 10.I)

5.7 AANDRIJFPEDAAL (HYDROSTATISCHE TRANSMISSIE)

Dit pedaal stelt het aandrijfsysteem voor de wielen in werking en regelt de snelheid van de machine, zowel bij het voor- als bij het achteruit rijden (afb. 10.J):



1. Voorwaartse versnelling Om de voorwaartse versnelling in te schakelen, drukt men met de punt van de voet op het voorste pedaal. Door de druk op het pedaal te verhogen, neemt de snelheid van de machine geleidelijk toe.



2. Achteruitversnelling De achteruitversnelling wordt ingeschakeld door met de hiel op het achterste pedaal te drukken.

Het inschakelen van de achteruitversnelling dient uitgevoerd te worden als de machine stilstaat.

3. Vrije stand Als het pedaal wordt losgelaten komt het automatisch weer in de vrije stand terug.

OPMERKING Als het koppelpedaal zowel bij het voor- als het achteruitrijden bediend wordt met een ingeschakelde handrem (afb. 10.D), slaat de motor af.

5.8 ONTGRENDELINGSHENDEL VAN DE HYDROSTATISCHE AANDRIJVING (HYDROSTATISCHE TRANSMISSIE)

Deze hendel heeft twee standen, aangegeven op een plaatje (afb. 10.L):



1. Aandrijving ingeschakeld: voor alle gebruikscondities, in bedrijf en tijdens het maaien..



2. Aandrijving uitgeschakeld: Aandrijving uitgeschakeld: de vereiste inspanning voor de handmatige verplaatsing van de machine met **uitgeschakelde motor** wordt zo danig verminderd.

BELANGRIJK Teneinde te voorkomen dat de aandrijfgroep beschadigd wordt, mag deze operatie alleen worden uitgevoerd met een stilstaande motor, met het pedaal (10) in de vrije stand.

5.9 COMMANDO VOOR HET INSCHAKELEN EN STOPPEN VAN DE SNIJ-INRICHTINGEN

De drukknop dient om de snij-inrichtingen in te schakelen door een elektromagnetische koppeling (afb. 10.B):



1. Snij-inrichtingen ingeschakeld. Drukknop opgetrokken.



2. Snij-inrichtingen uitgeschakeld. Drukknop ingedrukt.
• Het ontkoppelen van de snij-inrichtingen brengt een rem in werking die na enkele seconden het draaien van de inrichtingen stopt.

OPMERKING Het inschakelen van de messen zonder het in acht nemen van de

voorgeschreven veiligheidsmaatregelen veroorzaakt het afslaan van de motor die niet meer kan worden aangezet (zie par. 6.2.2)

5.10 TOETS TOELATING SNIJDEN BIJ ACHTERUITVERSNELLING



Houd de toets (afb. 10.F) ingedrukt om achteruit te rijden met de snij-inrichtingen ingeschakeld, zonder dat de motor stopt.

5.11 HENDEL AFSTELLING MAAIHOOGTE

Met deze hendel wordt de snijgroep omhoog en omlaag gebracht; hij kan op 7 verschillende maaihogtes ingesteld worden (afb. 10.G).



De zeven standen, zijn aangegeven van «1» t/m «7» op het desbetreffende plaatje, en stemmen overeen met dezelfde aantal maaihogtes tussen 3 en 8 cm.



Om van de ene positie naar de andere over te gaan, moet u de hendel zijdelings verplaatsen en hem in een van de stopstanden zetten.

5.12 CONTROLELAMPJE EN AKOESTISCHE SIGNALERING (ENKEL VOOR MODELLEN MET OPVANG ACHTERAAN).

- Dit controlelampje (afb. 10.C) gaat branden wanneer de sleutel (afb. 10.A) zich in de stand "DRAAIEN" bevindt en blijft branden tijdens de werking.
- Wanneer dit lampje knippert betekent dit dat er een toestemming ontbreekt om de motor te starten (zie par. 6.2.2).
- Het akoestisch signaal meldt dat de opvangzak vol is (zie par. 6.5.5).

5.13 HENDEL KANTELING OPVANGZAK (INDIEN VOORZIEN, ENKEL VOOR MODELLEN MET OPVANG ACHTERAAN)

Met deze krachtbesparende, uittrekbare hendel is het mogelijk de opvangzak voor het legen om te kiepen (afb. 10.H).

6. GEBRUIK VAN DE MACHINE

 **De veiligheidsnormen die in acht genomen moeten worden, zijn beschreven in hfdst. 2. Neem deze aanwijzingen strikt in acht om geen ernstige risico's of gevaren te lopen.**

6.1 VOORAFGAANDE WERKZAAMHEDEN

Alvorens te beginnen met werken dienen er enkele controles en handelingen uitgevoerd te worden om er zeker van te zijn dat het werk op de meest nuttige en veilige manier zal verlopen.

6.1.1 Olie en benzine bijvullen

BELANGRIJK *De machine wordt zonder motorolie en brandstof geleverd.*

Vooraleer de machine te gebruiken, moet men de aanwezigheid van brandstof en het oliepeil controleren (par. 7.2, par. 7.3). Voor de werkwijzen en de voorzorgsmaatregelen voor het bijvullen van brandstof en olie (zie par. 7.2, par. 7.3) en het instructieboekje van de motor.

6.1.2 Verstelling van de stoel

Om de positie van de stoel af te stellen schroeft u de vier stelschroeven (afb. 11.A) wat los en laat u de stoel langs de steungaten schuiven. Wanneer de stoel op de juiste hoogte staat, zet u de vier stelschroeven (afb. 11.A) stevig aan.

6.1.3 Druk van de banden

Een juiste bandenspanning is noodzakelijk om de snijgroep geheel evenredig boven het grasoppervlakte te krijgen, zodat u een mooi maaibeeld krijgt.

1. Draai de beschermende dopjes los.
2. Sluit de kleppen aan op een persluchttoevoer voorzien van een drukmeter (afb. 12)
3. Regel de druk op de waarden aangegeven in de tabel "Technische Gegevens".

6.1.4 Voorbereiding van de machine voor het werk

OPMERKING *Met deze machine kan men het gras op verschillende wijzen maaien; vooraleer het werk aan te vangen, raadt men aan de machine af te stellen al naargelang de wijze waarop men het gras wil maaien.*

a. Voorbereiding voor het maaien en de zijdelingse aflaat van het gras

op de grond (enkel voor modellen met zijdelingse opvang)

- Controleer altijd dat de interne veer van de deflector (afb. 13.A) en de veiligheidshendel (afb. 13.B, 14.B) correct werken, door ze stabiel in de lage stand te houden.

b. Voorbereiding voor het maaien en opvangen van het gras in de opvangzak (enkel voor modellen met opvang achteraan)

- Bevestig de opvangzak (afb. 15.A) aan de steunen (afb. 15.B) en centreer deze op de bovenste plaat. Centreer het geheel door de rechtersteun te gebruiken als lateraal steunpunt.
- Zorg dat de onderste pijp van de opvangzakmondning zich vast haakt aan de daarvoor bestemde veerhaak (afb. 15.C).

c. Voorbereiding voor het maaien en de aflaat van het gras achteraan op de grond (enkel voor modellen met opvang achteraan)

- Indien men wenst te werken zonder de opvangzak, is er, op aanvraag, een kit voor de achterste aflaatbeveiliging (afb. 16; hfdst. 15.5) leverbaar die, zoals aangegeven in de bijbehorende instructies, op de achterplaat bevestigd dient te worden.

d. Voorbereiding voor het maaien en fijnmalen van het gras

- Indien men het gras wil maaien, zeer fijn hakken en op het gazon laten liggen, is er, op aanvraag, een kit voor "mulching" (hfdst. 15.1) beschikbaar die bevestigd moet worden zoals aangegeven in de desbetreffende instructies.

6.1.5 Herpositionering van de antiscalp wielen

De functie van de antiscalp wielen is het risico op scheuren in het gazon te vermijden, die veroorzaakt zouden kunnen worden doordat de rand van de snijgroep op onregelmatige grond sleept. Plaats de wielen zoals aangegeven (par. 7.4).

6.2 VEILIGHEIDSCONTROLES

Voor de volgende veiligheidscontroles uit een controleer of de resultaten overeenstemmen met wat aangegeven is in de tabellen.

 **Voer steeds de veiligheidscontroles uit vooraleer de machine te gebruiken.**

6.2.1 Algemene veiligheidscontrole

Object	Resultaat
Accu	Geen schade aan het omhulsel, aan het deksel of aan de klemmen.
Achterste aflaatbescherming, zuigrooster	Ongeschonden. Geen schade. Correct gemonteerd.
Zijdelingse aflaatbescherming, zuigrooster	Ongeschonden. Geen schade. Correct gemonteerd.
Brandstofsysteem en verbindingen	Geen lekken
Elektrische kabels	Isolatie volledig intact Geen mechanische schade.
Oliecircuit	Geen lekken Geen schade.
Schakel de machine aan in voorwaartse en achterwaartse versnelling en schakel de vrije stand in/laat het aandrijfpedaal los (par. 5.5; par. 5.7)	De machine vertraagt en stopt.
Schakel het rempedaal in (par. 5.4; par. 5.6)	De machine stopt.
Rijtest	Geen abnormale trillingen. Geen abnormaal geluid
Veiligheidsinrichtingen	Deze werken zoals beschreven in par. 6.2.2

6.2.2 Controle van de veiligheidsinrichtingen

De veiligheidsmechanismen hebben twee functies:

- A. ze voorkomen de start van de motor als de veiligheidsmaatregelen niet in acht zijn genomen;
- B. ze stoppen de motor als er ook maar een enkel veiligheidsconditie wegvalt.

Actie	Resultaat
1. transmissie in "vrij"; 2. snij-inrichtingen uitgeschakeld; 3. de gebruiker zit op de machine;	De motor start
de bediener de stoel verlaat	De motor stopt
de opvangzak wordt opgetild of de achterste aflaatbeveiliging wordt verwijderd terwijl de snij-inrichtingen ingeschakeld zijn (<i>enkel voor modellen met opvang achteraan</i>)	De motor stopt

Actie	Resultaat
de handrem wordt ingeschakeld zonder de snij-inrichtingen te hebben uitgeschakeld.	De motor stopt
men schakelt de versnellingshendel in ofwel het pedaal met de handrem ingeschakeld	De motor stopt
men schakelt de achterwaartse versnelling in, met de snij-inrichtingen ingeschakeld, zonder de toets voor toelating ingedrukt te houden (pag. 5.9)	De motor stopt

⚠ Indien eender welke van deze resultaten verschilt van wat aangegeven is in de tabellen, mag de machine niet gebruikt worden! Richt u tot een dienstcentrum voor de nodige controles en herstelling.

BELANGRIJK Denk er altijd aan dat de beveiligingssystemen het starten van de motor beletten wanneer de veiligheidsvoorschriften niet in acht worden genomen. Nadat in de bovenstaande gevallen het belet tot starten is hersteld, dient de sleutel (afb. 10.A) in de stopstand gedraaid te worden voordat de motor opnieuw gestart kan worden.

6.3 GEBRUIK OP HELLEND TERREIN

Neem de limieten van de Tabel "Technische Gegevens" en van "afb. 19" in acht, onafgezien van de looprchting.

Denk eraan dat er geen "veilige" hellingen bestaan. Werken op bij hellingen vereist bijzondere aandacht. Om omkantelen of verlies van controle over de machine te vermijden, raadt men aan:

- Het gazon in geen geval te maaien in de dwarsrichting ten opzichte van de helling. Maar een hellend gazon altijd van boven naar beneden en nooit in de dwarsrichting. Pas erg goed op bij het veranderen van richting en let erop niet op obstakels te stuiten (bijv. stenen, takken, wortels, enz.). Deze obstakels kunnen het zijwaarts glijden en het omkiepen van de machine veroorzaken of de macht over het stuur doen verliezen.
- Niet plotseling te stoppen of weg te rijden bij het op- of afrijden van een helling;
- Schakel de aandrijving zacht en uiterst voorzichtig in om te vermijden dat de machine zou steigeren.
- Verminder de snelheid:
 - vooraleer van richting te veranderen en in smalle bochten

- vooraleer een hellend terrein op te rijden, vooral benedenwaarts
- Gebruik de achteruitversnelling nooit om snelheid te minderen; dit kan de macht over het stuur doen verliezen, vooral op gladde terreinen.
- Schakel altijd de handrem in voordat u de machine stilstand en onbeheerd achterlaat.

• **Enkel voor modellen met mechanische aandrijving:** Rijd nooit een helling af met de versnelling of de koppeling in de vrije stand! Schakel altijd een lage versnelling in voordat u de machine onbeheerd achterlaat.

• **Enkel voor modellen met hydrostatische aandrijving:** Het afdalen van een helling kan uitgevoerd worden zonder het koppelingspedaal te bedienen om zoveel mogelijk gebruik te maken van het remeffect van de hydrostatische aandrijving als de koppeling niet is ingeschakeld.

6.4 STARTEN

1. Open de brandstofkraan (afb. 20.A) (indien voorzien).
2. Op de bestuurdersstoel gaan zitten.
3. De aandrijving in de vrije stand («N») zetten (par. 5.5; par. 5.7).
4. De snij-inrichtingen uitschakelen (par. 5.8).
5. Trek de handrem aan (par. 5.3).
6. Plaats het versnellingscommando in de stand voor maximaal toerental "haas" (par. 5.2).
7. **Bij koud opstarten:** het commando choke inschakelen (par. 5.2 / par. 5.2.1)
8. Steek de sleutelschakelaar in het contactslot en draai deze in de «draaien» stand om het elektrische circuit in werking te stellen, draai de sleutel daarna in de «start» stand om de motor te starten;
9. Laat de sleutel los zodra de motor gestart is.
10. **Bij koud opstarten,** zodra de motor normaal draait:
 - 10a. Het commando choke uitschakelen (par. 5.2, type "II"), door het versnellingscommando naar de stand voor maximaal toerental "haas" te brengen.
 - 10b. Het commando choke uitschakelen (par. 5.2, type "I").

OPMERKING Het gebruik van het commando choke bij reeds warme motor kan de bougie vervuilen en een onregelmatige werking van de motor veroorzaken.

11. Als de motor eenmaal draait, breng de gashendel terug in de «schildpad» stand;

OPMERKING *Als er moeilijkheden zijn bij het starten, blijf dan niet te lang aanhouden om de accu niet uit te putten en de motor niet te verzuipen. Draai de sleutel weer in de «stop» stand, wacht enkele seconden en probeer opnieuw te starten. Indien het probleem voortduurt, raadpleeg dan hoofdstuk «14» van deze handleiding en de handleiding van de motor.*

6.5 BEDRIJF

6.5.1 Vooruit rijden en verplaatsingen

Tijdens het vervoer:

- de snij-inrichtingen uitschakelen (par. 5.8);
- de snijgroep in de hoogste stand (stand «7») zetten;
- breng het versnellingscommando naar een tussenpositie, tussen het minimale toerental «schildpad» en het maximale toerental «haas».

• Enkel voor modellen met mechanische aandrijving:

1. Duw het pedaal helemaal in (par. 5.4) en breng de hendel van de koppeling naar de stand van de 1^e versnelling (par. 5.5).
2. Houd het pedaal ingedrukt (afb. 10.1), en schakel de handrem uit (par. 5.3).
3. Laat het pedaal geleidelijk aan los, zodat dit van de functie «rem» overgaat naar de functie «koppeling», en de achterste wielen inschakelt (par. 5.4).

⚠ U dient het pedaal geleidelijk op te laten komen om te beletten dat de machine, door een te bruske start, begint te steigeren en u de macht over het stuur kwijtraakt.

4. Zorg dat u geleidelijk de gewenste snelheid bereikt door de gashendel en de versnellingspook te bedienen; om van de ene versnelling naar de andere over te gaan dient u de koppeling te bedienen door het pedaal half in te trappen (par. 5.4; par. 5.5).

BELANGRIJK *Het inschakelen van de versnelling dient uitgevoerd te worden als de machine stilstaat.*

• Enkel voor modellen met hydrostatische aandrijving:

1. Schakel de handrem uit, door het rempedaal los te laten (par. 5.6).
2. Duw het pedaal van de aandrijving in (par. 5.7) in de richting "voorwaartse werking" totdat de gewenste snelheid bereikt is door een lichte druk op het pedaal uit te voeren en de gashendel te bedienen.

⚠ De aandrijving moet volgens de beschreven werkwijze ingeschakeld worden (par. 5.7) om te beletten dat de machine, door een te bruske start, begint te steigeren en u de macht over het stuur kwijtraakt, in het bijzonder op hellingen.

6.5.2 Remmen

Laat de snelheid van de machine eerst dalen door het toerental van de motor te verminderen, duw vervolgens het rempedaal in (par. 5.4; par. 5.6) om de snelheid verder te verminderen, tot de machine stilvalt.

• Enkel voor modellen met hydrostatische aandrijving:

Een waarneembare vermindering van de snelheid kan reeds worden verkregen door het koppelpedaal los te laten (par. 5.7)

6.5.3 Achteruitversnelling

BELANGRIJK *Het inschakelen van de achteruitversnelling dient uitgevoerd te worden als de machine stilstaat.*

• Enkel voor modellen met mechanische aandrijving:

1. Schakel het pedaal in (par. 5.4) tot de machine stil staat;
2. Breng de hendel van de koppeling naar de stand van de achteruitversnelling "R" (par. 5.5).
3. Laat het pedaal geleidelijk opkomen om de koppeling in te schakelen en begin met de achteruitrijdmanoeuvre.

• Enkel voor modellen met hydrostatische aandrijving:

1. Schakel het pedaal in (par. 5.6) tot de machine stil staat;
2. schakel de achteruitversnelling in door op het koppelpedaal in de richting "achteruitversnelling" te duwen (par. 5.7).

6.5.4 Het gras maaien

Doe als volgt om met de machine te werken:

1. breng de versnellingshendel naar de stand van het maximaal toerental ("haas"); tijdens het gebruik van de machine moet deze stand steeds gebruikt worden;
2. zet de snijgroep in de hoogste stand;
3. de snij-inrichtingen inschakelen (par. 5.8), enkel op het grasveld, vermijd de snij-inrichtingen in te schakelen op grond met grind of te hoog gras;
4. regel de snelheid en de maaïhoogte (par. 5.10) in functie van de condities van het gazon (hoogte, dichtheid en vochtigheid van het gras);
5. begin heel langzaam en voorzichtig te rijden op de grasgrond, zoals reeds eerder beschreven is;

BELANGRIJK *Om achteruit te kunnen rijden met de snij-inrichtingen ingeschakeld, moet men de toets voor toelating ingedrukt houden (par. 5.9) om te vermijden dat de motor stilvalt.*

Elke keer als een afname in het aantal toeren van de motor wordt waargenomen, moet men de snelheid te vertragen, denk eraan dat er nooit een mooi maaibeeld verkregen wordt als de rijsnelheid te hoog is ten opzichte van de hoeveelheid gras.

Schakel de snij-inrichtingen uit en breng de snijgroep naar de hoogste stand.

- Tijdens verplaatsingen tussen werkzones
- Bij het oversteken van oppervlaktes zonder gras.
- Elke keer wanneer men een hindernis moet overkomen.

6.5.5 Tips om altijd een mooi gazon te hebben

1. Voor een mooi, groen en zacht gazon is het nodig dat het gras regelmatig gemaaid wordt. Het gazon kan van verschillende soorten gras zijn. Bij regelmatige maaibeurten, groeit het gras sneller, waardoor meer wortelgroei ontstaat en een mooi dicht gazon bekomen wordt; indien minder vaak gemaaid wordt, wordt ook de groei van hoog en wild gras bevorderd (klaver, margrietten, enz.)
2. Het is beter het gras te maaien als het gazon goed droog is.
3. De snij-inrichtingen dienen geen gebreken te vertonen en goed scherp te zijn, zodat het gras op de juiste manier wordt afgesneden zonder uitgerukt te worden. Dit kan namelijk tot vergeling van de punten leiden.

4. De motor dient op volle toeren te draaien om zowel het gras op de juiste manier af te snijden als een goede afvoer van het gras naar het uitwerpkanaal te verkrijgen.
5. De maaifrequentie wordt bepaald aan de hand van de groei van het gras, waarbij vermeden moet worden dat het gras te hoog wordt.
6. In de warmste en droogste tijden van het jaar is het beter om het gras iets hoger te laten worden zodat het gazon niet uitdroogt.
7. De optimale hoogte van het gras van een goed verzorgd gazon bedraagt ongeveer 4-5 cm en met een enkele maaibeurt wordt het best niet meer dan een derde van de volledig lengte gemaaid. Als het gras erg hoog is, raden wij aan om het gazon, met tussenpoos van één dag, in twee keer te maaien, de eerste keer met de snij-inrichtingen in de hoogste stand en smallere grasstroken tegelijk maaïend en de tweede keer met de snij-inrichtingen in de gewenste stand (afb. 21).
8. Het gazon zal er mooier uitzien als het maaien afwisselend, in de lengte- en in de dwarsrichting uitgevoerd wordt (afb. 22).
9. Als het uitwerpkanaal telkens met gras verstopt, is het beter om de snelheid te vertragen zodat het maaien niet te snel gebeurt ten opzichte van de toestand van het gazon; mocht het probleem aanhouden dan kan het ook zijn dat de snij-inrichtingen niet goed geslepen zijn of dat het profiel van de vleugels vervormd is.
10. Pas erg goed op bij het maaien langs struiken en boorden. Deze kunnen de stand van de snijgroep ontregelen en de zijkant van de snijgroep en de snij-inrichtingen beschadigen.

6.5.6 Lediging van de opvangzak (indien voorzien, enkel voor modellen met opvang achteraan)

OPMERKING *Het legen van de opvangzak kan alléén worden uitgevoerd als de messen uitgeschakeld zijn; is dit niet het geval dan slaat de motor af.*

- Zorg dat de opvangzak niet te vol raakt om verstopping van het uitwerpkanaal te voorkomen.
- Een geluidssignaal geeft aan dat de opvangzak vol is:
 1. de snij-inrichtingen uitschakelen (par. 5.8) en het signaal stopt;
 2. plaats het versnellingscommando in de stand voor minimaal toerental "schildpad";
 3. stop de beweging en zet de machine in vrije stand (par. 5.5; par. 5.7);

4. trek de handrem aan;
5. schakel de motor uit;
6. de hendel (afb. 23.A - indien aanwezig) naar buiten trekken of de achterste handgreep (afb. 23.A1) vastpakken en de opvangzak omkiepen voor het legen;
7. de opvangzak weer sluiten op zo'n manier zodat deze zich vastkoppelt aan de veerhaak (afb. 23.B).

6.5.7 Reiniging van het uitwerpkanaal *(enkel voor modellen met opvang achteraan)*

- In geval van hoog en nat gras gecombineerd met een te hoge snelheid kan er zich een verstopping van het uitwerpkanaal voordoen. In geval van verstopping, dient men in acht te nemen wat beschreven is in hoofdstuk 7.4.2.

6.5.8 Einde van het maaien

Na het maaien:

1. de snij-inrichtingen uitschakelen;
2. het aantal toeren van de motor verminderen
3. de terugweg afleggen met de snijgroep in de hoogste stand.

6.6 STOPPEN

Om de machine te stoppen, dient men:

1. plaats het versnellingscommando in de stand voor minimaal toerental "schildpad";

⚠ Om een ontploffing in de knalpot te vermijden dient u de gashendel, 20 seconden voordat u de motor afzet, in de stand «schildpad» te laten.

2. de motor uitschakelen door de sleutel in de stop-stand te zetten;
3. wanneer de motor uitgeschakeld is, de brandstofkraan (afb. 24.A) openen (indien voorzien);
4. de sleutel verwijderen

BELANGRIJK *Om de lading van de accu in stand te houden, wordt de sleutel niet in de stand «draaien» of «koplampen aan» gelaten wanneer de motor niet aanstaat.*

⚠ De motor kan onmiddellijk na het uitschakelen zeer warm zijn. Raak de knalpot of de delen eraan niet aan. Gevaar op brandwonden.

6.7 NA HET GEBRUIK

1. Laat de motor eerst afkoelen vóór de machine in elke willekeurige ruimte op te bergen.
2. Reinig de machine (par. 7.4).
3. Breng de snij-inrichting omlaag, zet in vrije stand en schakel de handrem in, stop de motor en verwijder de sleutel, (verzekert u ervan dat alle bewegende delen volledig stil staan):
 - elke keer wanneer men de machine onbewaakt laat, de bestuurdersplaats verlaat: of de machine parkeert.

7. GEWOON ONDERHOUD

7.1 ALGEMEEN

⚠ De veiligheidsnormen die in acht genomen moeten worden, zijn beschreven in hfdst. 2. Neem deze aanwijzingen strikt in acht om geen ernstige risico's of gevaren te lopen.

⚠ Vooraleer eender welke controle, reiniging of ingreep voor onderhoud/afstelling op de machine uit te voeren:

- **schakel de snij-inrichting uit;**
- **zet de machine in vrije stand;**
- **trek de handrem aan;**
- **schakel de motor uit;**
- **verwijder de sleutel, (laat de sleutel nooit op de machine zitten, of laat deze niet binnen het bereik van kinderen of niet geschikte personen);**
- **verzekert U ervan dat alle bewegende delen volledig stilstaan;**
- **lees de desbetreffende instructies;**
- **Draag geschikte kledij, werkhandschoenen en een beschermende bril.**

- De frequenties en de soorten ingrepen zijn samengevat in de "Tabel Onderhoud". Het doel van de tabel is om uw machine een optimale conditie te laten behouden. Hierin staan de voornaamste ingrepen en de tijden waarop ze uitgevoerd moeten worden. Voer de desbetreffende handeling uit in functie van de eerstkomende vervaldatum.
- Het gebruik van niet originele of niet correct gemonteerde wisselstukken en toebehoren kan negatieve gevolgen hebben op de werking en de veiligheid van de machine. De fabrikant wijst alle aansprakelijkheid af

- in geval van schade, letsels of ongevallen veroorzaakt door die producten.
- De originele wisselstukken worden geleverd door de geautoriseerde dienstcentra en wederverkopers.

7.2 BRANDSTOF BIJVULLEN / LEDIGING BRANDSTOFRESERVOIR

OPMERKING *Het type van brandstof dat gebruikt moet worden is aangegeven in de handleiding van de motor.*

BELANGRIJK *De machine wordt aan de gebruiker geleverd zonder brandstof. Volg alle aanwijzingen die in de handleiding van de motor staan aangegeven.*

7.2.1 Bijvullen

Om brandstof bij te vullen:

1. Draai de dop van het reservoir los en verwijder hem (afb. 25).
2. Plaats de trechter (afb. 25).
3. Vul brandstof bij zonder het reservoir volledig te vullen.
4. Verwijder de trechter.
5. Schroef de dop van het brandstofreservoir na het bijvullen goed dicht en reinig eventuele lekken.

BELANGRIJK *Vermijd benzine op de plastic gedeelten te gieten zodanig dat ze niet beschadigd worden; bij toevallige lekken onmiddellijk spoelen met water. De garantie dekt geen schade aan de plastic onderdelen van de carrosserie of de motor, veroorzaakt door benzine.*

7.2.2 Lediging reservoir

OPMERKING *Benzine is onderhevig aan bederf en mag niet langer dan 30 dagen in het reservoir blijven. Alvorens de machine gedurende een lange periode te stallen (hfdstk. 9), dient men het reservoir van de brandstof te ledigen.*

 **Laat de motor afkoelen alvorens het reservoir van de brandstof te ledigen.**

1. Plaats de machine op een vlakke oppervlakte, in de open lucht.
2. Plaats een opvanghouder ter hoogte van de pijp (afb. 27.A).
3. Ontkoppel de buis (afb. 27.A) aan de ingang van de filter van de benzine (afb. 27.B).
4. Open de brandstofkraan (indien voorzien).

5. Vang de brandstof op in een geschikte houder.
6. Verbind de slang (afb. 27.A) weer en let er hierbij op de slangkleem (afb. 27.C) goed aan te brengen.
7. Sluit de brandstofkraan (indien voorzien).

 **Controleer, voordat er opnieuw met de machine gewerkt wordt, of er uit de slang, de benzinekraan en de carburateur geen benzine lekt.**

7.3 CONTROLE, BIJVULLEN, AFLATEN MOTOROLIE

OPMERKING *Het type van olie dat gebruikt moet worden is aangegeven in de handleiding van de motor.*

BELANGRIJK *De machine wordt aan de gebruiker geleverd zonder motorolie.*

BELANGRIJK *Volg alle aanwijzingen die in de handleiding van de motor staan aangegeven.*

7.3.1 Controle / bijvullen

 **Controleer het oliepeil vóór ieder gebruik.**

- Controleer het oliepeil van de motor: volgens de precieze werkwijzen aangegeven in de handleiding van de motor, moet dit tussen de kentekens MIN en MAX van het staafje zijn (Afb. 26).

 **Vul niet teveel olie bij, dit zou kunnen leiden tot oververhitting van de motor. Indien het peil over het niveau "MAX" komt, moet men het juiste peil herstellen.**

7.3.2 Aflaat

 **De motorolie kan zeer heet zijn indien ze onmiddellijk na het uitschakelen van de motor verwijderd wordt. Laat daarom de motor enkele minuten afkoelen alvorens de olie te verwijderen.**

Vervang de motorolie volgens de frequenties aangegeven in de handleiding van de motor.

Ga als volgt te werk:

- **Type "I":**
 1. Plaats de machine op een vlakke oppervlakte.
 2. Plaats een opvanghouder ter hoogte van de verlengpijp (afb. 28.A).

3. Houd de verlengpijp goed vast (afb. 28.A) en draai de aflaatdop open (afb. 28.B).
4. Vang de olie op in de houder.
5. Hermonteer de aflaatdop (afb. 28.B) en let erop dat de interne dichting goed geplaatst is (afb. 28.C).
6. Klem de dop goed aan, terwijl u de verlengpijp stevig vast houdt (afb. 28.A).
7. Reinig eventuele olieklekken.

• **Type "II":**

1. Verwijder de aflaatdop (afb. 28.J).
2. Monteer het buisje (afb. 28.B) op de spuit (afb. 28.C) en voeg deze diep in de opening.
3. Zuig alle olie van de motor op met het spuitje (afb. 28.C), houd er rekening mee dat het, voor deze werkzaamheid meerdere keren herhaald moet worden voor een volledige lediging.

• **Type "III":**

1. Plaats de machine op een vlakke oppervlakte.
2. Een opvangbak onder de verlengpijp zetten (afb. 28.A).
3. Op de splitpen drukken (afb. 28.B);
4. De verlengpijp losmaken van de steun en omlaag brengen;
5. De verlengpijp verbuigen en de olie in een geschikte bak laten lopen;
6. De verlengpijp (afb. 28.A) weer vastmaken aan de steun (afb. 28.C) voordat u de olie weer bijvult.
7. Reinig eventuele olieklekken.

BELANGRIJK *Dien de olie in voor verwerking volgens de plaatselijke normen.*

7.4 ANTISCALP WIELTJES

Door de verschillende montageposities van de wielen wordt er een veiligheidsafstand "H" gehouden tussen de rand van de snijgroep en de grond (afb. 17.A; afb. 18.A).. Regel de positie van de antiscalp wielen naar gelang de oneffenheid van de grond.

 Deze werkzaamheid moet steeds op beide wieltjes uitgevoerd worden, die op dezelfde hoogte geplaatst moeten worden, BIJ UITGESCHAKELDE MOTOR EN SNIJ-INRICHTINGEN.

a. enkel voor modellen met zijdelingse aflaat

Om de positie te veranderen:

1. draai de schroef los en verwijder ze (afb.17.B)
2. herplaats het wieltje (afb. 17.A) met de afstandhouder (afb. 17.C) in de opening ter hoogte van de gewenste afstand

3. klem de schroef (afb. 17.B) stevig vast in de moer (afb. 17.D).

b. enkel voor modellen met opvang achteraan

Om de positie te veranderen:

1. draai de moer (afb.18.B) los en verwijder de pin (afb.18.C).
2. herplaats het wieltje (afb. 18.A) op de gewenste positie
3. hermonteer de pin (afb.18.C), en let erop dat de kop van de pin (afb.18.C) naar de binnenkant van de machine gericht is
4. draai de moer stevig vast (afb.18.B).

7.5 REINIGING

Reinig de machine na ieder gebruik volgens de volgende aanwijzingen.

7.5.1 Reiniging van de machine

- Reinig de buitenkant van de machine door met een vochtige spons en schoonmaakmiddel over de delen in kunststof van de machine te gaan. Let er op dat de motor, de elektrische onderdelen en de elektronische kaart onder het dashboard niet nat worden.
- Om brandgevaar zoveel mogelijk te beperken dienen de motor, de geluiddemper van de uitlaat en de accubak vrij gehouden te worden van gras, bladeren of teveel vet.

BELANGRIJK *Gebruik in geen geval hogedrukreinigers of bijtende middelen voor het reinigen van de carrosserie en de motor!*

BELANGRIJK *-Reinig de aandrijving niet als ze warm is. Gebruik nooit druklansen om de aandrijving te reinigen.*

7.5.2 Reiniging van het uitwerpkanaal (enkel voor modellen met opvang achteraan)

Als de uitwerpkanaal verstopt is, als volgt te werk gaan:

1. de opvangzak of de achterste aflaatbeveiliging verwijderen ;
2. het opgehoopte gras bij de uitmonding van het uitwerpkanaal verwijderen .

7.5.3 Reiniging van de zak (enkel voor modellen met opvang achteraan)

1. De opvangzak ledigen

2. De zak schudden om hem schoon te maken van grasresten en aarde.
3. De zak opnieuw monteren en de binnenkant van de snijgroep reinigen (par. 7.4.4-a); vervolgens moet men de zak verwijderen, ledigen, spoelen en zodanig ophangen dat hij snel kan drogen.

7.5.4 Reiniging van de snijgroep

Maak de snijgroep zorgvuldig schoon om alle grasresten en afval te verwijderen.

⚠ Verwijder tijdens het schoonmaken van de snijgroep mensen en dieren uit het omliggende gebied.

a. Reiniging van de binnenkant

Het reinigen van de binnenkant van de snijgroep en het uitwerpkanaal dient, onder de volgende condities, op een harde ondergrond te gebeuren:

- wanneer de opvangzak of de achterste aflatbescherming gemonteerd zijn (*enkel voor modellen met opvang achteraan*);
 - *zijdelingse aflatdeflector gemonteerd (enkel voor modellen met zijdelingse aflat)*
 - de gebruiker zit op de machine;
 - zet de snijgroep in stand «1»;
 - de motor draait
 - de koppeling staat in de vrije stand
 - de snij-inrichtingen zijn ingeschakeld
- Sluit een waterslang eerst op de ene speciale fitting (afb. 29.A; afb. 30.A) aan en daarna op de andere en laat voor enkele minuten in elke fitting water lopen terwijl de snij-inrichtingen draaien.

BELANGRIJK *Om de goede werking van de elektromagnetische koppeling niet te compromitteren, dient men:*

- *te vermijden dat de koppeling in aanraking komt met olie;*
- *geen hogedruk-waterstralen direct op de groep van de koppeling richten;*
- *de koppeling nooit met benzine te reinigen.*

b. Reiniging van de buitenkant

⚠ Op de bovenkant van de snijgroep mogen zich geen afval en droge grasresten ophopen om de doeltreffendheid en de veiligheid van de machine op maximaal niveau te houden.

Voor de reiniging van de bovenkant van de snijgroep:

- de snijgroep helemaal omlaag zetten (stand «1»);
- met een straal perslucht door de openingen van de beschermingen rechts en links blazen (afb. 29; afb. 30).

7.6 ACCU

Het is fundamenteel om de accu zorgvuldig te onderhouden voor een duurzaam bestaan.

De accu van uw machine dient steeds te worden opgeladen:

- bij het eerste gebruik na de aankoop van de machine;
- alvorens elke langdurige periode van inactiviteit (meer dan 30 dagen) (par. 9);
- vóór de machine na een lange periode van stilstand opnieuw in gebruik te nemen.

Lees met aandacht de oplaadprocedures die in de handleiding van de accu staan en volg ze op. Als deze procedures niet in acht worden genomen of als de accu niet wordt opgeladen, kan er zich onherstelbare schade voordoen aan de elementen van de accu. Een lege accu **moet** zo snel mogelijk opgeladen te worden.

BELANGRIJK *Het opladen dient uitgevoerd te worden met gelijkspanning apparatuur. Andere oplaadsystemen kunnen de accu op een onherstelbare manier beschadigen.*

- De machine is uitgerust met een connector (afb. 31.A) voor het opladen, die aangesloten moet worden op de overeenstemmende connector van de speciale acculader van behoud in dotatie (indien voorzien) of beschikbaar op aanvraag (par. 15.2).

BELANGRIJK *Deze connector mag uitsluitend gebruikt worden voor de aansluiting op de acculader van behoud die voorzien is door de Fabrikant. Voor zijn gebruik:*

- *de aanwijzingen volgen die aangegeven zijn in de desbetreffende gebruiksinstructies;*
- *de aanwijzingen volgen die aangegeven zijn in het instructieboekje van de accu;*

7.7 MOEREN EN SCHROEVEN VOOR BEVESTIGING

- Houd de schroeven en moeren goed vastgedraaid, om er zeker van te zijn dat de machine altijd veilig werkt

8. BUITENGEWOON ONDERHOUD

8.1 VEILIGHEIDSAANBEVELINGEN

⚠ Men dient onmiddellijk de Verkoper of een gespecialiseerd Centrum te contacteren indien men onregelmatigheden aantreft in de werking:
- van de rem
- bij het inschakelen en stoppen van de snij-inrichtingen
- van de inschakeling van de aandrijving vooruit of achteruit.

8.2 SNIJGROEP / SNIJ-INRICHTINGEN

8.2.1 Uitlijning snijgroep

Een correcte afstelling van de snijgroep is belangrijk om een mooi gelijkmatig gemaaid gazon te verkrijgen (afb. 32). Als het gras onregelmatig gemaaid wordt, de bandenspanning nakijken (par. 6.1.3). Indien dat niet voldoende is voor een eenvormig gazon, neem dan contact op met uw verkoper voor de afstelling van de uitlijning van de snijgroep.

8.2.2 Snij-inrichtingen

Een botte snij-inrichting rukt het gras uit een veroorzaakt de vergeling van het gazon.

⚠ Alle handelingen die betrekking hebben op de snij-inrichtingen (demontage, slijpen, in balans brengen, herstelling, hermontage en/of vervanging) vergen een specifieke vaardigheid en het gebruik van geschikt gereedschap; uit veiligheidsoverwegingen moeten deze handelingen daarom steeds uitgevoerd worden in een Gespecialiseerd centrum.

⚠ Laat de beschadigde, geplooid of versleten snij-inrichtingen steeds als geheel vervangen, samen met de schroeven, om de balans te behouden.

BELANGRIJK Het is raadzaam dat de messen per koppel vervangen worden, vooral in geval van duidelijke verschillen in de slijtage.

BELANGRIJK Gebruik steeds originele snij-inrichtingen, met de code aangegeven in de tabel "Technische Gegevens".

Gezien de ontwikkeling van het product, kunnen de snij-inrichtingen aangegeven in de "Technische Gegevens" in de loop van de tijd vervangen worden door andere, met soortgelijke eigenschappen voor wat betreft verwisselbaarheid en functionele veiligheid.

8.3 VERVANGING VAN DE VOORSTE / ACHTERSTE WIELEN

8.3.1 Voorafgaande werkzaamheden

BELANGRIJK Gebruik een geschikt hefmiddel, bijvoorbeeld een schaarlijk.

Vooraleer de wielen te vervangen, moet men de volgende werkzaamheden uitvoeren:

- Verwijder alle toebehoren.
- Plaats de machine op een stevige en vlakke oppervlakte, die de stabiliteit van de machine garandeert.
- Trek de handrem aan.
- Schakel de motor uit.
- De sleutel verwijderen ;
- Plaats de krik op het hefpunt nabij het wiel dat vervangen moet worden (par. 8.3.2; par. 8.3.3).
- Controleer of de krik perfect loodrecht op het terrein staat.

8.3.2 Keuze en plaatsing van de krik op de achterwielen

Plaats houten keggen (afb. 33.A) aan de basis van de wielen (afb. 33.B), aan de kant van het wiel dat vervangen moet worden (afb. 33.C).

Voor modellen met opvang achteraan:

- De maximale hoogte van de gesloten krik is 110mm. (afb. 32).
- Plaats de krik onder het achterste plaatje (afb. 33.A), op 180 mm. van de zijdelingse boord.

Voor modellen met zijdelingse aflat:

- De maximale hoogte van de gesloten krik is 110mm. (afb. 34).
- Plaats de krik onder de achterste as, op het op de afbeelding aangegeven punt (afb. 35.A)

OPMERKING Wanneer de krik geplaatst is zoals beschreven in deze paragraaf, is het mogelijk enkel het wiel dat moet vervangen worden, op te tillen.

8.3.3 Keuze en plaatsing van de krik op de voorwielen

1. Plaats houten keggen (afb. 37.A) aan de basis van de wielen (afb. 37.B), achter het wiel dat vervangen moet worden (afb. 37.C).
2. De maximale hoogte van de gesloten krik is 110mm.
3. Plaats op de krik (fig. 38.A) een vierkanten houten dikte (afb. 38.B) met een doorsnede van ongeveer 10 x 10 cm.

OPMERKING *De dikte van het hout vermijdt beschadiging aan de voorste as.*

4. Hef de krik op zodat de dikte tegen het frame en de structurele delen steunt (afb. 38.C).

OPMERKING *Tijdens deze fase, moet men de dikte in evenwicht houden op de krik, met behulp van een hand.*

OPMERKING *Wanneer de krik zo geplaatst is, is het mogelijk de hele vooras op te tillen.*

8.3.4 Vervanging van het wiel

BELANGRIJK *Verzeker u ervan dat de machine stabiel en stil blijft staan tijdens het optillen. Indien men iets vreemds merkt, moet men de krik onmiddellijk omlaag brengen, controleren en eventuele problemen oplossen en vervolgens de krik opnieuw optillen.*

1. Verwijder het deksel (afb. 39.A).
2. Til de krik voldoende op om het wiel gemakkelijk te kunnen verwijderen.
3. Verwijder, met behulp van een schroevendraaier, de veerring (afb. 39.B) en de drukring (afb. 39.C.).
4. Verwijder het wiel dat vervangen moet worden.
5. Smeer de as (afb. 39.D) in met vet.
6. Monteer het nieuwe wiel.
7. Plaats de drukring en de veerring zorgvuldig weer op hun plaats.

BELANGRIJK *Controleer of de achterste wielen op dezelfde hoogte staan (afb. 40.A) en of het verschil tussen de externe diameters tussen de twee wielen (afb. 40.B) niet meer is dan 8-10 mm. Indien dit wel zo is, moet men, om een onregelmatig maaien te voorkomen, de uitlijning van de snijgroep bij een geautoriseerd dienstcentrum laten afstellen.*

8.3.5 De banden repareren of vervangen

De banden zijn "Tubeless" en iedere vervanging of reparatie als gevolg van een lek dient dan ook door een vakman uitgevoerd te worden volgens de, voor dit type banden, geldende voorschriften.

8.4 ELEKTRONISCHE KAART

De elektronische kaart is een onderdeel dat zich onder het dashboard bevindt en dat alle beveiligingen van de machine beheert.

8.4.1 Beschermingsinrichting van de kaart (enkel voor modellen met opvang achteraan)

- De elektronische kaart bevindt zich onder het dashboard en is voorzien van een zelfherstellende beveiliging waardoor het circuit verbroken wordt in geval van afwijkingen in de elektrische installatie (hfdstk. 14).

8.4.2 Beschermingszekering van de fiche (enkel voor modellen met zijdelingse aflat)

- De elektronische kaart bevindt zich onder het dashboard en is voorzien van een zekering waardoor het circuit verbroken wordt in geval van afwijkingen of kortsluiting in de elektrische installatie (hfdstk. 14).

8.5 EEN ZEKERING VERVANGEN

De machine is uitgerust met een aantal zekeringen (afb. 40.A) met verschillend vermogen en met de volgende functies en kenmerken:

- Zekering van 10 A = bescherming van de algemene stroomcircuits en het vermogen van de elektronische kaart; het in werking treden van deze zekering veroorzaakt de stilstand van de machine.
Enkel bij de modellen met aflat achteraan, gaan tevens alle lampjes uit op het dashboard (par. 5.11)
- Zekering van 25 A = bescherming van het laadcircuit; wanneer deze zekering in werking treedt, verliest de accu geleidelijk aan zijn lading en ontstaan er problemen bij het starten.

Het vermogen van de zekering is aangegeven op de zekering zelf.

BELANGRIJK *Een doorgebrande zekering dient altijd vervangen te worden door eenzelfde type met hetzelfde vermogen.*

Als de oorzaak van het in werking treden niet gevonden kan worden dient er contact opgenomen te worden met uw Verkoper.

8.6 VERVANGING LAMPEN

8.6.1 Type "I" - Gloeilampen

- De koplampen (18W) zijn door middel van een bajonetfitting in de lamphouder gedraaid. De lamphouder kan verwijderd worden door deze met behulp van een tang tegen de klok in te draaien (afb. 42)

8.6.2 Type "I" - LED-lampen

- Draai de ringmoer (afb. 42.A) los en verwijder de connector (afb. 42.B). Demonteer de LED-verlichting (afb. 42.C) die met de schroeven bevestigd (afb. 42.D) is.

8.7 ACHTERAS

- Deze bestaan uit een verzegelde eenheid en vragen geen onderhoud.; de eenheid is voorzien van een permanente smering die geen vervanging of aanvulling behoeft.

9. STALLING

Wanneer de machine gedurende meer dan 30 dagen opgeborgen moet worden:

1. Laat de motor afkoelen
2. Maak de kabels van de accu los en bewaar de accu op een frisse en droge plek.
3. Ledig de brandstoftank (par. 7.2.2) en volg de instructies van de handleiding van de motor.
4. Reinig de machine zorgvuldig.
5. Controleer of de machine geen schade vertoont. Contacteer, indien nodig, het geautoriseerde dienstcentrum.
6. De machine opbergen:
 - met de snijgroep omlaag
 - in een droge ruimte
 - beschermd tegen slechte weersomstandigheden
 - indien mogelijk bedekt met een doek (par. 15.4)
 - buiten bereik van kinderen.
 - na zich ervan verzekerd te hebben de sleutels of werktuigen die voor het onderhoud gebruikt werden, verwijderd te hebben.

Wanneer de machine weer in werking gezet wordt:

- controleer of er uit de slang, de benzinekraan en de carburateur geen benzine lekt.
- bereid de machine voor zoals aangegeven in hoofdstuk "6. Gebruik van de machine".

10. HANTERING EN TRANSPORT

- Wanneer men de machine hanteert, moet men:
 - de snij-inrichting uitschakelen;
 - de snijgroep in de hoogste stand zetten;
 - de motor uitschakelen;
- Wanneer men de machine met een wagen of aanhangwagen vervoert, moet men:
 - opritten gebruiken met geschikte weerstand, breedte en lengte;
 - de machine laden met de motor uitgeschakeld, met de contactsleutel uit het stopcontact van de machine, zonder bediener, duwend, en met een geschikt aantal personen;
 - de brandstoftkraan sluiten (indien voorzien).
 - de snijgroep omlaag brengen;
 - de handrem aantrekken;
 - de machine zo plaatsen dat ze geen gevaar veroorzaakt;
 - ze stevig aan het vervoersmiddel bevestigen met koorden of kettingen om te vermijden dat ze kantelt en zo eventueel beschadigd kan worden of dat er brandstof zou kunnen lekken.

11. ASSISTENTIE EN HERSTELLINGEN

Deze handleiding verstrekt alle gegevens die u nodig hebt om de machine te kunnen gebruiken en om er op de juiste manier eenvoudige onderhoudswerkzaamheden aan te kunnen verrichten, die de gebruiker zelf kan uitvoeren. Alle afstellingen en onderhoudshandelingen die niet beschreven zijn in deze handleiding moeten uitgevoerd worden door uw Verkoper of in een gespecialiseerd Centrum dat beschikt over de nodige kennis en uitrustingen om de werken correct uit te voeren, met respect voor het oorspronkelijk niveau van veiligheid van de machine. Handelingen die in niet geschikte structuren of door onbekwame personen uitgevoerd werden, doen elke vorm van garantie en alle verplichtingen of aansprakelijkheid van de Fabrikant vervallen.

- Enkel de geautoriseerde dienstcentra mogen de herstellingen en onderhoudsingenrepen in garantie uitvoeren.
- De geautoriseerde dienstcentra gebruiken enkel originele wisselstukken. De originele wisselstukken en toebehoren werden speciaal voor de machines ontwikkeld.
- Niet originele wisselstukken en toebehoren zijn niet goedgekeurd; het gebruik van niet originele wisselstukken en toebehoren brengt de veiligheid van de machine in gevaar en ontheft de Fabrikant van alle verplichtingen en aansprakelijkheden.
- Men raadt aan de machine eens per jaar aan een geautoriseerd dienstcentrum toe te vertrouwen voor het onderhoud, assistentie en controle van de veiligheidsinrichtingen.

12. GARANTIEDEKKING

De garantie dekt alle defecten van het materiaal en van de fabricatie. De gebruiker moet

- aandachtig de aanwijzingen volgen die in de bijgevoegde documentatie verschaft is. De garantie geldt niet voor schade te wijten aan:
- Onvoldoende kennis van de vergezellende documentatie.
 - Onoplettendheid.
 - Onjuist of niet toegestaan gebruik en montage
 - Gebruik van niet originele wisselstukken.
 - Gebruik van toebehoren dat niet door de fabrikant verschaft of goedgekeurd werd.
- Deze garantie geldt bovendien niet voor:
- De normale slijtage van verbruiksmateriaal zoals transmissieriemen, koplampen, wielen, veiligheidsbouten en draden.
 - Normale slijtage
 - Motoren. Deze zijn gedekt door de garantie van de fabrikant van de motor volgens de aangegeven termijnen en condities.

De aankoper is beschermd door de nationale wetten van zijn eigen land. De rechten van de koper die voorzien zijn in de nationale wetten van zijn eigen land zijn op geen enkele wijze beperkt door deze garantie.

13. TABEL ONDERHOUD

In de vakjes ernaast kunt u de datum of het aantal werkuren noteren wanneer de ingreep is uitgevoerd.

Ingreep	Frequentie (uren)	Uitvoering (Datum of Uren)					Nota's
MACHINE							
Veiligheidscontroles / Controle van de commando's	Voor eender welk gebruik						par. 6.2
Controle bandendruk	Voor eender welk gebruik						par. 6.1.3
Montage/Controle van de beschermingen aan de uitgang	Voor eender welk gebruik						par. 6.1.4
Algemene reiniging en controle	Aan het einde van ieder gebruik						par. 7.4
Controle van eventuele schade aan de machine. Contacteer, indien nodig, het geautoriseerde dienstcentrum.	Aan het einde van ieder gebruik						-
Lading van de batterij	Voor de stalling						par. 7.5
Stevigheidscontrole van alle verbindingen	25						
Controle koppeling en bijlijpen snij-inrichting	25						***
Controle transmissieriem	25						***
Controle riem commando snij-inrichtingen	25						***
Controle en afstelling rem	25						***
Controle en bijstellen van de koppeling	25						***
Controle inschakeling en rem van de snij-inrichting	25						***
Algemene smering	25						****
Vervanging snij-inrichtingen	100						***
Vervanging transmissieriem	-						** / ***
Vervanging riem commando snij-inrichtingen	-						** / ***
MOTOR							
Controle/bijvullen brandstof	Voor eender welk gebruik						par 7.2
Controle / bijvullen motorolie	Voor eender welk gebruik						par 7.3
Vervanging motorolie	...						*
Controle en schoonmaken luchtfilter	...						*
Vervanging luchtfilter	...						*

* Raadpleeg de handleiding van de motor voor de complete lijst en de tussenpozen

** Neem contact op met uw verkoper zodra u storingen vermoedt

*** Handeling die door uw Verkoper of door een gespecialiseerd Centrum moet uitgevoerd worden

*** De algemene smering van alle bewegende onderdelen moet bovendien, elke keer er verwacht wordt de machine voor geruime tijd niet te gebruiken, uitgevoerd worden.

Ingreep	Frequentie (uren)	Uitvoering (Datum of Uren)					Nota's
Controle benzinefilter	...						*
Vervanging benzinefilter	...						*
Controle en schoonmaken contactpuntjes	...						*
Vervanging bougie	...						*

* Raadpleeg de handleiding van de motor voor de complete lijst en de tussenpozen

** Neem contact op met uw verkoper zodra u storingen vermoedt

*** Handeling die door uw Verkoper of door een gespecialiseerd Centrum moet uitgevoerd worden

*** De algemene smering van alle bewegende onderdelen moet bovendien, elke keer er verwacht wordt de machine voor geruime tijd niet te gebruiken, uitgevoerd worden.

14. IDENTIFICATIE PROBLEMEN

PROBLEMEN	MOGELIJKE OORZAAK	OPLOSSING
1. Met de sleutel op «DRAAIEN», blijft het controlelampje uit (enkel voor modellen met opvang achteraan)	De bescherming van de elektronische kaart is in werking getreden doordat:	Zet de sleutel op stand «STOP» en zoek de oorzaken van het defect:
	de accu is niet goed aangesloten	controleer de verbindingen (par. 4.4)
	de polen van de accu zijn omgewisseld	controleer de verbindingen (par. 4.4).
	de accu is niet goed opgeladen	laad de accu weer op (par. 7.5)
	de zekering is doorgebrand	vervang de zekering (10.A) (par. 8.5).
	de kaart nat is	drogen met lauwe lucht
2. De sleutel staat in de stand «START», het lampje knippert en de startmotor draait niet (enkel voor modellen met opvang achteraan)	er is geen toestemming tot starten is gegeven	controleer of de toelatingsvoorwaarden worden gerespecteerd (par. 6.2.2)
3. De sleutel staat in de stand «START», het lampje gaat aan, maar de startmotor draait niet (enkel voor modellen met opvang achteraan)	de accu is niet goed opgeladen	laad de accu weer op (par. 7.5)
	storing van het startrelais	contacteer uw Verkoper
4. De sleutel staat in de stand «START», de startmotor draait niet (enkel voor modellen met zijdelingse aflat)		Zet de sleutel op stand «STOP» en zoek de oorzaken van het defect:
	er is geen toestemming tot starten gegeven	controleer of de toelatingsvoorwaarden worden gerespecteerd (par. 6.2.2)
	de accu is niet goed aangesloten	controleer de verbindingen (par. 4.4)
	de polen van de accu zijn omgewisseld	controleer de verbindingen (par. 4.4)
	de accu is niet goed opgeladen	laad de accu weer op (par. 7.5)
	de zekering is doorgebrand	vervang de zekering (10.A) (par. 8.5).
	de kaart is nat	drogen met lauwe lucht
storing van het startrelais	contacteer uw Verkoper	

Mochten de problemen aanhouden na het toepassing van de bovengenoemde remedies, dan dient er contact te worden opgenomen met uw Verkoper.

PROBLEMEN	MOGELIJKE OORZAAK	OPLOSSING
5. De sleutel staat in de «START» stand, de startmotor draait maar de motor slaat niet aan	de accu is niet goed opgeladen	laad de accu weer op (par. 7.5)
	te weinig benzineaanvoer	controleer het peil in het reservoir (par. 7.2.1)
		open de kraan (indien voorzien) (par. 6.4)
	controleer de benzinefilter	
	er een defect in de ontsteking is opgetreden	controleer of de bougiekap juist bevestigd is
		controleer of de elektroden niet vuil zijn en of hun onderlinge afstand juist is
6. Een moeilijke start of een onregelmatige werking van de motor	er brandstofproblemen zijn	reinig of vervang luchtfilter
		leeg de benzinetank en vul met nieuwe benzine
		controleer en vervang eventueel de benzinefilter
7. Tijdens het maaien is er een krachtverlies van de motor	de rijsnelheid is te hoog ten opzicht van de snijhoogte	neem in snelheid af en/of zet het maaidek in een hogere stand (par. 6.5.4)
8. De motor stopt tijdens het werk	ingreep van de veiligheidsinrichting	controleer of de toelatingsvoorwaarden gerespecteerd worden (par. 6.2.2)
	zekering verbrand wegens kortsluiting of afwijking in de elektrische installatie (enkel voor modellen met zijdelingse aflat)	Spoor de oorzaken van het defect op en herstel het om te vermijden dat de onderbrekingen zich herhalen.
		Vervang de zekering (10 A) (par. 8.5). Indien deze onderbrekingen aanhouden, dient u Uw wederverkoper te contacteren.
9. De motor stopt tijdens het werk en het controlelampje gaat uit (enkel voor modellen met opvang achteraan)	De bescherming van de elektronische kaart is in werking getreden doordat:	Zet de sleutel op stand «STOP», wacht enkele seconden zodat het circuit automatisch weer ingeschakeld wordt en:
	de polen van de accu zijn omgewisseld	controleer de verbindingen (par. 4.4)
	afwijkingen in de werking van de regelaar van de lading van de accu	controleer de aansluitingen van de batterij (par. 4.4)
		controleer de aanwezigheid van de accu
kortsluiting	contacteer uw Verkoop	
10. De snij-inrichtingen schakelen zich niet in of stoppen niet onmiddellijk wanneer ze uitgeschakeld worden.	problemen bij de inschakeling	contacteer uw Verkoop
11. Onregelmatig maaien en onvoldoende opvang (enkel voor modellen met opvang achteraan)	de snijgroep staat niet evenwijdig ten opzichte van het terrein	controleer de druk van de banden (par. 6.1.3)
	onwerkzaamheid van de snij-inrichtingen	herstel de uitlijning van de snijgroep ten opzichte van het terrein (par. 8.2.1)
		contacteer uw Verkoop
	de rijsnelheid is te hoog ten opzichte van de hoogte van het gras	neem in snelheid af en/of zet de snijgroep in een hogere stand (par. 6.5.4)
het kanaal is verstopt	wacht tot het gras droog is verwijder de opvangzak en ledig het kanaal (par. 7.4.2)	
12. Onregelmatig maaien (enkel voor modellen met zijdelingse aflat)	de snijgroep staat niet evenwijdig ten opzichte van het terrein	controleer de druk van de banden (par. 6.1.3)
	onwerkzaamheid van de snij-inrichtingen	herstel de uitlijning van de snijgroep ten opzichte van het terrein (par. 8.2.1)
		contacteer uw Verkoop

Mochten de problemen aanhouden na het toepassing van de bovengenoemde remedies, dan dient er contact te worden opgenomen met uw Verkoop.

PROBLEMEN	MOGELIJKE OORZAAK	OPLOSSING
13. Vreemde trillingen tijdens het werk	de snijgroep zit vol met gras	reinig de snijgroep (par. 7.4.4)
	de snij-inrichtingen zijn uit balans of losgekomen	contacteer uw Verkoper
	de bevestigingen zijn losgeraakt	controleer en draai de bevestigingsschroeven van de motor en het chassis goed vast
14. Onzekere of niet werkzame remming	niet correct afgestelde rem	contacteer uw Verkoper
15. Onregelmatige beweging, weinig tractie bij stijging of neiging van de machine om op te trekken	problemen aan de riem of aan het inschakelsysteem	contacteer uw Verkoper
16. Als het aandrijfpedaal bediend wordt met een draaiende motor, verplaatst de machine zich niet (modellen met hydrostatische aandrijving)	ontgrendelingshendel in stand voor transmissie ontgrendeld	breng de hendel weer naar de stand voor transmissie ingeschakeld (par. 5.13)
17. De machine begint op abnormale wijze te trillen en/of heeft tegen een vreemd voorwerp gestoten	beschadiging of losgekomen delen	stop de machine en haal de contactsleutel weg
		controleer eventuele beschadigingen
		controleer of er delen losgekomen zijn en schroef ze weer vast
		voer de controles, vervangingen of herstellingen uit bij een Gespecialiseerd Centrum

Mochten de problemen aanhouden na het toepassing van de bovengenoemde remedies, dan dient er contact te worden opgenomen met uw Verkoper.

15. TOEBEHOREN

15.1 KIT VOOR "MULCHING"

Versnipperd het gemaaid gras en laat het achter op het terrein (afb. 43.A1; afb. 43.A2).

15.2 BATTERIJ-OPLADER VOOR BEHOUD

Laat toe de accu efficiënt te houden tijdens de periodes van inactiviteit van de machine, waarbij een optimaal laadniveau en een langere duurzaamheid van de accu gegarandeerd wordt (afb. 43.B).

15.3 TREKSET

Om een kleine aanhangwagen te trekken (afb. 43.C)

15.4 AFDEKZEIL

Beschermt de machine van stof als deze niet gebruikt wordt (afb. 43.D)

15.5 KIT ACHTERSTE AFLAATBEVEILIGING

Kan in plaats van de opvangzak gebruikt worden als het gras niet opgevangen wordt (afb. 43.E).
(enkel voor modellen met aflat achteraan)

15.6 SNEEUWKETTINGEN 18"

Verbeteren de wegvastheid van de achterste wielen op besneeuwde wegen en staan het gebruik van sneeuwruimende werktuigen toe (afb. 43.F).

15.7 MODDERWIELEN / SNEEUWWIELEN 18"

Deze verbeteren de performances van de aandrijving op sneeuw en modder.

15.8 AANHANGER

Voor het transport van werktuigen of andere voorwerpen, binnen de limieten van de toegestane ladingen (afb. 43.H).

15.9 VERSPREIDER

Om zout of meststoffen te verspreiden (afb. 43.I).

15.10 ROL VOOR GRAS

Om het terrein aan te duwen na het zaaien of platdrukken van het gras (afb. 43.J).

15.11 SNEEUWRUIMER MET SNEEUWSCHUIF

Voor het wegschuiven van de sneeuw en het zijdelings ophopen ervan (afb. 43.K).

15.12 OPVANGER VOOR BLADEREN EN GRAS

Voor het opvangen van bladeren en gras op grasvelden (afb. 43.L).



INNHOOLD

1. GENERELT	2	7.3 Kontroll, etterfylling og tømning av motorolje	15
2. SIKKERHETSBESTEMMELSER	2	7.4 antiskalperingshjul	16
3. BLI KJENT MED MASKINEN	4	7.5 Rengjøring	16
3.1 Beskrivelse av maskinen og tilsiktet bruk	4	7.6 Batteri	17
3.2 Sikkerhetssymboler	5	7.7 Festeskruer og -mutrer	17
3.3 Identifikasjonsetikett	5	8. EKSTRAORDINÆRT VEDLIKEHOLD	17
3.4 Hovedkomponenter	6	8.1 Sikkerhetsforskrifter	17
4. MONTERING	6	8.2 Klippeenhet/klippeinnretninger	18
4.1 Deler til monteringen	6	8.3 Utskifting av for-/bakhjulene	18
4.2 Montering av rattet	7	8.4 Kretskort	19
4.3 Montering av setet	7	8.5 Bytte av en sikring	19
4.4 Montering og tilkobling av batteriet	7	8.6 Bytte av lyspærer	19
4.5 Montering av fremre støtfanger	7	8.7 Bakaksling	19
4.6 Montering av deflektor for sideutkast (kun for modeller med sideutkast)	7	9. LAGRING	19
4.7 Montering av sideforsterkninger for klippeenheten (kun for modeller med sideutkast)	8	10. FLYTTING OG TRANSPORT	20
4.8 Montering og fullføring av den bakre platen (kun for modeller med oppsamling bak)	8	11. SERVICE OG REPARASJONER	20
5. BETJENINGSUTSTYR	8	12. HVA SOM DEKKES AV GARANTIEEN	20
5.1 Tenningsnøkkel	8	13. VEDLIKEHOLDSTABELL	21
5.2 Gasskontroll	8	14. FEILSØKING	22
5.3 Spak for parkeringsbremse	8	15. TILBEHØR	24
5.4 Clutch-/brems pedal (mekanisk transmisjon)	9	15.1 Mulching-sett	24
5.5 Girspak (mekanisk transmisjon)	9	15.2 Batterilader	24
5.6 Brems pedal (hydrostatisk transmisjon)	9	15.3 Sett med tilhengerfeste	24
5.7 Trekkpedal (hydrostatisk transmisjon)	9	15.4 Presenning	24
5.8 Spak for utkobling av hydrostatisk transmisjon (hydrostatisk transmisjon)	9	15.5 Sett med vern for utkast bak	24
5.9 Kontroll for innkobling og utkobling av klippeinnretningene	9	15.6 Snøkjetter 18"	24
5.10 Knapp for klipping i revers	10	15.7 Gjørme-/snøhjul 18"	24
5.11 Spak for regulering av kutte høyden	10	15.8 Tilhenger	24
5.12 Varsellampe og lydsignal (kun for modeller med oppsamling bak)	10	15.9 Spreader	24
5.13 Spak for vipning av oppsamler (kun for modeller med oppsamler bak)	10	15.10 Gressrulle	24
6. BRUK AV MASKINEN	10	15.11 Snøplog	24
6.1 Forberedende operasjoner	10	15.12 Blad- og gressoppsamler	24
6.2 Sikkerhetskontroller	11		
6.3 Bruk i skråninger	12		
6.4 Start	12		
6.5 Arbeid	12		
6.6 Stopp	14		
6.7 Etter bruk	14		
7. ORDINÆRT VEDLIKEHOLD	15		
7.1 Generelt	15		
7.2 Etterfylling av drivstoff/tømming av drivstofftank	15		

1. GENERELT

1.1 HVORDAN LESE BRUKSANVISNINGEN

Bruksanvisningen har noen avsnitt som inneholder spesielt viktig sikkerhets- eller driftsinformasjon. Disse avsnittene er uthevet på forskjellige måter, og har følgende betydning:

MERK eller **VIKTIG** presiserer og supplerer det som er forklart tidligere for å forhindre at maskinen ødelegges, eller at det oppstår skader.

Symbolet  angir en fare. Hvis advarslene ikke overholdes kan dette medføre personskader eller skader på tredjeparter og/eller ødeleggelse.

De avsnittene som er merket med en firkant med stiplet grå ramme angir ekstrautstyr som ikke finnes på alle modellene som er dokumentert i denne bruksanvisningen. Kontroller om ekstrautstyret finnes på din modell.

Alle henvisningene til maskinens høyre og venstre side samt for- og bakside gjelder i forhold til brukerens arbeidsposisjon.

1.2 REFERANSER

1.2.1 Figurer

Figurene i denne bruksanvisningen er nummererte 1, 2, 3, osv. Delene angitt på figurene er merket med bokstavene A, B, C, osv. En referanse til del C på figur 2 angis med teksten: "Se fig. 2 C" eller helt enkelt "(fig. 2.C)". Figurene er veiledende. De virkelige delene kan være forskjellige fra de som er avbildet.

1.2.2 Overskrifter

Bruksanvisningen er oppdelt i kapitler og avsnitt. Overskriften til avsnitt "2.1 Opplæring" er en undertittel til "2. Sikkerhetsbestemmelser". Referansene til overskrifter eller avsnitt angis med forkortelsene kap. eller avsn. og deretter det gjeldende nummeret. Eksempel: "kap. 2" eller "avsn. 2.1"

2. SIKKERHETSBESTEMMELSER

2.1 OPPLÆRING

 **Bli kjent med kontrollene og en riktig bruk av maskinen. Lær å slå av motoren raskt. Manglende overhold av advarslene og instruksjonene kan forårsake brann og/eller alvorlige skader.**

- La aldri barn eller andre som ikke kjenner til disse bestemmelsene bruke maskinen. Kommunale bestemmelser kan fastsette en tillatt minstealder for bruk.
- Maskinen må aldri brukes hvis brukeren er trøtt eller ikke føler seg vel, eller har inntatt medisiner, narkotika, alkohol eller andre stoffer som nedsetter refleksene eller oppmerksomheten.
- Ikke transporter barn eller andre personer
- Husk at føreren eller brukeren er ansvarlig for ulykker som påføres tredjepersoner eller deres eiendom. Det er brukeren som er ansvarlig for å vurdere potensielle farer på underlaget hvor arbeidet skal utføres, og som må ta alle forholdsregler for å garantere egen og andres sikkerhet. Dette gjelder spesielt i skråninger, og på ujevne, glatte eller ustabile underlag.
- Dersom maskinen skal overdras eller lånes ut til andre, må brukeren ha lest og forstått bruksanvisningen.

2.2 FORBEREDENDE OPERASJONER

Personlig verneutstyr (PVU)

- Bruk egnede klær, kraftige arbeidssko med antisklisåle, og lange benklær. Bruk aldri maskinen barfotet eller med sandaler. Bruk hørselsvern.
- Ta ikke på deg skjerf, frakk, halskjeder, armbånd, vide klær eller klær med stropper, slips, eller annet hengende eller omfangsrikt tilbehør som kan sette seg fast i maskinen, gjenstander eller materialer på arbeidsstedet.
- Sett opp langt hår.

Arbeidsområde/maskin

- Undersøk grundig hele arbeidsområdet, og fjern alt som kan slynges vekk av maskinen eller skade klippeinnretningen/roterende deler (steiner, greiner, ståltråd, ben, osv.).

Forbrenningsmotorer: drivstoff

-  **FARE!** Drivstoff er meget brannfarlig.
- Oppbevar drivstoffet i godkjente kanner på et sikkert sted langt unna varmekilder og åpne flammer.

- Kannene og oppbevaringsstedet må holdes frie for rester av gress, løv eller overflødig fett.
- Oppbevar kannene utilgjengelige for barn.
- Ikke løyk under etterfyllingen eller fyllingen av drivstoff eller ved håndtering av drivstoff.
- Drivstoff skal kun etterfylles utendørs og med bruk av en trakt.
- Unngå å inhalere drivstoffdamp.
- Ikke etterfyll drivstoff eller ta av tanklokket mens motoren er i gang eller er varm.
- Åpne tanklokket forsiktig for gradvis å slippe ut det interne trykket.
- Ikke bruk åpen flamme nær tankåpningen for å kontrollere innholdet.
- Ved driftstofflekkasje må ikke motoren startes, men flytt maskinen unna området for å unngå brannfare, helt til drivstoffet er dunstet bort og drivstoffdampene har løst seg opp.
- Tørk umiddelbart opp drivstoff som er sølt på maskinen eller på bakken.
- Sett alltid lokkene på tanken og drivstoffkannen igjen og skru dem skikkelig fast.
- Ikke start maskinen på stedet for etterfyllingen. Motoren må startes minst 3 meter fra stedet for etterfyllingen.
- Unngå at drivstoffet kommer i kontakt med klærne, og bytt eventuelt klær før motoren startes.

2.3 UNDER BRUK

Arbeidsområde

- Ikke start motoren i lukkede områder hvor det kan oppstå farlige ansamlinger av karbonmonoksidgasser. Motoren må alltid startes utendørs eller på et godt ventilert sted. Husk alltid at eksosgassen fra motoren er giftig!
- Ikke rett lydporten, og dermed eksosgassen, mot brennbare materialer.
- Ikke bruk maskinen i eksplosjonsfarlige omgivelser, i nærheten av brennbare væsker, gass eller støv. Elektrisk kontakt eller mekanisk friksjon kan generere gnister som kan antenne støv eller damp.
- Arbeid bare i dagslys eller i godt kunstig lys, og med gode siktforhold.
- Hold personer, spesielt barn, og dyr unna arbeidsområdet. Barn må holdes under oppsyn av en voksen.
- Unngå å arbeide når gresset er vått, når det regner og ved fare for tordenvær, spesielt lyn.
- Vær spesielt oppmerksom på ujevnheter i terrenget (humper, søkk), skråninger, skjulte farer og eventuelle hinder som kan begrense sikten.
- Vær meget forsiktig i nærheten av grøfter, skrenter eller volder. Maskinen

kan velte hvis et hjul kommer over kanten eller hvis kanten gir etter.

- Vær oppmerksom i skråninger for å unngå velt eller tap av kontrollen over maskinen. De viktigste grunnene til tap av kontrollen er:
 - manglende hjulfeste,
 - for høy hastighet,
 - utilstrekkelig bremsing,
 - maskinen passer ikke til oppgaven,
 - manglende kjennskap til effektene som skyldes underlaget,
 - feil bruk som slepebil.

Adferd

- Ikke la deg distrahere og konsentrer deg om kjøringen og arbeidet.
- Vær forsiktig når du rygger eller beveger deg bakover. Se bak deg før og mens du rygger for å passe på at det ikke finnes hindringer.
- Vær forsiktig når du sleper last eller bruker tungt utstyr:
 - Bruk kun godkjent tilhengerfeste.
 - Ikke ta skarpe svinger. Vær forsiktig når du rygger.
 - Bruk motvekter eller hjulvekter når dette er foreslått i bruksanvisningen.
- Vær forsiktig ved bruk av oppsamleren og tilbehør som kan endre maskinens stabilitet, spesielt i skråninger.
- Hold alltid hender og føtter langt fra klippeinnretningen, både under start og bruk av maskinen.
- Advarsel: Klippeenheter fortsetter å rotere i et par sekunder selv etter at den frakoblet, eller etter at motoren er slått av.
- Vær oppmerksom på klippeenheter med mer enn en klippeinnretning, fordi en klippeinnretning i rotasjon kan føre til at andre innretninger roterer.
- Hold alltid god avstand fra utkasteråpningen.
- Ikke berør motorens deler, fordi de blir varme under bruk. Risiko for forbrenninger.
- For å unngå faren for brann må ikke maskinen stå i ro i høyt gress med motoren i gang.

 Ved skader eller ulykker under arbeid skal motoren slås av øyeblikkelig og maskinen fjernes fra stedet for å unngå flere skader. Ved ulykker med personskader eller skader på tredjepersoner må du umiddelbart praktisere førstehjelp og henvende deg til legevakten for nødvendig behandling. Fjern nøye eventuelle rester som ellers kan forårsake skader på gjenstander, personer eller dyr.

Bruksbegrensninger

- Maskinen må aldri brukes hvis vernene (oppsamleren, vernet for sideutkast eller vernet for utkast bak) er ødelagte, mangler eller ikke er riktig plassert.

- Ikke bruk maskinen hvis ikke tilbehør/redskaper er montert i de angitte punktene.
- Sikkerhetssystemene/mikrobryterne må ikke kobles ut, deaktiveres, fjernes eller tukles med.
- Ikke utsett maskinen for overdrevne belastninger, og bruk aldri en liten maskin til å utføre tungt arbeid. Bruk av en egnet maskin reduserer risikoene og forbedrer kvaliteten på arbeidet.
- Denne maskinen er ikke typegodkjent for kjøring på vei. Den må kun brukes på private områder uten trafikk (i henhold til veitrafikkloven).

2.4 VEDLIKEHOLD OG LAGRING

Et jevnt vedlikehold og en riktig lagring opprettholder maskinens sikkerhet og ytelsesnivå.

Vedlikehold

- Maskinen må aldri brukes med slitte eller ødelagte deler. Ødelagte eller slitte deler skal byttes ut og aldri repareres.
- For å redusere brannfaren, kontroller jevnlig at det ikke finnes lekkasjer av olje og/eller drivstoff.
- Under justeringer av maskinen må du passe på og unngå å klemme fingrene mellom klippeinnretningen i bevegelse og maskinens faste deler.

 Støy- og vibrasjonsnivået oppgitt i bruksanvisningen er maskinens maks verdier. Bruk av en dårlig innstilt klippeinnretning, for høy hastighet og manglende vedlikehold, påvirker støy- og vibrasjonsutslippene betydelig. Ta derfor nødvendige tiltak for å redusere mulige skader fra høyt støynivå og vibrasjonsbelastninger: Vedlikehold maskinen, bruk hørselsvern og ta pauser under arbeidet.

Lagring

- Maskinen må ikke oppbevares med drivstoff i tanken i et rom hvor drivstoffdampene kan nås av åpne flammer, gnister eller kraftige varmekilder.
- For å redusere brannfaren må ikke beholdere med klippeavfall oppbevares innendørs.

2.5 MILJØVERN

Miljøvern må være førsteprioritet ved bruk av maskinen, til fordel for samholdet og miljøet der vi bor.

- Unngå å forstyrre nabolaget. Bruk alltid maskinen til fornuftige tider (- ikke tidlig på morgenen, eller sent på kvelden/natten, hvor nabolaget kan forstyrres).

- Følg nøye de kommunale bestemmelsene for kasting av emballasje, oljer, drivstoff, filter, forringede deler eller deler som er sterkt forurensende. Dette avfallet må ikke kastes med husholdningsavfallet, men kildesorteres og kastes i konteinerne for resirkulering.
- Følg nøye de kommunale bestemmelsene for kasting av avfallsmateriale.
- Når maskinen ikke skal brukes lenger, må den ikke kastes i naturen, men leveres inn til et innsamlingssenter i henhold til gjeldende kommunale bestemmelser.

3. BLI KJENT MED MASKINEN

3.1 BESKRIVELSE AV MASKINEN OG TILSIKTET BRUK

Denne maskinen er en sittegressklipper.

Maskinen er utstyrt med en motor som driver klippeinnretningen (beskyttet med et deksel) samt en transmisjonsenhet som sikrer maskinens fremdrift.

Maskinen har bakhjulstrekk.

Bakakslingen kan være utstyrt med:

- Mekanisk transmisjon med fem fremovergir og et reversgir.
- Hydrostatisk transmisjon med et uendelig utvalg av fremover- og reversgir ("Hydro").

Brukeren kan føre maskinen og bruke hovedkontrollene mens han/hun hele tiden sitter i setet.

Sikkerhetsinnretningene på maskinen stanser motoren og klippeinnretningen innen et par sekunder (avsn. 6.2.2).

3.1.1 Tilsiktet bruk

Maskinen er designet og bygd til gressklipping.

Maskinen kan utføre følgende:

- MP 84 / MP 98 Series kan:
 1. klippe gresset og samle det i oppsamleren
 2. klippe gresset og kaste det ut bak
 3. klippe gresset, male det opp og legge det på bakken ("mulching"-effekt).
- SD 98 / 108 Series kan:
 4. klippe gresset og kaste det ut fra siden
 5. klippe gresset, male det opp og legge det på bakken ("mulching"-effekt).

Ved bruk av særskilt tilbehør, standardlevert av produsenten eller som kan kjøpes separat, kan gressklippingen utføres på forskjellige måter, som beskrevet i denne

bruksanvisningen, eller i instruksjonene som følger med det enkelte tilbehøret. På samme måte kan også bruk av ekstratilbehør (hvis tillatt av produsenten) utvide bruksområdet til å omfatte andre funksjoner innenfor de grensene og vilkårene som er angitt i tilbehørets vedlagte bruksanvisning.

3.1.2 Feil bruk

- Enhver annen bruk enn oppgitt ovenfor kan være farlig og forårsake skader på personer og/eller gjenstander. Feil bruk omfatter, men er ikke begrenset til, følgende:
 - transport av andre personer, barn eller dyr om bord i maskinen eller på en tilhenger, fordi de kan falle av og skades, eller hindre en sikker kjøring,
 - sleping eller skyving av last uten bruk av det bestemte slepeutstyret,
 - bruk av maskinen til kjøring på ustabil, glatt, isete, steinete eller ulendt terreng, pytter eller myrer hvor det er ikke er mulig å vurdere terrengets konsistens,
 - bruk av klippeinnretningen på gressfrie strekninger,
 - bruk av maskinen til oppsamling av løv eller avfall.

VIKTIG Feil bruk av maskinen fører til bortfall av garantien. Videre heves produsenten fra ethvert ansvar, og det er dermed brukeren som er ansvarlig for utgiftene ved sakskader, personskader eller skader på tredjepersoner.

3.1.3 Brukergruppe

Maskinen er beregnet for ikke profesjonelle brukere. Maskinen er ment til hobbybruk.

VIKTIG Maskinen må kun brukes av en person.

3.2 SIKKERHETSSYMBOLER

Det finnes forskjellige symboler på maskinen (fig. 2). Symbolene skal minne operatøren om riktig fremgangsmåte for å bruke den forsiktig og ta de nødvendige forholdsreglene. Symbolenes betydning:



Advarsel: Les bruksanvisningen før maskinen tas i bruk.



Advarsel: Ta ut tenningsnøkkelen og les bruksanvisningen før vedlikehold eller reparasjon.



Fare! Utslynging av gjenstander: Ikke arbeid uten å ha montert vernet for utkast bak eller oppsamleren. (kun for modeller med oppsamling bak)



Fare! Utslynging av gjenstander: Ikke arbeid uten å ha montert deflektoren for sideutkast. (kun for modeller med sideutkast)



Fare! Utslynging av gjenstander: Hold andre personer unna.



Fare! Maskinen kan velte: Maskinen må ikke brukes i skråninger brattere enn 10°.



Fare! Lemlestelse: Forsikre deg om at barn holder seg unna maskinen når motoren er i gang.



Fare for å bli kuttet. Klippeinnretninger i bevegelse. Før aldri hender eller føtter inn i klippeinnretningenes kasse.



Advarsel! Hold avstand fra varme overflater.

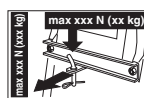

Ved bruk av settet med tilhengerfestet må ikke lastbegrensningen angitt på etiketten overskrides, og sikkerhetsbestemmelsene må følges.



Advarsel! Bruk aldri vannstråler med høyt trykk for vasking av girkassen.

VIKTIG Klistremerker som er ødelagt eller uleselig må byttes ut. Be om nye klistremerker hos et autorisert servicesenter.

3.3 IDENTIFIKASJONSETIKETT

På produktets identifikasjonsetikett finnes følgende opplysninger (fig. 1):

1. Lydeffektnivå
2. CE-merke
3. Produksjonsår
4. Motorens effekt og brukshastighet
5. Maskinmodell
6. Type maskin
7. Serienummer
8. Maskinvekt med tom tank i kg

9. Produsentens navn og adresse
10. Transmisjonstype
11. Artikkelnnummer

Skriv ned maskinens identifikasjonsnumre i feltene på etiketten på baksiden av bokomslaget.

VIKTIG *Opplysningene på produktets identifikasjonsetikett må oppgis ved henvendelse til et autorisert verksted.*

VIKTIG *Eksempelet på samsvarserklæringen finnes helt bak i bruksanvisningen.*

3.4 HOVEDKOMPONENTER

Maskinen består av en rekke hoveddeler, som svarer til følgende funksjoner (fig. 1):

- A. Klippeenhet:** Består av et deksel over de roterende klippeinnretningene, og klippeinnretningene.
- B. Klippeinnretninger:** Delene som klipper gresset. Vingene helt ytterst hjelper med å flytte det klypte gresset mot utkastkanalen.
- C. Deflektor for sideutkast:** En sikkerhetsinnretning som hindrer at eventuelle gjenstander som har blitt samlet opp av klippeinnretningene, kan slynges ut av maskinen (*kun for modeller med sideutkast*).
- D. Utkastkanal:** Forbindelsesdelen mellom klippeenheten og oppsamleren (*kun for modeller med oppsamling bak*).
- E. Oppsamler:** I tillegg til å samle opp det klypte gresset, er den også en sikkerhetsdel. Den hindrer at gjenstander som er samlet opp av klippeinnretningene, kan slynges ut av maskinen (*kun for modeller med oppsamling bak*).
- F. Vern for utkast bak (kan bestilles):** Montert i stedet for oppsamleren, og hindrer at eventuelle gjenstander som har blitt samlet opp av klippeinnretningene, kan slynges ut av maskinen (*kun for modeller med oppsamling bak*).
- G. Sete:** Brukerens arbeidsposisjon. Det er utstyrt med en sensor som avleser om føreren er på plass, slik at sikkerhetsinnretningene kan kobles inn ved behov.
- H. Batteri:** Gir strøm for oppstart av motoren. Egenskapene og bruksreglene er beskrevet i en egen bruksanvisning.
- I. Motor:** Starter klippeinnretningene og hjultrekket. Egenskapene og bruksreglene er beskrevet i en egen bruksanvisning.
- J. Fremre støtfanger:** Beskytter maskinens fremre deler.
- K. Ratt:** Styrer svingingen av forhjulene.

4. MONTERING

⚠ Sikkerhetsbestemmelsene som skal følges er beskrevet i kap. 2. Disse bestemmelsene må nøye overholdes for å unngå alvorlige risikoer eller farer.

Av hensyn til oppbevaring og transport er noen av maskinens deler ikke montert i fabrikkken, men må monteres av kunden i henhold til instruksjonene etter å ha fjernet emballasjen.

⚠ Utpakking og fullføring av monteringen må foretas på en jevn og solid overflate, med god nok plass til å flytte maskinen og emballasjen. Bruk alltid egnet utstyr. Bruk ikke maskinen før alle indikasjoner i avsnittet "MONTERING" har blitt fullført.

4.1 DELER TIL MONTERINGEN

I emballasjen finnes delene for monteringen som er listet opp i tabellen nedenfor:

	Beskrivelse
1	Ratt
2	Instrumentpanelets deksel og delene for montering av rattet
3	Førersete
4	Batteri
5	Fremre støtfanger
6	Antiskalperingshjul
7	Pose med skruer og mutrer for monteringen, og instruksjoner (<i>kun for modeller med oppsamling bak</i>)
8	Den nederste delen av den bakre platen, oppsamlerens støtter og medfølgende tilleggsutstyr for fullføring og montering (<i>kun for modeller med oppsamling bak</i>)
9	Deflektor for sideutkast (<i>kun for modeller med sideutkast</i>)
10	Sidoforsterkninger for klippeenheten (<i>kun for modeller med sideutkast</i>).
11	Pose med: - bruksanvisninger og dokumenter - skruer og bolter for montering av setet - utstyr for montering av deflektor for sideutkast (<i>kun for modeller med sideutkast</i>) - skruer og mutrer for tilkobling av batterikablene - 2 tenningsnøkler - 1 10 A reservesikring

4.1.1 Utpakking

1. Åpne emballasjen forsiktig og pass på at ingen av delene forsvinner.

2. Les dokumentasjonen som finnes i esken, også bruksanvisningen.
3. Ta alle demonterte deler ut av esken.
4. Gjør følgende for å pakke ut maskinen:
 - Sett klippeenheten i høyeste posisjon (avsn. 5.10), slik at den ikke skades når maskinen tas ned fra pallen.
 - Ta maskinen ned fra pallen.

For modellene med hydrostatisk transmisjon må utløserspaken for den bakre transmisjonen flyttes til utløst posisjon (avsn. 5.13).

4.2 MONTERING AV RATTET

1. Sett maskinen på et flatt underlag, og still inn forhjulene.
2. Monter navet (fig. 3.A) på akslingen (fig. 3.B), og pass på at pluggen (fig. 3.C) er satt riktig inn i navets sete.
3. Fest instrumentpanelets (fig. 3.D) deksel ved å klemme på plass de syv krokene.
4. Monter rattet (fig. 3.E) på navet (fig. 3.A), slik at eikene vender mot setet.
- 5a. **Kun for ratt av typen "I"** - Sett inn avstandsstykket (fig. 3.F) og fest rattet med de medfølgende skruene og boltene (fig. 3.G) i oppgitt rekkefølge.
- 5b. **Kun for ratt av typen "II"** - Fest rattet med de medfølgende skruene og boltene (fig. 3.F og 3.G) i oppgitt rekkefølge.
6. Fest rattets (fig. 3.H) deksel ved å klemme det på plass.

4.3 MONTERING AV SETET

Monter setet (fig. 4.A) på platen (fig. 4.B) med skruene (fig. 4.C).

4.4 MONTERING OG TILKOBLING AV BATTERIET

Batteriet (fig. 5.A) er plassert under setet, og holdes fast av en fjær (fig. 5.B).

1. Koble først den røde kabelen (fig. 5.C) til den positive polen (+) og deretter den svarte kabelen (fig. 5.D) til den negative polen (-) som vist med skruene som følger med.
2. Smør klemmene med silikonfett, og pass på at beskyttelseshetten til den røde kabelen (fig. 5.E) plasseres riktig.

VIKTIG Sørg alltid for å lade batteriet helt som forklart i batteriets bruksanvisning.

VIKTIG Unngå helt å starte opp maskinen før batteriet er fulladet for å unngå at beskyttelsen til kretskortet utløses!

4.5 MONTERING AV FREMRE STØTFANGER

- 1a. **Kun for støtfanger av typen "I"** - Monter den fremre støtfangeren (fig. 6.A) på rammens nederste del (fig. 6.B) med de fire skruene (fig. 6.C).
- 1b. **Kun for støtfanger av typen "II"**
 1. Monter de to støttene (fig. 6.A) og (fig. 6.B) på rammens nederste del (fig. 6.C) i monteringsrekkefølgen angitt på figuren: R= høyre ; L= venstre.
 2. Stram skruene (fig. 6.D) godt fast .
 3. Fest den fremre støtfangeren (fig. 6.E) til støttene (fig. 6.A) og (fig. 6.B) med skruene (fig. 6.F) og mutrene (fig. 6.G).

4.6 MONTERING AV DEFLEKTOR FOR SIDEUTKAST (KUN FOR MODELLER MED SIDEUTKAST)

1. Monter fjæren (fig. 7.B) fra innsiden av deflektoren for sideutkast (fig. 7.A) ved å sette enden (fig. 7.B.1) inn i hullet og dreie fjæren slik at både fjæren (fig. 7.B) og enden (fig. 7.B.2) er festet skikkelig på plass.
2. Plasser deflektoren for sideutkast (fig. 7.A) på klippeenhetens støtter (fig. 7.C). Bruk et skrujern og dreid den andre enden (fig. 7.B.2) av fjæren (fig. 7.B) slik at den kommer på utsiden av deflektoren for sideutkast.
3. Sett stifen (fig. 7.D) inn i hullene på støttene (fig. 7.C) og deflektoren for sideutkast, og la den passere på innsiden av fjærens (fig. 7.B) spiraler, helt til den hullede enden stikker helt ut fra den innerste støtten.
4. Sett låsesplinten (fig. 7.E) inn i hullet (fig. D.1) på stifen (fig. 7.D). Drei stifen slik at det er mulig å bøye låsesplinten to ender (fig. 7.E.1) (med en tang), slik at den ikke kan løsne og føre til at stifen (fig. 7.D) stikker ut.

⚠ Pass på at fjæren fungerer riktig når deflektoren for sideutkast er i senket posisjon, og at stifen er festet skikkelig og ikke utilsiktet kan stikke ut.

VIKTIG På modeller med mulighet for sideutkast: forsikre deg om at sideutkast-vern (fig. 13.A) er senket og låst med sikkerhetsspaken (fig. 13.B).

VIKTIG Før demontering eller vedlikehold av ledeplaten, husk å dytte på sikkerhetsspaken (fig. 14.B) og heve sideutkast-vern (fig. 14.A) for å muliggjøre demonteringen.

MERK For å demontere ledeplaten, må du utføre trinnene i motsatt rekkefølge i forhold til ved montering.

4.7 MONTERING AV SIDEFORSTERKNINGER FOR KLIPPEENHETEN (KUN FOR MODELLER MED SIDEUTKAST).

Fullfør monteringen av klippeenheten ved å montere sideforsterkningen langs kanten på klippeenheten med skruene og boltene (fig. 8).

4.8 MONTERING OG FULLFØRING AV DEN BAKRE PLATEN (KUN FOR MODELLER MED OPSAMLING BAK)

1. Monter de to nederste konsollene (fig. 9.A) og (fig. 9.B) i monteringsrekkefølgen angitt på figuren, og fest dem med skruene (fig. 9.C) og mutrene (fig. 9.D), som strammes helt til.
2. Fjern de to skruene (fig. 9.H), som skal brukes etterpå.
3. Monter den nederste delen (fig. 9.E) av den bakre platen og fest den til den andre platen med skruer (fig. 9.F) og mutrer (fig. 9.G), uten å stramme dem til fullstendig.
4. Fullfør festingen av den nederste delen (fig. 9.E) til den bakre platen ved å stramme de to midtre skruene (fig. 9.H) (fjernet tidligere) og de fire øverste skruene (fig. 9.I) helt til.
5. Stram de to nederste mutrene (fig. 9.G) helt til.
6. Sett spaken (fig. 9.J) til nivåindikatoren for full oppsamler inn på plass (fig. 9.K), og skyv den helt ned til du hører et klikk.
7. Monter oppsamlerens to støtter (fig. 9.L) og (fig. 9.M) i monteringsrekkefølgen angitt på figuren, og fest dem med skruene (fig. 9.N) og fjærskivene (fig. 9.O), som strammes helt til.

5. BETJENINGSUTSTYR

5.1 TENNINGSNØKKEL

Nøkkelen slår maskinen og lysene på/av (avhengig av modell).

Nøkkelen har fire posisjoner (fig. 10.A):



1. Stopposisjon. Maskinen stopper øyeblikkelig.



2. Posisjon for å slå på lysene (avhengig av modell). Etter å ha startet motoren slås lysene på ved å dreie nøkkelen til denne posisjonen. Drei nøkkelen til driftsposisjon for å slå dem av.



3. Driftsposisjon. Alle funksjoner er aktiverte.



4. Startposisjon. Kobler inn startmotoren og maskinen starter. Når nøkkelen slippes fra startposisjonen, går den automatisk tilbake til driftsposisjonen.

5.2 GASSKONTROLL

Regulerer motorens turtall. Det finnes to typer gasskontroll, avhengig av motoren:

- A. Type "I" med egen choke (fig. 10.E og 10.E.1)
- B. Type "II" (fig. 10.E)

De oppgitte posisjonene tilsvarer:



1. Choke - Kaldstart. Brukes for kaldstart av motoren. Posisjonen "CHOKE" gjør drivstoffblandingen fetere og må brukes ved kaldstart, og bare den tiden det er strengt nødvendig.



1. Høyeste turtall. Skal alltid brukes ved oppstart, under drift og under gressklippingen.



2. Laveste turtall. Brukes når motoren er tilstrekkelig varm og skal stå i ro.

MERK Når maskinen flyttes, velg en posisjon mellom "skilpadde" og "hare".

5.3 SPAK FOR PARKERINGSBREMSE

Parkeringsbremsen hindrer at maskinen beveger seg etter at den er parkert.

Spaken har to posisjoner (fig. 10.D) som tilsvarer:



1. Brems koblet. Trykk på pedalen (fig. 10.I) for å koble ut bremsen. Spaken går tilbake til posisjon for utkoblet brems.

- (P)** 2. **Bremse innkoblet.** Trykk på pedalen (fig. 10.I) for å koble inn bremsen. Flytt spaken til posisjonen for innkoblet bremse. Når foten løftes av pedalen, vil den bli værende låst i senket posisjon.

5.4 CLUTCH-/BREMSEPEDAL (MEKANISK TRANSMISJON)

Denne pedalen har en dobbel funksjon (fig. 10.I):



1. Under første del av bevegelsen fungerer den som en clutch og kobler trekket inn og ut.
2. Under den andre delen fungerer den som bremse, og virker på bakhjulene.

VIKTIG Vær oppmerksom på ikke å slure for mye i clutchfasen, fordi det kan føre til overoppheting og påfølgende skade på drivremmen.

MERK Foten bør ikke holdes på pedalen under kjøring.

5.5 GIRSPAK (MEKANISK TRANSMISJON)

Denne spaken har syv posisjoner (fig. 10.K):

1

1. Fem gir fremover

⚠ *Innkobling av gir fremover må skje når maskinen står i ro.*

3

4

5

N

2. Friposisjon "N"

R

3. Revers "R"

⚠ *Innkobling av revers må skje når maskinen står i ro.*

For å skifte gir må pedalen (fig. 10.I) trykkes halvveis inn, og spaken flyttes som angitt på etiketten.

5.6 BREMSEPEDAL (HYDROSTATISK TRANSMISJON)



Denne pedalen aktiverer bremsen på bakhjulene (fig. 10.I).

5.7 TREKKPEDAL (HYDROSTATISK TRANSMISJON)

Denne pedalen kobler inn hjultrekket, og regulerer maskinens hastighet både i fremovergir og i revers (fig. 10.J).



1. **Fremovergir.** Trykk på den fremre pedalen med tåspissen for å koble inn fremovergiret. Maskinens hastighet øker gradvis med trykk på pedalen.
2. **Revers.** Trykk på den bakre pedalen med hælen for å koble inn reversgiret.



⚠ *Innkobling av revers må skje når maskinen står i ro.*

3. **Friposisjon.** Når pedalen slippes opp, går den automatisk tilbake til friposisjon.

MERK Dersom trekkpedalen brukes for å koble inn fremover- eller reversgir mens parkeringsbremsen (fig. 10.D) er innkoblet, slås motoren av.

5.8 SPAK FOR UTKOBLING AV HYDROSTATISK TRANSMISJON (HYDROSTATISK TRANSMISJON)

Denne spaken har to posisjoner angitt med en etikett (fig. 10.L):



1. Transmisjon innkoblet: for alle typer bruk, ved kjøring og under klipping.



2. Transmisjon utkoblet: gir en betydelig reduksjon av kraften som er nødvendig for å flytte maskinen for hånd når motoren er slått av.

VIKTIG For å unngå å skade transmisjonen må dette arbeidet kun utføres med avslått motor, og med pedalen (fig. 10.J) i friposisjon.

5.9 KONTROLL FOR INNKOBLING OG UTKOBLING AV KLIPPEINNRETNINGENE

Den soppformete bryteren tillater å koble inn klippeinnretningene med en elektromagnetisk clutch (fig. 10.B):



1. Klippeinnretninger innkoblet

Interruttore a fungo tirato



- ## 2. Klippeinnretninger utkoblet.
- Soppformet bryter trykket.
- Når klippeinnretningene kobles ut, aktiveres samtidig en bremse som stopper opp rotasjonen innen få sekunder.

MERK Hvis klippeinnretningene kobles inn uten at sikkerhetsbestemmelsene overholdes, slås motoren av eller kan ikke startes (se avsn. 6.2.2)

5.10 KNAPP FOR KLIPPING I REVERS



Hold knappen (fig. 10.F) trykket for å rygge med innkoblede klippeinnretninger uten å stoppe motoren.

5.11 SPAK FOR REGULERING AV KUTTEHØYDEN

Med denne spaken kan klippehøyden løftes og senkes til syv ulike klippehøyder (fig. 10.G).



De syv posisjonene er angitt fra "1" til "7" på etiketten, og tilsvarer klippehøyder på mellom 3 og 8 cm.



For å skifte fra en posisjon til en annen er det nødvendig å bevege spaken sidelengs og feste den i et av hakkene.



5.12 VARSELLAMPE OG LYDSIGNAL (KUN FOR MODELLER MED OPPSAMLING BAK)

- Varsellampen (fig. 10.C) slås på når tenningsnøkkelen (fig. 10.A) er i posisjon "DRIFT" og er hele tiden tent under bruk.
- Når den blinker, betyr det at betingelsene for oppstart ikke finnes (se avsn. 6.2.2).
- Lydsignalet varsler om at oppsamleren er full (se avsn. 6.5.5).

5.13 SPAK FOR VIPPING AV OPPSAMLER (KUN FOR MODELLER MED OPPSAMLER BAK)

Denne spaken kan trekkes ut for å vippe oppsamleren, slik at brukeren kan tømme den uten problem (fig. 10 .H).

6. BRUK AV MASKINEN

⚠ **Sikkerhetsbestemmelsene som skal følges er beskrevet i kap. 2. Disse bestemmelsene må nøye overholdes for å unngå alvorlige risikoer eller farer.**

6.1 FORBEREDENDE OPERASJONER

Før arbeidet starter er det nødvendig å foreta en rekke kontroller og oppgaver for å være sikker på at arbeidet kan skje effektivt på sikreste måte.

6.1.1 Fylling av olje og bensin

VIKTIG Maskinen leveres uten motorolje og drivstoff.

Kontroller oljenivået og at det er drivstoff i maskinen før den tas i bruk (avsn. 7.2 og 7.3). For fremgangsmåte og forholdsregler for påfylling av drivstoff og etterfylling av olje, se avsn. 7.2 og 7.3, og motorens bruksanvisning.

6.1.2 Setejustering

For å forandre setestillingen må du løse de fire festeskruene (fig. 11.A) og skyve setet langs festeskinnen. Fest de fire skruene (fig. 11.A) godt når setet er i ønsket stilling.

6.1.3 Dekktrykk

Et korrekt lufttrykk i dekkene er grunnleggende for en riktig innstilling av klippehøyden og dermed en jevn klipping av plenen.

- Skru av ventilhettene.
- Koble ventilene til et luftinntak utstyrt med en trykkmåler (fig. 12).
- Reguler trykket til verdiene angitt i tabellen "Tekniske data".

6.1.4 Klargjøring av maskinen

MERK Denne maskinen kan klippe gresset på ulike måter. Før arbeidet starter må maskinen klargjøres i henhold til klippingen som skal utføres.

a. Klargjøring for klipping og sideutkast av gresset (kun for modeller med sideutkast):

- Påse alltid at den innvendige fjæren til ledeplaten (fig. 13.A) og sikkerhetsspaken (fig. 13.B, 14.B) fungerer som de skal, ved å holde den stabilt i senket posisjon.

b. Klargjøring for klipping og oppsamling av gresset i oppsamleren (kun for modeller med oppsamling bak)

- Fest oppsamleren (fig. 15.A) til støttene (fig. 15.B) og sentrer den på den bakre platen. Sentreringen kan lettest foretas ved å bruke den høyre festebraketten som sidestøtte.
- Forviss deg om at det nederste røret for oppsamlerens åpning er fastlåst på den spesielle påhektingsinnretningen (fig. 15.C).

c. Klargjøring for klipping og utkast av gresset bak (kun for modeller med oppsamling bak):

- Hvis du ikke vil bruke oppsamleren, kan du bestille et sett med vern for utkast bak (fig. 16; avsn. 15.5) som må festes til den bakre platen som angitt i instruksjonene.

d. Klargjøring for klipping og oppmaling av gresset

- Hvis du ønsker å klippe og finmale gresset, og la det ligge på plenen, kan du bestille et "mulching-sett" (avsn. 15.1) som må festes som angitt i instruksjonene.

6.1.5 Plassering av antiskalperingshjulene

Antiskalperingshjulenes funksjon er å redusere risikoen for at gressteppet rykkes opp som følge av at klippeenhetens kant skraper mot ujevne underlag. Plasser hjulene som angitt (avsn. 7.4).

6.2 SIKKERHETSKONTROLLER

Utfør følgende sikkerhetskontroller og kontroller at resultatene stemmer med tabellene.

 **En sikkerhetskontroll skal alltid gjennomføres før bruk.**

6.2.1 Generell sikkerhetskontroll

Tema	Resultat
Batteri	Ingen skader på emballasjen, dekslet eller klemmene.
Vern for utkast bak, oppsamler	Hele. Ingen skade. Montert riktig.

Vern for sideutkast, luftinntaksgrill	Hel. Ingen skade. Montert riktig.
Drivstoffsystem og tilkoblinger.	Ingen lekkasje.
Strømledninger.	Isolasjonen er uskadet. Ingen mekanisk skade.
Oljekrets	Ingen lekkasje. Ingen skade.
Kjør maskinen frem- og bakover og koble inn friposisjonen/ slipp trekkpedalen (avsn. 5.5; avsn. 5.7).	Maskinen bremser og stopper
Trykk på bremsepedalen (avsn. 5.4; avsn. 5.6).	Maskinen stopper
Prøvekjøring	Ingen unormal vibrasjon. Ingen unormal lyd.
Sikkerhetsinnretninger	Fungerer som angitt i avsn. 6.2.2.

6.2.2 Kontroll av sikkerhetsinnretningene

Sikkerhetsinnretningene virker på to måter:

- A.** de forhindrer at motoren starter dersom ikke alle sikkerhetsbetingelsene er oppfylt, og
- B.** de stopper motoren selv om bare en sikkerhetsbetingelse ikke er oppfylt.

Handling	Resultat
1. Giret i "fri". 2. Klippeinnretninger utkoblet. 3. Føreren sitter i setet.	Motoren starter.
Føreren forlater setet.	Motoren stopper.
Oppsamleren løftes opp eller vernet for utkast bak fjernes uten å ha koblet ut klippeinnretningene (kun for modeller med oppsamling bak).	Motoren stopper.
Parkeringsbremsen kobles inn uten å ha koblet ut klippeinnretningene.	Motoren stopper.
Girspaken eller trekkpedalen brukes med innkoblet parkeringsbremse.	Motoren stopper.
Revers brukes med innkoblede klippeinnretninger uten at det er trykket på knappen (avsn. 5.9).	Motoren stopper.

 **Hvis noen av resultatene avviker fra det som er angitt i tabellene, må du ikke bruke maskinen! Kontakt et servicesenter for nødvendige kontroller og reparasjon.**

VIKTIG Husk alltid at sikkerhetsinnretningene hindrer at motoren starter når ikke sikkerhetsbetingelsene er oppfylt. I slike tilfeller er det nødvendig å vri nøkkelen (fig. 10.A) tilbake til stopp, og gjenopprette de korrekte startforholdene før motoren kan startes.

6.3 BRUK I SKRÅNINGER

Overhold grensene angitt i tabellen "Tekniske data" og på "fig. 19", uansett kjøretretning.

Husk at det ikke finnes "sikre" skråninger.

Kjøring i skråninger krever spesiell oppmerksomhet. Gjør følgende for å unngå velt eller tap av kontrollen over maskinen:

- Ikke klipp på tvers i skråninger. I skråninger skal du kun arbeide i retning oppover/nedover, og aldri på tvers. Vær forsiktig når du svinger, og pass på at de øverste hjulene ikke støter på hindringer (steiner, greiner, røtter, osv.), som kan føre til at maskinen blir sidelengs, at den tipper, eller tap av kontrollen over maskinen.
- Ikke stopp eller start plutselig i oppover- eller nedoverbakker.
- Koble hjultrekket sakte og forsiktig inn for å unngå at maskinen steiler.
- Reduser hastigheten:
 - for du endrer retning og i smale svinger, og
 - for du kjører i en skråning, spesielt i nedoverbakke.
- Koble aldri inn revers for å senke hastigheten i nedoverbakke, fordi det kan forårsake tap av kontroll over maskinen, spesielt på glatt underlag.
- Koble alltid inn parkeringsbremsen før maskinen stoppes opp og forlates uten tilsyn.

• **Kun for modeller med mekanisk transmisjon:** Kjør aldri i nedoverbakke med girspaken i fri eller med utkoblet clutch! Velg alltid et lavt gir før maskinen stoppes opp og forlates uten tilsyn.

• **Kun for modeller med hydrostatisk transmisjon:** Kjør i nedoverbakke uten å bevege trekkpedalen for å utnytte bremseeffekten til den hydrostatiske transmisjonen når giret ikke er innkoblet.

6.4 START

1. Åpne drivstoffkranen (fig. 20.A) (avhengig av modell).
 2. Sett deg i setet.
 3. Sett giret i fri ("N") (avsn. 5.5; avsn. 5.7).
 4. Koble ut klippeinnretningene (avsn. 5.8).
 5. Koble inn parkeringsbremsen (avsn. 5.3).
 6. Sett gasspaken i posisjon "hare" for høyeste turtall (avsn. 5.2).
 7. **Ved kaldstart:** Koble inn choken (avsn. 5.2 / avsn. 5.2.1)
 8. Sett inn tenningsnøkkelen, vri den til driftsposisjon for å aktivere det elektriske systemet, vri den videre til oppstart for å starte motoren.
 9. Slipp tenningsnøkkelen når motoren starter.
 10. **Ved kaldstart** med en gang motoren dreier jevnt:
 - 10a. Koble ut choken (avsn. 5.2, type "II"), og sett gasspaken i posisjon "hare" for høyeste turtall.
 - 10b. Koble ut choken (avsn. 5.2, type "I").
- MERK** *Bruk av choke med varm motor kan skade tennpluggen og forårsake uregelmessig motorfunksjon.*
11. Når motoren er startet, settes gasspaken i posisjon "skilpadde" for laveste turtall.

MERK *Ved startvansker må ikke startmotoren brukes over lenger tid, fordi batteriet utlades og motoren overfylles. Vri nøkkelen tilbake til stopp, vent noen sekunder, og prøv igjen. Hvis feilen vedvarer, se kap. 14 i denne bruksanvisningen og motorens bruksanvisning.*

6.5 ARBEID

6.5.1 Kjøring fremover og forflytninger

Under flytting:

- Koble ut klippeinnretningene (avsn. 5.8)
- Sett klippeenheten i høyeste posisjon (posisjon "7").
- Sett gasspaken i en posisjon mellom "skilpadde" (laveste turtall) og "hare" (høyeste turtall).

• **Kun for modeller med mekanisk transmisjon:**

1. Trykk pedalen helt inn (avsn. 5.4) og flytt girspaken til 1. gir (avsn. 5.5).
2. Hold pedalen trykket (fig. 10.I), og koble ut parkeringsbremsen (avsn. 5.3).
3. Slipp pedalen rolig ut, og den vil gå fra "bremsefunksjon" til "clutchfunksjon", og sette bakhjulene i bevegelse (avsn. 5.4.).

⚠ Pedalen må slippes gradvis ut for å unngå en brå innkobling som kan forårsake stelling og tap av kontroll over maskinen.

4. Nå gradvis ønsket hastighet med gasspaken og girspaken. Trykk clutchen halvveis inn for å skifte gir (avsn. 5.4; avsn. 5.5).

VIKTIG *Innkobling av gir fremover må skje når maskinen står i ro.*

• **Kun for modeller med hydrostatisk transmisjon:**

1. Slipp bremsepedalen, og koble ut parkeringsbremsen (avsn. 5.6).
2. Trykk trekkpedalen (avsn. 5.7) i fremoverretning, og nå ønsket hastighet ved å endre trykket på pedalen og ved å bruke gasspaken.

⚠ Trekkpedalen må aktiveres som beskrevet for å unngå en brå innkobling (avsn. 5.7), da det kan forårsake stelling og tap av kontrollen over maskinen, spesielt i skråninger.

6.5.2 Bremsing

Senk først farten ved å redusere turtallet, og trykk deretter på bremsepedalen (avsn. 5.4; avsn. 5.6) for å redusere farten ytterligere, helt til maskinen stopper.

• **Kun for modeller med hydrostatisk transmisjon:**

Maskinens hastighet reduseres merkbart også når trekkpedalen slippes (avsn. 5.7).

6.5.3 Revers

VIKTIG *Innkobling av revers må skje når maskinen står i ro.*

• **Kun for modeller med mekanisk transmisjon:**

1. Trykk på pedalen (avsn. 5.4) helt til maskinen stopper.
2. Flytt girspaken til revers "R" (avsn. 5.5).
3. Slipp pedalen gradvis ut for å koble inn clutchen, og start ryggingen.

• **Kun for modeller med hydrostatisk transmisjon:**

1. Trykk på pedalen (avsn. 5.6) helt til maskinen stopper.
2. Trykk på trekkpedalen i reversretning og start ryggingen (avsn. 5.7).

6.5.4 Gressklipping

For å kjøre maskinen går du frem på følgende måte:

1. Sett gasspaken i posisjon for høyeste turtall ("hare"). Denne posisjonen skal alltid brukes når maskinen er i drift.
2. Sett klippeenheten i høyeste posisjon.
3. Koble ut klippeinnretningene (avsn. 5.8) kun på gresssteppet, og unngå å koble dem inn på gruset underlag eller på altfor høyt gress.
4. Velg kjørehastighet og klippehøyde (avsn. 5.10) ut fra plenens tilstand (gressets høyde, tetthet og fuktighet).
5. Start fremdriften på gresset gradvis og veldig forsiktig, som tidligere beskrevet.

VIKTIG *For å kunne rygge med innkoblede klippeinnretninger er det nødvendig å holde knappen (avsn. 5.9) trykket, slik at ikke motoren stopper.*

Reduser hastigheten hver gang du hører at motorens turtall reduseres. Husk at det aldri kan oppnås et godt klipperesultat hvis hastigheten er for høy i forhold til gressmengden som skal klippes.

Koble ut klippeinnretningene og flytt klippeenheten til høyeste posisjon:

- når du flytter maskinen fra et arbeidsområde til et annet,
- når du krysser områder med annet enn gressdekke,
- hver gang du må kjøre over en hindring.

6.5.5 Råd for å holde plenen fin

1. For å holde plenen grønn, myk og fin må den klippes jevnlig. Plenen kan bestå av forskjellige typer gress. Hvis gresset klippes ofte, vil det gresset som utvikler mange røtter vokse mest og danner et solid gressstepp. Hvis gresset klippes sjelden,

- vokser først og fremst den høye, ville vegetasjonen (kløver, prestekrager, osv.).
2. Gresset bør helst klippes når det er tørt.
 3. Klippeinnretningene må alltid være hele og godt slipte. En dårlig slipt klippeinnretning river bort gresset, og gjør gresstuppene gule.
 4. Motoren må brukes med maksimal omdreiningshastighet. Dette sikrer en bedre gressklipping, og et godt utkast av det klippede gresset gjennom utkastkanalen.
 5. Hvor ofte gresset skal klippes, for å unngå at det blir for høyt mellom hver klipping, avhenger av hvor fort gresset vokser.
 6. I varme og tørre perioder er det bedre å la gresset vokse litt høyere, slik at ikke jorden tørkes ut.
 7. Den beste høyden for en velstelt plen er ca. 4-5 cm, og med en enkel klipping bør ikke mer enn en tredjedel av den totale høyden fjernes. Hvis gresset er veldig høyt, må det klippes to ganger med en dags mellomrom. Første gang med maks klippehøyde, og eventuelt i redusert klippebredde, og andre gang i ønsket høyde (fig. 21).
 8. Plenen vil se bedre ut hvis gresset klippes vekselvis i de to retningene (fig. 22).
 9. Hvis utkastkanalen tetter seg, er det en fordel å redusere fremdriftshastigheten, da den kan være for høy i forhold til plenens tilstand. Hvis dette ikke løser problemet, kan den mulige årsaken være dårlig slipte klippeinnretninger, eller deformerte vingeprofilene.
 10. Vær særdeles oppmerksom når du klipper nær busker og plenkanten, fordi dette kan skade klippeenhetens stilling og kanter, eller klippeinnretningene.

6.5.6 Tømming av oppsamleren (kun for modeller med oppsamling bak)

MERK Oppsamleren kan kun tømmes når klippeinnretningene er utkoblet, ellers stopper motoren.

- Unngå å fylle oppsamleren så mye at utkastkanalen tetter seg.
- Et lydsignal varslar når oppsamleren er full:
 1. Koble ut klippeinnretningene (avsn. 5.8) og lydsignalet stopper.
 2. Sett gasspaken i posisjon "skilpadde" for laveste turtall.
 3. Stopp fremdriften og sett gasspaken i friposisjon (avsn. 5.5; avsn. 5.7).
 4. Koble inn parkeringsbremsen.
 5. Stopp motoren.
 6. Trekk ut spaken (fig. 23.A - avhengig av modell) eller ta tak i det bakre

håndtaket (fig. 23.A1a), og vipp oppsamleren for å tømme den.

7. Lukk oppsamleren igjen slik at den låses fast på påhekkingsinnretningen (fig. 23.B).

6.5.7 Rengjøring av utkastkanalen (kun for modeller med oppsamling bak)

- Klipping av veldig høyt eller fuktig gress med høy hastighet kan føre til tilstopping av utkastkanalen. Ved tilstopping, gå frem som beskrevet i avsn. 7.4.2.

6.5.8 Slutt på klippingen

Når klippingen er ferdig:

1. Koble ut klippeinnretningene.
2. Reduser motorens turtall.
3. Kjør maskinen tilbake med klippeenheten i høyeste posisjon.

6.6 STOPP

Gjør følgende for å stoppe maskinen:

1. Sett gasspaken i posisjon "skilpadde" for laveste turtall.

⚠ For å unngå smell i lydporten må gasspaken settes i posisjon "hare" for laveste turtall 20 sekunder før motoren slås av.

2. Vri nøkkelen til stopp slik at motoren stanser.
3. Steng drivstoffkranen (fig. 24.A) (avhengig av modell) når motoren har stoppet.
4. Ta ut nøkkelen.

VIKTIG For å opprettholde batteriladningen må ikke tenningsnøkkelen være i posisjon "drift" eller "tenning av lys" når motoren ikke er i gang.

⚠ Motoren kan være svært varm like etter at den er slått av. Ikke ta på eksospotten eller de tilliggende delene. Det er fare for brannskader.

6.7 ETTER BRUK

1. Kjøøl ned motoren før maskinen settes bort til oppbevaring.
2. Foreta rengjøringen (avsn. 7.4).
3. Senk klippeenheten, sett giret i fri og koble inn parkeringsbremsen, slå av motoren og ta ut tenningsnøkkelen (pass på at alle bevegelige deler har stoppet helt):
 - hver gang du forlater maskinen uten tilsyn, forlater førerplassen eller parkerer maskinen.

7. ORDINÆRT VEDLIKEHOLD

7.1 GENERELT

⚠ Sikkerhetsbestemmelsene som skal følges er beskrevet i kap. 2. Disse bestemmelsene må nøye overholdes for å unngå alvorlige risikoer eller farer.

⚠ Før kontroll, rengjøring eller vedlikehold/innstilling av maskinen:

- Koble ut klippeinnretningen.
 - Sett giret i fri.
 - Koble inn parkeringsbremsen.
 - Stopp motoren.
 - Ta ut tenningsnøkkelen (aldri la den stå i eller være tilgjengelig for barn eller uvedkommende).
 - Forsikre deg om at alle bevegelige deler har stoppet helt.
 - Les instruksjonene.
 - Bruk egnede klær, arbeidshansker og vernebriller.
- Hyppighet og type vedlikeholdsinngrep er oppgitt i "Vedlikeholdstabell". Tabellen vil hjelpe deg med å holde din maskin effektiv og sikker. I tabellen angis de viktigste inngrepene og hvor ofte de skal utføres. Foreta operasjonen i samsvar med det aktuelle intervallet.
- Bruk av reservedeler og tilbehør som ikke er originale og/eller som ikke er riktig montert, kan ha negativ påvirkning på maskinens funksjon og sikkerhet. Produsenten fraskriver seg ethvert ansvar ved skader, ulykker eller lesjoner som skyldes ovennevnte produkter.
- Originale reservedeler leveres av serviceverksteder og autoriserte forhandlere.

7.2 ETTERFYLLING AV DRIVSTOFF/ TØMMING AV DRIVSTOFFTANK

MERK Riktig drivstoff er angitt i motorens bruksanvisning.

VIKTIG Maskinen leveres til kunden uten drivstoff. Følg alle forholdsreglene i motorens bruksanvisning.

7.2.1 Etterfylling

For etterfylling av drivstoff:

1. Skru opp lokket på drivstofftanken og ta det av (fig. 25).
2. Sett på trakten (fig. 25).
3. Etterfyll drivstoff uten å fylle tanken helt opp.
4. Ta av trakten.

5. Stram tanklokket godt og tørk opp eventuelt drivstoffsløp etterpå.

VIKTIG Unngå å helle bensin på plastdelene for ikke å skade dem. Skyll umiddelbart med vann i tilfelle søl. Garantien dekker ikke skader på karosseriets eller motorens plastdeler som skyldes bensin.

7.2.2 Tømming av tank

MERK Drivstoff er bedervelig og må ikke oppbevares i tanken i mer enn 30 dager. Før langtidslagring (kap. 9) må drivstofftanken tømmes.

⚠ Kjøll ned motoren før drivstofftanken tømmes.

1. Parker maskinen utendørs på et flatt underlag.
2. Sett en beholder ved slangen (fig. 27.A).
3. Løsne slangen (fig. 27.A) på innsiden av bensinfilteret (fig. 27.B).
4. Åpne drivstoffkranen (avhengig av modell).
5. Samle drivstoffet i en egnet kanne.
6. Koble slangen (fig. 27.A) til igjen, og pass på å sette klemmen (fig. 27.C) riktig på plass igjen.
7. Steng drivstoffkranen (avhengig av modell).

⚠ Når maskinen igjen tas i bruk, kontroller at det ikke er bensinlekkasjer fra slangene, kranen eller forgasseren.

7.3 KONTROLL, ETTERFYLLING OG TØMMING AV MOTOROLJE

MERK Riktig olje er angitt i motorens bruksanvisning.

VIKTIG Maskinen leveres til kunden uten motorolje.

VIKTIG Følg alle forholdsreglene i motorens bruksanvisning.

7.3.1 Kontroll/etterfylling

⚠ Kontroller alltid oljenivået før bruk.

- Kontroller motoroljenivået: Etter presise angivelser i motorens bruksanvisning skal dette nivået være mellom peilepinnens MIN- og MAX-streker (fig. 26).

⚠ Ikke overfyll, fordi det kan føre til overoppheting av motoren. Hvis nivået overstiger "MAX"-nivået, må det rettes opp til riktig nivå.

7.3.2 Tømming

⚠ Motoroljen kan være veldig varm hvis den fjernes like etter at motoren er slått av. Kjøøl derfor ned motoren et par minutter før oljen fjernes.

Bytt ut motoroljen som oppgitt i motorens bruksanvisning.

Gå frem på følgende måte:

• **Type "I":**

1. Parker maskinen på et flatt underlag.
2. Sett en beholder ved forlengesslangen (fig. 28.A).
3. Hold godt fast i forlengesslangen (fig. 28.A) og skru av tømmepluggen (fig. 28.B).
4. Samle opp oljen i beholderen.
5. Sett på tømmepluggen (fig. 28.B) igjen og vær oppmerksom på plasseringen av den innvendige tetningen (fig. 28.C).
6. Skru helt igjen mens forlengesslangen (fig. 28.A) holdes godt fast.
7. Tørk opp eventuelt oljesøl.

• **Type "II":**

1. Ta av påfyllingslokket (fig. 28.A).
2. Sett røret (fig. 28.B) inn på sprøyten (fig. 28.C) og sett den helt inn i hullet.
3. Sug ut all motoroljen med sprøyten (fig. 28.C). Vær oppmerksom på at dette må gjøres flere ganger for å tømme røret helt.

• **Type "III":**

1. Parker maskinen på et flatt underlag.
2. Plasser en beholder i samsvar med forlengesslangen (fig. 28.A);
3. Trykk på saksespjinten (fig. 28.B);
4. Koble forlengesslangen fra støtteenheten ved å trykke den ned;
5. Bøy forlengesslangen og la oljen renne ned i en egnet beholder;
6. Fest forlengesslangen (fig. 28.A) til støtteenheten igjen (fig. 28.C), før du fyller på olje.
7. Tørk opp eventuelt oljesøl.

VIKTIG Lever inn oljen til avhending i henhold til gjeldende regelverk.

7.4 ANTISKALPERINGSHJUL

De ulike posisjonene for montering av hjulene tillater å opprettholde en sikkerhetsavstand "H" mellom kanten på klippeenheten og underlaget (fig. 17.A og 18.A). Reguler antiskalperingshjulenes stilling avhengig av terrengets ujevnheter.

⚠ Denne oppgaven skal alltid gjøres med alle hjulene, slik at de settes i samme høyde, MED AVSLÅTT MOTOR OG UTKOBLEDE KLIPPEINNETNINGER.

a. kun for modeller med sideutkast

For å bytte posisjon:

1. Løsne og trekk ut skruen (fig. 17.B).
2. Sett hjulet (fig. 17.A) med avstandsstykket (fig. 17.C) inn i hullet for ønsket avstand.
3. Stram skruen (fig. 17.B) helt til i mutteren (fig. 17.D).

b. kun for modeller med oppsamling bak

For å bytte posisjon:

1. Løsne mutteren (fig. 18.B) og trekk ut stiften (fig. 18.C).
2. Sett inn hjulet (fig. 18.A) i ønsket posisjon.
3. Sett inn stiften (fig. 18.C) igjen og pass på at toppen av stiften (fig. 18.C) er vendt innover i maskinen.
4. Stram mutteren (fig. 18.B) helt fast.

7.5 RENGJØRING

Rengjør etter hver bruk som forklart nedenfor.

7.5.1 Rengjøring av maskinen

- Rengjør karrosseriets plastdeler med en svamp dyppet i vann og rengjøringsmiddel. Vær forsiktig og ikke fukte motoren, komponentene til det elektriske systemet og kretskortet under instrumentpanelet.
- For å redusere brannfaren må motoren, lydporten og batterirommet holdes frie for rester av gress, løv eller overflødig fett.

VIKTIG *Bruk aldri trykkslanger eller sterke rengjøringsmidler for å vaske karrosseriet og motoren!*

VIKTIG *Vask aldri girkassen når den er varm. Bruk aldri vannstråler med høyt trykk for vasking av girkassen.*

7.5.2 Rengjøring av utkastkanalen (*kun for modeller med oppsamling bak*)

Ved tilstopping av utkastkanalen:

1. Fjern oppsamleren eller vernet for utkast bak.
2. Fjern gressrestene fra kanalens utløpshull.

7.5.3 Rengjøring av oppsamleren (*kun for modeller med oppsamling bak*)

1. Tøm oppsamleren.
2. Rist den for å fjerne alle rester av gress og jord.
3. Gjenmonter oppsamleren og vask klippeenheten innvendig (avsn. 7.4.4-a). Fjern deretter oppsamleren, tøm den, skyll den og sett den bort slik at den tørker fort.

7.5.4 Rengjøring av klippeenheten

Rengjør klippeenheten grundig for å fjerne alle rester av gress og rester.

⚠ Bruk vernebriller under rengjøring av klippeenheten, og hold personer og dyr på avstand fra området rundt.

a. Innvendig rengjøring

Innvendig vask av klippeenheten og utkastkanalen må foretas på et hardt underlag når:

- oppsamleren eller vernet for utkast bak er montert (*kun for modeller med oppsamling bak*),
 - deflektoren for sideutkast er montert (*kun for modeller med sideutkast*),
 - føreren sitter i setet,
 - klippeenheten er i posisjon "1",
 - motoren er i gang,
 - giret er i fri,
 - klippeinnretningene er innkoblet.
- Koble vekselvis en vannslange til de bestemte rørtilpasningene (fig. 29.A og fig. 30.A), la vannet renne i noen minutter med klippeinnretningene i bevegelse.

VIKTIG *For ikke å skade den elektromagnetiske clutchens riktige funksjon:*
- unngå at clutchen kommer i kontakt med olje,
- ikke bruk høytrykksspyling direkte på clutchen,
- ikke rengjør clutchen med bensin.

b. Utvendig rengjøring

⚠ For å opprettholde best mulig effektivitets- og sikkerhetsnivå for maskinen, er det nødvendig å unngå at det samler

seg avsetninger eller tørre gressrester på den øvre delen av klippeenheten.

For rengjøring av den øvre delen av klippeenheten må følgende gjøres:

- Senk klippeenheten helt (posisjon "1").
- Blås med trykkluft gjennom åpningene på høyre og venstre vern (fig. 29 og 30).

7.6 BATTERI

Det er grunnleggende med et nøye vedlikehold av batteriet for å garantere en lang levetid.

Batteriet til maskinen må alltid lades helt:

- før maskinen tas i bruk første gang etter innkjøp,
- før maskinen skal stå i ro for en lenger periode (mer enn 30 dager) (avsn. 9),
- før start etter en lenger periode uten bruk.

Les og følg anvisningen for opplading i batteriets bruksanvisning. Dersom den oppgitte prosedyren ikke følges eller batteriet ikke lades, kan battericellene påføres uopprettelig skade. Et utladet batteri **må** lades opp så snart som mulig.

VIKTIG *Ladingen må foretas med en batterilader med konstant spenning. Andre ladesystemer kan påføre batteriet uopprettelig skade.*

- Maskinen er utstyrt med et koblingsstykke (fig. 31.A) for ladingen. Dette skal kobles til koblingsstykket på batteriladeren som følger med (avhengig av modell) eller som kan bestilles (avsn. 15.2).

VIKTIG *Dette koblingsstykket må kun brukes for tilkoblingen til batteriladeren levert av produsenten. For bruk:*
– Følg anvisningene i bruksanvisningen.
– Følg anvisningene i batteriets bruksanvisning.

7.7 FESTESKRUER OG -MUTRER

- Hold bolter, skruer og mutrer trukket godt til, for å være sikker på at maskinen alltid er sikkert å bruke.

8. EKSTRAORDINÆRT VEDLIKEHOLD

8.1 SIKKERHETSFORSKRIFTER

⚠ Kontakt forhandleren eller et spesialverksted umiddelbart dersom det oppstår uregelmessigheter i funksjonen til:

- **bremsen,**
- **innkobling og stans av klippeinnretningene,**
- **innkobling av trekraft fremover og i revers.**

8.2 KLIPPEENHET/ KLIPPEINNRETNINGER

8.2.1 Innstilling av klippeenheten

Klippeenheten må være justert riktig for å oppnå en jevnt klippet plen (fig. 32). Kontroller lufttrykket i dekkene ved ujevn klipping (avsn. 6.1.3). Dersom det ikke er nok for å oppnå jevn klipping, må du kontakte forhandleren for justering av klippeenheten.

8.2.2 Klippeinnretninger

En uskarp klippeinnretning river bort gresset og gir en gul plen.

⚠ Alle oppgaver med klippeinnretningene (demontering, sliping, balansering, reparasjon, gjenmontering og/eller bytting) er krevende arbeid som forutsetter spesialkompetanse, foruten bruk av særskilt utstyr. Av sikkerhetsmessige årsaker skal derfor disse alltid utføres ved et spesialverksted.

⚠ Bytt ut ødelagt eller slitt klippeinnretning og skruer gruppevis for å opprettholde balanseringen.

VIKTIG Det er en fordel om klippeinnretningene byttes ut parvis, særlig i tilfelle merkbare forskjeller i slitasten.

VIKTIG Bruk alltid originale klippeinnretninger med artikkelnummeret oppgitt i tabellen "Tekniske data".

På grunn av produktutvikling kan klippeinnretninger angitt i tabellen Tekniske data, med tiden blir erstattet av andre med tilsvarende egenskaper for kompatibilitet og sikker funksjon.

8.3 UTSKIFTING AV FOR-/BAKHJULENE

8.3.1 Forberedende operasjoner

VIKTIG Bruk en egnet løfteanordning, f.eks. jekk.

Gjør følgende for hjulene byttes ut:

- Fjern alt tilbehør.

- Parker maskinen på et solid og jevnt underlag som garanterer maskinens stabilitet.
- Koble inn parkeringsbremsen.
- Stopp motoren.
- Ta ut nøkkelen.
- Sett jekken i løftepunktet i nærheten av hjulet som skal byttes ut (avsn. 8.3.2; avsn. 8.3.3).
- Kontroller at jekken står helt vannrett på bakken.

8.3.2 Valg og plassering av jekken på bakhjulene

Legg trekiler (fig. 33.A) under hjulet (fig. 33.B) som er ved siden av hjulet som skal byttes ut (fig. 33.C).

For modeller med oppsamling bak:

- Maks høyde for lukket jekk er 110 mm (fig. 33).
- Sett jekken under den bakre platen (fig. 34.A), 180 mm fra sidekanten.

For modeller med sideutkast:

- Maks høyde for lukket jekk er 110 mm (fig. 35).
- Sett jekken under bakakslingen i punktet vist på figuren (fig. 36.A).

MERK Når jekken står slik, kan den kun løfte opp hjulet som skal byttes ut.

8.3.3 Valg og plassering av jekken på forhjulene

1. Legg trekiler (fig. 37.A) under hjulet (fig. 37.B) som er bak hjulet som skal byttes ut (fig. 37.C).
2. Maks høyde for lukket jekk er 110 mm.
3. Legg et firkantet trestykke (fig. 38.B) på ca. 10x10 cm i tverrsnitt på jekken (fig. 38.A).

MERK Trestykket unngår skader på forakslingen.

4. Løft opp jekken slik at trestykket støtter rammen og strukturdelen (fig. 38.C).

MERK Under denne fasen må trestykket holdes i balanse på jekken med en hånd.

MERK Når jekken står slik, kan den kun løfte opp forakslingen.

8.3.4 Bytte av hjulet

VIKTIG Pass på at maskinen står stabil og i ro under løftingen. Hvis du oppdager feil, må jekken senkes umiddelbart. Finn og løs problemene, og løft opp på nytt.

1. Ta av lokket (fig. 39.A).
2. Loft opp slik at du klarer å trekke ut hjulet uten problemer.
3. Bruk et skrujern og trekk ut gummiringen (fig. 39.B) og akselskiven (fig. 39.C).
4. Trekk ut hjulet som skal byttes ut.
5. Legg på fett på akslingen (fig. 39.D).
6. Monter reservehjulet.
7. Sett akselskiven og gummiringen skikkelig på plass igjen.

VIKTIG *Kontroller at bakhjulene har samme høyde (fig. 40.A), og at forskjellen i den utvendige diameteren til de to hjulene (fig. 40.B) er maks 8-10 mm. Ved en større forskjell må klippeenhetens innstilling justeres ved et autorisert verksted for å unngå ujevne størrelser.*

8.3.5 Reparasjon eller bytte av dekkene

Dekkene er av typen "slangeløs", og bytte eller reparasjon pga. punktering må utføres av en dekkspesialist i henhold til gjeldende normer.

8.4 KRETSKORT

Kretskortet er plassert under instrumentpanelet og styrer alle maskinens sikkerhetsinnretninger.

8.4.1 Beskyttelsesinnretning for kretskortet (*kun for modeller med oppsamling bak*)

- Kretskortet er plassert under instrumentpanelet og er utstyrt med en automatisk beskyttelsesinnretning som slår av strømmen ved feil i det elektriske systemet (kap. 14).

8.4.2 Sikring for kretskortet (*kun for modeller med oppsamling bak*)

- Kretskortet er plassert under instrumentpanelet og er utstyrt med en sikring som slår av strømmen ved feil eller kortslutning i det elektriske systemet (kap. 14).

8.5 BYTTE AV EN SIKRING

Maskinen er utstyrt med sikringer (fig. 41.A) av forskjellig kapasitet. Deres funksjoner og egenskaper er følgende:

- 10 A sikring = beskyttelse av de generelle kretsene og effektkretsene til kretskortet. Når den utløses, stopper maskinen. **På modeller med utkast bak** slås også varsellampen på instrumentpanelet av (avsn. 5.11).

- 25 A sikring = beskyttelse av ladekretsen. Når den utløses, utlades batteriet gradvis og kan føre til startproblemer. Sikringens kapasitet er angitt på selve sikringen.

VIKTIG *En brent sikring må alltid byttes ut med en sikring av samme type og kapasitet. Bruk aldri en sikring med forskjellig kapasitet.*

Kontakt forhandleren i tilfelle inngrepet ikke utbedrer tingenes tilstand.

8.6 BYTTE AV LYSPÆRER

8.6.1 Type "I" - Glødelamper

- Lyspærene (18 W) har bajonettsokkel og kan tas ut ved å vri den mot klokken med en tang (fig. 42).

8.6.2 Type "II" - LED-pærer

- Løsne ringen (fig. 42.A) og ta ut koblingsstykket (fig. 42.B). Demonter LED-lampen (fig. 42.C) som er festet med skruene (fig. 42.D).

8.7 BAKAKSLING

- Bakakslingen består av en forseglet monoblokk enhet og krever derfor ikke vedlikehold. Enheten er permanent smurt, og det er derfor ikke nødvendig med bytte eller etterfylling.

9. LAGRING

Når maskinen skal oppbevares lengre enn 30 dager:

1. Kjøl ned motoren.
2. Koble fra batterikablene, og oppbevar batteriet på et tørt og kjølig sted.
3. Tøm drivstofftanken (avsn. 7.2.2) og følg anvisningene i motorens bruksanvisning.
4. Rengjør maskinen skikkelig.
5. Kontroller at det ikke finnes skader på maskinen. Kontakt eventuelt et autorisert servicesenter.
6. Maskinen må lagres
 - med senket klippeenhet,
 - på et tørt sted,
 - beskyttet mot dårlig vær,
 - helst tildekket med en presenning (avsn. 15.4),
 - utilgjengelig for barn.
 - Pass på å fjerne nøkler eller redskaper brukt til vedlikeholdet.

Når maskinen skal settes i drift igjen:

- kontroller at det ikke er bensinlekkasjer fra slangene, kranen eller forgasseren,
- klargjør maskinen som angitt i kap. "6. Bruk av maskinen".

10. FLYTTING OG TRANSPORT

- Gjør følgende når maskinen flyttes:
 - Koble ut klippeinnretningen.
 - Sett klippeenheten i høyeste posisjon.
 - Slå av motoren.
- Gjør følgende ved transport av maskinen på et kjøretøy eller tilhenger:
 - Bruk tilstrekkelig kraftige, brede og lange lasteramper.
 - Last på maskinen med motoren avslått, tenningsnøkkelen tatt ut, uten fører og ved å skyve. Bruk et egnet antall personer.
 - Steng drivstoffkranen (avhengig av modell).
 - Senk klippeenheten.
 - Koble inn parkeringsbremsen.
 - Plasser maskinen slik at den ikke utgjør en fare for noen.
 - Fest den skikkelig til transportmidlet med tau eller kjettinger for å unngå at den kan velte og drivstoff kan lekket ut.

11. SERVICE OG REPARASJONER

Denne bruksanvisningen gir alle nødvendige indikasjoner for å kjøre maskinen, samt informasjon om korrekt vedlikehold som kan utføres av brukeren. Alle vedlikeholds- og justeringsoppgaver som ikke er beskrevet i bruksanvisningen, må foretas hos forhandleren eller ved et spesialverksted som har den kompetansen og det utstyret som kreves for å utføre arbeidet riktig. På denne måten opprettholdes maskinens opprinnelige sikkerhets- og driftsnivå. Inngrep utført ved uautoriserte verksteder eller av ukvalifiserte personer fører til bortfall av garantien, foruten å frita fabrikanten for enhver forpliktelse og ethvert ansvar.

- Kun autoriserte servicesenter kan utføre reparasjoner og vedlikehold i garantitiden.
- Autoriserte serviceverksteder bruker utelukkende originale reservedeler. Originale reservedeler og tilbehør har blitt utviklet spesifikt for disse maskinene.
- Ikke originale reservedeler og tilbehør er ikke godkjent. Bruk av ikke originale reservedeler og tilbehør setter sikkerheten i fare og hever produsenten for enhver forpliktelse og ethvert ansvar.

- Det anbefales å levere maskinen inn til et autorisert serviceverksted for vedlikehold, assistanse og kontroll av sikkerhetsinnretningene en gang i året.

12. HVA SOM DEKKES AV GARANTIEN

Garantien dekker alle material- og fabrikkasjonsfeil. Brukeren må nøye følge alle vedlagte instruksjoner.

Garantien dekker ikke feil som skyldes:

- Manglende kjennskap til vedlagt dokumentasjon.
- Uforsiktighet.

- Feil eller upassende bruk og montering
- Bruk av uoriginale reservedeler.
- Bruk av utstyr som ikke følger med, eller som ikke er godkjent av produsenten.

Dessuten dekker garantien ikke:

- Normal slitasje av forbruksmaterialer som drivremmer, lys, hjul, knivblader, sikkerhetsbolter og ledninger.
- Normal slitasje.
- Motorer. De er dekket av motorprodusentens garantivilkår og betingelser.

Kjøperen er beskyttet av gjeldende lover.

Kjøperens lovfestede rettigheter kan ikke på noen måte begrenses av denne garantien.

13. VEDLIKEHOLDSTABELL

Feltene ved sidene brukes til å notere ned dato og antall arbeidstimer for gjennomføring av inngrepet.

Inngrep	Hypighet (timer)	Utført (dato eller arbeidstimer)				Merknader
MASKIN						
Sikkerhetskontroller/kontroll av betjeningsutstyr	Før hver bruk					avsn. 6.2
Kontroll av dekktrykk	Før hver bruk					avsn. 6.1/3
Montering/kontroll av vernene ved utkastet	Før hver bruk					avsn. 6.1/4
Generell rengjøring og kontroll	Etter hver bruk					avsn. 7.4
Kontroll av eventuelle skader på maskinen. Kontakt eventuelt et autorisert servicesenter.	Etter hver bruk					-
Batteriets lading	Før lagring					avsn. 7.5
Kontroll av alle festene	25					
Kontroll av at klippeinnretningene er festet og skarpe	25					***
Kontroll av drivremmen	25					***
Kontroll av klippeinnretningenes drivrem	25					***
Kontroll og justering av bremsen	25					***
Kontroll og justering av trekket	25					***
Kontroll av innkobling og stans av klippeinnretningen	25					***
Generell smøring	25					****
Bytte av klippeinnretningene	100					***
Bytte av drivremmen	-					** / ***
Bytte av klippeinnretningenes drivrem	-					** / ***
MOTOR						
Kontroll/etterfylling av drivstoff	Før hver bruk					avsn. 7.2
Kontroll/etterfylling av motorolje	Før hver bruk					avsn. 7.3
Bytte av motorolje	...					*
Kontroll og rengjøring av luftfilteret	...					*
Bytte av luftfilteret	...					*
Kontroll av bensinfilteret	...					*
Bytte av bensinfilteret	...					*
Kontroll og rengjøring av tennpluggkontaktene	...					*
Bytte av tennplugg	...					*

* Se motorens bruksanvisning for en fullstendig tabell over inngrepsintervallene.

** Kontakt forhandleren din ved første tegn til funksjonsfeil.

*** Inngrep som må utføres av forhandleren eller et spesialverksted

*** Den generelle smøringen av alle bevegelige deler bør ellers utføres hver gang maskinen settes bort for en lenger periode.

14. FEILSØKING

PROBLEM	MULIG ÅRSAK	LØSNING
1. Med nøkkelen i posisjon "DRIFT" er varselampen slått av (kun for modeller med oppsamling bak)	Beskyttelsen til kretskortet er utløst på grunn av:	Sett nøkkelen i posisjon "STOPP" og se etter mulig årsak:
	Feilkoblet batteri	Kontroller tilkoblingene (avsn. 4.4).
	Ombyttede batteripoler	Kontroller tilkoblingene (avsn. 4.4).
	Helt flatt batteri	Lad batteriet (avsn. 7.5).
	Brent sikring	Bytt ut sikringen (10 A) (avsn. 8.5).
	Vått kretskort	La det tørke med lunken luft.
2. Nøkkel i posisjon "START", varselampen blinker, startmotoren virker ikke (kun for modeller med oppsamling bak)	Alle vilkårene for start er ikke oppfylt.	Sjekk at oppstartsvilkårene er oppfylt (avsn. 6.2.2).
3. Nøkkel i posisjon "START", varselampen slås på, men startmotoren virker ikke (kun for modeller med oppsamling bak)	Dårlig ladet batteri	Lad batteriet (avsn. 7.5).
	Funksjonssvikt i startreleet	Kontakt forhandleren.
4. Nøkkel i posisjon "START", startmotoren virker ikke (kun for modeller med oppsamling bak)		Sett nøkkelen i posisjon "STOPP" og se etter mulig årsak:
	Alle vilkårene for start er ikke oppfylt.	Sjekk at oppstartsvilkårene er oppfylt (avsn. 6.2.2).
	Feilkoblet batteri	Kontroller tilkoblingene (avsn. 4.4).
	Ombyttede batteripoler	Kontroller tilkoblingene (avsn. 4.4).
	Helt flatt batteri	Lad batteriet (avsn. 7.5).
	Brent sikring	Bytt ut sikringen (10 A) (avsn. 8.5).
	Vått kretskort	La det tørke med lunken luft.
	Funksjonssvikt i startreleet	Kontakt forhandleren.
5. Nøkkel i posisjon "START", startmotoren virker, men motoren starter ikke	Dårlig ladet batteri	Lad batteriet (avsn. 7.5).
	Feil ved bensintilførsel	Kontroller nivået i tanken (avsn. 7.2.1).
		Åpne kranen (avhengig av modell) (avsn. 6.4).
		Kontroller bensinfilteret.
Tenningsfeil	Kontroller at tennpluggen er skikkelig festet. Kontroller at det er riktig elektrodeavstand på tennpluggen, og at elektrodene er rene.	
6. Det er vanskelig å starte motoren, eller motoren går ujevnt.	Problemer med forgasseren	Rengjør eller bytt luffilteret.
		Tøm tanken og fyll på ny bensin.
		Kontroller og bytt eventuelt ut bensinfilteret.
7. Motoren har dårlig effekt under klippingen.	Fremdriftshastigheten er for stor i forhold til klippehøyden.	Reduser hastigheten og/eller øk klippehøyden (avsn. 6.5.4).

Hvis problemene fortsetter etter at du har utført disse forslagene til forbedring, må du ta kontakt med forhandleren.

PROBLEM	MULIG ÅRSAK	LØSNING
8. Motoren stopper under arbeidet.	Sikkerhetsinnretninger utløst	Sjekk at oppstartsvilkårene er oppfylt (avsn. 6.2.2).
	Sikring brent pga. kortslutning eller feil i det elektriske systemet (kun for modeller med sideutkast)	Finn og utbedre årsaken til feilen for å unngå flere strømbrudd. Bytt ut sikringen (10 A) (avsn. 8.5). Kontakt forhandleren ved flere strømbrudd.
9. Motoren stopper under arbeidet og varsellampen slås av (kun for modeller med oppsamling bak)	Beskyttelsen til kretskortet er utløst på grunn av:	Sett nøkkelen i posisjon "STOPP", vent i noen få sekunder til strømmen slås på igjen automatisk, og:
	Ombyttede batteripoler	Kontroller tilkoblingene (avsn. 4.4).
	skade i laderegulatoren	Kontroller batteriets tilkoblinger (avsn. 4.4). Kontroller at batteriet finnes.
	Kortslutning	Kontakt forhandleren.
10. Klippeinnretningene kobles ikke inn, eller de stanser ikke i rett tid når de kobles ut.	Problemer med systemet for innkobling	Kontakt forhandleren.
11. Ujevn klipping og utilstrekkelig oppsamling (kun for modeller med oppsamling bak)	Klippeenheten er ikke parallell med bakken	Kontroller lufttrykket i dekkene (avsn. 6.1.3.). Gjenoppsett klippeenhetens innstilling med bakken (avsn. 8.2.1).
	Klippeinnretningene er ineffektive	Kontakt forhandleren.
	fremdriftshastigheten er for høy i forhold til høyden på gresset som skal klippes	Reduser fremdriftshastigheten og/eller hev klippeenheten (avsn. 6.5.4). Vent til gresset er tørt.
	Kanalen er tilstoppet	Fjern oppsamleren og tøm kanalen (avsn. 7.4.2).
12. Ujevn klipping (kun for modeller med sideutkast)	Klippeenheten er ikke parallell med bakken	Kontroller lufttrykket i dekkene (avsn. 6.1.3.). Gjenoppsett klippeenhetens innstilling med bakken (avsn. 8.2.1).
	Klippeinnretningene er ineffektive	Kontakt forhandleren.
13. Unormal vibrasjon under klipping.	Klippeenheten er full av gress	Rengjør klippeenheten (avsn. 7.4.4).
	Klippeinnretningene er ubalanserte eller løse	Kontakt forhandleren.
	Festene er løse	Kontroller og stram til festeskruene for motor og ramme.
14. Usikker eller ineffektiv bremsing.	Bremsen ikke korrekt regulert	Kontakt forhandleren.
15. Uregelmessig fremdrift, utilstrekkelig trekraft i oppoverbakke, eller maskinen har en tendens til å rykke.	Problemer med remmen eller anordningen for innkobling	Kontakt forhandleren.
16. Maskinen flytter seg ikke når det trykkes på gasspedalen når motoren er i gang (modeller med hydrostatisk transmisjon).	Utløsersspak i posisjon for utløst transmisjon	Flytt den til posisjon for innkoblet transmisjon (avsn. 5.13).

Hvis problemene fortsetter etter at du har utført disse forslagene til forbedring, må du ta kontakt med forhandleren.

PROBLEM	MULIG ÅRSAK	LØSNING
17. Maskinen begynner å vibrere unormalt og/ eller har kjørt på et fremmedlegeme	Deler er ødelagte eller har løsnet	Stopp maskinen og ta ut tenningsnøkkelen.
		Kontroller om det finnes skader.
		Kontroller om det finnes deler som har løsnet, og stram dem godt.
		Kontrollene, utskiftingene eller reparasjonene må utføres ved et spesialverksted.

Hvis problemene fortsetter etter at du har utført disse forslagene til forbedring, må du ta kontakt med forhandleren.

15. TILBEHØR

15.1 MULCHING-SETT

Maler fint opp det klippede gresset, og lar det ligge på plenen (fig. 43.A1 og 43.A2).

15.2 BATTERILADER

Holder batteriet i god stand når maskinen ikke brukes og garanterer et utmerket ladenivå og en lenger levetid for batteriet (fig. 43.B).

15.3 SETT MED TILHENGERFESTE

For å slepe en liten tilhenger (fig. 43.C).

15.4 PRESENNING

Beskytter maskinen mot støv når den ikke brukes (fig. 43.D).

15.5 SETT MED VERN FOR UTKAST BAK

Brukes i stedet for oppsamleren når gresset ikke samles opp (fig. 43.E). **(Kun for modeller med utkast bak)**

15.6 SNØKJETTINGER 18''

Bedrer grepet til bakhjulene på snødekt underlag og tillater bruk av snømåkingststyr (fig. 43.F).

15.7 GJØRME-/SNØHJUL 18''

Bedrer trekkytelsene på snø og gjørrme.

15.8 TILHENGER

For transport av verktøy eller annet utstyr som overskrider den anbefalte vektkapasiteten (fig. 43.H).

15.9 SPREDER

For å spre salt eller gjødsel (fig. 43.I).

15.10 GRESSRULLE

For kompaktering av jorden etter såing, eller nivellering av gresset (fig. 43.J).

15.11 SNØPLOG

For måking og oppsamling på siden av snøen som er fjernet (fig. 43.K).

15.12 BLÅD- OG GRESSOPPSAMLER

For oppsamling av blader og gress på plener (fig. 43.L).



SPIS TREŚCI

1. INFORMACJE OGÓLNE	2	6.3 Użytkowanie maszyny na terenach położonych na zboczach	13
2. ZASADY BEZPIECZEŃSTWA	2	6.4 Uruchomienie.....	14
3. ZAPOZNANIE SIĘ Z MASZYNĄ.....	5	6.5 Praca.....	14
3.1 Opis maszyny i przeznaczenie	5	6.6 Zatrzymanie	17
3.2 Oznakowanie bezpieczeństwa	6	6.7 Wskazówki po zakończeniu użytkowania	17
3.3 Etykieta znamionowa	6	7. KONSERWACJA ZWYCZAJNA.....	17
3.4 Podstawowe części	6	7.1 Informacje ogólne	17
4. MONTAŻ	7	7.2 Uzupełnianie paliwa/ opróżnianie zbiornika paliwa.....	17
4.1 Elementy montażowe	7	7.3 Kontrola, uzupełnianie, opróżnianie oleju silnikowego	18
4.2 Montaż kierownicy	8	7.4 kółka podporowe.....	19
4.3 Montaż fotela kierowcy.....	8	7.5 Czyszczenie	19
4.4 Montaż i podłączenie akumulatora.....	8	7.6 Akumulator.....	20
4.5 Montaż przedniego zderzaka	8	7.7 Nakrętki i śruby mocujące	20
4.6 Montaż deflektora wyrzutu bocznego (tylko w modelach z wyrzutem bocznym)	8	8. KONSERWACJA NADZWYCZAJNA	20
4.7 Montaż wzmocnień bocznych zespołu narzędzi tnących (tylko w modelach z wyrzutem bocznym, o ile dotyczy).....	9	8.1 Zalecenia w zakresie bezpieczeństwa	20
4.8 Montaż i uzupełnienie płyty tylnej (tylko w modelach z pojemnikiem na trawę z tyłu)	9	8.2 Zespół urządzeń tnących / agregat tnący	21
5. ELEMENTY STEROWANIA	9	8.3 Wymiana kół przednich / tylnych	21
5.1 Stacyjka z kluczem.....	9	8.4 Karta elektroniczna	22
5.2 Sterowanie regulacją obrotów silnika	9	8.5 Wymiana bezpiecznika	22
5.3 Dźwignia hamulca postojowego	10	8.6 Wymiana żarówek.....	22
5.4 Sprzęgło / pedał hamulca (przekładnia mechaniczna)	10	8.7 Oś tylna	23
5.5 Dźwignia skrzyni biegów (przekładnia mechaniczna)	10	9. MAGAZYNOWANIE	23
5.6 Pedał hamulca (przekładnia hydrostatyczna)	10	10. PRZEMIESZCZANIE I TRANSPORT.....	23
5.7 Pedał napędu (przekładnia hydrostatyczna).....	10	11. SERWIS I NAPRAWA	23
5.8 Dźwignia wyłączenia napędu hydrostatycznego (przekładnia hydrostatyczna).....	11	12. ZAKRES GWARANCJI	23
5.9 Przycisk włączania i wyłączenia urządzeń tnących	11	13. TABELA CZYNNOŚCI KONSERWACYJNYCH	24
5.10 Przycisk umożliwiający koszenie na biegu wstecznym	11	14. IDENTYFIKACJA USTEREK	25
5.11 Dźwignia regulująca wysokość koszenia	11	15. AKCESORIA.....	28
5.12 Lampka kontrolna i sygnalizator akustyczny (tylko w modelach z pojemnikiem na trawę z tyłu).....	11	15.1 Zestaw mulczujący	28
5.13 Dźwignia podnoszenia pojemnika na trawę (jeżeli występuje, tylko w modelach z pojemnikiem z tyłu).....	11	15.2 Ładowarka akumulatora	28
6. UŻYTKOWANIE MASZYNY	11	15.3 Zestaw do holowania	28
6.1 Czynności wstępne	12	15.4 Pokrowiec	28
6.2 Kontrole bezpieczeństwa	12	15.5 Zestaw osłony tylnego wyrzutu trawy .	28
		15.6 Łańcuchy przeciwniegiowe 18"	28
		15.7 Koła błotne/śnieżne 18"	28
		15.8 Przyczepa	28
		15.9 Rozrzutnik	28
		15.10 Walec do trawy	28
		15.11 Pług śnieżny	28
		15.12 Zbieracz do liści i trawy	28

1. INFORMACJE OGÓLNE

1.1 JAK POSŁUGIWAĆ SIĘ INSTRUKCJĄ OBSŁUGI

W tekście instrukcji, niektóre paragrafy zawierające szczególnie ważne informacje dotyczące bezpieczeństwa lub funkcjonowania maszyny, są wyszczególnione na różne sposoby, według następujących zasad:

UWAGA lub **WAŻNE** Dostarcza dokładniejszego omówienia lub dodatkowych elementów do podanych poprzednio wskazówek w celu uniknięcia uszkodzenia maszyny lub spowodowania strat.

Symbol  wskazuje na zagrożenie. Niezastosowanie się do tego ostrzeżenia może spowodować obrażenia ciała użytkownika lub osób trzecich i/lub spowodować szkody materialne.

Paragrafy oznaczone kwadracikiem z krawędzią z szarych kropek wskazują na opcjonalne funkcje nie występujące we wszystkich modelach opisanych w niniejszej instrukcji. Należy sprawdzić, czy dana opcja obecna jest w zakupionym modelu.

Wszystkie określenia "przedni", "tylny", "prawy" i "lewy" rozumie się w odniesieniu do pozycji roboczej operatora obsługującego maszynę.

1.2 ODNOŚNIKI

1.2.1 Rysunki

Rysunki w niniejszej instrukcji zostały kolejno ponumerowane: 1, 2, 3, itd. Elementy przedstawione na rysunkach zostały oznaczone literami A, B, C, itd. Oznaczenie elementu C na rysunku 2 to: "Patrz rys. 2.C" lub po prostu "(Rys. 2.C)". Ilustracje mają charakter poglądowy. Części składowe Państwa maszyny mogą nieco różnić się od elementów przedstawionych na rysunkach.

1.2.2 Tytuły

Podręcznik podzielony jest na rozdziały i paragrafy. Tytuł paragrafu "2.1 Instrukcja" to podtytuł "2. Zasady bezpieczeństwa". Odniesienia do tytułów lub paragrafów są oznaczone skrótami rozdz. lub par. i odpowiedni numer. Przykład: "rozdz. 2" lub "par. 2.1"

2. ZASADY BEZPIECZEŃSTWA

2.1 INSTRUKTAŻ

 **Należy dokładnie zapoznać się z systemem sterowania i sposobem użytkowania maszyny. Opanować sposób natychmiastowego zatrzymania silnika. Nieprzestrzeganie ostrzeżeń i instrukcji może spowodować pożary i/lub ciężkie zranienia.**

- W żadnym razie nie należy pozwolić, aby urządzenie było użytkowane przez dzieci i osoby nieposiadające wystarczającej wiedzy na temat instrukcji obsługi. Miejscowe przepisy prawne mogą określić najniższą granicę wieku dla użytkowników.
- Nigdy nie należy użytkować urządzenia jeśli użytkownik jest w stanie przemęczenia, złego samopoczucia lub po zażyciu leków oraz pod wpływem narkotyków, alkoholu lub innych substancji, które mogą zaburzyć jego refleks, czy uwagę.
- Nie należy przewozić na niej dzieci lub innych pasażerów.
- Należy pamiętać, że operator lub użytkownik jest odpowiedzialny za wypadki i nieoczekiwane wydarzenia, które mogą zaistnieć wobec innych osób lub ich własności. Ocena ryzyka związanego z cechami terenu przeznaczonego do pracy, a także wybór środków ostrożności gwarantujących bezpieczeństwo działania zarówno sobie, jak i osobom postronnym wchodzi w zakres obowiązków osób używających urządzenie i zwłaszcza, jeśli chodzi o pracę na zboczach, terenach nieregularnych, śliskich lub niestabilnych.
- W przypadku odstąpienia lub wypożyczenia maszyny osobom trzecim, upewnić się, aby użytkownik zapoznał się z instrukcjami użytkowania, zawartymi w niniejszej instrukcji obsługi.

2.2 CZYNNOŚCI WSTĘPNE

Środki ochrony indywidualnej (ŚOI)

- Nosić odpowiednią odzież, wytrzymałe obuwie robocze z podeszwą antypoślizgową i długie spodnie. Nie uruchamiać urządzenia bez obuwia lub w sandałach. Stosować środki ochrony słuchu..
- Nie zakładać szali, koszul, naszyjników, bransoletek i innych akcesoriów wiszących lub wyposażonych w sznurki, które mogłyby zaplątać się w maszynę lub w inne przedmioty i materiały znajdujące się w miejscu pracy.
- Związać odpowiednio długie włosy.

Obszar roboczy / Maszyna

- Sprawdzić dokładnie całą przestrzeń do pracy i usunąć to wszystko, co mogłoby zostać wyrzucone przez maszynę lub spowodować uszkodzenie urządzenia tnącego/części obracające się (kamienie, gałęzie, druty stalowe, kości, itp.).

Silnik spalinowy: paliwo

⚠ ZAGROŻENIE!! Paliwo jest substancją łatwopalną.

- Przechowywać paliwo w homologowanych zbiornikach na paliwo, w miejscach bezpiecznych, z dala od źródeł ciepła czy ognia.
- Pozostawić obszar składowania benzyny wolny od ścińków trawy, liści i nadmiaru smaru.
- Nie pozostawiać zbiorników w zasięgu dostępu dzieci.
- Nie palić podczas tankowania lub uzupełniania paliwa oraz podczas obchodzenia się z paliwem.
- Tankować przy użyciu lejka, tylko na zewnątrz.
- Unikać wdychania oparów paliwa.
- Nie dolewać paliwa, ani nie zdejmować korka ze zbiornika, gdy silnik jest w ruchu lub, kiedy jest nagrzany.
- Otworzyć powoli korek zbiornika pozwalając na stopniowe rozładowanie wewnętrznego ciśnienia.
- Nie należy zbliżyć źródła ognia do otworu zbiornika, by sprawdzić jego zawartość.
- W razie przelania benzyny, nie należy uruchamiać silnika, lecz przestawić maszynę z miejsca rozlania się paliwa w celu uniknięcia możliwości stworzenia sytuacji sprzyjających wybuchom pożaru dopóki paliwo się nie ulotni i opary benzyny nie rozprószą się.
- Natychmiast wyczyścić wszystkie resztki benzyny rozlanej na maszynę lub na ziemię.
- Zawsze nałożyć i zakręcić dobrze korki zbiornika i pojemnika benzyny.
- Nie uruchamiać maszyny w miejscu, gdzie dokonano wlewania paliwa; uruchomienie silnika musi być dokonywane w odległości przynajmniej 3 metrów od miejsca, w którym wlewano paliwo.
- Nie dopuścić do kontaktu paliwa z odzieżą i, jeśli to nastąpi, zmienić odzież przed uruchomieniem silnika.

2.3 PODCZAS UŻYTKOWANIA

Obszar roboczy

- Nie używać silnika w zamkniętych pomieszczeniach, w których mogą się nagromadzić niebezpieczne spaliny zawierające tlenek węgla. Czynności

rozruchu muszą być wykonywane na świeżym powietrzu lub w pomieszczeniu o dobrej wentylacji. Pamiętać, że spaliny silnika są trujące.

- Podczas rozruchu maszyny nie kierować tłumika czyli gazu wydechowego w stronę materiałów łatwopalnych..
- Nie używać maszyny na obszarze zagrożonym wybuchem, w obecności łatwopalnych cieczy, gazów lub pyłów. Styki elektryczne lub tarcie mechaniczne mogą generować iskry, które mogą spowodować zapalenie się pyłu lub oparów.
- Należy pracować tylko przy świetle dziennym lub przy dobrym oświetleniu sztucznym oraz przy dobrej widoczności.
- Oddalić z miejsca pracy osoby postronne, dzieci i zwierzęta. Dzieci powinny się znajdować pod opieką drugiej osoby dorosłej.
- Należy unikać pracy na mokrej nawierzchni, w deszczu, w przypadku ryzyka wystąpienia burzy w szczególności z prawdopodobieństwem błyskawic.
- Zwrócić szczególną uwagę na nierówność terenu (grzbiety, wgłębienia), pochyłości, ukryte zagrożenia i ewentualne przeszkody które mogą ograniczać widoczność.
- Zachować szczególną ostrożność w pobliżu stromych zboczy, rowów czy wałów ochronnych. Maszyna może się przewrócić, jeżeli jedno koło wyjdzie poza krawędź lub nastąpi osunięcie się krawędzi.
- Należy zachować szczególną ostrożność na terenach pochyłych, gdzie istnieje ryzyko przewrócenia lub utraty kontroli nad maszyną. Podstawowe przyczyny utraty kontroli są następujące:
 - niewystarczająca przyczepność kół;
 - nadmierna prędkość;
 - nieodpowiednie hamowanie;
 - maszyna nieodpowiednia do danego typu pracy;
 - brak znajomości zagrożeń przy szczególnych warunkach terenu;
 - nieprawidłowe użytkowanie jako pojazd holujący.

Sposób postępowania

- Podczas jazdy i pracy, należy być skoncentrowanym i nie rozpraszać uwagi
- Zachować ostrożność podczas cofania. Przed i w czasie cofania należy oglądać się za siebie, żeby w porę sprostrec ewentualne przeszkody.
- Należy zachować ostrożność podczas ciągnięcia ładunków lub przy użyciu ciężkiego sprzętu:
 - Dla belek zaczepowych stosować wyłącznie przeznaczone do tego punkty połączenia;

- Nie skręcać gwałtownie. Zachować ostrożność podczas jazdy wstecz;
- Stosować przeciwwagę lub obciążenie kół w przypadkach, w których jest to zalecane przez instrukcję.
- Zachować ostrożność podczas użycia pojemników i akcesoriów mogących zakłócić stabilność maszyny, zwłaszcza na zboczach.
- Trzymać zawsze ręce i stopy daleko od narzędzia tnącego, szczególnie podczas uruchamiania, jak i obsługi maszyny.
- Uwaga: element tnący obraca się nadal przez kilka sekund nawet po odłączeniu lub po wyłączeniu silnika.
- Należy zwrócić uwagę na zespół tnący z więcej niż jednym urządzeniem tnącym, ponieważ obracające się urządzenie tnące może wprowadzić w ruch pozostałe.
- Trzymać się zawsze z dala od otworu wyrzutu trawy.
- Nie należy dotykać elementów silnika, ponieważ nagrzewają się one podczas pracy. Istnieje niebezpieczeństwo poparzeń.
- Aby uniknąć ryzyka pożaru, nie należy pozostawiać maszyny w wysokiej trawie przy pracującym silniku.

 W przypadku uszkodzeń lub wypadków przy pracy, należy natychmiast wyłączyć silnik i oddalić maszynę tak, aby nie powodować dalszych szkód; w przypadku wypadków z obrażeniami ciała obsługującego lub osoby trzeciej, natychmiast aktywować procedurę pierwszej pomocy, najbardziej właściwą do zaistniałej sytuacji i zwrócić się do Placówki zdrowia w celu poddania się niezbędnej kuracji. Dokładnie usunąć wszelkie pozostałości, które mogłyby spowodować szkody lub obrażenia wobec osób lub zwierząt, gdyby pozostały niezauważone.

Ograniczenia w użytkowaniu

- Nigdy nie należy używać maszyny z uszkodzonymi, brakującymi lub niewłaściwie zamontowanymi zabezpieczeniami, (pojemnik na trawę, ochrona wyrzutu bocznego, ochrona wyrzutu tylnego).
- Nie używać maszyny, gdy akcesoria/narzędzia nie są zainstalowane w odpowiednich miejscach.
- Nie wyłączać, odłączać, usuwać lub modyfikować istniejących systemów bezpieczeństwa/mikro-przełączników.
- Nie przeciążać maszyny i nie używać jej do wykonania ciężkich prac; użycie odpowiedniego urządzenia obniża ryzyko i polepsza jakość pracy.
- Niniejsza maszyna nie posiada homologacji do użytkowania na drogach publicznych. Użytkowanie maszyny (zgodnie z Kodeksem

Drogowym) powinno się odbywać wyłącznie w granicach terenów prywatnych, gdzie obowiązuje zakaz ruchu kołowego.

2.4 KONSERWACJA, PRZECHOWYWANIE

Regularna konserwacja i właściwe przechowywanie maszyny pozwalają zapewnić bezpieczeństwo użytkownika i wysoką wydajność.

Konserwacja

- Nigdy nie używać maszyny, gdy jej części składowe są zużyte lub uszkodzone. Zużyte lub uszkodzone części muszą być wymienione, nie mogą być nigdy naprawiane.
- W celu ograniczenia ryzyka pożaru, regularnie sprawdzać, czy nie występują wycieki oleju i/lub paliwa.
- Podczas czynności regulacyjnych maszyny, zwracać uwagę, aby zapobiec uwięzieniu palców pomiędzy urządzeniem tnącym w ruchu i częściami stałymi maszyny.

 Poziom hałas i drgań podany w niniejszych instrukcjach przedstawia maksymalne wartości tych parametrów dopuszczalne dla użytkownika maszyny. Stosowanie źle wyważonego narzędzia tnącego, zbyt wysoka prędkość ruchu, nieprawidłowe wykonywanie konserwacji lub jej brak wpływają w istotny sposób na zwiększenie emisji hałasu i poziomu drgań. W związku z powyższym jest konieczne powzięcie środków zapobiegawczych mających na celu usunięcie ewentualnych skutków zbyt wysokiego hałasu i nadmiernych drgań; dokonać konserwacji maszyny, stosować ochraniacze słuchu oraz dokonywać przerw podczas pracy.

Magazynowanie

- Nie przechowywać maszyny z benzyną w zbiorniku, w pomieszczeniu, gdzie opary paliwa mogłyby przedostać się do płomienia, iskry lub źródła wysokiej temperatury.
- W celu zmniejszenia zagrożenia pożarowego, nie należy pozostawiać pojemników z odpadami wewnątrz pomieszczenia.

2.5 OCHRONA ŚRODOWISKA

Ochrona środowiska jest ważnym i priorytetowym czynnikiem podczas użycia maszyny, dla dobra społeczeństwa i środowiska, w którym żyjemy.

- Unikać sytuacji, w której staje się ona elementem zakłócającym spokój otoczenia. Używać maszynę tylko w stosownych godzinach (nigdy wcześniej rano albo w nocy, gdy hałas mógłby przeszkadzać innym osobom).

- Przestrzegać skrupulatnie lokalnych przepisów dotyczących utylizacji opakowań, olejów, paliwa, filtrów, zniszczonych części, czy jakichkolwiek innych elementów zanieczyszczających środowisko; odpady te nie mogą być wyrzucane do śmieci, ale muszą być rozdzielone i składowane w odpowiednich punktach selektywnego gromadzenia odpadów, które zajmują się recyklingiem tych materiałów.
- Należy skrupulatnie przestrzegać lokalnych przepisów dotyczących utylizacji odpadów.
- Po ostatecznym zaniechaniu używania maszyny, nie porzucać jej w środowisku, lecz zwrócić się do punktu selektywnego gromadzenia odpadów, zgodnie z obowiązującymi lokalnymi przepisami.

3. ZAPOZNANIE SIĘ Z MASZYNĄ

3.1 OPIS MASZYNY I PRZEZNACZENIE

Maszyna jest kosiarką do trawy prowadzoną przez operatora siedzącego.

Maszyna wyposażona jest w silnik, który uruchamia urządzenie tnące, zabezpieczony przez obudowę oraz zespół napędowy odpowiedzialny za ruch maszyny.

Maszyna jest wyposażona w napęd na koła tylne. Tylne oś może być wyposażona w:

- przekładnię mechaniczną z 5-biegową skrzynią biegów do przodu i jednym biegiem do tyłu.
- przekładnię hydrostatyczną ze skrzynią biegów do tyłu i do przodu nieskończenie zmienną ("Hydro").

Operator prowadzi maszynę i uruchamia główne przyciski sterujące, siedząc na miejscu kierowcy.

Elementy zabezpieczające zainstalowane w urządzeniu zapewniają zatrzymanie silnika oraz urządzenie tnącego w ciągu kilku sekund (par. 6.2.2).

3.1.1 Użytkowanie zgodne z przeznaczeniem

Niniejsza maszyna została zaprojektowana i skonstruowana w celu koszenia trawy.

Maszyna przeznaczona jest do:

- MP 84 / MP 98 Series przeznaczona jest do:
 1. koszenia trawy i zbierania jej do pojemnika na trawę;
 2. koszenia trawy i wyrzucania jej na ziemię przez tylną część urządzenia;

3. koszenia trawy, rozdrabniania jej i rozpraszania na terenie (efekt mulczowania);
- SD 98 / 108 Series przeznaczona jest do:
4. cięcia trawy i wyrzucania jej stroną wylotową
5. koszenia trawy, rozdrabniania jej i rozpraszania na terenie (efekt mulczowania);

Stosowanie specjalnych akcesoriów dostarczanych przez producenta wraz z wyposażeniem standardowym lub nabywanych oddzielnie umożliwia wykonywanie pracy różnymi metodami, które są opisane w niniejszych instrukcjach lub w instrukcjach towarzyszących poszczególnym akcesoriom. Możliwość stosowania dodatkowych akcesoriów (jeśli jest to przewidziane przez producenta) może wzbogacić zakres przewidzianego zastosowania maszyny o inne funkcje wskazane w instrukcjach dołączonych do akcesoriów.

3.1.2 Niewłaściwe użytkowanie

- Jakikolwiek inne zastosowanie odbiegające od powyżej opisanego, może okazać się niebezpieczne i powodować szkody wobec osób i/lub mienia. Niewłaściwe użycie maszyny stanowią (przykładowo podane czynności, ale nie tylko):
 - przewożenie na maszynie lub na jej przyczepie osób, dzieci i zwierząt; może spowodować to ich upadek i poważne obrażenia lub wpłynąć negatywnie na bezpieczeństwo jazdy;
 - holowanie lub popychanie fadunków bez użycia specjalnych akcesoriów przeznaczonych do holowania;
 - wykorzystywanie maszyny do pokonywanie terenów niestabilnych, śliskich, zamrzniętych, pokrytych kamieniami lub niespoistych, przemokłych lub bagnistych, które nie pozwalają na ocenę stałości terenu;
 - włączanie agregatu tnącego na odcinkach pozbawionych trawy;
 - wykorzystywanie maszyny do zbierania liści lub odpadów.

WAŻNE *Niewłaściwe użytkowanie maszyny prowadzi do utraty gwarancji i zwalnia producenta od wszelkiej odpowiedzialności, obciążając użytkownika wszelkimi zobowiązaniami wynikającymi ze szkód lub obrażeń ciała własnych lub wobec osób trzecich.*

3.1.3 Typologia użytkowników

Niniejsza maszyna jest przeznaczona do użytku przez konsumentów, czyli nieprofesjonalnych operatorów. Niniejsza maszyna jest przeznaczona "do użytku hobbystycznego".

WAŻNE Niniejsza maszyna powinna być używana przez jednego operatora.

3.2 OZNAKOWANIE BEZPIECZEŃSTWA

Na urządzeniu pojawiają się różne symbole (rys. 2). Ich zadaniem jest przypomnienie użytkownikowi o konieczności zachowania ostrożności i uwagi podczas korzystania z maszyny. Znaczenie symboli:



Ostrzeżenie: Prosimy przeczytać niniejsze instrukcje przed użytkowaniem maszyny.



Ostrzeżenie: Wyjąć klucz zapłonu i przeczytać instrukcję przed wykonaniem jakiegokolwiek czynności w zakresie konserwacji lub naprawy.



Zagrożenie! Wyrzucanie przedmiotów: Nie pracować bez uprzedniego zamontowania osłony tylnego wyrzutu trawy lub pojemnika na trawę. *(tylko dla modeli z tylnym pojemnikiem na trawę)*



Zagrożenie! Wyrzucanie przedmiotów: Nie pracować bez uprzedniego zamontowania deflektora bocznego wyrzutu trawy. *(tylko dla modeli z wyrzutem bocznym)*



Zagrożenie! Wyrzucanie przedmiotów: Oddalić osoby postronne z miejsca pracy.



Zagrożenie! Wywrócenie się maszyny: Nie stosować maszyny na zboczach o kącie nachylenia przekraczającym 10°.



Zagrożenie! Niebezpieczeństwo okaleczenia: Upewnić się, że dzieci znajdują się w bezpiecznej odległości od maszyny, gdy silnik jest włączony.



Ryzyko skaleczeń. Urządzenia tnące w ruchu. Nie należy wkładać rąk lub stóp do wnętrza komory agregatów tnących.



Ostrzeżenie! Trzymać się z dala od gorących powierzchni.

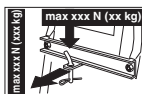

W przypadku korzystania z zestawu do holowania, nie należy przekraczać wskazanych na tabliczce limitów obciążenia i należy przestrzegać zasad bezpieczeństwa.



Ostrzeżenie! Nigdy nie używać myjek ciśnieniowych do mycia napędu.

WAŻNE Uszkodzone lub nieczytelne etykiety należy wymienić. Zwrócić się o nowe etykiety do autoryzowanego serwisu.

3.3 ETYKIETA ZNAMIONOWA

Etykieta znamionowa zawiera następujące dane (rys. 1):

1. Poziom mocy akustycznej
2. Znak zgodności CE
3. Rok produkcji
4. Moc i obroty silnika
5. Model maszyny
6. Typ maszyny
7. Numer fabryczny
8. Waga urządzenia z pustym zbiornikiem paliwa w kg
9. Nazwa i adres producenta
10. Rodzaj napędu
11. Kod wyrobu

Zapisać dane identyfikacyjne maszyny w odpowiednich polach na etykiecie zamieszczonej z tyłu okładki.

WAŻNE Używać danych identyfikacyjnych zamieszczonych na etykiecie w przypadku kontaktowania się z autoryzowanym serwisem.

WAŻNE Przykładowa Deklaracja Zgodności znajduje się na ostatnich stronach instrukcji.

3.4 PODSTAWOWE CZĘŚCI

Urządzenie składa się z następujących elementów, które spełniają następujące funkcje (rys. 1):

- A. Agregatu tnącego:** zespół składa się z obudowy zabezpieczającej obracające się elementy, oraz z urządzeń tnących. **Urządzeń tnących:** elementy służące do koszenia trawy; skrzydełka znajdujące się na ich końcach kierują ściętą trawę w stronę tunelu wyrzutu.

- B. Deflektora bocznego wyrzutu trawy:** jest zabezpieczeniem, które zapobiega wyrzucaniu na dużą odległość przedmiotów ściętych przez urządzenia tnące (tylko w modelach z wyrzutem bocznym)
- C. Tunelu wyrzutu:** element łączący zespół tnący z pojemnikiem na trawę (tylko w modelach z pojemnikiem na trawę z tyłu maszyny).
- D. Pojemnika na trawę:** poza zbieraniem ściętej trawy jest także elementem zabezpieczającym, gdyż zatrzymuje ewentualnie ścięte urządzeniem tnącym tnącymi przedmioty, nie pozwalając na ich odrzucanie z dala od maszyny (tylko w modelach z pojemnikiem na trawę z tyłu maszyny).
- E. Osłona tylnego wyrzutu trawy (dostępna na zamówienie):** zakładana zamiast pojemnika na trawę, ma za zadanie zatrzymanie ewentualnych ściętych urządzeniami tnącymi przedmiotów, nie pozwalając na ich odrzucanie z dala od maszyny (tylko w modelach z pojemnikiem na trawę z tyłu maszyny).
- F. Fotel kierowcy:** miejsce robocze operatora, które jest wyposażone w czujnik odczytujący obecność operatora; czujnik powoduje ewentualną interwencję urządzeń zabezpieczających.
- G. Akumulator:** dostarcza niezbędnej do rozruchu silnika energii; jego charakterystyka i zasady użytkowania opisane są w oddzielnej instrukcji.
- H. Silnik:** zapewnia ruch urządzeń tnących i trakcję kół; jego charakterystyka i zasady użytkowania opisane są w oddzielnej instrukcji.
- I. Zderzak przedni:** zapewnia ochronę w przednich części urządzenia.
- J. Kierownica:** służy do kierowania przednimi kołami.

i stabilnej powierzchni powierzchni, w miejscu umożliwiającym przemieszczanie maszyny i opakowań, używając zawsze odpowiednich narzędzi. Nie używać maszyny przed zakończeniem działań opisanych w sekcji "MONTAŻ".

4.1 ELEMENTY MONTAŻOWE

W opakowaniu zawarte są elementy montażowe wyszczególnione w poniższej tabeli:

	Opis
1	Kierownica
2	Pokrywa deski rozdzielczej i elementów montażowych kierownicy
3	Fotel kierowcy
4	Akumulator
5	Zderzak przedni
6	Koła podporowe
7	Torba ze śrubami montażowymi i instrukcjami (tylko w modelach z pojemnikiem na trawę z tyłu maszyny)
8	W dolnej części tylnej płyty, podpory pojemnika na trawę i akcesoria uzupełniające i montażowe (tylko w modelach z pojemnikiem na trawę z tyłu maszyny)
9	Deflektor wyrzutu bocznego (tylko w modelach z wyrzutem bocznym)
10	Wzmocnienia boczne zespołu narzędzi tnących (tylko w modelach z wyrzutem bocznym, o ile dotyczy).
11	Koperta z: - instrukcjami obsługi i dokumentacją - śrubami montażowymi fotela - elementami montażowymi deflektora wyrzutu bocznego) (tylko w modelach z wyrzutem bocznym) - zestawem śrub do podłączenia przewodów akumulatora, - 2 kluczami zapłonowymi, - 1 zapasowym bezpiecznikiem 10 A.

4. MONTAŻ

⚠ Zasady bezpieczeństwa, których należy przestrzegać podczas korzystania z maszyny opisane są rozdz. 2. Postępować zgodnie z poniższymi instrukcjami, aby uniknąć poważnych zagrożeń i niebezpieczeństw podczas pracy maszyny.

W celu ułatwienia magazynowania i transportu, niektóre części składowe maszyny nie są montowane bezpośrednio w fabryce, ale muszą być skompletowane po uprzednim rozpakowaniu, zgodnie z poniżej podaną instrukcją.

⚠ Rozpakowanie lub zakończenie montażu należy wykonywać na płaskiej

4.1.1 Rozpakowanie

- Otworzyć opakowanie zachowując ostrożność, by nie zgubić znajdujących się w nim elementów.
- Zapoznać się z dokumentacją znajdującą się w opakowaniu, np. z niniejszymi instrukcjami.
- Wyjąć wszystkie luźne elementy z kartonu.
- Rozpakować urządzenie, zachowując następujące środki ostrożności:
 - doprowadzić do maksymalnej wysokości urządzenia tnące (par. 5.10), aby uniknąć uszkodzenia go w momencie opuszczania urządzenia z palety podstawowej;
 - Opuścić maszynę z palety podstawowej.

Dla modeli z napędem hydrostatycznym, przesunąć tylną dźwignię zwalniającą biegi do pozycji odblokowanej (par. 5.13).

4.2 MONTAŻ KIEROWNICY

1. Ustawić maszynę na płaskiej powierzchni i wyosiować przednie koła.
2. Zamontować piastę (fig. 3.A) na wale (rys. 3.B), uważając, by kołek (rys. 3.C) był prawidłowo włożony w gniazdo piasty.
3. Założyć pokrywę tablicy rozdzielczej (rys. 3.D) wprowadzając zatrzaskowo siedem zaczepów w odpowiednie gniazda.
4. Zamontować kierownicę (rys. 3.E) na piaście (rys. 3.A) w taki sposób, aby ramiona kierownicy były zwrócone w kierunku fotela kierowcy.
- 5a. **Tylko dla kierownicy typu "I"** - wprowadzić rozprórkę (rys. 3.F) i zabezpieczyć kierownicę za pomocą śrub (rys. 3.G) dostarczonych w zestawie, w podanej kolejności.
- 5b. **Tylko dla kierownicy typu "II"** - Zabezpieczyć kierownicę za pomocą śrub (rys. 3.F, 3.G) dostarczonych w zestawie, w podanej kolejności.
6. Nałożyć osłonę kierownicy (rys. 3.H) wprowadzając ją w sposób zatrzaskowy do odpowiedniego gniazda.

4.3 MONTAŻ FOTEŁA KIEROWCY

Zamontować fotel (rys. 4.A) na płycie (rys. 4.B) za pomocą śrub (rys. 4.C).

4.4 MONTAŻ I PODŁĄCZENIE AKUMULATORA

Akumulator (rys. 5.A) jest umieszczony pod siedzeniem i jest zamocowany przy użyciu sprężyny (rys. 5.B).

1. Połączyć najpierw przewód czerwony (rys. 5.C) z biegunem dodatnim (+) i następnie przewód czarny (rys. 5.D) z biegunem ujemnym (-), wykorzystując śruby dostarczone w dostawie, zgodnie z zaleceniami.
2. Powlec smarem silikonowym zaciski i dbać o prawidłowe ułożenie kapturka zabezpieczającego czerwony przewód (rys. 5.E).

WAŻNE Dokonać zawsze pełnego ładowania akumulatora, postępując zgodnie ze wskazówkami zawartymi w instrukcji akumulatora.

WAŻNE W celu uniknięcia zadziałania zabezpieczenia karty elektronicznej nie należy, w żadnym wypadku, uruchamiać silnika bez uprzed-

niego kompletnego naładowania akumulatora!

4.5 MONTAŻ PRZEDNIEGO ZDERZAKA

- 1a. **Tylko dla zderzaków typu "I"**: Zamontować przedni zderzak (rys. 6.A.) na dolnej części ramy (rys. 6.B.) za pomocą czterech śrub (rys. 6.C.).
- 1b. **Tylko dla zderzaków typu "II"**:
 1. Zamontować dwa wsporniki (rys. 6.A) i (rys. 6.B) na dolnej części ramy (rys. 6.C), przestrzegając kierunku dokręcania przedstawionego na rysunku: R = w prawo; L = w lewo
 2. dokręcić śruby do oporu (rys. 6.D).
 3. Przymocować zderzak przedni (rys. 6.E) do wsporników (rys. 6.A) i (rys. 6.B) za pomocą śrub (rys. 6.F) i nakrętek. (rys. 6.G).

4.6 MONTAŻ DEFLEKTORA WYRZUTU BOCZNEGO (TYLKO W MODELACH Z WYRZUTEM BOCZNYM)

1. Od wewnętrznej strony deflektora wyrzutu (rys. 7a), zamontować sprężynę (rys. 7.B), wkładając jej końcówkę (rys. 7.B.1) do otworu i obracając ją w taki sposób, aby zarówno sprężyna (rys. 7.B) jak i końcówka (rys. 7.B.2) były prawidłowo umieszczone w odpowiednich gniazdach.
2. Umieścić deflektor boczny wyrzutu trawy (rys. 7.A) w pobliżu wsporników (rys. 7.C) agregatu tnącego, i posługując się śrubokrętem, obrócić drugą końcówkę (rys. 7.B.2) sprężyny (rys. 7.B) tak, aby wysunęła się na zewnątrz deflektora boczny wyrzutu trawy.
3. Włożyć sworzeń (rys. 7.D) w otwory wsporników (rys. 7.C) i deflektora boczny wyrzutu trawy, przeprowadzając go wewnątrz zwojów sprężyny (rys. 7.B) tak, aby końcówka z otworem całkowicie wysunęła się ze wspornika położonego w kierunku wewnętrznym.
4. Włożyć zawleczkę (rys. 7.E) do otworu (rys. D.1) sworznia (rys. 7.D) i obrócić sworzeń na tyle, aby umożliwić zagięcie dwóch końców (rys. 7.E.1) zawlecзки (przy pomocy szczypic), co zablokuje sworzeń i uniemożliwi jego przypadkowe wysunięcie (rys. 7.D).

 **Upewnić się, czy sprężyna pracuje prawidłowo utrzymując stabilnie deflektor boczny wyrzutu trawy w dolnym położeniu oraz sprawdzić, czy sworzeń jest dobrze włożony i czy nie grozi mu przypadkowe wysunięcie.**

WAŻNE W modelach z możliwością bocznego wyrzutu: upewnić się, że osłona bocznego wyrzutu (rys. 13.A) jest opuszczona i zablokowana dźwignią bezpieczeństwa (rys. 13.B).

WAŻNE Przed zdemontowaniem lub konserwacją deflektora należy pamiętać o naciśnięciu dźwigni bezpieczeństwa (rys. 14.B) i podniesieniu osłony bocznego wyrzutu (rys. 14.A), aby umożliwić demontaż deflektora.

UWAGA Aby zdemontować deflektor, należy wykonać czynności montażu w odwrotnej kolejności.

4.7 MONTAŻ WZMOCNIEŃ BOCZNYCH ZESPOŁU NARZĘDZI TNĄCYCH (TYLKO W MODELACH Z WYRZUTEM BOCZNYM, O ILE DOTYCZY).

Dokończyć montaż wszystkich urządzeń tnących, montując wzmocnienia boczne na krawędzi zespołu urządzeń tnących za pomocą odpowiednich śrub (rys. 8)

4.8 MONTAŻ I UZUPEŁNIENIE PŁYTY TYLNEJ (TYLKO W MODELACH Z POJEMNIKIEM NA TRAWĘ Z TYŁU)

1. Zamontować dwa dolne wsporniki (rys. 9.A) i (rys. 9.B), przestrzegając kierunku dokręcania, tak jak pokazano to na rysunku, po czym przymocować je za pomocą śrub (rys. 9.C) i nakrętek (rys. 9.D), dokręcając je do oporu.
2. Wyjąć dwie śruby (rys. 9.H), które będą użyte w późniejszym czasie.
3. Zamontować dolną część (rys. 9.E) tylnej płyty i przymocować ją do dolnych wsporników za pomocą śrub (rys. 9.F) i nakrętek (rys. 9.G), nie dokręcać ich do oporu.
4. Dokończyć przymocowywanie dolnej części (rys. 9.E) płyty tylnej, dokręcając ją za pomocą dwóch, wcześniej usuniętych śrub środkowych (rys. 9.H) i czterech śrub górnych (rys. 9.I).
5. Dokręcić dwie dolne nakrętki (rys. 9.G).
6. Wsunąć dźwignię (rys. 9.J) sygnalizatora napełnionego pojemnika na trawę do gniazda (rys. 9.K) i popchnąć ją w dół, aż zaskoczy.
7. Zamontować dwa wsporniki pojemnika na trawę (rys. 9.L) i (rys. 9.M), przestrzegając kierunku dokręcania, tak jak wskazano to na

rysunku, po czym przymocować je śrubami (rys. 9.N) i podkładkami elastycznymi (rys. 9.O), dokręcając je do końca.

5. ELEMENTY STEROWANIA

5.1 STACYJKA Z KLUCZEM

Klucz włącza / wyłącza zapłon i światła maszyny (jeśli występują).

Posiada ona cztery pozycje (rys. 10.A):



1. Pozycja zatrzymania. Nastąpi natychmiastowe zatrzymanie maszyny.



2. Pozycja włączenia świateł (jeśli maszyna jest w nie wyposażona). Po uruchomieniu silnika, włączenie świateł nastąpi po obróceniu klucza do następującego położenia. Aby je wyłączyć, należy przekręcić kluczyk do pozycji "na biegu".



3. Pozycja "na biegu". Wszystkie usługi są aktywowane.



4. Pozycja uruchomienia. Wprowadza rozrusznik i maszyna się uruchamia. Pozostawiając klucz w pozycji uruchomienia, automatycznie wraca on do pozycji "na biegu".

5.2 STEROWANIE REGULACJĄ OBROTÓW SILNIKA

Reguluje liczbę obrotów silnika.

Zależnie od rodzaju silnika zawór sterujący przepustnicy może być dwójakiego typu:

- A. Typ "I" z osobnym przyciskiem sterującym choke (ssanie) (rys. 10.E + rys. 10.E.1)
- B. Typ "II" (rys. 10.E)

Poszczególne położenia oznaczają:



1. Przycisk ssania - Uruchomienie zimnego silnika. Używany przy uruchamianiu zimnego silnika. Pozycja "CHOKE" wzbogaca mieszankę paliwa i powinna być używana tylko w razie konieczności.



1. Maksymalne obroty silnika. Stosuje się zawsze przy uruchamianiu maszyny, podczas pracy i podczas koszenia.



- 2. Minimalne obroty silnika.** Stosuje się, gdy silnik jest wystarczająco ciepły podczas faz postoju.

UWAGA Podczas przemieszczania maszyny wybrać pozycję pośrednią pomiędzy "zółwem" i "zającem".

5.3 DŹWIGNIA HAMULCA POSTOJOWEGO

Hamulec postojowy uniemożliwia poruszanie się maszyny po jej zaparkowaniu.

Dźwignia włączania ma dwie pozycje (rys. 10.D), które wskazują na:



- 1. Hamulec wyłączony.** Aby zwolnić hamulec postojowy, nacisnąć pedał (rys. 10.I). Dźwignia powróci do położenia zwolnionego hamulca.



- 2. Hamulec włączony.** Aby włączyć hamulec postojowy, nacisnąć pedał (rys. 10.I) i przesunąć dźwignię do pozycji włączonego hamulca; po podniesieniu nogi z pedału zostanie on zablokowany w dolnej pozycji.

5.4 SPRZĘGŁO / PEDAŁ HAMULCA (PRZEKŁADNIA MECHANICZNA)

Pedał ten pełni podwójną funkcję (rys. 10.I):



1. Na pierwszym etapie biegu działa jak sprzęgło, włączając i wyłączając napęd na koła.
2. Na dalszym etapie działa jak hamulec, oddziałując na tylne koła.

WAŻNE Należy zwrócić szczególną uwagę na to, aby etap naciskania na sprzęgło nie trwał zbyt długo, gdyż mogłoby to spowodować przegrzanie, a co za tym idzie, uszkodzenie pasa napędowego.

UWAGA Podczas jazdy wskazane jest nie opierać stopy na pedale.

5.5 DŹWIGNIA SKRZYNI BIEGÓW (PRZEKŁADNIA MECHANICZNA)

Dźwignia ta ma siedem pozycji (rys 10.K.):

1

2

3

4

5

N

R

- 1. Pięć biegów do przodu**

Wrzucenie biegów musi nastąpić po zatrzymaniu silnika.

- 2. Pozycja neutralna (na luzie) «N»**

- 3. Bieg wsteczny «R»**

Wrzucenie biegu wstecznego musi nastąpić po zatrzymaniu silnika.

Aby przejść z jednej prędkości do drugiej, nacisnąć w połowie biegu pedał (rys. 10.I) i przesunąć dźwignię zgodnie z instrukcją na etykiecie.

5.6 PEDAŁ HAMULCA (PRZEKŁADNIA HYDROSTATYCZNA)



Pedał ten uruchamia hamulec tylnych kół (rys. 10.I)

5.7 PEDAŁ NAPIĘDU (PRZEKŁADNIA HYDROSTATYCZNA)

Pedał ten służy do przekazania napędu na koła i regulacji szybkości maszyny, zarówno przy biegach do przodu jak i do tyłu (rys. 10.J):



- 1. Bieg do przodu.** W celu włączenia biegu do przodu, należy przycisnąć czubkiem stopy przedni pedał. Zwiększając nacisk na pedał, zwiększa się stopniowo prędkość jazdy maszyny.



- 2. Bieg wsteczny.** Bieg wsteczny jest wciskany poprzez naciśnięcie pedału tylnego piętą.
 Włączenie biegu wstecznego musi nastąpić po zatrzymaniu maszyny.

- 3. Pozycja neutralna (na luzie).** Zwalniając pedał, powraca on automatycznie do położenia neutralnego.

UWAGA Jeśli pedał napędu zostanie wciśnięty zarówno przy włączeniu biegu do przodu, jak i do tyłu przy zaciągniętym hamulcu postojowym (rys. 10.D), silnik zatrzyma się.

5.8 DŹWIGNIA WYŁĄCZANIA NAPĘDU HYDROSTATYCZNEGO (PRZEKŁADNIA HYDROSTATYCZNA)

Dźwignia ta ma dwie pozycje, przedstawione na tabliczce (rys. 10.L):



1. Napęd włączony: dla wszystkich warunków użytkowania, podczas przemieszczania się i podczas cięcia.



2. Napęd wyłączony: znacząco zmniejsza wysiłek w czasie przemieszczania urządzenia ręcznie, przy wyłączonym silniku.

WAŻNE W celu uniknięcia uszkodzenia zespołu napędowego, tę czynność należy wykonywać tylko przy wyłączonym silniku, z pedałem (rys. 10.J) w pozycji neutralnej (na luzie).

5.9 PRZYCIISK WŁĄCZANIA I WYŁĄCZANIA URZĄDZEŃ TNĄCYCH

Wyłącznik grzybkowy pozwala na włączenie napędu urządzeń tnących za pomocą sprzęgła elektromagnetycznego (rys. 10.B):



1. Urządzenia tnące włączone.
Wyłącznik grzybkowy



2. Urządzenia tnące wyłączone.
Wyłącznik grzybkowy wciśnięty.

- Wyłączając urządzenia tnące, następuje jednoczesne włączenie się hamulca, który powoduje zatrzymanie obrotów urządzeń tnących w ciągu kilku sekund.

UWAGA Jeśli urządzenia tnące zostaną włączone wbrew przewidzianym warunkom bezpieczeństwa pracy, silnik wyłączy się i nie jest możliwe jego ponowne uruchomienie (patrz rozdz. 6.2.2)

5.10 PRZYCIISK UMOŻLIWIAJĄCY KOSZENIE NA BIEGU WSTECZNYM



Przytrzymując wciśnięty przycisk (rys. 10.F) możliwa jest jazda do tyłu z włączonymi urządzeniami tnącymi, bez konieczności zaatrzymania silnika.

5.11 DŹWIGNIA REGULUJĄCA WYSOKOŚĆ KOSZENIA

Za pomocą tej dźwigni wykonuje się podnoszenie i opuszczanie urządzeń tnących, które mogą być umieszczone na różnych wysokościach skrawających (rys. 10.G).



Na specjalnej tabliczce wskazanych jest siedem pozycji, od "1" do "7", a każda z tych pozycji odnosi się do odpowiedniej wysokości koszenia w granicach od 3 do 8 cm.



W celu przejścia od jednego położenia do drugiego, należy przesunąć dźwignię w bok i ustawić ją ponownie na jednym z nacięć unieruchamiających.

5.12 LAMPKA KONTROLNA I SYGNALIZATOR AKUSTYCZNY (TYLKO W MODELACH Z POJEMNIKIEM NA TRAWĘ Z TYŁU)

- Lampka kontrolna (rys 10.C) zapala się, gdy klucz (rys. 10.A) znajduje się w położeniu «NA BIEGU» i świeci się przez cały czas funkcjonowania maszyny.
- Miganie lampki kontrolnej oznacza brak zezwolenia na uruchomienie silnika (patrz rozdz. 6.2.2).
- Sygnał dźwiękowy ostrzega, że pojemnik na trawę jest pełny (patrz 6.5.5).

5.13 DŹWIGNIA PODNOSZENIA POJEMNIKA NA TRAWĘ (JEŻELI WYSTĘPUJE, TYLKO W MODELACH Z POJEMNIKIEM Z TYŁU)

Jest to wyciągana dźwignia, która pozwala na podniesienie pojemnika na trawę w celu jego opróżnienia, ograniczając w ten sposób wysiłek operatora (rys. 10.H).

6. UŻYTKOWANIE MASZYNY

⚠ Zasady bezpieczeństwa, których należy przestrzegać podczas korzystania z maszyny opisane są w rozdz. 2. Postępować zgodnie z poniższymi instrukcjami, aby uniknąć poważnych zagrożeń i niebezpieczeństw podczas pracy maszyny.

6.1 CZYNNOŚCI WSTĘPNE

Przed rozpoczęciem pracy należy dokonać pewnych kontroli i czynności, niezbędnych do zapewnienia bezpieczeństwa warunków pracy jak i również jak najwyższej wydajności.

6.1.1 Uzupelnianie oleju i benzyny

WAŻNE *Maszyna jest dostarczana bez oleju silnikowego i paliwa.*

Przed użyciem maszyny należy sprawdzić obecność paliwa i poziomu oleju (par. 7.2, par. 7.3). W celu uzyskania informacji na temat uzupełniania paliwa i napełniania olejem, należy postępować zgodnie z instrukcjami podanymi w (par. 7.2, par. 7.3) i instrukcjami obsługi silnika.

6.1.2 Regulacja fotela kierowcy

W celu regulacji pozycji fotela, należy poluzować cztery śruby mocujące (rys. 11 A), a następnie przesunąć fotel wzdłuż brzegów otworów we wsporniku. Po wybraniu pozycji, dokręcić do końca cztery śruby (rys. 11 A).

6.1.3 Ciśnienie w oponach

Prawidłowe ciśnienie w oponach jest niezbędnym warunkiem, potrzebnym do dokładnego wypoziowania zespołu tnącego i, co się z tym wiąże, umożliwiającym jednolite koszenie trawy.

1. Odkręcić kapturki ochronne
2. Podłączyć zawory z wylotem sprężonego powietrza wyposażonym w miernik (rys. 12)
3. Dostosować ciśnienie do wartości wskazanych w tabeli "Dane techniczne".

6.1.4 Przygotowanie maszyny do pracy

UWAGA *Maszyna ta umożliwia wykonanie koszenia trawnika na różne sposoby; przed rozpoczęciem pracy należy przystosować maszynę w zależności od sposobu, w jaki zamierza się wykonać koszenie.*

a. Przygotowanie do cięcia i wyrzutu bocznego trawy na ziemię (tylko w modelach z wyrzutem bocznym):

- Zawsze upewnić się, czy sprężyna wewnątrz deflektora (rys. 13.A) oraz dźwignia bezpieczeństwa (rys. 13.B, 14.B) działają poprawnie, stabilnie utrzymując deflektor w pozycji opuszczonej.

b. Przygotowanie do koszenia i zbioru trawy do pojemnika na trawę (tylko w modelach z pojemnikiem na trawę z tyłu)

- Zaczepić pojemnik na trawę (rys. 15.A) na wspornikach (rys.15.B) i ustawić go w pozycji centralnej w stosunku do tylnej płyty. Centralna pozycja pojemnika jest zabezpieczona przy użyciu prawego wspornika jako oparcia bocznego.
- Upewnić się, że dolna rura przy wlocie pojemnika na trawę jest prawidłowo zablokowana przez hak mocujący (rys 15.C).

c. Przygotowanie do koszenia i wyrzutu tylnego trawy na ziemię (tylko w modelach z pojemnikiem na trawę z tyłu)

- Jeśli zamierza się pracować bez pojemnika na trawę, na zamówienie dostępny jest zestaw osłony tylnego wyrzutu trawy (rys. 16; rozdz. 15.5), który musi być przymocowany do tylnej płyty zgodnie ze wskazówkami zawartymi w instrukcjach.

d. Przygotowanie do koszenia i rozdrobnienia trawy

- Jeśli zamierza się po skoszeniu trawy rozdrobnić ją i pozostawić na trawniku, dostępny jest na życzenie, zestaw do "rozdrabniania" (rozdz. 15.1), który powinien być zainstalowany zgodnie ze wskazówkami zawartymi w instrukcjach.

6.1.5 Ustawienie kółek zapobiegających skalpowaniu terenu

Działanie kółek antyskalpowych polega na zmniejszeniu ryzyka zrywania powierzchni trawnika spowodowanego ślizganiem się krawędzi zespołu tnącego po nierównościach terenu. Umieścić kółka jak opisano to w par. 7.4.

6.2 KONTROLE BEZPIECZEŃSTWA

Ponadto, należy przeprowadzić kontrole bezpieczeństwa i sprawdzić, czy wyniki odpowiadają danym z tabel.

 **Przed rozpoczęciem użytkowania maszyny należy zawsze przeprowadzić kontrole bezpieczeństwa.**

6.2.1 Ogólna kontrola bezpieczeństwa

Część	Wynik
Akumulator	Brak uszkodzeń obudowy, pokrywy lub zacisków.
Osłona wyrzutu tylnego, pojemnik na trawę	Nienaruszone. Brak uszkodzeń. Zamontowane prawidłowo.
Osłona wyrzutu bocznego, kratka ssania	Nienaruszone. Brak uszkodzeń. Zamontowana prawidłowo.
Obwód paliwa i połączenia.	Brak wycieków.
Kable elektryczne.	Cała izolacja w stanie nienaruszonym. Brak uszkodzeń mechanicznych.
Obwód oleju.	Brak wycieków. Brak uszkodzeń.
Wykonywać jazdę do przodu i do tyłu, włączyć luz/zwolnić pedał napędu (par. 5.5, par. 5.7)	Maszyna zwalnia i zatrzymuje się
Wcisnąć pedał hamulca (par. 5.4, par. 5.6)	Nastąpi zatrzymanie maszyny.
Przewodnik testowy	Brak nietypowych wibracji. Brak nietypowych dźwięków.
Urządzenia bezpieczeństwa	Działają one jak wskazano w par. 6.2.2

6.2.2 Kontrola urządzeń zabezpieczających

Urządzenia zabezpieczające mają na celu dwie zasadnicze funkcje:

- A. zapobiega uruchomieniu silnika, jeśli nie są spełnione wszystkie warunki w zakresie bezpieczeństwa;
- B. zatrzymuje silnik w przypadku, gdy chociaż jeden z warunków bezpieczeństwa nie jest spełniony.

Działanie	Wynik
1. przepustnica ustawiona na biegu jałowym; 2. urządzenia tnące wyłączone; 3. operator maszyny w pozycji siedzącej.	Silnik uruchamia się
operator schodzi z fotela kierowcy;	Silnik zatrzymuje się,
pojemnik na trawę podnosi się lub osłona tylnego wyrzutu trawy zostaje zdjęta podczas, gdy urządzenia tnące są włączone (tylko w modelach z pojemnikiem na trawę z tyłu);	Silnik zatrzymuje się,

Działanie	Wynik
włączony zostaje hamulec postojowy bez wyłączenia agregatów tnących;	Silnik zatrzymuje się,
zostaje włączona zmiana biegu albo naciśnięty zostaje pedał sprzęgła przy włączonym hamulcu postojowym.	Silnik zatrzymuje się,
zostaje włączony bieg wsteczny, bez trzymania włączonego przełącznika zezwolenia (par. 5.9)	Silnik zatrzymuje się.

⚠ *Jeśli którykolwiek wynik różni się od danych wskazanych w poniższych tabelach, nie należy użytkować urządzenia! Należy zwrócić się o pomoc do centrum serwisowego w celu dokonania przeglądu i naprawy urządzenia.*

WAŻNE *Nie należy zapominać o tym, iż urządzenia zabezpieczające nie dopuszczają do rozruchu silnika, jeśli nie są spełnione warunki bezpieczeństwa. Gdy zaistnieją powyższe sytuacje, w celu umożliwienia rozruchu silnika, należy ustawić klucz (rys. 10.A) w pozycji zatrzymania przed przystąpieniem do ponownego rozruchu silnika.*

6.3 UŻYTKOWANIE MASZYNY NA TERENACH POŁOŻONYCH NA ZBOCZACH

Należy przestrzegać granic podanych w tabeli "Dane techniczne" i na "rys. 19", bez względu na kierunek jazdy.

Należy pamiętać, iż nie istnieją zbocza "bezpieczne". Poruszanie się po terenach położonych na zboczach wymaga szczególnej uwagi. Aby uniknąć przewrócenia się lub utraty kontroli nad maszyną:

- Nigdy nie kosić trawy w poprzek zbocza. Po trawnikach położonych na zboczach należy poruszać się w kierunku od dołu do góry, nigdy w kierunku poprzecznym, zwracając dużą wagę w momencie zmiany kierunku, aby koła zwrócone w górę, nie napotkały na przeszkody (kamienie, gałęzie, korzenie itd.), które mogłyby spowodować poślizg boczny lub utratę kontroli nad maszyną.
- Nie zatrzymywać się, ani nie ruszać gwałtownie, zarówno podczas jazdy w górę jak i w dół;
- Wcisnąć delikatnie i ze szczególną ostrożnością pedał napędu, aby uniknąć przewrócenia się maszyny.
- Zmniejszyć prędkość:

- przed każdą zmianą kierunku i na wąskich zakrętach,
- przed pokonaniem zbrocza, a szczególnie przy jeździe w dół.
- Nigdy nie włączać biegu wstecznego w celu obniżenia szybkości podczas jazdy w dół: mogłoby to spowodować utratę kontroli na maszynie, zwłaszcza gdy teren jest śliski.
- Przed zatrzymaniem maszyny i pozostawieniem jej bez nadzoru należy zawsze włączyć hamulec postojowy.

• **Tylko dla modeli z przekładnią mechaniczną** W żadnym przypadku nie poruszać się po terenach pochyłych na biegu jałowym lub z wyłączonym sprzęgłem! Przed zatrzymaniem maszyny i pozostawieniem jej bez nadzoru należy zawsze włączyć niski bieg.

• **Tylko dla modeli z przekładnią hydrostatyczną:** Podczas jazdy w dół nie naciskać na pedał napędu w celu wykorzystania efektu hamowania napędu hydrostatycznego, gdy sprzęgło nie jest uruchomione.

6.4 URUCHOMIENIE

1. Otworzyć zawór paliwa (rys. 20.A) (jeśli istnieje).
2. Usiąść za kierownicą.
3. Ustawić dźwignię zmiany biegu na bieg jałowy («N») (par. 5.5, par. 5.7).
4. Wyłączyć urządzenia tnące. 5.8).
5. Uruchomić hamulec postojowy (par. 5.3).
6. Ustawić dźwignię przyspieszenia na maksymalnych obrotach silnika w pozycji "zająca" (par. 5.2).
7. **W przypadku rozruchu zimnego silnika:** włączyć przycisk choke (ssania) (par. 5.2 / par. 5.2.1)
8. Włożyć klucz zapłonowy, obrócić go do położenia «na biegu» w celu włączenia obwodu elektrycznego,

a następnie ustawić go w pozycji «uruchomienia», aby uruchomić silnik.

9. Zwolnić klucz po uruchomieniu silnika.
10. W przypadku rozruchu zimnego silnika, jak tylko silnik zacznie obracać się normalnie:
 - 10a. Wyłączyć przycisk choke (ssania) (par. 5.2, typ "II"), ustawić ustawień dźwignię regulacji obrotów silnika na maksymalnych obrotach silnika w pozycji "zająca".
 - 10b. Wyłączyć przycisk choke (ssania) (par. 5.2, typ "I").

UWAGA *Użycie przycisku choke (ssania) przy ciepłym już silniku, może zanieczyścić świecę zapłonową i spowodować nieregularną pracę silnika.*

11. Przy uruchomionym silniku, ustawić dźwignię regulacji obrotów silnika na minimalnych obrotach silnika w pozycji «żółwia».

UWAGA *W przypadku trudności z uruchomieniem silnika, nie przytrzymywać rozrusznika, by nie doprowadzić do zalania silnika jak również rozładowania akumulatora. Należy umieścić klucz w pozycji «zatrzymanie», odczekać kilka sekund i ponownie przystąpić do rozruchu. Jeśli trudności nadal się utrzymują, wówczas należy poszukać rozwiązania problemu w rozdziale «14» niniejszej instrukcji obsługi jak również w instrukcji silnika.*

6.5 PRACA

6.5.1 Bieg do przodu i przemieszczanie maszyny

Podczas przemieszczania maszyny:

- włączyć urządzenia tnące (par. 5.8);
- unieść zespół tnący na maksymalną wysokość ścinającą (pozycja «7»);
- ustawić dźwignię regulacji obrotów silnika w pozycji pośredniej pomiędzy obrotami minimalnymi w pozycji "żółwia" i maksymalnymi w pozycji "zająca".

• Tylko dla modeli z przekładnią mechaniczną

1. Nacisnąć pedał sprzęgła / hamulca do oporu (par. 5.4) i ustalić dźwignię zmiany biegów do położenia 1 (par. 5.5).
2. Naciskając na pedał (rys. 10.1), zwolnić hamulec postojowy (par. 5.3).
3. Zwolnić stopniowo pedał, co spowoduje, że przejdzie on od funkcji "hamulca" do funkcji "napędu", wprawiając w ruch tylne koła (par. 5.4).

⚠ *Zwolnienie nacisku na pedał musi odbywać się płynnie, aby gwałtowne zwolnienie nie spowodowało "stanięcia maszyny dębem" i utraty kontroli nad pojazdem.*

4. Powoli osiągnąć pożądaną prędkość, wywierając nacisk na pedał napędu i regulując dźwignię obroty silnika; w celu przejścia z jednego biegu na drugi należy włączyć sprzęgło, naciskając na pedał do połowy jego suwu. 5.4, par. 5.5).

WAŻNE *Włączenie biegów musi nastąpić po zatrzymaniu maszyny.*

• Tylko dla modeli z przekładnią hydrostatyczną:

1. Wyłączyć hamulec postojowy, zwalniając pedał hamulca (par. 5.6).
2. Nacisnąć pedał napędu (par. 5.7) w kierunku «biegu do przodu» i osiągnąć pożądaną prędkość poprzez płynny nacisk na tenże pedał i regulację obrotów silnika.

⚠ *Włączenie napędu powinno odbywać się w sposób opisany w (par. 5.7, aby zbyt gwałtowne jego wyłączenie nie spowodowało "stanięcia maszyny dębem" i utraty kontroli nad pojazdem, w szczególności na zbozczach.*

6.5.2 Hamowanie

W pierwszym rzędzie należy zmniejszyć prędkość maszyny, obniżając obroty silnika, po czym przycisnąć pedał hamulca (par. 5.4; par. 5.6) w celu dalszego zmniejszenia prędkości, aż maszyna zatrzyma się.

Tylko dla modeli z przekładnią hydrostatyczną:

Znaczne obniżenie prędkości maszyny uzyskuje się podczas zwalniania nacisku na pedał napędu. (par. 5.7)

6.5.3 Bieg wsteczny

WAŻNE *Włączenie biegu wstecznego musi nastąpić po zatrzymaniu maszyny.*

Tylko dla modeli z przekładnią mechaniczną:

1. Naciskać pedał (par. 5.4) aż do zatrzymania maszyny;
2. Ustawić dźwignię biegów w pozycji biegu wstecznego "R" (par. 5.5).
3. Zwolnić stopniowo pedał w celu włączenia sprzęgła i rozpocząć ruch cofania.

Tylko dla modeli z przekładnią hydrostatyczną:

1. Naciskać na pedał hamulca (par. 5.6) aż do zatrzymania maszyny;
2. rozpocząć ruch wsteczny, naciskając na pedał napędu w kierunku biegu wstecznego (par. 5.7).

6.5.4 Koszenie trawy

W celu rozpoczęcia pracy, należy działać w następujący sposób:

1. ustawić dźwignię regulacji obrotów silnika na maksymalnych obrotach silnika w pozycji ("zająca"); pozycja ta powinna być zawsze stosowana podczas pracy maszyny;
2. unieść zespół tnący na maksymalną wysokość;
3. włączyć urządzenia tnące (par. 5.8) dopiero na trawniku, unikać włączania na terenach pokrytych żwirem lub porośniętych zbyt wysoką trawą;
4. wyregulować prędkość jazdy i wysokość koszenia (par. 5.10), w zależności od stanu trawnika (wysokość, gęstość i wilgoć trawy);
5. rozpocząć jazdę po trawniku w płynny sposób, powoli i bardzo ostrożnie, tak jak opisano poprzednio;

WAŻNE *W celu umożliwienia jazdy do tyłu z włączonymi urządzeniami tnącymi, należy nacisnąć i przytrzymać wciśnięty przycisk zezwolenia cięcia na biegu wstecznym (par. 5.9), aby nie spowodować zatrzymania silnika.*

Za każdym razem, gdy zauważy się obniżenie obrotów silnika, należy zmniejszyć prędkość, mając na uwadze fakt, iż nigdy nie uzyska się poprawnego koszenia, gdy prędkość maszyny jest nadmierna w stosunku do ilości koszonej trawy.

Wyłączyć urządzenia tnące i przemieścić zespół urządzeń tnących na maksymalną wysokość:

- podczas przemieszczania się pomiędzy strefami pracy,
- w trakcie jazdy po terenach nieporośniętych trawą,
- za każdym razem, gdy trzeba ominąć przeszkodę.

6.5.5 Zalecenia w celu utrzymania ładnego trawnika

1. W celu utrzymania ładnego wyglądu trawnika, zielonego i miękkiego, niezbędne jest jego systematyczne koszenie. Trawnik zazwyczaj zawiera różne rodzaje traw. Przy częstym koszeniu, rosną przede wszystkim te trawy, które mają wiele korzeni i formują zwartą warstwę trawy; odwrotnie, gdy koszenie odbywa się z małą częstotliwością, rosną przeważnie trawy wysokie i dzikie (koniczyna, stokrotki i, itp.).
2. Zawsze jest lepiej dokonywać koszenia, gdy trawnik jest suchy.
3. Urządzenia tnące muszą być nienaruszone i dobrze zaostrzone, dzięki temu cięcie jest gładkie, bez szarpania, co mogłoby stać się powodem żółknięcia źdźbeł trawy.
4. Silnik musi pracować na maksymalnych obrotach, zarówno w celu zapewnienia satysfakcjonującego efektu koszenia, jak również, aby uzyskać dobry wyrzut pokosu przez tunel wyrzutu trawy.
5. Częstość koszenia musi być ustalana w stosunku do szybkości wzrostu trawy; należy unikać sytuacji, w której trawa osiągnie nadmierną wysokość między jednym a drugim koszeniem.
6. W okresach bardzo ciepłych i suchych wskazane jest utrzymywanie trawy o wysokości nieco większej obniżając w ten sposób stopień przysychania terenu.
7. Optymalna wysokość trawy dobrze utrzymanej wynosi około 4-5 cm, a za jednym pokosem nie powinno się ucinąć więcej, niż jednej trzeciej wysokości całkowitej. Jeśli trawa jest bardzo wysoka, lepiej jest przeprowadzić koszenie na dwa razy, w jednodniowym odstępie; za pierwszym razem przy użyciu urządzeń tnących na maksymalnej wysokości i ewentualnie na węższych pasach, natomiast następnego dnia nadając pożądaną wysokość koszenia (rys. 21).
8. Wygląd trawnika będzie lepszy, jeśli koszenie zostanie przeprowadzone naprzemianległymi pasami idącymi w przeciwnych kierunkach (rys. 22).
9. Jeśli tunel wyrzutowy często zatyka się skoszoną trawą, należy zmniejszyć szybkość postępu, gdyż może być ona

zbyt wysoka dla aktualnego stanu trawnika, jeśli problem nie zostanie rozwiązany, przyczyna tkwi prawdopodobnie w stopieniu urządzeń tnących, bądź w odkształconych skrzydełkach.

10. Należy zachować szczególną ostrożność przy koszeniu trawy w pobliżu krzaków i niskich krawężników, które mogłyby uszkodzić równoległość i krawędzie zespołu tnącego oraz urządzenia tnące.

6.5.6 Opróżnianie pojemnika na trawę (jedynie dla modeli z tylnym pojemnikiem na trawę)

UWAGA Opróżnianie pojemnika na trawę jest możliwe wyłącznie przy wyłączonych urządzeniach tnących; w przeciwnym razie, nastąpi zatrzymanie silnika.

- Nie doprowadzać do przepełnienia się pojemnika na trawę, aby uniknąć zatkania tunelu wyrzutu trawy.
- Sygnał akustyczny sygnalizuje przepełnienie pojemnika na trawę:
 1. należy wyłączyć urządzenia tnące (par. 5.8) i sygnał ustaje;
 2. ustawić dzwignię przyspieszenia na minimalnych obrotach silnika w pozycji "żółtawia";
 3. zatrzymać jazdę i ustawić pozycję biegu jałowego (par. 5.5, par. 5.7);
 4. uruchomić hamulec postojowy;
 5. zatrzymać silnik;
 6. wyciągnąć dzwignię (rys. 23 - jeżeli jest przewidziana) lub chwycić tylny uchwyt (rys. 23 A1) i podnieść pojemnik na trawę w celu jego opróżnienia;
 7. opuścić pojemnik na trawę w taki sposób, aby pozostał zaczepony przez hak mocujący (rys. 23 B).

6.5.7 Czyszczenie tunelu odprowadzającego (tylko w modelach z tylnym pojemnikiem)

- Koszenie trawy bardzo wysokiej lub wilgotnej wraz przy stosowaniu nadmiernej szybkości postępu może spowodować zatkanie tunelu wyrzutu trawy. W przypadku zatkania, należy postępować tak, jak opisano to w rozdziale. 7.4.2.

6.5.8 Zakończenie koszenia

Po zakończeniu koszenia:

1. wyłączyć urządzenia tnące;
2. zmniejszyć liczbę obrotów silnika

3. wykonać drogę powrotną wraz z urządzeniami tnącymi ustawionymi na maksymalnej wysokości.

6.6 ZATRZYMANIE

W celu zatrzymania maszyny:

1. ustawić dźwignię przyspieszenia na minimalnych obrotach w pozycji "żółwia"

⚠ *W celu uniknięcia zjawiska samozapłonu należy na 20 sekund przed zgaszeniem silnika ustawić dźwignię przyspieszenia na minimalnych obrotach silnika w pozycji «żółwia».*

2. wyłączyć silnik, obracając klucz zapłonowy do pozycji «zatrzymania»,
3. przy wyłączonym silniku, zamknąć zawór paliwa (rys 24.A.) (jeśli dotyczy);
4. wyjąć kluczyk.

WAŻNE *Aby zabezpieczyć akumulator przed rozładowaniem, nie zostawiać klucza w pozycji «na biegu» lub «włączenie światła» gdy silnik nie jest w ruchu.*

⚠ *Po wyłączeniu silnik może być bardzo gorący. Nie dotykać tłumika lub przylegających części. Istnieje niebezpieczeństwo poparzenia.*

6.7 WSKAZÓWKI PO ZAKOŃCZENIU UŻYTKOWANIA

1. Przed umieszczeniem maszyny w jakimkolwiek pomieszczeniu odczekać, aż silnik ochłodzi się.
2. Dokonać czyszczenia (par. 7.4).
3. Opuścić agregat tnący, ustawić przepustnicę na obroty biegu jałowego, uruchomić hamulec postojowy, zatrzymać silnik i wyjąć kluczyk, (upewniając się, że wszystkie ruchome części całkowicie się zatrzymały);
 - wyżej opisane czynności wykonać za każdym razem, w przypadku pozostawienia maszyny bez nadzoru, opuszczenia miejsca za kierownicą lub zaparkowania maszyny;

7. KONSERWACJA ZWYCZAJNA

7.1 INFORMACJE OGÓLNE

⚠ *Zasady bezpieczeństwa, których należy przestrzegać podczas korzystania z*

maszyny opisane są w rozdz. 2. Postępować zgodnie z poniższymi instrukcjami, aby uniknąć poważnych zagrożeń i niebezpieczeństw podczas pracy maszyny.

⚠ *Przed przystąpieniem do kontroli, czyszczenia lub konserwacji / regulacji maszyny:*

- *wyłączyć urządzenie tnące;*
- *ustawić dźwignię regulacji obrotów silnika na obroty biegu jałowego;*
- *uruchomić hamulec postojowy;*
- *zatrzymać silnik;*
- *wyjąć klucz (nigdy nie pozostawiać klucza w stacyjce maszyny lub w zasięgu rąk dzieci lub osób niepowołanych);*
- *upewnić się, że wszystkie ruchome części całkowicie się zatrzymały;*
- *przeczytać instrukcję obsługi;*
- *nosić odpowiednią odzież, rękawice robocze i okulary ochronne.*

- Częstotliwość i rodzaje czynności konserwacyjnych są przedstawione w "Tabeli konserwacji". Niniejsza tabela została opracowana w celu ułatwienia czynności zmierzających do utrzymania wydajności maszyny i zapewnienia warunków bezpiecznego jej eksploatacji. Są w niej podane najważniejsze czynności oraz częstotliwość wykonywania każdej z nich. Wykonać odpowiednio czynności konserwacyjne, przestrzegając terminu przeglądu.
- Stosowanie nieoryginalnych lub nieprawidłowo zamontowanych części zamiennych lub akcesoriów może mieć negatywny wpływ na działanie i bezpieczeństwo maszyny. Producent nie ponosi żadnej odpowiedzialności za uszkodzenie mienia, wypadki lub obrażenia ciała spowodowane przez tego typu produkty.
- Oryginalne części zamienne dostarczane są przez warsztaty serwisowe i autoryzowanych dealerów.

7.2 UZUPEŁNIANIE PALIWA/ OPRÓŻNIANIE ZBIORNIKA PALIWA

UWAGA *Rodzaj stosowanego paliwa podany jest w instrukcji obsługi silnika.*

UWAGA *Maszyna jest dostarczana użytkownikowi bez paliwa. Postępować zgodnie ze wszystkimi wskazówkami podanymi w instrukcji obsługi silnika.*

7.2.1 Uzupelnianie paliwa

W celu uzupelnienia paliwa:

1. Odkręcić korek wlewu i wyjąć go (rys. 25).
2. Włożyć lejek (rys. 25).
3. Zatankować paliwo uważając, aby nie napełnić całkowicie zbiornika.
4. Wyjąć lejek.
5. Po zakończeniu uzupelniania benzyny należy mocno zakręcić korek wlewu paliwa i wytrzeć ewentualne wycieki.

WAŻNE *Uważać, by benzyna nie wylała się na części wykonane z tworzywa sztucznego, gdyż mogłaby je uszkodzić; w razie przypadkowych wycieków, splukać natychmiast wodą. Gwarancja nie pokrywa uszkodzeń części plastikowych obudowy lub silnika spowodowanych kontaktem z benzyną.*

7.2.2 Opróżnianie zbiornika

UWAGA *Paliwo jest substancją psującą się i nie powinno pozostawać w zbiorniku przez okres dłuższy niż 30 dni. Przed magazynowaniem maszyny przez długi okres czasu (rozdz. 9), opróżnić zbiornik paliwowy.*

⚠ **Pozostawić silnik, aby ostygnął przed opróżnieniem zbiornika paliwa.**

1. Ustawić maszynę na płaskim podłożu, na zewnątrz pomieszczenia.
2. Ustawić pojemnik na trawę na wysokości rury spustowej (rys. 27 A).
3. Odłączyć przewód (rys. 27.A) przy wejściu filtra paliwa (rys. 27.B).
4. Otworzyć kurek paliwa (jeśli dotyczy).
5. Spuścić benzynę do odpowiedniego zbiornika.
6. Połączyć ponownie przewód (rys. 27.A), zwracając uwagę na prawidłowe założenie opaski (rys. 27. C).
7. Zamknąć kurek paliwa (jeśli dotyczy).

⚠ **W chwili rozpoczęcia pracy upewnić się, czy nie ma wycieków benzyny z przewodów, z kurka paliwa i z gaźnika.**

7.3 KONTROLA, UZUPEŁNIANIE, OPRÓŻNIANIE OLEJU SILNIKOWEGO

UWAGA *Rodzaj stosowanego oleju podany jest w instrukcji obsługi silnika.*

WAŻNE *Maszyna jest dostarczana użytkownikowi bez oleju silnikowego.*

WAŻNE *Postępować zgodnie ze wszystkimi wskazówkami podanymi w instrukcji obsługi silnika.*

7.3.1 Kontrola / uzupelnianie

⚠ **Przed każdorazowym użyciem sprawdzić poziom oleju.**

- Sprawdzać poziom oleju w silniku: zgodnie z dokładnymi wskazówkami podanymi w instrukcji obsługi silnika musi być on zawarty w granicach nacięć MIN. i MAKS widocznych na wskaźniku (rys. 26).

⚠ **Nie przepelniać zbiornika, gdyż może to spowodować przegrzanie silnika. Jeśli poziom przekracza poziom "MAX", opróżnić, aż do osiągnięcia prawidłowego poziomu.**

7.3.2 Usuwanie oleju

⚠ **Olej silnikowy może być bardzo gorący, jeśli jest usuwany bezpośrednio po wyłączeniu silnika. W związku z tym, przed usunięciem oleju należy pozostawić silnik na kilka minut, umożliwiając jego ostygnięcie.**

Wymieniać olej silnikowy z uwzględnieniem częstotliwości podanej w instrukcji obsługi silnika.

Postępować w następujący sposób:

- **Typ "I":**
 1. Ustawić maszynę na płaskim i równym podłożu.
 2. Ustawić pojemnik na olej na wysokości rury rurki przedłużającej (rys 28.A).
 3. Mocno trzymać rurkę przedłużającą (rys. 28.A) i odkręcić korek spustowy (rys. 28.B).
 4. Zebrać olej do zbiornika.
 5. Nałożyć ponownie korek spustowy (rys. 28.B), dbając o prawidłowe umieszczenie wewnętrznej uszczelki (rys. 28.C).
 6. Dokręcić mocno, trzymając mocno rurkę przedłużającą (rys. 28.A).
 7. Wyczyścić ewentualne wycieki oleju.
- **Typ "II":**
 1. Wyjąć korek wlewu oleju (rys. 28.A).
 2. Zamontować rurkę (rys. 28.B) na strzykawce (rys. 28.C) i włożyć ją do końca do otworu.
 3. Za pomocą strzykawki (rys. 28.C) wyssać cały olej z silnika, mając na uwadze, że pełne opróżnienie zbiornika wymaga powtórzenia operacji kilka razy.

• Typ "III":

1. Ustawić maszynę na płaskim i równym podłożu.
2. Ustawić pojemnik na olej na wysokości rurki przedłużającej (rys. 28.A);
3. Nacisnąć zawleczkę (rys. 28.B);
4. Odczepić rurkę przedłużającą z zaczepu, ciągnąc ją w dół;
5. Zagiąć rurkę przedłużającą i spuścić olej do odpowiedniego pojemnika;
6. Zachaczyć ponownie rurkę przedłużającą (rys. 28.A) na zaczepie (rys. 28.C) przed uzupełnieniem oleju.
7. Wyczyścić ewentualne wycieki oleju.

WAŻNE Przekazać olej do utylizacji zgodnie z miejscowymi przepisami.

7.4 KÓŁKA PODPOROWE

Cztery ustawienia montażowe kółek pozwalają na zachowanie bezpiecznej odległości "H" pomiędzy krawędzią zespołu tnącego, a terenem (rys. 17.A; rys. 18.A). Wyregulować ustawienie kółek antyskalpowych w zależności od nierówności terenu.

 Czynność tą należy zawsze przeprowadzać na obu kółkach, umieszczając je na tej samej wysokości, **PRZY WYŁĄCZONYM SILNIKU I WYŁĄCZONYCH URZĄDZENIACH TNĄCYCH**.

a. w przypadku maszyn z wyrzutem bocznym

W celu zmiany pozycji:

1. odkręcić śrubę (rys. 17.B)
2. zmienić położenie koła (rys. 17.A) za pomocą elementu dystansowego (rys. 17.C) w odpowiednim otworze i w żądanej odległości
3. dokręcić do końca śrubę (rys. 17.B) w nakrętce (rys. 17.D).

b. tylko dla modeli z tylnym pojemnikiem na trawę z tyłu

W celu zmiany pozycji:

1. odkręcić nakrętkę (rys. 18.B) i wyjąć zawleczkę (rys. 18.C);
2. dostosować położenie kółka (rys. 18.A) do żądanej pozycji;
3. zamontować sworzeń (rys. 18.C), uważając, aby jego główka (rys. 18.C) była skierowana do wewnątrz urządzenia;
4. dokręcić nakrętkę (rys. 18.B).

7.5 CZYSZCZENIE

Po każdym użyciu należy oczyścić maszynę zgodnie z instrukcjami podanymi poniżej.

7.5.1 Czyszczenie maszyny

- Wyczyścić części zewnętrzne, przemywając wszystkie plastikowe części karoserii gąbką namoczoną w wodzie z detergentem, uważając aby nie zmoczyć silnika, części składowych instalacji elektrycznej i karty elektronicznej znajdującej się pod tablicą rozdzielczą.
- W celu ograniczenia ryzyka pożaru, dbać o to, aby silnik, tłumik wylotowy, komora akumulatora były wolne od pozostałości trawy, liści lub nadmiaru smaru.

WAŻNE W żadnym przypadku do czyszczenia karoserii i silnika nie używać myjek ciśnieniowych ani płynów żrących!!

WAŻNE Nie myć napędu, gdy jest on gorący. Nigdy nie używać myjek ciśnieniowych do mycia napędu.

7.5.2 Czyszczenie tunelu wyrzutowego (tylko w modelach z tylnym pojemnikiem)

W przypadku zatkania tunelu wyrzutowego należy:

1. wyjąć pojemnik na trawę lub osłonę tylnego wyrzutu trawy;
2. usunąć nagromadzoną trawę poprzez otwór wylotowy tunelu wyrzutowego.

7.5.3 Czyszczenie pojemnika na trawę (tylko dla modeli z tylnym pojemnikiem na trawę)

1. Opróżnić pojemnik na trawę.
2. Wstrząsnąć nim, aby usunąć resztki trawy i ziemi.
3. Wymienić pojemnik i umyć wnętrze agregatu tnącego (par. 7.4.4-a), a następnie usunąć pojemnik, opróżnić, przepłukać i umieścić tak, aby przyspieszyć szybkie wyschnięcie.

7.5.4 Czyszczenie agregatu tnącego

Należy edokonac dokładniejszego czyszczenia agregatu tnącego, aby usunąć wszelkie pozostałości trawy i inne zanieczyszczenia.

 **Podczas czyszczenia agregatu tnącego należy oddalić osoby postronne oraz zwierzęta z otaczającego terenu.**

a. Czyszczenie wnętrza

Czyszczenie wnętrza zespołu tnącego i tunelu wyrzutowego trawy musi być wykonywane na solidnym podłożu:

- przy zamontowanym pojemniku na trawę lub z osłoną wyrzutu bocznego (*tylko w modelach z pojemnikiem na trawę z tyłu*);
 - przy zamontowanym deflektorze wyrzutu bocznego (*tylko w modelach z wyrzutem bocznym*);
 - gdy operator siedzi na fotelu kierowcy;
 - gdy zespół tnący znajduje się w położeniu «1»;
 - przy uruchomionym silniku;
 - przy przepustnicy ustawionej na biegu jałowym;
 - przy włączonych urządzeniach tnących.
- Podłączyć przewód zasilania wody do specjalnych złączy (rys. 29 A; rys. 30 A), powodując przepływ strumienia wody przez kilka minut przez każde ze złączy, utrzymując urządzenia tnące w ruchu.

WAŻNE Aby nie zakłócić funkcjonowania sprzęgła elektromagnetycznego:

- unikać, aby sprzęgło miało kontakt z olejem;
- nie kierować strumieni wody pod ciśnieniem bezpośrednio na zespół sprzęgła;
- nie czyścić sprzęgła benzyną.

b. Czyszczenie części zewnętrznych

⚠ Należy zadbać o to, aby na wierzchniej części zespołu tnącego nie zbierały się resztki i pozostałości wysuszonej trawy, w celu utrzymania optymalnego poziomu sprawności i bezpieczeństwa maszyny.

Aby wykonać czyszczenie górnej części zespołu tnącego należy:

- obniżyć całkowicie zespół tnący (pozycja «1»);
- przedmuchać strumieniem sprężonego powietrza otwory lewej i prawej osłony (rys. 29; rys. 30).

7.6 AKUMULATOR

Podstawowym elementem jest prawidłowa konserwacja akumulatora w celu zapewnienia mu długiej żywotności. Akumulator Państwa maszyny musi być koniecznie naładowany:

- przed użyciem maszyny po raz pierwszy po zakupie;
- przed każdym dłuższym okresem bezczynności (powyżej 30 dni) (par. 9);
- przed zastosowaniem po dłuższym okresie nieużytkowania.

Należy dokładnie zapoznać się z procedurą ładowania, opisaną w instrukcji załączonej do akumulatora. Nieprzestrzeganie wyżej wymienionej procedury lub nienaładowanie akumulatora mogłoby spowodować bezpowrotne uszkodzenie jego elementów. Rozładowanej akumulator **musi** być jak najszybciej poddany ładowaniu.

WAŻNE Ładowanie musi być dokonywane przy użyciu urządzeń o stałym napięciu. Inne systemy ładowania akumulatora mogą powodować jego nieodwracalne uszkodzenie.

- Maszyna wyposażona jest w specjalne złącze (rys. 31 A) do ładowania akumulatora, do którego należy podłączyć odpowiednią wtyczkę ładowarki do doładowania akumulatora, dołączonej do produktu (jeżeli jest przewidziana) lub dostępną na zamówienie (par. 15.2).

WAŻNE Gniazdo to może być używane wyłącznie do podłączenia urządzenia utrzymującego naładowanie akumulatora przewidzianego przez Producenta.

Korzystanie z niego wymaga:

- stosowania się do zaleceń zawartych w instrukcji obsługi;
- stosowania się do zaleceń zawartych w instrukcji obsługi akumulatora.

7.7 NAKRĘTKI I ŚRUBY MOCUJĄCE

- Utrzymywać dokręcone śruby i nakrętki, aby się upewnić, że maszyna znajduje się zawsze w stanie gotowym do bezpiecznej eksploatacji.

8. KONSERWACJA NADZWYCZAJNA

8.1 ZALECENIA W ZAKRESIE BEZPIECZEŃSTWA

⚠ Należy skontaktować się natychmiastowo z Państwa sprzedawcą lub ze specjalistycznym centrum serwisowym kiedy wystąpią nieprawidłowości w funkcjonowaniu:

- hamulca,
- włączania i zatrzymywania urządzeń tnących,
- włączenia napędu podczas ruchu do przodu lub do tyłu.

8.2 ZESPÓŁ URZĄDZEŃ TNĄCYCH / AGREGAT TNĄCY

8.2.1 Wyrównanie urządzeń tnących

Poprawna regulacja agregatu tnącego jest niezwykle ważna w celu uzyskania równomiernego koszenia trawnika (rys. 32). W przypadku nierównomiernego koszenia, należy sprawdzić ciśnienie opon. 6.1.3). Gdyby to nie było wystarczające dla osiągnięcia równomiernego koszenia, należy skontaktować się z Państwem sprzedawcą w celu wyregulowania ustawienia agregatu tnącego.

8.2.2 Urządzenia tnące

Żle naostrzone urządzenia tnące tnący rwie trawę i powoduje żółknięcie trawnika.

⚠ Wszystkie czynności dotyczące urządzeń tnących (demontaż, ostrzenie, wyważenie, naprawa, ponowne zamontowanie i/lub wymiana) są pracami odpowiedzialnymi, które oprócz użycia odpowiedniego sprzętu; wymagają, ze względów bezpieczeństwa, odpowiedniej znajomości tych urządzeń. W związku z tym zalecane jest zawsze zlecenie tych czynności specjalistycznemu serwisowi.

⚠ Wymienić zawsze w całości uszkodzone, zniekształcone lub zużyte urządzenia tnące wraz z ich śrubami, aby były odpowiednio zestrojone.

WAŻNE Dobrze jest, aby urządzenia tnące były wymieniane w parach, zwłaszcza w przypadku znaczących różnic w zużyciu.

WAŻNE Należy zawsze używać oryginalnych urządzeń tnących, posiadających kod znajdujący się w tabeli "Dane Techniczne".

Biorąc pod uwagę ewolucję produktu, wyżej wymienione urządzenia tnące mogą być zastąpione z czasem przez inne, o analogicznych cechach zamienności i tym samym bezpieczeństwie funkcjonowania.

8.3 WYMIANA KÓŁ PRZEDNICH / TYLNYCH

8.3.1 Czynności wstępne

WAŻNE Użyć odpowiedniego urządzenia podnoszącego, takiego jak podnośnik-lewarek.

Przed rozpoczęciem wymiany koła, należy wykonać następujące kroki:

- wyjąć wszystkie akcesoria;
- umieścić urządzenie na stabilnej, równej powierzchni, aby zapewnić stabilność maszyny;
- uruchomić hamulec postojowy;
- zatrzymać silnik;
- wyjąć klucz; i
- umieścić lewarek w punkcie podnoszenia w pobliżu koła do wymiany (par. 8.3.2 par. 8.3.3);
- sprawdzić, czy lewarek jest idealnie prostopadły do podłoża.

8.3.2 Wybór i umiejscowienie lewarka na tylnych kołach

Umieścić drewniane kliny (rys. 33.A) pod podstawą koła (rys. 33.B), które znajduje się obok koła do wymiany (rys. 33.C).

Dla maszyn z pojemnikiem na trawę z tytu:

- Maksymalna wysokość złożonego lewarka powinna wynosić 110 mm. (rys. 33)
- Umieścić lewarek pod tylną płytą (rys. 34.A) o 180 mm. od krawędzi bocznej.

W przypadku maszyn z wyrzutem bocznym:

- Maksymalna wysokość złożonego lewarka powinna wynosić 110 mm. (rys. 35)
- Umieścić lewarek pod tylną osią, w punkcie pokazanym na rysunku (rys. 36.A).

UWAGA Lewarek umieszczony w opisanej w tym paragrafie pozycji umożliwia podniesienie jedynie koła do wymiany.

8.3.3 Wybór i umiejscowienie lewarka na przednich kołach

1. Umieścić drewniane kliny (rys. 37.A) pod podstawą koła (rys. 37.B), które znajduje się z tyłu koła do wymiany (rys. 37.C).
2. Maksymalna wysokość złożonego lewarka powinna wynosić 110 mm.
3. Ustawić na lewarku (rys. 38.A) klocek drewniany o grubości (rys. 38.B) około 10 x 10 cm w przekroju.

UWAGA (rys. 43.L) Klocek pozwala uniknąć uszkodzenia przedniej osi.

4. Umieścić lewarek, sprawiając by, klocek oparł się na ramie i na częściach strukturalnych (rys. 38.C).

UWAGA Podczas tej fazy należy utrzymywać klocek w równowadze na lewarku, pomagając sobie przy tym ręką.

UWAGA Lewarek umieszczony w tej pozycji umożliwi podniesienie całości osi przedniej.

8.3.4 Wymiana koła

WAŻNE Należy upewnić się, czy podczas podnoszenia, urządzenie jest stabilne i nieruchome. Jeśli zauważy się jakąś anomalię, należy natychmiast opuścić lewarek, rozwiązać ewentualne problemy i podnieść ponownie.

1. Zdjąć pokrywę (rys. 39.A).
2. Podnieść do odpowiedniego punktu i wyjąć koło.
3. Przy pomocy śrubokrętu, należy wyjąć elastyczny pierścień (rys. 39.B) i podkładkę oporową (rys. 39.C).
4. Zdjąć koło do wymiany.
5. Nasmarować oś (rys. 39.D) smarem.
6. Zamontować koło zamienne.
7. Założyć dokładnie podkładkę oporową i pierścień elastyczny.

WAŻNE Należy upewnić się, że tylne koła mają jednakową wysokość (rys. 40.A), a różnica w średnicy zewnętrznej pomiędzy dwoma kołami (rys. 40.B) wynosi nie więcej niż 8-10 mm. W takim przypadku, w celu uniknięcia nieregularnych cięć, konieczne jest wyrównanie wszystkich urządzeń tnących w autoryzowanym serwisie.

8.3.5 Naprawa lub wymiana opon

Opony są typu "bezdętkowego", stąd też każda naprawa lub zmiana w przypadku przebicia musi być wykonana przez wyspecjalizowanego fachowca, zgodnie z metodologią przewidzianą dla tego rodzaju opon.

8.4 KARTA ELEKTRONICZNA

Karta elektroniczna jest elementem znajdującym się pod deską rozdzielczą, która obsługuje wszystkie zabezpieczenia maszyny.

8.4.1 Zabezpieczenie karty elektronicznej (tylko w modelach z pojemnikiem na trawę z tyłu)

- Karta elektroniczna znajduje się pod deską rozdzielczą i jest wyposażona w zabezpieczenie autoresetujące, które odcina zasilanie w przypadku usterki w obwodzie elektrycznym (rozdz. 14).

8.4.2 Deflektor wyrzutu bocznego (tylko w modelach z wyrzutem bocznym)

- Karta elektroniczna znajduje się pod deską rozdzielczą i jest wyposażona w zabezpieczenie autoresetujące, które odcina zasilanie w przypadku usterki lub zwarcia w obwodzie elektrycznym (rozdz. 14).

8.5 WYMIANA BEZPIECZNIKA

Maszyna jest wyposażona w kilka bezpieczników (rys. 41.A) o różnych wartościach, których funkcje i właściwości są następujące:

- Bezpiecznik 10 A = służy do zabezpieczenia obwodów podstawowych i mocy karty elektronicznej, zadziałanie tego bezpiecznika powoduje zatrzymanie maszyny i, **tylko w przypadku modeli z wyrzutem bocznym**, całkowite zgaśnięcie lampki kontrolnej na tablicy rozdzielczej. 5.11)
- Bezpiecznik 25 A = służy do ochrony obwodu ładowania, jego zadziałanie objawia się progresywną utratą mocy akumulatora i w konsekwencji trudnościami w rozruchu.

Wartość bezpiecznika jest podana na bezpieczniku.

WAŻNE Spalony bezpiecznik musi być zawsze wymieniony na nowy bezpiecznik tego samego typu i o tych samych właściwościach, nigdy o odmiennej wartości.

W przypadku, gdy nie uda się wyeliminować przyczyny uszkodzenia, należy skonsultować się z Państwem sprzedawcą.

8.6 WYMIANA ŻARÓWEK

8.6.1 Typ "I" - Żarówki żarowe

- Żarówki (18W) są mocowane w oprawie na wcisk (mocowanie bagnetowe) i wyjmuje się je poprzez odkręcenie w kierunku odwrotnym do kierunku ruchu wskazówek zegara przy użyciu szczypiec. (rys. 42)

8.6.2 Typ "II" - Żarówki LED

- Odkręcić pierścień (rys. 42.A) i wyjąć złącze (rys. 42.B). Zdemontować lampę LED (rys. 42.C) przymocowaną śrubami (rys. 42.D).

8.7 OŚ TYLNA

- Składa się z uszczelnionego zespołu cylindrów i nie wymaga konserwacji; smarowanie jest dożywnotnie i nie wymaga wymiany lub uzupełnienia.

9. MAGAZYNOWANIE

Gdy maszyna ma być przechowywana przez okres dłuższy niż 30 dni:

1. Pozostawić silnik do ostygnięcia.
2. Odłączyć kable akumulatora i przechowywać je w chłodnym, suchym miejscu.
3. Opróżnianie zbiornika paliwa (7.2.2) postępować zgodnie z instrukcjami w instrukcji obsługi silnika.
4. Dokładnie wyczyścić maszynę.
5. Sprawdzić maszynę pod kątem uszkodzeń. Jeśli to konieczne, skontaktować się z autoryzowanym centrum serwisowym.
6. Maszyna powinna być przechowywana:
 - ze spuszczonego całym zespołem tnącym,
 - w suchym środowisku,
 - zabezpieczona przed wpływami atmosferycznymi,
 - ewentualnie przykryta pokrowcem (par. 15.4),
 - w miejscu niedostępnym dla dzieci.
 - bez kluczy lub narzędzi używanych do konserwacji.

Podczas ponownego uruchamiania maszyny:

- należy upewnić się, że usunięte zostały klucze lub narzędzia używane do konserwacji;
- ustawić urządzenie zgodnie z opisem w rozdziale "6. Użytkowanie maszyny"

10. PRZEMIESZCZANIE I TRANSPORT

- Podczas przemieszczania urządzenia należy:
 - wyłączyć urządzenie tnące,
 - unieść zespół tnący na maksymalną wysokość,
 - wyłączyć silnik.
- Podczas transportu urządzenia na pojeździe samochodowym lub przyczepie, należy:
 - używać ramp o odpowiedniej wytrzymałości, szerokości i długości;
 - załadować maszynę na samochód z wyłączonym silnikiem, kluczykiem wyjętym ze stacyjki, bez kierowcy, popychając ją przy wykorzystaniu odpowiedniej liczby osób;
 - zamknąć kranik paliwa (jeśli dotyczy);
 - obniżyć zespół tnący;

- uruchomić hamulec postojowy;
- ustawić urządzenie tak, aby nie stwarzać dla nikogo zagrożeń;
- przymocować je mocno do środka transportu za pomocą lin lub łańcuchów, aby uniknąć przewrócenia się urządzenia, uszkodzenia i wycieku paliwa.

11. SERWIS I NAPRAWA

Niniejsza instrukcja zawiera wszelkie informacje niezbędne do posługiwania się maszyną i poprawnego wykonania podstawowych czynności z zakresu konserwacji dokonywanych przez samego użytkownika. Wszystkie czynności regulacyjne i konserwacyjne nieopisane w niniejszej instrukcji powinny być wykonane przez Państwa sprzedawcę lub w autoryzowanym punkcie serwisowym, które dysponuje wiedzą i sprzętem umożliwiającym właściwe wykonanie czynności konserwacyjnych przy zapewnieniu odpowiedniego stopnia bezpieczeństwa maszyny.

Czynności wykonane przez nieodpowiednie serwisy lub osoby niekompetentne powodują utratę wszystkich praw konsumenta udzielonych gwarancji oraz zwalniają producenta z jakichkolwiek zobowiązań i z odpowiedzialności prawnej.

- Naprawy i serwis gwarancyjny mogą być przeprowadzane jedynie przez autoryzowane centra serwisowe.
- Autoryzowane centra serwisowe korzystają jedynie z oryginalnych części zamiennych. Części zamienne i oryginalne akcesoria zostały opracowane specjalnie do tego typu maszyn.
- Stosowanie części zamiennych i akcesoriów, które nie zostały zatwierdzone oraz części zamiennych i akcesoriów innych niż oryginalne zagraża bezpieczeństwu urządzenia i zwalnia Producenta od jakichkolwiek zobowiązań lub odpowiedzialności.
- Zaleca się, aby raz w roku skontrolować działanie maszyny w autoryzowanym centrum serwisowym w celu jej konserwacji, napraw serwisowych i kontroli urządzeń zabezpieczających.

12. ZAKRES GWARANCJI

Wady produkcyjne i materiałowe są objęte pełną gwarancją. Użytkownik powinien dokładnie przestrzegać instrukcji podanych w załączonej dokumentacji.

Gwarancja nie obejmuje uszkodzeń powstałych w wyniku:

- niezapoznania się użytkownikom z załączoną dokumentacją;
- niedbałości;
- nieprawidłowego lub niedozwolonego użytkowania maszyny lub montażu;
- używania nieoryginalnych części zamiennych;
- używania akcesoriów niedostarczonych lub niezatwierdzonych przez producenta.

Gwarancja nie obejmuje:

- naturalnego zużycia części eksploatacyjnych takich jak paski napędowe, światła, ostrza, śruby zabezpieczające i linki;
- normalnego zużycia;
- silników, które objęte są gwarancją producenta silnika, zawierającą oddzielne warunki i postanowienia.

Kupujący podlega przepisom prawa danego kraju. Niniejsza gwarancja w żaden sposób nie ogranicza praw, które przysługują kupującemu w ramach tych przepisów.

13. TABELA CZYNNOŚCI KONSERWACYJNYCH

Obok każdej czynności konserwacyjnej znajdują się puste pola, w których należy odnotować datę i liczbę godzin pracy, po których dokonano konserwacji.

Działanie	Częstotliwość (godziny)	Wykonano (Data i godziny)						Uwagi
MASZYNA								
Kontrole bezpieczeństwa / Przegląd urządzeń sterowniczych	Każdorazowo przed rozpoczęciem użytkowania							par. 6.2
Monitorowanie ciśnienia w oponach	Każdorazowo przed rozpoczęciem użytkowania							par. 6.1.3
Montaż / Kontrola zabezpieczeń kanałów wyrzutu trawy	Każdorazowo przed rozpoczęciem użytkowania							par. 6.1.4
Generalne czyszczenie i kontrola	Po każdym użyciu							par. 7.4
Kontrola pod kątem uszkodzeń maszyny. Jeśli to konieczne, skontaktować się z autoryzowanym centrum serwisowym.	Po każdym użyciu							-
Naładowanie akumulatora	Przed magazynowaniem							par. 7.5
Kontrola wszystkich elementów mocujących	25							
Kontrola zamocowania i naostrzenia urządzeń tnących	25							***
Kontrola pasków napędowych	25							***
Kontrola paska napędu agregatu tnącego	25							***
Kontrola i regulacja hamulca	25							***
Kontrola i regulacja napędu	25							***

* Przeczytać instrukcję obsługi silnika, gdzie podany jest pełen wykaz i częstotliwość czynności serwisowych.

** Przy pierwszych oznakach złego funkcjonowania należy skontaktować się z Państwa sprzedawcą.

*** Operacja, która musi być wykonana przez Państwa sprzedawcę lub przez autoryzowane Centrum serwisowe.

*** Smarowanie ogólne wszystkich elementów przegubowych powinno być wykonywane także przed każdym dłuższym okresem przerwy w użytkowaniu maszyny.

Działanie	Częstotliwość (godziny)	Wykonano (Data i godziny)				Uwagi
Kontrola włączania i hamulca agregatu tnącego	25					***
Ogólne smarowanie	25					****
Wymiana urządzeń tnących	100					***
Wymiana pasa napędowego	-					** / ***
Wymiana paska napędu urządzeń tnących	-					** / ***
SILNIK						
Sprawdzanie/uzupełnianie paliwa	Każdorazowo przed rozpoczęciem użytkowania					par 7.2
Kontrola / uzupełnianie oleju silnikowego	Każdorazowo przed rozpoczęciem użytkowania					par 7.3
Wymiana oleju silnikowego	...					*
Kontrola i czyszczenie filtra powietrza	...					*
Wymiana filtra powietrza	...					*
Kontrola filtra benzyny	...					*
Wymiana filtra benzyny	...					*
Kontrola i czyszczenie styków świecy zapłonowej	...					*
Wymiana świecy zapłonowej	...					*

* Przeczytać instrukcję obsługi silnika, gdzie podany jest pełen wykaz i częstotliwość czynności serwisowych.

** Przy pierwszych oznakach złego funkcjonowania należy skontaktować się z Państwem sprzedawcą.

*** Operacja, która musi być wykonana przez Państwa sprzedawcę lub przez autoryzowane Centrum serwisowe.

**** Smarowanie ogólne wszystkich elementów przegubowych powinno być wykonywane także przed każdym dłuższym okresem przerwy w użytkowaniu maszyny.

14. IDENTYFIKACJA USTEREK

USTERKA	MOŻLIWA PRZYCZYNA	SPOSÓB USUNIĘCIA
1. Z kluczem zapłonowym w pozycji na "biegu", wskaźnik pozostaje wyłączony (tylko w modelach z tylnym pojemnikiem na trawę)	zadziałało zabezpieczenie karty elektronicznej, a możliwe przyczyny to:	obrócić klucz zapłonowy w poz. «ZATRZYMANIE» i odnaleźć przyczynę usterki:
	źle podłączony akumulator	sprawdzić połączenia (par. 4.4)
	nieprawidłowa biegunowość akumulatora	sprawdzić połączenia (par. 4.4)
	akumulator całkowicie rozładowany	naładować akumulator (par. 7.5)
	spalony bezpiecznik	wymienić bezpiecznik (10 A) (par. 8.5).
	wilgotna karta elektroniczna	wysuszyć kartę ciepłym powietrzem

2. Klucz stacyjki w pozycji «URUCHOMIENIE», włącza się lampka kontrolna, lecz rozrusznik nie obraca się <i>(tylko dla modeli z pojemnikiem na trawę z tyłu)</i>	brak zezwolenia na uruchomienie	sprawdzić czy warunki pozwalające na rozruch zostały spełnione (par 6.2.2)
3. Klucz stacyjki w pozycji «URUCHOMIENIE», włącza się lampka kontrolna, lecz rozrusznik nie obraca się <i>(tylko dla modeli z pojemnikiem na trawę z tyłu)</i>	akumulator niewystarczająco naładowany	naładować akumulator (par. 7.5)
	nieprawidłowe działanie przełącznika rozruchu	skontaktować się z Państwem Sprzedawcą
4. Klucz w pozycji «URUCHOMIENIE», rozrusznik nie obraca się <i>(tylko dla modeli z pojemnikiem na trawę z tyłu)</i>	brak zezwolenia na uruchomienie	obrócić klucz zapłonowy w poz. «ZATRZYMANIE» i odnaleźć przyczynę usterki:
	złe podłączone akumulator	sprawdzić połączenia (par. 4.4)
	nieprawidłowa biegunowość akumulatora	sprawdzić połączenia (par. 4.4)
	akumulator całkowicie rozładowany	naładować akumulator (par. 7.5)
	spalony bezpiecznik	wymienić bezpiecznik (10 A) (par. 8.5).
	wilgotna karta elektroniczna	wysuszyć kartę ciepłym powietrzem
	nieprawidłowe działanie przełącznika rozruchu	skontaktować się z Państwem Sprzedawcą
5. Klucz w pozycji «URUCHOMIENIE», obraca się rozrusznik, lecz nie uruchamia się silnik	akumulator niewystarczająco naładowany	naładować akumulator (par. 7.5)
	brak dopływu benzyny	sprawdzić poziom w zbiorniku (par. 7.2.1)
		otworzyć kranik paliwa (jeśli maszyna jest niego wyposażona) (par. 6.4) sprawdzić filtr benzyny
	defekt rozruchu	sprawdzić zamocowanie kołpaka świecy zapłonowej
sprawdzić czystość i odległość między elektrodami świecy zapłonowej		
6. Rozruch utrudniony lub nieregularne funkcjonowanie silnika	problemy z gaźnikiem	wyczyścić lub wymienić filtr powietrza
		opróżnić zbiornik i wlać świeżą benzynę
		sprawdzić i ewentualnie wymienić filtr benzyny
7. Zmniejszenie wydajności pracy silnika podczas koszenia	zbyt duża szybkość postępu w stosunku do wysokości koszenia	zmniejszyć prędkość jazdy i/lub zwiększyć wysokość koszenia (par. 6.5.4)

8. Silnik zatrzymuje się podczas pracy	zadziałanie urządzeń zabezpieczających	sprawdzić czy warunki pozwalające na rozruch zostały spełnione (par. 6.2.2)
	przepalony bezpiecznik z powodu zwarcia lub usterki elektrycznej (jedynie dla modeli z wyrzutem bocznym)	znaleźć i usunąć przyczyny awarii, aby zapobiec ponownemu wystąpieniu zwarcia
		wymienić bezpiecznik (10 A) (par. 8.5), a jeśli zwarcia powtórzyłyby się, należy skontaktować się z Państwem Sprzedawcą
9. Silnik zatrzymuje się podczas pracy, a kontrolka gaśnie (tylko w modelach z pojemnikiem na trawę z tyłu)	Zadziałało zabezpieczenie karty elektronicznej, a możliwe przyczyny to:	obrócić klucz zapłonowy w poz. «ZATRZYMANIA», odczekać kilka sekund, aby obwód zresetował się automatycznie:
	nieprawidłowa biegunowość akumulatora	Sprawdzić połączenia (par. 4.4)
	nieprawidłowości w funkcjonowaniu naładowania baterii	sprawdzić podłączenia akumulatora (par. 4.4) sprawdzić obecność baterii
	zwarcie	skontaktować się z Państwem Sprzedawcą
10. Urządzenia tnące nie włączają się lub nie zatrzymują się natychmiast po wyłączeniu	problemy systemu mocowania	skontaktować się z Państwem Sprzedawcą
11. Cięcie nieregularne i niewystarczające zbieranie trawy (tylko w modelach z pojemnikiem na trawę z tyłu)	pozycja zespołu tnącego nierównoległa do terenu trawnika	sprawdzić ciśnienie w oponach (par. 6.1.3) przywrócić wyrównanie zespołu tnącego w stosunku do terenu (par. 8.2.1)
	brak wydajności urządzeń tnących	skontaktować się z Państwem Sprzedawcą
	zbyt wysoka prędkość w stosunku do wysokości koszonej trawy	zmniejszyć prędkość postępu i/lub podnieść zespół tnący (par. 6.5.4) odczekać, aż trawa będzie sucha
	zatkanie tunelu wyrzutowego trawy	zjąć pojemnik na trawę i opróżnić tunel wyrzutowy (par. (patrz 5.4.7) 7.4.2)
12. Nierówne koszenie (<i>tylko dla modeli z wyrzutem bocznym</i>)	pozycja zespołu tnącego nierównoległa do terenu trawnika	sprawdzić ciśnienie w oponach (par. 6.1.3) przywrócić wyrównanie zespołu tnącego w stosunku do terenu (par. 8.2.1)
	brak wydajności urządzeń tnących	skontaktować się z Państwem Sprzedawcą
13. Nadmierne drganie podczas funkcjonowania	zespół tnący jest wypełniony trawą	oczyścić zespół tnący (par. 7.4.4)
	urządzenia tnące są niewyważone lub poluzowane	skontaktować się z Państwem Sprzedawcą
	poluzowanie mocowań	sprawdzić i dokręcić śruby mocujące silnik i podwozie
14. Hamowanie niepewne lub nieskuteczne	nieprawidłowa regulacja hamulca	skontaktować się z Państwem Sprzedawcą
15. Nieregularna jazda, brak mocy w silniku podczas jazdy pod górę lub skłonność do "stawania dęba"	problem z paskiem napędowym lub zapłonem	skontaktować się z Państwem Sprzedawcą

16. Podczas pracy silnika, naciskanie na pedał napędu nie skutkuje ruchem maszyny (modele z napędem hydrostatycznym)	dźwignia odblokowania w pozycji zablokowania napędu	ustawić ją z powrotem w pozycji włączonego napędu (par. 5.13)
17. Maszyna zaczyna nienaturalnie wibrować i / lub uderzyła w ciało obce	uszkodzone lub poluzowanie części	zatrzymać maszynę i wyjąć kluczyk ze stacyjki
		sprawdzić ewentualne uszkodzenia
		sprawdzić, czy występują części poluzowane i dokręcić je
		kontrolę, wymiany lub naprawy powinny być przeprowadzone w specjalistycznym serwisie.

Jeżeli po wykonaniu czynności opisanych powyżej, usterki nie zostaną zlikwidowane, należy skontaktować się z Państwa sprzedawcą.

15. AKCESORIA

15.1 ZESTAW MULCZUJACY

Rozdrabnia koszoną trawę i rozprasza ją na trawniku (rys. 43.A1; rys. 43.A2).

15.2 ŁADOWARKA AKUMULATORA

Pozwala na utrzymanie akumulatora w dobrym stanie wydajnościowym podczas okresów nieużytkowania, gwarantując optymalny poziom naładowania i dłuższą żywotność akumulatora (rys. 43.B).

15.3 ZESTAW DO HOLOWANIA

Do holowania małej przyczepy (rys. 43.C).

15.4 POKROWIEC

Chroni maszynę przed kurzem w okresach, gdy nie jest użytkowana (rys. 43.D)

15.5 ZESTAW OSŁONY TYLNEGO WYRZUTU TRAWY

Do użytkowania zamiast pojemnika na trawę, gdy nie jest zbierana (rys. 43.E).
(Tylko dla maszyn z tylnym wyrzutem).

15.6 ŁAŃCUCHY PRZECIWSNIEGOWE 18"

Poprawiają przyczepność kół tylnych na zaśnieżonych odcinkach

i umożliwiają korzystanie ze sprzętu odśnieżającego (rys. 43.F).

15.7 KOŁA BŁOTNE/ŚNIEŻNE 18"

Poprawiają wydajność trakcji na śniegu i błocie.

15.8 PRZYCZEPA

Służy do transportu narzędzi lub innych przedmiotów, w granicach dozwolonych obciążeń (rys. 43.H).

15.9 ROZRZUTNIK

W celu rozpraszania soli lub nawozu (rys. 43.I).

15.10 WALEC DO TRAWY

Do wałowania gleby po zasiewie lub ubijania trawy (rys. 43.J)

15.11 PŁUG ŚNIEŻNY

Służy do odgarniania i bocznego zbierania odgarniętego śniegu (rys. 43.K).

15.12 ZBIERACZ DO LIŚCI I TRAWY

Służy do zbierania liści i trawy z powierzchni trawników (fig. 43.L).



ÍNDICE

1. GENERALIDADES	2	6.5 Trabalho	14
2. NORMAS DE SEGURANÇA	2	6.6 Paragem.....	16
3. CONHECER A MÁQUINA	5	6.7 Após a utilização	16
3.1 Descrição da máquina e uso previsto ...	5	7. MANUTENÇÃO ORDINÁRIA	16
3.2 Sinalização de segurança	5	7.1 Generalidades	16
3.3 Etiqueta de identificação	6	7.2 Abastecimento combustível /	
3.4 Componentes principais	6	esvaziamento reservatório combustível	17
4. MONTAGEM.....	7	7.3 Controlo, abastecimento e descarga do	
4.1 Componentes para a montagem.....	7	óleo motor	17
4.2 Montagem do volante	7	7.4 rodinhas anti-escalpe.....	18
4.3 Montagem do banco	8	7.5 Limpeza	18
4.4 Montagem e conexão da bateria.....	8	7.6 Bateria	19
4.5 Montagem do para-choque dianteiro	8	7.7 Porcas e parafusos de fixação	19
4.6 Montagem do deflector de descarga		8. MANUTENÇÃO EXTRAORDINÁRIA	19
lateral (somente para os modelos com		8.1 Recomendações para a segurança	19
descarga lateral)	8	8.2 Conjunto dispositivos de corte /	
4.7 Montagem dos reforços laterais do		dispositivos de corte	20
conjunto dispositivos de corte (somente		8.3 Substituição das rodas dianteiras /	
para os modelos com descarga lateral,		traseiras	20
se prevista).....	9	8.4 Placa eletrónica	21
4.8 Montagem e finalização da placa traseira		8.5 Substituição de um fusível	21
(somente para modelos com recolha		8.6 Substituição lâmpadas.....	22
traseira).....	9	8.7 Eixo traseiro	22
5. COMANDOS DE CONTROLO	9	9. ARMAZENAMENTO.....	22
5.1 Computador com chave	9	10.MOVIMENTAÇÃO E TRANSPORTE	22
5.2 Comando acelerador	9	11.ASSISTÊNCIA E REPARAÇÕES.....	22
5.3 Alavanca travão de estacionamento	9	12.COBERTURA DA GARANTIA	23
5.4 Pedal embraiagem / travão (transmissão		13.TABELA DE MANUTENÇÕES	23
mecânica)	10	14.IDENTIFICAÇÃO DE INCONVENIENTES..	24
5.5 Alavanca de troca de velocidade		15.ACESSÓRIOS	27
(transmissão mecânica).....	10	15.1 Kit para "mulching"	27
5.6 Pedal travão (transmissão hidrostática)		15.2 Carregador de bateria de manutenção	27
.....	10	15.3 Kit tração.....	27
5.7 Pedal tração (transmissão hidrostática)		15.4 Lona de cobertura	27
.....	10	15.5 Kit proteção de descarga traseira	27
5.8 Alavanca de desbloqueio da transmissão		15.6 Correntes de neve 18".....	27
hidrostática (transmissão hidrostática) 10		15.7 Rodas para lama / neve 18".....	27
5.9 Comando de engate e desengate dos		15.8 Remolque	27
dispositivos de corte	11	15.9 Distribuidor.....	27
5.10 Botão de consenso corte em marcha-		15.10 Rolo para relva	27
atrás	11	15.11 Limpa-neves com lâmina.....	27
5.11 Alavanca de regulação altura de corte 11		15.12 Recolhedor de folhas e relva	27
5.12 Indicador luminoso e dispositivo de			
sinalização acústica (somente para os			
modelos com recolha traseira).....	11		
5.13 Alavanca tombamento saco de recolha			
(se previsto, somente para modelos com			
recolha traseira)	11		
6. UTILIZAÇÃO DA MÁQUINA	11		
6.1 Operações preliminares	11		
6.2 Controlos de segurança.....	12		
6.3 Uso em terrenos com declive.....	13		
6.4 Arranque	13		

1. GENERALIDADES

1.1 COMO LER O MANUAL

No texto do manual de instruções existem alguns parágrafos com informações especiais sobre a segurança ou o funcionamento, que são salientadas de maneira diferente, segundo os critérios seguintes:

NOTA ou **IMPORTANTE** fornece explicações ou outro tipo de elementos relativos ao que foi já anteriormente indicado, com o propósito de não danificar a máquina ou causar danos.

O símbolo  realça um perigo. O incumprimento das advertências acarreta a possibilidade de lesões pessoais ou a terceiros e/ou danos.

Os parágrafos realçados com um quadrado com uma borda de pontos cinzentos indicam características opcionais que não estão presentes em todos os modelos documentados neste manual. Verificar se a característica está presente no seu modelo.

Todas as indicações "frente", "trás", "direita" e "esquerda" remetem para a posição de trabalho do operador.

1.2 REFERÊNCIAS

1.2.1 Figuras

As figuras usadas nestas instruções estão numeradas em 1, 2, 3 e assim sucessivamente. Os componentes indicados nas figuras estão assinalados com as letras A, B, C, e assim sucessivamente. Uma referência ao componente C na figura 2 está assinalada com a indicação: "Ver fig. 2.C" ou simplesmente "(Fig. 2.C)". As figuras são indicativas. As peças efetivas podem variar em relação às que estão representadas.

1.2.2 Títulos

O manual está dividido em capítulos e parágrafos. O título do parágrafo "2.1 Preparação" é um subtítulo de "2. Normas de segurança". As referências a títulos ou parágrafos estão assinaladas com a abreviatura cap. ou par. e o respetivo número. Exemplo: "cap. 2" ou "par. 2.1"

2. NORMAS DE SEGURANÇA

2.1 PREPARAÇÃO

 **Familiarize-se com os comandos e com o uso apropriado da máquina. Aprenda a parar rapidamente o motor. A inobservância das advertências e das instruções pode provocar incêndios e/ou graves lesões.**

- Nunca permita que a máquina seja utilizada por crianças ou por pessoas que não tenham conhecimento das instruções. As leis locais podem estabelecer uma idade mínima para o utilizador.
- Nunca utilize a máquina se o utilizador estiver cansado ou com mal-estar, ou se tiver tomado fármacos, drogas, álcool ou substâncias nocivas às suas capacidades de reflexos e atenção.
- Não transporte crianças ou outros passageiros.
- Lembre-se que o operador ou o utilizador é responsável por acidentes e imprevistos que possam ocorrer com outras pessoas ou com a sua propriedade. É da responsabilidade do utilizador a avaliação dos potenciais riscos do terreno onde deve trabalhar, bem como tomar todas as precauções necessárias de forma a garantir a sua segurança e a de terceiros, em particular em declives, terrenos acidentados, escorregadios ou instáveis.
- No caso de ceder ou empregar a máquina a outros, verifique que o utilizador tome conhecimento das instruções de uso contidas no presente manual.

2.2 OPERAÇÕES PRELIMINARES

Equipamentos de proteção individual (EPI)

- Use vestuário adequado, calçado de trabalho resistente com sola antiderrapante e calças longas. Não acione a máquina com os pés descalços ou com sandálias. Use protetores auriculares.
- Não use cachecóis, camisas, colares, pulseiras, vestuário com partes soltas e com laços ou gravatas e, além disso, acessórios pendentes que possam ficar presos na máquina ou em objetos e materiais presentes no local de trabalho.
- Prenda adequadamente os cabelos compridos.

Área de trabalho / Máquina

- Inspeccione cuidadosamente toda a área de trabalho e retire tudo o que poderá ser expelido pela máquina ou danificar

o dispositivo de corte/órgãos giratórios (pedras, ramos, fios de ferro, ossos, etc.).

Motores de explosão: combustível

 **PERIGO!** O combustível é altamente inflamável.

- Conserve o combustível nos respetivos recipientes homologados para esta utilização, em locais seguros, longe de fontes de calor ou chamas livres.
- Deixe os recipientes e a zona de armazenagem da gasolina livres de resíduos de relva, folhas ou graxa excessiva.
- Não deixe os recipientes ao alcance de crianças.
- Não fume durante o abastecimento ou o enchimento de combustível e de cada vez que se manuseia o combustível.
- Abasteça o combustível utilizando um funil, somente ao ar livre.
- Evite inalar os vapores do combustível.
- Não adicione combustível ou retire a tampa do reservatório quando o motor está em funcionamento ou ainda quente.
- Abra lentamente a tampa do depósito deixando descarregar gradualmente a pressão interna.
- Não aproxime chamas à boca do reservatório para verificar o conteúdo.
- Se vazar combustível, não ligue o motor, mas afaste a máquina da área na qual ele foi vertido e evite criar possibilidade de incêndio até que o combustível se tenha evaporado e os vapores estejam dissipados.
- Limpe de imediato todos os vestígios de combustível vertido na máquina ou no solo.
- Coloque sempre e apertar bem as tampas do reservatório e do recipiente do combustível.
- Não efetue o arranque da máquina no local onde foi efetuado o abastecimento. O arranque do motor deve ser efetuado a uma distância de pelo menos 3 metros do lugar onde foi feito o abastecimento de combustível.
- Evite o contato do combustível com as roupas e, nesse caso, troque as roupas antes de arrancar o motor;

2.3 DURANTE A UTILIZAÇÃO

Área de trabalho

- Não acione o motor em lugares fechados, onde podem acumular-se os gases perigosos de monóxido de carbono. As operações de arranque devem ser realizadas ao ar livre ou num local bem arejado. Tenha sempre presente que os gases de escape são tóxicos.
- Durante o arranque da máquina não direcionar o silenciador e, desse modo, os gases de escape para materiais inflamáveis.

- Não use a máquina em ambientes com risco de explosão, na presença de líquidos inflamáveis, gases ou poeira. Contactos elétricos ou fricções mecânicas podem gerar faíscas que podem incendiar a poeira ou os vapores.
- Corte a relva somente com a luz do dia ou com boa iluminação artificial e em condições de boa visibilidade.
- Afaste pessoas, crianças e animais da área de trabalho. É necessário que as crianças sejam vigiadas por um outro adulto.
- Evite trabalhar na relva molhada, sob a chuva e com risco de temporais, especialmente caso haja probabilidade de raios.
- Preste particular atenção às irregularidades do terreno (elevações, sulcos), aos declives, aos perigos ocultos e à presença de eventuais obstáculos que poderão limitar a visibilidade.
- Preste muita atenção próximo de barrancos, valas ou diques. A máquina pode tombar caso uma roda passe por uma borda ou caso a borda ceda.
- Preste atenção nos terrenos em declive, os quais requerem uma atenção especial para evitar tombamentos ou perda de controlo da máquina. Os motivos principais para perder o controlo são os seguintes:
 - Falta de aderência das rodas
 - Velocidade excessiva
 - Travagem inadequada
 - Máquina não apropriada para este tipo de operação
 - Desconhecimento dos efeitos resultantes das condições do terreno
 - Uso incorreto como veículo de tração.

Comportamentos

- Durante a condução e o trabalho, não se distrair e mantenha a concentração necessária.
- Preste atenção quando é realizada a marcha-atrás ou para trás. Olhe para trás de si antes e durante a marcha-atrás para assegurar-se de que não existem obstáculos.
- Preste atenção quando efetuar a tração de cargas ou quando forem usadas ferramentas pesadas:
 - Utilize para as barras de tração só os pontos de engate aprovados;
 - Não dirija bruscamente. Preste atenção durante a marcha-atrás;
 - Conforme aconselhado no manual, utilize contrapesos ou pesos nas rodas.
- Preste atenção quando são utilizados sacos de recolha e acessórios que possam alterar a estabilidade a máquina, em especial em declives.

- Deixe sempre mãos e pés longe do dispositivo de corte, durante o arranque e uso da máquina.
- Atenção: o elemento de corte continua a rodar durante alguns segundos também após o seu desligamento ou após o desligamento do motor.
- Preste atenção no conjunto dispositivos de corte com mais de um dispositivo de corte, pois um dispositivo de corte em rotação pode provocar a rotação dos demais.
- Fique sempre longe da abertura de escape.
- Não toque as peças do motor que aquecem durante o uso. Risco de queimaduras.
- Para evitar o risco de incêndio, não deixe a máquina parada na relva alta com o motor ligado.

 No caso de quebras ou acidentes durante o trabalho, pare imediatamente o motor e afaste a máquina de forma a não provocar outros danos; no caso de acidentes com lesões pessoais ou a terceiros, ative imediatamente os procedimentos de pronto-socorro mais adequados à situação existente e procure um Atendimento Médico para os tratamentos necessários. Remova cuidadosamente eventuais detritos que possam causar danos ou lesões a pessoas ou animais se permanecerem inobservados.

Limitações à utilização

- Nunca utilize a máquina com as proteções danificadas, ausentes ou que não estejam posicionadas corretamente (saco de recolha, proteção de descarga lateral e proteção de descarga traseira).
- Não utilize a máquina se os acessórios/ ferramentas não tiverem sido instalados nos pontos previstos.
- Não desconecte, desative, remova ou adultere os sistemas de segurança/ microinterruptores presentes.
- Não submeta a máquina a esforços excessivos e não use uma máquina pequena para executar trabalhos pesados; o uso de uma máquina adequada reduz os riscos e melhora a qualidade do trabalho.
- A máquina não é homologada para ser utilizada em ruas públicas. Só pode ser utilizada (em relação ao Código da Estrada) exclusivamente em áreas privadas, sem acesso ao tráfego.

2.4 MANUTENÇÃO, ARMAZENAMENTO

Efetue uma manutenção regular e um correto armazenamento preserva a segurança da máquina e o nível das suas prestações.

Manutenção

- Nunca utilize a máquina com peças gastas ou danificadas. As peças gastas ou deterioradas devem ser substituídas e nunca deverão ser reparadas.
- Para reduzir o perigo de incêndio, verifique regularmente se não há vazamento de óleo e/ou de combustível.
- Durante as operações de regulação da máquina, preste atenção para evitar que os dedos fiquem presos entre o dispositivo de corte em movimento e as partes fixas da máquina.

 O nível de ruído e de vibrações indicado nas presentes instruções, são valores máximos de utilização da máquina. O uso de um elemento de corte não balanceado, a velocidade excessiva de movimento, a falta de manutenção influenciam de modo significativo as emissões sonoras e as vibrações. Por conseguinte é preciso adotar medidas preventivas capazes de eliminar possíveis danos devidos a um ruído elevado e aos esforços por vibrações; efetue a manutenção da máquina, use auriculares antirruído, faça pausas durante o trabalho.

Armazenamento

- Não coloque a máquina com combustível no reservatório num local onde os vapores do combustível possam atingir uma chama, uma centelha ou uma fonte forte de calor.
- Para reduzir o risco de incêndio, não deixe recipientes com os materiais residuais no interior de um local.

2.5 PROTEÇÃO DO MEIO AMBIENTE

A proteção do ambiente deve ser um aspecto relevante e prioritário no uso da máquina, para o benefício da convivência civil e do ambiente no qual vivemos.

- Evite ser um elemento de incómodo para com a vizinhança. Utilize a máquina somente em horários razoáveis (nem de manhã cedo nem tarde da noite quando as pessoas poderá ser incomodadas).
- Siga escrupulosamente as normas locais para a eliminação das embalagens, óleos, combustível, filtros, peças deterioradas ou qualquer elemento de forte impacto ambiental; estes resíduos não devem ser lançados no lixo, mas devem ser separados e entregues aos respetivos centros de recolha, que procederão à reciclagem dos materiais.
- Siga rigorosamente as normas locais para a eliminação dos materiais residuais.
- No momento da colocação fora de serviço, não abandone a máquina no meio ambiente,

mas dirija-se num centro de recolha, em conformidade com as normas locais vigentes.

3. CONHECER A MÁQUINA

3.1 DESCRIÇÃO DA MÁQUINA E USO PREVISTO

Esta máquina é um corta-relvas com condutor sentado a bordo.

A máquina é equipada com um motor, que aciona o dispositivo de corte, protegido por um cárter e um grupo de transmissão que providencia o movimento da máquina. A máquina é dotada de tração traseira. O eixo traseiro pode ser equipado com:

- transmissão mecânica com 5 relações de transmissão para frente e um para trás.
- transmissão hidrostática com relações de transmissão para frente e para trás infinitamente variável ("Hydro").

O operador é capaz de conduzir a máquina e acionar os comandos principais permanecendo sempre sentado no lugar da direção.

Os dispositivos de segurança montados na máquina, preveem a paragem do motor e do dispositivo de corte após alguns segundos (par. 6.2.2).

3.1.1 Uso previsto

Esta máquina é projetada e fabricada para o corte da relva.

Em geral, esta máquina pode:

- A série MP 84 / MP 98 pode:
 1. cortar a relva e recolhê-la no saco de recolha
 2. cortar a relva e descarregá-la no chão através do lado traseiro
 3. cortar a relva, triturá-la e depositá-la no terreno (efeito "mulching").
- A série MP 98 / MP 108 pode:
 4. cortar a relva e descarregá-la lateralmente
 5. cortar a relva, triturá-la e depositá-la no terreno (efeito "mulching").

A utilização de acessórios específicos, previstos pelo Fabricante como equipamento original ou que pode ser comprado a parte, permite efetuar esse trabalho segundo várias modalidades de operação, ilustradas neste manual ou nas instruções que acompanham cada acessório. Da mesma forma, a possibilidade de aplicar acessórios complementares (se previstos

pelo Fabricante) pode estender a utilização prevista a outras funções, segundo os limites e as condições indicadas nas instruções que acompanham o acessório.

3.1.2 Uso impróprio

- Qualquer outro uso, não conforme àqueles acima citados, pode ser perigoso e causar danos a pessoas e/ou coisas. Incluem-se no uso impróprio (como por exemplo, mas não somente):
 - transportar na máquina ou num reboque outras pessoas, crianças ou animais, pois podem cair, ferir-se gravemente ou prejudicar a condução segura;
 - arrastar ou empurrar cargas sem a utilização do acessório apropriado previsto para o reboque;
 - utilizar a máquina para a passagem sobre terrenos instáveis, escorregadios, congelados, com pedras ou desnivelados, poças de água ou charcos que não permitam a avaliação da consistência do terreno;
 - acionar o dispositivo de corte no segmentos sem relva;
 - utilizar a máquina para a recolha de folhas ou detritos.

IMPORTANTE *O uso impróprio da máquina causa a invalidação da garantia e isenta o Fabricante de toda e qualquer responsabilidade, passando ao utente os ónus decorrentes de danos ou lesões próprias ou a terceiros.*

3.1.3 Tipologia de utilizador

Esta máquina é destinada para ser usada pelos consumidores, isto é, por operadores não profissionais. É destinada a um "uso privado".

IMPORTANTE *A máquina deve ser utilizada por um único operador.*

3.2 SINALIZAÇÃO DE SEGURANÇA

Na máquina aparecem vários símbolos (fig. 2). A sua função é a de recordar ao operador os comportamentos a seguir para utilizá-la com a atenção e a cautela necessários. Significado dos símbolos:



Atenção: Leia as instruções de operação antes de utilizar a máquina.



Atenção: Retire a chave da ignição e leia as instruções, antes de efetuar quaisquer trabalhos de manutenção ou reparação.



Perigo! Expulsão de objetos: Perigo! Expulsão de objetos: Não trabalhe sem antes ter montado a proteção de descarga traseira ou o saco. *(somente para os modelos com recolha traseira)*



Perigo! Expulsão de objetos: Não inicie o trabalho sem ter montado o deflector de descarga lateral. *(somente para os modelos com descarga lateral)*



Perigo! Expulsão de objetos: Mantenha as pessoas afastadas



Perigo! Tombamento da máquina: Não utilize esta máquina em declives superiores a 10°



Perigo! Mutilações: Mantenha as crianças afastadas do aparelho, enquanto o motor estiver a trabalhar



Risco de cortes. Dispositivo de corte em movimento. Não introduza mãos ou pés dentro do alojamento dos dispositivos de corte.



Atenção! Mantenha distância das superfícies quentes

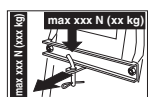

Durante o uso do kit de tração, não ultrapasse os limites de peso indicados na etiqueta e respeite as normas de segurança.



Atenção! Não use nunca lanças de pressão para a lavagem da transmissão.

IMPORTANTE As etiquetas adesivas estragadas ou ilegíveis devem ser substituídas. Solicite as novas etiquetas ao seu centro de assistência autorizado.

3.3 ETIQUETA DE IDENTIFICAÇÃO

A etiqueta de identificação contém os seguintes dados (fig. 1):

1. Nível de potência acústica
2. Marca de conformidade CE
3. Ano de construção
4. Potência e velocidade de funcionamento do motor
5. Modelo de máquina
6. Tipo de máquina
7. Número de matrícula
8. Massa da máquina com reservatório vazio em kg
9. Nome e endereço do fabricante
10. Tipo de transmissão
11. Código do artigo

Transcreva os dados de identificação da máquina nos respetivos espaços da etiqueta indicada no verso da capa.

IMPORTANTE Utilize os dados de identificação indicados na etiqueta de identificação do produto de cada vez que contactar a oficina autorizada.

IMPORTANTE O exemplo da declaração de conformidade está nas últimas páginas do manual.

3.4 COMPONENTES PRINCIPAIS

A máquina é constituída pelos seguintes componentes principais, aos quais correspondem as seguintes funções (fig. 1):

- A. Conjunto dispositivos de corte:** é o conjunto formado pelo cârter, que engloba os dispositivos de corte rotativos, e pelos dispositivos de corte.
- B. Dispositivos de corte:** são os elementos apropriados para o corte de relva. As abas colocadas nas extremidades facilitam o transporte da relva cortada até ao canal de expulsão.
- C. Deflector de descarga lateral:** é uma proteção de segurança e impede que os objetos porventura recolhidos pelos dispositivos de corte sejam atirados longe pela máquina *(somente para os modelos com descarga lateral)*.
- D. Canal de expulsão:** é o elemento de união entre o conjunto dispositivos de corte e o saco de recolha *(somente para os modelos com recolha traseira)*.
- E. Saco de recolha:** para além da função de recolher a relva cortada, o saco de recolha também tem uma função de segurança. Evita que os objetos recolhidos pelos dispositivos de corte sejam lançados pela máquina *(somente para os modelos com recolha traseira)*.

- F. Proteção de descarga traseira** (disponível a pedido): montada no lugar do saco de recolha, evita que os objetos eventualmente recolhidos pelos dispositivos de corte possam lançados pela máquina (*somente para os modelos com recolha traseira*).
- G. Assento:** é o local de trabalho do utilizador. É equipado com um sensor, que detecta a presença do utilizador e, em caso de necessidade, pode ativar os dispositivos de segurança.
- H. Bateria:** fornece a energia para o arranque do motor. As suas características e as instruções de utilização encontram-se descritas num manual separado.
- I. Motor:** fornece o movimento dos dispositivos de corte e de tração das rodas. As suas características e as normas de utilização encontram-se descritas num manual específico.
- J. Para-choque dianteiro:** fornece a proteção às partes dianteiras da máquina.
- K. Volante:** comanda a virada das rodas dianteiras.

3	Banco de condução
4	Bateria
5	Para-choque dianteiro
6	Rodinhas anti-escalpe
7	Saco com respectivos parafusos de montagem e respectivas instruções <i>somente para os modelos com recolha traseira</i>)
8	Parte inferior da placa traseira, os suportes do saco e os respectivos acessórios de finalização e de montagem (<i>somente para modelos com recolha traseira</i>)
9	Deflector de descarga lateral (<i>somente para os modelos com descarga lateral</i>)
10	Reforços laterais do conjunto dispositivos de corte (<i>somente para os modelos com descarga lateral, se prevista</i>).
11	Envelope com: - manuais de instrução e os documentos - parafusos para a montagem do banco - elementos para a montagem do deflector de descarga lateral (<i>somente para os modelos com descarga lateral</i>) - parafusos de conexão dos cabos da bateria - 2 chaves de arranque - 1 fusível sobressalente de 10 A

4. MONTAGEM

⚠ *As normas de segurança a seguir são descritas no cap. 2. Respeite escrupulosamente tais indicações para não correr graves riscos ou perigos.*

Por motivos de armazenagem e transporte, alguns dos componentes da máquina não são montados diretamente na fábrica, pois podem somente ser montados após a remoção da embalagem, de acordo com as seguintes instruções.

⚠ *A remoção da embalagem e a conclusão da montagem devem ser efetuados numa superfície plana e sólida, com espaço suficiente para a movimentação da máquina e das embalagens, valendo-se sempre das ferramentas adequadas. Não utilize a máquina antes de ter levado a cabo as indicações da seção "MONTAGEM".*

4.1 COMPONENTES PARA A MONTAGEM

Na embalagem estão incluídos os componentes para a montagem listados na seguinte tabela:

	Descrição
1	Volante
2	Cobertura do painel e dos componentes de montagem do volante

4.1.1 Remoção da embalagem

- Abra a embalagem com cuidado e atenção para não perder os componentes
- Consulte a documentação inserida na caixa, incluindo as presentes instruções.
- Retire da caixa todos os componentes não montados.
- Retire a máquina da embalagem seguindo as seguintes precauções:
 - eleve até a altura máxima o conjunto dispositivo de corte (par. 5.10), para evitar danificá-lo no momento da descida da máquina do palete de base;
 - Retire a máquina do palete de base.

.....
 • Para os modelos com transmissão
 • hidrostática, coloque a alavanca de
 • desbloqueio da transmissão traseira na
 • posição desbloqueada (par. 5.13).

4.2 MONTAGEM DO VOLANTE

- Coloque a máquina numa superfície plana e alinhe as rodas da frente.
- Monte o cubo (fig. 3.A) no eixo (fig. 3.B) tomando cuidado para que o pino (fig. 3.C) fique introduzido corretamente no alojamento do cubo.

3. Aplique a cobertura do painel (fig. 3.D) introduzindo por encaixe os sete engates nos respectivos alojamentos.

4. Monte o volante (fig. 3.E) no cubo (fig. 3.A) de forma que os raios fiquem virados na direcção do assento.

5a. **Somente para volante tipo "I"** - Introduza o separador (fig. 3.F) e fixe, na sequência indicada, o volante utilizando os parafusos (fig. 3.G) fornecidos.

5b. **Somente para volante tipo "II"** - Fixe, na sequência indicada, o volante utilizando os parafusos (fig. 3.G) fornecidos.

6. Aplique a cobertura do volante (fig. 3.H) introduzindo-a por encaixe no respectivo alojamento.

4.3 MONTAGEM DO BANCO

Monte o assento (fig. 4.A) sobre a placa (fig. 4.B) com os parafusos (fig. 4.C).

4.4 MONTAGEM E CONEXÃO DA BATERIA

A bateria (fig. 5.A) está alojada sob o assento, retida por uma mola (fig. 5.B).

1. Efectue antes a ligação do fio vermelho (fig. 5.C) ao pólo positivo (+) e a seguir o fio preto (fig. 5.D) ao pólo negativo (-) com a utilização dos parafusos fornecidos e segundo a sequência indicada.
2. Aplique nos bornes a graxa com silicone e preste atenção para posicionar correctamente o capuz de protecção do fio vermelho (fig. 5.E).

IMPORTANTE *Providenciar sempre a recarga completa, seguindo as indicações contidas no manual da bateria.*

IMPORTANTE *Para evitar que o dispositivo de segurança da placa eletrónica seja ativado, evite absolutamente acionar o motor antes que a bateria esteja completamente recarregada!*

4.5 MONTAGEM DO PARA-CHOQUE DIANTEIRO

1a. **Somente para para-choque tipo "I"** - Monte o para-choque dianteiro (fig. 6.A) na parte inferior do chassis (fig. 6.B) utilizando os quatro parafusos (fig. 6.C).

1b. **Somente para para-choque tipo "II"**
1. Monte os dois suportes (fig. 6.A) e (fig. 6.B) na parte inferior do chassis (fig. 6.C) respeitando o sentido de montagem indicado na figura: R= direito; L= esquerdo.

2. aperte os parafusos (fig. 6.D) a fundo.

3. Fixe o para-choque dianteiro (fig. 6.E) nos suportes (fig. 6.A) e (fig. 6.B) utilizando os parafusos (fig. 6.F) e as porcas (fig. 6.G).

4.6 MONTAGEM DO DEFLECTOR DE DESCARGA LATERAL (SOMENTE PARA OS MODELOS COM DESCARGA LATERAL)

1. Pela parte interior do deflector de descarga lateral (fig. 7.A), monte a mola (fig. 7.B) introduzindo o terminal (fig. 7.B.1) no furo e virando de forma que tanto a mola (fig. 7.B) como o terminal (fig. 7.B.2) fiquem bem alojados nos respectivos alojamentos.
2. Posicione o deflector de descarga lateral (fig. 7.A) na correspondência dos suportes (fig. 7.C) do conjunto de dispositivos de corte e, com a ajuda de uma chave de fenda, vire o segundo terminal (fig. 7.B.2) da mola (fig. 7.B) de maneira a colocá-lo na parte exterior do deflector de descarga lateral.
3. Introduza o pino (fig. 7.D) nos furos dos suportes (fig. 7.C) e do deflector de descarga lateral, fazendo-o passar dentro das espirais da mola (fig. 7.B) até a saída total da extremidade furada pelo suporte mais interno.
4. Introduza um contrapino (fig. 7.E) no furo (fig. D.1) do pino (fig. 7.D) e vire o pino o suficiente para poder dobrar as duas extremidades (fig. 7.E.1) do contrapino, (com a ajuda de uma pinça), de forma que não possa escapar e causar a saída do pino (fig. 7.D).

⚠ Verifique que a mola trabalhe corretamente, mantendo estavelmente o deflector de descarga lateral na posição abaixada e que o pino esteja bem encaixado, sem a possibilidade de sair por acidente.

IMPORTANTE *Nos modelos com a possibilidade de descarga lateral: certifique-se de que a proteção de descarga lateral (fig. 13.A) esteja abaixada e bloqueada pela alavanca de segurança (fig. 13.B).*

IMPORTANTE *Antes de desmontar ou da manutenção do deflector, lembre-se de empurrar a alavanca de segurança (fig. 14.B) e elevar a proteção de descarga lateral (fig. 14.A) para permitir a sua desmontagem.*

NOTA *Para desmontar o deflector, execute as passagens na ordem inversa daquela de montagem.*

4.7 MONTAGEM DOS REFORÇOS LATERAIS DO CONJUNTO DISPOSITIVOS DE CORTE (SOMENTE PARA OS MODELOS COM DESCARGA LATERAL, SE PREVISTA).

Finalize a montagem do conjunto dispositivos de corte montando os reforços laterais no perfil do conjunto dispositivos de corte através dos respectivos parafusos (fig. 8).

4.8 MONTAGEM E FINALIZAÇÃO DA PLACA TRASEIRA (SOMENTE PARA MODELOS COM RECOLHA TRASEIRA)

1. Monte os dois estribos (fig. 9.A) e (fig. 9.B), respeitando o sentido de montagem indicado na figura e fixe-os com os parafusos (fig. 9.C) e as porcas (fig. 9.D) atarraxando-os a fundo.
2. Remova os dois parafusos (fig. 9.H), que serão utilizados posteriormente.
3. Monte a parte inferior (fig. 9.E) da placa traseira e fixe-a nos estribos inferiores com os parafusos (fig. 9.F) e as porcas (fig. 9.G), sem apertá-los totalmente.
4. Finalize a fixação da parte inferior (fig. 9.E) da placa traseira aparafusando os dois parafusos centrais (fig. 9.H) anteriormente removidos e os quatro parafusos superiores (fig. 9.I).
5. Aperte as duas porcas inferiores (fig. 9.G).
6. Introduza a alavanca (fig. 9.J) do indicador de saco de recolha cheio no alojamento (fig. 9.K) e empurre-a para baixo até ouvir o encaixe.
7. Monte os dois suportes do saco de recolha (fig. 9.L) e (fig. 9.M), respeitando o sentido de montagem indicado na figura e fixe-os com os parafusos (fig. 9.N) e as anilhas elásticas (fig. 9.O), atarraxando-as a fundo.

5. COMANDOS DE CONTROLO

5.1 COMUTADOR COM CHAVE

A chave habilita / desabilita a ligação da máquina e dos faróis (se previstos).

Possui quatro posições (fig. 10.A):



1. **Posição de paragem.** A máquina desliga imediatamente.



2. **Posição de acendimento dos faróis (se previstos).** Após o arranque do motor, o acendimento dos faróis é efetuado colocando a chave nesta posição. Para desligá-los, coloque a chave na posição de marcha.



3. **Posição de marcha.** Todos os serviços estão ativos..



4. **Posição de arranque.** Insira o motor de arranque e a máquina é ligada. Ao soltar a chave de ignição da posição de arranque, esta retorna automaticamente para a posição de marcha.

5.2 COMANDO ACELERADOR

Regula o número de rotações do motor.

Dependendo do tipo de motor, o comando do acelerador pode ser de dois tipos:

- A. **Tipo "I" com comando Choke separado** (Fig. 10.E + Fig. 10.E.1)
- B. **Tipo "II" (Fig. 10.E)**

As posições indicadas correspondem a:



1. **Comando Choke - Arranque a frio.** Utiliza-se para o acendimento do motor a frio. A posição "CHOKE" provoca um enriquecimento da mistura e somente deve ser usado pelo tempo estritamente necessário.



1. **Regime máximo do motor.** Deve ser utilizado sempre para o arranque da máquina, durante o funcionamento e durante o corte da relva.



2. **Regime mínimo do motor.** Utiliza-se quando o motor está suficientemente quente durante as fases de estacionamento.

NOTA Durante os percursos de transferência, escolha uma posição intermediária entre «lenta» e «rápida».

5.3 ALAVANCA TRAVÃO DE ESTACIONAMENTO

O travão de mão evita que o aparelho comece a andar estando estacionado.

A alavanca de engate tem as duas seguintes posições (fig. 10.D):



1. Travão desinserido. Para desinserir o travão de estacionamento, pressionar o pedal (fig. 10.I). A alavanca fica na posição de travão desinserido.



2. Travão engatado. Para inserir o travão de estacionamento, pressionar o pedal (fig. 10.I) e deixar a alavanca na posição de travão inserido. Quando o pé é retirado do pedal, este permanece bloqueado na posição abaixada.

5.4 PEDAL EMBRAIAGEM / TRAVÃO (TRANSMISSÃO MECÂNICA)

Este pedal exerce uma função dupla (fig. 10.I):



1. na primeira parte do percurso, age como embraiagem, inserindo ou desinserindo a tração às rodas.
2. na segunda parte, comporta-se como travão, agindo nas rodas traseiras.

IMPORTANTE *É preciso prestar a máxima atenção para não carregar demais na fase de embraiagem, a fim de evitar um sobreaquecimento e o conseqüente dano da da correia de transmissão do movimento.*

NOTA *Durante o funcionamento, é importante não apoiar o pé sobre o pedal.*

5.5 ALAVANCA DE TROCA DE VELOCIDADE (TRANSMISSÃO MECÂNICA)

Esta alavanca possui sete posições (fig. 10.K):

1

- 1. Cinco marchas para frente**
 Para engatar a marcha, é necessário parar o aparelho.

2**3****4****5****N**

- 2. Posição ralenti «N»**

R

- 3. Marcha-atrás «R»**
 Para engatar a marcha-atrás, é necessário parar o aparelho.

Para passar de uma marcha à outra, pressione, na metade do percurso, o pedal (Fig. 10.I) e desloque a alavanca de acordo com as indicações contidas na etiqueta.

5.6 PEDAL TRAVÃO (TRANSMISSÃO HIDROSTÁTICA)



Este pedal ativa os travões das rodas traseiras (fig. 10.I)

5.7 PEDAL TRAÇÃO (TRANSMISSÃO HIDROSTÁTICA)

Com este pedal se aciona a tração das rodas e se regula a velocidade da máquina, tanto na marcha para a frente como para a marcha-atrás (fig. 10.J):



- 1. Marcha para frente.** Para inserir a marcha para frente, pressione com a ponta do pé o pedal dianteiro. Se carregar com mais força no pedal aumenta progressivamente a velocidade da máquina.



- 2. Marcha-atrás.** A marcha-atrás é inserida pressionando o pedal traseiro com o calcanhar.

Para engatar a marcha-atrás, é necessário parar o aparelho.

- 3. Posição ralenti.** Se soltar o pedal, este volta automaticamente para a posição ao ralenti.

NOTA *Se ativar o pedal da tração para a frente ou para trás, estando o travão de mão (fig. 10.D) puxado, o motor desliga.*

5.8 ALAVANCA DE DESBLOQUEIO DA TRANSMISSÃO HIDROSTÁTICA (TRANSMISSÃO HIDROSTÁTICA)

Esta alavanca possui duas posições, indicadas por uma placa (fig. 10.L):



- 1. Transmissão inserida:** para todas as condições de utilização, em marcha e durante o corte.



- 2. Transmissão desbloqueada:** Transmissão desbloqueada: reduz de maneira considerável o esforço requerido para deslocar a máquina à mão, **com o motor desligado.**

IMPORTANTE *Para evitar danos no grupo transmissão, esta operação só pode ser efetuada enquanto o motor estiver parado, com o pedal (10.J) na posição de ralenti.*

5.9 COMANDO DE ENGATE E DESENGATE DOS DISPOSITIVOS DE CORTE

O interruptor em forma de cogumelo permite o engate dos dispositivos de corte por meio de uma embraiagem eletromagnética (fig. 10.B):



1. Dispositivos de corte engatados. Interruptor em forma de cogumelo puxado.



2. Dispositivos de corte desengatados. Interruptor em forma de cogumelo pressionado.

- Ao desengatar os dispositivos de corte, é acionado simultaneamente um travão para a rotação em poucos segundos.

NOTA Se os dispositivos de corte estiverem engatados sem respeitar as condições de segurança previstas, o motor desliga e não pode ser ligado (ver par. 6.2.2)

5.10 BOTÃO DE CONSENSO CORTE EM MARCHA-ATRÁS



Mantendo o botão apertado (fig. 10.F), é possível recuar com os dispositivos de corte engatados, sem provocar a paragem do motor.

5.11 ALAVANCA DE REGULAÇÃO ALTURA DE CORTE

Com esta alavanca, efetua-se o levantamento e abaixamento do conjunto dos dispositivos de corte, que pode ser posicionado em 7 alturas de corte diferentes (fig. 10.G).



As sete posições, indicadas na placa com os números de «1» até «7», correspondem às alturas de corte entre 3 e 8 cm.



Para passar de uma posição a outra é preciso deslocar lateralmente a alavanca e reposicioná-la em uma das marcas de paragem.



5.12 INDICADOR LUMINOSO E DISPOSITIVO DE SINALIZAÇÃO ACÚSTICA (SOMENTE PARA OS MODELOS COM RECOLHA TRASEIRA)

- Esta luz piloto (fig. 10.C) acende quando a chave (fig. 10.A) está na posição «MARCHA» e fica acesa durante o funcionamento.
- Se lampeja indica que falta o consenso para arrancar com o motor (ver par. 6.2.2).
- O sinal acústico indica que o saco de recolha está cheio (ver par. 6.5.5).

5.13 ALAVANCA TOMBAMENTO SACO DE RECOLHA (SE PREVISTO, SOMENTE PARA MODELOS COM RECOLHA TRASEIRA)

Esta alavanca, que pode ser retirada do seu lugar, permite virar o saco de recolha para que seja esvaziado, reduzindo o esforço requerido pelo utilizador (fig. 10.H).

6. UTILIZAÇÃO DA MÁQUINA

⚠ *As normas de segurança a seguir são descritas no cap. 2. Respeite escrupulosamente tais indicações para não correr graves riscos ou perigos.*

6.1 OPERAÇÕES PRELIMINARES

Antes de começar a trabalhar, é necessário efetuar uma série de verificações e operações, a fim de garantir os melhores resultados e a máxima segurança.

6.1.1 Abastecimento de óleo e de gasolina

IMPORTANTE *A máquina é fornecida sem óleo no motor e combustível.*

Antes de utilizar a máquina, verifique a presença de combustível e o nível do óleo (par. 7.2, par. 7.3). Para as modalidades e precauções sobre o abastecimento de combustível e de óleo, siga as indicações contidas no (par. 7.2, par. 7.3) e no manual do motor.

6.1.2 Regulação do banco

Para alterar a posição do assento deve desapertar os quatro parafusos de fixação (fig. 11.A) e deslocar o assento ao longo dos olhais do suporte. Depois de encontrar a posição, deve apertar os quatro parafusos (fig. 11.A).

6.1.3 Pressão dos pneus

Uma pressão correta dos pneus é indispensável para o nivelamento perfeito do conjunto dispositivos de corte e, consequentemente, para obter um corte da relva regular.

1. Desaparafuso as tampas de proteção
2. Conecte as válvulas a uma tomada de ar comprimido munida de manómetro (fig. 12)
3. Regule a pressão de acordo com os valores indicados na tabela "Dados Técnicos".

6.1.4 Predisposição da máquina para o trabalho

NOTA *Esta máquina permite efetuar o corte do relvado em várias modalidades; antes de iniciar o trabalho é oportuno predispor a máquina com base ao modo em que se deseja executar o corte da relva.*

a. Predisposição para o corte e a descarga lateral da relva no chão (somente para os modelos com descarga lateral):

- Certifique-se sempre de que as molas internas do defletor (fig. 13.A) e a alavanca de segurança (fig. 13.B, 14.B) funcionam corretamente, mantendo-o de forma estável na posição abaixada.

b. Predisposição para o corte e a recolha da relva no saco de recolha (somente para os modelos com recolha traseira)

- Engate o saco de recolha (fig. 15.A) nos suportes (fig. 15.B) e centralize-o em relação à chapa traseira. A centragem é garantida utilizando o suporte direito como apoio lateral.
- Certifique-se de que o tubo inferior da abertura do saco de recolha fique preso no gancho da garra de retenção (fig. 15.C).

c. Predisposição para o corte e a descarga lateral da relva no chão (somente para os modelos com descarga traseira)

- Se pretender trabalhar sem o saco de recolha, está disponível, a pedido, um kit de proteção de descarga traseira (fig. 16; cap. 15.5), que deverá ser fixado na placa traseira como indicado nas respectivas instruções.

d. Predisposição para cortar e picar a relva

- Caso desejar cortar a relva, picá-la finamente e deixá-la depositada no relvado, está disponível, a pedido, um kit para "mulching" (cap. 15.1), o qual deve ser fixado como indicado nas respectivas instruções.

6.1.5 Posicionamento das rodinhas anti-escalpe

A função das rodinhas anti-escalpe é a de reduzir o risco de puxadas no tapete de relva, causadas pelo arrastamento da beirada do conjunto dispositivos de corte em terrenos irregulares. Posicione as rodinhas como indicado (par. 7.4).

6.2 CONTROLOS DE SEGURANÇA

Execute os seguintes controlos de segurança e verifique se os resultados correspondem ao que está assinalado nas tabelas.

 **Execute sempre os controlos de segurança antes de usar.**

6.2.1 Controlo de segurança geral

Objeto	Resultado
Bateria	Nenhum dano no seu invólucro, tampa ou bornes.
Proteção de descarga traseira, saco de recolha	Inteiros. Nenhum dano. Montados corretamente.
Proteção de descarga lateral, grelha de aspiração	Inteira. Nenhum dano. Montada corretamente.
Sistema de combustível e conexões.	Nenhuma perda.
Cabos elétricos	Todo o isolamento intacto. Nenhum dano mecânico.
Circuito do óleo	Nenhuma perda. Nenhum dano.
Acione a máquina para frente e para trás e insira a posição de ralenti/solte o pedal da embraiagem (par. 5.5; par. 5.7)	A máquina diminui de velocidade e para
Acione o pedal do travão (par. 5.4; par. 5.6)	A máquina para
Diretivas de controlo	Nenhuma vibração anómala. Nenhum som anómalo
Dispositivos de segurança	Agem como indicado no par. 6.2.2

6.2.2 Controlo dos dispositivos de segurança

Os dispositivos de segurança podem agir de acordo com dois critérios:

- A. impedir o arranque do motor caso todas as condições de segurança não sejam respeitadas;
- B. parar do motor, ainda que falte apenas uma das condições de segurança.

Ação	Resultado
1. transmissão em "ralenti"; 2. dispositivos de corte desengatados; 3. operador sentado.	O motor liga
o utilizador abandona o assento	O motor desliga
eleva-se o saco de recolha ou remove-se a proteção de descarga traseira com os dispositivos de corte engatados (<i>somente para os modelos com recolha traseira</i>)	O motor desliga
engata-se o travão de estacionamento sem ter desengatado o dispositivo de corte	O motor desliga
é acionada a troca de velocidade ou o pedal da tração com o travão de estacionamento inserido	O motor desliga
aciona-se a marcha-atrás com os dispositivos de corte engatados, sem manter pressionado o botão de autorização (par. 5.9)	O motor desliga

⚠ Se qualquer um dos resultados se afasta daquilo que está assinalado nas tabelas, não utilize a máquina! Contate um centro de assistência para os controlos necessários e para a reparação.

IMPORTANTE *Leve sempre em consideração que os dispositivos de segurança impedem o arranque do motor quando não são respeitadas as condições de segurança. Nestes casos, ao restabelecer a autorização de arranque, será necessário recolocar a chave na posição (fig. 10.A) na posição de paragem antes de efetuar novamente o arranque do motor.*

6.3 USO EM TERRENOS COM DECLIVE

Respeite os limites indicados na Tabela "Dados Técnicos" e na "fig. 19", independentemente do sentido de marcha.

Lembre-se que não existe nenhum declive "seguro". A condução em terrenos em declive requer uma atenção especial. Para evitar tombamentos ou perda do controlo da máquina:

- Nunca corte a relva na transversal do declive. Os relvados em declive devem ser percorridos no sentido subida/descida, nunca na transversal, prestando muita atenção nas mudanças de direção e para que as rodas viradas para cima não encontrem obstáculos (pedras, ramos,

raízes, etc.), que possam provocar o deslizamento lateral, o tombamento ou a perda de controlo da máquina.

- Não pare ou arranque bruscamente em subida ou em descida;
- Engate a embraiagem suavemente e com atenção para evitar que a máquina empine.
- Reduza a velocidade:
 - antes de qualquer troca de direção e nas curvas estreitas
 - antes de posicionar-se num declive, especialmente em descida
- Nunca insira a marcha-atrás para reduzir a velocidade em descida: isso pode provocar a perda de controlo do meio, especialmente em terrenos escorregadios.
- Engate sempre o travão de estacionamento, antes de deixar a máquina parada e desacompanhada.

• **Somente para os modelos com transmissão mecânica:** Nunca percorra uma descida com a alavanca na posição ralenti ou a embraiagem desengatada! Engate sempre uma marcha baixa, antes de parar a máquina e deixar sem vigilância.

• **Somente para os modelos com transmissão hidrostática:** Percorra as descidas sem acionar o pedal da tração, para aproveitar a travagem da transmissão hidrostática, quando a transmissão não estiver engatada.

6.4 ARRANQUE

1. Abra a torneira do combustível (fig. 20.A) (se previsto).
2. Sente no lugar da condução.
3. Coloque a transmissão em ralenti («N») (par. 5.5; par. 5.7).
4. Desengate os dispositivos de corte (par. 5.8).
5. Puxe o travão de estacionamento (par. 5.3).
6. Coloque o comando acelerador na posição de regime máximo "rápido" (par. 5.2).
7. **Em caso de arranque a frio:** insira o comando choke (par. 5.2 / par. 5.2.1)
8. Insira o comutador com chave, gire-a até a posição de marcha, para inserir o circuito elétrico e, enfim, coloque-a na posição de arranque, para efetuar o arranque do motor.
9. Solte a chave depois do motor ter arrancado.
10. **Em caso de arranque a frio,** assim que o motor começar a funcionar regularmente:
 - 10a. Desinsira o comando choke (par. 5.2, tipo "II"), colocando o comando acelerador na posição de regime máximo "rápido".
 - 10b. Desinsira o comando choke (par. 5.2, tipo "I").

NOTA *O uso do comando choque com o motor já quente pode sujar a vela e provocar um funcionamento irregular do motor.*

11. Depois de efetuar o arranque do motor, coloque o acelerador na posição de regime mínimo «lenta».

NOTA *Caso tenha dificuldades durante o arranque, não mantenha o motor de arranque muito tempo ligado, a fim de evitar que a bateria fique sem carga e o motor se afogue. Recoloque a chave na posição de paragem, aguarde alguns segundos e repita a operação. Caso permaneça a avaria, veja o capítulo «14» do manual existente e o manual de instruções do motor.*

6.5 TRABALHO

6.5.1 Marcha para frente e transferências

Durante as transferências:

- desengate os dispositivos de corte (par. 5.8);
- coloque o conjunto dispositivos de corte na posição de altura máxima (posição «7»);
- deixe o comando do acelerador numa posição intermediária entre o regime mínimo «lento» e o regime máximo «rápido».

Somente para os modelos com transmissão mecânica:

1. Acione o final até o fundo (par. 5.4) e coloque a alavanca do câmbio na posição de 1ª marcha (par. 5.5).
2. Mantendo pressionado o pedal (fig.10.I), desinsira o travão de estacionamento (par.5.3).
3. Solte gradualmente o pedal que passa, assim, da função «travão» para a de «embraiagem», acionando as rotas traseiras (par. 5.4).

⚠ Largue lentamente o pedal, a fim de evitar que, devido a um engate muito brusco, provoque o levantamento da parte da frente e a perda do controlo da máquina.

4. A velocidade desejada deve ser atingida gradualmente agindo no acelerador e na caixa de velocidades; para mudar de velocidade, deve ser acionada a embraiagem carregando o pedal até a metade do curso (par. 5.4; par. 5.5).

IMPORTANTE *Para engatar a marcha, é necessário parar o aparelho.*

Somente para os modelos com transmissão hidrostática:

1. Desengate o travão de mão e solte o pedal do travão (par. 5.6).
2. Pressione o pedal da tração (par. 5.7) na direção "marcha para frente" e alcance a velocidade desejada graduando a pressão no pedal e agindo no acelerador.

⚠ A introdução da tração deve ser efetuada de acordo com as modalidades descritas (par. 5.7), para evitar que, devido a um engate muito brusco, provoque o empinamento da máquina e a perda do controlo da mesma, especialmente em declives.

6.5.2 Travagem

Primeiramente, diminua a velocidade da máquina, reduzindo as rotações do motor e, então, pressione o pedal do travão (par. 5.4; par. 5.6) para reduzir ainda mais a velocidade, até a máquina parar.

Somente para os modelos com transmissão hidrostática:

Uma desaceleração sensível da máquina é obtida soltando o pedal da tração (par. 5.7)

6.5.3 Marcha-atrás

IMPORTANTE *Para engatar a marcha-atrás, é necessário parar o aparelho.*

Somente para os modelos com transmissão mecânica:

1. Acione o pedal (par. 5.4) até a máquina parar;
2. Coloque a alavanca do câmbio na posição de marcha-atrás "R" (par. 5.5).
3. Solte lentamente o pedal para inserir a embraiagem e iniciar a marcha-atrás.

Somente para os modelos com transmissão hidrostática:

1. Acione o pedal (par. 5.6) até a máquina parar;
2. comece a andar em marcha-atrás, pressionando o pedal de tração na direção marcha-atrás (par. 5.7).

6.5.4 Corte da relva

Para operar com a máquina, proceder como descrito a seguir:

1. coloque o acelerador na posição de regime máximo ("rápido"); esta posição deve ser sempre utilizada durante o uso da máquina;
2. coloque o conjunto dispositivos de corte na posição de altura máxima;
3. desengate os dispositivos de corte (par. 5.8), somente no tapete de relva, evitando engatar os dispositivos de corte em terrenos com cascalhos ou com relva muito alta;
4. regule a velocidade de avanço e a altura de corte (par. 5.10) de acordo com as condições do relvado (altura, densidade e humidade da relva);
5. gradualmente e por etapas, inicie o avanço sobre a zona coberta de relva, conforme descrito anteriormente;

IMPORTANTE *Para poder recuar com os dispositivos de corte engatados, é necessário pressionar manter pressionado o botão de autorização de corte em marcha-atrás (par. 5.9) para não provocar a paragem do motor.*

Sempre que perceber uma diminuição das rotações do motor, considerando que nunca se obterá um bom corte da relva caso a velocidade de avanço esteja muito elevada em relação à quantidade de relva cortada.

Desengate os dispositivos de corte e coloque o conjunto dispositivos de corte na posição de altura máxima:

- Durante os deslocamentos entre áreas de trabalho
- Ao atravessar superfícies sem relva
- Sempre que for necessário superar um obstáculo.

6.5.5 Recomendações para manter uma boa relva

1. Para manter um relvado bonito, verde e macio, é necessário que seja cortado regularmente. O relvado pode ser constituído por relvas de vários tipos. Com cortes frequentes, crescem mais as relvas que desenvolvem muitas raízes e forma um volume herboso sólido; ao contrário, se os cortes forem efetuados com menor frequência, desenvolvem-se sobretudo relvas altas e silvestres (trevo, margaridas, etc.).
2. É aconselhável sempre cortar a relva quando ela estiver bem seca.
3. Os dispositivos de corte devem estar em bom estado e bem afiados, a fim de obter um corte preciso e sem imperfeições, para que as pontas não fiquem amareladas.
4. O motor deve funcionar com a rotação máxima, para obter um bom corte da relva

- e para garantir que a relva cortada saia corretamente pelo canal de expulsão.
5. A frequência de corte deve ser de acordo com o crescimento da relva, a fim de evitar que entre um corte e outro a relva cresça demais.
 6. Nos períodos mais quentes e secos é conveniente deixar crescer mais um pouco a relva, para evitar que o solo fique muito seco.
 7. A melhor altura da relva de um relvado bem cuidado é de aproximadamente 4-5 cm e, com apenas um corte, não deverá ser removido mais de um terço da altura total. Se a relva estiver muito alta, é melhor efetuar o corte em duas passadas, com um intervalo de um dia. O primeiro corte com os dispositivos de corte na altura máxima e, eventualmente, com a largura de corte reduzida, e o segundo na altura desejada (fig. 21).
 8. O relvado ficará com um melhor aspecto se os cortes forem efetuados em duas direções diferentes (fig. 22).
 9. Se o canal de expulsão tender a ficar entupido com relva, é importante reduzir a velocidade de avanço, pois pode ser excessiva em função da condição do relvado. Se o problema persistir, as causas prováveis são os dispositivos de corte mal afiados ou o perfil das abas deformado.
 10. Ao efetuar o corte, é necessário prestar muita atenção na proximidade de arbustos e de bermas baixas, que podem danificar o nivelamento horizontal e a borda do conjunto dispositivos de corte e os dispositivos de corte.

6.5.6 Esvaziamento do saco de recolha (somente para modelos com recolha traseira)

NOTA *O esvaziamento do saco de recolha somente pode ser efetuado com os dispositivos de corte desengatados. Caso contrário, o motor para.*

- Não encha demais o saco de recolha, a fim de evitar o entupimento do canal de expulsão.
- Um sinal acústico avisa o enchimento do saco de recolha:
 1. desengate os dispositivos de corte (par. 5.8) e o sinal é interrompido;
 2. coloque o comando acelerador na posição de regime máximo "lento";
 3. pare o avanço e coloque na posição de ralenti (par. 5.5; par. 5.7);
 4. puxe o travão de estacionamento;
 5. parar o motor;

6. puxe a alavanca (fig. 23.A- se prevista) ou segure a alça traseira (fig. 23.A1) e vire o saco de recolha, para esvaziá-lo;
7. feche o saco de recolha de maneira que fique preso na garra de retenção (fig. 23.B).

6.5.7 Limpeza do canal de expulsão *(somente para modelos com recolha traseira)*

- Ao cortar relva muito alta e molhada, e a uma velocidade de avanço rápida, pode provocar o entupimento do canal de expulsão. Em caso de entupimento, é necessário seguir as instruções contidas no cap. 7.4.2.

6.5.8 Término do corte

Ao concluir o corte da relva:

1. desengate os dispositivos de corte;
2. reduza o número de rotações do motor;
3. efetue o percurso de retorno com o conjunto dispositivos de corte na posição de altura máxima.

6.6 PARAGEM

Para parar a máquina:

1. coloque o acelerador na posição de regime mínimo «lenta».

⚠ Antes de desligar o motor, coloque o acelerador durante 20 segundos na posição de regime mínimo «lenta», a fim de evitar possíveis retornos de chama.

2. desligue o motor colocando a chave na posição de paragem;
3. com o motor desligado, feche a torneira do combustível (fig. 24.A) (se prevista);
4. tire a chave

IMPORTANTE *Para preservar a carga da bateria, não deixe a chave na posição de "marcha" ou "acendimento faróis" quando o motor não estiver a funcionar.*

⚠ O motor poderá estar muito quente logo depois de desligado. Não tocar na marmita ou nas peças adjacentes. Existe o perigo de queimaduras.

6.7 APÓS A UTILIZAÇÃO

1. Deixe o motor arrefecer antes de colocar a máquina em qualquer ambiente.

2. Efetue a limpeza (par. 7.4).
3. Abaixe o conjunto dispositivos de corte, coloque em ralenti, e puxe o travão de mão, pare o motor e retire a chave de ligação (certificando-se de que todas as partes em movimento estejam completamente paradas):
 - sempre que deixar a máquina desacompanhada, quando sair do local de condução ou quando estacionar a máquina;

7. MANUTENÇÃO ORDINÁRIA

7.1 GENERALIDADES

⚠ As normas de segurança a seguir são descritas no cap. 2. Respeite escrupulosamente tais indicações para não correr graves riscos ou perigos.

⚠ Antes de efetuar qualquer controlo, limpeza ou intervenção de manutenção/regulação na máquina:

- **desengate o dispositivo de corte;**
- **coloque em ralenti;**
- **aplique o travão de estacionamento;**
- **pare o motor;**
- **retire a chave, (não deixar nunca as chaves inseridas ou ao alcance de crianças ou pessoas não idóneas);**
- **certifique-se que todas as partes em movimento estejam totalmente paradas;**
- **leia as respectivas instruções;**
- **Use vestuário adequado, luvas de trabalho e óculos de proteção**

- As frequências e os tipos de intervenção estão resumidos na "Tabela de manutenções". A tabela tem o objetivo de ajudá-lo a manter a eficiência e segurança da sua máquina. Nela estão assinaladas as principais intervenções e a periodicidade prevista para cada uma delas. Execute a respetiva ação de acordo com o prazo que se verificar.
- A utilização de peças sobressalentes e acessórios não originais e/ou não montados corretamente poderá ter efeitos negativos no funcionamento e na segurança da máquina. O fabricante não será responsabilizado em caso de danos, acidentes ou lesões causadas por esses produtos.
- As peças sobressalentes originais são fornecidas pelas oficinas de assistência e pelos revendedores autorizados.

7.2 ABASTECIMENTO COMBUSTÍVEL / Esvaziamento Reservatório Combustível

NOTA O tipo de combustível a ser utilizado está indicado no manual de instruções do motor.

IMPORTANTE A máquina é entregue ao utilizador sem combustível. Siga todas as instruções indicadas no manual de instruções do motor.

7.2.1 Abastecimento

Para abastecer combustível:

1. Desenrosque a tampa de fecho do reservatório e remova-a (fig. 25.).
2. Inserir o funil (fig. 25).
3. Abasteça com o combustível, prestando atenção para não encher o reservatório completamente.
4. Retire o funil.
5. Após terminar o abastecimento, apertar bem a tampa do combustível e limpar eventuais vazamentos.

IMPORTANTE Evite derramar gasolina sobre as peças em plástico, para não as danificar; em caso de vazamento acidental, enxaguar imediatamente com água. A garantia não cobre os danos nas partes de plástico da carroçaria ou do motor causados pela gasolina.

7.2.2 Esvaziamento do reservatório

NOTA O combustível é perecível e não deve permanecer no reservatório por um período superior a 30 dias. Antes de armazenar a máquina por um longo período (cap. 9), esvazie o reservatório de combustível.

⚠ Deixe o motor arrefecer antes de esvaziar o reservatório de combustível.

1. Posicione a máquina numa superfície plana, ao ar livre.
2. Posicione um recipiente de recolha na correspondência do tubo (fig. 27.A).
3. Desconecte o tubo (fig. 27.A) colocado na entrada do filtro da gasolina (fig. 27.B).
4. Abra a torneira do combustível (se prevista).
5. Armazene o combustível num recipiente adequado.
6. Religue o tubo (fig. 27.A) prestando atenção em reposicionar correctamente a abraçadeira (fig. 27.C).
7. Feche a torneira do combustível (se prevista).

⚠ Quando voltar a trabalhar com a máquina, verifique se não há vazamento nas condutas, na torneira da gasolina ou no carburador.

7.3 CONTROLO, ABASTECIMENTO E DESCARGA DO ÓLEO MOTOR

NOTA O tipo de óleo a ser utilizado está indicado no manual de instruções do motor.

IMPORTANTE A máquina é entregue ao utilizador sem óleo do motor.

IMPORTANTE Siga as instruções indicadas no manual de instruções do motor.

7.3.1 Controlo / enchimento

⚠ Controle o nível do óleo antes de cada uso.

- Verifique o nível do óleo do motor: de acordo com as indicações do manual do motor, o nível do óleo deverá estar entre as marcas MIN e MÁX da vareta de mensuração (fig. 26).

⚠ Não exagerar no enchimento, pois isso poderá causar o sobreaquecimento do motor. Se o nível exceder o nível "MÁX", restabelecer até atingir o nível correto.

7.3.2 Descarga

⚠ O óleo do motor poderá estar muito quente se for retirado imediatamente após o motor ter sido desligado. Por essa razão, deixe o motor arrefecer por alguns minutos antes de retirar o óleo.

Substitua o óleo motor nas frequências indicadas no manual de instruções do motor. Proceda como se descreve a seguir:

- **Tipo "I":**
 1. Posicione a máquina numa superfície plana.
 2. Posicione um recipiente de recolha na correspondência do tubo de extensão (fig. 28.A).
 3. Mantenha bem parado o tubo de extensão (fig. 28.A) e desaparafuse a tampa de descarga (fig. 28.B).
 4. Recolha o óleo no recipiente.
 5. Remonte a tampa de descarga (fig. 28.B) prestando atenção no posicionamento da vedação interna (fig. 28.C).
 6. Aperte bem mantendo o tubo de extensão (fig. 28.A) parado.
 7. Limpe eventuais vazamentos de óleo.

• **Tipo “II”:**

1. Retire a tampa de abastecimento (fig. 28.A).
2. Monte o tubo (fig. 28.B) na seringa (fig. 28.C) e introduza-o no orifício.
3. Com a seringa (fig. 28.C), aspire todo o óleo do motor, tendo em mente que para o esvaziamento completo, é necessário repetir a operação por algumas vezes.

• **Tipo “III”:**

1. Posicione a máquina numa superfície plana.
2. Posicionar um recipiente de recolha na correspondência do tubo de extensão (fig. 28.A);
3. Premir a cavilha (fig. 28.B);
4. Soltar o tubo de extensão do suporte colocando-o para baixo;
5. Dobrar o tubo de extensão e descarregar o óleo para um recipiente adequado;
6. Prender o tubo de extensão (fig. 28.A) no suporte (fig. 28.C) antes de completar o óleo.
7. Limpe eventuais vazamentos de óleo.

IMPORTANTE *Entregue o óleo a ser eliminado em conformidade com as normas locais.*

7.4 RODINHAS ANTI-ESCALPE

As diversas posições de montagem das rodinhas permitem manter um espaço de segurança "H" entre a borda do conjunto dispositivos de corte e o terreno (fig. 17.A; fig. 18.A). Regule a posição das rodinhas anti-escalpe em função das irregularidades do terreno.

 Esta operação deve ser executada sempre em ambas as rodinhas, posicionando-as na mesma altura, **COM MOTOR DESLIGADO E DISPOSITIVOS DE CORTE DESENGATADOS.**

a. *somente para os modelos com descarga lateral*

Para mudar a posição:

1. desaparafuse e retire o parafuso (fig. 17.B)
2. reposicione a rodinha (fig. 17.A) com o separador (fig. 17.C) no orifício correspondente à distância desejada
3. aperte bem o parafuso (fig. 17.B) na porca (fig. 17.D).

b. *somente para os modelos com recolha traseira*

Para mudar a posição:

1. desaparafuse a porca (fig. 18.B) e retire o perno (fig. 18.C)
2. reposicione a rodinha (fig. 18.A) na posição desejada

3. remonte o perno (fig. 18.C), prestando atenção para que a cabeça do perno (fig. 18.C) fique virada para o lado interno da máquina
4. aperte bem a porca (fig. 18.B).

7.5 LIMPEZA

Após cada utilização, efetue a limpeza, seguindo as seguintes instruções.

7.5.1 Limpeza da máquina

- Limpe o lado externo da máquina. As peças em plástico deverão ser limpas com uma esponja embebida com água e um detergente, prestando muita atenção para não molhar o motor, as peças do sistema elétrico e a placa eletrónica situada por baixo do painel.
- Para reduzir o perigo de incêndio, mantenha o motor, a panela de escape e o compartimento da bateria livres de resíduos de relva, folhas ou graxa excessiva.

IMPORTANTE *Nunca utilize injetores ou líquidos agressivos para lavar a carroçaria e o motor.*

IMPORTANTE *Não lave a transmissão quando estiver quente. Não use nunca lanças de pressão para a lavagem da transmissão.*

7.5.2 Limpeza do canal de expulsão (somente para modelos com recolha traseira)

Em caso de entupimento do canal de expulsão, é necessário:

1. tirar o saco de recolha ou a proteção de descarga traseira;
2. remover a relva acumulada, agindo pela parte da boca de descarga do canal.

7.5.3 Limpeza do saco (somente para modelos com recolha traseira)

1. Esvazie o saco de recolha
2. Sacuda-o para retirar os resíduos de relva e terra
3. Remonte o saco e proceda com a lavagem do lado interno do conjunto do dispositivo de corte (par. 7.4.4-a). Após a lavagem, o saco deverá ser removido, esvaziado, enxaguado e recolocado, para favorecer uma secagem rápida.

7.5.4 Limpeza do conjunto dispositivos de corte

Efetue uma limpeza minuciosa do conjunto dispositivos de corte, para remover todos os resíduos de relva ou detritos.

⚠ *Durante a limpeza do conjunto dispositivos de corte, afaste pessoas ou animais da área circunstante.*

a. Limpeza da parte interna

A lavagem da parte interna do conjunto dispositivos de corte e o canal de expulsão deve ser efetuada sobre um pavimento sólido, com:

- o saco de recolha ou a proteção de descarga traseira montados (*somente para os modelos com recolha traseira*);
 - o deflector de descarga lateral montado (*somente para os modelos com descarga lateral*);
 - o utilizador deve estar sentado;
 - o conjunto dispositivos de corte na posição «1»;
 - o motor em movimento
 - a transmissão em ralenti
 - os dispositivos de corte engatados
- Ligue alternativamente uma mangueira para a água nos adaptadores (fig. 29.A; fig. 30.A) apropriados, deixando a água correr durante alguns minutos cada um, com os dispositivos de corte em movimento.

IMPORTANTE *Para não prejudicar o bom funcionamento da embraiagem eletromagnética:*

- evite que a embraiagem entre em contato com óleo;
- não direcione jatos de água de alta pressão diretamente para o grupo embraiagem;
- não limpe a embraiagem com gasolina.

b. Limpeza da parte externa

⚠ *É necessário que na parte superior do conjunto dispositivos de corte não se acumulem detritos e resíduos de relva seca, a fim de manter o nível excelente de eficiência e de segurança da máquina.*

Para a limpeza da parte superior do conjunto dispositivos de corte, é necessário:

- abaxe completamente o conjunto dispositivos de corte (posição «1»);
- insufla com um jato de ar comprimido através das aberturas das proteções direita e esquerda (fig. 29; fig. 30).

7.6 BATERIA

É muito importante efetuar uma manutenção rigorosa da bateria, para garantir uma longa duração.

A bateria da sua máquina deve ser carregada taxativamente:

- antes de utilizar a máquina pela primeira vez após a compra;
- antes de qualquer período de inatividade prolongado (superior a 30 dias) (par. 9);
- antes da colocação em funcionamento após um período prolongado sem uso.

Leia e respeite com atenção o processo de carregamento descrito no manual anexo à bateria. Se não o fizer ou se não carregar a bateria, os elementos da bateria podem sofrer avarias irreparáveis. Uma bateria descarregada **deve** ser recarregada o mais rapidamente possível.

IMPORTANTE *A recarga deve ser feita com um aparelho de tensão constante. Outros sistemas de recarga podem danificar irremediavelmente a bateria.*

- A máquina está equipada com um conector (fig. 31.A) para a recarga, que deverá ser conectada ao conector correspondente do carregador de bateria de manutenção “fornecido com a máquina (se previsto) disponibilizado a pedido (par. 15.2).

IMPORTANTE *Este conector deve ser usado exclusivamente para a ligação ao carregador de baterias de manutenção previsto pelo Fabricante. Para o seu uso:*

- siga as indicações mencionadas nas relativas instruções de uso;
- siga as indicações mencionadas no manual da bateria;

7.7 PORCAS E PARAFUSOS DE FIXAÇÃO

- Mantenha bem apertados os parafusos e as porcas, para ter certeza que a máquina esteja sempre em condições seguras de funcionamento.

8. MANUTENÇÃO EXTRAORDINÁRIA

8.1 RECOMENDAÇÕES PARA A SEGURANÇA

⚠ *É necessário contactar imediatamente o seu Revendedor ou um Centro*

especializado caso se verifiquem irregularidades no funcionamento:

- do travão
- do engate e parada dos dispositivos de corte
- da introdução da tração em marcha de avanço ou marcha-atrás.

8.2 CONJUNTO DISPOSITIVOS DE CORTE / DISPOSITIVOS DE CORTE

8.2.1 Alinhamento conjunto dispositivos de corte

Uma boa regulação do conjunto dispositivos de corte é essencial para obter um corte regular da relva (fig. 32). No caso de corte irregular, controle a pressão dos pneus (par. 6.1.3). Se isso não for suficiente para obter um corte uniforme, é preciso contactar o seu Revendedor para a regulação do alinhamento do conjunto dispositivos de corte.

8.2.2 Dispositivos de corte

Um dispositivo de corte mal afiado arranca a relva e faz com que o relvado fique amarelado.

⚠ *Todas as operações relativas aos dispositivos de corte (desmontagem, afiação, balanceamento, reparação, remontagem e/ou substituição) são trabalhos difíceis que exigem uma competência específica para além do uso de ferramentas apropriadas; por razões de segurança, é preciso, portanto, que sejam sempre realizadas por um serviço especializado.*

⚠ *Faça substituir sempre em bloco os dispositivos de corte danificados, tortos ou desgastados, juntamente com os parafusos, para manter o equilíbrio.*

IMPORTANTE *É necessário que os dispositivos de corte sejam substituídas em pares, sobretudo se houver diferenças sensíveis de desgaste.*

IMPORTANTE *Utilize sempre dispositivos de corte originais, que contenham o código indicado na tabela "Dados Técnicos".*

Devido à evolução do produto, os dispositivos de corte citados na tabela "Dados Técnicos" poderão ser substituídos, no decorrer dos anos, por outros com características

semelhantes de intercambialidade e segurança de funcionamento.

8.3 SUBSTITUIÇÃO DAS RODAS DIANTEIRAS / TRASEIRAS

8.3.1 Operações preliminares

IMPORTANTE *Utilize um dispositivo de levantamento adequado, por exemplo um macaco com pantógrafo.*

Antes de efetuar as intervenções de substituição das rodas, realize estas operações:

- Tire todos os acessórios.
- Coloque a máquina sobre uma superfície sólida e plana que assegure a estabilidade da máquina.
- Aplique o travão de estacionamento;
- Pare o motor;
- Tire a chave;
- Prepare o macaco no ponto de levantamento perto da roda a substituir (par. 8.3.2; par. 8.3.3).
- Controle que o macaco esteja perfeitamente perpendicular ao terreno.

8.3.2 Escolha e posicionamento do macaco nas rodas traseiras

Coloque cunhas de madeira (fig. 33.A) na base da roda (fig. 33.B) que se encontra ao lado da roda a substituir (fig. 33.C).

Para os modelos com recolha traseira:

- A altura máxima possível do macaco fechado é de 110 mm. (fig. 33).
- Coloque o macaco sob a placa traseira (fig. 34.A), a 180 mm. a partir da borda lateral.

Para os modelos com descarga lateral:

- A altura máxima possível do macaco fechado é de 110 mm. (fig. 35).
- Coloque o macaco sob o eixo traseiro, no ponto indicado na figura (fig. 36.A).

NOTA *O macaco posicionado de acordo com as indicações contidas neste parágrafo torna possível o levantamento da única roda a ser substituída.*

8.3.3 Escolha e posicionamento do macaco nas rodas dianteiras

1. Coloque cunhas de madeira (fig. 37.A) na base da roda (fig. 37.B) que se encontra atrás da roda a ser substituída (fig. 37.C).

2. A altura máxima possível do macaco fechado é de 110 mm.
3. Apoie no macaco (fig. 38.A) um calço de madeira quadrado (fig. 38.B), com uma seção de aproximadamente 10 x 10 cm.

NOTA *O calço de maneira evita danos ao eixo dianteiro.*

4. Levante o macaco fazendo com que o calço apoie no chassis e nas partes estruturais (fig. 38.C).

NOTA *Durante esta fase, manter o calço em equilíbrio no macaco, utilizando uma das mãos.*

NOTA *O macaco assim posicionado torna possível o levantamento de todo o eixo dianteiro.*

8.3.4 Substituição da roda

IMPORTANTE *Certifique-se que, durante o levantamento, a máquina se mantém estável e parada. Se notar algo anormal, baixe imediatamente o macaco, verifique e resolva eventuais problemas e levante novamente.*

1. Desencaxe a tampa (fig. 39.A).
2. Levante o suficiente para poder retirar comodamente a roda.
3. Com a ajuda de uma chave de fendas retire o anel elástico (fig. 39.B) e a arruela de encosto (fig. 39.C).
4. Retire a roda a ser substituída.
5. Aplique graxa no eixo (fig. 39.D).
6. Monte a roda sobressalente.
7. Reposicione cuidadosamente a arruela de encosto e o anel elástico.

IMPORTANTE *Verifique que as rodas traseiras estejam à mesma altura (fig. 40.A) e que a diferença de diâmetro externo entre as duas rodas (fig. 40.B) não seja maior que 8-10 mm. Caso isso aconteça, para evitar cortes irregulares, é necessário efetuar a regulação do alinhamento do conjunto de dispositivos de corte numa oficina autorizada.*

8.3.5 Reparação ou substituição dos pneus

Os pneus não têm câmara de ar e, por isso, qualquer substituição ou reparação devido a um furo deverá ser efetuada por um borracheiro

especializado, de acordo com as modalidades previstas para tal tipo de cobertura.

8.4 PLACA ELETRÔNICA

A placa eletrônica é um componente situado debaixo do painel que gerencia todos os dispositivos de segurança da máquina.

8.4.1 Dispositivo de proteção da placa (somente para os modelos com recolha traseira)

- A placa eletrônica encontra-se debaixo do painel e possui uma proteção de auto-rearme que interrompe o circuito em caso de anomalias na instalação elétrica (cap. 14).

8.4.2 Fusível de proteção da placa (somente para os modelos com descarga lateral)

- A placa eletrônica encontra-se debaixo do painel e possui um fusível que interrompe o circuito em caso de anomalias ou de curto-circuito na instalação elétrica (cap. 14).

8.5 SUBSTITUIÇÃO DE UM FUSÍVEL

Na máquina estão previstos alguns fusíveis (fig. 41.A), de capacidade diferente, cujas funções e características são as seguintes:

- Fusível de 10 A = para proteger os circuitos gerais e de potência da placa eletrônica, cuja intervenção provoca a paragem da máquina e, **somente para os modelos com descarga traseira**, o desligamento completo do indicador luminoso no painel (par. 5.11)
- Fusível de 25 A = para proteger o circuito de recarga, cuja intervenção manifesta-se com uma perda progressiva da carga da bateria e consequentes dificuldades no arranque.

A capacidade do fusível está indicada no próprio fusível.

IMPORTANTE *Um fusível queimado deverá ser sempre substituído por um fusível do mesmo tipo e com a mesma capacidade, nunca por um outro com uma capacidade diferente.*

Se não conseguir eliminar as causas da intervenção, consulte o seu Revendedor.

8.6 SUBSTITUIÇÃO LÂMPADAS

8.6.1 Tipo "I" - Lâmpadas incandescentes

- As lâmpadas (18 W) encontram-se fixas no soquete da lâmpada através de um fecho de baioneta. Este é rodado com uma pinça em sentido anti-horário e a seguir puxado para fora (fig. 42)

8.6.2 Tipo "I" - Lâmpadas LED

- Desparafuse a coroa (fig. 42.A) e remova o conector (fig. 42.B). Desmonte o iluminador de LED (fig. 42.C), fixado pelos parafusos (fig. 42.D).

8.7 EIXO TRASEIRO

- É composto por um grupo monobloco vedado e não precisa de manutenção. É fornecido com lubrificante permanente não precisa de ser substituído, nem substituído.

9. ARMAZENAMENTO

Quando a máquina for armazenada por um período superior a 30 dias:

1. Deixar arrefecer o motor
2. Desconecte os cabos da bateria e conserve-a num local fresco e seco.
3. Esvazie o tanque do combustível (par. 7.2.2) e siga as instruções contidas no manual de instruções do motor.
4. Limpe cuidadosamente a máquina.
5. Verifique se a máquina apresenta algum dano. Se necessário, contactar o centro de assistência autorizado.
6. Armazene a máquina:
 - com o conjunto dispositivos de corte abaixado
 - num ambiente seco
 - ao abrigo das intempéries
 - possivelmente coberta com uma lona (par. 15.4)
 - num local inacessível às crianças.
 - assegurando-se de ter removido chaves ou ferramentas usadas na manutenção.

No momento de colocar em função a máquina:

- verifique se não há vazamento de gasolina nas condutas, na torneira de combustível ou no carburador;
- predisponha a máquina como indicado no capítulo "6. Uso da máquina".

10. MOVIMENTAÇÃO E TRANSPORTE

- Quando a máquina é movimentada, é necessário:
 - desengatar o dispositivo de corte;
 - colocar o conjunto dispositivos de corte na posição de altura máxima;
 - desligar o motor;
- Quando se transporta a máquina num veículo ou reboque, é necessário:
 - utilizar as rampas de acesso de resistência, largura e comprimento adequadas;
 - carregar a máquina com o motor desligado, com a chave de ligação removida do alojamento, sem condutor, por impulsão, utilizando um número adequado de pessoas;
 - fechar a torneira do combustível (se prevista);
 - abaixar o conjunto dispositivos de corte;
 - aplicar o travão de estacionamento;
 - posicioná-la de forma a não constituir perigo para ninguém;
 - fixá-la firmemente ao meio de transporte por meio de cabos ou correntes para evitar o basculamento com possível danificação e vazamento de combustível.

11. ASSISTÊNCIA E REPARAÇÕES

Este manual fornece todas as indicações necessárias para a condução da máquina e para uma correta manutenção de base por parte do utilizador. Todas as intervenções de regulação e manutenção não descritas neste manual devem ser efetuadas junto do seu Revendedor ou de um Centro especializado, que disponha dos conhecimentos e dos equipamentos necessários para que o trabalho seja corretamente executado, mantendo o grau de segurança e as condições originais da máquina. Operações executadas junto a estruturas não adequadas ou por pessoas não qualificadas implicam na anulação de qualquer forma de garantia e de qualquer obrigação ou responsabilidade do Fabricante.

- Apenas as oficinas de assistência autorizadas podem efetuar as reparações e a manutenção em garantia.
- As oficinas de assistência autorizadas usam exclusivamente peças sobressalentes originais. As peças sobressalentes e os acessórios originais foram desenvolvidos especificamente para as máquinas.
- As peças sobressalentes e os acessórios não originais não são aprovados; o uso de peças sobressalentes e acessórios

não originais compromete a segurança da máquina e exime o Fabricante de qualquer obrigação ou responsabilidade.

- Recomenda-se que a máquina seja entregue uma vez por ano a uma oficina de assistência autorizada para a manutenção, assistência e controlo dos dispositivos de segurança.

12. COBERTURA DA GARANTIA

A garantia cobre todos os defeitos dos materiais e de fabricação. O utilizador deverá seguir atentamente todas as instruções fornecidas na documentação em anexo.

A garantia não cobre os danos devidos a:

- Falta de familiarização com a documentação de acompanhamento.
- Desatenção.

- Uso e montagem indevidos ou não permitidos.
- Utilização de peças sobressalentes não originais.
- Utilização de acessórios não fornecidos ou não aprovados pelo fabricante.

Além disso, a garantia não cobre:

- O desgaste normal dos materiais de consumo como correias de transmissão, faróis, rodas, lâminas, parafusos de segurança e fios.
- Normal desgaste.
- Motores. Estão cobertos pelas garantias do fabricante do motor nos termos e nas condições especificadas.

O comprador está protegido pelas suas próprias leis nacionais. Os direitos do comprador previstos pelas leis nacionais do País em que vive não estão de forma nenhuma limitados pela presente garantia.

13. TABELA DE MANUTENÇÕES

As caixas ao lado permitem anotar a data ou o número de horas de funcionamento nas quais a intervenção foi executada.

Operação	Periodicidade (horas)	Efetuado (data ou horas)					Note
MÁQUINA							
Controlos de segurança / Verificação dos comandos	Antes de cada uso						par. 6.2
Controlo pressão pneumáticos	Antes de cada uso						par. 6.1.3
Montagem/Verificação das proteções na saída	Antes de cada uso						par. 6.1.4
Limpeza geral e controlo	No final de cada uso						par. 7.4
Verificação de eventuais danos presentes na máquina. Se necessário, contate o centro de assistência autorizado.	No final de cada uso						-
Carga da bateria	Antes do armazenamento						par. 7.5
Controlo de todas as fixações	25						
Controlo fixação e afiação do dispositivo de corte	25						***
Controlo correia transmissão	25						***
Controlo correia comando dispositivos de corte	25						***
Controlo e registo travão	25						***

* Consulte o manual do motor a lista completa e a frequência

** Entre em contato com o seu Revendedor ao se verificarem os primeiros sinais de mau funcionamento

*** Operação que deve ser executada pelo seu Revendedor ou por um Centro especializado

*** A lubrificação geral de todas as articulações deve ser feita sempre antes de deixar a máquina parada por um período mais longo

Operação	Periodicidade (horas)	Efetuado (data ou horas)					Note
Controlo e registo tração	25						***
Controlo engate e travão do dispositivo de corte	25						***
Lubrificação geral	25						****
Substituição dispositivos de corte	100						***
Substituição correia transmissão	-						** / ***
Substituição correia comando dispositivos de corte	-						** / ***
MOTOR							
Controlo/enchimento nível combustível	Antes de cada uso						par 7.2
Controlo / enchimento de óleo do motor	Antes de cada uso						par 7.3
Substituição do óleo do motor	...						*
Controlo e limpeza do filtro de ar	...						*
Substituição do filtro de ar	...						*
Controlo do filtro de gasolina	...						*
Substituição do filtro de gasolina	...						*
Controlo e limpeza dos contatos da vela	...						*
Substituição da vela	...						*

* Consulte o manual do motor a lista completa e a frequência

** Entre em contato com o seu Revendedor ao se verificarem os primeiros sinais de mau funcionamento

*** Operação que deve ser executada pelo seu Revendedor ou por um Centro especializado

**** A lubrificação geral de todas as articulações deve ser feita sempre antes de deixar a máquina parada por um período mais longo

14. IDENTIFICAÇÃO DE INCONVENIENTES

INCONVENIENTE	CAUSA PROVÁVEL	SOLUÇÃO
1. Com a chave em «MARCHA», o indicador luminoso permanece desligado <i>(somente para os modelos com recolha traseira)</i>	Ativação da proteção do placa eletrónica devido a:	Coloque a chave na pos. «PARAGEM» e localize as causas da avaria:
	a bateria está mal conectada	verifique as conexões (par. 4.4)
	inversão de polaridade da bateria	verifique as conexões (par. 4.4).
	bateria completamente descarregada	recarregue a bateria (par. 7.5)
	o fusível queimou	substitua o fusível (10 A) (par. 8.5).
	a placa está molhada	secar com ar morno
2. Com a chave na posição «ARRANQUE», o indicador luminoso fica intermitente e o motor de arranque não gira <i>(somente para os modelos com recolha traseira)</i>	falta de consenso para o arranque	verifique se as condições de consenso são respeitadas (par. 6.2.2)

Se os inconvenientes subsistirem após a aplicação das soluções descritas, contactar o seu revendedor.

INCONVENIENTE	CAUSA PROVÁVEL	SOLUÇÃO
3. Com a chave na posição «ARRANQUE», o indicador luminoso acende, mas o motor de arranque não gira (somente para os modelos com recolha traseira)	a bateria não tem carga suficiente	recarregue a bateria (par. 7.5)
	mau funcionamento do relé de arranque	contatar o próprio Revendedor
4. Com a chave na posição «ARRANQUE», o motor de arranque não gira (somente para os modelos com descarga lateral)		Coloque a chave na pos. «PARAGEM» e localize as causas da avaria:
	falta de o consenso para o arranque	verifique se as condições de consenso são respeitadas (par. 6.2.2)
	a bateria está mal conectada	verifique as conexões (par. 4.4)
	inversão de polaridade da bateria	verifique as conexões (par. 4.4)
	bateria completamente descarregada	recarregue a bateria (par. 7.5)
	o fusível queimou	substitua o fusível (10 A) (par. 8.5).
	a placa está molhada	secar com ar morno
	mau funcionamento do relé de arranque	contatar o próprio Revendedor
5. Com a chave na posição «ARRANQUE» o motor de arranque vira, mas o motor não inicia	a bateria não tem carga suficiente	recarregue a bateria (par. 7.5)
	falta de fluxo da gasolina	verifique o nível no reservatório (par. 7.2.1)
		abra a torneira (se prevista) (par. 6.4)
		verifique o filtro de gasolina
defeito na ignição	verifique a fixação da tampa da vela verifique a limpeza e a distância correcta entre os eléctrodos	
6. Arranque difícil ou funcionamento irregular do motor	problemas de carburação	limpe o filtro de ar ou substitua o mesmo
		esvazie o depósito e abasteça-o com gasolina nova
		controle o filtro da gasolina e, se necessário, substitua o mesmo
7. Redução da capacidade do motor durante o corte	a marcha de avanço é elevada em relação à altura de corte	reduza a marcha e/ou aumente a altura de corte (par. 6.5.4)
8. O motor para durante o trabalho	ativação dos dispositivos de segurança	verifique se as condições de consenso são respeitadas (par. 6.2.2)
	fusível queimado em razão de curto-circuito ou anomalias na instalação elétrica (somente para os modelos com descarga lateral)	Procure e remova as causas da avaria para evitar o retorno das interrupções substitua o fusível (10 A) (par. 8.5). Caso as interrupções se verificarem, contate o Revendedor
9. O motor para durante o trabalho e o indicador luminoso desliga (somente para os modelos com recolha traseira)	Ativação da proteção do placa eletrónica devido a:	Coloque a chave na pos. «PARAGEM», espere alguns segundos para deixar que o circuito se restabeleça automaticamente e:
	inversão de polaridade da bateria	verifique as conexões (par. 4.4)
	anomalias no funcionamento do regulador de carga da bateria	verifique as ligações da bateria (par. 4.4) verifique a presença da bateria
	curto-circuito	contatar o próprio Revendedor

Se os inconvenientes subsistirem após a aplicação das soluções descritas, contactar o seu revendedor.

INCONVENIENTE	CAUSA PROVÁVEL	SOLUÇÃO
10. Os dispositivos de corte não se engatam ou não param tempestivamente quando são desengatadas	problemas no sistema de engate	contatar o próprio Revendedor
11. Corte irregular e recolha insuficiente <i>(somente para os modelos com recolha posterior)</i>	o conjunto dispositivos de corte não está paralelo ao solo	verifique a pressão dos pneus (par. 6.1.3) restabeleça o alinhamento do conjunto dispositivos de corte em relação ao terreno (par. 8.2.1)
	funcionamento não suficiente os dispositivos de corte	contate o próprio Revendedor
	a velocidade de avanço é elevada em relação à altura da relva a cortar	reduza a velocidade de avanço e/ou levante o conjunto dispositivos de corte (par. 6.5.4) aguarde até que o relvado seque
	entupimento do canal	retire o saco de recolha e esvazie o canal (par. 7.4.2)
12. Corte irregular <i>(somente para os modelos com descarga lateral)</i>	o conjunto dispositivos de corte não está paralelo ao solo	verifique a pressão dos pneus (par. 6.1.3) restabeleça o alinhamento do conjunto dispositivos de corte em relação ao terreno (par. 8.2.1)
	funcionamento não suficiente os dispositivos de corte	contatar o próprio Revendedor
13. Vibração anormal durante o funcionamento	o dispositivo de corte está cheio de relva	limpe o conjunto dispositivos de corte (par. 7.4.4)
	os dispositivos de corte estão desequilibrados ou soltos	contatar o próprio Revendedor
	a fixação está solta	verifique e aperte os parafusos de fixação do motor e do chassis
14. Travagem hesitante ou ineficiente	travão não regulado corretamente	contate o próprio Revendedor
15. Avanço irregular, pouca tração na subida ou tendência da máquina de levantar a parte superior	problemas na correia ou no dispositivo de engate	contate o próprio Revendedor
16. Com o motor em funcionamento, ao ativar o pedal de acionamento, a máquina não se desloca (modelos com acionamento hidrostático)	alavanca de desbloqueio na posição de transmissão desbloqueada	recolocá-la nas posição de transmissão inserida (par. 5.13)
17. A máquina começa a vibrar de maneira anormal e/ou atingiu um objeto estranho	dano ou partes soltas	pare a máquina e tire a chave de ligação
		verifique eventuais danos
		verifique se há partes soltas e aperte-as
		efetuar as verificações, substituições ou reparações junto a um Centro Especializado

Se os inconvenientes subsistirem após a aplicação das soluções descritas, contactar o seu revendedor.

15. ACESSÓRIOS

15.1 KIT PARA "MULCHING"

Tritura bem fina a relva cortada e a deixa no relvado (fig. 43.A1; fig. 43.A2).

15.2 CARREGADOR DE BATERIA DE MANUTENÇÃO

Permite manter a bateria com boa eficiência, durante os períodos de inatividade, garantindo o nível de carga excelente e aumenta a duração da bateria (fig. 43.B).

15.3 KIT TRAÇÃO

Para treinar um pequeno reboque (fig. 43.C).

15.4 LONA DE COBERTURA

Protege a máquina do pó, quando não é utilizada (fig. 43.D)

15.5 KIT PROTEÇÃO DE DESCARGA TRASEIRA

Para utilizar no lugar do saco de recolha, se não se fizer a recolha da relva (fig. 43.E). ***(Somente para os modelos com descarga traseira).***

15.6 CORRENTES DE NEVE 18"

Melhoram a aderência das rodas traseiras nos trechos nevados e permitem o uso de ferramentas limpa-neves (fig. 43.F).

15.7 RODAS PARA LAMA / NEVE 18"

Melhoram o desempenho de tração em neve ou lama.

15.8 REMOLQUE

Para o transporte de ferramentas ou outros objetos, nos limites de carga permitidos (fig. 43.H).

15.9 DISTRIBUIDOR

Para distribuir sal ou fertilizantes (fig. 43.I).

15.10 ROLO PARA RELVA

Para compactar o terreno depois da sementeira ou achatar a relva (fig. 43.J).

15.11 LIMPA-NEVES COM LÂMINA

Para a remoção e o acúmulo lateral da neve retirada (fig. 43.K).

15.12 RECOLHEDOR DE FOLHAS E RELVA

Para a recolha de folhas e relva sobre superfícies com relva (fig. 43.L).



CUPRINS

1. GENERALITĂȚI.....	2	6.5 Utilizare	13
2. NORME DE SIGURANȚĂ.....	2	6.6 Oprire	15
3. FAMILIARIZAREA CU MAȘINA.....	5	6.7 După utilizare	16
3.1 Descrierea și utilizarea prevăzută.....	5	7. ÎNTREȚINERE NORMALĂ	16
3.2 Semnalizare de securitate.....	5	7.1 Generalități.....	16
3.3 Eticheta de identificare	6	7.2 Umplerea cu carburant/golirea rezervorului de carburant	16
3.4 Componente principale	6	7.3 Verificarea, plinul, evacuarea uleiului de motor.....	17
4. MONTAJ	7	7.4 roțile de înălțime minimă	17
4.1 Componente pentru montaj.....	7	7.5 Curățare	18
4.2 Montarea volanului.....	7	7.6 Baterie	18
4.3 Montarea scaunului.....	7	7.7 Piulițele și șuruburile de fixare.....	19
4.4 Montarea și legarea bateriei.....	8	8. ÎNTREȚINEREA SPECIALĂ	19
4.5 Montarea barei de protecție din față.....	8	8.1 Recomandări pentru siguranță	19
4.6 Montarea deflectorului de evacuare laterală (numai pentru modelele cu evacuare laterală).....	8	8.2 Ansamblul dispozitivelor de tăiere/ dispozitivele de tăiere.....	19
4.7 Montarea întăririlor laterale ale ansamblului dispozitivelor de tăiere (numai pentru modelele cu evacuare laterală, dacă sunt prevăzute).....	8	8.3 Înlocuirea roților din față/spate	20
4.8 Montarea și finalizarea plăcii din spate (numai pentru modelele cu colectare în spate).....	8	8.4 Placa electronică.....	20
5. COMENZI DE CONTROL.....	9	8.5 Înlocuirea unui fuzibil.....	21
5.1 Comutator cu cheie.....	9	8.6 Înlocuirea lămpilor	21
5.2 Comandă accelerator.....	9	8.7 Axul posterior	21
5.3 Maneta frânei de staționare.....	9	9. DEPOZITAREA.....	21
5.4 Pedala de fricțiune/frânăre (transmisie mecanică).....	9	10.MANEVRAREA ȘI TRANSPORTUL.....	22
5.5 Maneta de comandă a cutiei de viteze (transmisie mecanică).....	10	11.ASISTENȚĂ ȘI REPARAȚII	22
5.6 Pedala de frână (transmisie hidrostatică)	10	12.ACOPERIREA GARANȚIEI	22
5.7 Pedala de tracțiune (transmisie hidrostatică)	10	13.TABEL DE ÎNTREȚINERE.....	22
5.8 Maneta de deblocare a transmisiei hidrostatice (transmisia hidrostatică)... ..	10	14. IDENTIFICAREA PROBLEMELEOR.....	24
5.9 Comanda de cuplare și decuplare a dispozitivelor de tăiere	10	15. ACCESORII	26
5.10 Buton pentru activarea tăierii în marșarier	10	15.1 Trusă pentru mulci.....	26
5.11 Maneta de reglare a înălțimii de tăiere	11	15.2 Încărcătorul bateriei de întreținere.....	26
5.12 Indicator luminos și dispozitiv de alarmă acustică (doar pentru modelele cu colectare în spate)	11	15.3 Set de tractare.....	26
5.13 Manetă de răsturnare a sacului de colectare (dacă este prevăzută, doar pentru modelele cu colectare în spate)	11	15.4 Prelată de acoperire.....	26
6. UTILIZAREA MAȘINII.....	11	15.5 Set de protecție de evacuare posterioară	26
6.1 Operațiuni premergătoare utilizării	11	15.6 Lanțuri de zăpadă 18"	26
6.2 Controale de siguranță.....	12	15.7 Roți de noroi / iarnă 18"	26
6.3 Utilizarea pe terenurile în pantă.....	13	15.8 Remorcă	26
6.4 Pornirea.....	13	15.9 Dispozitiv de împărțiere.....	26
		15.10 Cilindru pentru iarbă.....	26
		15.11 Utilaj de deszăpezire cu lamă.....	26
		15.12 Colector de frunze și iarbă.....	26

1. GENERALITĂȚI

1.1 CITIREA MANUALULUI

Anumite paragrafe conțin informații extrem de importante; de aceea, în scopul garantării siguranței și protecției la locul de muncă sau în timpul funcționării mașinii, sunt subliniate astfel:

OBSERVAȚIE sau **IMPORTANT** *Precizează anumite detalii sau alte elemente în afara celor indicate anterior; neglijarea lor duce la deteriorarea mașinii sau a bunurilor din jur.*

Simbolul  indică un pericol. Nerespectarea avertismentului poate cauza vătămări corporale personale sau ale terților ori/și la daune.

Paragrafele evidențiate de un chenar cu margini cu puncte gri indică caracteristicile opționale neprezente pe toate modelele din acest manual. Verificați dacă funcția respectivă este prezentă pe propriul dvs. model.

Toate indicațiile precum "față", "spate", "dreapta" și "stânga" se raportează la poziția de lucru a operatorului.

1.2 REFERINȚE

1.2.1 Figuri

Figurile din aceste instrucțiuni de utilizare sunt numerotate cu 1, 2, 3 etc.

Componentele indicate în figuri sunt marcate cu literele A, B, C etc.

O referință la componenta C din figura 2 este indicată prin cuvintele: "Vezi fig. 2.C" sau, pur și simplu, "(Fig. 2.C)".

Figurile sunt orientative. Piesele efective pot fi diferite față de cele reprezentate.

1.2.2 Titluri

Manual este împărțit în capitole și paragrafe. Titlul paragrafului "2.1 Formare" este un subtitlu al capitolului "2. Norme de siguranță". Referințele la titluri sau paragrafe sunt indicate prin abrevierea cap. sau par. și numărul corespunzător. Exemplu: "cap. 2" sau "par. 2.1"

2. NORME DE SIGURANȚĂ

2.1 FORMARE

 **Familiarizați-vă cu comenzile și modul adecvat de folosire a mașinii. Deprindeți-vă să opriți rapid motorul. Nerespectarea avertismentelor și instrucțiunilor poate cauza incendii și/sau vătămare corporală gravă.**

- Nu lăsați niciodată copiii sau persoanele care nu și-au însușit instrucțiunile să folosească mașina. Legile locale pot stabili vârsta minimă la care utilizatorul poate folosi mașina.
- Nu utilizați niciodată mașina dacă sunteți obosit, vă simțiți rău sau dacă ați luat medicamente, ați consumat droguri, alcool ori alte substanțe nocive care pot afecta reflexele sau atenția.
- Nu transportați copii sau alți pasageri.
- Amintiți-vă că operatorul sau utilizatorul este responsabil de accidente sau situațiile neprevăzute care pot apărea și care pot afecta persoanele sau bunurile acestora. Utilizatorul este responsabil de evaluarea riscurilor potențiale pe terenul pe care va lucra, el fiind obligat să adopte toate precauțiile necesare pentru garantarea propriei siguranțe și a celor din jur, mai ales pe terenurile în pantă, accidentate, alunecoase sau fără stabilitate.
- Dacă cedați sau împrumutați mașina unui terț, asigurați-vă că utilizatorul a luat cunoștință de instrucțiunile de utilizare conținute în manualul de față.

2.2 OPERAȚIUNI PREMERGĂTOARE UTILIZĂRII

Echipamente individuale de protecție (EIP)

- Purtați îmbrăcăminte corespunzătoare, încălțăminte de lucru rezistentă cu talpă antialunecare și pantaloni lungi. Nu folosiți mașina cu picioarele goale sau cu sandale. Purtați căști de protecție pentru auz.
- Nu purtați eșarfe, halate, lanțuri, brățări, îmbrăcăminte cu părți fluturânde, cu șiret ori cu cravată, sau orice alt accesoriu atârnat sau larg, care s-ar putea agăța de organele mașinii aflate în mișcare sau de alte obiecte sau materiale de la locul de muncă.
- Strângeți-vă părul, dacă este lung, în mod adecvat.

Zona de lucru / Mașina

- Verificați minuțios zona de lucru și îndepărtați tot ce ar putea fi expulzat de mașină sau ce ar putea deteriora dispozitivul de tăiere/organele rotative (pietre, ramuri, sârmă, oase etc.).

Motoare cu combustie: carburant

⚠ PERICOL! Carburantul este foarte inflamabil.

- Păstrați carburantul în recipiente omologate pentru astfel de utilizări, în locuri sigure, departe de surse de căldură sau flăcări.
- Eliminați resturile de iarbă, de frunze sau de grăsime în exces din recipiente și din zona de înmagazinare a benzinei.
- Nu lăsați recipientele la îndemâna copiilor.
- Nu fumați în timpul efectuării plinului sau a umplerii cu carburant, precum nici atunci când umblați cu carburant.
- Umpleți cu carburant folosind o pâlnie, doar în spații deschise.
- Nu inhalați vapori de carburant.
- Nu adăugați carburant și nu deschideți capacul rezervorului de carburant când motorul este în funcțiune sau dacă este cald.
- Deschideți ușor dopul rezervorului lăsând vaporii/presiunea internă să se elimine treptat.
- Nu vă apropiați cu flăcări de gura rezervorului pentru a-i verifica conținutul.
- Dacă se scurge carburant, nu porniți motorul ci îndepărtați mașina de locul unde s-a scurs carburantul, pentru a evita riscul unui incendiu; așteptați evaporarea carburantului și rarefierea vaporilor de benzină.
- Curățați imediat orice urmă de carburant de pe mașină sau care a curs pe sol.
- Asigurați-vă că ați introdus și strâns bine capacele rezervorului și ale recipientului de carburant.
- Nu porniți mașina în același loc unde ați umplut rezervorul; pornirea motorului se va face la o distanță de minim 3 metri de locul unde ați efectuat umplerea rezervorului cu carburant.
- Evitați contactul carburantului cu îmbrăcămintea; în caz contrar, schimbați-vă hainele înainte de a porni motorul.

2.3 ÎN TIMPUL UTILIZĂRII

Zona de lucru

- Nu porniți motorul în spații închise, deoarece se pot acumula fumuri periculoase de monoxid de carbon. Operațiunile de pornire trebuie să aibă loc într-un spațiu deschis și bine aerisit. Nu uitați că gazele de eșapament sunt toxice.
- În timpul pornirii mașinii, nu orientați amortizorul de zgomot și gazele de eșapament spre materiale inflamabile.
- Nu folosiți mașina în spații supuse riscului de explozie, în apropierea unor lichide inflamabile, gaze sau praf. Contactele electrice sau fricțiunile mecanice pot genera scântei care pot incendia praful sau vaporii.

- Lucrați numai la lumina zilei sau cu un bun sistem de iluminare și în condiții de vizibilitate bună.
- Nu le permiteți altor persoane, copiilor și animalelor să se apropie de zona de lucru. Copiii trebuie să fie supravegheați de un alt adult.
- Nu lucrați în iarbă umedă, în ploaie sau când există risc de furtună, mai ales cu posibilitate de trăsnet.
- Acordați o atenție deosebită neregularităților terenului (mobile, denivelări), la terenurile în pantă, la pericolele ascunse și eventualelor obstacole care ar putea limita vizibilitatea.
- Fiți deosebit de atenți în apropierea râpelor, șanțurilor sau terasamentelor. Mașina se poate răsturna dacă o roată trece peste margine sau dacă aceasta cedează.
- Fiți atenți la terenurile în pantă, unde este nevoie de o atenție deosebită pentru evitarea răsturnărilor sau a pierderii controlului mașinii. Cauzele principale care pot duce la pierderea controlului mașinii sunt:
 - aderența redusă a pneurilor
 - viteza excesivă
 - frânarea bruscă
 - utilizarea necorespunzătoare scopului
 - lipsa cunoștințelor legate de efectele muncii pe teren
 - utilizarea incorectă ca vehicul de remorcare.

Modalități de comportament

- În timpul conducerii și a activității, nu vă distrageți atenția și fiți în permanență concentrați.
- Fiți atenți la deplasarea înapoi sau în marșarier. Uitați-vă înapoi înainte și în timp ce folosiți marșarierul pentru a vă asigura că nu sunt obstacole.
- Fiți atenți la antrenarea sarcinilor sau când se utilizează echipamente grele:
 - Pentru barele de tractare, folosiți numai punctele de cuplare/prindere aprobate;
 - Nu virați brusc. Fiți atenți când vă deplasați în marșarier;
 - Folosiți greutatea de echilibrare sau greutatea pe roți, conform instrucțiunilor din manual.
- Fiți atenți când utilizați saci de colectare și accesorii care pot deteriora stabilitatea mașinii, mai ales în pantă.
- Țineți întotdeauna mâinile și picioarele la distanță de dispozitivul de tăiere, atât la punerea în funcțiune a mașinii, cât și în timpul utilizării acesteia.
- Atenție: elementul de tăiere continuă să se rotească câteva secunde chiar și după decuplare sau după stingerea motorului.
- Fiți atenți la ansablul dispozitivului de tăiere care nu conțin un singur dispozitiv

- de tăiere, deoarece rotirea unui astfel de dispozitiv poate determina rotația celorlalte.
- Păstrați distanța față de orificiul de evacuare.
- Nu atingeți părțile motorului care se încălzesc în timpul utilizării. Risc de arsuri.
- Pentru a evita riscul de incendiu, nu lăsați mașina oprită, cu motorul în funcțiune, în iarbă mare.

 În cazul unor defectări sau accidente în timpul funcționării, opriți imediat motorul și țineți mașina la distanță pentru a nu cauza alte stricăciuni; în caz de accident în care este rănit operatorul sau alte persoane, demarați imediat procedura de prim ajutor cea mai potrivită situației respective și apelați la un centru de prim ajutor pentru acordarea îngrijirilor necesare. Scoateți cu grijă eventualele resturi care ar putea provoca daune sau leziuni persoanelor sau animalelor în cazul în care acestea vor rămâne nesupravegheate.

Limitări de utilizare

- Nu folosiți niciodată mașina dacă protecțiile sunt deteriorate, dacă lipsesc sau dacă nu sunt poziționate corect (sacul de colectare, protecția de evacuare laterală, protecția de evacuare posterioară).
- Nu utilizați mașina dacă accesoriile sau sculele nu sunt instalate în punctele prevăzute.
- Nu dezarmați, nu dezactivați, nu îndepărtați și nu umblați la sistemele de securitate/microîntrerupătoarele de pe mașină.
- Nu forțați mașina și nu folosiți o mașină de putere mică pentru a efectua operații grele; utilizarea unei mașini cu putere adecvată reduce riscurile și ameliorează calitatea muncii prestate.
- Mașina nu este omologată pentru a putea circula pe drumurile publice. Utilizarea sa (conform normelor de circulație rutieră) poate avea loc numai în zone limitate, pe care nu circulă mașini.

2.4 ÎNTREȚINERE, DEPOZITARE

Efectuarea unei întrețineri periodice și a unei depozitări corecte menține siguranța mașinii și a nivelului de performanță.

Întreținere

- Nu folosiți mașina dacă are piese uzate sau deteriorate. Piesele deteriorate sau uzate trebuie să fie înlocuite și nu reparate.

- Pentru a reduce pericolul de incendii, asigurați-vă în mod regulat că nu există pierderi de ulei și/sau de carburant.
- În timpul operațiilor de reglare a mașinii, aveți grijă să nu vă prindeți degetele între dispozitivul de tăiere aflat în mișcare și părțile fixe ale mașinii.

 Nivelul de zgomot și de vibrații din instrucțiunile de față reprezintă valorile maxime de utilizare a mașinii. Utilizarea unui element de tăiere neechilibrat, viteza excesivă de mișcare sau neefectuarea întreținerii influențează semnificativ producerea de emisii sonore și de vibrații. Prin urmare, trebuie să adoptați măsuri de prevenire pentru eliminarea posibililor daune datorate unui zgomot ridicat și solicitărilor produse de vibrații; efectuați întreținerea mașinii, purtați căști de protecție și luați pauze în timpul sesiunii de lucru.

Depozitarea

- Nu depozitați mașina cu carburant în rezervor într-o încăpere unde vaporii de carburant ar putea intra în contact cu scântei, flăcări sau cu o sursă de căldură puternică.
- Pentru a reduce riscul de incendiu, nu lăsați containerele cu deșeuri într-o încăpere.

2.5 OCROTIREA MEDIULUI ÎNCONJURĂTOR

Ocrotirea mediului înconjurător reprezintă un aspect important și prioritar atunci când utilizăm mașina, spre beneficiul unei coabitări civilizate și a mediului în care trăim.

- Evitați să deranjați persoanele din vecinătate. Utilizați mașina numai în intervale de timp raționale (nu dimineața devreme sau seara târziu, când i-ați putea deranja pe alții).
- Respectați cu strictețe normele în vigoare la nivel local pentru eliminarea ambalajelor, uleiurilor, carburantului, filtrelor, părților deteriorate sau a oricărui alt element ce ar putea afecta mediul înconjurător; aceste deșeuri nu vor fi aruncate în lada de gunoi, ci vor fi separate și duse la centrele de colectare autorizate, care se vor ocupa de reciclarea materialelor în cauză.
- Respectați cu strictețe normele în vigoare la nivel local pentru eliminarea deșeurilor rezultate.
- Când mașina nu mai este utilizabilă, nu o lăsați în mediul înconjurător ci contactați un centru de colectare, conform normelor în vigoare la nivel local.

3. FAMILIARIZAREA CU MAȘINA

3.1 DESCRIEREA ȘI UTILIZAREA PREVĂZUTĂ

Aceasta este o mașină de tuns iarba cu conducător pe scaun.

Mașina este prevăzută cu un motor care acționează dispozitivul de tăiere, protejat de carter, dar și cu un grup de transmisie care determină mișcarea mașinii..

Mașina este dotată cu tracțiune pe spate.

Osia din spate poate fi dotată cu:

- transmisie mecanică cu 5 rapoarte de transmisie în față și unul în spate.
- transmisie hidrostatică cu rapoarte de transmisie în față și în spate infinit variabile ("Hydro")

Utilizatorul poate să conducă mașina și să acționeze comenzile principale aflându-se în permanență la volan.

Dispozitivele de siguranță montate pe mașină prevăd oprirea motorului și a dispozitivului de tăiere în câteva secunde. (par. 6.2.2).

3.1.1 Utilizare prevăzută

Această mașină a fost proiectată și fabricată pentru a tăia iarba.

În general, această mașină poate:

- MP 84 / MP 98 Series:
 1. taie iarba și o adună în sacul de colectare
 2. taie iarba și o evacuează pe sol prin partea posterioară
 3. taie iarba, o mărunțește și o depozitează pe teren (efect de mulci).
- SD 98 / 108 Series:
 4. taie iarba și o evacuează lateral
 5. taie iarba, o mărunțește și o depozitează pe teren (efect de mulci).

Anumite accesorii speciale, prevăzute de Constructor ca echipament original sau care pot fi achiziționate separat, permit desfășurarea acestei operații în funcție de mai multe modalități de operare, descrise în acest manual sau în instrucțiunile care însoțesc accesoriile separate. Totodată, posibilitatea de aplicare a accesoriilor suplimentare (dacă sunt prevăzute de Constructor) poate extinde utilizarea prevăzută și altor funcții, conform limitelor și condițiilor indicate în instrucțiunile care însoțesc aceste echipamente.

3.1.2 Utilizare necorespunzătoare

- Orice altă utilizare poate fi periculoasă și poate provoca daune persoanelor și/sau bunurilor. Sunt considerate utilizări necorespunzătoare (fără a se limita însă la următoarele exemple):
 - transportarea pe mașină sau pe o remorcă a unor persoane, copii sau animale deoarece ar putea cădea și s-ar putea răni grav sau ar împiedica o conducere sigură a mașinii;
 - remorcarea sau împingerea sarcinilor fără utilizarea dispozitivului prevăzut în acest scop;
 - utilizarea mașinii pe terenuri instabile, alunecoase, acoperite cu gheață, pietriș sau accidentate, prin noroi și băltoace care împiedică evaluarea suprafeței terenului;
 - acționarea dispozitivului de tăiere pe suprafețe fără iarbă;
 - utilizarea mașinii pentru colectarea frunzelor sau deșeurilor;

IMPORTANT *Utilizarea necorespunzătoare a mașinii atrage cu sine anularea garanției și declinarea oricărei responsabilități din partea Fabricantului, utilizatorul trebuind să suporte consecințele pentru daunele sau vătămarea personală ori a terților.*

3.1.3 Tipologia utilizatorilor

Această mașină este destinată folosirii de către consumatori, adică de operatori neprofioniști. A fost proiectată pentru amatori.

IMPORTANT *Mașina trebuie folosită de un singur operator*

3.2 SEMNALIZARE DE SECURITATE

Pe mașină apar diverse simboluri (fig. 2). Acestea au rolul de a-i aminti operatorului ce comportament trebuie să adopte pentru a o utiliza cu atenția și grija necesare. Semnificația simbolurilor



Atenție: Citiți instrucțiunile înainte de utilizarea mașinii.



Atenție: Scoateți cheia din contact și citiți instrucțiunile înainte de a începe operațiile de întreținere sau reparație.



Pericol! Proiectare de obiecte: Nu lucrați fără a fi montat protecția de evacuare posterioară sau sacul de colectare. (*doar pentru modelele cu colectare la spate*)



Pericol! Proiectare de obiecte: Nu lucrați fără a fi montat în prealabil deflectorul pentru evacuare laterală. (*doar pentru modelele cu evacuare laterală*)



Pericol! Proiectare de obiecte: Îndepărtați persoanele din zona de lucru



Pericol! Răsturnare a mașinii: Nu folosiți mașina pe pante cu înclinare mai mare de 10°



Pericol! Mutilări: Țineți la distanță copiii când motorul este în funcțiune



Risc de tăiere Dispozitive de tăiere în mișcare. Nu introduceți mâinile sau picioarele în locașul dispozitivelor de tăiere.



Atenție! Păstrați distanța față de suprafețele calde.

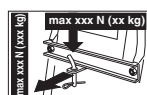

La utilizarea setului de tracțiune, nu depășiți limita maximă de sarcină specificată pe etichetă; respectați normele de siguranță.



Atenție! Nu folosiți niciodată pentru spălarea transmisiei mașini de spălat cu presiune.

IMPORTANT Etichetele adezive deteriorate sau care nu mai pot fi citite trebuie înlocuite. Solicitați alte etichete la centrul de asistență autorizat din zona dvs.

3.3 ETICHETA DE IDENTIFICARE

Eticheta de identificare conține următoarele date (fig. 1):

1. Nivel de putere acustică
2. Marcă de conformitate CE
3. Anul de fabricație
4. Putere și viteză de funcționare a motorului
5. Modelul mașinii

6. Modelul mașinii
7. Numărul de serie
8. Greutatea mașinii cu rezervorul gol în kg
9. Numele și adresa fabricantului
10. Tip de transmisie
11. Cod articol

Transcrieți datele de identificare a mașinii în spațiile corespunzătoare ale etichetei de pe spatele capacului.

IMPORTANT Folosiți datele de identificare de pe eticheta de identificare a produsului de fiecare dată când contactați atelierul autorizat.

IMPORTANT Exemplul declarației de conformitate se află în ultimele pagini ale manualului.

3.4 COMPONENTE PRINCIPALE

Mașina este alcătuită din următoarele componente principale, care au următoarele funcții (fig. 1):

- A. Ansamblul dispozitivelor de tăiere este:** ansamblul format din carter, care încorporează dispozitivele de tăiere rotative, și din dispozitivele de tăiere.
- B. Dispozitive de tăiere:** sunt elementele care realizează efectiv tăierea ierbii; aripile de la capete facilitează dirijarea ierbii tăiate spre canalul de evacuare
- C. Deflector pentru evacuarea laterală:** este o protecție de siguranță care împiedică proiectarea la distanță a eventualelor obiecte prinse de dispozitivele de tăiere (*numai pentru modelele cu evacuare laterală*).
- D. Canal de evacuare:** este elementul de legătură dintre ansamblul dispozitivelor de tăiere și sacul de colectare (*doar pentru modelele cu colectare în spate*).
- E. Sac de colectare:** în afară de strângerea ierbii tăiate, reprezintă un element de siguranță împiedicând ca eventualele obiecte adunate de dispozitivele de tăiere să fie proiectate la distanță de mașină. (*doar pentru modelele cu colectare în spate*).
- F. Protecția pentru evacuare posterioară (disponibilă la cerere):** montată în locul sacului colector, împiedică proiectarea la distanță a eventualelor obiecte strânse de dispozitivele de tăiere. (*doar pentru modelele cu colectare în spate*).
- G. Scaunul pentru conducător:** este locul de unde utilizatorul comandă mașina; este dotat cu un senzor care sesizează prezența operatorului, acest lucru fiind util pentru cuplarea dispozitivelor de siguranță..

- H. Bateria:** furnizează energia necesară pornirii motorului; caracteristicile sale sunt descrise într-un manual separat.
- I. Motorul:** produce mișcarea dispozitivelor de tăiere și a tracțiunii roților; caracteristicile sale și normele de utilizare sunt descrise într-un manual specific.
- J. Bara de protecție față:** asigură protecția părților din față ale mașinii.
- K. Volanul:** efectuează virajul roților din față.

4. MONTAJ

⚠ Normele de siguranță care trebuie respectate sunt descrise în cap. 2. Respectați cu strictețe aceste indicații pentru a nu vă confrunța cu riscuri grave sau cu pericole.

Din motive de înmagazinare și transport, câteva componente ale mașinii sunt furnizate separat din fabrică, dar trebuie să fie montate imediat după îndepărtarea ambalajului, conform instrucțiunilor de mai jos.

⚠ Dezambalarea și finalizarea montajului trebuie efectuate pe o suprafață dreaptă și solidă, cu suficient spațiu pentru manipularea mașinii și a ambalajelor, cu instrumentele de lucru corespunzătoare. Nu folosiți mașina mai înainte de a fi efectuat toate indicațiile din secțiunea "MONTAJ".

4.1 COMPONENTE PENTRU MONTAJ

În ambalaj sunt incluse componentele pentru montaj enumerate în tabelul de mai jos:

	Descriere
1	Volan
2	Carter de bord și componente pentru montarea volanului
3	Scaunul șoferului
4	Baterie
5	Bara de protecție față
6	Roți de înălțime minimă
7	Sac cu șuruburi de montare și instrucțiunile aferente (<i>numai pentru modelele cu colectare în spate</i>)
8	Partea inferioară a plăcii din spate, suporturile sacului de colectare și accesoriiile aferente pentru finalizarea montajului (<i>numai pentru modelele cu colectare în spate</i>)
9	Deflector de evacuare laterală (<i>numai pentru modelele cu evacuare laterală</i>)

10	Întărirea laterală ale ansamblului dispozitivelor de tăiere (<i>numai pentru modelele cu evacuare laterală, dacă sunt prevăzute</i>).
11	Plic cu: - manualele de instrucțiune și documentele aferente - șuruburile pentru montarea scaunului - dotare montare deflector de evacuare laterală (<i>numai pentru modelele cu evacuare laterală</i>) - șuruburile necesare legării cablurilor bateriei - 2 chei de pornire - 1 rezistență de schimb de 10 A

4.1.1 Dezambalarea

1. Deschideți cutia cu grijă, fiind atenți să nu pierdeți componentele.
2. Consultați documentele din cutie, inclusiv aceste instrucțiuni.
3. Scoateți din cutie toate elementele nemontate.
4. Scoateți mașina din ambalaj ținând cont de măsurile de precauție de mai jos:
 - aduceți ansamblul dispozitivelor de tăiere la înălțime maximă (par. 5.10) pentru a nu-l deteriora atunci când coborâți mașina de pe paletul de bază;
 - Coborâți mașina de pe paletul de bază.

.....
 Pentru modelele cu transmisie hidrostatică,
 aduceți maneta de eliberare a transmisiei
 posterioare în poziție deblocată (par. 5.13).

4.2 MONTAREA VOLANULUI

1. Puneți mașina în plan și aliniați-i roțile din față.
2. Montați butucul (fig. 3.A) pe arbore (fig. 3.B), având grijă ca pana (fig. 3.C) să fie introdusă corect în locașul butucului.
3. Atașați carterul de bord (fig. 3.D) introducând cu un clic cele șapte agățătoare în locașurile aferente.
4. Montați volanul (fig. 3.E) pe butuc (fig. 3.A) astfel încât spițele să fie îndreptate către scaun.
- 5a. **Doar pentru volanul tip "I"** - Introduceți distanțierul (fig. 3.F) și fixați volanul cu șuruburile (fig. 3.G) din dotare, în ordinea indicată.
- 5b. **Doar pentru volanul tip "II"** - Fixați volanul cu șuruburile (fig. 3.F, 3.G) din dotare, în ordinea indicată.
6. Aplicația carterul volanului (fig. 3.H) introducând-ul cu un clic în locașul corespunzător.

4.3 MONTAREA SCAUNULUI

Montați scaunul (fig. 4.A) pe placa de sprijin (fig. 4.B) și fixați-l cu șuruburile (fig. 4.C).

4.4 MONTAREA ȘI LEGAREA BATERIEI

Bateria (fig.5.A) este situată sub scaun, prinsă cu un arc (fig.5.B).

1. Conectați mai întâi cablul roșu (fig. 5.C) cu polul pozitiv (+) și apoi cablul negru (fig. 5.D) cu polul negativ (-), folosind șuruburile din dotare.
2. Ungeți bornele cu grăsime pe bază de silicon, apoi introduceți capacul de protecție pe cablul roșu (fig. 5.E).

IMPORTANT Aveți întotdeauna grijă ca bateria să fie complet încărcată; în acest scop, urmați instrucțiunile din manualul bateriei.

IMPORTANT Pentru a evita intervenția protecției plăcii electronice, nu porniți motorul înainte ca bateria să fie încărcată complet!

4.5 MONTAREA BAREI DE PROTECȚIE DIN FAȚĂ

1.a. Doar pentru bare de protecție de tip

"I" - Montați bara de protecție din față (fig. 6.A) pe partea inferioară a cadrului (fig. 6.B) folosind cele patru șuruburi (fig. 6.C).

1.b. Doar pentru bare de protecție de tip "II"

1. Montați cele două suporturi (fig. 6.A) și (fig. 6.B) pe partea inferioară a cadrului (fig. 6.C) respectând sensul de montare indicat în figură: R= dreapta; L= stânga.
2. strângeți complet șuruburile (fig. 6.C)
3. Fixați bara de protecție din față (fig. 6.E) de suporturi (fig. 6.A) și (fig. 6.B) folosind șuruburile (fig. 6.F) și piulițele (fig. 6.G).

4.6 MONTAREA DEFLECTORULUI DE EVACUARE LATERALĂ (NUMAI PENTRU MODELELE CU EVACUARE LATERALĂ)

1. Din interiorul deflectorului pentru descărcare laterală (fig. 7.A), montați arcul (fig. 7.B) introducând capătul (fig. 7.B.1) în gaură și rotindu-l astfel încât atât arcul (fig.7.B), cât și capătul (fig. 7.B.2) să intre bine în locașurile aferente.
2. Poziționați deflectorul pentru descărcare laterală (fig. 7.A) în dreptul suporturilor (fig. 7.C) ansamblului dispozitivelor de tăiere și, cu o șurubelniță, rotiți al doilea capăt (fig. 7.B.2) al arcului (fig.

7.B) astfel încât să îl aduceți în afara deflectorului pentru descărcare laterală.

3. Introduceți știftul (fig. 7.D) în găurile suporturilor (fig. 7.C) și ale deflectorului pentru descărcare laterală, trecându-l prin mijlocul spirelor arcului (fig. 7.B) până la ieșirea completă a capătului cu găuri de pe suportul aflat cât mai în interior.
4. Introduceți cuiul spintecat (fig. 7.E) în orificiul (fig. D.1) știftului (fig. 7.D) și rotiți știftul atât cât este necesar pentru a putea îndoi ambele capete (fig. 7.E.1) ale cuiului spintecat (cu un clește), astfel încât să nu poată ieși și să determine ieșirea știftului (fig. 7.D).

⚠️ Asigurați-vă că arcul funcționează în mod corect, menținând deflectorul pentru descărcare laterală în poziție coborâtă, stabilă, și că știftul este bine introdus și nu poate ieși în mod accidental.

IMPORTANT La modelele cu posibilitate de evacuare laterală: asigurați-vă că protecția de evacuare laterală (fig. 13.A) este coborâtă și blocată cu maneta de siguranță (fig. 13.B).

IMPORTANT Înainte de demontarea sau de întreținerea deflectorului, nu uitați să împingeți maneta de siguranță (fig. 14.B) și să ridicați protecția de evacuare laterală (fig. 14.A) pentru a permite demontarea.

NOTĂ Pentru a demonta deflectorul, urmați pașii pentru montare în ordine inversă.

4.7 MONTAREA ÎNTĂRIRILOR LATERALE ALE ANSAMBLULUI DISPOZITIVELOR DE TĂIERE (NUMAI PENTRU MODELELE CU EVACUARE LATERALĂ, DACĂ SUNT PREVĂZUTE).

Finalizați montarea ansamblului dispozitivelor de tăiere montând întăririle laterale pe profilul acestui ansamblu cu ajutorul șuruburilor corespunzătoare (fig.8).

4.8 MONTAREA ȘI FINALIZAREA PLĂCII DIN SPATE (NUMAI PENTRU MODELELE CU COLECTARE ÎN SPATE)

1. Montați cele două suporturi inferioare (fig. 9.A) și (fig. 9.B) respectând sensul de montare indicat în figură și fixați-le cu șuruburi (fig. 9.C) și piulițe (fig. 9.D), strângându-le complet.

2. Scoateți cele două șuruburi (fig. 9.H), care vor fi utilizate ulterior.
3. Montați partea inferioară (fig. 9.E) a plăcii din spate și fixați-o pe consolele inferioare cu șuruburi (fig. 9.F) și piulițe (fig. 9.G), dar fără a le strânge complet.
4. Fixați partea inferioară (fig. 9.E) a plăcii din spate înșurubând complet cele două șuruburi centrale (fig. 9.H) care au fost îndepărtate anterior, precum și cele patru șuruburi superioare (fig. 9.I)
5. Strângeți complet cele două piulițe inferioare (fig. 9.G).
6. Introduceți maneta (fig. 9.J) semnalizatorului sacului de colectare plin în locașul (fig. 9.K) aferent și apăsați-o în jos până se produce un clic.
7. Montați cele două suporturi ale sacului de colectare (fig. 9.L) și (fig. 9.M) respectând sensul de montare indicat în figură și fixați-le cu șuruburi (fig. 9.N) și șaibe elastice (fig. 9.O), strângând până la capăt.

5. COMENZI DE CONTROL

5.1 COMUTATOR CU CHEIE

Cheia activează/dezactivează pornirea mașinii și a farurilor (dacă sunt prevăzute).

Aceasta are patru poziții (fig. 10.A):

1. **Poziția de oprire.** Mașina se oprește imediat.
2. **Poziția de aprindere a farurilor (dacă sunt prevăzute).** După pornirea motorului, aprinderea farurilor se efectuează ducând cheia în această poziție.. Pentru a le stinge, readuceți cheia în poziția de mers.
3. **Poziția de mers.** Toate funcțiile sunt activate..
4. **Poziție de pornire.** Cuplează motorașul de pornire, iar mașina pornește. Dacă lăsați cheia din poziția de pornire, aceasta revine automat în poziția de mers.

5.2 COMANDĂ ACCELERATOR

Reglează numărul de rotații ale motorului.

În funcție de tipul motorului, comanda acceleratorului poate fi de două tipuri:

- A. **Tip "I" cu buton de comandă choke separat** (Fig. 10.E + Fig. 10.E.1)
- B. **Tip "II"** (Fig. 10.E)

Pozițiile indicate sunt conectate la:



1. Butonul choke - Pornire la rece.

Se utilizează pentru pornirea motorului la rece. Poziția "CHOKE" implică îmbogățirea amestecului carburant și trebuie să fie utilizată numai pe durata strict necesară.



1. Numărul maxim de rotații ale motorului. A se utiliza întotdeauna pentru pornirea mașinii, în timpul funcționării acesteia și al tăierii ierburii.



2. Numărul minim de rotații ale motorului. Se folosește când motorul este suficient de cald în timpul fazelor de staționare.

OBSERVAȚIE În timpul deplasării, alegeți o poziție intermediară, între "broască țestoasă" și "iepure".

5.3 MANETA FRÂNEI DE STAȚIONARE

Frâna de staționare împiedică deplasarea mașinii pe durata staționării.

Maneta de cuplare a frânei are două poziții (fig. 10.D), și anume:



1. Frână decuplată. Pentru decuplarea frânei de staționare, apăsați pedala (fig. 10.I). Maneta revine în poziția de frână decuplată.



2. Frână cuplată. Pentru cuplarea frânei de staționare, apăsați pedala (fig. 10.I) până la capăt. Aduceți maneta pe poziția de frână cuplată; când ridicați piciorul de pe pedală, aceasta rămâne blocată în poziție coborâtă.

5.4 PEDALA DE FRICȚIUNE/FRÂNARE (TRANSMISIE MECANICĂ)

Această pedală are un rol dublu (fig. 10.I):



1. în prima parte a cursei acționează ca ambreiaj, cuplând sau decuplând tracțiunea roților.
2. în a doua parte are rol de frânare, acționând asupra roților din spate.

IMPORTANT Trebuie să acordați o mare atenție duratei de apăsare a pedalei când se comportă ca ambreiaj, pentru a evita încălzirea excesivă și ca urmare deteriorarea curelei de transmisie.

OBSERVAȚIE În timpul avansării, nu este indicat să țineți piciorul pe pedală.

5.5 MANETA DE COMANDĂ A CUTIEI DE VITEZE (TRANSMISIE MECANICĂ).

Această manetă are șapte poziții (fig. 10.K):

1

1. Cinci viteze înainte

 **Cuplarea vitezeului înainte se face numai de pe loc.**

2

3

4

5

N

2. Punct mort "N"

R

3. Marșarier "R"

 **Cuplarea marșarierului se face numai de pe loc.**

Pentru a trece de la o viteză la alta, apăsați pedala până la jumătate (Fig. 10.I) și mutați maneta conform indicațiilor de pe etichetă.

5.6 PEDALA DE FRÂNĂ (TRANSMISIE HIDROSTATICĂ)



Această pedală acționează frânarea roților posterioare (fig. 10.I)

5.7 PEDALA DE TRACȚIUNE (TRANSMISIE HIDROSTATICĂ)

Această comandă cuplează tracțiunea roților și reglează viteza mașinii atât la înaintare, cât și în marșarier (fig. 10.J):



1. Direcția de mers în față.

Pentru a introduce direcția de mers față, apăsați pedala din față cu vârful piciorului. Măringă forța de apăsare pe pedală, se mărește și viteza mașinii.



2. Marșarier.

Marșarierul se cuplează la apăsarea pedalei din spate cu călcâiul.

 **Cuplarea marșarierului se face numai de pe loc.**

3. Punct mort.

Dacă luați piciorul de pe pedală, aceasta revine automat în poziția de punct mort.

OBSERVAȚIE Dacă pedala de tracțiune se acționează atât la înaintare cât și în marșarier cu frâna de staționare cuplată (fig. 10.D), motorul se oprește.

5.8 MANETA DE DEBLOCARE A TRANSMISIEI HIDROSTATICE (TRANSMISIA HIDROSTATICĂ)

Această manetă are două poziții, indicate pe o plăcuță (fig. 10.L):



1. Transmisie cuplată: pentru toate condițiile de utilizare, la mers și în timpul tunderii.



2. Transmisie deblocată: reduce notevolmente lo sforzo reduce considerabil efortul cerut pentru deplasarea manuală a mașinii, **cu motorul stins.**

IMPORTANT Pentru a evita deteriorarea grupului de transmisie, operațiunea de față se execută numai cu motorul oprit, cu maneta (fig. 10.J) în poziția de punct mort.

5.9 COMANDA DE CUPLARE ȘI DECUPLARE A DISPOZITIVELOR DE TĂIERE

Înterupătorul ciupercă permite cuplarea dispozitivelor de tăiere printr-o comandă electromagnetică (fig. 10.B):



1. Dispozitive de tăiere cuplate.

Înterupător ciupercă tras



2. Dispozitive de tăiere decuplate.

Înterupător ciupercă apăsat.

- La decuplarea dispozitivelor de tăiere, se acționează automat o frână care le oprește rotația în câteva secunde.

OBSERVAȚIE Dacă dispozitivele de tăiere se cuplează fără a se fi respectat măsurile de siguranță prevăzute, motorul se oprește sau nu poate fi pornit (vezi par. 6.2.2)

5.10 BUTON PENTRU ACTIVAREA TĂIERII ÎN MARȘARIER



Ținând butonul apăsat (fig. 10.F), se poate efectua mișcarea înapoi cu dispozitivele de tăiere cuplate, fără a determina oprirea motorului.

5.11 MANETA DE REGLARE A ÎNĂLȚIMII DE TĂIERE

De la această manetă se efectuează ridicarea și coborârea ansamblului dispozitivelor de tăiere, care poate fi poziționat la 7 înălțimi de tăiere diferite (fig. 10.G).



Cele șapte poziții sunt indicate pe plăcuța corespunzătoare cu numere de la 1 la 7 - care corespund diferitelor înălțimi de tăiere, cuprinse între 3 și 8 cm.



Pentru a trece de la o poziție la alta, este necesar să împingeți lateral maneta și să o poziționați într-una din cele cinci creștături de oprire.

5.12 INDICATOR LUMINOS ȘI DISPOZITIV DE ALARMĂ ACUSTICĂ (DOAR PENTRU MODELELE CU COLECTARE ÎN SPATE)

- Indicatorul luminos (fig. 10.C) se aprinde când cheia (fig. 10.A) se află în poziția de "MERS" și rămâne întotdeauna aprins în timpul funcționării mașinii.
- Când lumina pe care o emite e intermitentă, înseamnă că lipsește un semnal de aprobare pentru aprinderea motorului (a se vedea par. 6.2.2).
- Alarma acustică vă anunță că sacul colector este plin (a se vedea par.). 6.5.5).

5.13 MANETĂ DE RĂSTURNARE A SACULUI DE COLECTARE (DACĂ ESTE PREVĂZUT, DOAR PENTRU MODELELE CU COLECTARE ÎN SPATE)

Această manetă – detașabilă – are rolul de a comanda răsturnarea sacului de colectare pentru a fi golit, ceea ce reduce efortul operatorului (fig. 10.H).

6. UTILIZAREA MAȘINII

⚠ Normele de siguranță care trebuie respectate sunt descrise în cap. 2. Respectați cu strictețe aceste indicații pentru a nu vă confrunta cu riscuri grave sau cu pericole.

6.1 OPERAȚIUNI PREMERGĂTOARE UTILIZĂRII

Înainte de utilizarea mașinii, este necesar să efectuați o suită de controale și operații pregătitoare, pentru a vă asigura că munca se va desfășura în mod profitabil și în deplină siguranță.

6.1.1 Umplerea rezervoarelor

IMPORTANT *Mașina nu este furnizată cu ulei de motor sau carburant.*

Înainte de a folosi mașina, asigurați-vă că are carburant și verificați nivelul de ulei (par. 7.2, par. 7.3). Pentru modulele și măsurile de precauție privind alimentarea cu carburant și plinul de ulei, respectați indicațiile din (vezi par. 7.2, par. 7.3) și din cartea tehnică a motorului.

6.1.2 Reglarea scaunului

Pentru a mișca scaunul, slăbiți cele patru șuruburi de fixare (fig. 11.A) și trageți scaunul pe șinele de alunecare ale bazei. Odată obținută poziția dorită, strângeți bine cele patru șuruburi (fig. 11.A).

6.1.3 Presiunea pneurilor

Una din condițiile esențiale pentru a asigura planaritatea perfectă a ansamblului dispozitivelor de tăiere este ca pneurile să fie umflate în mod corect; acest lucru va garanta tunderea uniformă a gazonului.

1. Deșurubați căpăcelele de protecție
2. Introduceți pe ventilele prizei unui aparat de aer comprimat dotat cu manometru (fig. 12).
3. Reglați presiunea la valorile indicate în tabelul "Date tehnice".

6.1.4 Pregătirea mașinii pentru funcționare

OBSERVAȚIE *Această mașină poate fi reglată în mai multe feluri. Înainte de a începe să o utilizați, reglați-o conform modului în care doriți să tundeți iarba.*

- a. Reglare pentru tăierea și evacuarea laterală a ierbii, pe sol (doar pentru modelele cu evacuare laterală):

- Asigurați-vă întotdeauna că arcul interior al deflectorului (fig. 13.A) și maneta de siguranță (fig. 13.B, 14.B) funcționează corect, menținându-le stabil în poziție coborâtă.

b. Reglarea mașinii pentru tăierea și strângerea ierbii în sacul de colectare (doar pentru modelele cu evacuare în spate)

- Prindeți sacul de colectare (fig. 15.A) pe suporturile (fig. 15.B) având grijă să fie centrat pe placa posterioară. Centrarea se efectuează prin utilizarea suportului drept ca sprijin lateral.
- Asigurați-vă că tubul inferior al gurii sacului de colectare intră bine pe cârligul de oprire (fig. 15.C).

c. Reglare pentru tăierea și evacuarea prin spate a ierbii, pe sol (doar pentru modelele cu evacuare în spate):

- Dacă nu doriți să lucrați cu sacul de colectare, este disponibil, la cerere, un set de protecție pentru evacuarea posterioară (fig. 16; cap. 15.5), care va fi montat pe placa din spate, conform indicațiilor.

d. Reglare pentru tăiere și tocarea a ierbii

- În cazul în care se dorește tocarea ierbii, mărunțiți-o fin și lăsați-o împrăștiată pe teren; la cerere, este disponibil un set pentru mulci (cap. 15.1) care va fi fixat conform instrucțiunilor aferente.

6.1.5 Poziționarea roților de înălțime minimă

Funcția roților de înălțime minimă este aceea de a reduce riscul de smulgere a covorului de iarbă, cauzat de tăierea ansamblului dispozitivelor de tăiere pe terenurile neregulate. Poziționați roțile conform indicației (par. 7.4).

6.2 CONTROALE DE SIGURANȚĂ

Efectuați următoarele controale de siguranță și verificați dacă rezultatele corespund tabelului.

⚠ Efectuați întotdeauna controalele de siguranță înainte de folosire.

6.2.1 Control de siguranță generală

Subiect	Rezultat
Baterie	Nicio defecțiune a învelișului, capacului sau a bornelor acesteia

Protecție de evacuare în spate, sac de colectare	Integre. Nicio daună. Montate corect.
Protecție de evacuare laterală, fantă de admisie a aerului	Integră. Nicio daună. Montată corect.
Instalație carburant și conexiuni.	Nicio pierdere.
Cabluri electrice.	Întreaga izolație intactă. Nicio daună mecanică.
Circuit ulei	Nicio pierdere. Nicio daună.
Mișcați mașin a înainte și înapoi și cuplați poziția zero/eliberați pedala de tracțiune (par. 5.5; par. 5.7)	Mașina decelerează și se oprește
Aționați pedala frânei (par. 5.4; par. 5.6)	Mașina se oprește imediat
Ghid de probă	Nicio vibrație anormală. Niciun sunet anormal
Dispozitive de siguranță	Aționează potrivit indicațiilor de la par. 6.2.2

6.2.2 Verificarea dispozitivelor de siguranță

Dispozitivele de protecție acționează în două direcții:

- A.** împiedică pornirea motorului dacă nu sunt respectate condițiile de siguranță;
- B.** opresc motorul dacă chiar și o singură condiție nu este îndeplinită.

Acțiune	Rezultat
1. transmisia este în punct mort; 2. dispozitive de tăiere decuplate; 3. operatorul așezat;	Motorul pornește
operatorul părăsește scaunul	Motorul se oprește
se ridică sacul de colectare sau se îndepărtează protecția de descărcare posterioară cu dispozitivele de tăiere cuplate (doar pentru modelele cu colectare în spate)	Motorul se oprește
se cuplează frâna de staționare fără a fi decuplat mai întâi dispozitivele de tăiere	Motorul se oprește
se acționează schimbătorul de viteză sau pedala de tracțiune cu frâna de staționare trasă	Motorul se oprește

Acțiune	Rezultat
se acționează marșarierul cu dispozitivele de tăiere cuplate, fără a ține apăsat butonul de activare (par. 5.9)	Motorul se oprește

⚠ *Dacă un singur rezultat nu este corespunzător cu rezultatele din tablele, se interzice folosirea mașinii. Contactați un centru de asistență pentru controalele aferente și pentru reparație.*

IMPORTANT *Țineți cont că dispozitivele de protecție împiedică pornirea motorului dacă nu sunt îndeplinite toate condițiile de siguranță. În aceste cazuri, după restabilirea condițiilor necesare pornirii, rotiți cheia (fig. 10.A) în poziția de oprire înainte de a porni din nou motorul.*

6.3 UTILIZAREA PE TERENURILE ÎN PANTĂ

Respectați limitele indicate în tabelul "Date tehnice" și în "fig. 19", indiferent de sensul de mers.

Amintiți-vă că nicio pantă nu este lipsită de pericole. Întreținerea terenurilor în pantă necesită o deosebită atenție. Pentru a evita răsturnarea sau pierderea controlului mașinii:

- Nu tundeți iarba în sens transversal pe pantă. gazonul aflat pe un teren în pantă trebuie să fie parcurs în sens perpendicular (urcare sau coborâre) și niciodată oblic. Fiți foarte atenți – la schimbarea direcției – ca roțile din amonte să nu se lovească de obstacole (ramuri, pietre, etc) pentru că acestea pot cauza alunecarea laterală, răsturnarea mașinii sau pierderea controlului.
- Nu opriți și nu porniți mașina brusc nici la coborârea pantei cât nici la urcare;
- Cuplați tracțiunea ușor și cu o grijă deosebită pentru a evita cabrarea mașinii.
- Reduceți viteza:
 - înainte de orice schimbare de direcție, precum și în curbele înguste
 - înainte de a vă deplasa pe un teren înclinat, fiind atenți mai ales la coborârea pantelor
- Nu introduceți niciodată schimbătorul în marșarier pentru a reduce viteza la coborâre: acest lucru ar putea determina pierderea controlului asupra vehiculului, mai ales pe terenuri alunecoase.
- Cuplați întotdeauna frâna de staționare înainte de a opri mașina și de a o lăsa nesupraveheată.

• **Doar pentru modelele cu transmisie mecanică:** Nu coborâți niciodată o pantă cu schimbătorul în punctul mort sau ambreiajul decuplat! Alegeți întotdeauna o viteză mică înainte de a opri mașina pentru a vă îndepărta de aceasta.

• **Doar pentru modelele cu transmisie hidrostatică:** Parcurgeți pantele la coborâre fără a acționa pedala de tracțiune în scopul de a beneficia de efectul de frânare al transmisiei hidrostatice, când aceasta nu este cuplată.

6.4 PORNIREA

1. Deschideți robinetul pentru carburant (fig. 20.A) (dacă este prevăzut).
2. Așezați-vă la locul de condus.
3. Aduceți schimbătorul în punct mort ("N") (par. 5.5; par. 5.7).
4. Decuplați dispozitivele de tăiere (par. 5.8).
5. Cuplați frâna de staționare (par. 5.3).
6. Aduceți comanda acceleratorului în poziția de regim maxim "lepure" (par. 5.2).
7. **În caz de pornire la rece:** cuplați butonul choke (par. 5.2 / par. 5.2.1)
8. Introduceți comutatorul cu cheie, rotiți-l în poziția de mers pentru a cupla circuitul electric, apoi în poziția de pornire pentru a demara motorul.
9. Lăsați cheia după pornirea motorului.
10. **În caz de pornire la rece,** în momentul în care motorul începe să se rotească în mod regulat:
 - 10a. Decuplați butonul de comandă choke (par. 5.2, tip "II"), aducând comanda acceleratorului în poziția "iepure" de viteză maximă.
 - 10b. Decuplați butonul de comandă choke (par. 5.2, tip "I").

OBSERVAȚIE *Utilizarea butonului choke cu motorul cald poate murdări bujia și determina motorul să funcționeze neregulat.*

11. După demararea motorului, aduceți maneta de accelerație în poziția de viteză minimă, "broască țestoasă".

OBSERVAȚIE *În caz de dificultăți la pornire, nu insistați forțând motorul, deoarece se poate descărca bateria și înfunda motorul. Aduceți din nou cheia pe poziția de oprire, așteptați câteva secunde și repetați operațiunea. Dacă anomalia persistă, citiți cap. «14» din manualul de față precum și instrucțiunile din manualul motorului.*

6.5 UTILIZARE

6.5.1 Avansarea și deplasarea mașinii

În timpul deplasării:

- decuplați dispozitivele de tăiere (par. 5.8);
- ridicați ansamblul dispozitivelor de tăiere până în punctul maxim (poziția "7");
- aduceți comanda acceleratorului într-o poziție intermediară între viteza minimă ("broască țestoasă") și viteza maximă ("iepure").

Doar pentru modelele cu transmisie mecanică:

1. Apăsați pedala până la capăt (par. 5.4) și aduceți schimbătorul de viteze în prima viteză (par. 5.5).
2. Ținând pedala apăsată (fig.10.1), decuplați frâna de staționare (par.5.3).
3. Eliberați treptat pedala, care va trece de la "frână" la "ambreiaj", acționând roțile posteriore (par. 5.4).

! *Eliberarea pedalei se va face progresiv, pentru a evita accelerarea bruscă și ca urmare cabrarea mașinii și pierderea controlului.*

4. Măriți treptat viteza după dorință acționând acceleratorul și schimbătorul de viteze; pentru a schimba vitezele, apăsați pe ambreiaj (apăsați pedala la jumătatea cursei) (par. 5.4; par. 5.5).

IMPORTANT *Cuplarea vitezeului înainte se face numai de pe loc.*

Doar pentru modelele cu transmisie hidrostatică:

1. Decuplați frâna de staționare eliberând pedala de frână (par. 5.6).
2. Apăsați pedala de tracțiune (par. 5.7) în direcția de "mers în față" și atingeți viteza dorită apăsând treptat pe pedală și acționând asupra pedalei de accelerație.

! *Cuplarea tracțiunii trebuie să aibă loc conform modalităților descrise (par. 5.7) pentru a evita accelerarea bruscă și ca urmare cabrarea mașinii și pierderea controlului, mai ales în pantă.*

6.5.2 Frânarea

Încetiniți mai întâi viteza mașinii reducând turațiile motorului, apoi apăsați pedala

de frânare (par. 5.4; par. 5.6) pentru a reduce ulterior viteza, până la oprire.

Doar pentru modelele cu transmisie hidrostatică:

- Diminuarea consistentă a vitezei se obține și dacă se ia piciorul de pe pedala de tracțiune (par. 5.7)

6.5.3 Marșarier

IMPORTANT *Cuplarea marșarierului se face numai de pe loc.*

Doar pentru modelele cu transmisie mecanică:

1. Apăsați pedala (par. 5.4) până la oprirea mașinii;
2. Aduceți schimbătorul de viteze în marșarier "R" (par. 5.5).
3. Lăsați treptat pedala pentru a cupla ambreiajul și a începe deplasarea cu spatele.

Doar pentru modelele cu transmisie hidrostatică:

1. Apăsați pedala (par. 5.4) până la oprirea mașinii;
2. Începeți deplasarea în marșarier apăsând pedala de tracțiune în direcția marșarierului (par. 5.7).

6.5.4 Tunderea ierbii

Pentru a efectua această operațiune cu mașina, procedați astfel:

1. aduceți acceleratorul în poziția de viteză maximă ("iepure"); această poziție se va utiliza întotdeauna în timpul folosirii mașinii;
2. ridicați ansamblul dispozitivelor de tăiere până în punctul maxim;
3. cuplați dispozitivele de tăiere (par. 5.8), numai pe covorul de iarbă, evitând să le cuplați pe terenuri înghețate sau cu iarbă foarte mare;
4. reglați viteza de avans și înălțimea de tăiere (par. 5.10) în funcție de condițiile gazonului (înălțime, densitate și umiditate a ierbii);
5. începeți avansarea mașinii pe gazon în mod gradual, cu mare atenție, după instrucțiunile precedente;

IMPORTANT *Pentru a putea merge înapoi cu dispozitivele de tăiere cuplate, trebuie să apăsați și să țineți apăsat butonul de pornire pentru tuns în marșarier (par. 5.9) pentru a nu cauza oprirea motorului.*

De fiecare dată când sesizați reducerea turațiilor motorului, reduceți viteza ținând cont

de faptul că nu veți efectua niciodată o tăiere bună a ierbii dacă viteza de avans este prea mare comparativ cu cantitatea de iarbă tăiată.

Decuplați dispozitivele de tăiere și ridicăți ansamblul dispozitivelor de tăiere până în punctul maxim:

- La fiecare schimbare a locației de muncă
- La traversarea unor zone neierboase
- De fiecare dată când este nevoie să depășiți un obstacol.

6.5.5 Sfaturi utile pentru menținerea unui gazon aspectuos

1. Pentru a avea un gazon aspectuos, verde și moale, este necesar să tundeți iarbă la intervale regulate. Gazonul poate fi alcătuit din mai multe tipuri de iarbă. Tăind iarbă des, ierburile care au multe rădăcini și care formează deci o manta ierboasă solidă cresc; altminteri, dacă tundeți iarbă rar, se dezvoltă mai mult buruienile sau alte plante (trifoiul, margaretele, etc).
2. De preferat este să se tundă iarbă dacă gazonul este uscat.
3. Dispozitivele de tăiere trebuie să fie în stare bună și bine ascuțite pentru ca tunsul să fie neted și drept (altminteri, vârful se poate îngălbeni).
4. Motorul trebuie să fie utilizat la turația maximă, atât pentru a garanta o operație netă cât și pentru a împinge iarbă spre canalul de evacuare.
5. Frecvența cu care tăiați iarbă trebuie să fie raportată la creșterea ierbii; evitați intervalele prea lungi.
6. Vara este oportun să țineți iarbă mai înaltă, pentru ca terenul să nu e usuce excesiv.
7. Înălțimea ideală a unui gazon bine îngrijit este de 4-5 cm; la o trecere a mașinii nu ar trebui să tundeți mai mult de 1/3 din înălțimea totală. Dacă iarbă este prea înaltă, se recomandă tăierea ei în două etape: prima etapă, cu dispozitivele de tăiere ridicate la înălțimea maximă și, eventual, pe fâșii înguste de teren; a doua etapă, la înălțimea dorită (fig. 21).
8. Aspectul gazonului va fi mai plăcut dacă tundeți iarbă în ambele direcții, în mod alternativ, la aceeași înălțime (fig. 22).
9. În cazul în care canalul de evacuare se înfundă cu iarbă, reduceți viteza de avansare, deoarece probabil aceasta este prea mare față de condițiile de lucru; dacă problema persistă, o altă cauză poate fi ascuțirea proastă a dispozitivelor de tăiere sau deformarea marginii aripișoarelor.
10. Fiți foarte atenți când tundeți iarbă din jurul tufișurilor sau marginilor trotuarelor joase

care pot modifica paralelismul și deteriora marginea ansamblului dispozitivelor de tăiere, precum și dispozitivele de tăiere.

6.5.6 Golirea sacului de colectare (doar pentru modelele cu colectare în spate)

OBSERVAȚIE Golirea sacului de colectare se efectuează numai cu dispozitivele de tăiere decuplate; în caz contrar, motorul se oprește.

- Nu așteptați ca sacul de colectare să se umple prea mult pentru a evita înfundarea canalului de evacuare.
- Un semnal acustic vă avertizează când sacul de colectare este plin:
 1. decuplați dispozitivele de tăiere (par. 5.8) și alarma se întrerupe;
 2. aduceți comanda acceleratorului în poziția de regim minim "broască țestoasă";
 3. opriți înaintea și aduceți în poziția zero (par. 5.5; par. 5.7);
 4. cuplați frâna de staționare;
 5. opriți motorul;
 6. extrageți maneta (fig. 23.A – dacă este prevăzută) sau trageți maneta posterioară (fig. 23.A1) și răsturnați sacul de colectare pentru a-l goli;
 7. închideți la loc sacul de colectare astfel încât să rămână prins de cârligul de oprire (fig. 23.B).

6.5.7 Curățarea canalului de evacuare (doar pentru modelele cu colectare în spate)

- Iarbă foarte mare sau umedă ca și viteza de avansare excesivă pot cauza înfundarea canalului de evacuare. În caz de colmatare, este necesar să urmați instrucțiunile descrise în cap. 7.4.2.

6.5.8 Terminarea tăierii

După terminarea tunderii:

1. decuplați dispozitivele de tăiere;
2. reduceți numărul de rotații ale motorului;
3. efectuați traseul de întoarcere cu ansamblul dispozitivelor de tăiere ridicat în punctul maxim.

6.6 OPRIRE

Pentru a opri mașina:

1. aduceți maneta de accelerație în poziția de viteză minimă, "broască țestoasă"

 **Pentru a evita returul flăcării, aduceți acceleratorul în poziția de viteză**

minimă ("broască țestoasă") timp de 20 secunde mai înainte de a opri motorul.

2. opriți motorul aducând cheia în poziția de oprire;
3. cu motorul oprit, închideți robinetul pentru carburant (fig. 24.A) (dacă este prevăzut).
4. scoateți cheia din contact

IMPORTANT Pentru a menține bateria încărcată, nu lăsați niciodată cheia în poziția de "mers" sau de "aprire faruri" dacă motorul nu este în funcțiune.

⚠ Se poate ca motorul să fie foarte cald imediat după stingere. Nu atingeți toba se eșapament sau părțile învecinate. Pericol de arsuri!

6.7 DUPĂ UTILIZARE

1. Lăsați motorul să se răcească înainte de a depozita mașina (indiferent de loc).
2. Efectuați curățarea (par. 7.4).
3. Coborâți ansamblul dispozitivelor de tăiere, aduceți schimbătorul de viteză în punctul mort, cuplați frâna de staționare, opriți motorul și extrageți cheia de contact (asigurându-vă că toate părțile în mișcare au fost complet oprite):
 - de fiecare dată când lăsați mașina nesupravegheată, când părăsiți volanul sau când parcați;

7. ÎNTREȚINERE NORMALĂ

7.1 GENERALITĂȚI

⚠ Normele de siguranță care trebuie respectate sunt descrise în cap. 2. Respectați cu strictețe aceste indicații pentru a nu vă confrunta cu riscuri grave sau cu pericole.

⚠ Mai înainte de a efectua orice verificare, curățare sau intervenție de întreținere/reglare pe mașină:

- decuplați dispozitivul de tăiere;
- aduceți în punctul mort;
- cuplați frâna de staționare;
- opriți motorul;
- scoateți cheia (nu lăsați niciodată cheile în contact, la îndemâna copiilor sau a persoanelor neautorizate);
- asigurați-vă că toate părțile în mișcare s-au oprit complet;
- citiți instrucțiunile corespunzătoare;

- purtați îmbrăcăminte potrivită, mănuși de lucru și ochelari de protecție

- Frecvențele și tipurile de intervenție sunt descrise în "Tabelul pentru întreținere". Tabelul de mai jos are scopul de a vă ajuta să păstrați eficiența și siguranța mașinii dvs. Aici sunt indicate principalele intervenții de întreținere și intervalele de execuție pentru fiecare din ele. Efectuați acțiunea aferentă în funcție de prima scadență care are loc.
- Utilizarea pieselor de schimb și a accesoriilor neoriginale și/sau montate incorect poate avea efecte negative asupra funcționării și siguranței mașinii. Constructorul nu își asumă nicio răspundere în caz de daune, accidente sau vătămări cauzate de aceste produse.
- Piesele de schimb originale sunt furnizate la atelierile de asistență și la revânzătorii autorizați.

7.2 UMLEREA CU CARBURANT/ GOLIREA REZERVORULUI DE CARBURANT

OBSERVAȚIE Tipurile de carburant de folosit sunt specificate în manualul de instrucțiuni al motorului.

IMPORTANT Mașina este livrată fără carburant. Urmați toate instrucțiunile precizate în manualul motorului.

7.2.1 Alimentarea

Pentru a alimenta cu carburant:

1. Destrângeți și scoateți capacul rezervorului (fig. 25).
2. Introduceți pâlnia (fig. 25).
3. Turnați carburant în rezervor având grijă să nu îl umpleți până la refuz.
4. Îndepărtați pâlnia.
5. La sfârșitul efectuării plinului, strângeți bine capacul recipientului de carburant și curățați eventualele scurgeri.

IMPORTANT Evitați pe cât posibil ca benzina să atingă componentele din plastic, deoarece le poate deteriora; în caz de scurgeri accidentale, clătiți imediat cu apă. Garanția nu acoperă daunele pieselor din plastic ale caroseriei sau motorului, cauzate de acțiunea benzinei.

7.2.2 Golirea rezervorului

OBSERVAȚIE Carburantul este perisabil și nu trebuie să rămână în rezervor o perioadă mai mare de 30 de zile. Înainte de depozitarea pe o perioadă îndelungată (cap. 9), goliți rezervorul de carburant.

⚠ Lăsați motorul să se răcească mai înainte de a goli rezervorul de carburant.

1. Așezați mașina pe o suprafață dreaptă, afară.
2. Așezați un recipient de colectare în apropierea tubului de evacuare (fig. 27.A).
3. Deconectați tubul (fig. 27.A) de la intrarea filtrului de benzină (fig. 27.B).
4. Deschideți robinetul pentru carburant (dacă este prevăzut)
5. Strângeți carburantul într-un recipient adecvat.
6. Legați din nou tubul (fig. 27.A) având grijă să re poziționați corect colierul (fig. 27.C).
7. Închideți robinetul pentru carburant (dacă este prevăzut)

⚠ La reluarea muncii, verificați dacă sunt scurgeri de benzină de pe conducte și tuburi, în jurul robinetului sau al carburatorului.

7.3 VERIFICAREA, PLINUL, EVACUAREA ULEIULUI DE MOTOR

OBSERVAȚIE Tipurile de ulei de folosit sunt specificate în manualul de instrucțiuni al motorului.

IMPORTANT Mașina este livrată fără ulei de motor.

IMPORTANT Urmați toate instrucțiunile precizate în manualul motorului.

7.3.1 Verificarea/plinul

⚠ Verificați nivelul de ulei înainte de fiecare folosire.

- Verificați nivelul de ulei din acesta: respectați cu strictețe indicațiile din manualul motorului: nivelul trebuie să fie cuprins între reperele MIN și MAX ale țije de nivel (Fig. 26).

⚠ Nu umpleți în exces, acest lucru ar putea cauza supraîncălzirea motorului. Dacă nivelul depășește limita "MAX", drenați până ajungeți la nivelul corect.

7.3.2 Evacuarea

⚠ Uleiul de motor ar putea să fie foarte cald dacă este scos imediat după stingerea motorului. Prin urmare, lăsați motorul să se răcească câteva minute înainte de a scoate uleiul.

Înlocuiți uleiul de motor cu frecvențele indicate în manualul de instrucțiuni al motorului.

Procedați conform indicațiilor de mai jos:

• Tipul "I":

1. Așezați mașina pe o suprafață orizontală.
2. Așezați un recipient de colectare în apropierea tubului prelungitor (fig. 28.A).
3. Țineți tubul prelungitor (fig. 28.A) nemișcat și deșurubați dopul de evacuare (fig. 28.B).
4. Strângeți uleiul în recipient.
5. Montați la loc dopul de evacuare (fig. 28.B), având grijă de poziționarea garniturii interne (fig. 28.C).
6. Strângeți complet, ținând nemișcat tubul prelungitor (fig. 28.A).
7. Curățați eventualele urme de ulei.

• Tipul "II":

1. Deșurubați capacul rezervorului (fig. 28.A)
2. Montați tubul (fig. 28.B) pe siringa (fig. 28.C) și introduceți-l complet în orificiu.
3. Cu siringa (fig. 28.C), aspirați tot uleiul din motor; rețineți că golirea completă a rezervorului de ulei implică repetarea operațiunii de câteva ori.

• Tipul "III":

1. Așezați mașina pe o suprafață orizontală.
2. Puneți un recipient de colectare în dreptul tubului prelungitor (fig. 28.A);
3. Apăsăți pe știft (fig. 28.B);
4. Decuplați tubul prelungitor de pe suport, orientându-l în jos;
5. Pliati tubul prelungitor și să scurgeți uleiul într-un recipient adecvat;
6. Recuplați tubul prelungitor (fig. 28.A) pe suport (fig. 28.C) înainte de a completa cu ulei.
7. Curățați eventualele urme de ulei.

IMPORTANT Eliminați uleiul conform prevederilor legale locale.

7.4 ROȚILE DE ÎNĂLȚIME MINIMĂ

Diversele poziții de montare a roților de înălțime minimă permit menținerea unui spațiu de siguranță "H" între marginea ansamblului dispozitivelor de tăiere și sol (fig.17.A; fig. 18.A). Reglați poziția roților de înălțime minimă în funcție de neregularitățile terenului.

⚠ Această operațiune se va executa obligatoriu pe ambele roți, având grijă să le poziționați la aceeași înălțime, CU MOTORUL OPRIT ȘI DISPOZITIVELE DE TĂIERE DECUPLATE.

a. doar pentru modelele cu evacuare laterală
Pentru schimbarea poziției:

1. destrângeți și extrageți șurubul (fig.17.B)
2. re poziționați roata de înălțime minimă (fig.17.A) cu distanțierul (fig.17.C) în orificiul din dreptul distanței dorite.
3. strângeți complet șurubul (fig.17.B) în piuliță (fig.17.D).

b. doar pentru modelele cu colectare la spate

Pentru schimbarea poziției:

1. deșurubați piulița (fig.18.B) și extrageți știftul (Fig.18.C).
2. re poziționați roata (fig.18.A) în poziția dorită
3. montați la loc știftul (Fig.18.C), având grijă să îl montați cu capul (Fig.18.C) întors spre interiorul mașinii
4. strângeți complet piulița (fig.18.B).

7.5 CURĂȚARE

După fiecare utilizare, efectuați curățarea respectând instrucțiunile următoare.

7.5.1 Curățarea mașinii

- Curățați exteriorul mașinii trecând peste componentele din plastic ale caroseriei cu un burete îmbibat în apă și detergent, fiind atenți să nu umeziți motorul, componentele electrice și placa electronică de sub bord.
- Pentru a reduce riscul declanșării unui incendiu, păstrați motorul, atenuatorul de zgomot, locașul bateriei în stare perfectă de curățenie, eliminând iarba, frunzele sau grăsimea excesivă.

IMPORTANT *Nu folosiți niciodată un jet de aer comprimat sau un detergent puternic pentru a curăța caroseria sau motorul.*

IMPORTANT *Nu spălați transmisia când este caldă. Nu folosiți niciodată pentru spălarea transmisiei mașini de spălat cu presiune.*

7.5.2 Curățarea canalului de evacuare (doar pentru modelele cu colectare în spate)

În caz de înfundare a canalului de evacuare, procedați astfel:

1. îndepărtați sacul de colectare sau protecția de evacuare posterioară;
2. eliminați iarba acumulată, începând dinspre gura de evacuare a canalului.

7.5.3 Curățarea sacului (doar pentru modelele cu colectare în spate)

1. Goliți sacul de colectare
2. Scuturați-l pentru a-l curăța de resturile de iarbă și pământ
3. Montați sacul la loc și spălați interiorul dispozitivului de tăiere (par. 7.4.4-a), după care sacul va trebui să fie îndepărtat, golit, clătit și depozitat astfel încât să se usuce rapid.

7.5.4 Curățarea ansamblului dispozitivelor de tăiere

Efectuați o curățare atentă a ansamblului dispozitivelor de tăiere pentru a îndepărta orice reziduu de iarbă sau resturi.

⚠ În timpul curățării ansamblului dispozitivelor de tăiere, îndepărtați persoanele sau animalele din zona înconjurătoare.

a. Curățarea părții interioare

Spălarea părții interioare a ansamblului dispozitivelor de tăiere și a canalului de evacuare trebuie să fie efectuată pe o suprafață plană, cu:

- sacul de colectare sau protecția de descărcare posterioară montate (doar pentru modelele cu colectare în spate);
 - deflectorul de evacuare laterală montat (numai pentru modelele cu evacuare laterală)
 - operatorul așezat;
 - ansamblul dispozitivelor de tăiere adus pe poziția "1";
 - motorul în funcțiune;
 - transmisia în punctul mort;
 - dispozitivele de tăiere cuplate.
- În mod alternativ, conectați un furtun de apă la prizele speciale (fig. 29.A; fig. 30.A) de pe mașină și lăsați apa să curgă câteva minute, cu dispozitivele de tăiere în funcțiune.

IMPORTANT *Pentru a nu periclita funcționarea dispozitivului electromagnetic:*

- evitați contactul acestuia cu uleiul;
- evitați îndreptarea jerturilor de apă sub presiune direct pe dispozitiv;
- nu îl curățați cu benzină.

b. Curățarea părții exterioare

⚠ Este necesar ca pe partea superioară a ansamblului dispozitivelor de tăiere să nu se acumuleze resturi și reziduuri de

iarbă uscată, pentru a menține un nivel optim de eficiență și siguranță a mașinii.

Pentru curățarea părții superioare a ansamblului dispozitivelor de tăiere procedați astfel:

- coborâți complet ansamblul dispozitivelor de tăiere (poziția "1");
- curățați cu un jet de aer comprimat prin deschizăturile protecțiilor dreapta și stânga (fig. 29; fig. 30).

7.6 BATERIE

Este extrem de important să întrețineți bateria în mod minuțios, pentru a-i garanta o durată mare de folosință. Bateria mașinii dvs trebuie să fie încărcată în mod obligatoriu:

- înainte de a utiliza mașina prima dată după cumpărare;
- înainte de depozitarea mașinii pe o perioadă de timp îndelungată (mai mare de 30 de zile) (par. 9);
- înainte de a utiliza mașina, după o perioadă lungă de nefolosire.

Citiți și respectați strict procedura de încărcare descrisă în manualul bateriei. Dacă nu se respectă procedura sau nu se încarcă bateria, componentele bateriei se pot deteriora în mod ireparabil. Bateriile descărcate **trebuie** să fie încărcate cât mai repede posibil.

IMPORTANT *Încărcarea se va face cu un aparat cu tensiune constantă. Alte sisteme de încărcare pot deteriora bateria în mod ireparabil.*

- mașina este dotată cu un conector (fig. 31.A) de încărcare, de legat la conectorul corespunzător de pe aparatul de încărcat bateria furnizat împreună cu mașina (dacă este prevăzut) sau disponibil la cerere (par. 15.2).

IMPORTANT *Acest conector trebuie să fie utilizat numai pentru legarea bateriei la aparatul de încărcat pentru întreținere prevăzut de Fabricant. Pentru folosirea sa:*

- urmați indicațiile din manualul de instrucțiuni;
- urmați indicațiile din manualul de instrucțiuni al bateriei.

7.7 PIULIȚELE ȘI ȘURUBURILE DE FIXARE

- Mențineți piulițele și șuruburile strânse pentru a fi siguri că mașina este întotdeauna în condiții sigure de funcționare.

8. ÎNTREȚINEREA SPECIALĂ

8.1 RECOMANDĂRI PENTRU SIGURANȚĂ

⚠ Trebuie să contactați imediat vânzătorul de la care ați achiziționat mașina sau un centru specializat dacă observați probleme de funcționare a:

- frânei
- cuplării și opririi dispozitivelor de tăiere
- cuplării tracțiunii de înaintare sau de marșarier.

8.2 ANSAMBLUL DISPOZITIVELOR DE TĂIERE/DISPOZITIVELE DE TĂIERE

8.2.1 Alinierea ansamblului dispozitivelor de tăiere

Buna reglare a ansamblului dispozitivelor de tăiere este un factor esențial pentru a obține un gazon tuns în mod uniform (fig. 31). În caz de tăiere neregulată, controlați presiunea aerului în pneuri (par. 6.1.3). Dacă acest aspect, nu este suficient pentru a obține o tăiere uniformă, contactați agentul/vânzătorul de la care ați achiziționat mașina, pentru reglarea alinierii ansamblului dispozitivelor de tăiere.

8.2.2 Dispozitivele de tăiere

Un dispozitiv de tăiere prost ascuțit smulge iarba, ceea ce duce la îngălbenirea gazonului.

⚠ Toate operațiile referitoare la dispozitivele de tăiere (demontare, ascuțire, echilibrare, reparare, montare și/sau înlocuire) sunt activități care necesită competențe adecvate și implică folosirea unor unelte speciale. Din motive de securitate este necesar ca acestea să se efectueze la un centru specializat.

⚠ Înlocuiți întodeauna întregul set de dispozitive de tăiere defecte, îndoite sau uzate împreună cu șuruburile aferente pentru a menține echilibrarea.

IMPORTANT *Se recomandă ca dispozitivele de tăiere să fie schimbate în pereche, mai ales în cazul unei diferențe de uzură evidente.*

IMPORTANT *Utilizați doar dispozitive de tăiere originale, care conțin codul indicat în tabelul "Date tehnice".*

Datorită faptului că produsul este în continuă evoluție, dispozitivele de tăiere menționate în tabelul "Date tehnice" vor putea fi înlocuite în timp cu altele având caracteristici de interschimbare și siguranță similare.

8.3 ÎNLOCUIREA ROȚILOR DIN FAȚĂ/SPATE

8.3.1 Operațiuni premergătoare utilizării

IMPORTANT *Folosiți un dispozitiv corespunzător de ridicare, de exemplu un cric pantograf.*

Mai înainte de a efectua intervențiile de schimbare a roților, efectuați următoarele operațiuni:

- Îndepărtați toate accesoriile.
- Așezați mașina pe o suprafață solidă și plană pentru a-i garanta stabilitatea.
- Cuplați frâna de staționare;
- Oprii motorul;
- Scoateți cheia din contact;
- Fixați cricul pe punctul de ridicare de lângă roata de înlocuit (par. 8.3.2; par. 8.3.3).
- Asigurați-vă că cricul este perfect perpendicular pe teren.

8.3.2 Alegerea și poziționarea cricului pe roțile din spate

Amplasați penele de lemn (fig. 33.A) la baza roții (fig. 33.B) care se află în dreptul roții de înlocuit (fig. 33.C).

Pentru modelele cu colectare la spate:

- Înălțimea maximă posibilă a cricului închis este de 110 mm. (fig. 33).
- Așezați cricul sub placa din spate (fig. 34.A), la 180 mm de la marginea laterală.

Pentru modelele cu evacuare laterală:

- Înălțimea maximă posibilă a cricului închis este de 110 mm. (fig. 35).
- Așezați cricul sub osia din spate, în punctul indicat în figura (fig. 36.A).

OBSERVAȚIE *Cricul poziționat conform descrierii din acest paragraf face posibilă doar ridicarea roții care trebuie înlocuită.*

8.3.3 Alegerea și poziționarea cricului pe roțile din față

1. Amplasați penele de lemn (fig. 37.A) la baza roții (fig. 37.B) care se află în spatele roții de înlocuit (fig. 37.C).

2. Înălțimea maximă posibilă a cricului închis este de 110 mm.
3. Sprijiniți pe cric (fig. 38.A) un element de fixare pătrat din lemn (fig. 38.B) cu o secțiune de circa 10 x 10 cm.

OBSERVAȚIE *Elementul de fixare de lemn nu permite deteriorarea osiei din față.*

4. Ridicați cricul astfel încât elementul de fixare să fie sprijinit pe cadru și pe părțile care îl compun (fig. 38.C).

OBSERVAȚIE *În timpul acestei faze, țineți elementul de fixare echilibrat pe cric, ajutându-vă cu o mână.*

OBSERVAȚIE *Cricul astfel poziționat face posibilă ridicarea întregii osii din față.*

8.3.4 Înlocuirea roții

IMPORTANT *Asigurați-vă că în timpul ridicării mașina rămâne stabilă și nemișcată. Dacă observați ceva suspicios, covăriți imediat cricul, controlați și rezolvați eventualele probleme, apoi ridicați din nou.*

1. Scoateți capacul (fig. 39.A).
2. Ridicați suficient pentru a putea extrage roata fără efort.
3. Cu ajutorul unei șurubelnițe, scoateți inelul elastic (fig. 39.B) și șaiba de presiune (fig. 39.C).
4. Desprindeți roata care trebuie înlocuită.
5. Ungeți osia (fig. 39.D) cu lubrifiant.
6. Montați roata de schimb.
7. Așezați cu atenție la loc șaiba de presiune și inelul elastic.

IMPORTANT *Asigurați-vă că roțile din spate se află la aceeași înălțime (fig. 40.A) și că diferența dintre diametrul extern al celor două roți (fig. 40.B) nu este mai mare de 8-10 mm. În caz contrar, pentru a evita efectuarea de tăieri neregulate, trebuie să efectuați reglarea alinierii ansamblului dispozitivelor de tăiere la un atelier de service autorizat.*

8.3.5 Repararea sau înlocuirea pneurilor

Anvelopele sunt de tip "Tubeless" și de aceea orice înlocuire sau reparație a unei găuriri trebuie să fie efectuată de un atelier de reparații specializat, conform procedurii adecvate.

8.4 PLACA ELECTRONICĂ

Placa electronică este o componentă situată sub bord, care gestionează toate protecțiile mașinii.

8.4.1 Dispozitiv de protecție a plăcii (*doar pentru modelele cu colectare în spate*)

- Placa electronică este situată sub bord și este dotată cu o protecție autoreparatoare care întrerupe circuitul în cazul unor defecțiuni ale instalației electrice (cap. 14).

8.4.2 Rezistență de protecție a plăcii (*doar pentru modelele cu evacuare laterală*)

- Placa electronică este situată sub bord și este dotată cu o rezistență care întrerupe circuitul în cazul unor defecțiuni sau al producerii de scurt circuit în instalația electrică (cap. 14).

8.5 ÎNLOCUIREA UNUI FUZIBIL

Pe mașină există mai multe fuzibile (fig. 41. A) cu amperaj diferit, care au următoarele roluri și caracteristici:

- Fuzibil de 10 A = furnizează protecția circuitelor generale și de putere ale plăcii electronice; intervenția acestora determină oprirea mașinii și, **doar în cazul modelelor cu evacuare în spate**, determină și stingerea indicatorului luminos de pe bord (par. 5.11)
- Fuzibil de 25 A = furnizează protecția circuitului de încărcare; intervenția lor determină diminuarea treptată a sarcinii bateriei și dificultăți la pornirea succesivă.

Amperajul unui fuzibil este indicat pe fuzibil.

IMPORTANT *Un fuzibil ars trebuie să fie înlocuit imediat cu unul similar ca tipologie și amperaj; a nu se folosi niciodată un fuzibil cu amperaj diferit.*

Dacă nu reușiți să eliminați cauzele, apelați agentul/vânzătorul de la care ați achiziționat mașina.

8.6 ÎNLOCUIREA LĂMPILOR

8.6.1 Tip "I" - Lămpi cu incandescență

- Lămpile (18W) sunt de tip baionetă și introduse pe suport, care se desface rotindu-l în sens antiorar, cu un clește (fig. 42).

8.6.2 Tip "II" - Lămpi cu LED

- Deșurubați piulița inelară (fig. 42.A) și îndepărtați conectorul (fig. 42.B). Demontați lampa cu LED (fig. 42.C) fixată cu șuruburile (fig. 42.D).

8.7 AXUL POSTERIOR

- Este un ansamblu sigilat care nu necesită nicio intervenție de întreținere, fiind furnizat cu o cantitate de lubrifiant "pe viață" (acesta nu trebuie să fie nici înlocuit nici completat).

9. DEPOZITAREA

Dacă mașina trebuie depozitată o perioadă mai mare de 30 de zile:

1. Lăsați motorul să se răcească
2. Deconectați cablurile bateriei și păstrați-o într-un loc proaspăt și uscat.
3. Goliți rezervorul de carburant (par. 7.2.2) și urmați instrucțiunile din manualul de instrucțiuni al motorului.
4. Curățați atent mașina.
5. Asigurați-vă că mașina nu este deteriorată. Dacă este cazul, contactați centrul de asistență autorizat.
6. Depozitați mașina:
 - cu ansamblul dispozitivelor de tăiere coborât
 - într-un mediu uscat
 - ferit de intemperii
 - acoperită, dacă se poate, cu o prelată (par. 15.4)
 - într-un loc la care nu au acces copiii.
 - asigurându-vă că ați îndepărtat cheile sau sculele folosite pentru întreținere.

În momentul repunerii mașinii în funcțiune:

- verificați dacă sunt scurgeri de benzină de pe conducte și tuburi, de robinetul de carburant sau de la carburator.
- pregătiți mașina așa cum este indicat în Cap. "6 Utilizarea mașinii".

10. MANEVRAREA ȘI TRANSPORTUL

- La manevrarea mașinii, trebuie să procedați astfel:
 - decuplați dispozitivul de tăiere;
 - ridicați ansamblul dispozitivelor de tăiere până în punctul maxim;
 - stingeți motorul;
- La transportarea mașinii cu un autovehicul sau o remorcă, trebuie procedați astfel:
 - utilizați rampe de acces având o rezistență, lățime și înălțime corespunzătoare;
 - încărcați mașina cu motorul stins, cu cheia scoasă din contact, fără conducător, împingând-o cu ajutorul unui număr suficient de persoane;
 - închideți robinetul pentru carburant (dacă este prevăzut);
 - coborâți ansamblul dispozitivelor de tăiere;
 - cuplați frâna de staționare;
 - așezați-o într-un mod în care să nu reprezinte pericol pentru nimeni;
 - blocați-o ferm de mijlocul de transport cu ajutorul sforilor sau al lanțurilor pentru a evita răsturnarea, care poate duce la defectarea mașinii și scurgerea de carburant.

11. ASISTENȚĂ ȘI REPARAȚII

Acest manual furnizează toate informațiile necesare pentru condusul mașinii și pentru o întreținere de bază corectă, care poate fi efectuată de utilizator. Toate intervențiile de întreținere și reglare care nu au fost descrise în acest manual se vor efectua numai de vânzătorul de la care ați achiziționat mașina sau la un centru specializat, care dispune de cunoștințele și instrumentele necesare în scopul executării corecte a operațiilor păstrând intactă siguranța originală a mașinii. Operațiile executate în centrele neautorizate sau neadecvate sau de persoane necalificate anulează orice formă de

garanție, și declină orice sarcină sau responsabilitate din partea Fabricantului.

- Doar atelierelor de service autorizate au dreptul de a efectua reparațiile și întreținerea în garanție.
- Atelierelor de service autorizate folosesc exclusiv piese de schimb originale. Piesele de schimb și accesoriile originale au fost proiectate special pentru acest tip de mașini.
- Piesele de schimb și accesoriile neoriginale nu sunt aprobate. Utilizarea de piese de schimb și de accesorii neoriginale nu asigură siguranța mașinii, exonerând constructorul de toate obligațiile sau responsabilitățile.
- Se recomandă să duceți mașina o dată pe an la un atelier autorizat pentru întreținerea, asistența și controlul dispozitivelor de siguranță.

12. ACOPERIREA GARANȚIEI

Garanția acoperă toate defectele materialelor și toate vicile de fabricație. Utilizatorul va trebui să urmeze cu atenție toate instrucțiunile furnizate în documentele anexate.

Garanția nu acoperă daunele cauzate de:

- Neînsușirea instrucțiunilor din documentele însoțitoare.
 - Neatenție.
 - O utilizare și montare necorespunzătoare și nepermise.
 - Utilizarea pieselor de schimb neoriginale.
 - Utilizarea de accesorii nefurnizate sau neaprobate de constructor.
- Garanția nu acoperă:
- Uzura normală a materialelor de consum, cum ar fi curelele de transmisie, faruri, roți, lame, șuruburi de siguranță și cabluri.
 - Uzura normală.
 - Motoarele. Acestea sunt acoperite de garanțiile producătorului de motoare conform termenelor și condițiilor specificate.

Cumpărătorul este protejat de legile din țara sa. Drepturile cumpărătorului prevăzute de legile din țara sa nu sunt în niciun fel limitate de această garanție.

13. TABEL DE ÎNTREȚINERI

Căsuțele din dreptul acestora, vă permit să notați data sau numărul de ore de funcționare, la care intervenția a fost efectuată.

Intervenție	Frecvență (ore)	Executat la (data, ore funcț.)					Observații
MAȘINA							
Controale de siguranță/ Verificarea comenzilor	Înainte de fiecare folosire						par. 6.2
Verificarea presiunii pneurilor	Înainte de fiecare folosire						par. 6.1.3
Montarea/Verificarea protecțiilor la ieșire	Înainte de fiecare folosire						par. 6.1.4
Curățare generală și control	La sfârșitul fiecărei utilizări						par. 7.4
Verificarea eventualelor defecțiuni ale mașinii. Dacă este cazul, contactați centrul de asistență autorizat.	La sfârșitul fiecărei utilizări						-
Alimentator pentru baterie	Înainte de depozitare						par. 7.5
Control fixare componente	25						
Verificarea fixării și ascuțirii dispozitivelor de tăiere	25						***
Control curea de transmisie	25						***
Verificarea curelei de transmisie și a dispozitivelor de tăiere	25						***
Control și reglare frână	25						***
Control și reglare tracțiune	25						***
Verificarea cuplării și a frânei dispozitivului de tăiere	25						***
Lubrifiere generală	25						****
Înlocuirea dispozitivelor de tăiere	100						***
Înlocuirea curelei de transmisie	-						** / ***
Înlocuirea curelei de comandă a dispozitivelor de tăiere	-						** / ***
MOTOR							
Verificarea/umplerea până la nivel cu carburant	Înainte de fiecare folosire						par 7.2
Verificarea/umplerea cu ulei de motor	Înainte de fiecare folosire						par 7.3
Înlocuirea uleiului de motor	...						*
Control și curățare filtru aer	...						*
Înlocuire filtru aer	...						*
Control filtru benzină	...						*
Înlocuire filtru benzină	...						*
Control și curățare contacte bujie	...						*
Înlocuirea bujiei	...						*

* Citiți manualul motorului pentru a vedea lista completă și frecvența de executare

** Contactați vânzătorul la primele semne de defectare

*** Operațiune care trebuie efectuată de către vânzătorul de la care ați achiziționat mașina sau la un centru specializat

*** Lubrifierea generală ar trebui să fie efectuată înainte de fiecare depozitare pe timp îndelungat a mașinii.

14. IDENTIFICAREA PROBLEMELOR

PROBLEMĂ	CAUZĂ POSIBILĂ	REMEDIU
1. Cu cheia pe poziția "mers", ledul rămâne stins (doar pentru modelele cu având colectarea în spate)	Protecția plăcii electronice a intervenit din cauza:	Puneți cheia în poziția «OPRIRE» și depistați cauzele defecțiunii:
	bateriei legate incorect	verificați legăturile (par. 4.4)
	inversării polarității bateriei	verificați legăturile (par. 4.4).
	baterie complet descărcată	reîncărcați bateria (par. 7.5)
	fuzibil ars	înlocuiți fuzibilul (10 A) (par. 8.5).
	plăcii umede	uscați cu aer cald
2. Cu cheia pe poziția de "pornire", ledul luminează intermitent, iar motorușul de pornire nu turează (doar pentru modelele cu sistem de colectare în spate)	lipsa semnalului de aprobare pentru pornire	verificați dacă toate condițiile de pornire au fost respectate (par. 6.2.2)
3. Cu cheia pe poziția de "pornire", ledul se aprinde, dar motorușul de pornire nu turează (doar pentru modelele cu sistem de colectare în spate)	baterie încărcată insuficient	reîncărcați bateria (par. 7.5)
	disfuncție a releului de pornire	contactați vânzătorul
4. Cu cheia pe poziția de "pornire", motorușul de pornire nu turează (doar pentru modelele cu sistem de evacuare laterală)		Puneți cheia în poziția «OPRIRE» și depistați cauzele defecțiunii:
	lipsa semnalului de aprobare pentru pornire	verificați dacă toate condițiile de pornire au fost respectate (par. 6.2.2)
	bateriei legate incorect	verificați legăturile (par. 4.4)
	inversării polarității bateriei	verificați legăturile (par. 4.4)
	baterie complet descărcată	reîncărcați bateria (par. 7.5)
	fuzibil ars	înlocuiți fuzibilul (10 A) (par. 8.5).
	plăcii umede	uscați cu aer cald
	disfuncție a releului de pornire	contactați vânzătorul
5. Cu cheia pe «PORNIRE», motorușul se învârtă dar motorul nu pornește	baterie încărcată insuficient	reîncărcați bateria (par. 7.5)
	lipsei alimentării cu benzină	verificați nivelul din rezervor (par. 7.2.1) deschideți robinetul (dacă este prevăzut) (par. 6.4) verificați filtrul de benzină
	defect de aprindere	verificați fixarea căpăcelului bujiei verificați curățarea și distanța corectă dintre electrozi
6. Pornirea este dificilă sau motorul nu funcționează corect	carburatorul are probleme	curățați sau înlocuiți filtrul de aer
		goliți rezervorul și introduceți benzină proaspătă
		controlați și eventual înlocuiți filtrul de benzină
7. Randamentul motorului în timpul tunderii ierbii se reduce	viteză de avans ridicată în raport cu înălțimea de tăiere	reduceți viteza de avans și/sau ridicați înălțimea de tăiere (par. 6.5.4)

Dacă nu reușiți să rezolvați inconveniențele, chiar după executarea operațiilor de mai sus, contactați vânzătorul de la care ați achiziționat mașina.

PROBLEMĂ	CAUZĂ POSIBILĂ	REMEDIU
8. Motorul se oprește în timpul funcționării.	intervenția dispozitivelor de siguranță	verificați dacă toate condițiile de pornire au fost respectate (par. 6.2.2)
	fuzibil ars în urma unui scurtcircuit electric sau defecțiuni în instalația electrică (doar pentru modelele cu evacuare laterală)	Cercetați și eliminați cauzele defecțiunii pentru a evita repetarea întreruperilor Înlocuiți fuzibilul (10 A) (par. 8.5). Dacă întreruperile se repetă în continuare, contactați vânzătorul
9. Motorul se oprește în timpul sesiunii de lucru, iar ledul se stinge (doar pentru modelele cu sistem de colectare în spate)	Protecția plăcii electronice a intervenit din cauza următoarelor:	Puneți cheia în poziția de "oprire", așteptați câteva secunde pentru ca circuitul să se restabilească automat și:
	înversarea polarității bateriei	verificați legăturile (par. 4.4)
	anomalii de funcționare a regulatorului de alimentare a bateriei	verificați legăturile bateriei (par. 4.4)
	scurtcircuit	contactați vânzătorul
10. Dispozitivele de tăiere nu se cuplează sau nu se opresc imediat în momentul decuplării	probleme la sistemul de cuplare	contactați vânzătorul
11. Tăiere neregulată și colectare insuficientă (doar pentru modelele cu sistem de colectare în spate)	paralelism incorect al ansamblului dispozitivelor de tăiere față de sol	verificați presiunea pneurilor (par. 6.1.3) realineați ansamblul dispozitivelor de tăiere față de teren (par. 8.2.1)
	ineficiența dispozitivele de tăiere	contactați vânzătorul
	viteza de avans ridicată față de înălțimea de tăiere a ierbii	reduceri viteza de avans și/sau ridicați ansamblul dispozitivelor de tăiere (par. 6.5.4) așteptați ca iarba să se usuce
	înfundarea canalului de evacuare	extrageți sacul de colectare și goliți canalul (par. 7.4.2)
12. Tăiere neregulată (doar pentru modelele cu evacuare laterală)	paralelism incorect al ansamblului dispozitivelor de tăiere față de sol	verificați presiunea pneurilor (par. 6.1.3) realineați ansamblul dispozitivelor de tăiere față de teren (par. 8.2.1)
	ineficiența dispozitivele de tăiere	contactați vânzătorul
13. Au apărut vibrații anormale în timpul funcționării	ansamblul dispozitivelor de tăiere este plin cu iarbă	curățați ansamblul dispozitivelor de tăiere (par. 7.4.4)
	dispozitivele de tăiere sunt neechilibrate sau destrânse	contactați vânzătorul
	elemente de fixare slăbite	verificați și strângeți șuruburile de fixare ale motorului și șasiului
14. Frânează slab sau în mod ineficient	sistemul de frânare nu este reglat corect	contactați vânzătorul
15. Avansare neregulată, tracțiune insuficientă la urcare sau mașina tinde să cabreze	probleme la curea sau la dispozitivul de cuplare	contactați vânzătorul
16. Cu motorul în funcțiune, dacă se apasă pedala de tracțiune, mașina nu se deplasează (pe modelele cu transmisie hidrostatică)	maneta de eliberare pe poziția de transmisie deblocată	readuceți-o pe poziția de transmisie cuplată (par. 5.13)

Dacă nu reușiți să rezolvați inconveniențele, chiar după executarea operațiilor de mai sus, contactați vânzătorul de la care ați achiziționat mașina.

PROBLEMĂ	CAUZĂ POSIBILĂ	REMEDIU
17. Echipamentul tehnic începe să vibreze în mod anormal și/sau a lovit un corp străin	aune sau părți slăbite	opriți mașina și scoateți cheia de contact
		verificați eventualele defecțiuni
		verificați dacă există părți slăbite și strângeți-le
		efecuați verificările, înlocuirile sau reparațiile la un Centru Specializat

Dacă nu reușiți să rezolvați inconvenientele, chiar după executarea operațiilor de mai sus, contactați vânzătorul de la care ați achiziționat mașina.

15. ACCESORII

15.1 TRUSĂ PENTRU MULCI

Mărunțește fin iarba tăiată și o lasă pe gazon (fig. 43.A1; fig. 43.A2).

15.2 ÎNCĂRCĂTORUL BATERIEI DE ÎNȚREȚINERE

Permite păstrarea nivelului de încărcare a bateriei și eficiența sa pe perioadele de nefolosire, garantând o încărcare optimă și o mai mare durată de viață a bateriei (fig. 43.B).

15.3 SET DE TRACTARE

Pentru tractarea unei mici remorci (fig. 43.C).

15.4 PRELATĂ DE ACOPERIRE

Protejează mașina de praf atunci când nu este folosită (fig. 43.D).

15.5 SET DE PROTECȚIE DE EVACUARE POSTERIOARĂ

Apărătoarea se folosește în locul sacului de colectare, când nu se dorește strângerea ierbii (fig. 43.E). **(Doar pentru modelele cu sistem de colectare la spate).**

15.6 LANȚURI DE ZĂPADĂ 18"

Îmbunătățesc aderența roților din spate pe zonele acoperite cu zăpadă și permit folosirea utilajelor de dezăpezire (fig. 43.F).

15.7 ROȚI DE NOROI / IARNĂ 18"

Îmbunătățesc performanțele de tracțiune pe zăpadă și noroi.

15.8 REMORCĂ

Pentru transportul instrumentelor sau al altor obiecte, în limitele permise (fig. 43.H).

15.9 DISPOZITIV DE ÎMPRĂȘTIERE

Pentru împrăștiatul sării sau a fertilizanților (fig. 43.I).

15.10 CILINDRU PENTRU IARBĂ

Pentru compactarea terenului după semănat sau pentru aplatizarea ierbii (fig. 43.J).

15.11 UTILAJ DE DESZĂPEZIRE CU LAMĂ

Pentru curățatul zăpezii și a acumulărilor laterale a zăpezii îndepărtate (fig. 43.K).

15.12 COLECTOR DE FRUNZE ȘI IARBĂ

Pentru colectarea frunzelor și a ierbii de pe suprafețele ierboase (fig. 43.L).



ОГЛАВЛЕНИЕ

1. ОБЩИЕ СВЕДЕНИЯ.....	2	6. ЭКСПЛУАТАЦИЯ МАШИНЫ	12
2. ПРАВИЛА БЕЗОПАСНОСТИ.....	2	6.1 Подготовительные операции	12
3. ОЗНАКОМЛЕНИЕ С МАШИНОЙ	5	6.2 Проверки безопасности	13
3.1 Описание машины и предусмотренное применение	5	6.3 Использование на наклонных участках	14
3.2 Знаки безопасности	6	6.4 Запуск	15
3.3 Идентификационный ярлык	7	6.5 Описание работы	15
3.4 Основные компоненты	7	6.6 Останов.....	17
4. МОНТАЖ	7	6.7 После работы	18
4.1 Компоненты для монтажа	8	7. ПЛАНОВОЕ ТЕХНИЧЕСКОЕ ОБСЛУЖИВАНИЕ	18
4.2 Установка руля	8	7.1 Общие сведения	18
4.3 Монтаж сиденья.....	8	7.2 Заправка топливом / опорожнение топливного бака	18
4.4 Установка и подсоединение батареи 8		7.3 Проверка уровня, заправка, слив моторного масла	19
4.5 Монтаж переднего бампера.....	9	7.4 Колесики, защищающие газон от разрывов.....	20
4.6 Монтаж бокового желоба для выброса (только для моделей с боковой разгрузкой)	9	7.5 Очистка.....	20
4.7 Монтаж боковых усиливающих элементов режущего узла (только для моделей с боковой разгрузкой, если она предусмотрена)	9	7.6 Батарея.....	21
4.8 Монтаж и комплектование задней пластины (только для моделей с задним сбором).....	9	7.7 Крепежные гайки и винты.....	21
5. СРЕДСТВА УПРАВЛЕНИЯ	10	8. ВНЕОЧЕРЕДНОЕ ТЕХНИЧЕСКОЕ ОБСЛУЖИВАНИЕ	21
5.1 Ключевой переключатель	10	8.1 Рекомендации для обеспечения вашей безопасности.....	21
5.2 Рычаг управления дросселем	10	8.2 Режущий узел / режущие приспособления	22
5.3 Рычаг стояночного тормоза	10	8.3 Замена передних / задних колес	22
5.4 Педаль сцепления / тормоз (механическая трансмиссия)	10	8.4 Электронная плата	23
5.5 Рычаг управления переключением скорости (механическая трансмиссия)	10	8.5 Замена предохранителя.....	23
5.6 Педаль тормоза (гидростатическая трансмиссия)	11	8.6 Замена ламп	24
5.7 Педаль привода (гидростатическая трансмиссия)	11	8.7 Задняя ось	24
5.8 Рычаг разблокировки гидростатической трансмиссии (гидростатическая трансмиссия).....	11	9. ХРАНЕНИЕ	24
5.9 Включение и выключение режущих приспособлений	11	10. ПЕРЕМЕЩЕНИЕ И ТРАНСПОРТИРОВКА ..	24
5.10 Кнопка разрешения скашивания на заднем ходу	12	11. СЕРВИСНОЕ ОБСЛУЖИВАНИЕ И РЕМОНТ	24
5.11 Рычаг регулировки высоты скашиваемой травы.....	12	12. УСЛОВИЯ ГАРАНТИИ.....	25
5.12 Индикаторная лампочка и звуковая сигнализация (только для моделей с задним сбором).....	12	13. ТАБЛИЦА ТЕХНИЧЕСКОГО ОБСЛУЖИВАНИЯ	25
5.13 Рычаг опрокидывания контейнера для сбора травы (если он предусмотрен, только для моделей с задним сбором)	12	14. ВЫЯВЛЕНИЕ НЕПОЛАДОК.....	27
		15. ДОПОЛНИТЕЛЬНОЕ ОБОРУДОВАНИЕ	29
		15.1 КОМПЛЕКТ ДЛЯ МУЛЬЧИРОВАНИЯ ..	29
		15.2 Поддерживающее зарядное устройство	29
		15.3 Прицепное устройство.....	29
		15.4 Тканевый чехол	29
		15.5 Комплект защиты заднего выброса ...	29
		15.6 Цепи противоскольжения 18"	29
		15.7 Колеса для грязи / снега 18"	29
		15.8 Прицеп	30
		15.9 Разбрасыватель	30
		15.10 Садовый каток.....	30
		15.11 Шнекороторный снегоочиститель. 30	
		15.12 Сборщик травы и листьев.....	30

1. ОБЩИЕ СВЕДЕНИЯ

1.1 КАК СЛЕДУЕТ ЧИТАТЬ ЭТО РУКОВОДСТВО

В тексте этого руководства отдельные абзацы, содержащие особенно важную информацию о технике безопасности или принципах работы устройства, выделены следующим образом:

ПРИМЕЧАНИЕ или **ВАЖНО**

содержит уточнения или ссылки на другую ранее упомянутую информацию для предотвращения поломки машины или нанесения ущерба.

Знак  указывает на опасность. Несоблюдение данного предупреждения может привести к получению и нанесению травм и/или нанесению ущерба.

Пункты, обрамленные серой пунктирной рамкой, содержат описание опциональных характеристик, не присущих всем моделям, представленным в данном руководстве. Проверьте, есть ли данная характеристика в вашей модели.

Все обозначения "передний", "задний", "правый" и "левый" указываются относительно рабочего положения оператора.

1.2 ОБОЗНАЧЕНИЯ

1.2.1 Рисунки

Рисунки в данном руководстве по эксплуатации пронумерованы 1, 2, 3 и так далее. Компоненты, показанные на рисунках, обозначены буквами А, В, С и так далее. Ссылка на компонент С на рисунке 2 осуществляется при помощи фразы: "См. рис. 2.С" или просто "(рис. 2.С)". Изображения на рисунках являются приблизительными. Реальные детали могут отличаться от изображенных.

1.2.2 Названия глав

Данное руководство подразделяется на главы и пункты. Пункт под названием "2.1 Обучение" является подпунктом главы "2. Правила безопасности". Ссылки на главы и пункты обозначаются сокращением гл.

или пункт и соответствующим номером. Пример: "гл. 2" или "пункт 2.1"

2. ПРАВИЛА БЕЗОПАСНОСТИ

2.1 ОБУЧЕНИЕ

 Ознакомьтесь с органами управления и надлежащим использованием машины. Научитесь быстро останавливать двигатель. Несоблюдение мер предосторожности и рекомендаций может привести к пожарам и/или серьезным травмам.

- Ни в коем случае не разрешайте пользоваться машиной детям или лицам, недостаточно хорошо знакомым с правилами обращения с ней. Местное законодательство может устанавливать минимальный возраст пользователя.
- Никогда не используйте машину, если пользователь устал, плохо себя чувствует или находится под воздействием лекарств, наркотиков, алкоголя или веществ, снижающих скорость рефлексов и уровень внимания.
- Не перевозите на машине детей или других пассажиров.
- Помните, что оператор или пользователь несет ответственность за несчастные случаи или ущерб, нанесенный другим лицам или их имуществу. Пользователь несет ответственность за оценку потенциальных рисков на участке, на котором он работает, кроме того, он должен принять все меры предосторожности, чтобы обеспечить свою безопасность и безопасность окружающих, в особенности на склонах, неровных, скользких или неустойчивых поверхностях.
- Если вы намерены передать или одолжить машину другим лицам, удостоверьтесь, что они ознакомились с указаниями по эксплуатации, изложенными в настоящем руководстве.

2.2 ПОДГОТОВИТЕЛЬНЫЕ ОПЕРАЦИИ

Средства индивидуальной защиты (СИЗ)

- Наденьте подходящую одежду, прочную рабочую обувь на нескользящей подошве и длинные брюки. Не запускайте машину босиком или в открытых сандалиях. Наденьте наушники для защиты органов слуха.

- Не надевайте шарфы, халаты, колье, браслеты, развевающуюся одежду, а также одежду со шнурками и галстуки, а также любые висячие или широкие аксессуары, которые могут застрять в машине или в предметах и материалах, находящихся на рабочем месте.
- Должным образом соберите длинные волосы.

Рабочий участок / Машина

- Внимательно осмотрите рабочий участок и уберите все, что может быть выброшено машиной, либо повредить режущее приспособление/ вращающиеся органы(камни, ветки, проволоку, кости и т.д.).

Двигатели внутреннего сгорания: топливо

⚠ ОПАСНОСТЬ! Топливо легко воспламеняется.

- Храните топливо в специальных канистрах, омологированных для данной цели, в безопасном месте, вдаль от источников тепла и открытого пламени.
- Очищайте канистры и место хранения бензина от остатков травы, листьев и излишков смазки.
- Не оставляйте канистры в пределах досягаемости детей.
- Не курите во время заправки или доливки топлива, а также вообще при обращении с топливом.
- Заливайте топливо через воронку, только под открытым небом.
- Избегайте вдыхания паров топлива.
- Не добавляйте топливо и не снимайте пробку бака, когда двигатель работает или когда он горячий.
- Медленно откройте пробку бака, чтобы постепенно сбросить внутреннее давление;
- Не приближайте пламя к заправочному отверстию бака, чтобы проверить его содержимое.
- В случае разлива топлива не запускайте двигатель, уберите машину с места разлива топлива и примите меры по предупреждению возгорания до тех пор, пока топливо не испарится и его пары не рассеются.
- Немедленно уберите все следы топлива, которое пролилось на машину или на землю.
- Всегда возвращайте на место и плотно закручивайте пробки бака и канистры с топливом.
- Не запускайте машину в месте заправки; запуск двигателя необходимо

осуществлять на расстоянии не менее, чем 3 метра от места заправки топливом.

- Избегайте контакта топлива с одеждой и, в случае ее загрязнения, переоденьтесь перед запуском двигателя.

2.3 ВО ВРЕМЯ РАБОТЫ

Рабочий участок

- Не включайте двигатель в закрытом пространстве, где может скопиться опасный угарный газ. Запуск должен производиться на улице или в хорошо проветриваемом месте. Не забывайте о том, что выхлопные газы двигателя токсичны.
- Во время запуска машины не направляйте глушитель и, следовательно, выхлопные газы на легковоспламеняющиеся материалы.
- Не используйте машину во взрывоопасной среде, поблизости от горючих жидкостей, газа или пыли. Электрические контакты или механическое трение могут сгенерировать искры, которые могут привести к возгоранию пыли или паров.
- Работать только при дневном свете или при хорошем искусственном освещении, в условиях хорошей видимости.
- На рабочем участке не должно быть взрослых людей, детей и животных. Необходимо, чтобы другой взрослый человек смотрел за детьми.
- Избегайте работы на мокрой траве, под дождем или если близится гроза, особенно если возможны молнии.
- Обращайте особое внимание на неровности почвы (кочки, канавы), на уклон, на скрытые опасности и наличие возможных препятствий, которые могут ограничить видимость.
- Соблюдайте осторожность, работая рядом с обрывами, канавами и берегами водоемов. Машина может опрокинуться, если одно из колес переедет через их край или если край обвалится.
- Соблюдайте осторожность на наклонных участках, где следует работать особенно внимательно во избежание опрокидывания или потери контроля над машиной. Ниже перечислены основные причины потери контроля:
 - Недостаточное сцепление между колесами и поверхностью
 - Слишком высокая скорость
 - Недостаточное торможение
 - Машина не соответствует цели использования
 - Незнание, как различные поверхности влияют на поведение машины

- Неправильная эксплуатация в качестве тягача.

Правила поведения во время работы

- Во время управления машиной и работы не отвлекаться и должным образом сконцентрироваться на работе.
- Будьте осторожны при движении задним ходом или назад. При движении задним ходом смотрите назад до и во время движения, чтобы убедиться в отсутствии препятствий.
- При буксировке грузов или при использовании тяжелого оборудования будьте внимательны:
 - Для крепления буксирных тег используйте только предназначенные для этого места;
 - Не поворачивайте руль резко. Будьте внимательны при маневрах задним ходом;
 - Установите противовесы или грузики на колеса, если в руководстве по эксплуатации рекомендуется их использование.
- Будьте осторожны, когда используется контейнер для сбора травы или дополнительное оборудование, которое может нарушить устойчивость машины, в частности, под уклоном.
- Всегда держите руки и ноги на расстоянии от режущего приспособления как во время запуска, так и во время работы на машине.
- Внимание: режущий элемент продолжает вращаться в течение нескольких секунд после его выключения или после выключения двигателя.
- Будьте осторожны при работе с режущими узлами, включающими более одного режущего приспособления, поскольку вращение одного режущего приспособления может вызвать вращение других.
- Всегда держитесь на расстоянии от отверстия для выброса.
- Не прикасайтесь к частям двигателя, которые нагреваются во время работы. Риск ожогов.
- Чтобы не создавать риск возникновения пожара, не оставляйте неподвижную машину с включенным двигателем на участке с высокой травой.

⚠ В случае поломок или аварий во время работы незамедлительно выключить двигатель и убрать машину, чтобы она не нанесла еще больший ущерб; если произошел несчастный случай и оператор или третьи лица получили травмы, незамедлительно принять меры по помощи пострадавшим,

наиболее подходящие в конкретной ситуации, и обратиться в медицинское учреждение для необходимого лечения. Тщательно удалите материал, который может нанести ущерб или травмы людям и животным, которые могут его не заметить.

Ограничения в применении

- Никогда не пользоваться машиной с поврежденными, отсутствующими или неправильно расположенными защитными приспособлениями (контейнер для сбора травы, защита бокового выброса, защита заднего выброса).
- Не используйте машину, если дополнительное оборудование/инструмент не установлены в предусмотренных местах.
- Не отключайте, не выключайте, не снимайте и не разбирайте имеющиеся защитные устройства/микровыключатели.
- Не подвергайте машину чрезмерным нагрузкам и не используйте маленькую машину для выполнения тяжелой работы; использование подходящей машины снижает риск и повышает качество работы.
- Машина не предназначена для использования на дорогах общего пользования. Ее использование (согласно правилам дорожного движения) разрешено только на частной территории, отделенной от дорожного движения.

2.4 ТЕХНИЧЕСКОЕ ОБСЛУЖИВАНИЕ, ХРАНЕНИЕ

Регулярное техническое обслуживание и правильное хранение являются залогом безопасности машины и поддержания ее эксплуатационных качеств.

Техническое обслуживание

- Ни в коем случае не использовать машину с износившимися или поврежденными частями. Поврежденные и износившиеся детали всегда необходимо заменять, они не подлежат ремонту.
- Для предотвращения опасности возгорания регулярно удостоверьтесь в отсутствии утечек масла и/или топлива.
- Во время наладки машины необходимо работать очень внимательно во избежание попадания пальцев в щель между движущимся режущим приспособлением и неподвижными узлами машины.

⚠ Значения уровня шума и вибрации, указанные в настоящем руководстве, являются максимальными рабочими

значениями машины. Использование несбалансированного режущего элемента, слишком высокая скорость, отсутствие технического обслуживания существенно влияют на уровень шума и вибрацию. Следовательно, необходимо принять профилактические меры для устранения возможного ущерба, вызванного высоким уровнем шума и вибрационными нагрузками; выполнять обслуживание машины, надевать противозумные наушники, делать перерывы во время работы.

Хранение

- Не ставьте машину с топливом в баке в помещение, где испарения топлива могут вступить в контакт с пламенем, искрой или источником сильного тепла.
- Для снижения риска пожара не оставлять контейнеры с отходами в помещении.

2.5 ОХРАНА ОКРУЖАЮЩЕЙ СРЕДЫ

Охрана окружающей среды должна являться существенным и первоочередным аспектом при использовании машины, во благо человеческого общества и окружающей среды, в которой мы живем.

- Старайтесь не беспокоить окружающих. Используйте машину только в разумное время (не рано утром и не поздно вечером, когда вы можете помешать окружающим).
- Строго соблюдайте местные нормы по утилизации упаковки, масел, топлива, фильтров, поврежденных частей или любых элементов со значительным влиянием на окружающую среду; эти отходы не должны выбрасываться с бытовым мусором, а собираться отдельно и передаваться в специальные центры сбора отходов, выполняющие их переработку.
- Строго соблюдать действующие на местном уровне правила по вывозу отходов.
- После завершения срока службы машины не выбрасывайте ее с бытовым мусором, а обратитесь в центр сбора отходов в соответствии с действующим местным законодательством.

3. ОЗНАКОМЛЕНИЕ С МАШИНОЙ

3.1 ОПИСАНИЕ МАШИНЫ И ПРЕДУСМОТРЕННОЕ ПРИМЕНЕНИЕ

Данная машина является самоходной газонокосилкой с сиденьем оператора.

Машина оснащена двигателем, который приводит в действие режущее приспособление, защищенное корпусом, а также узел трансмиссии, обеспечивающий перемещение машины. Эта машина оснащена задним приводом.

Задняя ось может быть оснащена:

- механической трансмиссией с 5 передачами переднего хода и одной заднего хода.
- бесступенчатой гидростатической трансмиссией для движения вперед и назад ("Hydro").

Оператор ведет машину и управляет ее основными органами управления, всегда сидя на месте водителя.

Предохранительные устройства, установленные на машине выключают двигатель и режущее приспособление в течение нескольких секунд (пункт 6.2.2).

3.1.1 Предусмотренное использование

Эта машина разработана и изготовлена для стрижки газона.

В общих чертах, данная машина может:

- MP 84 / MP 98 Series может:
 1. косить траву и собирать ее в контейнер для сбора травы
 2. косить траву и выгружать ее на землю из задней части
 3. косить траву, измельчать ее и укладывать на газон (эффект "мульчирования").
- SD 98 / 108 Series может:
 4. косить траву и выгружать ее в сторону
 5. косить траву, измельчать ее и укладывать на газон (эффект "мульчирования").

Использование специального дополнительного оборудования, предусмотренного изготовителем в качестве оригинальной оснастки или приобретаемого отдельно, позволяет выполнять эту работу в различных режимах, описанных в данном руководстве или в инструкциях к отдельным дополнительным устройствам. Аналогично, применение дополнительного оборудования (если это предусмотрено

изготовителем) может расширить предусмотренную область применения и добавить дополнительные функции, в соответствии с ограничениями и условиями, изложенными в инструкциях дополнительного оборудования.

3.1.2 Неправильное использование

- Любое другое использование, отличное от вышеупомянутого, может создать опасность и причинить ущерб людям и/или имуществу. Входит в понятие неправильного использования (в качестве примера, но не ограничиваясь этими случаями):
 - возить на машине или в прицепе других людей, детей или животных, потому что они могут упасть и получить серьезные травмы, а также повлиять на безопасность управления машиной;
 - буксировать или толкать грузы без использования специального оборудования, предусмотренного для буксировки;
 - использовать машину на нестабильном, скользком, заледенелом, каменистом или неровном грунте, для прохода по лужам или заболоченным местам, не позволяющим произвести оценку консистенции грунта;
 - приводить в действие режущее приспособление на нетравянистых участках;
 - использовать машину для сбора листьев или отходов.

ВАЖНО *Неадекватное использование машины влечет за собой утрату силы гарантии и снимает с изготовителя всю ответственность, возлагая на пользователя ответственность за издержки в случае порчи имущества, получения травм или нанесения ущерба третьим лицам.*

3.1.3 Тип пользователя

Данная машина предназначена для широкого круга потребителей, для непрофессионального применения. Она предназначена для любительского применения.

ВАЖНО *Машиной должен управлять только один человек.*

3.2 ЗНАКИ БЕЗОПАСНОСТИ

На машине имеются различные символы (рис. 2). Они призваны напоминать оператору о необходимости внимательной и осторожной эксплуатации. Значение символов:



Внимание: Перед использованием машины прочитайте указания.



Внимание: Перед выполнением каких-либо операций по техобслуживанию или ремонту извлеките ключ и прочитайте указания.



Опасность! Выброс предметов: Никогда не работайте без установленной защиты заднего выброса или контейнера для сбора травы. (только для моделей с задним сбором)



Опасность! Выброс предметов: Никогда не работайте без установленного бокового желоба для выброса. (только для моделей с боковой разгрузкой)



Опасность! Выброс предметов: Не допускайте нахождения посторонних лиц рядом



Опасность! Опрокидывание машины: Не используйте машину на участках с уклоном более 10°



Опасность! Увечья: Убедитесь, что пока двигатель включен, дети находятся на расстоянии от машины



Опасность порезов. Подвижные режущие приспособления. Не вставляйте руки или ноги внутрь выемки для режущих приспособлений.



Внимание! Стойте на расстоянии от горячих поверхностей

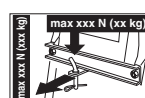

При использовании прицепного устройства не превышайте ограничения по нагрузке, указанные на ярлыке, и соблюдайте правила безопасности



Внимание! При мойке трансмиссии никогда не используйте пистолеты для подачи воды под давлением.

ВАЖНО Поврежденные или нечитаемые наклейки нуждаются в замене. Закажите новые наклейки в авторизованном сервисном центре.

3.3 ИДЕНТИФИКАЦИОННЫЙ ЯРЛЫК

На идентификационном ярлыке указана следующая информация (рис. 1):

1. Уровень звуковой мощности
2. Знак соответствия директиве СЕ
3. Год изготовления
4. Мощность и рабочая скорость двигателя
5. Модель машины
6. Тип машины
7. Заводской номер
8. Вес изделия без топлива в кг
9. Наименование и адрес изготовителя
10. Тип трансмиссии:
11. Код изделия

Впишите идентификационные данные машины в специальные поля на ярлыке, помещенном на обратной стороне обложки.

ВАЖНО Указывайте идентификационные данные, указанные на идентификационном ярлыке, каждый раз при обращении в авторизованный сервисный центр.

ВАЖНО Образец декларации соответствия находится на последних страницах руководства.

3.4 ОСНОВНЫЕ КОМПОНЕНТЫ

Машина состоит из следующих основных составных частей, которые выполняют следующие функции (рис. 1):

- А. Режущий узел:** в этот узел входят корпус, в который заключены вращающиеся режущие приспособления, и непосредственно режущие приспособления.
- В. Режущие приспособления:** это элементы, предназначенные для кошения травы; расположенные на конце ребра способствуют направлению скошенной травы в канал выброса.
- С. Боковой желоб для выброса:** это защитное устройство, предотвращающее

выброс собранных режущими приспособлениями предметов на большое расстояние (только для моделей с боковой разгрузкой).

- D. Канал выброса:** это соединительный элемент между режущим узлом и контейнером для сбора травы (только для моделей с задним сбором)
- E. Контейнер для сбора травы:** кроме сбора скошенной травы он выполняет также предохранительную функцию, поскольку предотвращает выброс собранных режущими приспособлениями предметов на большое расстояние (только для моделей с задним сбором)
- F. Защита заднего выброса** (поставляется по требованию): устанавливается вместо контейнера для сбора травы, предотвращает выброс собранных режущими приспособлениями предметов на большое расстояние. (только для моделей с задним сбором)
- G. Сиденье водителя:** это рабочее место оператора, оно оснащено датчиком, распознающим его присутствие, который необходим для работы предохранительных устройств.
- H. Батарея:** обеспечивает электроэнергию для запуска двигателя; ее характеристики и правила эксплуатации описаны в отдельном руководстве.
- I. Двигатель:** обеспечивает как движение режущих приспособлений, так и привод колес; его характеристики и правила эксплуатации описаны в отдельном руководстве.
- J. Передний бампер:** обеспечивает защиту передней части машины.
- K. Руль:** управляет поворотом передних колес.

4. МОНТАЖ

⚠ Правила безопасности приведены в гл. 2. Строго соблюдайте указания во избежание серьезных рисков и опасности.

В связи со складированием и транспортировкой некоторые составные части машины не собираются непосредственно на заводе, их необходимо собрать после удаления упаковочного материала, согласно следующим указаниям.

⚠ Распаковка и завершение монтажа должны выполняться на твердой и ровной поверхности, где достаточно места для перемещения машины и ее упаковки,

необходимо всегда пользоваться соответствующими инструментами. Перед использованием машины необходимо выполнить все указания, изложенные в разделе "МОНТАЖ".

4.1 КОМПОНЕНТЫ ДЛЯ МОНТАЖА

В упаковке имеются компоненты для монтажа, приведенные в следующей таблице:

	Описание
1	Руль
2	Крышка приборного щитка и компоненты для установки руля
3	Сиденье водителя
4	Батарея
5	Передний бампер
6	Колесики, защищающие газон от разрывов
7	Контейнер с крепежными винтами и инструкцией (только для моделей с задним сбором)
8	Нижняя часть задней пластины, опоры контейнера и соответствующие приспособления для комплектования и монтажа (только для моделей с задним сбором)
9	Боковой желоб для выброса (только для моделей с боковой разгрузкой)
10	Боковые усиливающие элементы режущего узла (только для моделей с боковой разгрузкой, если она предусмотрена).
11	Конверт, в котором находятся: - руководства по эксплуатации и документация - набор винтов для установки сиденья - оснастка для установки бокового желоба для выброса (только для моделей с боковой разгрузкой) - набор винтов для подключения проводов батареи - 2 ключа зажигания - 1 запасной плавкий предохранитель на 10 А

4.1.1 Распаковка

1. Вскрывают упаковку осторожно и внимательно, чтобы не потерять компоненты.
2. Ознакомьтесь с документами, лежащими в коробке, в том числе, с данным руководством.
3. Извлеките из коробки все отдельные компоненты.

4. Извлеките машину из упаковки, соблюдая следующие меры предосторожности:
 - установите режущий узел в самое верхнее положение (пункт 5.10), чтобы не повредить его при спуске машины с базового поддона;
 - Спустите машину с базового поддона.

В моделях с гидростатической трансмиссией установите рычаг разблокировки задней трансмиссии в разблокированное положение (пункт 5.13).

4.2 УСТАНОВКА РУЛЯ

1. Расположите машину на ровной поверхности и выровняйте передние колеса.
2. Установите втулку (рис. 3.А) на вал (рис. 3.В), стараясь, чтобы штифт (рис. 3.С) был правильно вставлен в гнездо втулки.
3. Установите крышку приборного щитка (рис. 3.Д), вставив до щелчка семь креплений в соответствующие гнезда.
4. Установите руль (рис. 3.Е) на втулку (рис. 3.А), чтобы спицы были повернуты к сиденью.
- 5а. **Только для руля типа "I"** - Вставьте проставку (рис. 3.Ф) и закрепите руль винтами (рис. 3.Г), входящими в комплектацию, в указанной последовательности.
- 5б. **Только для руля типа "II"** - Закрепите руль винтами (рис. 3.Ф, 3.Г), входящими в комплектацию, в указанной последовательности.
6. Установите крышку руля (рис. 3.Н), вставив ее до щелчка в соответствующее гнездо.

4.3 МОНТАЖ СИДЕНЬЯ

Установите сиденье (рис. 4.А) на пластину (рис. 4.В) при помощи винтов (рис. 4.С).

4.4 УСТАНОВКА И ПОДСОЕДИНЕНИЕ БАТАРЕИ

Батарея (рис. 5.А) размещена под сиденьем и придерживается пружиной (рис. 5.В).

1. Подсоедините сначала красный кабель (рис. 5.С) к положительному полюсу (+), а затем черный кабель (рис. 5.Д) к отрицательному полюсу (-) при помощи поставляемых винтов, как показано.
2. Смажьте зажимы силиконовой смазкой и аккуратно установите в правильное положение защитный колпачок красного кабеля (рис. 5.Е).

ВАЖНО Всегда выполняйте полную зарядку, следуя указаниям, изложенным в руководстве батареи.

ВАЖНО Чтобы не допустить срабатывания защиты электронной платы, ни в коем случае не запускайте двигатель до завершения полной зарядки!

4.5 МОНТАЖ ПЕРЕДНЕГО БАМПЕРА

1а. Только для бампера типа "I" -

Установите передний бампер (рис. 6.А) на нижнюю часть рамы (рис. 6.В) при помощи четырех винтов (рис. 6.С).

1б. Только для бампера типа "II"

1. Установите две опоры (рис. 6.А) и (рис. 6.В) на нижнюю часть рамы (рис. 6.С), соблюдая направление монтажа, показанное на рисунке: R= справа; L= слева.
2. затяните винты (рис. 6.Д) до упора.
3. Прикрепите передний бампер (рис. 6.Е) к опорам (рис. 6.А) и (рис. 6.В) при помощи винтов (рис. 6.Ф) и гаек (рис. 6.Г).

4.6 МОНТАЖ БОКОВОГО ЖЕЛОБА ДЛЯ ВЫБРОСА (ТОЛЬКО ДЛЯ МОДЕЛЕЙ С БОКОВОЙ РАЗГРУЗКОЙ)

1. С внутренней стороны бокового желоба для выброса (рис. 7.А) установить пружину (рис. 7.В), вставив конец (рис. 7.В.1) в отверстие и повернуть ее так, чтобы пружина (рис. 7.В) и конец (рис. 7.В.2) были плотно установлены в соответствующих гнездах.
2. Установить боковой желоб для выброса (рис. 7.А) в соответствии с опорами (рис. 7.С) на режущем узле и при помощи отвертки повернуть второй конец (рис. 7.В.2) пружины (рис. 7.В) так, чтобы он оказался бы с наружной стороны бокового желоба для выброса.
3. Вставить стержень (рис. 7.Д) в отверстия опор (рис. 7.С) и бокового желоба для выброса так, чтобы он проходил внутри витков пружины (рис. 7.В) до полного выхода перфорированного конца из внутренней опоры.
4. Вставить штифт (рис. 7.Е) в отверстие (рис. Д.1) стержня (рис. 7.Д) и повернуть стержень так, чтобы два конца (рис. 7.Е.1) штифта можно было бы загнуть (при помощи клещей) таким образом, чтобы он не мог бы выскочить и выпустить стержень наружу (рис. 7.Д).

▲ Удостоверьтесь, что пружина функционирует правильно, надежно удерживая боковой желоб для выброса в низком положении, и что стержень хорошо вставлен и не может случайно выскочить.

ВАЖНО В моделях с возможностью боковой выгрузки: убедитесь, что защита боковой выгрузки (рис. 13.А) опущена и заблокирована предохранительным рычагом (рис. 13.В).

ВАЖНО Перед снятием или техобслуживанием дефлектора необходимо нажать на предохранительный рычаг (рис. 14.В) и поднять защиту боковой выгрузки (рис. 14.А), чтобы позволить демонтаж.

ПРИМЕЧАНИЕ Для снятия дефлектора выполните действия по монтажу в обратном порядке.

4.7 МОНТАЖ БОКОВЫХ УСИЛИВАЮЩИХ ЭЛЕМЕНТОВ РЕЖУЩЕГО УЗЛА (ТОЛЬКО ДЛЯ МОДЕЛЕЙ С БОКОВОЙ РАЗГРУЗКОЙ, ЕСЛИ ОНА ПРЕДУСМОТРЕНА)

Завершите монтаж режущего узла, установив боковые усиливающие элементы на профиль режущего узла при помощи соответствующих винтов (рис. 8)

4.8 МОНТАЖ И КОМПЛЕКТОВАНИЕ ЗАДНЕЙ ПЛАСТИНЫ (ТОЛЬКО ДЛЯ МОДЕЛЕЙ С ЗАДНИМ СБОРОМ)

1. Установить две нижние скобы (рис. 9.А) и (рис. 9.В) в соответствии с направлением монтажа, указанным на рисунке, и закрепить их винтами (рис. 9.С) и гайками (рис. 9.Д), затянув их до упора.
2. Удалить два винта (рис. 9.Н), которые будут использоваться в дальнейшем.
3. Установить нижнюю часть (рис. 9.Е) задней пластины и прикрепить ее к нижним скобам винтами (рис. 9.Ф) и гайками (рис. 9.Г), не затягивая их полностью.
4. Завершить закрепление нижней части (рис. 9.Е) задней пластины, завинтив до упора два центральных винта (рис. 9.Н), которые ранее были удалены, и четыре верхних винта (рис. 9.І).
5. Затянуть до упора две нижние гайки (рис. 9.Г).





6. Вставить рычаг (рис. 9.Ж) индикатора наполнения контейнера в гнездо (рис. 9.К) и надавить на него вниз до щелчка.
7. Установить две опоры контейнера для сбора травы (рис. 9.Л) и (рис. 9.М) в соответствии с направлением монтажа, указанным на рисунке, и закрепить их винтами (рис. 9.Н) и эластичными шайбами (рис. 9.О), затянув их до упора.

5. СРЕДСТВА УПРАВЛЕНИЯ

5.1 КЛЮЧЕВОЙ ПЕРЕКЛЮЧАТЕЛЬ

Ключом можно включать / выключать машину и фары (если они предусмотрены).

У него четыре положения (рис. 10.А):

-  **1. Положение остановки.** Машина немедленно выключается.
-  **2. Положение включения фар (если они предусмотрены).** После запуска двигателя включение фар происходит поворотом ключа в это положение. Чтобы выключить фары, верните ключ в положение хода.
-  **3. Положение хода.** Все устройства подключены.
-  **4. Положение запуска.** Подключается стартер и машина запускается. После отпускания ключа, установленного в положение запуска, он автоматически вернется в положение хода.

5.2 РЫЧАГ УПРАВЛЕНИЯ ДРОССЕЛЕМ

Регулирует число оборотов двигателя. В зависимости от типа двигателя устройство управления дросселем может быть двух типов:

- А. Тип "I" с отдельным рычагом управления воздушной заслонкой** (Рис. 10.Е + Рис. 10.Е.1)
- В. Тип "II" (Рис. 10.Е)**
Указанные положения соответствуют следующему:



- 1. Рычаг управления воздушной заслонкой - Холодный запуск.** Используется для запуска холодного двигателя. Положение "ШОКЕ" вызывает обогащение смеси, его необходимо использовать только строго необходимого промежутка времени.



- 1. Максимальный режим двигателя.** Используется всегда при запуске машины, во время работы и во время кошения травы.



- 2. Холостой режим двигателя.** Используется, когда двигатель достаточно горячий во время стоянки.

ПРИМЕЧАНИЕ Во время перемещения с одного места на другое установить рычаг в положение между «черепаха» и «заяц».

5.3 РЫЧАГ СТОЯНОЧНОГО ТОРМОЗА

Стояночный тормоз препятствует движению машины после ее парковки.

У рычага включения имеется два положения (рис. 10.Д), которые соответствуют следующему:



- 1. Тормоз отключен.** Чтобы выключить стояночный тормоз, нажмите педаль (рис. 10.И). Рычаг вернется в положение отключенного тормоза.
- (P) 2. Тормоз включен.** Чтобы включить стояночный тормоз, нажмите до упора педаль (рис. 10.И) и установите рычаг в положение включенного тормоза; после того, как вы уберете ногу с педали, она останется заблокированной в нижнем положении.

5.4 ПЕДАЛЬ СЦЕПЛЕНИЯ / ТОРМОЗ (МЕХАНИЧЕСКАЯ ТРАНСМИССИЯ)

Эта педаль выполняет двойную функцию (рис. 10.И):





- 1.** в первой части своего хода она действует как сцепление, включая или отключая тягу колес.
- 2.** а во второй части хода она действует как тормоз, воздействуя на задние колеса.

ВАЖНО Необходимо быть чрезвычайно внимательными и не задерживаться на этапе сцепления, чтобы не вызвать перегрев и последующее повреждение приводного ремня.

ПРИМЕЧАНИЕ Во время движения рекомендуется не держать ногу на педали.

5.5 РЫЧАГ УПРАВЛЕНИЯ ПЕРЕКЛЮЧЕНИЕМ СКОРОСТИ (МЕХАНИЧЕСКАЯ ТРАНСМИССИЯ)

У этого рычага имеется семь положений (рис. 10.K):

- 1** Пять передач для движения вперед
- 2**  Включение передний ход необходимо осуществлять, когда машина стоит на месте.
- 3**
- 4**
- 5**
- N** 2. Нейтральное положение «N»
- R** 3. Задний ход «R»
 Включение заднего хода необходимо осуществлять, когда машина стоит на месте.

Чтобы переключиться с одной передачи на другую, следует нажать до половины хода педаль (Рис. 10.I) и переместить рычаг в соответствии с указаниями, изложенными на ярлыке.

5.6 ПЕДАЛЬ ТОРМОЗА (ГИДРОСТАТИЧЕСКАЯ ТРАНСМИССИЯ)

 Эта педаль включает тормоз задних колес (рис. 10.I).

5.7 ПЕДАЛЬ ПРИВОДА (ГИДРОСТАТИЧЕСКАЯ ТРАНСМИССИЯ)

При помощи этой педали можно включить привод колес и регулировать скорость машины при движении вперед и назад (рис. 10.J):



1. Передний ход. Чтобы включить передний ход, нажмите переднюю педаль носком ноги. Увеличив давление на педаль, постепенно увеличится скорость машины.



2. Задний ход. Для включения заднего хода следует нажать пяткой заднюю педаль.



 **Включение заднего хода необходимо осуществлять, когда машина стоит на месте.**

3. Нейтральное положение. Отпустив педаль, она автоматически возвращается в нейтральное положение.

ПРИМЕЧАНИЕ Если педаль привода нажимается в направлении переднего или заднего хода, когда включен стояночный тормоз (рис. 10.D), двигатель выключается.

5.8 РЫЧАГ РАЗБЛОКИРОВКИ ГИДРОСТАТИЧЕСКОЙ ТРАНСМИССИИ (ГИДРОСТАТИЧЕСКАЯ ТРАНСМИССИЯ)

У этого рычага имеется два положения, указанные на табличке (рис. 10.L):

-  Трансмиссия включена: используется во всех режимах работы, в режиме хода и кошения.
-  Трансмиссия разблокирована: существенно уменьшает усилие, необходимое для перемещения машины вручную при выключенном двигателе.

ВАЖНО Чтобы избежать повреждения узла трансмиссии, при проведении этой операции двигатель должен быть выключен, а педаль (рис. 10.J) должна находиться в нейтральном положении.

5.9 ВКЛЮЧЕНИЕ И ВЫКЛЮЧЕНИЕ РЕЖУЩИХ ПРИСПОСОБЛЕНИЙ

Грибовидная кнопка позволяет подключить режущие приспособления посредством электромагнитного сцепления (рис. 10.B):



1. Режущие приспособления включены. Грибовидная кнопка отжата.



2. Режущие приспособления отключены. Грибовидная кнопка нажата.

- Одновременно с отключением режущих приспособлений включается тормоз, который за несколько секунд останавливает вращение.

ПРИМЕЧАНИЕ Если при включении режущих приспособлений не соблюдаются предусмотренные меры безопасности, двигатель выключается или не запускается (см. пункт 6.2.2)

5.10 КНОПКА РАЗРЕШЕНИЯ СКАШИВАНИЯ НА ЗАДНЕМ ХОДУ



При удержании кнопки (рис. 10.F) в нажатом состоянии можно выполнять движение задним ходом с подключенными режущими приспособлениями, не вызвав остановки двигателя.

5.11 РЫЧАГ РЕГУЛИРОВКИ ВЫСОТЫ СКАШИВАЕМОЙ ТРАВЫ

Этим рычагом можно поднимать и опускать режущий узел, который можно устанавливать на 7 различных уровней высоты скашиваемой травы (рис. 10.G).



Семь положений этого рычага обозначены на табличке от «1» до «7», и соответствуют стольким же значениям высоты скашиваемой травы от 3 до 8 см.



Для перевода рычага из одного положения в другое требуется потянуть рычаг в сторону и установить его на одну из установочных меток.

5.12 ИНДИКАТОРНАЯ ЛАМПОЧКА И ЗВУКОВАЯ СИГНАЛИЗАЦИЯ (ТОЛЬКО ДЛЯ МОДЕЛЕЙ С ЗАДНИМ СБОРОМ)

- Индикаторная лампочка (рис. 10.C) загорается, когда ключ (рис.

10.A) находится в положении «ХОД» и продолжает всегда гореть во время работы.

- Если она мигает, то это означает, что не соблюдены условия, позволяющие осуществить запуск двигателя (см. пункт 6.2.2).
- Звуковой сигнал оповещает о том, что контейнер для сбора травы полный (см. пункт 6.5.5).

5.13 РЫЧАГ ОПРОКИДЫВАНИЯ КОНТЕЙНЕРА ДЛЯ СБОРА ТРАВЫ (ЕСЛИ ОН ПРЕДУСМОТРЕН, ТОЛЬКО ДЛЯ МОДЕЛЕЙ С ЗАДНИМ СБОРОМ)

Этот рычаг, извлекаемый из специального гнезда, позволяет опрокинуть и опорожнить контейнер для сбора травы, уменьшая усилие, прилагаемое оператором (рис. 10.H).

6. ЭКСПЛУАТАЦИЯ МАШИНЫ

⚠ Правила безопасности приведены в гл. 2. Строго соблюдайте указания во избежание серьезных рисков и опасности.

6.1 ПОДГОТОВИТЕЛЬНЫЕ ОПЕРАЦИИ

Перед началом работы необходимо выполнить несколько проверок и операций, чтобы обеспечить эффективную работу в условиях максимальной безопасности.

6.1.1 Заправка маслом и бензином

ВАЖНО При поставке в машину отсутствуют моторное масло и топливо.

Перед эксплуатацией машины проверьте наличие топлива и уровень моторного масла (пункт 7.2, пункт 7.3). Порядок и меры предосторожности при заправке машины топливом и заливке масла соблюдайте предписания, изложенные в (пункт 7.2, пункт 7.3) и в руководстве по эксплуатации двигателя.

6.1.2 Регулировка сиденья

Чтобы изменить положение сиденья, необходимо ослабить четыре крепежных винта (рис. 11.A) и переместить сиденье

вдоль опорных направляющих. После того, как будет найдено нужное положение, затяните до конца четыре винта (рис. 11.А).

6.1.3 Давление в шинах

Правильное давление в шинах является важным условием для обеспечения полного выравнивания режущего узла и, таким образом, для равномерной стрижки газона.

1. Отвинтить предохранительные колпачки
2. Подсоединить клапаны к источнику сжатого воздуха, оснащённому манометром (рис. 12)
3. Отрегулировать давление в соответствии со значениями, указанными в таблице "Технические характеристики".

6.1.4 Подготовка машины к работе

ПРИМЕЧАНИЕ Эта машина позволяет выполнять стрижку травы на газонах в различных режимах; перед началом работы уместно подготовить машину в соответствии с тем, как вы собираетесь выполнять скашивание.

- а. Подготовка к скашиванию и боковая разгрузка травы на землю (только для моделей с боковой разгрузкой):**
- Всегда проверяйте исправную работу внутренней пружины дефлектора (рис. 13.А) и предохранительного рычага (рис. 13.В, 14.В), надёжно удерживая его в опущенном положении.

б. Подготовка к скашиванию и сбор травы в контейнер (только для моделей с задним сбором)

- Прикрепить контейнер для сбора травы (рис. 15.А) к опорам (рис. 15.В) и отцентрировать его относительно задней пластины. Центрирование обеспечивается путем использования правой опоры в качестве бокового упора.
- Убедитесь, что нижняя трубка отверстия контейнера для сбора травы прикреплена к специальной стопорной защелке (рис. 15.С).

в. Подготовка к скашиванию и задняя выгрузка травы на землю (только для моделей с задним сбором)

- В случае, если вы хотите работать без контейнера для сбора травы, можно заказать защиту заднего выброса (рис. 16; гл. 15.5), которая должна быть

установлена на заднюю пластину, как указано в соответствующей инструкции.

д. Подготовка к скашиванию и измельчение травы

- В случае, если вы хотите постричь газон, мелко измельчить траву и оставить ее на газоне, по требованию поставляется комплект для "мульчирования" (гл. 15.1), который необходимо закрепить, как указано в соответствующей инструкции.

6.1.5 Регулировка положения колесиков, защищающих верхний слой почвы от повреждения

Функция колесиков, защищающих от повреждения верхнего слоя почвы – это сокращение рисков повреждения газона, вызванных волочением краев режущего купола по неровной поверхности почвы. Разместите колесики, как указано (пункт 7.4).

6.2 ПРОВЕРКИ БЕЗОПАСНОСТИ

Выполните следующие проверки безопасности и удостоверьтесь, что результаты проверок соответствуют данным, приведенным в таблице.

⚠️ Прежде чем приступить к работе, всегда проверяйте безопасность машины.

6.2.1 Общая проверка безопасности

Предмет	Результат
Батарея	Нет повреждений оболочки, крышки или зажимов
Защита заднего выброса, контейнер для сбора травы	Целостность не нарушена. Повреждения отсутствуют. Монтаж выполнен правильно.
Защита бокового выброса, воздухозаборная решетка	Целостность не нарушена. Повреждения отсутствуют. Монтаж выполнен правильно.
Топливная система и соединения.	Утечки отсутствуют.
Электрические кабели.	Изоляция нигде не повреждена. Механические повреждения отсутствуют.
Масляный контур	Утечки отсутствуют. Повреждения отсутствуют.

Проехать на машине вперед и назад, включить нейтральную передачу/отпустить педаль привода (пункт 5.5; пункт 5.7)	Машина замедляет ход и останавливается
Нажмите на педаль тормоза (пункт 5.4; пункт 5.6)	Машина останавливается
Пробное перемещение	Аномальная вибрация отсутствует. Аномальные звуки отсутствуют.
Предохранительные устройства	Их функционирование описано в пункте 6.2.2

6.2.2 Проверка предохранительных устройств

Предохранительные устройства действуют согласно двум критериям:

- A.** предотвратить запуск двигателя, если не удовлетворяются все условия безопасной работы;
- B.** выключить двигатель, если не выполняется хотя одно условие безопасной работы.

Действие	Результат
1. трансмиссия в нейтральном положении; 2. режущие приспособления отключены; 3. оператор должен сидеть.	Двигатель запускается
оператор покидает сиденье	Двигатель выключается
поднимается контейнер для сбора травы или снимается защита заднего выброса, не отключая режущих приспособлений (только для моделей с задним сбором)	Двигатель выключается
включен стояночный тормоз без отключения режущих приспособлений	Двигатель выключается
выполняется переключение скорости или нажимается педаль привода с включенным стояночным тормозом.	Двигатель выключается
включается задний ход с подключенными режущими приспособлениями и без нажатия кнопки разрешения (пункт 5.9)	Двигатель выключается

⚠ Если результат любой проверки отличается от приведенного в таблице, пользоваться машиной нельзя! Обратитесь в сервисный центр для выполнения проверок и ремонта.

ВАЖНО Помните, что предохранительные устройства препятствуют запуску двигателя, если не удовлетворяются условия безопасной работы. В этих случаях, после восстановления условий, удовлетворяющих запуску, до осуществления повторного запуска двигателя, ключ (рис. 10.A) необходимо снова установить в положение останова.

6.3 ИСПОЛЬЗОВАНИЕ НА НАКЛОННЫХ УЧАСТКАХ

Соблюдайте ограничения, приведенные в таблице "Технические характеристики" и на "рис. 19" в любом направлении движения.

Помните, что нет "безопасных" склонов. При перемещении по наклонным газонам необходимо быть особенно внимательными. Во избежание опрокидывания или потери контроля над машиной:

- Никогда не косите поперек склона. По наклонным газонам необходимо перемещаться вверх/вниз и ни в коем случае не поперек склона, соблюдая особую осторожность при изменении направления, чтобы расположенные выше колеса не столкнулись с препятствиями (камни, ветки, корни и т.д.), что может привести к боковому скольжению, опрокидыванию или потере контроля над машиной.
- При подъеме или спуске не останавливайтесь и не начинайте движение резко;
- Включайте привод плавно и с особой осторожностью во избежание опрокидывания машины.
- Снизить скорость:
 - перед любым изменением направления движения и на крутых поворотах
 - при приближении к наклонному участку, особенно при спуске
- Ни в коем случае не включайте задний ход, чтобы снизить скорость спуска: это может привести к потере контроля над машиной, особенно на скользких участках.
- Всегда перед тем, как оставить машину без присмотра, включайте стояночный тормоз.

• **Только для моделей с механической трансмиссией:** Ни в коем случае не преодолевайте спуски на нейтральной передаче или с выключенным сцеплением! Всегда перед тем, как оставить машину без присмотра, включайте низкую передачу.

• **Только для моделей с гидростатической трансмиссией:** Преодолевайте спуски, не нажимая педаль привода, чтобы воспользоваться тормозящим воздействием гидростатической трансмиссии, когда трансмиссия выключена.

6.4 ЗАПУСК

1. Открыть кран подачи топлива (рис. 20.A) (если он предусмотрен).
2. Сесть на водительское место.
3. Установить трансмиссию в нейтральное положение («N») (пункт 5.5; пункт 5.7).
4. Отключить режущие приспособления (пункт 5.8).
5. Включить стояночный тормоз (пункт 5.3).
6. Установить рычаг управления дросселем в положение максимального режима "заяц" (пункт 5.2).
7. **В случае холодного запуска:** включите рычаг управления воздушной заслонкой (пункт 5.2 / пункт 5.2.1)
8. Включить ключевой переключатель, повернуть его в положение хода, чтобы включить электрическую цепь, после чего повернуть его в положение запуска, чтобы запустить двигатель.
9. После того как запуск произошел, отпустить ключ.
10. **В случае холодного запуска,** как только двигатель начнет равномерно работать:
- 10а. Выключите рычаг управления воздушной заслонкой (пункт 5.2, тип "II"), и установите рычаг управления дросселем в положение максимального режима "заяц".
- 10б. Выключите рычаг управления воздушной заслонкой (пункт 5.2, тип "I").

ПРИМЕЧАНИЕ Если рычаг управления воздушной заслонкой используется при разогретом двигателе, может засориться свеча, что вызовет неравномерную работу двигателя.

11. После запуска двигателя установите рычаг управления дросселем в положение холостого хода «черепаха».

ПРИМЕЧАНИЕ В случае возникновения трудностей при запуске, не держите электрический стартер длительное время включенным, чтобы не разрядить батарею и не залить топливом свечу и цилиндр двигателя. Поверните ключ в положение останова, подождите несколько секунд и повторите операцию. Если эта неисправность не исчезает, прочитайте главу «14» настоящего руководства и руководство по эксплуатации двигателя.

6.5 ОПИСАНИЕ РАБОТЫ

6.5.1 Передний ход и перемещение

Во время транспортировки:

- отключите режущие приспособления (пункт 5.8);
- установите режущий узел на максимальную высоту (положение «7»);
- установите рычаг управления дросселем в промежуточное положение между холостым ходом «черепаха» и максимальным режимом «заяц».

• **Только для моделей с механической трансмиссией:**

1. Выжмите педаль до конца (пункт 5.4) установите рычаг коробки передач в положение, соответствующее 1-й передаче (пункт 5.5).
2. Удерживая педаль в нажатом состоянии (рис. 10.I), выключите стояночный тормоз (пункт 5.3).
3. Постепенно отпускайте педаль, в результате чего ее функция переходит от "тормоза" к "сцеплению", приводя в движение задние колеса (пункт 5.4).

⚠ Отпускание должно выполняться плавно, чтобы избежать запрокидывания или потери контроля из-за слишком резкого сцепления.

4. Постепенно увеличить скорость до желаемой, используя рычаг управления дросселем и коробку передач; чтобы переключиться с одной передачи на другую необходимо включить сцепление, нажав педаль до половины ее хода (пункт 5.4; пункт 5.5).

ВАЖНО Включение передний ход необходимо осуществлять, когда машина стоит на месте.

• **Только для моделей с гидростатической трансмиссией:**

1. Отключить стояночный тормоз и отпустить педаль тормоза (пункт 5.6).
2. Нажмите педаль привода (пункт 5.7) в направлении «передний ход» и достигьте желаемой скорости, изменяя давление на саму педаль, а также на рычаг управления дросселем.

⚠ Включение привода должно выполняться, как описано выше (пункт 5.7) во избежание запрокидывания или потери контроля над машиной из-за слишком резкого сцепления, особенно под уклоном.

6.5.2 Торможение

Прежде всего, сбавьте скорость машины, уменьшив обороты двигателя, после чего нажмите педаль тормоза (пункт 5.4; пункт 5.6), чтобы продолжать уменьшать скорость, пока машина не остановится.

• **Только для моделей с гидростатической трансмиссией:**

После отпускания педали привода скорость машины заметно снижается (пункт 5.7)

6.5.3 Задний ход

ВАЖНО Включение заднего хода необходимо осуществлять, когда машина стоит на месте.

• **Только для моделей с механической трансмиссией:**

1. Нажмите на педаль (пункт 5.4), чтобы машина остановилась;
2. Установите рычаг коробки передач в положение заднего хода "R" (пункт 5.5).
3. Постепенно отпускайте педаль, чтобы включить сцепление и начать движение назад.

• **Только для моделей с гидростатической трансмиссией:**

1. Нажмите на педаль (пункт 5.6), чтобы машина остановилась;
2. начните движение назад, нажав педаль привода в направлении заднего хода (пункт 5.7).

6.5.4 Снашивание травы

Для правильной эксплуатации машины выполните следующие действия:

1. установите рычаг управления дросселем в положение максимального режима ("заяц"); это положение должно использоваться всегда во время работы на машине;
2. установите режущий узел на максимальную высоту;
3. включите режущие приспособления (пункт 5.8) только на газоне, избегайте их включения на травянистом грунте или на очень высокой траве;
4. отрегулируйте скорость движения и высоту скашиваемой травы (пункт 5.10) согласно состоянию газона (высота, плотность и влажность травы);
5. начать постепенное продвижение по заросшему травой участку, соблюдая особую осторожность, как уже было указано выше;

ВАЖНО Для того чтобы выполнять движение задним ходом с включенными режущими приспособлениями, необходимо нажать и не отпускать кнопку разрешения кошения при движении назад (пункт 5.9) во избежание останова двигателя.

Скорость необходимо уменьшать каждый раз, когда чувствуется снижение оборотов двигателя. Имейте в виду, что если скорость передвижения слишком высокая по сравнению с количеством травы, которую необходимо скосить, то качество скашивания никогда не будет удовлетворительным.

Включайте режущие приспособления и устанавливайте режущий узел в самое высокое положение:

- Во время перемещения от одной рабочей зоны к другой
- При пересечении участков без травы
- При преодолении препятствий.

6.5.5 Советы по поддержанию газона в хорошем состоянии

1. Чтобы поддерживать хороший внешний вид газона, чтобы он был зеленый и мягкий, его необходимо регулярно стричь. На газоне могут расти различные виды травы. При частом кошении быстрее растет трава с большим количеством корней, образующая плотный травяной покров; если же, наоборот, кошение производится не так часто, большее

- распространение получает высокая и дикая трава (клевер, ромашки и т.д.).
2. Всегда предпочтительней косить траву, когда газон сухой.
 3. Режущие приспособления должны быть целыми и хорошо заточенными, чтобы скашивание проходило правильно и из-за неровного среза не пожелтели бы концы травы.
 4. Двигатель необходимо использовать в максимальном режиме оборотов, как для того, чтобы обеспечить правильное скашивание, так и для того, чтобы скошенную траву с достаточной силой направить наружу через выбросной канал.
 5. Периодичность стрижки должна соответствовать росту травы, не допуская слишком сильного вырастания травы между одним скашиванием и другим.
 6. В теплое и сухое время года рекомендуется поддерживать немного более высокую траву, чтобы уменьшить высыхание почвы.
 7. Оптимальная высота травы ухоженного газона составляет 4-5 см, при одном скашивании не следует срезать более одной трети от общей высоты. Если трава очень высокая, скашивание лучше осуществить в два приема с интервалом в один день; при первой стрижке режущие приспособления должны быть на максимальной высоте и желательно уменьшить ширину полосы скашиваемой травы, а при второй – режущие приспособления следует установить на желаемый уровень (рис. 21).
 8. Внешний вид газона будет лучше, если скашивание осуществляется попеременно в двух направлениях (рис. 22).
 9. Если выбросной канал засоряется травой, лучше снизить скорость продвижения, поскольку она может быть слишком большой относительно состояния газона; если проблема не решилась, ее причиной могут быть плохо заточенные режущие приспособления или деформированный профиль ребер.
 10. Будьте особенно внимательны при скашивании вблизи кустарников и низких бордюрных камней, которые могут нарушить параллельность и повредить край режущего узла и режущие приспособления.

6.5.6 Опорожнение контейнера для сбора травы (только для моделей с задним сбором)

ПРИМЕЧАНИЕ При опорожнении контейнера для сбора травы режущие приспособления должны быть отключены; в противном случае двигатель остановится.

- Не допускайте переполнения контейнера для сбора травы, чтобы избежать засорения выбросного канала.
- Звуковой сигнал оповещает о наполнении контейнера для сбора травы:
 1. отключить режущие приспособления (пункт 5.8) и сигнал прервется;
 2. установить рычаг управления дросселем в положение холостого хода "черепаха" ;
 3. прекратить продвижение и установить рычаг в нейтральное положение (пункт 5.5; пункт 5.7);
 4. включить стояночный тормоз;
 5. выключить двигатель;
 6. извлеките рычаг (рис. 23.А – если он предусмотрен) или возьмитесь за заднюю ручку (рис. 23.А1) и откните контейнер, чтобы его опорожнить;
 7. закройте контейнер, чтобы он был прикреплен к стопорной защелке (рис. 23.В).

6.5.7 Очистка выбросного канала (только для моделей с задним сбором)

- Скашивание очень высокой или влажной травы при слишком высокой скорости продвижения может привести к засорению выбросного канала. В случае засорения следуйте предписаниям гл. 7.4.2.

6.5.8 Завершение кошения

После завершения скашивания:

1. отключите режущие приспособления;
2. снизьте число оборотов двигателя
3. и вернитесь назад, подняв режущий узел в максимально высокое положение.

6.6 ОСТАНОВ

Для останова машины:

1. установить рычаг управления дросселем в положение холостого хода "черепаха"

 Чтобы избежать обратного удара, перед остановкой двигателя приблизительно на 20 секунд установите

рычаг управления дросселем в положение холостого хода «черепаха».

2. выключить двигатель, повернув ключ в положение останова;
3. при выключенном двигателе закрыть кран подачи топлива (рис. 24.А) (если он предусмотрен);
4. извлеките ключ

ВАЖНО Чтобы сохранить заряд батареи, не оставляйте ключ в положении хода или включения фар, если двигатель не включен.

⚠ Сразу после выключения двигатель может быть очень горячим. Не прикасайтесь к глушителю и прилегающим к нему частям. Существует опасность ожога.

6.7 ПОСЛЕ РАБОТЫ

1. Дайте остыть двигателю перед перемещением машины в любое помещение.
2. Проведите очистку (пункт 7.4).
3. Опускайте режущий узел, устанавливайте трансмиссию в нейтральное положение и включайте стояночный тормоз, выключайте двигатель и извлекайте ключ зажигания (удостоверьтесь, что все подвижные узлы полностью остановились):
 - каждый раз, когда машина остается без присмотра, прежде чем покинуть водительское место и прежде чем припарковать машину;

7. ПЛАНОВОЕ ТЕХНИЧЕСКОЕ ОБСЛУЖИВАНИЕ

7.1 ОБЩИЕ СВЕДЕНИЯ

⚠ Правила безопасности приведены в гл. 2. Строго соблюдайте указания во избежание серьезных рисков и опасности.

⚠ Перед любой проверкой, очисткой, техническим обслуживанием/регулирующей машины:

- отключите режущее приспособление;
- установите трансмиссию в нейтральное положение;
- включите стояночный тормоз;
- выключите двигатель;

- извлеките ключ (никогда не оставляйте ключ вставленным, либо в месте, доступном для детей или для других лиц, не способных управлять машиной);
- удостоверьтесь, что все подвижные узлы полностью остановились;
- прочитайте соответствующее руководство;
- Наденьте подходящую одежду, рабочие перчатки и защитные очки

- Периодичность и описание операций технического обслуживания приведены в "Таблице технического обслуживания". Целью этой таблицы является помочь вам поддерживать эффективность и безопасность вашей машины. В ней указаны основные операции технического обслуживания машины и периодичность, предусмотренная для каждой из них. Выполнив указанные действия по истечении первого из указанных сроков.
- Использование неоригинальных и/или неправильно установленных запасных частей и дополнительного оборудования может отрицательно сказаться на работе и безопасности машины. Изготовитель не несет ответственности за ущерб, несчастные случаи или травмы, вызванные данными изделиями.
- Оригинальные запчасти можно приобрести в сервисном центре или у авторизованных дистрибьюторов.

7.2 ЗАПРАВКА ТОПЛИВОМ / ОПОРОЖНЕНИЕ ТОПЛИВНОГО БАКА

ПРИМЕЧАНИЕ Тип топлива, которое необходимо использовать, указан в руководстве по эксплуатации двигателя.

ВАЖНО Машина поставляется пользователю без топлива. Следуйте всем указаниям, изложенным в руководстве по эксплуатации двигателя.

7.2.1 Заправка

Для выполнения заправки:

1. Отвинтите и снимите пробку топливного бака (рис. 25).
2. Вставьте воронку (рис. 25).
3. Залейте топливо, следя за тем, чтобы бак не был заполнен до краев.
4. Уберите воронку.
5. После заправки плотно завинтите пробку бака и вытрите пролившееся топливо.

ВАЖНО Не проливайте бензин на пластмассовые детали, чтобы не повредить их. Если бензин все же пролился, незамедлительно промойте участок водой. Гарантия не распространяется на повреждения пластмассовых деталей корпуса или двигателя, вызванные бензином.

7.2.2 Опорожнение бака

ПРИМЕЧАНИЕ Топливо портится, поэтому оно не должно оставаться в баке дольше 30 дней. Прежде чем убрать машину на длительное хранение (гл. 9), опорожните топливный бак.

⚠ Перед опорожнением топливного бака дайте двигателю остыть.

1. Расположите машину на ровной поверхности под открытым небом.
2. Расположите емкость для сбора под трубкой (рис. 27.A).
3. Отсоедините трубку (рис. 27.A) расположенную на входе бензофильтра (рис. 27.B).
4. Откройте кран подачи топлива (если он предусмотрен)
5. Соберите топливо в подходящую емкость.
6. Снова подсоедините трубку (рис. 27.A), следя за правильностью установки хомутика (рис. 27.C).
7. Закройте кран подачи топлива (если он предусмотрен).

⚠ При возобновлении работы удостоверьтесь, что на трубах, кране и карбюраторе нет утечек бензина.

7.3 ПРОВЕРКА УРОВНЯ, ЗАПРАВКА, СЛИВ МОТОРНОГО МАСЛА

ПРИМЕЧАНИЕ Тип масла, которое необходимо использовать, указан в руководстве по эксплуатации двигателя.

ВАЖНО Машина поставляется пользователю без моторного масла.

ВАЖНО Следуйте всем указаниям, изложенным в руководстве по эксплуатации двигателя.

7.3.1 Проверка уровня / заправка

⚠ Проверяйте уровень масла каждый раз перед использованием машины.

- Проверьте уровень моторного масла: согласно точным указаниям, изложенным в руководстве двигателя, уровень должен находиться между отметками MIN и MAX на щупе для контроля уровня масла (Рис. 26).

⚠ Не заливайте слишком много масла, это может вызвать перегрев двигателя. Если уровень масла выше отметки "MAX", отлейте масло до достижения допустимого уровня.

7.3.2 Слив

⚠ Моторное масло может быть очень горячим, если его сливают сразу после выключения двигателя. Поэтому дайте двигателю остыть несколько минут перед сливом масла.

Заменяйте моторное масло через интервалы, указанные в руководстве по эксплуатации двигателя.

Выполните следующие действия:

• **Тип "I":**

1. Расположите машину на ровной поверхности.
2. Расположите емкость для сбора под трубкой-удлинителем (рис. 28.A).
3. Держите трубку-удлинитель (рис. 28.A) в неподвижном положении и отвинтите сливную пробку (рис. 28.B).
4. Соберите масло в емкость.
5. Вновь установите пробку слива (рис. 28.B), и удостоверьтесь в правильном расположении внутренней прокладки (рис. 28.C).
6. Затяните ее до упора, держа трубку-удлинитель (рис. 28.A) в неподвижном положении.
7. Уберите пролившееся масло.

• **Тип "II":**

1. Отвинтите пробку для заливки (рис. 28.A).
2. Установите трубочку (рис. 28.B) на шприц (рис. 28.C) и введите ее в отверстие до упора.
3. При помощи шприца (рис. 28.C) втяните все моторное масло, принимая во внимание, что для полного опорожнения требуется повторить это действие несколько раз.

• **Тип "III":**

1. Расположите машину на ровной поверхности.
2. Поставьте емкость для сбора под трубкой-удлинителем (рис. 28.A).

3. Нажмите на шплинт (рис. 28.В);
4. Отсоедините трубку-удлинитель от опоры, наклоняя её вниз;
5. Согните трубку-удлинитель и слейте масло в подходящую емкость.
6. Подсоедините трубку-удлинитель (рис. 28.А) к опоре (рис. 28.С) перед заливкой масла.
7. Уберите пролившееся масло.

ВАЖНО *Сдайте масло на утилизацию в соответствии с действующим законодательством.*

7.4 КОЛЕСИКИ, ЗАЩИЩАЮЩИЕ ГАЗОН ОТ РАЗРЫВОВ

Различные положения установки колесиков позволяют выдерживать безопасное расстояние "Н" между краем режущего узла и поверхностью почвы (рис. 17.А; рис. 18.А). Отрегулировать положение колесиков, защищающих от повреждения верхнего слоя почвы, чтобы оно подходило для степени неровности грунта.

 Эту операцию необходимо всегда выполнять с обоими колесиками, расположив их на одном уровне, **КОГДА ДВИГАТЕЛЬ И РЕЖУЩИЕ ПРИСПОСОБЛЕНИЯ ВЫКЛЮЧЕНЫ.**

а. только для моделей с боковой разгрузкой

Чтобы изменить положение:

1. отвинтить и снять винт (рис. 17.В)
2. установить колесико (рис. 17.А) с проставкой (рис. 17.С) в отверстие, соответствующее требуемой высоте
3. затянуть до упора винт (рис. 17.В) в гайке (рис. 17.Д).

б. только для моделей с задним сбором

Чтобы изменить положение:

1. отвинтить гайку (рис. 18.В) и извлечь стержень (рис. 18.С).
2. установить колесико (рис. 18.А) в требуемое положение
3. вновь установить стержень (Рис. 18.С), чтобы его головка (рис. 18.С) была обращена к внутренней части машины
4. затянуть до упора гайку (рис. 18.В).

7.5 ОЧИСТКА

После каждого использования чистите машину согласно приведенным ниже указаниям.

7.5.1 Очистка машины

- Очистите машину снаружи, промыв пластмассовые части кузова губкой, смоченной водой и моющим средством, действуя очень осторожно, чтобы не замочить двигатель, детали электрооборудования и электронную плату, установленную под приборной доской.
- Для предотвращения опасности возгорания очистите двигатель, глушитель, отсек батареи от остатков травы, листьев или излишков смазки.

ВАЖНО *При мойке кузова и двигателя никогда не используйте пистолеты для подачи воды под давлением и агрессивные жидкости!*

ВАЖНО *Не мойте трансмиссию, когда она горячая. При мойке трансмиссии никогда не используйте пистолеты для подачи воды под давлением.*

7.5.2 Очистка выбросного канала (только для моделей с задним сбором)

В случае засорения выбросного канала необходимо:

1. снять контейнер для сбора травы или защиту заднего выброса;
2. удалить скопившуюся траву, работая со стороны выходного отверстия канала.

7.5.3 Очистка контейнера для сбора травы (только для моделей с задним сбором)

1. Опорожните контейнер для сбора травы
2. Встряхните его, чтобы очистить от остатков травы и земли
3. Снова установите контейнер и выполните промывку внутренней части режущего узла (пункт 7.4.4-а), после которой демонтируйте, опорожните контейнер, промойте и положите его в место, где он сможет быстро высохнуть.

7.5.4 Очистка режущего узла

Тщательно очищайте режущий узел для удаления всех остатков травы или засохшей земли.

⚠ Во время очистки режущего узла работайте на расстоянии от людей и животных.

а. Очистка внутренней части

Промывку внутренней части

режущего узла и выбросного канала необходимо осуществлять на твердой поверхности в следующих условиях:

- контейнер для сбора травы или защита заднего выброса должны быть установлены (только для моделей с задним сбором);
 - боковой желоб для выброса должен быть установлен (только для моделей с боковой разгрузкой);
 - оператор должен сидеть;
 - установите режущий узел в положение «1»;
 - двигатель должен работать
 - трансмиссия должна быть в нейтральном положении
 - режущие приспособления должны быть включены
- Подсоединяйте по очереди трубку подачи воды к специальным штуцерам (рис. 29.А; рис. 30.А), позволив воде течь в течение нескольких минут через каждый из них, пока режущие приспособления находятся в движении.

ВАЖНО Чтобы не ставить под угрозу исправность электромагнитного сцепления:

- избегайте попадания масла в сцепление;
- не направляйте струю воды под высоким давлением непосредственно на узел сцепления;
- не чистите сцепление бензином.

б. Очистка наружной части

⚠ В целях поддержания оптимального уровня эффективности и безопасности машины необходимо, чтобы на верхней части режущего узла не скапливались засохшие комки земли и травы.

Для очистки верхней части режущего узла:

- полностью опустите режущий узел (положение «1»);
- продуйте струей сжатого воздуха через отверстия в правом и левом защитных приспособлениях (рис. 29; рис. 30).

7.6 БАТАРЕЯ

Чрезвычайно важно выполнять тщательное техобслуживание батареи, чтобы обеспечить ей долгий срок службы. Батарею вашей машины необходимо обязательно заряжать в следующих случаях:

- перед использованием машины в первый раз после ее покупки;
- перед каждым длительным простоем машины (более 30 дней) (пункт 9);
- перед вводом в эксплуатацию после длительного простоя.

Прочитайте и внимательно следуйте процедуре зарядки, описанной в руководстве, прилагаемом к батарее. В случае, если процедура не соблюдается или батарею не заряжают, ее элементы могут получить необратимые повреждения. Разряженную батарею **необходимо** зарядить как можно скорее.

ВАЖНО Зарядку необходимо осуществлять при помощи устройства с постоянным напряжением. Другие системы зарядки могут нанести батарее необратимые повреждения.

- Машина снабжена соединителем (рис. 31.А) для зарядки, который необходимо подсоединить к соответствующему соединителю специального поддерживающего зарядного устройства, входящего в комплектацию (если предусмотрено) или поставляемого по требованию (пункт 15.2).

ВАЖНО Этот соединитель необходимо использовать исключительно для подсоединения поддерживающего зарядного устройства, предусмотренного изготовителем. При его использовании:

- следовать указаниям, изложенным в соответствующей инструкции по эксплуатации;
- следовать указаниям, изложенным в руководстве по эксплуатации батареи.

7.7 КРЕПЕЖНЫЕ ГАЙКИ И ВИНТЫ

- Следите за тем, чтобы гайки и винты были затянуты, для уверенности в том, что машина всегда безопасна при работе.

8. ВНЕОЧЕРЕДНОЕ ТЕХНИЧЕСКОЕ

ОБСЛУЖИВАНИЕ

8.1 РЕКОМЕНДАЦИИ ДЛЯ ОБЕСПЕЧЕНИЯ ВАШЕЙ БЕЗОПАСНОСТИ

! *Необходимо немедленно обратиться к дистрибьютору или в специализированный сервисный центр, если будут выявлены сбои в работе:*

- тормоза,
- включения и выключения режущих приспособлений,
- включения привода в движении вперед или на заднем ходу.

8.2 РЕЖУЩИЙ УЗЕЛ / РЕЖУЩИЕ ПРИСПОСОБЛЕНИЯ

8.2.1 Выравнивание положения режущего узла

Для равномерной стрижки газона необходимо, чтобы режущий узел был хорошо отрегулирован (рис. 32). В случае неравномерной стрижки проверьте давление в шинах (пункт 6.3.1). Если этого недостаточно для получения равномерной стрижки, свяжитесь с вашим дистрибьютором для выполнения выравнивания режущего узла.

8.2.2 Режущие приспособления

Плохо заточенное режущее приспособление выдирает траву и приводит к пожелтению газона.

! *Все выполняемые на режущих приспособлениях операции (демонтаж, заточка, балансировка, ремонт, монтаж и/или замена) являются сложными и требуют специальных навыков, помимо использования соответствующего инструмента; в целях безопасности, они должны всегда выполняться в специализированном сервисном центре.*

! *Заменяйте поврежденные, искривленные или изношенные режущие приспособления и винты всем блоком для сохранения балансировки.*

ВАЖНО *Целесообразно производить замену режущих приспособлений в паре, особенно в случае существенных различий в степени износа.*

ВАЖНО *Всегда используйте оригинальные режущие приспособления, имеющие код, указанный в таблице "Технические характеристики".*

Учитывая развитие гаммы продукции, режущие приспособления, указанные в таблице "Технические характеристики", могут со временем быть заменены другими, с аналогичными характеристиками взаимозаменяемости и безопасности в работе.

8.3 ЗАМЕНА ПЕРЕДНИХ / ЗАДНИХ КОЛЕС

8.3.1 Подготовительные операции

ВАЖНО *Используйте подходящее подъемное устройство, например, домкрат-пантограф.*

Перед заменой колес выполните следующие операции:

- Снимите все дополнительное оборудование.
- Расположите машину на твердой и ровной поверхности, чтобы она была в устойчивом положении.
- Включите стояночный тормоз;
- Выключите двигатель;
- Извлеките ключ;
- Установите домкрат в точке подъема рядом с заменяемым колесом (пункт 8.3.2; пункт 8.3.3).
- Проверьте, что домкрат в точности перпендикулярен земле.

8.3.2 Выбор и установка домкрата на задние колеса

Расположите деревянные клинья (рис. 33.А) у основания колеса (рис. 33.В), которое расположено сбоку от заменяемого колеса (рис. 33.С).

Для моделей с задним сбором:

- Максимальная возможная высота сложенного домкрата 110 мм. (рис. 33).
- Установите домкрат под задней пластиной (рис. 34.А), на расстоянии 180 мм от края.

Для моделей с боковой разгрузкой:

- Максимальная возможная высота сложенного домкрата 110 мм. (рис. 35).
- Расположите домкрат под задней осью, в точке, указанной на рисунке (рис. 36.А).

ПРИМЕЧАНИЕ *Домкрат, установленный, как описано в данном пункте, позволяет поднять только то колесо, которое требует замены.*

8.3.3 Выбор и установка домкрата на передние колеса

1. Расположите деревянные клинья (рис. 37.А) у основания колеса (рис. 37.В), которое расположено сзади от заменяемого колеса (рис. 37.С).
2. Максимальная возможная высота сложенного домкрата 110 мм.
3. Положите на домкрат (рис. 38.А) квадратную деревянную прокладку (рис. 38.В) с сечением около 10 x 10 см.

ПРИМЕЧАНИЕ *Деревянная прокладка позволяет избежать повреждения передней оси.*

4. Поднимите домкрат, чтобы прокладка упиралась в раму и в части конструкции (рис. 38.С).

ПРИМЕЧАНИЕ *На этом этапе рукой придерживайте прокладку в равновесии на домкрате.*

ПРИМЕЧАНИЕ *Установленный таким образом домкрат позволяет поднять всю переднюю ось.*

8.3.4 Замена колеса

ВАЖНО *Проверьте, что во время подъема машина остается в устойчивом и неподвижном положении. Если вы заметите, что что-то идет не так, немедленно опустите домкрат, проверьте и устраните возможные проблемы, а затем снова поднимите домкрат.*

1. Снимите крышку (рис. 39.А).
2. Поднимите машину, насколько требуется, чтобы беспрепятственно извлечь колесо.
3. При помощи отвертки извлеките эластичное кольцо (рис. 39.В) и шайбу буртика (рис. 39.С);
4. Снимите колесо, подлежащее замене.
5. Нанесите на ось (рис. 39.Д) консистентную смазку.
6. Установите запасное колесо.
7. вновь аккуратно установите шайбу буртика и эластичное кольцо.

ВАЖНО *Проверьте, что задние колеса одинаковой высоты (рис. 40.А) и разница наружных диаметров двух колес (рис. 40.В) не превышает 8-10 мм. В противном случае*

необходимо отрегулировать соосность режущих приспособлений в сборе в авторизованном сервисном центре, а то стрижка травы получится неровной.

8.3.5 Ремонт или замена шин

Используются бескамерные шины «Tubeless», поэтому замену или ремонт в случае прокола шины необходимо осуществлять в специализированном шиномонтаже, согласно процедуре, предусмотренной для этого типа автопокрышек.

8.4 ЭЛЕКТРОННАЯ ПЛАТА

Электронная плата - это устройство, расположенное под приборной доской, которое управляет всеми предохранительными устройствами машины.

8.4.1 Защитное устройство платы (только для моделей с задним сбором)

- Электронная плата расположена под приборной доской и снабжена самовосстанавливающей защитой, которая размыкает цепь в случае сбоев электрооборудования (гл. 14).

8.4.2 Плавкий предохранитель для защиты платы (только для моделей с боковой разгрузкой)

- Электронная плата расположена под приборной доской и снабжена плавким предохранителем, который размыкает цепь в случае сбоев электрооборудования или короткого замыкания (гл. 14).

8.5 ЗАМЕНА ПРЕДОХРАНИТЕЛЯ

В машине имеется несколько предохранителей (рис. 41.А) разного номинала, их назначение и характеристики указаны ниже:

- Предохранитель номиналом 10 А = используется для защиты главных и силовых цепей электронной платы, его срабатывание приводит к остановке машины и, только в моделях с задним сбором, также к полному выключению индикатора на приборной доске (пункт 5.11)
- Предохранитель номиналом 25 А = используется для защиты цепи зарядки, его срабатывание проявляется в усиливающейся

разрядке батареи, которая приводит к трудностям при запуске.
Номинал предохранителя указан на самом предохранителе.

ВАЖНО Перегоревший предохранитель необходимо всегда заменять на предохранитель такого же типа и с таким же номиналом, ни в коем случае нельзя заменять его на предохранитель с другим номиналом.

В случае, если не удается устранить причину срабатывания, свяжитесь со своим дистрибьютором.

8.6 ЗАМЕНА ЛАМП

8.6.1 Тип "I" - Лампы накаливания

- Лампы (18 Вт) вставляются в штыковое соединение патрона, который можно снять, поворачивая его против часовой стрелки при помощи клещей (рис. 42)

8.6.2 Тип "II" - Светодиодные лампы

- Отвинтите прижимную шайбу (рис. 42.A) и снимите соединитель (рис. 42.B). Снимите светодиодную подсветку (рис. 42.C), прикрепленную винтами (рис. 42.D).

8.7 ЗАДНЯЯ ОСЬ

- Она является закрытым неразъемным блоком и не требует технического обслуживания; она заправлена неразбавляемой смазкой, которую нет необходимости менять или пополнять.

9. ХРАНЕНИЕ

В случае, если машина будет храниться более 30 дней, необходимо:

1. Дать двигателю остыть.
2. Отсоединить провода батареи и хранить ее в прохладном и сухом месте.
3. Опорожнить бак от топлива (пункт 7.2.2) и следовать указаниям, изложенным в руководстве по эксплуатации двигателя.
4. Тщательно почистить машину.
5. Проверить, что машина не имеет повреждений. Если необходимо, свяжитесь с авторизованным сервисным центром.
6. Храните машину:
 - с опущенным режущим узлом

- в сухом помещении
- защищенном от погодного воздействия
- по возможности, накройте машину чехлом (пункт 15.4)
- вне досягаемости детей.
- удостоверьтесь, что вы убрали ключи и инструмент, использовавшиеся для обслуживания.

В момент возобновления работы на машине:

- удостоверьтесь, что на трубках, кране и карбюраторе нет утечек бензина
- подготовьте машину, как описано в главе "6. Использование машины".

10. ПЕРЕМЕЩЕНИЕ И ТРАНСПОРТИРОВКА

- При перемещении машины необходимо:
 - отключить режущее приспособление;
 - установить режущий узел на максимальную высоту;
 - выключить двигатель;
- При перевозке машины на автотранспорте или прицепе необходимо:
 - пользоваться специальными платформами с соответствующей грузоподъемностью, шириной и длиной;
 - погрузить машину с выключенным двигателем, без ключа зажигания, который необходимо извлечь из соответствующего гнезда, без водителя и исключительно толканием, привлекая соответствующее количество людей;
 - закрыть кран подачи топлива (если он предусмотрен);
 - опустить режущий узел;
 - включить стояночный тормоз;
 - расположить ее таким образом, чтобы она ни для кого не представляла опасности;
 - прочно прикрепить ее к транспортному средству тросами или цепями для того, чтобы избежать опрокидывания, которое может вызвать повреждение и утечку топлива.

11. СЕРВИСНОЕ ОБСЛУЖИВАНИЕ И РЕМОНТ

В этом руководстве изложены все указания, необходимые для управления машиной и для правильного выполнения основных операций технического обслуживания, которое должен выполнять пользователь. Для выполнения всех действий по регулировке и обслуживанию,

не описанных в этом руководстве, обращайтесь к Вашему дистрибьютору или в специализированный сервисный центр, располагающий подготовленным персоналом и оборудованием, необходимыми для правильного выполнения работы, поддержания уровня безопасности и восстановления первоначального состояния машины. Операции, выполненные в неподходящих для этого структурах или неквалифицированными людьми, приводят к аннулированию всех видов гарантии и снимают с изготовителя всю ответственность и обязательства.

- Только авторизованные сервисные центры могут выполнять гарантийный ремонт и обслуживание.
- Авторизованные сервисные центры используют только оригинальные запасные части. Оригинальные запасные части и дополнительное оборудование были специально разработаны для машин данного типа.
- Использование неоригинальных запасных частей и дополнительного оборудования не утверждено Изготовителем; использование неоригинальных запасных частей и дополнительного оборудования снижает уровень безопасности машины, а также снимает с изготовителя все обязательства и ответственность.
- Рекомендуется раз в год возводить машину в авторизованный сервисный центр для обслуживания, ухода и проверки исправности предохранительных устройств.

12. УСЛОВИЯ ГАРАНТИИ

Гарантия покрывает все дефекты материалов и изготовления. Пользователь должен будет скрупулезно следовать всем указаниям, изложенным в приложенной документации. Гарантия не покрывает ущерб, вызванный:

- Недостаточным ознакомлением с сопроводительной документацией.
 - Невнимательностью.
 - Неправильными или неразрешенными эксплуатацией и монтажом.
 - Использованием неоригинальных запчастей.
 - Использованием дополнительных приспособлений, не поставленных или не утвержденных Изготовителем.
- Гарантия также не распространяется на:
- Естественный износ таких расходных материалов, как приводные ремни, фары, колеса, ножи, предохранительные болты и провода.
 - Естественный износ.
 - Двигатели. На них распространяются гарантии изготовителей двигателей с соответствующими условиями.

Права покупателя защищает законодательство его страны. Настоящая гарантия никак не ограничивает прав покупателя, предусмотренных законами его страны.

13. ТАБЛИЦА ТЕХНИЧЕСКОГО ОБСЛУЖИВАНИЯ

В поля сбоку вы можете занести дату и количество часов работы, после которых были выполнены эти операции.

Операция	Периодичность (час)	Выполнено (Дата или часы)					Примечания
МАШИНА							
Проверка безопасности / Проверка органов управления	Каждый раз перед использованием						пункт 6.2

* Ознакомьтесь с информацией, изложенной в руководстве по эксплуатации двигателя, чтобы получить полный список с указанием периодичности.

** Свяжитесь с вашим дистрибьютором при первых признаках неполадки.

*** Операция, которая должна быть выполнена через вашего дистрибьютора или в специализированном сервисном центре

**** Общую смазку всех шарнирных соединений следует проводить каждый раз перед длительным простоем машины.

Операция	Периодичность (час)	Выполнено (Дата или часы)					Примечания
Контроль давления в шинах	Каждый раз перед использованием						пункт 6.1.3
Монтаж/проверка защитных приспособлений на выпускном отверстии	Каждый раз перед использованием						пункт 6.1.4
Общая очистка и проверка	Каждый раз после работы						пункт 7.4
Проверка наличия повреждений на машине. Если необходимо, свяжитесь с авторизованным сервисным центром.	Каждый раз после работы						-
Уровень заряда батареи	Перед длительным хранением						пункт 7.5
Проверка всех креплений	25						
Проверка крепления и заточки режущих приспособлений	25						***
Проверка приводного ремня	25						***
Проверка ремня привода режущих приспособлений	25						***
Проверка и регулировка тормоза	25						***
Проверка и регулировка привода	25						***
Проверка включения и торможения режущего приспособления	25						***
Общая смазка	25						****
Замена режущих приспособлений	100						***
Замена приводного ремня	-						** / ***
Замена ремня привода режущих приспособлений	-						** / ***
ДВИГАТЕЛЬ							
Проверка уровня / заправка топливом	Каждый раз перед использованием						пункт 7.2
Проверка уровня / заправка моторным маслом	Каждый раз перед использованием						пункт 7.3
Замена моторного масла	...						*
Проверка и чистка воздушного фильтра	...						*
Замена воздушного фильтра	...						*
Проверка бензофильтра	...						*
Замена бензофильтра	...						*
Проверка и чистка контактов свечи	...						*
Замена свечи	...						*

* Ознакомьтесь с информацией, изложенной в руководстве по эксплуатации двигателя, чтобы получить полный список с указанием периодичности.

** Свяжитесь с вашим дистрибьютором при первых признаках неполадки.

*** Операция, которая должна быть выполнена через вашего дистрибьютора или в специализированном сервисном центре

**** Общую смазку всех шарнирных соединений следует проводить каждый раз перед длительным простоем машины.

14. ВЫЯВЛЕНИЕ НЕПОЛАДОК

НЕПОЛАДКА	ВОЗМОЖНАЯ ПРИЧИНА	УСТРАНЕНИЕ
1. Когда ключ находится в положении «ХОД», индикатор остается выключенным (только для моделей с задним сбором)	Срабатывание защиты электронной платы по следующим причинам:	Установить ключ в положение «ОСТАНОВ» и выявить причину неполадки:
	батарея плохо подсоединена	проверить соединения (пункт 4.4)
	не соблюдена полярность выводов батареи	проверить соединения (пункт 4.4).
	батарея полностью разряжена	зарядить батарею (пункт 7.5)
	перегоревший предохранитель	заменить предохранитель (10 А) (пункт 8.5).
	плата влажная	высушить теплым воздухом
2. После установки ключа в положение "ПУСК" индикатор начинает мигать и электрический стартер не вращается (только для моделей с задним сбором)	не соблюдены условия запуска	удостовериться, что выполняются необходимые условия (пункт 6.2.2)
3. После установки ключа в положение "ПУСК" включается, но электрический стартер не вращается (только для моделей с задним сбором)	недостаточно заряженная батарея	зарядить батарею (пункт 7.5)
	неисправность пускового реле	обратитесь к вашему дистрибьютору
4. После установки ключа в положение "ПУСК" электрический стартер не вращается (только для моделей с боковой разгрузкой)		Установить ключ в положение «ОСТАНОВ» и выявить причину неполадки:
	не соблюдены условия запуска	удостовериться, что выполняются необходимые условия (пункт 6.2.2)
	батарея плохо подсоединена	проверить соединения (пункт 4.4)
	не соблюдена полярность выводов батареи	проверить соединения (пункт 4.4)
	батарея полностью разряжена	зарядить батарею (пункт 7.5)
	перегоревший предохранитель	заменить предохранитель (10 А) (пункт 8.5).
	плата влажная	высушить теплым воздухом
	неисправность пускового реле	обратитесь к вашему дистрибьютору
5. После установки ключа в положение «ПУСК» стартер вращается, но двигатель не заводится	недостаточно заряженная батарея	зарядить батарею (пункт 7.5)
	отсутствие притока бензина	проверить уровень в баке (пункт 7.2.1)
		открыть кран (если он предусмотрен) (пункт 6.4)
		проверить бензиновый фильтр
неполадки зажигания	проверить крепление колпачка свечи	
		проверить чистоту и правильное расстояние между электродами

Если после выполнения описанных выше действий неполадки не исчезли, свяжитесь с вашим дистрибьютором.

НЕПОЛАДКА	ВОЗМОЖНАЯ ПРИЧИНА	УСТРАНЕНИЕ
6. Затрудненное включение или неравномерная работа двигателя	проблемы в карбюраторе	очистить или заменить воздушный фильтр
		опорожнить бак и залить свежий бензин
		проверить и в случае необходимости заменить бензиновый фильтр
7. Снижение эффективности двигателя во время скашивания	слишком большая скорость движения относительно высоты скашивания	снизить скорость движения и/или увеличить высоту скашивания (пункт 6.5.4)
8. Двигатель выключается во время работы	срабатывание предохранительных устройств	удостовериться, что выполняются необходимые условия (пункт 6.2.2)
	плавкий предохранитель перегорел из-за короткого замыкания или сбоя электрооборудования (только для моделей с боковой разгрузкой)	Найдите и устраните причины сбоя, чтобы избежать повторения отключения. Заменить предохранитель (10 А) (пункт 8.5). Если сбой будет повторяться, свяжитесь с вашим дистрибьютором
9. Двигатель выключается во время работы, и индикаторная лампочка выключается (только для моделей с задним сбором)	Срабатывание защиты электронной платы по следующим причинам:	Установить ключ в положение "ОСТАНОВ", подождать несколько секунд, чтобы подача тока в сети возобновилась автоматически и:
	не соблюдена полярность выводов батареи	проверить соединения (пункт 4.4)
	сбой в работе регулятора зарядки батареи	проверить соединения батареи (пункт 4.4)
	короткое замыкание	проверить наличие батареи
10. Режущие приспособления не включаются или не останавливаются мгновенно при их выключении	неисправности в системе включения сцепления	обратитесь к вашему дистрибьютору
11. Неравномерное скашивание и некачественный сбор травы (только для моделей с задним сбором)	режущий узел не расположен параллельно относительно земли	проверьте давление в шинах (пункт 6.3.1) выровнять положение режущего узла относительно земли (пункт 8.2.1)
	неэффективность режущих приспособлений	обратитесь к вашему дистрибьютору
	слишком большая скорость движения относительно высоты скашиваемой травы	снизить скорость движения и/или поднять режущий узел (пункт 6.5.4) подождать, когда трава высохнет
	засорение канала	снять контейнер для сбора травы и опорожнить канал (пункт 7.4.2)
12. Неравномерное скашивание (только для моделей с боковой разгрузкой)	режущий узел не расположен параллельно относительно земли	проверьте давление в шинах (пункт 6.3.1) выровнять положение режущего узла относительно земли (пункт 8.2.1)
	неэффективность режущих приспособлений	обратитесь к вашему дистрибьютору
13. Чрезмерная вибрация во время работы	режущий узел заполнен травой	прочистить режущий узел (пункт 7.4.4)
	режущие приспособления не сбалансированы или их крепление ослаблено	обратитесь к вашему дистрибьютору
	ослабленные крепления	проверить и затянуть крепежные винты двигателя и шасси

Если после выполнения описанных выше действий неполадки не исчезли, свяжитесь с вашим дистрибьютором.

НЕПОЛАДКА	ВОЗМОЖНАЯ ПРИЧИНА	УСТРАНЕНИЕ
14. Нестабильное или неэффективное торможение	тормоз не отрегулирован правильно	обратитесь к вашему дистрибьютору
15. Движение рычагами, недостаточная тяга привода на подъеме, тенденция скольжения машины в боковой занос	проблемы с ремнем или устройством включения	обратитесь к вашему дистрибьютору
16. При включенном двигателе, нажимая на педаль привода, машина не двигается (модели с гидростатической трансмиссией)	рычаг разблокировки в положении разблокированной трансмиссии	установите его в положение включенной трансмиссии (пункт 5.13)
17. Машина начинает аномально вибрировать и/или ударилась о посторонний предмет	части машины повреждены или ослаблены	остановите машину и извлеките ключ зажигания
		выявите наличие возможных повреждений
		проверьте, нет ли ослабленных частей и затяните их
		обратитесь в специализированный сервисный центр для выполнения проверок, замены и ремонта

Если после выполнения описанных выше действий неполадки не исчезли, свяжитесь с вашим дистрибьютором.

15. ДОПОЛНИТЕЛЬНОЕ ОБОРУДОВАНИЕ

15.1 КОМПЛЕКТ ДЛЯ МУЛЬЧИРОВАНИЯ

Тонко измельчает скошенную траву и оставляет ее на газоне (рис. 43.A1; рис. 43.A2).

15.2 ПОДДЕРЖИВАЮЩЕЕ ЗАРЯДНОЕ УСТРОЙСТВО

Позволяет поддерживать батарею в состоянии готовности в периоды простоя, обеспечивая оптимальный уровень зарядки и более длительный срок службы батареи (рис. 43.B).

15.3 ПРИЦЕПНОЕ УСТРОЙСТВО

Для буксировки небольшого прицепа (рис. 43.C).

15.4 ТКАНЕВЫЙ ЧЕХОЛ

Защищает машину от пыли, когда она не используется (рис. 43.D)

15.5 КОМПЛЕКТ ЗАЩИТЫ ЗАДНЕГО ВЫБРОСА

Предназначен для использования вместо контейнера для сбора травы, если сбор травы не требуется (рис. 43.E). *(Только для моделей с задним сбором).*

15.6 ЦЕПИ ПРОТИВОСКОЛЬЖЕНИЯ 18''

Улучшают сцепление задних колес с грунтом на заснеженных участках и позволяют использовать снегоочистительное оборудование (рис. 43.F).

15.7 КОЛЕСА ДЛЯ ГРЯЗИ / СНЕГА 18"

Улучшают тяговые характеристики на снегу и на грязи.

15.8 ПРИЦЕП

Для перевозки оборудования и других предметов, в рамках допустимых пределов нагрузки (рис. 43.H)

15.9 РАЗБРАСЫВАТЕЛЬ

Для разбрасывания соли или удобрений (рис. 43.I).

15.10 САДОВЫЙ КАТОК

Предназначен для уплотнения грунта после посева или для приглаживания травы (рис. 43.J).

15.11 ШНЕКОРОТОРНЫЙ СНЕГООЧИСТИТЕЛЬ

Для уборки снега и сгребания убранного снега по бокам (рис. 43.K).

15.12 СБОРЩИК ТРАВЫ И ЛИСТЬЕВ

Предназначен для сбора травы и листьев с заросших травой участков (рис. 43.L).



OBSAH

1. VŠEOBECNÉ INFORMÁCIE	2	6.6 Zastavenie	15
2. BEZPEČNOSTNÉ POKYNY	2	6.7 Po použití	16
3. OBOZNÁMENIE SA SO STROJOM	5	7. RIADNA ÚDRŽBA	16
3.1 Popis stroja a určené použitie	5	7.1 Všeobecné informácie	16
3.2 Výstražné symboly	5	7.2 Doplnenie paliva / vyprázdnenie palivovej nádrže	16
3.3 Identifikačný štítok	6	7.3 Kontrola, doplnenie a vypúšťanie oleja motora	17
3.4 Hlavné časti	6	7.4 antiskalповacie kolieska	17
4. MONTÁŽ	7	7.5 Čistenie	18
4.1 Jednotlivé časti pre montáž	7	7.6 Akumulátor	19
4.2 Montáž volantu	7	7.7 Fixačné skrutky a matice	19
4.3 Montáž sedadla	8	8. MIMORIADNA ÚDRŽBA	19
4.4 Montáž a pripojenie akumulátora	8	8.1 Odporúčania na zaistenie bezpečnosti 19	
4.5 Montáž predného nárazníka	8	8.2 Montážny celok kosiach zariadení / kosiace zariadenia	19
4.6 Montáž vychyl'ovača bočného vyhadzovania (len pri modeloch s bočným vyhadzovaním)	8	8.3 Výmena Predných / zadných kolies... 20	
4.7 Montáž bočných výstuží montážneho celku kosiach zariadení (len pri modeloch s bočným vyhadzovaním, ak sú súčasťou)	8	8.4 Elektronická karta	21
4.8 Montáž a dokončenie zadnej dosky (len pri modeloch so zadným zberom)	8	8.5 Výmena poistky	21
5. OVLÁDACIE PRVKY	9	8.6 Výmena žiarovky	21
5.1 Prepínač s kľúčom	9	8.7 Zadná náprava	21
5.2 Ovládací prvok plynu	9	9. SKLADOVANIE	21
5.3 Páka parkovacej brzdy	9	10. MANIPULÁCIA A PREPRAVA	22
5.4 Pedál spojky / brzdy (mechanická prevodovka)	9	11. SERVISNÁ SLUŽBA A OPRAVY	22
5.5 Radiaca páka (mechanická prevodovka)	10	12. ZÁRUČNÉ PODMIENKY	22
5.6 Brzdový pedál (hydrostatická prevodovka)	10	13. TABUĽKA ÚDRŽBY	23
5.7 Pedál náhonu (hydrostatická prevodovka)	10	14. IDENTIFIKÁCIA PORÚCH	24
5.8 Páka odistenia hydrostatickej prevodovky (hydrostatická prevodovka)	10	15. PRÍSLUŠENSTVO	26
5.9 Ovládací prvok zariadenia a vyradenia kosiach zariadení	10	15.1 Súprava pre "mulčovanie"	26
5.10 Tlačidlo podmieňovacieho signálu kosenia pri spätnom chode	10	15.2 Udržiavacia nabíjačka akumulátora	26
5.11 Páka nastavenia výšky kosenia	11	15.3 Súprava ťažného zariadenia	26
5.12 Kontrolka a zariadenie pre akustickú signalizáciu (len pri modeloch so zadným zberom)	11	15.4 Krycia plachta	26
5.13 Páka na preklopenie zberného koša (ak je súčasťou; len pri modeloch so zadným zberom)	11	15.5 Súprava ochranného krytu zadného vyhadzovania	26
6. POUŽITIE STROJA	11	15.6 Snehové reťaze 18"	26
6.1 Prípravné úkony	11	15.7 Kolesá do blata / snehu 18"	26
6.2 Bezpečnostné kontroly	12	15.8 Príviesny vozík	26
6.3 Použitie stroja na svahoch	13	15.9 Posypávač	27
6.4 Štartovanie	13	15.10 Valec pre valcovanie trávy	27
6.5 Pracovná činnosť	13	15.11 Snehová radlica	27
		15.12 Zberač lístia a trávy	27

1. VŠEOBECNÉ INFORMÁCIE

1.1 AKO ČITAŤ NÁVOD

V návode sa nachádzajú niektoré mimoriadne dôležité odseky ohľadne bezpečnosti alebo funkčnosti stroja; stupeň dôležitosti je označený symbolmi s nasledujúcim významom:

POZNÁMKA alebo **DÔLEŽITÁ INF.**

Upresňuje alebo bližšie vysvetľuje niektoré už predtým uvedené informácie, s cieľom vyhnúť sa poškodeniu stroja a spôsobeniu škôd.

Symbol  poukazuje na nebezpečenstvo. Nedodržanie uvedeného varovania môže spôsobiť poranenie obsluhy alebo tretích osôb a/alebo škody na majetku.

.....
: Odseky zvýraznené s rámcikom tvoreným :
: sivými bodkovanými čiarami označujú :
: charakteristiky voliteľného príslušenstva, :
: ktoré nie je súčasťou všetkých modelov :
: zdokumentovaných v tomto návode. :
: Skontrolujte, či je konkrétna charakteristika :
: súčasťou požadovaného modelu. :
:.....

Všetky výrazy "predný", "zadný", "pravý" a "ľavý" sú ponímané z pohľadu sediacej obsluhy.

1.2 ODKAZY

1.2.1 Obrázky

Obrázky v tomto návode sú očíslované 1, 2, 3, atď.

Časti uvedené na obrázkoch sú označené písmenami A, B, C, atď.

Odkaz na časť C na obrázku 2 má nasledovnú formu: "Pozri obr. 2.C" alebo jednoducho "(obr. 2.C)".

Uvedené obrázky sú len orientačné. Skutočné diely sa môžu líšiť od zobrazených.

1.2.2 Názvy

Návod je rozdelený do kapitol a odsekov. Názov odseku "2.1 Inštrukciá" je podnázvom "2. Bezpečnostné pokyny". Odkazy na názvy a odseky sú uvedené prostredníctvom skratky kap. alebo ods. a príslušného čísla. Príklad: "kap. 2" alebo "ods. 2.1"

2. BEZPEČNOSTNÉ POKYNY

2.1 INŠTRUKTÁŽ

 **Oboznámte sa s ovládacími prvkami stroja a so správnym spôsobom jeho použitia. Naučte sa rýchlo zastaviť motor. Neuposlúchnutie upozornení a pokynov môže spôsobiť požiar a/alebo vážne ublíženie na zdraví.**

- Nikdy nedovoľte, aby stroj používali deti alebo osoby, ktoré nie sú dokonale oboznámené s pokynmi na jeho použitie. Miestne zákony môžu určiť minimálny vek užívateľa.
- Stroj nesmiete nikdy používať, ak ste unavený, ak sa necítite dobre, alebo v prípade, ak ste užíli lieky, drogy, alkohol alebo iné látky znižujúce reflexy a pozornosť.
- Neprevádzajte deti ani iné osoby.
- Majte na pamäti, že obsluha alebo užívateľ sú zodpovední za nehody a nepredvídané udalosti voči iným osobám a ich majetku. Zhodnotenie možných rizík pri práci na zvolenom teréne patrí do zodpovednosti užívateľa, ktorý je tiež zodpovedný za prijatie všetkých dostupných opatrení na zabezpečenie vlastnej bezpečnosti a tiež bezpečnosti iných osôb, zvlášť na svahoch, nerovnom, klzkom a nestabilnom teréne.
- V prípade, ak stroj postúpíte alebo požičiate iným osobám, uistite sa, že sa užívateľ oboznámil s pokynmi na použitie, uvedenými v tomto návode.

2.2 PRÍPRAVNÉ ÚKONY

Osobné ochranné prostriedky (OOP)

- Používajte vhodný odev, odolnú pracovnú protišmykovú obuv a dlhé nohavice. Nepracujte bosí alebo v otvorených sandáloch. Používajte chrániče sluchu.
- Nemajte na sebe šály, plášte, náhrdelníky, náramky, odev s voľnými časťami alebo odev so šnúrkami alebo kravatu a akékoľvek visiace alebo voľné doplnky všeobecne, pretože by sa mohli zachytiť do stroja alebo do predmetov a materiálov, ktoré sa nachádzajú na pracovisku.
- Dlhé vlasy vhodným spôsobom zopnite.

Pracovný priestor / Stroj

- Dôkladne prezrite celý pracovnú plochu a odložte z nej všetko, čo by mohlo byť vymrštené strojom, alebo by mohlo poškodiť kosiace zariadenie /otáčajúce sa súčasti (kamene, vetvy, železné drôty, kosti, atď.).

Spaľovací motor: palivo

⚠ NEBEZPEČENSTVO! Palivo je vysoké horľavé.

- Palivo skladujte na bezpečnom mieste, v homologovaných nádobách určených pre toto použitie, v dostatočnej vzdialenosti od zdrojov tepla alebo voľného plameňa.
- Nádoby a priestor pre skladovanie benzínu nechávajú očistené od zvyškov trávy, lístia alebo nadmerného mazacieho tuku.
- Nenechávajú nádoby na pohonné látky v dosahu detí.
- Nefajčite počas plnenia alebo doplňovania paliva, ani pri inej manipulácii s palivom.
- Palivo doplňujte s použitím lievika, a to výhradne na otvorenom priestore.
- Vyhnite sa vdychovaniu výparov paliva.
- Neodkladajte uzáver palivovej nádržky a nedoplňujte palivo pri zapnutom motore, alebo ak je motor príliš teplý.
- Uzáver palivovej nádržky otvárajte pomaly a nechajte postupne uniknúť vnútorný tlak.
- Nepribližujte sa k hrdlu palivovej nádrže s otvoreným ohňom, kvôli kontrole jej obsahu.
- Ak dôjde k úniku paliva, neštartujte motor, ale presuňte stroj z miesta, kde došlo k úniku paliva a kým sa rozliate palivo nevyparí a pary sa nerozptýlia, zabráňte možnosti vzniku požiaru.
- Okamžite vyčistite všetky stopy po palive vyliatom na stroj alebo na zem.
- Vždy nasadte na pôvodné miesto a riadne dotiahnite uzáver palivovej nádrže a nádoby na palivo.
- Neuvádzajte stroj do činnosti na mieste, kde bolo doplňané palivo; motor môže byť naštartovaný minimálne 3 metre od miesta, kde sa doplňovalo palivo.
- Zamedzte kontakt paliva s oblečením, pokiaľ sa tak stane, pred spustením motora sa prezlečte.

2.3 POČAS POUŽITIA

Pracovný priestor

- Nespúšťajte motor v uzavretých priestoroch, kde sa môžu hromadiť nebezpečné výpary oxidu uhoľnatého. Štartovanie musí prebiehať na otvorenom a dobre vetranom priestore! Pamätajte vždy na to, že výfukové plyny sú jedovaté.
- Počas štartovania stroja nesmerujte výfuk a tým aj výfukové plyny voči horľavým materiálom.
- Nepoužívajte stroj v prostredí s rizikom výbuchu, v prostredí s horľavými kvapalinami, plynmi alebo prachom. V elektrických kontaktoch alebo pri

mechanickom trení môžu vznikáť iskry, ktoré môžu zapáliť prach alebo výpary.

- Pracujte len pri dennom svetle alebo pri dobrom umelom osvetlení.
- Zabezpečte, aby sa v pracovnom priestore nenachádzali osoby, deti a zvieratá. Je potrebné, aby boli deti pod dohľadom dospelých osoby.
- Nepracujte, ak je tráva mokrá, v daždi a pri riziku búrky, hlavne ak je pravdepodobný výskyt bleskov.
- Venujte mimoriadnu pozornosť nepravidelnostiam terénu (hrbole, priekopy), svahom, skrytým nebezpečenstvám a prítomnosti prípadných prekážok, ktoré by mohli obmedzovať viditeľnosť.
- Venujte veľkú pozornosť blízkosti zrázov, priekop alebo medzí. Keď jedno z kolies prejde za okraj, alebo keď okraj poklesne, stroj sa môže prevrátiť.
- Venujte pozornosť svahovitému terénu, ktorý vyžaduje mimoriadnu pozornosť, aby sa zabránilo prevráteniu alebo strate kontroly nad strojom. Hlavné dôvody straty kontroly nad strojom sú:
 - Nedostatočná príľnavosť kolies
 - Príliš vysoká rýchlosť
 - Nevhodný spôsob brzdenia
 - Nevhodné použitie stroja
 - Nedostatočné znalosti o možných dôsledkoch jazdy pri zlých podmienkach terénu
 - Nesprávne použitie stroja v úlohe ťažného vozidla.

Pravidlá správania sa

- Počas jazdy a počas pracovnej činnosti sa nerozptýľujte a zostaňte náležite sústredení.
- Buďte opatrní pri použití spätného chodu alebo pohybe dozadu. Pred spätným chodom i počas neho sa presvedčte, či v ceste nestoja žiadne prekážky.
- Keď ťaháte náklad alebo používate ťažké prídavné zariadenia, venujte pozornosť nasledujúcim pokynom:
 - Na uchytenie ťažkých tyčí používajte len k tomu určené úchytné body;
 - vyhnite sa prudkému zatáčaniu; venujte pozornosť spätnému chodu;
 - v prípadoch uvedených v návode, použite vyrovnávacie závažie alebo závažie na kolesá.
- Venujte pozornosť použitiu zberných košov a príslušenstva, ktoré by mohlo narušiť stabilitu stroja, hlavne na svahoch.
- Udržujte ruky a chodidlá neustále v dostatočnej vzdialenosti od kosiaceho zariadenia, a to počas štartovania i počas použitia stroja.

- Upozornenie: Kosiace zariadenie sa otáča ešte pár sekúnd po jeho vyradení alebo po vypnutí motora.
- Venujte pozornosť montážnemu celku kosiaceho zariadenia s viac ako jedným kosiacim zariadením, pretože jedno otáčajúce sa kosiace zariadenie môže spôsobiť otáčanie ostatných kosiacich zariadení.
- Stále sa zdržujte v dostatočnej vzdialenosti od výstupného otvoru.
- Nedotýkajte sa častí motora, ktoré sa počas použitia ohrievajú. Hrozí riziko popálenia!
- Aby ste sa vyhli riziku vzniku požiaru, nenechávajte stroj zastavený so zapnutým motorom vo vysokom trávnom poraste.

! V prípade poškodenia alebo nehody počas pracovnej činnosti okamžite zastavte motor a oddiaľte stroj, aby sa zabránilo ďalším škodám; v prípade nehôd s ublížením na zdraví tretích osôb okamžite aplikujte postupy prvej pomoci najvhodnejšie pre danú situáciu a obráťte sa na Zdravotné Stredisko ohľadne potrebného ošetrenia. Odstráňte akúkoľvek sutinu, ktorá by mohla spôsobiť škody a poraniť osoby alebo zvieratá, ponechaných bez dozoru.

Obmedzenia použitia

- Nikdy nepoužívajte stroj, keď sú poškodené ochranné kryty, keď chýbajú alebo keď nie sú správne umiestnené (zberný kôš, ochranný kryt bočného vyhadzovania alebo ochranný kryt zadného vyhadzovania).
- Nepoužívajte stroj keď príslušenstvo/nástroje nie sú namontované v určených miestach.
- Nevypínajte, nevyradzujte a nedemontujte prítomné bezpečnostné prvky/mikrospínače ani ich nevyradzujte z činnosti.
- Nevystavujte stroj nadmernej námahe a nevykonávajte s malým strojom náročné práce; použitie vhodného stroja znižuje riziká a zlepšuje kvalitu práce.
- Tento stroj nie je homologizovaný pre použitie na verejných komunikáciách. Môže byť používaný (v zmysle Dopravných predpisov) iba na súkromných pozemkoch, mimo verejnej dopravy.

2.4 ÚDRŽBA A SKLADOVANIE

Vykonávanie pravidelnej údržby a správneho skladovania zaisťuje zachovanie bezpečnosti stroja a úrovne jeho výkonnosti.

Údržba

- Nikdy nepoužívajte stroj, ktorý ma opotrebované alebo poškodené časti.

- Chybné alebo opotrebované časti musia byť nahradené a nikdy nesmú byť opravované.
- Aby sa znížilo riziko vzniku požiaru, pravidelne kontrolujte, či nedochádza k úniku oleja a/alebo paliva.
- Počas nastavovania stroja si dávajte pozor, aby vám neuviazli prsty medzi pohybujúce sa kosiace zariadenie a pevné časti stroja.

! Úroveň hluku a vibrácií, uvedené v tomto návode, predstavujú maximálne hodnoty počas použitia stroja. Nevyvážený kosiaci prvok, príliš vysoká rýchlosť pohybu a nedostatočná údržba výrazne ovplyvňujú akustické emisie a vibrácie. Preto je potrebné prijať preventívne opatrenia na odstránenie možných škôd, spôsobených vysokým hlukom a namáhaním v dôsledku vibrácií; vykonávajte pravidelnú údržbu stroja, používajte chrániče sluchu a popri pracovnej činnosti si doprajte oddych.

Skladovanie

- Neumiestňujte stroj s palivom v palivovej nádrži do miestnosti so silným zdrojom tepla, ktoré by mohlo byť príčinou vzniku iskry alebo by mohlo spôsobiť zapálenie výparov paliva.
- Kvôli zníženiu rizika požiaru nenechávajte nádoby s odpadovými materiálmi vo vnútri miestnosti.

2.5 OCHRANA ŽIVOTNÉHO PROSTREDIA

Ochrana životného prostredia musí predstavovať významný a prioritný aspekt použitia stroja, v prospech civilného občianskeho spolunažívania a prostredia, v ktorom žijeme.

- Dbajte na to, aby ste pri používaní stroja nerušili vašich susedov. Stroj používajte vo vhodnom čase (nie skoro ráno alebo neskoro večer, kedy by to mohlo rušiť iné osoby).
- Dôkladne dodržujte miestne normy pre likvidáciu obalov, olejov, paliva, filtrov, opotrebovaných súčastí alebo akýchkoľvek látok so silným dopadom na životné prostredie; tieto odpady nesmú byť odhodené do bežného odpadu, ale musia byť separované a odovzdané do príslušných zberných stredísk, ktoré zabezpečia recykláciu materiálov.
- Dôsledne dodržujte miestne predpisy pre likvidáciu odpadového materiálu.
- Pri vyradovaní stroja z prevádzky ho nenechávajte voľne v prírode, ale obráťte sa na zberné stredisko v súlade s platnými miestnymi predpismi.

3. OBOZNÁMENIE SA SO STROJOM

3.1 POPIS STROJA A URČENÉ POUŽITIE

Jedná sa o kosačku so sediacou obsluhou.

Stroj je vybavený motorom, ktorý uvádza do činnosti kosiace zariadenie, chránené ochranným krytom, a prevodovkou, ktorá zabezpečuje pohyb stroja.

Stroj je vybavený zadným náhonom.

Zadná náprava môže byť vybavená:

- mechanickou prevodovkou s 5 rýchlostnými stupňami pre jazdu dopredu a jedným rýchlostným stupňom pre spätný chod.
- hydrostatickou prevodovkou s nekonečne variabilnými rýchlostnými stupňami pre jazdu dopredu a pre spätný chod ("Hydro").

Užívateľ je schopný obsluhovať stroj a používať hlavné ovládacie prvky tak, že vždy zostane sedieť na mieste vodiča.

Bezpečnostné prvky namontované na stroji zaisťujú zastavenie motora a kosiaceho zariadenia v priebehu niekoľkých sekúnd. (6.2.2).

3.1.1 Určené použitie

Tento stroj bol navrhnutý a vyrobený pre kosenie trávy.

Vo všeobecnosti je možné povedať, že tento stroj je určený pre:

- v prípade série MP 84 / MP 98:
 1. kosenie trávy a jej zber do zberného koša;
 2. kosenie trávy a jej vyhadzovanie na zem zo zadnej časti;
 3. kosenie trávy, jej posekanie nadrobno a jej ponechanie na teréne (mulčovanie).
- v prípade série SD 98 / 108:
 4. kosenie trávy a jej vyhadzovanie zbokú;
 5. kosenie trávy, jej posekanie nadrobno a jej ponechanie na teréne (mulčovanie).

Použitie špeciálneho príslušenstva, ktoré je určené Výrobcom ako originálna výbava, alebo použitie voliteľného príslušenstva, umožňuje vykonať túto pracovnú činnosť v rôznych prevádzkových režimoch, ktoré sú ilustrované v tomto návode, alebo v pokynoch, ktoré sú dodávané spolu s konkrétnym príslušenstvom. Taktiež aplikácia prídavného zariadenia (ak je odporúčané Výrobcom) môže rozšíriť použitie o ďalšie funkcie v rámci obmedzení a podmienok uvedených v pokynoch, ktoré sú dodávané spolu s daným príslušenstvom.

3.1.2 Nevhodné použitie

- Akékoľvek iné použitie, ako je uvedené vyššie, môže byť nebezpečné a môže spôsobiť poranenie osôb a/alebo škody na majetku. Za nevhodné použitie sa považuje (napríklad, ale nielen):
 - preprava ďalších osôb, detí alebo zvierat, ktoré by mohli spadnúť a spôsobiť si tak vážne zranenia alebo ohroziť bezpečnosť jazdy;
 - ťahanie alebo tlačenie bremien bez použitia náležitého príslušenstva, určeného na ťahanie;
 - prechádzanie strojom po nestabilných, klzkých, zamrznutých, skalnatých alebo nesúvislých terénoch, mlákach alebo bažinách, kde nie je možné zhodnotiť pevnosť terénu;
 - uvedenie kosiaceho zariadenia do činnosti na miestach bez trávnatého porastu;
 - používanie stroja na zber lístia lebo sutiny.

DÔLEŽITÁ INF. *Nevhodné použitie stroja bude mať za následok zrušenie záruky a odmietnutie akejkoľvek zodpovednosti zo strany Výrobcu, pričom všetky následky za škody alebo za ublíženie na zdraví samotného užívateľa alebo tretích osôb bude znášať užívateľ.*

3.1.3 Druh užívateľov

Tento stroj je určený na pre spotrebiteľov – neprofesionálnych užívateľov. Je určený pre "domácich majstrov".

DÔLEŽITÁ INF. *Stroj musí byť používaný jediným členom obsluhy.*

3.2 VÝSTRAŽNÉ SYMBOLY

Na stroji sú uvedené rôzne symboly (obr. 2). Ich funkciou je pripomenúť obsluhu chovanie, ktoré je potrebné dodržiavať, aby ho používala s potrebnou pozornosťou a opatrnosťou. Význam jednotlivých symbolov:



Upozornenie: Pred použitím stroja si prečítajte pokyny.



Upozornenie: Pred vykonaním akejkoľvek údržby alebo opravy vyberte kľúč a prečítajte si pokyny.



Nebezpečenstvo! Vymršťovanie predmetov: Nepracujte bez namontovaného ochranného krytu zadného vyhadzovania alebo zberného koša. (len pri modeloch so zadným zberom)



Nebezpečenstvo! Vymršťovanie predmetov: Nepracujte bez namontovaného vychýľovača bočného vyhadzovania. (len pri modeloch s bočným vyhadzovaním)



Nebezpečenstvo! Vymršťovanie predmetov: Udržujte osoby v bezpečnej vzdialenosti



Nebezpečenstvo! Prevrátenie stroja: Nepoužívajte tento stroj na svahoch so sklonom väčším ako 10°



Nebezpečenstvo! Amputácie: Uistite sa, že deti sa nachádzajú v bezpečnej vzdialenosti od stroja, keď je motor zapnutý



Riziko porezania. Pohybujúce sa kosiace zariadenia. Nikdy nekladajte ruky ani nohy do priestoru uloženia kosiacich zariadení.



Upozornenie! Zdržte sa v dostatočnej vzdialenosti od horúcich povrchov.

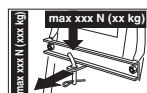

Pri použití súpravy ťažného zariadenia neprekračujte dovolené zaťaženie uvedené na štítku a dodržujte bezpečnostné pokyny.



Upozornenie! Na umývanie prevodovky nikdy nepoužívajte tlakové trysky.

DÔLEŽITÁ INF. Poškodené výstražné štítky alebo výstražné štítky, ktoré sa stali nečitateľnými, je potrebné vymeniť. Požiadajte o nové štítky vo vašom autorizovanom servisnom stredisku.

3.3 IDENTIFIKAČNÝ ŠTÍTOK

Na identifikačnom štítku sú uvedené tieto údaje (obr. 1):

1. Úroveň akustického výkonu

2. Označenie zhody CE
3. Rok výroby
4. Výkon a prevádzkové otáčky motora
5. Model stroja
6. Typ stroja
7. Výrobné číslo
8. Hmotnosť stroja s prázdnuou nádržou v kg
9. Názov a adresa Výrobcu
10. Typu náhonu:
11. Kód výrobu

Identifikačné údaje stroja prepíšte do príslušných polí štítku uvedenom na zadnej strane obalu.

DÔLEŽITÁ INF. Identifikačné údaje uvedené na identifikačnom štítku výrobku používajte zakaždým, keď sa obrátite na autorizovanú dielňu.

DÔLEŽITÁ INF. Příklad vyhlásenia o zhode sa nachádza na poslednej strane návodu.

3.4 HLAVNÉ ČASTI

Stroj je zložený z niekoľko základných častí, ktoré plnia nasledujúce funkcie (obr. 1):

- Montážny celok kosiacich zariadení:** jedná sa o celok tvorený ochranným krytom, pod ktorým sa nachádzajú rotačné kosiace zariadenie.
- Kosiace zariadenia:** Sú to prvky určené na kosenie trávy; lopatky umiestnené na ich koncoch napomáhajú k nasmerovaniu odseknutej trávy smerom k vyhadzovaciemu kanálu.
- Vychýľovač bočného vyhadzovania:** tvorí bezpečnostný ochranný kryt a zabraňuje vymršteniu cudzích predmetov, ktoré boli prípadne zachytené kosiacími zariadeniami, ďaleko za stroj (len pri modeloch s bočným vyhadzovaním).
- Vyhadzovací kanál:** jedná sa o spojovací prvok medzi kosiacími zariadeniami a zberným košom (len pri modeloch so zadným zberom).
- Zberný kôš:** Okrem zberu pokosenej trávy, plní tiež funkciu bezpečnostnú a to tak, že zabraňuje vymršteniu cudzích predmetov, ktoré sa dostanú medzi kosiace zariadenia, ďaleko za stroj (len pri modeloch so zadným zberom).
- Ochranný kryt zadného vyhadzovania (k dispozícii ako voliteľné príslušenstvo):** Môže byť namontovaný namiesto zberného koša, a zabraňovať tak vymršťovaniu prípadných cudzích predmetov, ktoré sa dostali medzi nože, ďaleko za stroj (len pri modeloch so zadným zberom).

- G. Sedadlo vodiča:** je to pracovné miesto pre obsluhu a je vybavené senzorom, ktorý signalizuje prítomnosť vodiča, kvôli aktivovaniu príslušných bezpečnostných zariadení.
- H. Akumulátor:** Dodáva energiu potrebnú na naštartovanie motora; jeho parametre a pokyny na použitie sú popísané v samostatnom návode.
- I. Motor:** Služi na pohon kosiacích zariadení a tiež náhonu kolies; jeho technické parametre a pokyny na použitie sú popísané v samostatnom návode.
- J. Predný nárazník:** poskytuje ochranu predným časťami stroja.
- K. Volant:** slúži na ovládanie natočenia predných kolies.

4. MONTÁŽ

⚠ Bezpečnostné pokyny, ktoré je potrebné dodržiavať, sú popísané v kap. 2. Dôsledne dodržujte uvedené pokyny, aby ste sa vyhli vážnym rizikám a nebezpečenstvu.

Zo skladovacích a prepravných dôvodov nie je stroj kompletne zmontovaný priamo vo výrobnom závode. Pre jeho uvedenie do prevádzky je potrebné rozbalit jednotlivé časti a zmontovať ich podľa nasledujúcich pokynov.

⚠ Vybalenie a dokončenie montáže musí byť vykonané na rovnom, pevnom povrchu, s dostatočným priestorom na manipuláciu so strojom a obalom, vždy s využitím vhodných nástrojov. Nepoužívajte stroj skôr, než vykonáte pokyny oddielu "MONTÁŽ".

4.1 JEDNOTLIVÉ ČASTI PRE MONTÁŽ

V obale sa nachádzajú aj komponenty pre montáž, uvedené v zozname, v nasledujúcej tabuľke:

	Popis
1	Volant
2	Kryt palubnej dosky a komponenty montáže volantu
3	Sedadlo vodiča
4	Akumulátor
5	Predný nárazník
6	Antiskalповacie kolieska
7	Koš s príslušným spojovacím materiálom pre montáž a súvisiacim návodom (<i>len pri modeloch so zadným zberom</i>)

8	Spodná časť zadnej dosky, držiaky koše a súvisiace príslušenstvo pre dokončenie a montáž (<i>len pri modeloch so zadným zberom</i>)
9	Vychyl'ovač bočného vyhadzovania (<i>len pri modeloch s bočným vyhadzovaním</i>)
10	Bočné výstuže montážneho celku kosiacích zariadení (<i>len pri modeloch s bočným vyhadzovaním, ak sú súčasťou</i>).
11	Vrecúško s: - návodom a dokumentami; - spojovacím materiálom pre montáž sedadla; - výbava pre montáž vychyl'ovača bočného vyhadzovania (<i>len pri modeloch s bočným vyhadzovaním</i>) - spojovacie skrutky pre káble akumulátora - 2 kľúče zapalovania - 1 náhradnú poistku s hodnotou 10 A

4.1.1 Rozbalenie

- Opatrne otvorte obal a venujte pozornosť zabráneniu straty jednotlivých častí.
- Prečítajte si dokumentáciu, ktorá sa nachádza v škatuli, vrátane tohto návodu.
- Vyberte zo škatule všetky nenamontované súčasti.
- Vyberte stroj z obalu za dodržania nižšie uvedených opatrení:
 - premiestnite kosiace zariadenia do maximálnej výšky (ods. 5.10), aby sa zabránilo jeho poškodeniu pri zostupe stroja zo základnej palety;
 - Spusťte stroj zo základnej palety.

.....
 Pri modeloch s hydrostatickou prevodovkou
 presuňte páku odistenia zadného
 náhonu do polohy odpovedajúcej
 jeho odistenia (ods. 5.13).

4.2 MONTÁŽ VOLANTU

- Umiestnite stroj na vodorovnú plochu a vyrovnajte predné kolesá.
- Namontujte náboj (obr. 3.A) na hriadeľ (obr. 3.B), pričom dbajte, aby došlo k správne nasunutiu kolíka (obr. 3.C) do uloženia v náboji.
- Namontujte kryt prístrojovej dosky (obr. 3.D) zasunutím siedmych zacvakávacích úchytov do príslušných uložení.
- Namontujte volant (obr. 3.E) na náboj (obr. 3.A) tak, aby boli priečky obrátené smerom k sedadlu.
- 5a. Len pri volante typu "I"** - Vložte dištančný člen (obr. 3.F) a pripojte volant spojovacím materiálom (obr. 3.G) z výbavy, podľa uvedeného postupu.

- 5b. **Len pri volante typu "II"** - Pripevnite volant spojovacím prvkom (obr. 3.F, 3.G) z výbavy podľa uvedeného postupu.
6. Aplikujte kryt volantu (obr. 3.H) jeho zacvaknutím do príslušného uloženia.

4.3 MONTÁŽ SEDADLA

Namontujte sedadlo (obr. 4.A) na dosku (obr. 4.B) s použitím skrutiek (obr. 4.C).

4.4 MONTÁŽ A PRIPOJENIE AKUMULÁTORA

Akumulátor (obr. 5.A) je uložený pod sedadlom a je prichytený pružinou (obr. 5.B).

1. S použitím skrutiek z príslušenstva pripojte naznačeným spôsobom najprv červený kábel (obr. 5.C) ku kladnému pólu (+) a následne čierny kábel (obr. 5.D) k zápornému pólu (-).
2. Namažte svorky silikónovým mazacím tukom a dbajte pritom na správne umiestnenie ochrannej krytky červeného kábla (obr. 5.E).

DÔLEŽITÁ INF. *Dbajte na to, aby bol akumulátor stále úplne nabitý. Pri jeho nabíjaní sa riadte pokynmi uvedenými v samostatnom návode k akumulátoru.*

DÔLEŽITÁ INF. *Abyste sa vyhli aktivácii ochrany elektronickej karty, v žiadnom prípade sa nepokúšajte štartovať motor, ak nie je akumulátor úplne nabitý!*

4.5 MONTÁŽ PREDNÉHO NÁRAZNÍKA

- 1a. **Len pri nárazníku typu "I"** - Namontujte predný nárazník (obr. 6.A) na spodnú časť rámu (obr. 6.B) pomocou štyroch skrutiek (obr. 6.C).
- 1b. **Len s nárazníkom typu "II"**
1. Namontujte dva držiaky (obr. 6.A) a (obr. 6.B) na spodnú časť rámu (obr. 6.C), pričom dodržte smer montáže, ktorý je uvedený na obrázku: R = pravý; L = ľavý.
 2. dotiahnite na doraz skrutky (obr. 6.D)
 3. Pripevnite predný nárazník (obr. 6.E) k držiakom (obr. 6.A) a (obr. 6.B) prostredníctvom skrutiek (obr. 6.F) a matíc (obr. 6.G).

4.6 MONTÁŽ VYCHÝLOVAČA BOČNÉHO VYHADZOVANIA (LEN PRI MODELOCH S BOČNÝM VYHADZOVANÍM)

1. Zvnútra vychýlovača bočného vyhadzovania (obr. 7.A) namontujte pružinu (obr. 7.B),

- zasunutím koncovej časti (obr. 7.B.1) do otvoru a jej pootočením tak, aby boli pružina (obr. 7.B.2) i koncová časť (obr. 7.B.2) riadne uložené v príslušných uloženiach.
2. Umiestnite vychýlovač bočného vyhadzovania (obr. 7.A) do priestoru držiakov (obr. 7.C) montážneho celku kosiaciach zariadení a pomocou skrutkovača otočte druhú koncovú časť (obr. 7.B.2) pružiny (obr. 7.B) tak, aby sa dostala na vonkajšiu stranu vychýlovača bočného vyhadzovania.
 3. Zasuňte čap (obr. 7.D) do otvorov v držiakoch (obr. 7.C) a vo vychýlovači bočného vyhadzovania tak, aby prechádzal vnútrom závitov pružiny (obr. 7.B), až do úplného vysunutia dierovanej koncovej časti s otvormi z najvnútornejšieho držiaka.
 4. Zasuňte závlačku (obr. 7.E) do otvoru (obr. D.1) čapu (obr. 7.D) a otočte čap o potrebný uhol do polohy, v ktorej bude možné ohnúť dve koncové časti (obr. 7.E.1) závlačky (pomocí klieští), aby sa nemohli vyviecť a spôsobiť vysunutie čapu (obr. 7.D).

⚠ Uistite sa, že pružina pracuje správne, stabilným pridržením vychýlovača bočného vyhadzovania v zníženej polohe, a že je čap dostatočne zasunutý, bez možnosti náhodného vysunutia.

DÔLEŽITÉ *Pri modeloch s možnosťou bočného vyhadzovania: uistite sa, že je ochranný kryt bočného vyhadzovania (obr. 13.A) v zníženej polohe a že je zaistený bezpečnostnou pákou (obr. 13.B).*

DÔLEŽITÉ *Pred demontážou alebo vykonaním úkonov údržby vychýlovača zatlačte bezpečnostnú páku (obr. 14.B) a zdvihnite ochranný kryt bočného vyhadzovania (obr. 14.A) tak, aby bolo možné vykonať demontáž.*

POZNÁMKA *Pri demontáži vychýlovača postupujte v opačnom poradí úkonov ako pri jeho montáži.*

4.7 MONTÁŽ BOČNÝCH VÝSTUŽÍ MONTÁŽNEHO CELKU KOSIACICH ZARIADENÍ (LEN PRI MODELOCH S BOČNÝM VYHADZOVANÍM, AK SÚ SÚČASŤOU).

Dokončíte montáž montážneho celku kosiaciach zariadení namontovaním bočných výstuží na jeho profil prostredníctvom príslušného spojovacieho materiálu (obr. 8)

4.8 MONTÁŽ A DOKONČENIE ZADNEJ DOSKY (LEN PRI MODELOCH SO ZADNÝM ZBEROM)

1. Namontujte obidva spodné strmene (obr. 9.A) a (obr. 9.B), pričom dodržte smer montáže, uvedený na obrázku, upevnite ich skrutkami (obr. 9.C) a maticami (obr. 9.D) a dotiahnite na doraz.
2. Odmontujte dve skrutky (obr. 9.H), ktoré budú použité následne.
3. Zmontujte spodnú časť (obr. 9.E) zadnej dosky a pripevnite ju k spodným konzolám skrutkami (obr. 9.F) a maticami (obr. 9.G) bez toho, aby ste ich úplne dotiahli.
4. Dokončíte upevnenie spodnej časti (obr. 9.E) zadnej dosky na doraz; zaskrutkujte dve predtým odmontované stredové skrutky (obr. 9.H) a dotiahnite ich na doraz (obr. 9.I).
5. Dotiahnite na doraz dve spodné matice (obr. 9.G).
6. Zasuňte páku (obr. 9.J) signalizátora naplnenia zberného koša do uloženia (obr. 9.K) a zatlačte ju nadol, až po zacvaknutie.
7. Namontujte dva držiaky zberného koša (obr. 9.L) a (obr. 9.M), pričom dodržte smer montáže uvedený na obrázku a pripevnite ich skrutkami (obr. 9.N) a pružnými podložkami (obr. 9.O) a dotiahnite ich na doraz.

5. OVLÁDACIE PRVKY

5.1 PREPÍNAČ S KLÚČOM

Tento kľúč slúži na zapnutie / vypnutie stroja a svetlometov (ak sú súčasťou).

Má štyri polohy (obr. 10.A):



1. Poloha zastavenia. Po prepnutí kľúča do tejto polohy dôjde k okamžitému vypnutiu stroja.



2. Poloha zapnutia svetlometov (ak sú súčasťou). Po naštartovaní motora je možné zapnúť svetlomety prepnutím kľúča do tejto polohy. Pre ich vypnutie prepnete kľúč späť do polohy chodu stroja.



3. Poloha chodu. Všetky pomocné obvody sú aktivované.



4. Poloha štartovania. Slúži na zapnutie štartéra a na naštartovanie stroja. Po uvoľnení kľúča v polohe štartovania dôjde automaticky k jeho návratu do polohy chodu.

5.2 OVLÁDACÍ PRVOK PLYNU

Reguluje počet otáčok motora.

V závislosti na type motora existujú 2 typy ovládacích prvkov plynu:

A. Druh "I" so samostatným ovládacím prvkom Sýtiča (obr. 10.E + obr. 10.E.1)

B. Druh "II" (obr. 10.E)

Uvedené polohy odpovedajú:



1. Ovládacímu prvku Sýtiča - pre štartovanie za studena. Používa sa pre štartovanie motora za studena. Poloha "SÝTIČ" slúži na obohatenie palivovej zmesi a je potrebné ju používať výhradne na dobu nevyhnutne potrebnú.



1. Maximálne otáčky motora. Používa sa vždy pri štartovaní stroja, počas činnosti a počas kosenia trávy.



2. Minimálne otáčky motora. Používa sa počas státia, keď je motor dostatočne zahriaty.

POZNÁMKA Pri presune zvolte polohu medzi označeniami «korytnačka» a «zajac».

5.3 PÁKA PARKOVACEJ BRZDY

Parkovacia brzda zabraňuje pohybu stroja po jeho zaparkovaní.

Jedná sa o páku s nasledujúcimi dvoma polohami (obr. 10.D):



1. Vyraďená brzda. Pre vyradenie brzd stlačte pedál (obr. 10.I). Páka sa automaticky vráti do polohy vyradenia brzd.



2. Brzda zaradená. Pre vyradenie parkovacej brzd stlačte na doraz pedál (obr. 10.I) a presuňte páku do polohy zaradenej brzd; po zdvihnutí nohy z pedálu, pedál zostane zablokovaný v polohe stlačenia.

5.4 PEDÁL SPOJKY / BRZDY (MECHANICKÁ PREVODOVKA)

Tento pedál plní dve funkcie (obr. 10.I):



1. v prvej časti dráhy slúži ako spojka a zaraďuje alebo vyraduje náhon na kolesá.

2. v druhej časti dráhy slúži ako brzda a pôsobí na zadné kolesá.

DÔLEŽITÁ INF. Dbajte na to, aby ste nedržali pedál spojky stlačený príliš dlho; vyhnete sa tak možnému prehriatiu a následnému poškodeniu prevodového remeňa.

POZNÁMKA Počas jazdy je vhodné nenechať nohu opretú o pedál.

5.5 RADIACA PÁKA (MECHANICKÁ PREVODOVKA)

Táto páka má sedem polôh (obr. 10.K):

1

1. Päť rýchlostných stupňov pre jazdu dopredu

⚠ **Zaradenie jazda dopredu je potrebné vykonávať až po úplnom zastavení stroja.**

2

3

4

5

N

2. Poloha neutrálu «N»

R

3. Spätný chod «R»

⚠ **Zaradenie spätného chodu je potrebné vykonávať až po úplnom zastavení stroja.**

Pre prechod z jedného rýchlostného stupňa na iný stlačte do polovice dráhy pedál (obr. 10.I) a presuňte páku podľa pokynov uvedených na štítiku.

5.6 BRZDOVÝ PEDÁL (HYDROSTATICKÁ PREVODOVKA)



Tento pedál uvádza do činnosti brzdu zadných kolies (obr. 10.I)

5.7 PEDÁL NÁHONU (HYDROSTATICKÁ PREVODOVKA)

Pomocou tohto pedálu sa zaraďuje náhon na kolesá a nastavuje sa rýchlosť stroja pri pohybe dopredu ako aj pri spätnom chode (obr. 10.J):



1. **Jazda dopredu.** Pre zaraďenie jazdy dopredu zatlačte špičkou nohy na prednú časť pedálu. Zvýšenie tlaku na pedál má za následok postupné zvýšenie rýchlosti stroja.



2. **Spätný chod.** Spätný chod sa zaraďuje tak, že podpätkom zatlačíte na zadnú časť pedálu.

⚠ **Zaradenie spätného chodu je potrebné vykonávať až po úplnom zastavení stroja.**

3. **Poloha neutrálu.** Po uvoľnení pedálu dôjde automaticky k jeho návratu do polohy neutrálu.

POZNÁMKA Ak bude pedál náhonu stlačený kvôli pohybu smerom dopredu alebo kvôli spätnému chodu pri zaradenej parkovacej brzde (obr. 10.D), dôjde k zastaveniu motora.

5.8 PÁKA ODISTENIA HYDROSTATICKEJ PREVODOVKY (HYDROSTATICKÁ PREVODOVKA)

Táto páka má dve polohy, označené na príslušnom štítiku a odpovedajúce (obr. 10.L):



1. **Zaradený náhon:** pre všetky podmienky použitia za jazdy i počas kosenia.



2. **Vyradený náhon:** výrazne obmedzuje námahu potrebnú pre ručné premiestnenie stroja pri vypnutom motore.

DÔLEŽITÁ INF. Aby ste sa vyhlí poškodeniu prevodovky, tento úkon musí byť vykonávaný len pri zastavenom motore, s pedálom (obr. 10.J) v polohe neutrálu.

5.9 OVLÁDACÍ PRVOK ZARADENIA A VYRADENIA KOSIACICH ZARIADENÍ

Vypínač v tvare hríbu umožňuje zaraďenie kosiacich zariadení prostredníctvom elektromagnetickej spojky (obr. 10.B):



1. **Zaradené kosiace zariadenia.** Potiahnutý vypínač v tvare hríbu



2. **Vyradené kosiace zariadenia.** Stlačený vypínač v tvare hríbu.
- Vyradením kosiacich zariadení dôjde súčasne k aktivácii brzdy, ktorá zastaví ich rotáciu v priebehu niekoľkých sekúnd.

POZNÁMKA Ak pri zaradení nožov nie sú dodržané príslušné bezpečnostné pokyny, dôjde k vypnutiu motora alebo k zabráneniu jeho opätovného naštartovania (viď odsek 6.2.2)

5.10 TLAČIDLO PODMIEŇOVACIEHO SIGNÁLU KOSENIA PRI SPÄTNOM CHODE



Po stlačení a pridržaní tlačidla (obr. 10.F) môžu zaradené kosiace zariadenia ustúpiť dozadu bez toho, aby spôsobili zastavenie motora.

5.11 PÁKA NASTAVENIA VÝŠKY KOSENIA

Prostredníctvom tejto páky sa vykonáva zdvíhanie a spúšťanie montážneho celku kosiacich zariadení, ktorý je možné nastaviť do 7 rôznych výšok kosenia (obr. 10.G).



Páka má sedem polôh označených na príslušnom štítku od «1» do «7», ktoré odpovedajú rovnakému počtu nastavení výšky kosenia v rozmedzí od 3 do 8 cm.



Pri presune páky z jednej polohy do druhej je potrebné posunúť páku do boku a znova ju zasunúť do jedného zo zárezov, odpovedajúcich príslušným polohám.

5.12 KONTROLKA A ZARIADENIE PRE AKUSTICKÚ SIGNALIZÁCIU (LEN PRI MODELOCH SO ZADNÝM ZBEROM)

- Kontrolka (obr. 10.C) sa rozsvieti, keď sa kľúč (obr. 10.A) nachádza v polohe «CHOD» a počas činnosti zostane stále rozsvietená.
- Keď kontrolka bliká znamená to, že nie je splnená niektorá z podmienok pre štartovanie motora (viď odsek 6.2.2).
- Akustický signál upozorňuje na naplnenie zberného koša (viď odsek 6.5.5).

5.13 PÁKA NA PREKLOPENIE ZBERNÉHO KOŠA (AK JE SÚČASŤOU; LEN PRI MODELOCH SO ZADNÝM ZBEROM)

Táto páka, ktorú je možné vytiahnuť z jej uloženia, umožňuje preklopením vyprázdniť zberný kôš, čím uľahčuje prácu obsluhu (obr. 10.H).

6. POUŽITIE STROJA

⚠ Bezpečnostné pokyny, ktoré je potrebné dodržiavať, sú popísané v kap. 2. Dôsledne dodržujte uvedené pokyny, aby ste sa vyhli vážnym rizikám a nebezpečenstvu.

6.1 PRÍPRAVNÉ ÚKONY

Pred zahájením pracovnej činnosti je nevyhnutné vykonať niektoré kontrolné a iné úkony pre zaistenie maximálnej bezpečnosti a účinnosti práce.

6.1.1 Doplnenie oleja a benzínu

DÔLEŽITÁ INF. Stroj je dodávaný bez motorového oleja a paliva.

Pred použitím stroja skontrolujte prítomnosť paliva a hladinu oleja (odsek 7.2, odsek 7.3). Ohľadom spôsobu a opatrení pri doplňovaní paliva a dolievania oleja si prečítajte uvedené pokyny (viď ods. 7.2, ods. 7.3) a návod k motoru.

6.1.2 Nastavenie sedadla

Na nastavenie polohy sedadla je potrebné uvoľniť štyri upevňovacie skrutky (obr. 11.A) a posunúť sedadlo pozdĺž drážok v držiaku. Po nastavení požadovanej polohy dotiahnite všetky štyri skrutky (obr. 11.A) na doraz.

6.1.3 Tlak v pneumatikách

Správny tlak vzduchu v pneumatikách je nevyhnutnou podmienkou na zabezpečenie dokonalého vyrovnanie montážneho celku kosiacich zariadení, a tým aj na dosiahnutie rovnomerného kosenia trávnikára.

1. Odskrutkujte ochranné krytky
2. Pripojte ventily k prívodu stlačeného vzduchu, vybavenému tlakomerom (obr. 12).
3. Nastavte tlak na hodnoty uvedené v tabuľke "Technické parametre".

6.1.4 Príprava stroja pre pracovnú činnosť

POZNÁMKA Tento stroj umožňuje kosenie trávnikov rôznymi spôsobmi; pred zahájením pracovnej činnosti je vhodné pripraviť stroj podľa toho, aký spôsob kosenia chcete použiť.

a. Príprava pre kosenie a bočné vyhadzovanie trávy (len pri modeloch s bočným vyhadzovaním):

- Vždy sa uistite, že vnútorná pružina vychyľovača (obr. 13.A) a bezpečnostná páka (obr. 13.B, 14.B) fungujú správnym

spôsobom tak, aby ho stabilne udržiavali v zníženej polohe.

b. Príprava na kosenie a zber trávy do zberného koša (len pri modeloch so zadným zberom)

- Uchytíte zberný kôš (obr. 15.A) do držiakov (obr. 15.B) a vystredíte ho voči zadnej doske. Vystredenie je zabezpečené použitím pravého držiaku v úlohe bočnej opory.
- Uistite sa, či je dolná rúrka ústia zberného koša zachytená o príslušnú západku (obr. 15.C).

c. Príprava na kosenie trávy a jej vyhadzovanie dozadu (len pri modeloch so zadným zberom)

- V prípade, ak by ste chceli pracovať bez zberného koša, je vám k dispozícii ako voliteľné príslušenstvo súprava ochranného krytu zadného vyhadzovania (obr. 16; kap. 15.5), ktorú je potrebné pripevniť na zadnú dosku podľa príslušných pokynov.

d. Príprava pre kosenie trávy a jej posekanie nadrobno

- Ak by ste chceli kosiť trávu tak, že ju pokosíte nadrobno a necháte ju ležať na trávniku, je k dispozícii súprava pre mulčovanie (obr. 15.1), ktorú je potrebné upevniť podľa príslušných pokynov.

6.1.5 Nastavenie polohy antiskalповacích koliesok

Úlohou antiskalповacích koliesok je znížiť riziko vytrhávania trávneho porastu, spôsobené ľahkým zavadením okraja montážneho celku kosiacich zariadení o nerovný terén. Umiestnite kolieska uvedeným spôsobom (ods. 7.4).

6.2 BEZPEČNOSTNÉ KONTROLY

Vykonajte nasledujúce bezpečnostné kontroly a overte, či výsledky zodpovedajú údajom uvedeným v tabuľkách.

 **Bezpečnostní kontroly vykonajte pred každým použitím.**

6.2.1 Celková bezpečnostná kontrola

Predmet	Výsledok
Akumulátor	Žiadne poškodenie jeho plášťa, veka alebo svoriek

Ochranný kryt zadného vyhadzovania, zberného koša	Neporušené. Žiadne poškodenie. Sú namontované správne.
Ochranný kryt bočného vyhadzovania, nasávacía mriežka	Neporušená. Žiadne poškodenie. Je namontovaná správne
Zariadenie karburátora a pripojenia.	Žiadny únik.
Elektrické káble.	Nedotknutá kompletná izolácia. Žiadne mechanické poškodenie.
Okruh oleja.	Žiadny únik. Žiadne poškodenie.
Prejdite so strojom dopredu a dozadu a zaraďte polohu neutrálu/ uvoľnite pedál náhonu (ods. 5.5; ods. 5.7)	Stroj spomalí a zastaví sa
Zošliapnite brzdový pedál (ods. 5.4; odsek 5.6)	Stroj sa zastaví
Skúšobné riadenie	Žiadna poruchová vibrácia. Žiadny neobvyklý zvuk
Bezpečnostné prvky	Zasahujú spôsobom popísaným v ods. 6.2.2

6.2.2 Kontrola bezpečnostných prvkov

Bezpečnostné zariadenia reagujú podľa dvoch kritérií:

- zabránenie naštartovaniu motora, ak nie sú dodržané všetky bezpečnostné podmienky;
- zastavenie motora pri nedodržaní ktorejkoľvek z bezpečnostných podmienok.

Úkon	Výsledok
1. prevodovke v "neutráli"; 2. vyradené kosiace zariadenia; 3. sediacia obsluha.	Motor je možné naštartovať
obsluha opustí sedadlo	Motor sa zastaví v nasledujúcich prípadoch
dôjde k zdvihnutiu zberného koša alebo k odloženiu ochranného krytu zadného vyhadzovania pri zaradených kosiacich zariadeniach (len pri modeloch so zadným zberom)	Motor sa zastaví v nasledujúcich prípadoch
pri zaradení parkovacej brzdy bez vyradenia kosiacich zariadení	Motor sa zastaví v nasledujúcich prípadoch
pri aktivácii zmeny rýchlostného stupňa alebo pedálu náhonu pri zaradenej parkovacej brzde	Motor sa zastaví v nasledujúcich prípadoch

Úkon	Výsledok
pri aktivácii spätného chodu pri zarazených kosiaciach zariadeniach, bez stlačenia tlačidla podmienovacieho príkazu (ods. 5.9)	Motor sa zastaví v nasledujúcich prípadoch

⚠ *Ked' sa ktorýkoľvek z výsledkov odlišuje od informácií uvedených v nasledujúcich tabuľkách, nepoužívajte stroj! Obráťte sa na stredisko servisnej služby kvôli vykonaniu potrebných kontrol a prípadnej opravy.*

DÔLEŽITÁ INF. *Majte na pamäti, že pri nedodržaní bezpečnostných podmienok bezpečnostné zariadenia zabránia naštartovaniu motora. V týchto prípadoch je po obnovení podmienovacieho signálu pre štartovanie potrebné prepnúť kľúč (obr. 10.A) späť do polohy vypnutia, a až potom znovu štartovať motor.*

6.3 POUŽITIE STROJA NA SVAHOCH

Dodržujte limity uvedené v Tabuľke "Technické parametre" a na "obr. 19", bez ohľadu na smer jazdy.

- Pamätajte, že neexistuje "bezpečný" svah. Jazda na svahu vyžaduje zvýšenú pozornosť. Aby ste zabránili prevráteniu stroja alebo strate kontroly nad strojom:
- na svahu nikdy nekoste v priečnom smere; Trávniky na svahoch je potrebné prechádzať v smere hore/dole a nikdy nie naprieč. Venujte veľkú pozornosť zmenám smeru a tiež tomu, aby vyššie položené kolesá neprechádzali cez prekážky (skaly, konáre, korene, atď.), ktoré by mohli spôsobiť bočné pokľznutie, stratu kontroly nad strojom alebo prevrátenie.
 - Nezastavujte a nerozbiehajte sa prudko pri jazde do kopca alebo z kopca;
 - Náhon je potrebné zaraďovať plynule a mimoriadne opatrne, aby sa zabránilo prevráteniu stroja.
 - Znížte rýchlosť:
 - pred akoukoľvek zmenou smeru a v úzkych zatáčkach;
 - pred prechádzaním svahu, a to hlavne pri jazde z kopca.
 - Nikdy nezaraďujte spätný chod kvôli zníženiu rýchlosti pri jazde z kopca: mohlo by to mať za následok stratu kontroly nad strojom, hlavne na klzkých terénoch.
 - Pred každým ponechaním odstaveného stroja bez dozoru, zaraďte parkovaciu brzdú.

- **Len pri modeloch s mechanickou prevodovkou:** Nikdy neschádzajte z kopca s prevodovkou v neutráli alebo s odpojenou spojkou! Pred opustením stroja zaraďte vždy nízky rýchlostný stupeň.

- **Len pri modeloch s hydrostatickou prevodovkou:** Pri jazde z kopca nepoužívajte pedál náhonu, aby ste využili brzdný efekt hydrostatickej prevodovky, keď nie je zaraďená rýchlosť.

6.4 ŠTARTOVANIE

1. Otvorte ventil prívodu paliva (obr. 20.A) (ak je súčasťou).
2. Sadnite si na miesto vodiča.
3. Preraďte prevodovku do neutrálu («N») (odsek 5.5; ods. 5.7).
4. Vyraďte kosiace zariadenie (ods. 5.8).
5. Zaraďte parkovaciu brzdú (odsek. 5.3).
6. Presuňte ovládací prvok plynu do polohy "zajac", odpovedajúci maximálnym otáčkam (ods. 5.2).
7. **V prípade štartovania za studena:** zapnite sýtič príslušným ovládacím prvkom (ods. 5.2 / ods. 5.2.1)
8. Zasuňte kľúč do príslušného prepínača, otočte ho do polohy chodu, v ktorej dôjde k zapnutiu elektroinštalácie. Potom ho prepnite do polohy štartovania kvôli naštartovaniu motora.
9. Po úspešnom naštartovaní kľúč uvoľnite.
10. **Pri štartovaní za studena** bezprostredne po dosiahnutí bežného chodu motora:
 - 10a. Vypnite sýtič príslušným ovládacím prvkom (ods. 5.2, druh "II") a nastavte maximálne otáčky, odpovedajúce označeniu "zajac".
 - 10b. Vypnite sýtič príslušným ovládacím prvkom (ods. 5.2, druh "I").

POZNÁMKA *Použitie ovládacieho prvku sýtiča pri už teplom motore môže spôsobiť zanesenie sviečky a nepravidelný chod.*

11. Po naštartovaní motora presuňte ovládací prvok plynu do polohy s označením "korytnačka".

POZNÁMKA *V prípade problémov so štartovaním nepokračujte, aby ste sa vyhlí vybitiu akumulátora a zahľteniu motora. Pootočte kľúč naspäť do polohy vypnutia, počkajte niekoľko sekúnd a znovu zopakujte celý postup. V prípade, že problémy pretrvávajú, preštudujte si kapitolu «14» tohto návodu a samostatný návod k motoru.*

6.5 PRACOVNÁ ČINNOSŤ

6.5.1 Pohyb smerom dopredu a presuny

Počas presunu:

- Vyrad'te kosiace zariadenia (ods. 5.8);
- zdvihnite montážny celok kosiacich zariadení do najvyššej polohy (poloha «7»);
- presuňte ovládací prvok plynu do polohy medzi minimálnymi otáčkami (označenie «korytnačka») a maximálnymi otáčkami (označenie «zajac»).

• Len pri modeloch s mechanickou prevodovkou:

1. Zošliapnite na doraz pedál (ods. 5.4) a posuňte radiacu páku do polohy odpovedajúcej 1. rýchlostnému stupňu (ods. 5.5).
2. Pri zošliapnutom pedáli (obr. 10.1) vyrad'te parkovaciu brzdu (ods. 5.3).
3. Postupne uvoľňujte pedál, ktorý prejde z funkcie «brzdy» do funkcie «spojky» a uvedie do chodu zadné kolesá stroja (ods. 5.4).

⚠ Uvoľnenie pedálu musí byť pozvoľné, pretože príliš prudké zaradenie môže spôsobiť prevrátenie a stratu kontroly nad strojom.

4. Požadovanú rýchlosť dosiahnete zaradením radiacej páky a páky plynu do zvolenej polohy. Preradeniu musí predchádzať aktivácia spojky zošliapnutím pedálu do polovice jeho dráhy (odsek 5.4; odsek 5.5).

DÔLEŽITÁ INF. *Zaradenie jazda dopredu je potrebné vykonávať až po úplnom zastavení stroja.*

• Len pri modeloch s hydrostatickou prevodovkou:

1. Vyrad'te parkovaciu brzdu a uvoľnite brzdový pedál (ods. 5.6).
2. Zošliapnite pedál náhonu (ods. 5.7.) v smere "jazda dopredu" a požadovanú rýchlosť dosiahnete postupným zvyšovaním tlaku na pedál a nastavením polohy ovládacieho prvku plynu.

⚠ Zaradenie náhonu musí prebehnúť popísaným spôsobom (ods. 5.7), aby sa zabránilo príliš prudkému zaradeniu, ktoré by mohlo spôsobiť prevrátenie a stratu kontroly nad strojom, hlavne na svahoch.

6.5.2 Brzdenie

Najskôr spomaľte rýchlosť stroja znížením otáčok motora, a potom zošliapnite brzdový pedál (ods. 5.4; ods. 5.6), aby ste ďalej znížili rýchlosť až po zastavenie.

• Len pri modeloch s hydrostatickou prevodovkou:

Značné spomalenie stroja je možné dosiahnuť už po uvoľnení pedálu náhonu (odsek 5.7)

6.5.3 Spätný chod

DÔLEŽITÁ INF. *Zaradenie spätného chodu je potrebné vykonávať až po úplnom zastavení stroja.*

• Len pri modeloch s mechanickou prevodovkou:

1. Zošliapnite pedál (ods. 5.4) až po zastavenie stroja;
2. Presuňte radiacu páku do polohy "R", odpovedajúcej spätnému chodu (ods. 5.5).
3. Postupným uvoľňovaním pedálu zarad'te spojku a zaháňte spätný chod.

• Len pri modeloch s hydrostatickou prevodovkou:

1. Zošliapnite pedál (ods. 5.6) až po zastavenie stroja;
2. zaháňte spätný chod zošliapnutím pedálu náhonu v smere spätného chodu (ods. 5.7).

6.5.4 Kosenie trávy

Pri práci so strojom postupujte nasledujúcim spôsobom:

1. presuňte ovládací prvok plynu do polohy maximálnych otáčok ("zajac"); jedná sa o polohu, ktorú je potrebné používať vždy počas použitia stroja;
2. zdvihnite montážny celok kosiacich zariadení do najvyššej polohy;
3. zarad'te kosiace zariadenia (ods. 5.8); zaradenie vykonávajte len na trávnom poraste a neuvádzajte ich do činnosti na štrkavých terénoch a v príliš vysokej tráve;
4. nastavte rýchlosť pojazdu a výšku kosenia (ods. 5.10) v závislosti na stave trávnik (výška, hustota a vlhkosť trávy);
5. veľmi zvolna a so zvýšenou opatrnosťou, ako už bolo spomenuté vyššie, zaháňte pohyb po trávnom poraste;

DÔLEŽITÁ INF. *Aby bol možný spätný chod so zaradenými kosiacími zariadeniami bez toho,*

aby došlo k zastaveniu motora, je potrebné stlačiť a držať stlačené tlačidlo podmieňovacieho príkazu pre spätný chod (ods. 5.9).

Za každým, keď zaznamenáte zníženie otáčok motora, je potrebné znížiť rýchlosť; majte stále na pamäti, že príliš vysoká rýchlosť jazdy vzhľadom k množstvu kosenej trávy, neumožní dosiahnuť vysokú kvalitu kosenia.

Vyradte kosiace zariadenia a premiestnite montážny celok kosiacich zariadení do najvyššej polohy:

- Počas presunov medzi jednotlivými pracovnými priestormi
- Pri prekonávaní netravných povrchov;
- Za každým, keď je potrebné prekonať prekážku.

6.5.5 Rady pre udržanie pekného vzhľadu trávnik

1. Aby si trávnik zachoval pekný vzhľad, a aby zostal zelený a mäkký, je potrebné ho pravidelne kosiť. Trávnik môže byť tvorený rastlinami rôznych druhov. Pri častom kosení budú lepšie rásť rastliny s početnými koreňmi, ktoré tvoria pevnú prikrývku; keď bude kosenie naopak menej časté, dôjde k prevažnému rastu vysokých rastlín a buriny (d'atelina, margaréty, atď.).
2. Je vhodné kosiť trávu, keď je trávnik dokonale suchý.
3. Kosiace zariadenia nesmú byť poškodené a musia byť správne naostrené, aby bolo možné dosiahnuť presné kosenie bez rozstrapkania stebiel trávy, čo by malo za následok zažltnutie ich koncov.
4. Motor má byť používaný pri najvyšších otáčkach, a to jednak kvôli zabezpečeniu presného kosenia trávy, a tiež kvôli zabezpečeniu dostatočného vyhadzovania nakosenej trávy do vyhadzovacieho kanálu.
5. Pravidelnosť kosenia musí byť úmerná rastu trávy, aby tráva medzi dvoma kosienkami príliš nevyrástla.
6. V teplejších a suchších obdobiach je vhodné udržiavať trávu o niečo vyššiu, aby trávnik nevysychal.
7. Optimálna výška trávy u dokonale udržiavaného trávnik je 4-5 cm a jedným kosením by nemala byť odstránená viac než jedna tretina celkovej výšky. Ak je tráva príliš vysoká, je lepšie kosiť na dvakrát, s dennou prestávkou; prvýkrát s kosiacimi zariadeniami v najvyššej polohe a s prípadne zúženou stopou a druhýkrát už s kosiacimi zariadeniami v požadovanej výške (obr. 21).

8. Vzhľad trávnik bude lepší, ak bude kosenie vykonávané striedavo v dvoch smeroch (obr. 22).
9. Keď má vyhadzovací kanál tendenciu zahliť sa trávou, je vhodné znížiť rýchlosť jazdy, pretože je pravdepodobne príliš vysoká s ohľadom na stav trávnik; keď uvedený problém pretrváva, mohli by byť dôvodom nesprávne naostrené nože alebo deformácia profilu lopatiek.
10. Venujte zvýšenú pozornosť koseniu v blízkosti kríkov a nízkych obrubníkov, ktoré by mohli poškodiť rovnobežnosť a okraj montážneho celku kosiacich zariadení i samotných kosiacich zariadení.

6.5.6 Vyprázdnenie zberného koša (len pri modeloch so zadným zberom)

POZNÁMKA Zberný kôš je možné vyprázdniť iba pri vyradených nožoch; v opačnom prípade by došlo k zastaveniu motora.

- Nedovoľte aby sa zberný kôš naplnil príliš, zabránite tým upchatiu vyhadzovacieho kanálu.
- Na naplnenie zberného koša vás upozorní príslušný akustický signál; v takom prípade:
 1. vyradte kosiace zariadenia (ods. 5.8) a dôjde k prerušeniu signálu;
 2. presuňte ovládací prvok plynu do polohy "korytnačka", odpovedajúci minimálnym otáčkam;
 3. zastavte jazdu a prepnite do neutrálu (ods. 5.5; ods. 5.7);
 4. zaradiť parkovacia brzdu;
 5. vypnite motor;
 6. vytiahnite páku (obr. 23.A-ak je súčasťou) alebo uchopte zadnú rukoväť (obr. 23.A1) a vyprázdniť zberný kôš jeho vyklopením;
 7. vráťte zberný kôš do pôvodnej polohy, a to tak, aby došlo k jeho opätovnému zachyteniu do vidlice uchytienia (obr. 23.B).

6.5.7 Čistenie vyhadzovacieho kanálu (len pri modeloch so zadným zberom)

- Pri kosení príliš vysokej trávy alebo mokrej trávy, a pri súčasnom prejazde vysokou rýchlosťou, môže dôjsť k upchatiu vyhadzovacieho kanálu. V prípade upchatia je potrebné postupovať podľa popisu uvedeného v kap. 7.4.2.

6.5.8 Ukončenie kosenia

Po ukončení kosenia:

1. vyrad'te kosiace zariadenia;
2. znížte otáčky motora;
3. na spätočnej ceste postupujte s montážnym celkom kosiachich zariadení v polohe maximálnej výšky.

6.6 ZASTAVENIE

Pre zastavenie stroja:

1. presuňte ovládací prvok plynu do polohy minimálnych otáčok s označením «korytnačka»

⚠ Aby ste sa vyhli samozápalom, presuňte ovládací prvok plynu do polohy minimálnych otáčok s označením «korytnačka» 20 sekúnd pred vypnutím motora.

2. vypnite motor prepnutím kľúča do polohy vypnutia;
3. pri vypnutom motore zatvorte ventil prívodu paliva (obr. 24.A) (ak je súčasťou);
4. vytiahnuť kľúč

DÔLEŽITÁ INF. *Aby ste sa vyhli vybitiu akumulátora, nenechávajte kľúč v polohe «chod» alebo «zapnutie svetlometov», keď motor nie je v chode.*

⚠ Ihneď po vypnutí motor môže byť horúci. Nedotýkajte sa výfuku alebo okolitých častí. Hrozí nebezpečenstvo popálenia.

6.7 PO POUŽITÍ

1. Pred umiestnením stroja v akomkoľvek prostredí nechajte vychladnúť motor.
2. Vyčistite ho (ods. 7.4).
3. Spusťte nadol montážny celok kosiachich zariadení, prerad'te do neutrálu, zarad'te parkovaciu brzdu, zastavte motor a vyberte kľúč zapalovania (uistite sa, že sú všetky pohybujúce sa súčasti úplne zastavené):
 - pri každom ponechaní stroja bez dozoru, pri opustení miesta vodiča alebo pri odparkovaní stroja;

7. RIADNA ÚDRŽBA

7.1 VŠEOBECNÉ INFORMÁCIE

⚠ Bezpečnostné pokyny, ktoré je potrebné dodržiavať, sú popísané v kap. 2. Dôsledne dodržujte uvedené pokyny, aby ste sa vyhli vážnym rizikám a nebezpečenstvu.

⚠ Pred vykonaním akejkoľvek kontroly, čistenia alebo údržby/nastavovania na stroji:

- vyrad'te kosiace zariadenia;
 - prerad'te do neutrálu;
 - zaradiť parkovaciu brzdu;
 - vypnite motor;
 - vyberte kľúč zapalovania (nikdy nenechávajte kľúč zasunutý alebo dostupný deťom alebo nepovolaným osobám);
 - uistite sa, že všetky pohybujúce sa súčasti sú úplne zastavené;
 - prečítajte si príslušné pokyny;
 - Používajte vhodný odev, pracovné rukavice a ochranné okuliare.
- Intervaly údržby a jednotlivé úkony sú zhrnuté v tabuľke "Tabuľka údržby". Informácie v tabuľke majú pomôcť zachovať účinnosť a bezpečnostnú úroveň vášho stroja. Sú v nej zhrnuté základné úkony s uvedením intervalu, s ktorým má byť každý z nich vykonaný. Vykonajte príslušný úkon podľa toho, ktorý z dvoch termínov nevykonanie údržby nastane ako prvý.
- Použitie neoriginálnych náhradných dielov a príslušenstva a/alebo ich nesprávna montáž by mohli mať negatívny dopad na činnosť a na bezpečnosť stroja. Výrobca odmieta akúkoľvek zodpovednosť v prípade nehody, ublíženia na zdraví osôb a škôd na majetku, spôsobených uvedenými výrobkami.
 - Originálne náhradné diely sú dodávané dielňami servisnej služby a autorizovanými predajcami.

7.2 DOPLNENIE PALIVA / VYPRÁZDNENIE PALIVOVEJ NÁDRŽE

POZNÁMKA *Vhodný typ paliva je uvedený v návode k motoru.*

DÔLEŽITÁ INF. *Stroj je dodávaný užívateľovi bez paliva. Dodržujte všetky pokyny uvedené v návode k motoru.*

7.2.1 Doplnovanie

Na doplnenie paliva:

1. Odskrutkujte uzáver palivovej nádrže a vyberte ho (obr. 25).
2. Vložte lievik (obr. 25).
3. Dopln'te palivo a dbajte pritom, aby nedošlo k úplnému naplneniu nádrže.
4. Odložte lievik.
5. Po doplnení paliva riadne zaskrutkujte uzáver palivovej nádrže a utrite vyliaty benzín.

DÔLEŽITÁ INF. *Dajte pozor, aby ste nevyliali benzín na plastové časti a nepoškodili ich*

tak; v prípade náhodného úniku ich ihneď opláchnite vodou. Záruka sa nevzťahuje na poškodenie plastových častí karosérie alebo motora spôsobené benzínom.

7.2.2 Vyprázdnenie nádrže

POZNÁMKA Palivo sa kazí a nesmie zostať v nádrži po dobu dlhšiu ako 30 dní. Pred dlhodobým skladovaním (kap. 9) vypustite palivovú nádrž.

! **Pred vypustením palivovej nádrže nechajte vychladnúť motor.**

1. Umiestnite stroj vonku, na rovný povrch.
2. V mieste hadice (obr. 27.A) umiestnite zbernú nádobu.
3. Odpojte hadicu (obr. 27.A), ktorá sa nachádza na vstupe benzínového filtra (obr. 27.B).
4. Otvorte ventil prívodu paliva (ak je súčasťou).
5. Zachyťte vypustený benzín do vhodnej zbernej nádoby.
6. Zapojte naspäť hadičku (obr. 27.A) a dbajte pritom na správne opätovné umiestnenie sťahovacej pásky (obr. 27.C).
7. Zatvorte ventil prívodu paliva (ak je súčasťou).

! **Pred opätovným zahájením práce je potrebné sa presvedčiť, či nedochádza k úniku benzínu z hadičiek, ventilu a karburátora.**

7.3 KONTROLA, DOPLNENIE A VYPÚŠŤANIE OLEJA MOTORA

POZNÁMKA Vhodný typ oleja je uvedený v návode k motoru.

DÔLEŽITÁ INF. Stroj je dodávaný používateľovi bez motorového oleja.

DÔLEŽITÁ INF. Dodržujte všetky pokyny uvedené v návode k motoru.

7.3.1 Kontrola / doplnenie

! **Skontrolujte hladinu oleja pred každým použitím.**

- Skontrolujte hladinu oleja v motore: podľa presného postupu, ktorý je uvedený v návode k motoru, sa jeho hladina musí

nachádzať medzi značkami MIN. a MAX. na kontrolnej mierke (obr. 26).

! **Pri doplnení neprelievajte, môže to spôsobiť prehriatie motora. Ak hladina presahuje úroveň "MAX", vykonajte odčerpanie, až do dosiahnutia správnej hladiny.**

7.3.2 Vypúšťanie

! **Po vypustení oleja bezprostredne po vypnutí motora by olej mohol byť veľmi teplý. Preto nechajte pred vypustením oleja motor na niekoľko minút vychladnúť.**

Výmenu oleja vykonávajte v intervaloch uvedených v návode k motoru. Postupujte nasledovne:

• Typ "I":

1. Umiestnite stroj na rovný povrch.
2. V mieste predĺžovacej hadice (obr. 28.A) umiestnite zbernú nádobu.
3. Pevne držte predĺžovaciu hadicu (obr. 28.A) a odskrutkujte vypúšťací uzáver (obr. 28.B).
4. Vypustite olej do nádoby.
5. Namontujte späť vypúšťací uzáver (obr. 28.B) a dbajte pritom na umiestnenie vnútorného tesnenia (obr. 28.C).
6. Držte predĺžovaciu hadicu bez pohybu (obr. 28.A) a dotiahnite na doraz.
7. Očistite prípadne uniknutý olej.

• Typ "II":

1. Odskrutkujte plniaci uzáver (obr. 28.A).
2. Namontujte rúrku (obr. 28.B) na striekačku (obr. 28.C) a zaveďte ju na doraz do otvoru.
3. Striekačkou (obr. 28.C) odsajte všetok olej motora a majte na pamäti, že kompletne vyprázdnenie vyžaduje, aby ste uvedený úkon zopakovali viackrát.

• Typ "III":

1. Umiestnite stroj na rovný povrch.
2. V mieste predĺžovacej trubice (obr. 28.A) umiestnite zbernú nádobu;
3. Zatlačte na kolík (obr. 28.B);
4. Odpojte predĺžovaciu trubicu z držiaka tak, že ju presuniete smerom nadol;
5. Ohnite predĺžovaciu trubicu a vypustite olej do vhodnej nádoby;
6. Prípojte predĺžovaciu trubicu (obr. 28.A) späť k držiaku (obr. 28.C) skôr ako doplníte olej.
7. Očistite prípadne uniknutý olej.

DÔLEŽITÁ INF. Odovzdajte olej na likvidáciu v súlade s miestnymi právnymi predpismi.

7.4 ANTISKALPOVACIE KOLIESKA

Jednotlivé montážne polohy koliesok umožňujú udržiavať bezpečnostnú vzdialenosť "H" medzi okrajom montážneho celku kosiacich zariadení a terénom (obr. 17.A; obr. 18.A). Nastavte polohu antiskalповacích koliesok podľa nerovností terénu.

 Tento úkon je potrebné vykonávať **PRI VYPNUTOM MOTORE A S VYRADENÝMI KOSIACIMI ZARIADENIAMI**, a to pre obidve kolieska, ktoré je potrebné nastaviť do rovnakej výšky.

a. Ien pri modeloch s bočným vyhadzovaním

Pre zmenu polohy:

1. odskrutkujte a vyvlečte skrutku (obr. 17.B)
2. znovu umiestnite koliesko (obr. 17.A) s použitím dištančného člena (obr. 17.C) do otvoru odpovedajúceho požadovanej vzdialenosti
3. dotiahnite na doraz skrutku (obr. 17.B) do matice (obr. 17.D).

b. Ien pri modeloch so zadným zberom

Pre zmenu polohy:

1. odskrutkujte matice (obr. 18.B) a vyvlečte čap (obr. 18.C).
2. znovu umiestnite koliesko (obr. 18.A) do požadovanej polohy
3. namontujte späť čap (obr. 18.C) a dbajte pritom, aby bola hlava čapu (obr. 18.C) obrátená smerom dovnútra stroja
4. dotiahnite na doraz maticu (obr. 18.B).

7.5 ČISTENIE

Po každom použití vykonajte vyčistenie podľa nižšie uvedených pokynov.

7.5.1 Čistenie stroja

- Očistite vonkajšiu časť stroja tak, že prejdete po plastových častiach karosérie mäkkou špongiou namočenou vo vode s čistiacim prostriedkom a zabráňte pritom namočeniu motora, komponentov elektroinštalácie a elektronické karty, ktorá sa nachádza pod palubnou doskou.
- Aby ste znížili riziko požiaru, očistite pred uskladnením motor, výfuk a priestor pre uloženie akumulátora od zvyšku trávy, lístia a prebytočného maziva.

DÔLEŽITÁ INF. *Pri čistení karosérie a motora nepoužívajte nikdy vodu pod vysokým tlakom, ani agresívne kvapaliny!*

DÔLEŽITÁ INF. *Ak je prevodovka horúca, neumývajte ju. Na umývanie prevodovky nikdy nepoužívajte tlakové trysky.*

7.5.2 Čistenie vyhadzovacieho kanálu (Ien pri modeloch so zadným zberom)

V prípade upchatia vyhadzovacieho kanálu je potrebné:

1. odložte zberný kôš alebo ochranný kryt zadného vyhadzovania;
2. odstráňte nahromadenú trávu, smerom od výstupného otvoru vyhadzovacieho kanálu.

7.5.3 Čistenie koša (Ien pri modeloch so zadným zberom)

1. Vyprázdňte zberný kôš.
2. Vyklepte ho, aby ste ho očistili od zvyškov trávy a od hliny.
3. Nasadte späť zberný kôš a umyte vnútro montážneho celku kosiacich zariadení (ods. 7.4.4-a). Po ukončení umývania je potrebné vybrať zberný kôš, vyprázdniť ho, opláchnuť a odložiť tak, aby sa urýchlilo jeho vyschnutie.

7.5.4 Čistenie montážneho celku kosiacich zariadení

Vykonajte dôkladné vyčistenie montážneho celku kosiacich zariadení z dôvodu odstránenia zvyškov trávy alebo iných nečistôt.

 **Počas čistenia montážneho celku kosiacich zariadení oddiaľte osoby alebo zvieratá z okolitého priestoru.**

a. Čistenie vnútornej časti

Umytie vnútra montážneho celku kosiacich zariadení a vyhadzovacieho kanálu musí prebehnúť na pevnej podlahe za nižšie uvedených podmienok:

- namontovaný zberný kôš alebo ochranný kryt zadného vyhadzovania (*Ien pre modely so zadným zberom*);
- namontovaný vychyľovač bočného vyhadzovania (*Ien pri modeloch s bočným vyhadzovaním*);
- sediacia obsluha;
- montážny celok kosiacich zariadení zdvihnutý do polohy «1»;
- zapnutý motor
- prevodovka v neutráli
- zaradené kosiace zariadenia

- Pripojte hadicu s vodou striedavo k príslušným pripojkám (obr. 29.A; obr. 30.A) a nechajte

každou z nich pretekať vodu niekoľko minút, pričom nechajte kosiace zariadenia v pohybe.

DÔLEŽITÁ INF. Aby nedošlo k negatívnemu ovplyvneniu správnej činnosti elektromagnetickej spojky:

- zabráňte, aby sa spojka dostala do styku s olejom;
- nesmerujte prúd vody pod vysokým tlakom priamo na jednotku spojky;
- nečistíte spojku benzínom.

b. Čistenie vonkajšej časti

⚠ Kvôli udržaniu optimálnej úrovne účinnosti a bezpečnosti stroja je potrebné zabezpečiť, aby sa na hornej časti montážneho celku kosiacich zariadení nezhrmažďovali úlomky a zvyšky vysušenej trávy.

Pre vyčistenie hornej časti montážneho celku kosiacich zariadení:

- spustíte montážny celok kosiacich zariadení úplne dolu (poloha «1»);
- vyfúkajte prúdom stlačeného vzduchu otvormi v pravom a ľavom ochrannom kryte (obr. 29; obr. 30).

7.6 AKUMULÁTOR

Nevyhnutným predpokladom dlhodobej životnosti akumulátora je jeho dôsledná údržba. Akumulátor vášho stroja musí byť bezpodmienečne nabitý:

- pred prvým použitím stroja po zakúpení;
- pred každým obdobím dlhodobej nečinnosti stroja (dlhším ako 30 dní) (ods. 9);
- pred uvedením do prevádzky po dlhšej dobe nečinnosti.

Pozorne si prečítajte postup nabíjania, popísaný v návode priloženom k akumulátoru a riaďte sa ním. V prípade že uvedený postup nie je dodržaný, alebo ak sa zabudne na nabíjanie akumulátora, mohlo by dôjsť k trvalému poškodeniu článkov akumulátora. **Vybitý akumulátor** musí byť nabitý v čo najkratšom čase.

DÔLEŽITÁ INF. Pre nabíjanie akumulátora môže byť použité výhradne zariadenie s konštantným napätím. Iné systémy by mohli trvale poškodiť akumulátor.

- Stroj je vybavený koncovkou (obr. 31.A) pre nabíjanie, pomocou ktorej je možné ho pripojiť ku konektoru príslušnej udržiavacej nabíjačky akumulátorov, dodávanej v

rámci výbavy (ak je súčasťou) alebo dostupnej na požiadanie (odsek 15.2).

DÔLEŽITÁ INF. Táto koncovka musí byť použitá výhradne na pripojenie k udržiavacej nabíjačke akumulátorov, určenej Výrobcom. Pri jej použití:

- dodržujte pokyny uvedené v návode na použitie;
- dodržujte pokyny uvedené v návode k akumulátoru;

7.7 FIXAČNÉ SKRUTKY A MATICE

- Zachovajte stav skrutiek a matíc dotiahnutý, aby ste mohli byť stále istí bezpečnou činnosťou stroja.

8. MIMORIADNA ÚDRŽBA

8.1 ODPORÚČANIA NA ZAISTENIE BEZPEČNOSTI

⚠ V prípade zistenia porúch činnosti nasledovných častí je potrebné sa okamžite obrátiť na vášho Predajcu alebo na Špecializované stredisko:

- brzdy
- zaradenie a zastavenie kosiacich zariadení
- zaradenie náhonu pre pohyb dopredu alebo pre spätný chod.

8.2 MONTÁŽNY CELOK KOSIACICH ZARIADENÍ / KOSIACE ZARIADENIA

8.2.1 Vyrovnanie montážneho celku kosiacich zariadení

Pre rovnomerné pokosenie trávnik je potrebné správne nastaviť montážny celok kosiacich zariadení (obr. 32). V prípade nerovnomerného kosenia skontrolujte tlak v pneumatikách (odsek 6.3.1). Ak toto nie je postačujúce pre dosiahnutie uspokojivého výsledku, je potrebné sa obrátiť na vášho Predajcu kvôli vyrovnaniu montážneho celku kosiacich zariadení.

8.2.2 Kosiace zariadenia

Zle nabrúsené kosiace zariadenie vytrháva trávu, a tým spôsobuje zažltnutie trávnik.

⚠ Všetky úkony, týkajúce sa kosiacich zariadení (demontáž, ostrenie, vyvažovanie, oprava, spätná montáž

a/alebo výmena), predstavujú veľmi náročné práce, ktoré vyžadujú špecifické znalosti a použitie príslušného vybavenia; z bezpečnostných dôvodov je preto potrebné, aby boli zakaždým vykonané v špecializovanom stredisku.

▲ Poškodené, ohnuté alebo opotrebované kosiace zariadenia nechajte vždy vymeniť ako celok, spolu s príslušnými skrutkami, aby bolo zachované vyváženie.

DÔLEŽITÁ INF. Je vhodné, aby boli kosiace zariadenia vymenené vo dvojici, hlavne v prípade výrazných rozdielov v opotrebovaní.

DÔLEŽITÁ INF. Vždy používajte originálne kosiace zariadenia, označené kódom, uvedeným v tabuľke "Technické parametre".

Vzhľadom k vývoju výrobku by mohli byť kosiace zariadenia uvedené v tabuľke "Technické parametre" medzitým vymenené za iní s obdobnými vlastnosťami, so vzájomnou zameniteľnosťou a bezpečnosťou prevádzky.

8.3 VÝMENA PREDNÝCH / ZADNÝCH KOLIES

8.3.1 Prípravné úkony

DÔLEŽITÁ INF. Používajte vhodné dvíhacie zariadenie, napríklad nožnicový zdvíhák.

Pred samotnou výmenou kolies vykonajte tieto úkony:

- Odložte všetko príslušenstvo.
- Umiestnite stroj na pevný a rovný povrch, ktorý zaručuje stabilitu stroja.
- Zarádte parkovacia brzdou.
- Vypnite motor.
- Vytiahnuť kľúč;
- Umiestnite zdvíhák do najbližšieho zdvíhacieho bodu, do blízkosti kolesa určeného na výmenu (odsek 8.3.2; odsek 8.3.3).
- Skontrolujte, či je zdvíhák dokonale kolmý voči terénu.

8.3.2 Voľba a umiestnenie zdvíháku na zadné kolesá

K spodnej časti kolesa (obr. 33.B), ktoré sa nachádza vedľa kolesa určeného na výmenu (obr. 33.C), umiestnite drevené kliny (obr. 33.A).

Pre modely so zadným zberom:

- Maximálna možná výška zdvíháka je 110 mm (obr. 33)
- Umiestnite zdvíhák pod zadnú dosku (obr. 34.A), do vzdialenosti 180 mm od bočného okraja.

Pre modely s bočným vyhadzovaním:

- Maximálna možná výška zdvíháka je 110 mm (obr. 35)
- Umiestnite zdvíhák pod zadnú nápravu, v mieste vyznačenom na obrázku (obr. 36.A).

POZNÁMKA Zdvíhák, umiestnený spôsobom popísaným v tomto odseku, umožňuje zdvihnúť len koleso určené na výmenu.

8.3.3 Voľba a umiestnenie zdvíháka na predné kolesá

1. Umiestnite drevené kliny (obr. 37.A) do spodnej časti kolesa (obr. 37.B), ktoré sa nachádza za kolesom, určeným na výmenu (obr. 37.C).
2. Maximálna možná výška zdvíháka je 110 mm
3. Uložte na zdvíhák (obr. 38.A) štvorcovú drevenú podložku (obr. 38.B) s prierezom približne 10 x 10 cm.

POZNÁMKA Drevená podložka zabraňuje poškodeniu prednej nápravy.

4. Zdvihnite zdvíhák tak, aby sa podložka dotýkala rámu a konštrukčných častí (obr. 38.C).

POZNÁMKA Počas tejto fázy držte podložku vyváženu na zdvíháku a pomôžte si rukou.

POZNÁMKA Takto umiestnený zdvíhák umožňuje zdvihnúť celú prednú nápravu.

8.3.4 Výmena kolesa

DÔLEŽITÁ INF. Pri dvíhaní sa ubezpečte, že stroj zostáva v stabilnej polohe a že je zastavený. Keď si všimnete niečo neobvyklé, okamžite spustíte dolu zdvíhák a skontrolujte a odstráňte prípadné problémy. Až potom stroj znovu zdvihnite.

1. Vyvlečte veko (obr. 39.A).
2. Stroj dvíhajte do takej výšky, aby bolo možné pohodlne vybrať koleso.
3. Pomocou skrutkovača vyberte pružný krúžok (obr. 39.B) a opornú podložku (obr. 39.C).
4. Vyvlečte koleso určené na výmenu.
5. Namažte nápravu (obr. 39.D) mazacím tukom.
6. Namontujte náhradné koleso.
7. Dôkladne namontujte späť opornú podložku a pružný krúžok.

DÔLEŽITÁ INF. Skontrolujte, či sa zadné kolesá nachádzajú v rovnakej výške (obr. 40.A), a či rozdiel vonkajšieho priemeru obidvoch kolies (obr. 40.B) nepresahuje 8-10 mm. Keď k tomu dôjde, je potrebné vykonať vyrovnanie montážneho celku kosiaciach zariadení v autorizovanej dielni, aby sa zabránilo nepravidelnému koseniu.

8.3.5 Oprava alebo výmena pneumatík

Pneumatiky sú bez duše typu "Tubelles", a preto výmenu alebo opravu prípadného defektu musí vykonať odborník v pneuservise podľa postupu určeného pre daný typ plášťa.

8.4 ELEKTRONICKÁ KARTA

Elektronická karta je komponent, ktorý sa nachádza pod palubnou doskou a riadi všetky bezpečnostné prvky stroja.

8.4.1 Ochranný prvok karty (*len pri modeloch so zadným zberom*)

- Elektronická karta sa nachádza pod palubnou doskou a je vybavená samoobnovovacou ochranou, ktorá preruší obvod v prípade porúch elektroinštalácie (kap. 14).

8.4.2 Poistka na ochranu karty (*len pri modeloch s bočným vyhadzovaním*)

- Elektronická karta sa nachádza pod palubnou doskou a je vybavená poistkou, ktorá preruší obvod v prípade porúch alebo skratov elektroinštalácie (kap. 14).

8.5 VÝMENA POISTKY

Na stroji sa nachádza niekoľko poistiek (obr. 41.A) s rôznou menovitou hodnotou, s nasledujúcimi funkciami a vlastnosťami:

- Poistka 10 A = slúži na ochranu základných obvodov a napájanie elektronickej karty. Jej zásah vyvolá zastavenie stroja a **pri modeloch so zadným vyhadzovaním** spôsobí úplné zhasnutie kontrolky na palubnej doske (ods. 5.11)
- Poistka 25 A = slúži na ochranu nabíjacieho obvodu. Jej zásah sa prejaví postupným vybitím akumulátora a vyvolá následné ťažkosti pri štartovaní.

Menovitá hodnota poistky je uvedená na samotnej poistke.

DÔLEŽITÁ INF. Vypálená poistka musí byť vždy nahradená novou, rovnakého druhu a s rovnakou menovitou hodnotou a nikdy žiadnou inou.

V prípade, ak nie je možné odstrániť príčiny zásahu, obráťte sa na vášho Predajcu.

8.6 VÝMENA ŽIAROVKY

8.6.1 Druh "I" - Klasické žiarovky s rozžeraveným vláknom

- Žiarovky (18W) sú uchytené v objímkach pomocou bajonetového závitú, a je možné ich z neho uvoľniť ich pootočením proti smeru hodinových ručičiek pomocou klieští (obr.42).

8.6.2 Druh "II" - LED žiarovky

- Odskrutkujte kruhovú maticu (obr. 41.A) a odložte konektor (obr. 42.B). Odmontujte osvetľovač s LED (obr. 42.C), pripravený skrutkami (obr. 42.D).

8.7 ZADNÁ NÁPRAVA

- Je vyrobená ako jednoliaty uzavretý monoblok, ktorý nevyžaduje žiadnu údržbu; obsahuje trvalú náplň maziva, ktorú nie je potrebné meniť ani dopĺňať.

9. SKLADOVANIE

Keď má byť stroj skladovaný po dobu dlhšiu ako 30 dní:

- Nechajte motor vychladnúť
- Odpojte káble akumulátora a uložte ich na suché a chladné miesto.
- Vypustite palivovú nádrž (ods. 7.2.2) a postupujte podľa pokynov uvedených v návode k motoru.
- Dôkladne vyčistite stroj.
- Skontrolujte, či stroj nie je poškodený. V prípade potreby sa obráťte na autorizované servisné stredisko.
- Stroj skladujte:
 - so spusteným montážnym celkom kosiaciach zariadení
 - v suchom prostredí;
 - chránený pred poveternostnými vplyvmi;
 - podľa možnosti prikrýť plachtou (ods. 15.4)
 - na mieste, ktoré nie je prístupné deťom.

- Pred uskladnením stroja sa uistite, že ste odložili kľúče alebo náradie použité pri údržbe.

Pri opätovnom uvedení stroja do činnosti:

- uistite sa, že nedochádza k úniku benzínu z hadíc, z palivového ventilu a z karburátora;
- pripravte stroj podľa pokynov uvedených v kapitole "6. Použitie stroja".

10. MANIPULÁCIA A PREPRAVA

- Pri manipulácii so strojom postupujte nižšie uvedeným spôsobom:
 - vyradíte kosiace zariadenia;
 - zdvihnete montážny celok kosiacich zariadení do najvyššej polohy;
 - vypnite motor;
- Pri preprave stroja na kamióny alebo prívese je potrebné:
 - použiť prístupové rampy, ktoré sú odolné, dostatočne široké a dlhé;
 - nakladať stroj s vypnutým motorom, s kľúčom zapalovania vybratým z jeho uloženia, bez vodiča a výhradne jeho posúvaním za použitia primeraného počtu osôb;
 - zatvorte ventil prívodu paliva (ak je súčasťou);
 - spustíte montážny celok kosiacich zariadení;
 - zaradiť parkovaciu brzdu;
 - umiestniť stroj tak, aby nepredstavoval pre nikoho nebezpečenstvo;
 - riadne ho pripevniť k prepravnému prostriedku lanami alebo reťazami, aby sa zabránilo jeho prevráteniu a možnému poškodeniu, spojenému s únikom paliva.

11. SERVISNÁ SLUŽBA A OPRAVY

Tento návod poskytuje všetky pokyny, potrebné pre obsluhu stroja a pre správnu základnú údržbu, ktorú môže vykonávať užívateľ. Všetky úkony údržby a nastavovania, ktoré nie sú popísané v tomto návode, musia byť vykonávané vaším Predajcom alebo Špecializovaným strediskom, ktoré disponuje potrebnými znalosťami a vybavením, potrebným na správne vykonanie uvedených úkonov, pri dodržaní pôvodnej bezpečnostnej úrovne stroja. Úkony vykonávané v neautorizovaných dielňach alebo úkony vykonávané nekvalifikovaným personálom budú mať za následok ukončenie platnosti Záruky a zrušenie akejkoľvek povinnosti alebo zodpovednosti Výrobcu.

- Opravy a údržbu v záruke môžu vykonávať len autorizované servisné dielne.
- Autorizované servisné dielne používajú výhradne originálne náhradné diely. Originálne náhradné diely a príslušenstvo boli vyvinuté špecificky pre dané stroje.
- Neoriginálne náhradné diely a príslušenstvo nie je schválené; použitie neoriginálnych náhradných dielov a príslušenstva môže ohroziť bezpečnosť stroja a zbavuje Výrobcu akejkoľvek povinnosti alebo zodpovednosti.
- Odporúča sa zveriť stroj raz ročne autorizovanej servisnej dielni kvôli vykonaniu údržby, servisu a kontroly bezpečnostných zariadení.

12. ZÁRUČNÉ PODMIENKY

Záruka sa vzťahuje na všetky chyby materiálu a na výrobné chyby. Užívateľ musí pozorne sledovať všetky pokyny dodané v priloženej dokumentácii.

Záruka sa nevzťahuje na škody spôsobené:

- Chýbajúcim zoznamením so spríevodnou dokumentáciou.
- Nepozornosťou.
- Nevhodným alebo nedovoleným použitím a montážou.
- Použitím neoriginálnych náhradných dielov.
- Použitím príslušenstva, ktoré nebolo dodané alebo schválené výrobcom.

Táto záruka sa nevzťahuje na:

- bežné opotrebovanie spotrebných materiálov, ako sú prevodové remene, svetlomety, kolesá, nože, poistné skrutky a drôty.
- Bežné opotrebovanie.
- Motory. Vzťahuje sa na ne záruka výrobcu motora v uvedenom rozsahu a za uvedených podmienok.

Kupujúci je chránený zákonnými predpismi v danej krajine. Práva kupujúceho vyplývajúce z právnych predpisov v danej krajine nie sú nijako obmedzené touto zárukou.

13. TABUĽKA ÚDRŽBY

Políčka vedľa vám umožnia zaznamenať si dátum alebo počet hodín činnosti po vykonaní daného úkonu.

Úkon	Interval (v hodinách)	Vykonanie úkonu (Dátum a čas)				Note
STROJ						
Bezpečnostné kontroly / Overenie funkčnosti ovládacích prvkov	Pred každým použitím					ods. 6.2
Kontrola tlaku v pneumatikách	Pred každým použitím					ods. 6.1.3
Montáž/Overenie ochranných krytov na výstupe	Pred každým použitím					ods. 6.1.4
Celkové vyčistenie a kontrola	Po každom použití					ods. 7.4
Overenie prípadných škôd, ktoré sa vyskytujú na stroji. V prípade potreby sa obráťte na autorizované servisné stredisko.	Po každom použití					-
Nabitie akumulátora	Pred skladovaním					ods. 7.5
Kontrola všetkých upevnení	25					***
Kontrola upevnenia a naostrenia kosiacich zariadení	25					***
Kontrola prevodového remeňa	25					***
Kontrola remeňa ovládania kosiacich zariadení	25					***
Kontrola a nastavenie brzdy	25					***
Kontrola a nastavenie náhonu	25					***
Kontrola zaradenia a brzdy kosiaceho zariadenia	25					***
Celkové mazanie	25					****
Výmena kosiacich zariadení	100					***
Výmena remeňa pohonu kolies	-					** / ***
Výmena remeňa ovládania kosiacich zariadení	-					** / ***
MOTOR						
Kontrola/obnovenie hladiny paliva	Pred každým použitím					ods. 7.2

* Prečítajte si návod ku motoru, aby ste sa oboznámili s úplným zoznamom operácií a intervalmi údržby

** Pri prvom náznaku poruchy sa obráťte na vášho Predajcu

*** Úkon, ktorý musí byť vykonaný vašim Predajcom alebo Špecializovaným strediskom

**** Základné mazanie všetkých klbových spojov by malo byť vykonávané okrem už uvedených termínov vždy, keď sa predpokladá dlhodobá nečinnosť stroja

Úkon	Interval (v hodinách)	Vykonanie úkonu (Dátum a čas)					Note
Kontrola / doplnenie motorového oleja	Pred každým použitím						ods. 7.3
Výmena motorového oleja	...						*
Kontrola a vyčistenie vzduchového filtra	...						*
Výmena vzduchového filtra	...						*
Kontrola benzínového filtra	...						*
Výmena benzínového filtra	...						*
Kontrola a vyčistenie kontaktov sviečky	...						*
Výmena sviečky	...						*

* Prečítajte si návod ku motoru, aby ste sa oboznámili s úplným zoznamom operácií a intervalmi údržby

** Pri prvom náznaku poruchy sa obráťte na vášho Predajcu

*** Úkon, ktorý musí byť vykonaný vašim Predajcom alebo Špecializovaným strediskom

*** Základné mazanie všetkých kĺbových spojov by malo byť vykonávané okrem už uvedených termínov vždy, keď sa predpokladá dlhodobá nečinnosť stroja

14. IDENTIFIKÁCIA PORÚCH

ZÁVADA	PRAVDEPODOBNÁ PRÍČINA	RIEŠENIE
1. S kľúčom v polohe «CHOD» je kontrolka zhasnutá (<i>len pri modeloch so zadným zberom</i>)	Aktivácia ochrany elektronickej karty z nasledujúcich dôvodov:	Otočte kľúč do polohy «VYPNUTÉ» a nájdite príčinu poruchy:
	nesprávne zapojený akumulátor	skontrolujte pripojenie (ods. 4.4)
	prehodenie vývodov akumulátora	skontrolujte pripojenie (ods. 4.4).
	úplne vybitý akumulátor	nechajte nabíť akumulátor (ods. 7.5)
	spálená poistka	vymeňte poistku (10 A) (ods. 8.5).
	vlhká elektronicná karta	vysušte ju vlažným vzduchom
2. S kľúčom v polohe «ŠARTOVANIE» kontrolka bliká a štartér sa neotáča (<i>len pri modeloch so zadným zberom</i>)	chýba niektorá z podmienok pre štartovanie	skontrolujte, či sú dodržané podmienky (odsek 6.2.2)
3. S kľúčom v polohe «ŠARTOVANIE» sa kontrolka rozsvieti a štartér sa neotáča (<i>len pri modeloch so zadným zberom</i>)	nedostatočne nabitý akumulátor	nechajte nabíť akumulátor (ods. 7.5)
	porucha štartovacieho relé	obráťte sa na vášho Predajcu

Ak problémy pretrvávajú aj po vykonaní vyššie uvedených úkonov, obráťte sa na vášho Predajcu.

ZÁVADA	PRAVDEPODOBNÁ PRÍČINA	RIEŠENIE
4. S kľúčom v polohe «ŠTARTOVANIE» sa štartér neotáča (len pri modeloch so zadným vyhadzovaním)		Otočte kľúč do polohy «VYPNUTÉ» a nájdite príčinu poruchy:
	chýba niektorá z podmienok pre štartovanie	skontrolujte, či sú dodržané podmienky (odsek 6.2.2)
	nesprávne zapojený akumulátor	skontrolujte pripojenie (ods. 4.4)
	prehodenie vývodov akumulátora	skontrolujte pripojenie (ods. 4.4)
	úplne vybitý akumulátor	nechajte nabiť akumulátor (ods. 7.5)
	spálená poistka	vymeňte poistku (10 A) (ods. 8.5).
	vlhká elektronická karta	vysušte ju vlažným vzduchom
	porucha štartovacieho relé	obráťte sa na vášho Predajcu
5. S kľúčom zapalovania v polohe «ŠTARTOVANIE» sa štartér točí, ale motor neštartuje	nedostatočne nabitý akumulátor	nechajte nabiť akumulátor (ods. 7.5)
	chýbajúci prívod benzínu	skontrolujte hladinu v nádrži (odsek 7.2.1) otvorte kohútik (ak je súčasťou) (odsek 6.4) skontrolujte benzínový filter
	chyba v zapalovaní	skontrolujte spojenie káblovej koncovky so sviečkou skontrolujte čistotu a správnu vzdialenosť elektród sviečky
6. Štartovanie je obtiažne a činnosť motora je nepravidelná	problémy s karburáciou	vyčistite alebo vymeňte vzduchový filter
		vyprázdňte palivovú nádrž a naplňte ju novým benzínom skontrolujte a prípadne vymeňte benzínový filter
7. Pokles otáčok motora počas kosenia	príliš vysoká rýchlosť pohybu vzhľadom na zvolenú výšku kosenia	znížte rýchlosť pohybu a/alebo zvýšte výšku kosenia (odsek 6.5.4)
8. Zastavenie motora počas pracovnej činnosti	zásah bezpečnostných zariadení	skontrolujte, či sú dodržané podmienky (odsek 6.2.2)
	vypálená poistka v dôsledku skratu alebo porúch elektroinštalácie (len pri modeloch s bočným vyhadzovaním)	Vyhľadajte a odstráňte príčinu poruchy, aby sa zabránilo opätovným prerušením. Vymeňte poistku (10 A) (ods. 8.5). V prípade opakovaných prerušení sa obráťte na svojho predajcu
9. Dôjde k zastaveniu motora počas pracovnej činnosti a k zhasnutiu kontrolky (len pri modeloch so zadným zberom)	Aktivácia ochrany elektronickej karty z nasledujúcich dôvodov:	Otočte kľúč do polohy «ZASTAVENIE», vyčkajte niekoľko sekúnd na automatické obnovenie činnosti a:
	prehodenie vývodov akumulátora	skontrolujte pripojenie (ods. 4.4)
	poruchy v činnosti regulátora nabíjania akumulátora	skontrolujte pripojenie akumulátora (odsek 4.4) skontrolujte prítomnosť akumulátora
	skrat	obráťte sa na vášho Predajcu
10. Pri vyradení kosičiek zariadení nedôjde k ich rýchlemu zaradeniu alebo zastaveniu	problémy v systéme radenia	obráťte sa na vášho Predajcu

Ak problémy pretrvávajú aj po vykonaní vyššie uvedených úkonov, obráťte sa na vášho Predajcu.

ZÁVADA	PRAVDEPODOBNÁ PRÍČINA	RIEŠENIE
11. Nepravidelné kosenie a nedostatočný zber (<i>len pri modeloch so zadným zberom</i>)	montážny celok kosiach zariadení nie je rovnobežný s terénom	skontrolujte tlak v pneumatikách (ods. 6.3.1) vyrovajte montážny celok kosiach zariadení voči terénu (odsek 8.2.1)
	neúčinnosť kosiach zariadení	obráťte sa na vášho Predajcu
	príliš vysoká rýchlosť vzhľadom k výške kosenej trávy	znižte rýchlosť jazdy a/alebo zvýšte výšku montážneho celku kosiach zariadení (ods. 6.5.4) počkajte, kým tráva vyschne
	upchatý kanál	odložte zberný kôš a vyprázdňte kanál (odsek 7.4.2)
12. Nepravidelné kosenie (<i>len pri modeloch s bočným vyhadzovaním</i>)	montážny celok kosiach zariadení nie je rovnobežný s terénom	skontrolujte tlak v pneumatikách (ods. 6.3.1) vyrovajte montážny celok kosiach zariadení voči terénu (odsek 8.2.1)
	neúčinnosť kosiach zariadení	obráťte sa na vášho Predajcu
13. Poruchová vibrácia počas činnosti	naplnenie montážneho celku kosiach zariadení trávou	vyčistite montážny celok kosiach zariadení (ods. 7.4.4)
	kosiace zariadenia nie sú vyvážené, alebo sú povolené	obráťte sa na vášho Predajcu
	uvoľnené upevnenia	skontrolujte a dotiahnite skrutky upevnenia motora a podvozku
14. Neisté alebo neúčinné brzdenie	nesprávne nastavená brzda	obráťte sa na vášho Predajcu
15. Nepravidelný pohyb, nedostatočný náhon pri jazde do svahu alebo tendencia stroja prevrátiť sa	problémy s remeňom alebo so zariadením na zaradenie	obráťte sa na vášho Predajcu
16. Pri zapnutom motore, sa po stlačení pedálu náhonu stroj nehýbe (modely s hydrostatickou prevodovkou)	odistovacia páka sa nachádza v polohe odistenia náhonu	vráťte ju do polohy odpovedajúcej zaradenému náhonu (ods. 5.13)
17. Stroj začína vibrovať neobvyklým spôsobom a/alebo zasiahol cudzie teleso	poškodené alebo povolené súčasti	zastavte stroj a vyberte kľúč zapalovania
		skontrolujte, či nie je poškodený
		skontrolujte, či niektoré súčasti nie sú uvoľnené a podľa potreby ich dotiahnite
		nechajte stroj skontrolovať, opravíť, príp. dajte vymeniť poškodené časti v Špecializovanom stredisku

Ak problémy pretrvávajú aj po vykonaní vyššie uvedených úkonov, obráťte sa na vášho Predajcu.

15. PRÍSLUŠENSTVO

15.1 SÚPRAVA PRE "MULČOVANIE"

Jemne rozdrobí pokosenú trávu a nechá ju na trávniku (obr. 43.A1; obr. 43.A2).

15.2 UDRŽIAVACIA NABÍJAČKA

AKUMULÁTORA

Umožňuje udržiavať vysokú účinnosť akumulátora v období dlhodobej nečinnosti stroja, zaisťuje jeho optimálne nabitie a predlžuje jeho životnosť (obr. 43.B).

15.3 SÚPRAVA ŤAŽNÉHO ZARIADENIA

Pre ťahanie malého prívesu (obr. 43.C).

15.4 KRYCIA PLACHTA

Chrání stroj pred prachom, keď sa nepoužíva (obr. 43.D)

15.5 SÚPRAVA OCHRANNÉHO KRYTU ZADNÉHO VYHADZOVANIA

Používa sa namiesto zberného koša, keď sa pokosená tráva nezbera (obr. 43.E). **(Len pri modeloch so zadným vyhadzovaním).**

15.6 SNEHOVÉ REŤAZE 18"

Zlepšujú príľnavosť zadných kolies na zasnežených úsekoch a umožňujú použitie zariadení pre odstraňovanie snehu (obr. 43.F).

15.7 KOLESÁ DO BLATA / SNEHU 18"

Zlepšujú výkonnosť náhonu na snehu a blate.

15.8 PRÍVESNÝ VOZÍK

Slúži na prepravu náradia alebo iných predmetov v rozmedzí povolenej nosnosti (obr. 43.H).

15.9 POSYPÁVAČ

Slúži na posyp soľou alebo hnojivami (obr. 43.I).

15.10 VALEC PRE VALCOVANIE TRÁVY

Slúži na zhutnenie terénu, alebo na utlačenie trávy (obr. 43.J).

15.11 SNEHOVÁ RADLICA

Slúži na odhrňovanie a bočné hromadenie odhrnutého snehu (obr. 43.K).

15.12 ZBERAČ LÍSTIA A TRÁVY

Slúži na zber trávy a lístia na trávnatých porastoch (obr. 43.L).



KAZALO

1. SPLOŠNE INFORMACIJE.....	2	6.7 Po uporabi.....	15
2. VARNOSTNE NORME.....	2	7. REDNO VZDRŽEVANJE	15
3. POZNAVANJE STROJA	4	7.1 Splošne informacije.....	15
3.1 Opis stroja in njegova predvidena uporaba.....	4	7.2 Točenje goriva / izpraznitev rezervoarja za gorivo	16
3.2 Varnostni opozorilni znaki.....	5	7.3 Pregled, dodajanje, odlivanje motornega olja	16
3.3 Identifikacijska etiketa	6	7.4 kolesca za preprečevanje prenizke košnje	17
3.4 Glavni sestavni deli	6	7.5 Čiščenje	17
4. MONTAŽA	6	7.6 Akumulator	18
4.1 Komponente za montažo	6	7.7 Pritrdilne matice in vijaki.....	18
4.2 Montaža volana.....	7	8. IZREDNO VZDRŽEVANJE	18
4.3 Montaža sedeža.....	7	8.1 Varnostna priporočila	18
4.4 Montaža in spojitve akumulatorja	7	8.2 Sestav rezalnih naprav / rezalne naprave	18
4.5 Montaža prednjega odbijača.....	7	8.3 Zamenjava sprednjih/zadnjih koles	19
4.6 Montaža ščitnika bočnega izmeta (samo za modele z bočnim izmetom).....	8	8.4 Elektronski modul.....	20
4.7 Montaža bočnih ojačitev sestava rezalnih naprav (samo za modele z bočnim izmetom, če je predvideno)	8	8.5 Zamenjava varovalke	20
4.8 Montaža in kompletiranje zadnje plošče (samo za modele z zbiranjem trave zadaj)	8	8.6 Zamenjava sijalk	20
5. KOMANDE ZA UPRAVLJANJE	8	8.7 Zadnja os	20
5.1 Stikalo na ključ	8	9. SHRANJEVANJE	20
5.2 Komanda pospeševalnika	9	10. PREMIKANJE IN TRANSPORT.....	21
5.3 Vzvod parkirne zavore.....	9	11. SERVIS IN POPRAVILA	21
5.4 Pedal sklopke / zavore (mehanski prenos).....	9	12. OBSEG GARANCIJE	21
5.5 Vzvod komande za spremembo hitrosti (mehanski prenos)	9	13. TABELA VZDRŽEVANJA.....	21
5.6 Zavorni pedal (hidrostatični prenos).....	9	14. PREPOZNAVANJE MOTENJ	23
5.7 Pedal pogona koles (hidrostatični prenos).....	9	15. DODATNA OPREMA	25
5.8 Ročica za odklop hidrostatičnega menjalnika (hidrostatični prenos)	10	15.1 Komplet za mulčenje.....	25
5.9 Komanda za vklop in izklop rezalnih naprav.....	10	15.2 Polnilnik akumulatorja za vzdrževanje	25
5.10 Tipka za omogočitev košnje med vzvratno vožnjo	10	15.3 Komplet za vleko	25
5.11 Ročica za nastavitve višine košnje	10	15.4 Prekrivno platno	25
5.12 Kontrolna luč in naprava za zvočno signaliziranje (samo pri modelih z zbiranjem trave zadaj)	10	15.5 Komplet ščitnika zadnjega izmeta	25
5.13 Ročica za preobrnitev zbiralne košare (če je predvidena; samo pri modelih z zbiranjem trave zadaj)	11	15.6 Snežne verige 18"	25
6. UPORABA STROJA	11	15.7 Kolesa za blato / sneg 18"	25
6.1 Začetna opravila	11	15.8 Prikolica	25
6.2 Varnostni pregledi	11	15.9 Trosilec.....	25
6.3 Uporaba na nagljenih terenih	12	15.10 Valj za travo	25
6.4 Zagon.....	13	15.11 Snežni plug z nožem	25
6.5 Delo	13	15.12 Pobiralnik listja in trave	25
6.6 Zaustavitve.....	15		

1. SPLOŠNE INFORMACIJE

1.1 KAKO BEREMO PRIROČNIK

Nekateri odstavki v priročniku vsebujejo informacije, ki so posebno pomembne za varnost ali za delovanje naprave; ti odstavki so označeni na poseben način po naslednjem kriteriju:

OPOMBA ali **POMEMBNO** *Navaja podrobnosti ali dodatna pojasnila k že omenjenim, da ne bi poškodovali stroja ali naredili druge škode.*

Znak  opozarja na nevarnost. Nespoštovanje opozorila lahko povzroči poškodbe upravljavca ali tretjih oseb in/ali škodo na stvareh.

Odstavki, obkroženi z okvirom iz sivih pik, navajajo opcijske karakteristike, ki niso skupne vsem modelom, ki jih opisuje ta priročnik. Preverite, ali je določena karakteristika prisotna v vašem modelu.

Napotki, kot so "sprednji", "zadnji", "desni" in "levi", je treba razumeti glede na delovni položaj upravljavca.

1.2 NAPOTKI

1.2.1 Slike

Slike v tem priročniku z navodili so označene s številkami 1, 2, 3 itd. Na slikah prikazane komponente so označene s črkami A, B, C itd. Napotek na komponento C na sliki 2 je podan na naslednji način: "Glej sliko 2.C" ali preprosto "(slika 2.C)". Slike so ponazorilne. Dejanski deli so lahko nekoliko drugačni od tistih na slikah.

1.2.2 Naslovi

Priročnik je razčlenjen na poglavja in odstavke. Naslov odstavka "2.1 Urjenje" je podnaslov naslova "2. Varnostne norme". Napotki na naslove in odstavke so označeni z okrajšavama pogl. oziroma odst. in ustrezno številko. Na primer: "pogl. 2" ali "odst. 2.1"

2. VARNOSTNE NORME

2.1 URJENJE

 **Seznajte se s komandami in s pravilno uporabo stroja. Naučite se hitro zaustaviti motor. Zaradi nespoštovanja opozoril in navodil lahko pride do požara in/ali hudih poškodb.**

- Nikoli ne pustite, da stroj uporabljajo otroci ali druge osebe, ki niso dovolj seznanjene z navodili. Lokalni zakoni lahko določajo spodnjo mejo starosti za uporabnike.
- Če je uporabnik utrujen, se slabo počuti ali je pod vplivom zdravil, drog, alkohola ali substanc, ki bi lahko zmanjšale njegovo sposobnost refleksov ali pozornost, stroja ne sme uporabljati.
- Ne prevažajte otrok ali drugih potnikov.
- Ne pozabite, da je delavec oziroma uporabnik odgovoren za nesreče in nepredvidljive nevarnosti, ki se lahko pripetijo drugim osebam ali njihovi lastnini. Uporabnik mora oceniti morebitna tveganja na terenu, kjer namerava delati, in poskrbeti za svojo varnost in varnost drugih, predvsem na nagnjenih, neravnih, spolzkih ali nestabilnih terenih.
- V primeru, da želite prodati ali posoditi stroj, se prepričajte, da bo uporabnik pregledal navodila za uporabo, ki se nahajajo v tem priročniku.

2.2 ZAČETNA OPRAVILA

Osebna varnostna oprema (OVO)

- Nadenite si primerna oblačila, močne delovne čevlje, ki varujejo pred drsenjem, in dolge hlače. Ne vklaplajte stroja bos ali z odprtimi sandali. Nosite zaščitne glušnike.
- Ne nosite šalov, halj, verižic, zapestnic, oblačil z ohlapnimi deli, trakovi ali kravatami in drugih visečih ali širokih oblačil ali dodatkov, ki bi se lahko zapletli v stroj ali v predmete in materiale, prisotne na delovnem mestu.
- Dolge lase primerno spnite.

Delovno območje / Stroj

- Dobro preglejte celotno delovno območje in odstranite vse, kar bi stroj lahko izmetal ali bi lahko poškodovalo rezalno napravo/ vrteče dele (kamenje, veje, žice, kosti itd.).

Zgorevalni motor: gorivo

-  **NEVARNOST!** Gorivo je zelo vnetljivo.
 - Gorivo shranjujte v homologiranih posodah, ki so namenjena tovrstni

- uporabi, na varnih mestih, stran od virov toplote ali odprtih plamenov.
- Poskrbite, da bodo posode in prostor za shranjevanje bencina čisti, to je brez ostankov trave, listja in odvečne maščobe.
 - Posod ne puščajte na otrokom dostopnih mestih.
 - Ne kadite med polnjenjem ali dolivanjem goriva in sploh vselej, ko imate opraviti z gorivom.
 - Gorivo dolivajte s pomočjo lijaka in samo na prostem.
 - Ne vdihavajte hlapov goriva.
 - Ne dolivajte goriva in ne snemajte pokrova rezervoarja, ko motor deluje ali je še vroč;
 - Počasi odprite zamašek rezervoarja, da se notranji pritisk postopoma zmanjša.
 - Ne približujte plamenov k odprtimi rezervoarja, da bi preverili vsebino.
 - Če se gorivo razlije, ne zaganjajte motorja, ampak stroj odstranite z območja, kjer je bilo gorivo razlito, dokler gorivo ne izhlapi in se hlapi ne razkadijo; na ta način preprečite možnost požara.
 - Takoj očistite vsako sled goriva s stroja ali s tal.
 - Po polnjenju je treba zamašek rezervoarja in zamašek posode za gorivo vselej namestiti na njuno mesto in ju dobro priviti.
 - Ne vžigajte stroja na kraju, kjer ste dolivali gorivo; motor vžgite vsaj 3 metre stran od mesta, kjer ste dolivali gorivo.
 - Pazite, da gorivo ne pride v stik z oblačili; če do tega vseeno pride, se preoblecite in šele nato ponovno vžgite motor;

2.3 MED UPORABO

Delovno območje

- Motorja ne zaganjajte v zaprtih prostorih, kjer se lahko nakopičijo nevarni dimi z dušikovim monoksidom. Zaganjanje je treba opraviti na prostem ali v dobro zračenem prostoru. Vselej se zavedajte, da so izpušni plini strupeni.
- Med zaganjanjem stroja dušilca oziroma izpušnih plinov ne usmerjajte v vnetljive materiale.
- Stroja ne uporabljajte v prostorih z nevarnostjo eksplozije in v prostorih, kjer so prisotni vnetljive tekočine, plini ali prah. Električni kontakti in mehanska drgnjenja lahko povzročajo iskre, ki lahko vžgejo prah ali pare.
- Stroj upravljajte samo pri dnevni svetlobi ali pod dobro umetno svetlobo in ob dobri vidljivosti.
- Z delovnega območja oddaljite druge osebe, otroke in živali. Otroci morajo biti nadzorovani s strani še ene odrasle osebe.

- Ne delajte, ko je trava mokra, ko dežuje in ko obstaja nevarnost za nevihte, zlasti če je verjetno, da se pojavijo strele.
- Bodite posebno pozorni na nepravilnosti terena (izbokline, vbokline), nagibe, skrite nevarnosti in na morebitno prisotnost ovir, ki bi lahko zmanjšale vidljivost.
- Zelo pozorni bodite v bližini strmin, jarkov ali nasipov. Če eno izmed koles preokroži rob ali če rob popusti, se stroj lahko prevrne.
- Bodite pozorni na nagnjene površine: na njih je potrebna posebna pozornost, da se izognete prevrnitvi ali izgubi nadzora nad strojem. Glavni vzroki za izgubo nadzora so:
 - Pomanjkljivo oprijemanje koles
 - Pretirana hitrost
 - Neprimerno zaviranje
 - Neustreznost stroja za tip uporabe
 - Pomanjkljivo poznavanje učinkov, ki lahko izhajajo iz pogojev na terenu
 - Neustrezna uporaba stroja za vleko.

Ravnanje

- Med vožnjo in med delom pazite, da ne boste raztreseni, in ohranjajte potrebno zbranost.
- Bodite posebno pozorni pri vzvratni vožnji ali pomikanju v smeri nazaj. Pred in med vzvratnim pomikanjem opazujte, kaj je za vami, da se prepričate o odsotnosti ovir.
- Bodite pazljivi, kadar vlečete bremena ali uporabljate težko opremo:
 - Za vlečne drogove uporabljajte le dovoljene priključne točke;
 - Ne delajte ostrih ovinkov. Bodite pozorni med vzvratno vožnjo;
 - Uporabite protiuteži ali uteži na kolesih, če priročnik tako svetuje.
- Bodite pozorni, kadar uporabljate zbiralne košare in drugo opremo, ki lahko vplivajo na stabilnost stroja, zlasti na nagnjenih terenih.
- Roke in stopala imejte vedno daleč proč od rezalne naprave, tako med zaganjanjem stroja kot med njegovo uporabo.
- Pozor: rezalni element nadaljuje z vrtenjem še kakšno sekundo po njegovem izklopu in po ugasnitvi motorja.
- Bodite pozorni na sestav rezalnih naprav z več rezalnimi napravami, ker ena vrteča se rezalna naprava lahko vpliva na vrtenje drugih.
- Bodite vedno dovolj oddaljeni od odprtine za izmet.
- Ne dotikajte se delov motorja, ki se med uporabo segrejejo. Nevarnost opeklin!
- Stroj s prižganim motorjem ne puščajte stati v visoki travi, da se izognete nevarnosti požara.

 V primeru zlomov ali nezgod med delom, nemudoma zaustavite motor in se oddaljite od kosilnice, da ne povzročite

dodatne škode; v primeru nezgod, pri katerih se poškodujejo operater ali tretje osebe, nemudoma nudite prvo pomoč in se obrnite na zdravstveno ustanovo za ustrezno nego. Natančno odstranite morebitne drobce, ki bi lahko povzročili škodo ali poškodbe na ljudeh ali živalih, ker jih le-ti morda ne bi opazili.

Omejitve glede uporabe

- Nikoli ne uporabljajte stroja, če so zaščite poškodovane, če manjkajo ali niso pravilno nameščene (zbiralna košara, ščitnik bočnega izmeta, ščitnik zadnjega izmeta).
- Ne uporabljajte stroja, če kosi dodatne opreme oziroma orodja niso montirani na predvidenih mestih.
- Ne izklopote, ne dezaktivirajte, ne odstranite in ne predelajte obstoječih varnostnih sistemov oziroma mikrostikal.
- Stroj ne smete pretirano siliti in ne uporabljajte majhnega stroja za preobsežna dela; z uporabo ustreznega stroja zmanjšujete nevarnosti in izboljšate kakovost dela.
- Stroj ni homologiran za uporabo na javnih cestah. Uporabljate ga lahko (v skladu s prometnim zakonom) izključno na zasebnih območjih, kjer ni dovoljen promet.

2.4 VZDRŽEVANJE, SHRANJEVANJE

Redno vzdrževanje in pravilno shranjevanje zagotavljata varno uporabo stroja in visoko raven njegove učinkovitosti.

Vzdrževanje

- Nikoli ne uporabljajte stroja, če so njegovi deli obrabljeni ali poškodovani. Poškodovane ali obrabljene dele morate vedno zamenjati; ne smete jih popravljati.
- Zaradi zmanjšanja nevarnosti požarov redno pregledujte morebitne sledi puščanja olja in/ali goriva.
- Med reguliranjem stroja bodite pozorni in pazite, da vaši prsti ne ostanejo ujeti med gibajočo se rezalno napravo in fiksni deli stroja.

 Raven hrupa in raven vibracij, ki sta navedeni v teh navodilih, je treba razumeti kot maksimalni vrednosti med uporabo stroja. Uporaba neuravnovešenega rezalnega elementa, prehitro gibanje in opuščanje vzdrževalnih opravil pomembno vplivajo na emisije hrupa in vibracije. To pomeni, da je treba izvajati preventivne ukrepe za preprečitev možnih poškodb zaradi močnega hrupa in vibracij; poskrbite za vzdrževanje stroja, nosite zaščitne glušnike in med delom delajte odmore.

Shranjevanje

- Stroj z gorivom v rezervoarju ne shranjujte v prostoru, kjer bi lahko hlapi goriva dosegli plamen, iskrico ali močan vir toplote.
- Za zmanjšanje nevarnosti požara, posod z odpadnimi materiali ne puščajte v prostoru.

2.5 VAROVANJE OKOLJA

Varovanje okolja mora biti pomemben in prednostni vidik pri uporabi stroja, v korist civilnega sožitja in okolja, v katerem živimo.

- Pazite, da s svojim delom ne motite sosedov. Stroj uporabljajte samo ob primernem času (ne zgodaj zjutraj ali pozno zvečer, ko bi lahko motili druge).
- Natančno upoštevajte lokalne predpise za odlaganje embalaže, olja, goriva, filtrov, pokvarjenih delov ali katerega koli elementa, ki močno vpliva na okolje; teh odpadkov ne smete odvreči v smeti, ampak jih morate ločiti in jih izročiti posebnim zbirnim centrom, ki bodo poskrbeli za njihovo reciklažo.
- Natančno upoštevajte lokalne predpise glede odstranjevanja odpadnih materialov.
- Ko stroja ne boste več uporabljali, ga ne smete odvreči v okolje, ampak se obrnite na center za zbiranje odpadkov, v skladu z veljavni lokalnimi predpisi.

3. POZNAVANJE STROJA

3.1 OPIS STROJA IN NJEGOVA PREDVIDENA UPORABA

Ta stroj je traktorska kosilnica.

Stroj je opremljen z motorjem, ki poganja: rezalno napravo, zaščiten z okrovom, pa tudi prenosni mehanizem, ki omogoča premikanje stroja.

Stroj ima pogon na zadnja kolesa.

Zadnja prema je lahko opremljena:

- z mehanskim prenosom s 5 prestavami za vožnjo naprej in eno vzvratno prestavo.
- s hidrostatičnim menjalnikom s transmisijskimi razmerji za vožnjo naprej in vzvratno, z neomejeno, brezstopenjsko regulacijo ("Hydro").

Upravljevec lahko vodi stroj in upravlja glavne komande, pri tem pa se ves čas nahaja na sedežu za voznika.

Na stroju montirane varnostne naprave omogočajo zaustavitev motorja in rezalne naprave v nekaj sekundah (odst. 6.2.2).

3.1.1 Predvidena uporaba

Ta stroj je bil zasnovan in izdelan za košnjo trave.

Na splošno velja, da ta stroj zmore:

- MP 84 / MP 98 Series zmore:
 1. travo kositi in zbirati v zbiralni košari
 2. travo kositi in izmetavati na tla na zadnji strani;
 3. travo kositi, sesekljati in odlagati po površini travnika (učinek mulčenja).
- SD 98 / 108 Series zmore:
 4. travo kositi in izmetavati bočno
 5. travo kositi, sesekljati in odlagati po površini travnika (učinek mulčenja).

Uporaba posebne opreme, ki jo je proizvajalec predvidel kot standardno opremo ali kot opremo, ki se nabavi ločeno, omogoča izvajanje tega dela na različne načine; ti načini so razloženi v tem priročniku ali v navodilih posameznih pripomočkov.

Možnost uporabe dodatne opreme (v kolikor je predvidena od proizvajalca) lahko tudi razširi obseg predvidene uporabe na dodatne funkcije, pri čemer je treba upoštevati omejitve in pogoje, navedene v navodilih, ki spremljajo opremo.

3.1.2 Nepravilna uporaba

- Katerakoli druga raba, ki se ne ujema z zgornjimi navedbami, je lahko nevarna in lahko povzroči poškodbe na ljudeh in/ali predmetih. K nepravilni uporabi spada (na primer, a ne samo):
 - prevažati na stroju druge osebe, otroke ali živali, saj bi lahko padli in utrpeli hude poškodbe ali ovirali varno vožnjo;
 - vleči ali potiskati tovore brez uporabe ustreznega dodatka, predvidenega za vleko;
 - uporabiti stroj za prevoz čez nestabilne, spolzke, poledenele, kamnite ali neravne terene, mlake ali močvirja, ki ne omogočajo ocene o trdnosti terena;
 - zaganjati rezalno napravo na predelih brez trave;
 - uporabljati kosilnico za zbiranje listja ali drugih ostankov.

POMEMBNO V primeru neustrezne uporabe se garancija razveljavi, proizvajalec pa zavrta vsakršno odgovornost in prelaga na uporabnika vse stroške za škodo ali poškodbe njega samega ali drugih oseb.

3.1.3 Tip uporabnika

Ta stroj je namenjen uporabi s strani navadnih uporabnikov, tj. nepoklicnih delavcev. Namenjen je "neprofesionalni uporabi".

POMEMBNO Stroj mora uporabljati en sam upravljaavec.

3.2 VARNOSTNI OPOZORILNI ZNAKI

Na stroju so prisotni razni znaki (slika 2). Njihova funkcija je, da upravljavca spomnijo na pravilno ravnanje, z namenom, da stroj uporablja s potrebno pozornostjo in previdnostjo.

Pomen znakov:



Pozor: Preden stroj uporabite, preberite navodila.



Pozor: Pred kakršnim koli posegom za vzdrževanje ali popraviljanje izvlcite ključ in preberite navodila.



Nevarnost! Izmet predmetov: Ne začnite delati, če niste prej namestili ščitnik zadnjega izmeta ali zbiralno košaro. (samo za modele z zbiranjem trave zadaj)



Nevarnost! Izmet predmetov: Ne začnite delati, če niste prej namestili odbijač bočnega izmeta. (samo za modele z bočnim izmetom)



Nevarnost! Izmet predmetov: Poskrbite, da bodo druge osebe primerno oddaljene



Nevarnost! Prevrnitev stroja: Ne uporabljajte tega stroja na naklonih nad 10°



Nevarnost! Pohabljenje: Prepričajte, da so otroci daleč od stroja, ko je motor v teku



Nevarnost urednin. Rezalne naprave v gibanju. Rok ali nog ne vstavljajte v ohišje rezalnih naprav



Pozor! Izogibajte se stiku z vročimi površinami



Pri uporabi opreme za vleko ne prekoračite omejitev glede tovora, ki so navedene na nalepki, ter spoštujte varnostne predpise.



Pozor! Za umivanje menjalnika nikoli ne uporabljajte visokotlačnih čistilnih naprav.

POMEMBNO Uničene ali nečitljive nalepke je treba zamenjati. Zahtevajte nove nalepke v svojem pooblaščenem servisu.

3.3 IDENTIFIKACIJSKA ETIKETA

Identifikacijska etiketa vsebuje naslednje podatke (slika 1):

1. Raven zvočnega tlaka
2. Znak skladnosti CE
3. Leto izdelave
4. Moč in hitrost delovanja motorja
5. Model stroja
6. Tip stroja
7. Serijska številka
8. Teža stroja s praznim rezervoarjem v kg
9. Ime in naslov proizvajalca
10. Vrsta prenosa
11. Šifra artikla

Identifikacijske podatke stroja prepisite v ustrezna polja na etiketi, ki se nahaja za hrbtni strani platnice.

POMEMBNO Vsakič, ko se obrnete na pooblaščen servis, uporabite identifikacijske podatke, ki se nahajajo na identifikacijski etiketi.

POMEMBNO Primer izjave o skladnosti se nahaja na zadnjih straneh tega priročnika.

3.4 GLAVNI SESTAVNI DELI

Stroj je sestavljen iz niza glavnih komponent, ki imajo naslednje funkcije (slika 1):

- A. Sestav rezalnih naprav:** ta sestav tvori okrov (ki obdaja vrtljive rezalne naprave) in rezalne naprave same.
- B. Rezalne naprave:** elementi, namenjeni košnji trave; rebra na koncih pomagajo pri usmerjanju pokošene trave v kanal za izmet.
- C. Odbijač bočnega izmeta:** je varovalo, ki preprečuje predmetom, na katere lahko naletijo rezalne naprave, da bi leteli proč od stroja (velja le za modele z bočnim izmetom).

- D. Kanal za izmet:** element, ki povezuje sestav rezalnih naprav z zbiralno košaro (samo za modele z zbiranjem trave zadaj)
- E. Zbiralna košara:** poleg zbiranja pokošene trave ima tudi varnostno funkcijo, ker preprečuje predmetom, na katere lahko naletijo rezalne naprave, da bi odleteli proč od stroja (samo za modele z zbiranjem trave zadaj).
- F. Ščitnik zadnjega izmeta (na voljo po naročilu):** če ga namestimo namesto zbiralne košare, preprečuje predmetom, na katere lahko naletijo rezalne naprave, da bi odleteli proč od stroja (samo za modele z zbiranjem trave zadaj).
- G. Voznikov sedež:** delovno mesto upravljavca, opremljeno s senzorjem, ki zaznava prisotnost upravljavca z namenom ustreznega delovanja varnostnih naprav.
- H. Akumulator:** dovaja energijo za zagon motorja; njegove karakteristike in predpisi o njegovi uporabi so opisani v posebnem priročniku.
- I. Motor:** poganja tako rezalne naprave kot tudi kolesa, ki stroj vlečejo naprej; njegove karakteristike in predpisi o njegovi uporabi so opisani v posebnem priročniku.
- J. Prednji odbijač:** ščiti prednje dele stroja.
- K. Volan:** z volanom upravljamo obračanje prednjih koles.

4. MONTAŽA

⚠ Varnostni predpisi, ki jih je treba upoštevati, so opisani v pogl. 2. Natančno se držite teh predpisov, da se izognete resnim tveganjem ali nevarnostim.

Zaradi skladiščenja in prevoza nekatere komponente niso montirane takoj v tovarni, temveč jih je treba montirati šele po odstranitvi embalaže, pri čemer je treba slediti naslednjim navodilom.

⚠ Odstranjevanje embalaže in dokončno montažo morate opraviti na ravni in trdni površini, z zadostnim prostorom za premikanje stroja in embalaže, pri tem pa se morate vedno posluževati ustreznega orodja. Ne uporabljajte stroja, preden ne izvedete vseh navodil v oddelku "MONTAŽA".

4.1 KOMPONENTE ZA MONTAŽO

V embalaži se nahajajo komponente za montažo, ki jih navaja naslednja tabela:

	Opis
--	------

1	Volan
2	Pokrov armaturne plošče in komponente za montažo volana
3	Voznikov sedež
4	Akumulator
5	Prednji odbijač
6	Kolesca za preprečevanje preiziske košnje
7	Košara z vijaki za montažo in ustrezajočimi navodili (<i>samo za modele z zbiranjem trave zadaj</i>)
8	Spodnji del zadnje plošče, nosilci za košaro in ustrezajoči pripomočki za kompletiranje in montažo (<i>samo za modele z zbiranjem trave zadaj</i>)
9	Ščitnik bočnega izmeta (<i>samo za modele z bočnim izmetom</i>)
10	Bočne ojačitve sestava rezalnih naprav (<i>samo za modele z bočnim izmetom, če je predvideno</i>).
11	Ovoj z: - priročniki z navodili in dokumenti - vijaki za montažo sedeža - oprema za montažo ščitnika bočnega izmeta (<i>samo za modele z bočnim izmetom</i>) - komplet vijakov za povezavo kablov akumulatorja - 2 ključ za vžig -1 rezervno varovalko moči 10 A

4.1.1 Odstranitev embalaže

1. Embalažo odprite previdno in pri tem pazite, da ne izgubite komponent.
2. Preberite dokumentacijo, ki je prisotna v škatli, vključno s temi navodili.
3. Vzemite iz škatle vse komponente, ki niso montirane.
4. Iz embalaže izvlcite stroj in pri tem spoštujte naslednje previdnostne ukrepe:
 - Sestav rezalnih naprav pomaknite na maksimalno višino (odst. 5.10), da se ne bo poškodoval pri spuščanju stroja s palete, na kateri je nameščen;
 - Stroj spustite s palete, na kateri je nameščen.

Pri modelih s hidrostatičnim prenosom premaknite vzvod za odklop zadnjega prenosa v položaj odklopa (odst. 5.13).

4.2 MONTAŽA VOLANA

1. Stroj postavite na ravna tla in poravnajte prednja kolesa.
2. Montirajte pesto (slika 3.A) na gred (slika 3.B), pri tem pa pazite, da je trn (slika 3.C) pravilno vstavljena v sedež pesta.

3. Namestite zaščito za armaturno ploščo (slika 3.D) tako, da sedem sponk z zaskokom vstavite v ustrezna ležišča.
4. Montirajte volan (slika 3.E) na pesto (slika 3.A) tako, da so prečke obrnjene v smeri proti sedežu.
- 5a. **Samo za volan tipa "I"** - Vstavite distančnik (slika 3.F) in pritrdite volan z dobavljeni vijaki (slika 3.G), kot kaže slika.
- 5b. **Samo za volan tipa "II"** - Pritrdite volan z dobavljeni vijaki (slika 3.F, 3.G), kot kaže slika.
6. Namestite pokrov volana (slika 3.H), tako da ga z zaskokom vstavite v ustrezno ležišče.

4.3 MONTAŽA SEDEŽA

Montirajte sedež (slika 4.A) na ploščo (slika 4.B) in pri tem uporabite vijake (slika 4.C).

4.4 MONTAŽA IN SPOJITEV AKUMULATORJA

Akumulator (slika 5.A) je nameščen pod sedežem; pridrži ga vzmet (slika 5.B).

1. Povežite najprej rdeči kabel (slika 5.C) na pozitivni pol (+), nato pa črni kabel (slika 5.D) na negativni pol (-); pri tem uporabite priložene vijake, kot je prikazano.
2. Stičnike namažite s silikonsko mastjo in poskrbite, da boste pravilno namestili zaščitni pokrovček rdečega kabla (slika 5.E).

POMEMBNO Vselej poskrbite, da boste akumulator napolnili do konca; pri tem sledite navodilom v knjižici akumulatorja.

POMEMBNO Da preprečite sproženje varovala elektronskega modula, nujno pazite, da motorja ne zaženete pred popolno napolnitvijo akumulatorja!

4.5 MONTAŽA PREDNJEGA ODBIJAČA

1.
 - 1a. **Samo za odbijače tipa "I"** - Montirajte prednji odbijač (slika 6.A) na spodnji del šasije (slika 6.B) in pri tem uporabite štiri vijake (slika 6.C).
 - 1b. **Samo za odbijače tipa "II"**
 1. Montirajte oba nosilca, (slika 6.A) in (slika 6.B), na spodnji del šasije (slika 6.C) ter pri tem pazite, da sta pravilno obrnjena, kot kaže slika: R= desno; L= levo.
 2. vijake privijte do konca (slika 6.D).
 3. Prednji odbijač (slika 6.E) pritrdite na nosilca, (slika 6.A) in (slika 6.B), s pomočjo vijakov (slika 6.F) in matic (slika 6.G).

4.6 MONTAŽA ŠČITNIKA BOČNEGA IZMETA (SAMO ZA MODELE Z BOČNIM IZMETOM)

1. Z notranje strani odbijača bočnega izmeta (slika 7.A) montirajte vzmet (slika 7.B) tako, da vstavite končnik (slika 7.B.1) v odprtino in sukate, dokler se vzmet (slika 7.B) in končnik (slika 7.B.2) ne usedeta v svoji ležišči.
2. Odbijač bočnega izmeta (slika 7.A) namestite tako, da se ujema z nosilci (slika 7.C) sestava rezalnih naprav in s pomočjo izvijača zavrtite drugi končnik (slika 7.B.2) vzmeti (slika 7.B), tako da izstopi iz odbijača bočnega izmeta.
3. Vstavite zatič (slika 7.D) v odprtine nosilcev (slika 7.C) in odbijača bočnega izmeta tako, da zatič vstopi v notranjost navojev vzmeti (slika 7.B) in da preluknjani konec najbolj notranjega nosilca popolnoma izstopi.
4. Vstavite varnostno sponko (slika 7.E) v odprtino (slika D.1) zatiča (slika 7.D) in slednjega zavrtite toliko, da lahko upognete dva skrajna konca (slika 7.E.1) varnostne sponke (s pomočjo klešč) tako, da se ne more sneti in povzročiti izstopa zatiča (slika 7.D).

 **Prepričajte se, da vzmet pravilno učinkuje in da ohranja odbijač bočnega izmeta stabilno v znižanem položaju ter da je zatič dobro vstavljen in ne more naključno izstopiti.**

POMEMBNO Pri modelih z možnostjo stranskega izmeta: *prepričajte se, da je zapora stranskega izmeta (slika 13.A) spuščena in blokirana z varnostno ročico (slika 13.B).*

POMEMBNO Za odstranjevanje ali vzdrževanje ščitnika najprej pritisnite na varnostno ročico (slika 14.B) in zaporo stranskega izmeta dvignite (slika. 14.A), da omogočite odstranitev.

OPOMBA Za odstranitev ščitnika sledite korakom za namestitvev v obratnem vrstnem redu.

4.7 MONTAŽA BOČNIH OJAČITEV SESTAVA REZALNIH NAPRAV (SAMO ZA MODELE Z BOČNIM IZMETOM, ČE JE PREDVIDENO)

Dokončajte montažo sestava rezalnih naprav, tako da z ustreznimi vijaki montirate bočni ojačitvi na profil sestava rezalnih naprav (slika 8).

4.8 MONTAŽA IN KOMPLETIRANJE ZADNJE PLOŠČE (SAMO ZA MODELE Z ZBIRANJEM TRAVE ZADAJ)

1. Montirajte spodnji stremeni (slika 9.A) in (slika 9.B), pri čemer upoštevajte smer montaže skladno z navodili na sliki, ter ju privijte z vijaki (slika 9.C) in maticami (slika 9.D) in jih nato do konca zatisnite.
2. Odstranite vijaka (slika 9.H), ki ju boste uporabili kasneje.
3. Montirajte spodnji del (slika 9.E) zadnje plošče in ga z vijaki (slika 9.F) ter z maticami (slika 9.G) pritrdite na spodnji stremeni ne da bi jih popolnoma zatisnili.
4. Dokončajte pritrditev spodnjega dela (slika 9.E) zadnje plošče, tako da do konca privijete oba osrednja vijaka (slika 9.H), ki ste ju prej odstranili, in štiri zgornje vijake (slika 9.I)
5. Do konca privijte obe spodnji matici (slika 9.G).
6. Vzvod označevalca (slika 9.J) polne zbiralne košare vstavite v ležišče (slika 9.K) in ga potisnite navzdol, dokler ne začutite, da se zaskoči.
7. Montirajte nosilca zbiralne košare (slika 9.L) in (slika 9.M), pri čemer upoštevajte smer montaže skladno z navodili na sliki; pritrdite ju z vijaki (slika 9.N) in podložkami (slika 9.O), tako da vijake do konca privijete.

5. KOMANDE ZA UPRAVLJANJE

5.1 STIKALO NA KLJUČ

Ključ omogoča/onemogoča vklop stroja in žarometov (če so predvideni).

Ima štiri položaje (slika 10.A):



1. **Položaj izklopa.** Stroj se takoj izklopi.



2. **Položaj vklopa žarometov (če so predvideni).** Po vžigu motorja žaromete prižgete tako, da ključ premaknete v ta položaj. Če jih želite ugasniti, ključ zasučite v položaj za tek.



3. **Položaj za tek.** Vse funkcije so aktivirane..



4. **Položaj za zagon.** Vključi zaganjalnik in stroj se zažene. Ko ključ popustimo iz položaja za zagon, se samodejno vrne v položaj za tek.

5.2 KOMANDA POSPEŠEVALNIKA

Uravnava število vrtljajev motorja. Glede na tip motorja je komanda zaganjalnika lahko dveh vrst:

A. Tip "I" z ločeno komando čoka
(slika 10.E + slika 10.E.1)

B. Tip "II" (slika 10.E)

Prikazani položaji ustrezajo:



1. Komanda čoka - Hladni zagon.

Uporablja se za zagon hladnega motorja. Položaj «CHOKE» obogati mešanico; ta položaj je treba uporabljati samo toliko časa, kolikor je potrebno.



1. Maksimalni vrtljaji motorja.

Uporablja se vselej pri zagonu stroja, med delovanjem in med košnjo trave.



2. Minimalni vrtljaji motorja.

Uporablja se med postajanjem, kadar je motor dovolj ogret.

OPOMBA *Ko se z vozilom le premikate do drugega območja, izberite vmesni položaj med «želvo» in «zajcem».*

5.3 VZVOD PARKIRNE ZAVORE

Parkirna zavora prepreči premikanje stroja potem, ko ste ga parkirali.

Vzvod ima dva položaja (slika 10.D), in sicer:



1. Zavora je sproščena. Za sprostitvev parkirne zavora pritisnite na pedal (slika 10.I). Vzvod se vrne v položaj sproščene zavora.



2. Zavora je vključena. Za vklop parkirne zavora do konca pritisnite na pedal (slika 10.I) in vzvod premaknite v položaj vključene zavora; ko nogo dvignete, pedal ostane blokiran v spodnjem položaju.

5.4 PEDAL SKLOPKE / ZAVORE (MEHANSKI PRENOS)

Ta pedal opravlja dvojno funkcijo (slika 10.I):



1. v prvem delu svojega hoda deluje kot sklopka: sklaplja in odklaplja prenos moči na kolesa.
2. v drugem delu svojega hoda deluje kot zavora zadnjih koles.

POMEMBNO *V fazi trenja sklopke morate biti izredno pozorni, da ne bi bili preveč obotavljivi, ker bi to lahko povzročilo pregretje in posledično poškodovanje prenosnega jermena.*

OPOMBA *Ko je stroj v teku, stopala ne prislanjajte na pedal.*

5.5 VZVOD KOMANDE ZA SPREMEMBO HITROSTI (MEHANSKI PRENOS)

Ta vzvod ima sedem položajev (slika 10.K):

1

1. Pet prestav za vožnjo naprej

 **Vklop prestave je treba opraviti v stanju mirovanja.**

2

3

4

5

2. Prosti tek "N"

N

3. Vzvrtna prestava "R"

 **Vklop vzvratne prestave je treba opraviti v stanju mirovanja.**

R

Za prehod iz ene prestave v drugo pritisnite pedal (slika 10.I) do polovice in premaknite vzvod v skladu z oznakami na etiketi.

5.6 ZAVORNI PEDAL (HIDROSTATIČNI PRENOS)



Ta pedal sproži zavoro na zadnjih kolesih (slika 10.I)

5.7 PEDAL POGONA KOLES (HIDROSTATIČNI PRENOS)

Ta pedal vključi pogon koles in regulira hitrost premikanja stroja, tako naprej kot vzvratno (slika 10.J):



1. Vožnja naprej. Za vključitev vožnje naprej pritisnite s prsti noge na prednji vzvod pedala. Ob krepkejšem pritiskanju na pedal postopoma narašča hitrost stroja.



2. Vzratna prestava. Vzratno prestavo vključite s pritiskom pete na zadnji vzvod pedala.

⚠ Vklp vzratne prestave je treba opraviti v stanju mirovanja.

3. Prosti tek. Ob sprostitvi pedala se slednji samodejno vrne v položaj prostega teka.

OPOMBA Če pritisnemo na pedal za pogon – bodisi za vožnjo naprej bodisi za vzratno vožnjo – ob aktivirani parkirni zavori (slika 10.D), se motor zaustavi.



1. Rezalne naprave vklopljene. Stikalo v obliki gobice privzdignjeno.



2. Rezalne naprave izklopljene. Stikalo v obliki gobice pritisnjeno.
 • Ob izklopu rezalnih naprav se istočasno vklopi zavora, ki v nekaj sekundah zaustavi rotacijo.

OPOMBA Če se rezalne naprave vklopijo ob nespoštovanju predvidenih pogojev za varnost, se motor izklopi oziroma ga ni mogoče zagnati (glej odst. 6.2.2)

5.10 TIPKA ZA OMOGOČITEV KOŠNJE MED VZVRATNO VOŽNJO



Če držite pritisnjeno to tipko (slika 10.F), lahko vozite vzratno z vklopljenimi rezalnimi napravami, ne da bi to povzročilo zaustavitev motorja.

5.8 ROČICA ZA ODKLOP HIDROSTATIČNEGA MENJALNIKA (HIDROSTATIČNI PRENOS)

Ta ročica ima dva položaja, ki sta označena na ploščici (slika 10.L):



1. Vklp prenosa: v vseh pogojih uporabe, ko je stroj v teku in med košnjo.



2. Odklop prenosa: znatno zmanjša napor, ki je potreben za ročno premikanje stroja - pri ugasnjenem motorju.

POMEMBNO Da ne bi prišlo do poškodb prenosnega sklopa, je treba ta poseg opraviti izključno pri ugasnjenem motorju, s pedalom (slika 10.J) v položaju prostega teka.

5.9 KOMANDA ZA VKLOP IN IZKLOP REZALNIH NAPRAV

Stikalo v obliki gobice omogoča vklp rezalnih naprav prek elektromagnetne sklopke (slika 10.B):

5.11 ROČICA ZA NASTAVITEV VIŠINE KOŠNJE

S pomočjo te ročice se izvaja dviganje in spuščanje sestava rezalnih naprav, ki se lahko naravnava na 7 različnih višin košnje (slika 10.G).



Sedem položajev je označenih na ploščici s številkami od «1» do «7»: ustrezajo sedem nastavitvam višine košnje, od 3 do 8 cm.



Za prehod iz enega položaja v drugega, premaknite ročico in jo ponovno postavite na mesto v eno od zarez.



5.12 KONTROLNA LUČ IN NAPRAVA ZA ZVOČNO SIGNALIZIRANJE (SAMO PRI MODELIH Z ZBIRANJEM TRAVE ZADAJ)

- Kontrolna luč (slika 10.C) se prižge, ko je ključ (slika 10.A) v položaju «HOD»; med delovanjem stroja ostane ves čas prižgana.
- Njeno utripanje pomeni, da manjka soglasje za zagon motorja (glej odst. 6.2.2).
- Zvočni signal opozori, da je zbiralna košara polna (glej odst. 6.5.5).

5.13 ROČICA ZA PREOBRNITEV ZBIRALNE KOŠARE (ČE JE PREDVIDENA; SAMO PRI MODELIH Z ZBIRANJEM TRAVE ZADAJ)

Ta ročica, ki jo je mogoče izvleči iz njenega ležišča, omogoča preobrnitev zbiralne košare, ko jo želimo izprazniti, z manjšim naporom (slika 10.H).

6. UPORABA STROJA

⚠ Varnostni predpisi, ki jih je treba upoštevati, so opisani v pogl. 2. Natančno se držite teh predpisov, da se izognete resnim tveganjem ali nevarnostim.

6.1 ZAČETNA OPRAVILA

Pred začetkom dela je treba opraviti vrsto pregledov in opravil, s katerimi zagotovimo uspešno in kar najbolj varno delo.

6.1.1 Polnjenje z oljem in bencinom

POMEMBNO *Stroj je dobavljen brez motornega olja in bencina.*

Pred uporabo stroja preverite prisotnost goriva in nivo olja (odst. 7.2, odst. 7.3). Glede načina natakanja goriva in dodajanja olja ter ustreznih previdnostnih ukrepov sledite navodilom v (odst. 7.2, odst. 7.3) in v priložniku motorja.

6.1.2 Reguliranje sedeža

Položaj sedeža spreminjate tako, da popustite vse štiri vijake (slika 11.A) in nato sedež premikate vzdolž rež na nosilcu. Ko dosežete ustrezni položaj, dobro privijte vse štiri vijake (slika 11.A).

6.1.3 Tlak v pnevmatikah

Pravilni tlak v pnevmatikah je bistveni pogoj za popolno poravnano sestavo rezalnih naprav, kar omogoča enakomerno košnjo travnika.

1. Odvijte varovalne kapice
2. Ventile povežite s kompresorjem, opremljenim z manometrom (slika 12)
3. Tlak regulirajte v skladu z vrednostmi, ki jih navaja tabela "Tehnični podatki".

6.1.4 Priprava stroja za delo

OPOMBA *Ta stroj omogoča košnjo trate na razne načine; pred začetkom dela je treba stroj pripraviti glede na zaželeni način košnje.*

- a. Priprava na košnjo z bočnim izmetom trave na tla (samo za modele z bočnim izmetom):**
- Vedno se prepričajte, ali notranja vzmet ščitnika (slika 13.A) in varnostna ročica (slika 13. B, 14.B) delujeta pravilno in ščitnik vedno zadržujeta v spuščnem položaju.

- b. Priprava na košnjo z zbiranjem trave v zbiralni košari (samo za modele z zbiranjem trave zadaj)**
- Priprite zbiralno košaro (slika 15.A) na nosilca (slika 15.B) in jo centrirajte glede na zadnjo ploščo. Centriranje zagotovimo tako, da uporabimo desni nosilec kot bočni naslon.
 - Prepričajte se, če je spodnja cev odprtine na zbiralni košari pripeta na ustrezni pritrilni kavelj (slika 15.C).

- c. Priprava na košnjo z bočnim izmetom trave na tla (samo za modele z zbiranjem trave zadaj)**
- Če želite delati brez zbiralne košare, je po naročilu na voljo komplet ščitnika zadnjega izmeta (slika 16; pogl. 15.5), ki ga je treba pritrditi na zadnjo ploščo, kot prikazujejo ustrezna navodila.

- d. Priprava na košnjo z drobljenjem trave**
- Če želite pokošeno travo sesekljati na drobno in jo pustiti na površini trate, je po naročilu na voljo komplet za mulčenje (pogl. 15.1), ki ga je treba pritrditi v skladu s priloženimi navodili.

6.1.5 Reguliranje kolesca za preprečevanje prenizke košnje

Funkcija kolesca za preprečevanje prenizke košnje je ta, da zmanjšata nevarnost puljenja travnate preproge, do katerega pride zaradi drsenja roba sestava rezalnih naprav na neravnih terenih. Regulirajte kolesci v skladu z navodili (odst. 7.4).

6.2 VARNOSTNI PREGLEDI

Opravite naslednje varnostne preglede in preverite, ali se rezultati ujemajo s tem, kar navajajo tabele.

⚠ Pred uporabo vselej opravite varnostne preglede.

6.2.1 Splošni varnostni pregled

Predmet	Rezultat
Akumulator	Brez poškodb na ohišju, pokrovu in spojkah
Ščitnik zadnjega izmeta, zbiralna košara	Cela. Ni poškodb. Pravilno montirana.
Ščitnik bočnega izmeta, sesalna rešetka	Cela. Ni poškodb. Pravilno montirana.
Tokokrog goriva in spoji.	Ni sledi puščanja.
Električni kabli.	Vse izolacije brezhibne. Nobena mehanska poškodba.
Tokokrog olja	Ni sledi puščanja. Ni poškodb.
Stroj poženite naprej in nazaj ter vklopite prosti tek/sprostite pedal za pogon koles (odst. 5.5; odst. 5.7)	Stroj upočasni premikanje in se ustavi
Pritisnite na zavorni pedal (odst. 5.4; odst. 5.6)	Stroj se zaustavi
Poskusno pomikanje (vožnja)	Nobena nenormalna vibracija. Noben nenormalni hrup
Varnostne naprave	Delujejo, kot je opisano v odst. 6.2.2.

6.2.2 Pregled varnostnih naprav

Varnostne naprave delujejo po dveh kriterijih:

- A. preprečujejo zagon motorja, če niso upoštevani vsi varnostni pogoji;
- B. ugasnejo motor, če ni izpolnjen kakšen (tudi en sam) izmed varnostnih pogojev.

Opravo	Rezultat
1. menjalnik v prostem teku; 2. rezalne naprave izklopljene; 3. upravljalavc na svojem sedežu.	Motor se zažene
upravljalavc zapusti sedež	Motor se ustavi
pri vklopljenih rezalnih napravah privzdignite zbiralno košaro ali snemite ščitnik zadnjega izmeta (samo pri modelih z zbiranjem trave zadaj)	Motor se ustavi
vklopite parkirno zavoro, ne da bi izklopili rezalne naprave	Motor se ustavi

Opravo	Rezultat
pri vklopljeni parkirni zavori poskusite povečati hitrost motorja ali pritisnite na pedal za vožnjo	Motor se ustavi
pri vklopljenih rezalnih napravah prestavite v vzvratno prestavo, ne da bi pritiskali na tipko za omogočitev (odst. 5.9)	Motor se ustavi

⚠ Če kakšen izmed rezultatov ni v skladu s tem, kar navaja tabela, stroja ne smete uporabljati! Obrnite se na servisno službo, da stroj ustrezno pregleda in popravi.

POMEMBNO Upoštevajte, da v primeru nespoštovanja varnostnih pogojev varnostne naprave preprečijo zagon motorja. V teh primerih je treba najprej obnoviti pogoje za zagon in ključ (slika 10.A) vrniti v položaj za zaustavitev, preden motor poskušate ponovno zagnati.

6.3 UPORABA NA NAGNjenih TERENIH

Spoštujte omejitve, ki so navedene v tabeli "Tehnični podatki" in na "sliki 19", ne glede na smer vožnje.

Zapomnite si, da ne obstaja "varen" naklon.

Vožnja po terenih z naklonom zahteva posebno pozornost. Da se izognete prevrnitvi ali izgubi nadzora nad strojem:

- Nikoli ne kosite prečno po pobočju. Na nagnjenih travnikih je treba voziti v smeri navzgor/navzdol, nikoli prečno; pri tem je treba paziti na spreminjanje smeri in da pri tem spreminjanju smeri zgornja kolesa ne naletijo na ovire (kamenje, veje, korenine itd.), saj bi to lahko povzročilo bočni zdrs ali izgubo nadzora nad strojem.
- Pri vzpenjanju ali spuščanju ne smete grobo zavreti ali grobo speljati;
- Pogon koles vključite narahlo in posebno previdno, da se izognete nenadnemu dvigu sprednjega dela stroja.
- Zmanjšajte hitrost:
 - pred kakršno koli spremembo smeri in pri ozkih zavojih
 - preden zapeljeta na nagnjen teren, zlasti če se spušča navzdol
- Nikoli ne vključite vzvratne vožnje, da bi zmanjšali hitrost pri vožnji navzdol. To bi lahko povzročilo izgubo nadzora nad vozilom, zlasti na spolzkih terenih.
- Preden zaustavljeni stroj pustite brez nadzora, vselej vklopite parkirno zavoro.

- **Samo za modele z mehanskim prenosom:** Nikoli se ne spuščajte s prestavo v prostem teku ali z odklopljeno sklopko! Preden ustavite stroj in ga pustite nenadzorovanega, ga vselej postavite v eno izmed nizkih prestav.

- **Samo za modele s hidrostatičnim prenosom:** Pri vožnji navzdol ne pritiskajte na pedal za pogon, da izkoristite zavorni učinek hidrostatičnega menjalnika, ko prenos ni vklopljen.

6.4 ZAGON

1. Odprite ventil za gorivo (slika 20.A) (če je predviden).
2. Sedite na voznikov sedež.
3. Prestavno ročico postavite v prosti tek («N») (odst. 5.5; odst. 5.7).
4. Izklopite rezalne naprave (odst. 5.8).
5. Vklopite parkirno zavoro (odst. 5.3).
6. Komando pospeševalnika premaknite v položaj maksimalnih vrtljajev – "zajec" (odst. 5.2).
7. **V primeru zagona hladnega motorja:** vklopite komando čoka (odst. 5.2 / odst. 5.2.1)
8. Vtaknite ključ, ga zasukajte v položaj za tek, s čimer vključite električni tokokrog, nato ga premaknite v položaj za zagon, da zaženete motor.
9. Ko je stroj zagnan, popustite ključ.
10. **V primeru zagona hladnega motorja,** takoj ko se vrtljaji motorja stabilizirajo:
 - 10a. Izklopite komando čoka (odst. 5.2, tip "I"), tako da komando pospeševalnika premaknete v položaj maksimalnih vrtljajev – "zajec".
 - 10b. Izklopite komando čoka (odst. 5.2, tip "I").

OPOMBA *Vklopljeni čok pri že segretem motorju lahko zamaže svečko in povzroči nepravilno delovanje motorja.*

11. Ko je motor zagnan, pospeševalnik premaknite v položaj minimalnih vrtljajev – "želva".

OPOMBA *Če imate pri zagonu težave, ne vztrajajte dolgo z aktiviranjem zaganjalnika, da se ne izprazni akumulator in da se motor ne zalije. Ključ vrnite v položaj za zaustavitev, počakajte nekaj sekund in poskusite ponoviti postopek. Če se težave z zagonom nadaljujejo, si preberite poglavje «14» v tem priročniku ter v priročniku z navodili za motor.*

6.5 DELO

6.5.1 Vožnja naprej in premeščanje

Med premeščanjem:

- izklopite rezalne naprave (odst. 5.8);
- postavite sestav rezalnih naprav v najvišji položaj (položaj «7»);
- komando pospeševalnika premaknite v vmesni položaj med minimalnimi vrtljaji – "želva" in maksimalnimi vrtljaji – "zajec".

• Samo za modele z mehanskim prenosom:

1. Pedal pritisnite do konca (odst. 5.4) in prestavno ročico premaknite v položaj prve prestave (odst. 5.5).
2. Medtem ko pedal (slika 10.I) držite pritisnjen, izklopite parkirno zavoro (odst. 5.3).
3. Postopoma popustite pedal, ki na ta način preide iz funkcije "zavore" v funkcijo "sklopke", pri čemer se vklopi pogon zadnjih koles (odst. 5.4).

⚠ Pedal vedno popuščajte postopoma, da preveč nagel vklop ne povzroči nenadnega dviga sprednjega dela in izgube nadzora nad vozilom.

4. S pomočjo ročice za plin in prestavne ročice postopoma pridobite zaželeno hitrost; če želite zamenjati prestavo, morate uporabiti sklopko, tako stopite na pedal in ga potisnete do polovice njegovega hoda (odst. 5.4; odst. 5.5).

POMEMBNO *Vklop prestave je treba opraviti v stanju mirovanja.*

• Samo za modele s hidrostatičnim prenosom:

1. Sprostite parkirno zavoro, tako da popustite zavorni pedal (odst. 5.6).
2. Pritisnite na pedal za pogon koles (odst. 5.7) v smeri "vožnje naprej" in dosežite zaželeno hitrost s stopnjevanjem pritiska na pedal in z dodajanjem plina.

⚠ Vklop pogona koles je treba izvesti v skladu z opisanim postopkom (odst. 5.7), da preveč nagel vklop ne povzroči nenadnega dviga sprednjega dela in izgube nadzora nad vozilom, zlasti na nagnjenih terenih.

6.5.2 Zaviranje

Najprej upočasnite vožnjo tako, da zmanjšate vrtljaje motorja, nato pritisnite na zavorni pedal (odst. 5.4; odst. 5.6) da hitrost še bolj zmanjšate, vse do zaustavitve.

Samo za modele s hidrostatskim prenosom:

Hitrost stroja lahko občutno zmanjšate že s tem, da sprostite pedal za pogon (odst. 5.7)

6.5.3 Vzratna prestava

POMEMBNO *Vključitev vzratne vožnje je treba opraviti v stanju mirovanja.*

Samo za modele z mehanskim prenosom:

1. Pritisnite na pedal (odst. 5.4) vse do zaustavitve stroja;
2. Prestavno ročico premaknite v položaj vzratne prestave "R" (odst. 5.5).
3. Postopoma popuščajte pedal, da vklopite sklopko in začnete z vzratno vožnjo.

Samo za modele s hidrostatskim prenosom:

1. Pritisnite na pedal (odst. 5.6) vse do zaustavitve stroja;
2. zaženite vzratno vožnjo s pritiskom na pedal v smeri vzratne vožnje (odst. 5.7).

6.5.4 Košnja trave

Za delo s strojem sledite naslednjim navodilom:

1. pospeševalnik premaknite v položaj maksimalnih vrtljajev ("zajec"); med delom s strojem je treba vselej uporabljati ta položaj;
2. postavite sestav rezalnih naprav v najvišji položaj;
3. rezalne naprave vklopite (odst. 5.8) le na travni ruši; rezalnih naprav ne vklaplajte na peščenih tleh ali na terenih s previsoko travo;
4. uravnajte hitrost napredovanja in višino košnje (odst. 5.10) glede na pogoje na travniku (višina, gostota in vlažnost trave);
5. po travnati površini se začnite pomikati zelo postopno in previdno, kot je bilo že opisano;

POMEMBNO *Da bi lahko ob vklopljenih rezalnih napravah vozili vzratno, morate držati pritisnjeno tipko za omogočitev košnje med vzratno vožnjo (odst. 5.9); v nasprotnem primeru motor ugasne.*

Vsakokrat, ko začutite upočasnitev vrtljajev motorja, upočasnite hitrost. Upoštevati

morate, da ni mogoče doseči dobrih rezultatov košnje, če je hitrost vožnje previsoka glede na količino pokošene trave.

Odklopite rezalne naprave in postavite sestav rezalnih naprav v najvišji položaj:

- Ko se morate premakniti z enega na drugo delovno območje
- Pri premikanju prek površin, kjer ni trave
- Vsakokrat, ko je treba preiti kakšno oviro.

6.5.5 Nasveti za vzdrževanje urejenega travnika

1. Za ohranjanje lepega, zelenega in mehkega travnika, je treba travo redno kositi. Travnik lahko tvorijo različne vrste trave. Ob pogosti košnji bolj rastejo trave, ki razvijejo veliko korenin in oblikujejo močno travno rušo; če pa je košnja bolj redka, se razvijejo predvsem visoke in divje trave (triperesna deteljica, marjetice itd.).
2. Vselej je bolje kositi dobro osušeno travo.
3. Rezalne naprave morajo biti cele in dobro nabrušene, da je rez trave čist in brez cefranja, ki povzroča porumenelost vrhov trave.
4. Motor je treba uporabljati pri najvišjem številu vrtljajev, s čimer zagotovite čist rez trave in močno potiskanje pokošene trave skozi kanal za izmet.
5. Pogostost košnje je treba prilagoditi rasti trave in preprečiti, da bi med eno in drugo košnjo preveč zrastle.
6. V najbolj vročih in suhih obdobjih vam priporočamo, da pustite travo nekoliko višjo, saj se s tem ublaži osuševanje terena.
7. Optimalna višina trave na dobro oskrbovani trati je okrog 4-5 cm; pri posamezni košnji naj ne bi porezali več kot tretjino celotne višine. Če je trava zelo visoka, je bolje kositi dvakrat z razmikom enega dneva; prvo košnjo opravite z rezalnimi napravami na najvišji višini in morebiti po ožji stezi, pri drugi košnji pa nastavite zaželeno višino (slika 21).
8. Videz trate bo lepši, če boste kosili izmenično v obeh smereh (slika 22).
9. Če se v kanalu za izmet večkrat nabere trava, vam svetujemo, da zmanjšate hitrost, saj je lahko previsoka glede na stanje trate; če se težava nadaljuje, sta lahko možna vzroka slabo nabrušene rezalne naprave ali deformiran profil krilc.
10. Bodite zelo pozorni na košnjo v bližini grmovja ali nizkih robnikov, ki lahko poškodujejo paralelizem in rob sestava rezalnih naprav, pa tudi rezalne naprave same.

6.5.6 Izpraznitev zbiralne košare (samo pri modelih z zbiranjem trave zadaj)

OPOMBA Zbiralno košaro lahko izpraznite samo pri izklopljenih rezalnih napravah; v nasprotnem primeru se motor zaustavi.

- Ne pustite, da se zbiralna košara preveč napolni, da preprečite zamašitev kanala za izmet.
- Zvočni signal opozarja, da je zbiralna košara polna:
 1. izklopite rezalne naprave (odst. 5.8) in zvočni signal bo prenehal;
 2. komando pospeševalnika premaknite v položaj minimalnih vrtljajev – "želva";
 3. zaustavite vožnjo in vklopite prosti tek (odst. 5.5; odst. 5.7);
 4. aktivirajte zavoro za parkiranje;
 5. zaustavite motor;
 6. izvlecite ročico (slika 23.A, če je predvidena) ali zgrabite zadnji ročaj (slika 23.A1) in obrnite zbiralno košaro, da se izprazni;
 7. zbiralno košaro zaprite nazaj tako, da ostane pripeta na pritrdilnem kavljju (slika 23.B).

6.5.7 Čiščenje kanala za izmet (samo pri modelih z zbiranjem trave zadaj)

- Košnja zelo visoke ali mokre trave skupaj s previsoko hitrostjo napredovanja lahko povzroči zamašitev kanala za izmet. V primeru zamašitve je treba slediti navodilom v pogl. 7.4.2.

6.5.8 Zaključek košnje

Po zaključku košnje:

1. izklopite rezalne naprave;
2. upočasnite vrtljaje motorja
3. vožnjo nazaj opravite s sestavom rezalnih naprav v najvišjem položaju.

6.6 ZAUSTAVITEV

Za zaustavitev stroja:

1. vzvod pospeševalnika premaknite v položaj minimalnih vrtljajev – "želva"

⚠ Da preprečite morebitni ponovni pojav plamena, ročico plina pustite za 20 sekund v položaju «želva», preden motor ugasnete.

2. ugasnite motor, tako da ključ zasučete v položaj za zaustavitev;
3. pri že ugasnjem motorju zaprite ventil za gorivo (slika 24.A) (če je predviden);
4. izvlecite ključ

POMEMBNO Za ohranitev napolnjenosti akumulatorja ključa ne puščajte v položaju «tek» ali «vklop žarometov», kadar motor ni prižgan.

⚠ Takoj po ugasnitvi je motor lahko zelo vroč. Ne dotikajte se izpušnega glušnika ali delov v njegovi bližini. Obstaja nevarnost opeklin.

6.7 PO UPORABI

1. Preden stroj postavite v katerikoli prostor, počakajte, da se motor ohladi.
2. Opravite čiščenje (odst. 7.4).
3. Sestav rezalnih naprav spustite navzdol, postavite menjalnik v prosti tek, vklopite parkirno zavoro, ugasnite motor in izvlecite ključ za vžig (pri tem se prepričajte, da so se vsi gibajoči deli popolnoma zaustavili):
 - vselej, kadar pustite stroj brez nadzora, zapustite voznikov sedež ali stroj parkirate;

7. REDNO VZDRŽEVANJE

7.1 SPLOŠNE INFORMACIJE

⚠ Varnostni predpisi, ki jih je treba upoštevati, so opisani v pogl. 2. Natančno se držite teh predpisov, da se izognete resnim tveganjem ali nevarnostim.

⚠ Pred izvajanjem kakršnega koli pregleda, čiščenja ali posega za vzdrževanje/reguliranje na stroju:

- izklopite rezalno napravo;
- prestavite v prosti tek;
- aktivirajte zavoro za parkiranje;
- zaustavite motor;
- izvlecite ključ (ključa nikoli ne puščajte v stroju ali na dosegu otrok ali neusposobljenih oseb);
- prepričajte se, da so se vsi premični deli popolnoma zaustavili;
- preberite ustrezna navodila;
- Nadenite primerna oblačila, delovne rokavice in zaščitna očala

- Opis pogostnosti in vrste posegov se nahaja v "Tabeli vzdrževanja". Spodnja tabela vam bo v pomoč pri ohranjanju učinkovitosti in varnosti vašega stroja. V njej so navedena poglavitna opravila in časovni intervali, v katerih je treba opraviti vsako izmed njih. Vsakega izmed posegov opravite v skladu s prvim predpisanim rokom, ki se uresniči.
- Uporaba neoriginalnih ali nepravilno montiranih nadomestnih delov in opreme

lahko negativno vpliva na delovanje in na varnost stroja. Proizvajalec zavrača vsakršno odgovornost v primeru škode, nezgod ali poškodb, ki bi izvirale iz uporabe neoriginalnih proizvodov.

- Originalne nadomestne dele dobite v servisih in pri pooblaščenih prodajalcih.

7.2 TOČENJE GORIVA / IZPRAZNITEV REZERVOARJA ZA GORIVO

OPOMBA Glede primerne vrste goriva spoštujte navodila v priročniku motorja.

POMEMBNO Stroj se dobavi uporabniku brez goriva. Spoštujte vsa navodila, ki so prisotna v priročniku za motor.

7.2.1 Točenje goriva

Za točenje goriva:

1. Odvijte zamašek rezervoarja in ga umaknite (slika 25).
2. Vstavite lijak (slika 25).
3. Natočite gorivo in pri tem pazite, da rezervoarja ne napolnite do vrha.
4. Umaknite lijak.
5. Po natakanju goriva dobro privijte zamašek goriva in očistite morebitne sledi razlitega goriva.

POMEMBNO Pazite, da bencina ne polijete na plastične dele, ker se lahko poškodujejo; v primeru nehotenega politja takoj splaknite z vodo. Garancija ne krije škode na plastičnih delih karoserije ali motorja, ki bi nastala zaradi bencina.

7.2.2 Izpraznitev rezervoarja za gorivo

OPOMBA Gorivo je pokvarljivo in ne sme ostajati v rezervoarju dlje kot 30 dni. Pred shranitvijo za daljši čas (pogl. 9) rezervoar izpraznite.

⚠ *Pred praznjenjem rezervoarja počakajte, da se motor ohladi.*

1. Stroj postavite na ravno površino na prostem.
2. Pod cev za odtok (slika 27.A) postavite zbiralno posodo.
3. Odklopite cev (slika 27.A), ki se nahaja na vhodu filtra za bencin (slika 27.B).
4. Odprite ventil za gorivo (če je predviden)
5. Zberite gorivo v primerni posodi.
6. Cev (slika 27.A) ponovno priklopite in pri tem pazite, da pravilno ponovno namestite pašček (slika 27.C).
7. Zaprite ventil za gorivo (če je predviden).

⚠ *Ob ponovni uporabi preverite, da bencin ne uhaja iz cevi, iz ventila ali iz uplinjača.*

7.3 PREGLED, DODAJANJE, ODLIVANJE MOTORNEGA OLJA

OPOMBA Glede primernega tipa olja spoštujte navodila v priročniku motorja.

POMEMBNO Stroj se dobavi uporabniku brez motornega olja.

POMEMBNO Spoštujte vsa navodila, ki jih navaja priročnik za motor.

7.3.1 Pregled / dodajanje

⚠ *Pred vsako uporabo preglejte nivo olja.*

- Preglejte nivo motornega olja: v skladu z navodili, ki jih navaja priročnik za motor, mora biti nivo olja med oznakama MIN in MAX na merilni paličici (slika 26).

⚠ *Ne pretiravajte pri polnitvi, ker bi to lahko povzročilo pregrete motorja. Če nivo preseže oznako "MAX", olje odlijte, dokler ne dosežete pravih nivoja.*

7.3.2 Odlivanje

⚠ *Motorno olje je lahko zelo vroče, čega odlijete takoj potem, ko ste ugasnili motor. Zato počakajte nekaj minut, da se motor ohladi, preden iztočite olje.*

Glede pogostnosti menjave motornega olja spoštujte navodila v priročniku motorja.

Sledite naslednjemu postopku:

• **Tip "I":**

1. Stroj postavite na ravno površino.
2. Pod podaljšek cevi (slika 28.A) postavite zbiralno posodo.
3. Medtem ko podaljšek cevi (slika 28.A) držite čvrsto pri miru, odvijte zamašek odprtine za odlivanje (slika 28.B).
4. Olje zberite v zbiralni posodi.
5. Ponovno privijte zamašek odprtine za odlivanje (slika 28.B) in pri tem pazite na pravilni položaj notranjega tesnila (slika 28.C).
6. Privijte do konca, medtem ko čvrsto držite podaljšek cevi (slika 28.A).
7. Očistite morebitne sledi razlitja olja.

• **Tip "II":**

1. Odvijte čep za polnjenje (slika 28.A).
2. Cevko (slika 28.B) namestite na brizgalko (slika 28.C) in jo vstavite v odprtino do dna.

3. Z brizgalko (slika 28.C) posesajte vse motorno olje; upoštevajte, da je za popolno izpraznitev treba postopek večkrat ponoviti.

• **Tip »III«:**

1. Stroj postavite na ravno površino.
2. Pod cevni podaljšek (slika 28.A) postavite zbiralno posodo.
3. Vstavite razcepko (slika 28.B).
4. Cevni podaljšek snemite z nosilca in ga potisnite navzdol.
5. Cevni podaljšek prepognite in olje izpusite v primerno posodo.
6. Pred dolivanjem olja cevni podaljšek (slika 28.A) ponovno namestite na nosilec (slika 28.C).
7. Očistite morebitne sledi razlivanja olja.

POMEMBNO Poskrbite za odstranitev iztrošenega olja v skladu z lokalnimi predpisi.

7.4 KOLESCA ZA PREPREČEVANJE PRENIZKE KOŠNJE

Različni položaji višine kolesc omogočajo ohranjanje varnostne razdalje "H" med robom sestava rezalnih naprav in terenom (slika 17.A; slika 18.A). Regulirajte položaj kolesc, ki preprečujeta prenizko košnjo, glede na neraven teren.

 To opravilo je treba vselej opraviti na obeh kolesih in ju namestiti na isto višino; **PRI TEM MORA BITI MOTOR UGASNJEN, REZALNE NAPRAVE PA IZKLOPLJENE.**

a. samo za modele z bočnim izmetom

Za spremembo višine:

1. odvijte in izvlecite vijak (slika 17.B)
2. spremenite položaj kolesca (slika 17.A) z distančnikom (slika 17.C), tako da ju namestite na odprtino, ki ustreza zaželeni višini
3. vijak (slika 17.B) in matico (slika 17.D) do konca privijte.

b. samo za modele z zbiranjem trave zadaj

Za spremembo višine:

1. odvijte matico (slika 18.B) in snemite os (slika 18.C).
2. namestite kolesce (slika 18.A) v zaželeni položaj
3. ponovno montirajte os (slika 18.C) in pri tem pazite, da bo glava osi (slika 18.C) obrnjena proti notranjosti stroja
4. matico (slika 18.B) privijte do konca.

7.5 ČIŠČENJE

Po vsaki uporabi opravite čiščenje, upoštevajoč naslednja navodila.

7.5.1 Čiščenje stroja

- Očistite zunanost stroja, tako da plastične dele karoserije stroja obrišete z gobo, ki ste jo namočili v vodi in detergentu; pri tem pazite, da ne zmočite motorja, električnih delov in elektronskega modula, ki se nahaja pod armaturno ploščo.
- Za zmanjšanje nevarnosti požara morate motor, izpušni dušilec in sedež akumulatorja ohranjati proste ostankov trave, listja ali odvečne maščobe.

POMEMBNO Karoserije in motorja nikoli ne čistite z visokotlačnimi curki ali agresivnimi tekočinami!

POMEMBNO Ne umivajte menjalnika, kadar je vroč. Za umivanje menjalnika nikoli ne uporabljajte visokotlačnih čistilnih naprav.

7.5.2 Čiščenje kanala za izmet (samo pri modelih z zbiranjem trave zadaj)

V primeru zamašitve kanala za izmet je treba:

1. snemite zbiralno košaro ali ščitnik zadnjega izmeta;
2. odstranite nabrano travo prek izhodne odprtine kanala.

7.5.3 Čiščenje košare (samo pri modelih z zbiranjem trave zadaj)

1. Izprazniti zbiralno košaro
2. Jo pretresti, da iz nje padejo ostanki trave in prsti
3. Košaro ponovno montirati in nadaljevati s pranjem notranjosti sestava rezalnih naprav (odst. 7.4.4-a), po zaključku katerega bo treba košaro sneti, izprazniti, izplakniti in odložiti tako, da se bo lahko hitro osušil.

7.5.4 Čiščenje sestava rezalnih naprav

Nadaljujte s čiščenjem sestava rezalnih naprav, tako da ga očistite vseh ostankov trave in drugih drobcev.

 **Med čiščenjem sestava rezalnih naprav poskrbite za oddajitev oseb in živali iz okolice.**

a. Čiščenje notranjosti

Pranje notranjosti sestava rezalnih naprav in kanala za izmet je treba opraviti na trdni podlagi ob naslednjih pogojih:

- zbiralna košara ali ščitnik zadnjega izmeta naj bosta montirana (*samo pri modelih z zbiranjem trave zadaj*);
 - ščitnik bočnega izmeta naj bo montiran (*samo za modele z bočnim izmetom*);
 - upravljalavec na svojem sedežu;
 - sestav rezalnih naprav v položaju «1»;
 - motor vključen
 - menjalnik v prostem teku
 - rezalne naprave vklopljene
- Izmenično povežite po eno cev za vodo na ustrezne priključke (slika 29.A; slika 30.A) in pustite teči vodo za nekaj minut iz vsake cevi, pri čemer naj bodo rezalne naprave v gibanju.

POMEMBNO *Da se ohrani dobro delovanje elektromagnetne sklopke:*

- pazite, da sklopka ne pride v stik z oljem;
- ne usmerjajte visokotlačnih curkov vode neposredno na sklop sklopke;
- ne čistite sklopke z bencinom.

b. Čiščenje zunanosti

⚠ *Na gornjem delu sestava rezalnih naprav se ne smejo nabirati drobci in ostanki suhe trave, če želimo ohraniti optimalno raven učinkovitosti in varnosti stroja.*

Za čiščenje zgornjega dela sestava rezalnih naprav:

- sestav rezalnih naprav spustite popolnoma (v položaj «1»);
- s curkom stisnjene zraka prepričajte odprtine desne in leve zaščite (slika 29; slika 30).

7.6 AKUMULATOR

Za zagotavljanje dolge življenjske dobe akumulatorja, je bistvenega pomena natančno vzdrževanje.

Akumulator vašega stroja je treba obvezno napolniti:

- preden prvič uporabite stroj po nakupu;
- pred vsakim daljšim obdobjem neuporabe stroja (nad 30 dni) (odst. 9);
- pred ponovno uporabo po daljšem obdobju neuporabe stroja.

Pozorno preberite in natančno upoštevajte postopek polnjenja, ki je opisan v priročniku, priloženem akumulatorju. Če ne spoštujete pravilnega postopka ali

akumulatorja ne napolnite, se lahko njegovi deli nepopravljivo poškodujejo. Prazen akumulator **morate** čim prej spet napolniti.

POMEMBNO *Polnjenje je treba izvajati z napravo s konstantno napetostjo. Drugi sistemi za polnjenje lahko akumulator nepopravljivo poškodujejo.*

- Stroj je opremljen s konektorjem (slika 31.A) za polnjenje, ki ga je treba zvezati z ustreznim konektorjem na namenskem vzdrževalnem polnilniku. Slednji je bil dobavljen s strojem (če je predvideno) ali pa je na voljo po naročilu (odst. 15.2).

POMEMBNO *Ta konektor je treba uporabljati izključno za povezavo z vzdrževalnim polnilnikom, ki ga je predvidel proizvajalec. Za njegovo uporabo:*

- upoštevajte napotke v ustrezaajočih navodilih za uporabo;
- upoštevajte navodila, ki jih daje priročnik akumulatorja.

7.7 PRITRDILNE MATICE IN VIJAKI

- Vijaki in matice morajo ostati dobro priviti, da se zagotovi varno delovanje stroja.

8. IZREDNO VZDRŽEVANJE

8.1 VARNOSTNA PRIPOROČILA

⚠ *Takoj se obrnite na svojega prodajalca ali na specializiran servis, če opazite nepravilnosti v delovanju:*

- zavore
- vklopa in zaustavitve rezalnih naprav
- vklopa pogona koles v prestavo za vožnjo naprej ali v vzvratno vožnjo.

8.2 SESTAV REZALNIH NAPRAV / REZALNE NAPRAVE

8.2.1 Poravnava sestava rezalnih naprav

Dobra poravnava sestava rezalnih naprav je bistvenega pomena za enakomerno pokošeno trato (slika 32).

Če opazite, da je košnja neenakomerna, preverite tlak v pnevmatikah (odst. 6.1.3). Če ta ukrep ne zadošča, se obrnite na vašega prodajalca, da opravi poravnavo sestava rezalnih naprav.

8.2.2 Rezalne naprave

Slabo nabrušena rezalna naprava trga travo in povzroči porumenelost travnika.

⚠ *Vsa opravila v zvezi z rezalnimi napravami (demontaža, brušenje, uravnovešenje, popravilo, ponovna montaža in/ali zamenjava) so zahtevna in je zanje potrebno specifično znanje ter posebno orodje; iz varnostnih razlogov jih je treba vedno opraviti v specializiranem servisu.*

⚠ *Če so rezalne naprave poškodovane, ukrivljene ali obrabljene, jih zamenjajte v celoti, skupaj s pripadajočimi vijaki, da se ohrani uravnoveženost.*

POMEMBNO *Dobro je, da se rezalne naprave zamenjajo v paru, zlasti v primeru velike razlike v obrabi.*

POMEMBNO *Vselej uporabljajte originalne rezalne naprave, ki so označene s šifro, navedeno v tabeli "Tehnični podatki".*

Zaradi razvoja artikla bodo rezalne naprave, navedene v tabeli "Tehnični podatki", lahko sčasoma nadomeščene z drugimi, ki bodo imele enakovredne lastnosti, kar se tiče varnega delovanja in možnosti medsebojnega zamenjavanja.

8.3 ZAMENJAVA SPREDNJIH/ ZADNJIH KOLES

8.3.1 Začetna opravila

POMEMBNO *Uporabite primerno napravo za dviganje, na primer škarjasto dvigalo.*

Preden se lotite zamenjave koles, izvedite naslednja opravila:

- Odstranite vso dodatno opremo.
- Stroj namestite na čvrsta in ravna tla, ki zagotavljajo stabilnost.
- Aktivirajte zavoro za parkiranje;
- Zaustavite motor;
- Izvlecite ključ;
- Dvigalo namestite na mesto za dviganje pri kolesu, ki ga želite zamenjati (odst. 8.3.2; odst. 8.3.3).
- Prepričajte se, da je dvigalo postavljeno popolnoma pravokotno glede na tla.

8.3.2 Izbira dvigala in njegova namestitve ob zadnjih kolesih

Namestite leseni zagozdi (slika 33.A) ob kolo (slika 33.B), ki se nahaja nasproti tistega kolesa, ki ga boste zamenjali (slika 33.C).

Za modele z zbiranjem trave zadaj:

- Višina zaprtega dvigala ne sme presegati 110 mm (slika 33).
- Dvigalo namestite pod zadnjo ploščo (slika 34.A), 180 mm od stranskega roba.

Za modele z bočnim izmetom:

- Višina zaprtega dvigala ne sme presegati 110 mm (slika 35).
- Dvigalo namestite pod zadnjo os, na mestu, ki ga kaže slika (slika 36.A).

OPOMBA *Če dvigalo namestite v skladu z navodili v tem odstavku, vam to omogoča, da dvignete samo kolo, ki ga je treba zamenjati.*

8.3.3 Izbira dvigala in njegova namestitve ob sprednjih kolesih

1. Namestite leseni zagozdi (slika 37.A) ob kolo (slika 37.B), ki se nahaja za kolesom, ki ga boste zamenjali (slika 37.C).
2. Višina zaprtega dvigala ne sme presegati 110 mm.
3. Na dvigalo (slika 38.A) položite kos lesa (slika 38.B) s presekom okrog 10 x 10 cm.

OPOMBA *Kos lesa preprečuje, da bi se sprednja os poškodovala.*

5. Dvigajte z dvigalom tako, da se bo kos lesa oprl ob šasijsko ali ob dele konstrukcije (slika 38.C).

OPOMBA *Med to fazo kos lesa z eno roko držite v ravnotežju na dvigalu.*

OPOMBA *Tako nameščeno dvigalo omogoča, da dvignete celotno prednjo premo.*

8.3.4 Zamenjava kolesa

POMEMBNO *Prepričajte se, da stroj med dviganjem ostaja stabilen in se ne premika. Če opazite kakšno nepravilnost, takoj spustite dvigalo, pregledajte, odpravite morebitne probleme in nato ponovno dvignite.*

1. Odstranite pokrov (slika 39.A).
2. Dvignite, kolikor je potrebno, da boste lahko udobno sneli kolo.

3. S pomočjo izvijača snemite elastični obroček (slika 39.B) in podložko (slika 39.C).
4. Snemite kolo, ki ga želite zamenjati.
5. Namažite os (slika 39.D) z mastjo.
6. Montirajte drugo kolo.
7. Pazljivo namestite nazaj podložko in elastični obroček.

POMEMBNO Preglejte, če sta zadnji kolesi enako visoki (slika 40.A) in da razlika zunanjih premerov obeh koles (slika 40.B) ne presega 8-10 mm. V nasprotnem primeru je treba v pooblaščenem servisu regulirati poravnano sestava rezalnih naprav, sicer je košnja lahko neenakomerna.

8.3.5 Popravilo ali zamenjava pnevmatik

Pnevmatike so tipa "Tubeless". Zato lahko preluknjano pnevmatiko zamenja ali popravi samo specializiran vulkanizer, na način, ki je predviden za to vrsto plašča.

8.4 ELEKTRONSKI MODUL

Elektronski modul je komponenta, ki se nahaja pod armaturno ploščo in upravlja vse varnostne sisteme stroja.

8.4.1 Zaščita elektronskega modula (*samo pri modelih z zbiranjem trave zadaj*)

- Elektronski modul se nahaja pod armaturno ploščo in je opremljen s sistemom za samodejno obnovitev, ki v primeru motenj električnega tokokroga prekine tok (pogl. 14).

8.4.2 Varovalka elektronskega modula (*samo pri modelih z bočnim izmetom*)

- Elektronski modul se nahaja pod armaturno ploščo in je opremljen z varovalko, ki v primeru motenj električnega tokokroga ali kratkega stika prekine tok (pogl. 14).

8.5 ZAMENJAVA VAROVALKE

Na stroju je nekaj varovalk (slika 41.A) z različno močjo, ki imajo naslednje funkcije in značilnosti:

- Varovalka 10 A = ščiti glavne tokokroge in elektronski modul; njen poseg povzroči zaustavitev stroja, **v primeru modelov z zadnjim izmetom** pa povzroči tudi popolno ugasnitev signalne lučke na armaturni plošči (odst. 5.11)
- Varovalka 25 A = ščiti tokokrog za polnjenje; njen poseg se izraža s progresivno

izgubo zmogljivosti akumulatorja in s posledičnimi težavami pri zagonu.

Nazivni tok varovalke je označen na varovalki sami.

POMEMBNO Pregorelo varovalko morate vedno zamenjati z varovalko enakega tipa in nazivnega toka, nikoli ne smete uporabiti varovalke z drugačnim nazivnim tokom.

V primeru, da ne morete odpraviti vzrokov za pregorete varovalke, se posvetujte z vašim prodajalcem.

8.6 ZAMENJAVA SIJALK

8.6.1 Tip "I" - Navadne žarnice

- Luči (18W) so kot bajonet vstavljene v nosilcu žarnice, ki ga snamete tako, da ga s pomočjo klešč zavrtite v obratni smeri urnega kazalca (slika 42).

8.6.2 Tip "I" - LED sijalke

- Odvijte obroček (slika 42.A) in izvlecite konektor (slika 42.B). Demontirajte LED sijalko (slika 42.C), ki je pritrjena z vijaki (slika 42.D).

8.7 ZADNJA OS

- Zadnja os se nahaja v zaprti enoti v enem bloku in ne potrebuje vzdrževanja; ima stalen dotok maziva, ki ga ni treba ne menjavati ne dodajati.

9. SHRANJEVANJE

Če je treba stroj shraniti za več kot 30 dni:

1. Počakajte, da se motor ohladi
2. Odklopite kable akumulatorja in stroj shranite na svežem in suhem kraju.
3. Izpraznite rezervoar za gorivo (odst. 7.2.2) in sledite navodilom, ki jih vsebuje priložnik motorja.
4. Stroj skrbno očistite.
5. Preglejte, če so na stroju kakšne poškodbe. Po potrebi pokličite pooblaščen servis.
6. Stroj shranite:
 - s spuščeno sestavo rezalnih naprav
 - v suhem prostoru
 - v zavetju pred vremenskimi nepravilnostmi
 - po možnosti ga pokrijte s platnom (odst. 15.4)
 - na mestu, ki je izven dosega otrok.

- prepričajte se, da ste z njega odstranili ključe ali orodje za vzdrževanje.

Pred ponovno uporabo stroja:

- preverite, da bencin ne uhaja iz cevi, iz ventila uplinjača ali iz uplinjača samega;
- pripravite stroj v skladu z navodili v poglavju "6. Uporaba stroja".

10. PREMIKANJE IN TRANSPORT

- Ko stroj premikate, je treba:
 - izklopiti rezalno napravo;
 - postaviti sestav rezalnih naprav v najvišji položaj;
 - ugasnite motor;
- Pri prevažanju stroja na vozilu ali na prikolici je treba:
 - uporabiti nakladalne stranice, ki so primerno vzdržljive ter ustrezno široke in dolge;
 - stroj naložiti z ugasnjenim motorjem, brez voznika; ključ za vžig naj bo odstranjen iz njegovega ležišča; stroj naložite s potiskanjem, pri čemer naj sodeluje primerno število oseb;
 - zaprite ventil za gorivo (če je predviden);
 - sestav rezalnih naprav naj bo spuščen;
 - aktivirajte zavoro za parkiranje;
 - stroj namestiti tako, da ne bo nikogar ogrožal;
 - ga trdno pritrditi na vozilo z vrvmi ali verigami, da se prepreči prevrnitev, morebitna poškodba in uhajanje goriva.

11. SERVIS IN POPRAVILA

Ta priročnik daje vsa potrebna navodila za upravljanje stroja in za pravilno osnovno vzdrževanje, ki ga lahko opravlja uporabnik. Vse postopke vzdrževanja in naravnavanja, ki niso opisani v tem priročniku, mora opraviti vaš prodajalec ali specializiran servis, ki razpolaga s potrebnim znanjem in opremo za pravilno izvedbo teh del in za ohranjanje originalne varnosti stroja.

13. TABELA VZDRŽEVANJA

Okenca ob strani omogočajo beleženje datuma ali ur delovanja, po poteku katerih je bilo opravilo izvedeno.

Zaradi posegov, opravljenih v neprimernih ustanovah ali s strani neusposobljenih oseb, se razveljavi vsakršna oblika garancije in vsakršna odgovornost proizvajalca.

- Izključno pooblaščen servisne delavnice smejo izvajati popravila in vzdrževalna opravila v okviru garancije.
- Pooblaščen servis uporabljajo izključno originalne nadomestne dele. Originalni nadomestni deli in originalna oprema so bili izdelani posebej za te stroje.
- Neoriginalni nadomestni deli in dodatna oprema niso dovoljeni. Uporaba neoriginalnih nadomestnih delov in opreme povzroči, da uporaba stroja ni varna, ter odvezuje proizvajalca vsakršne odgovornosti.
- Priporočamo, da stroj enkrat na leto zaupate pooblaščenemu servisu, da izvede vzdrževalna in servisna opravila ter pregled varnostnih naprav.

12. OBSEG GARANCIJE

Garancija pokriva vse napake materialov in izdelave. Uporabnik mora natančno spoštovati vsa navodila, ki jih vsebuje priložena dokumentacija.

Garancija ne pokriva poškodb, ki izvirajo iz:

- Pomanjkljive seznanitve s spremljajočo dokumentacijo.
 - Nepozornosti.
 - Nepravilne ali nedovoljene uporabe ali montaže.
 - Uporabe neoriginalnih nadomestnih delov.
 - Uporabe opreme, ki je ni dobavil proizvajalec ali je proizvajalec ni odobril.
- Poleg tega garancija ne pokriva:
- Normalne obrabe potrošnih materialov, kot so transmisijski jermeni, žarometi, kolesa, rezila, varnostni vijaki in žice.
 - Normalne obrabe.
 - Motorjev. Pokrivajo jih garancije proizvajalca motorja v skladu z navedenimi pogoji in roki.

Kupec je zaščiten z ustreznimi zakoni, ki veljajo v njegovi državi. Ta garancija na noben način ne omejuje pravic kupca, ki jih določajo zakoni v njegovi državi.

Poseg	Pogostnost (ure)	Opravljenost (datum ali ure)	Opombe
STROJ			
Varnostni pregledi / Preveritev komand	Pred vsako uporabo		odst. 6.2
Pregled tlaka v pnevmatikah	Pred vsako uporabo		odst. 6.1.3.
Montaža/Pregled zaščit na izhodnih odprtinah	Pred vsako uporabo		odst. 6.1.4.
Splošno čiščenje in pregled	Po vsaki uporabi		odst. 7.4
Pregled morebitnih poškodb na stroju. Po potrebi pokličite pooblaščen servis.	Po vsaki uporabi		-
Napolnjenost akumulatorja	Pred shranitvijo		odst. 7.5
Pregled vseh spojev	25		
Pregled spojev rezalnih naprav in njihove nabrušenosti	25		***
Pregled transmisijskega jermena	25		***
Pregled jermena za upravljanje rezalnih naprav	25		***
Pregled in naravnava zavore	25		***
Pregled in naravnava pogona koles	25		***
Pregled vklopa in zavore rezalne naprave	25		***
Splošno mazanje	25		****
Zamenjava rezalnih naprav	100		***
Zamenjava transmisijskega jermena	-		** / ***
Zamenjava jermena za upravljanje rezalnih naprav	-		** / ***
MOTOR			
Pregled/dolivanje goriva	Pred vsako uporabo		odst. 7.2
Pregled / dodajanje motornega olja	Pred vsako uporabo		odst. 7.3
Zamenjava motornega olja	...		*
Pregled in čiščenje zračnega filtra	...		*
Zamenjava zračnega filtra	...		*
Pregled bencinskega filtra	...		*
Zamenjava bencinskega filtra	...		*
Pregled in čiščenje kontaktov svečke	...		*
Zamenjava svečke	...		*

* Za celoten seznam in periodičnost glej priložnik z navodili za motor

** Ob prvih znakih slabega delovanja se posvetujte s svojim prodajalcem

*** To opravilo mora izvesti vaš prodajalec ali specializirani servis

**** Splošno mazanje vseh spojev je poleg tega dobro opraviti vselej, ko se predvideva daljše obdobje neuporabe stroja.

14. PREPOZNAVANJE MOTENJ

MOTNJA	VERJETNI VZROK	ODPRAVA MOTNJE
1. Ob zasuku ključa v položaj "TEK" kontrolna luč ostane ugasnjena (samo za modele z zbiranjem trave zadaj)	Sprožitev zaščite elektronskega modula zaradi naslednjih vzrokov:	Ključ zasučite v položaj «ZAUSTAVITEV» in poiščite vzroke okvare:
	nepravilna vezava akumulatorja	Preglejte električne povezave (odst. 4.4)
	poli akumulatorja obrnjeni	Preglejte električne povezave (odst. 4.4).
	akumulator popolnoma prazen	napolnite akumulator (7.5)
	pregorela varovalka	zamenjajte varovalko (10 A) (odst. 8.5).
	moker elektronski modul	posušite s srednje toplim zrakom
2. Ko je ključ v položaju «ZAGON», signalna lučka utripa in zaganjalnik se ne vrti (samo za modele z zbiranjem trave zadaj)	manjka omogočitev zagona	preverite, če so zagotovljeni vsi pogoji za zagon (odst. 6.2.2)
3. Ko je ključ v položaju «ZAGON», se signalna lučka prižge, vendar zaganjalnik ne deluje (samo za modele z zbiranjem trave zadaj)	akumulator je premalo napolnjen	napolnite akumulator (odst. 7.5)
	okvara releja za zagon	posvetujte se z vašim prodajalcem
4. Ko je ključ v položaju «ZAGON», zaganjalnik ne deluje (samo za modele z bočnim izmetom)		Ključ zasučite v položaj «ZAUSTAVITEV» in poiščite vzroke okvare:
	manjka omogočitev zagona	preverite, če so zagotovljeni vsi pogoji za zagon (odst. 6.2.2)
	nepravilna vezava akumulatorja	Preglejte električne povezave (odst. 4.4)
	poli akumulatorja obrnjeni	preglejte električne povezave (odst. 4.4)
	akumulator popolnoma prazen	napolnite akumulator (odst. 7.5)
	pregorela varovalka	zamenjajte varovalko (10 A) (odst. 8.5).
	moker elektronski modul	posušite s srednje toplim zrakom
	okvara releja za zagon	posvetujte se z vašim prodajalcem
5. Ko je ključ v položaju «ZAGON», se zaganjalnik vrti, vendar se motor ne zažene	akumulator je premalo napolnjen	napolnite akumulator (odst. 7.5)
	ni dotoka bencina	preverite nivo v rezervoarju (odst. 7.2.1) odprite ventil (če je predviden) (odst. 6.4) preglejte bencinski filter
	okvara zagona	preverite, če je pokrovček svečke dobro pritrjen
		preverite, ali so elektrode čiste in ali je razdalja med njimi ustrezna
6. Težak vžig ali nepravilno delovanje motorja	problemi z uplinjevanjem	očistite ali zamenjajte zračni filter
		izpraznite rezervoar in natočite svež bencin
		preverite in po potrebi zamenjajte bencinski filter
7. Poslabšanje delovanja motorja med košnjo	previsoka hitrost premikanja	zmanjšajte hitrost vožnje in/ali nastavite višjo višino košnje (odst. 6.5.4)
	glede na višino košnje	

Če težave ostajajo tudi potem, ko ste izvedli zgoraj opisana opravila, se posvetujte s svojim prodajalcem.

MOTNJA	VERJETNI VZROK	ODPRAVA MOTNJE
8. Motor se ustavi med delom	sprožitev varnostnih naprav	preverite, če so zagotovljeni vsi pogoji za zagon (odst. 6.2.2)
	varovalka pregorela zaradi kratkega stika ali nepravilnosti v električnem vezju (samo za modele z bočnim izmetom)	Poiščite in odstranite vzroke okvare, da se izognete ponavljanju prekinitev Zamenjajte varovalko (10 A) (odst. 8.5). Če se prekinitev ponavljajo, se obrnite na svojega prodajalca
9. Med delom motor in kontrolna luč ugasneta (samo za modele z zbiranjem trave zadaj)	Sprožitev zaščite elektronskega modula zaradi naslednjih vzrokov:	Ključ zasučite v položaj "ZAUSTAVITEV", počakajte nekaj sekund, da se tokokrog samodejno obnovi in:
	poli akumulatorja obrnjeni	preglejte električne povezave (odst. 4.4)
	nepravilnosti v delovanju regulatorja polnjenja akumulatorja	preverite kontakte akumulatorja (odst. 4.4)
	kratek stik	preverite, če je akumulator prisoten
10. Rezalne naprave se ne vklopijo ali se ne ustavijo takoj po izklopu	problemi na sistemu vklopa	posvetujte se z vašim prodajalcem
11. Neenakomerna košnja in nezadostno zbiranje trave (samo za stroje z zbiranjem trave zadaj)	sestav rezalnih naprav ni vzporeden s terenom	preglejte tlak v pnevmatikah (odst. 6.1.3) obnovite poravnavo sestava rezalnih naprav glede na teren (odst. 8.2.1)
	neučinkovitost rezalnih naprav	posvetujte se z vašim prodajalcem
	previsoka hitrost glede na višino košene trave	zmanjšajte hitrost vožnje in/ali zvišajte sestav rezalnih naprav (odst. 6.5.4) počakajte, da se trava posuši
	zamašen kanal	snemite zbiralno košaro in izpraznite kanal (odst. 7.4.2)
12. Neenakomerna košnja (samo za modele z bočnim izmetom)	sestav rezalnih naprav ni vzporeden s terenom	preglejte tlak v pnevmatikah (odst. 6.1.3) obnovite poravnavo sestava rezalnih naprav glede na teren (odst. 8.2.1)
	neučinkovitost rezalnih naprav	posvetujte se z vašim prodajalcem
13. Nenormalno vibriranje med delovanjem	sestav rezalnih naprav je poln trave	očistite sestav rezalnih naprav (odst. 7.4.4)
	rezalne naprave so neuravnotežene ali razrahljane	posvetujte se z vašim prodajalcem
	popuščeni vijaki	preverite in privijte vijake motorja in ogrodja
14. Nezanesljivo ali neučinkovito zaviranje	zavora ni pravilno naravnana	posvetujte se z vašim prodajalcem
15. Neenakomerna vožnja, slab pogon pri vožnji navgor ali težave zaradi dviganja sprednjega dela stroja	problemi z jermenom ali z napravo za zagon	posvetujte se z vašim prodajalcem
16. Ko pri delujočem motorju pritisnete na pedal za pogon koles, se stroj ne premakne (modeli s hidrostatičnim menjalnikom)	vzvod za odklop je v položaju odklopa prenosa	premknite ga v položaj za vklopljeni prenos (odst. 5.13)

Če težave ostajajo tudi potem, ko ste izvedli zgoraj opisana opravila, se posvetujte s svojim prodajalcem.

MOTNJA	VERJETNI VZROK	ODPRAVA MOTNJE
17. Stroj začne vibrirati na nenavaden način in/ali je zadel ob tuj predmet	poškodba ali popustitev spojev	ustavite stroj in izvlecite ključ za vžig
		preverite, če je prišlo do poškodb
		preverite, če obstajajo popuščeni spoji in jih po potrebi zatisnite
		poskrbite za ustrezne preglede, zamenjave ali popravila v specializiranem servisu

Če težave ostajajo tudi potem, ko ste izvedli zgoraj opisana opravila, se posvetujte s svojim prodajalcem.

15. DODATNA OPREMA

15.1 KOMPLET ZA MULČENJE

Na drobno seseklja pokošeno travo in jo pusti na travniku (slika 43.A1; slika 43.A2).

15.2 POLNILNIK AKUMULATORJA ZA VZDRŽEVANJE

Ohranja učinkovitost akumulatorja v obdobju, ko ga dalj časa ne uporabljate: zagotavlja optimalni nivo polnjenja in daljšo življenjsko dobo akumulatorja (slika 43.B).

15.3 KOMPLET ZA VLEKO

Omogoča vleko majhne prikolice (slika 43.C).

15.4 PREKRIVNO PLATNO

Varuje stroj pred prahom, ko ga ne uporabljamo (slika 43.D)

15.5 KOMPLET ŠČITNIKA ZADNJEGA IZMETA

Uporabljate ga lahko namesto zbiralne košare, če ne nameravate zbirati trave (slika 43.E). **(Samo za modele z zadnjim izmetom).**

15.6 SNEŽNE VERIGE 18”

Izboljšajo oprijem zadnjih koles na zasneženih površinah in omogočajo uporabo naprav za čiščenje snega (lika 43.F).

15.7 KOLESA ZA BLATO / SNEG 18”

Izboljšajo učinkovitost vožnje na zasneženih in blatnih terenih.

15.8 PRIKOLICA

Za prevoz orodja in drugih predmetov v okviru dovoljene obremenitve (slika 43.H).

15.9 TROSILEC

Za trošenje soli ali gnojil (slika 43.I).

15.10 VALJ ZA TRAVO

Za tlačjenje zemlje po setvi ali za tlačjenje trave (slika 43.J).

15.11 SNEŽNI PLUG Z NOŽEM

Za odmetavanje in bočno odlaganje snega (slika 43.K).

15.12 POBIRALNIK LISTJA IN TRAVE

Za pobiranje listja in trave na travnatih površinah (slika 43.L).



SADRŽAJ

1. UOPŠTENO	2	7.2 Sipanje goriva / istakanje goriva iz rezervoara	16
2. SIGURNOSNA PRAVILA	2	7.3 Kontrola, dolivanje, istakanje motornog ulja	16
3. UPOZNAVANJE MAŠINE	4	7.4 točkići za sprečavanje kidanja trave	17
3.1 Opis mašine i predviđena upotreba.....	4	7.5 Čišćenje	17
3.2 Sigurnosne oznake	5	7.6 Akumulator	18
3.3 Identifikacijska nalepnica	6	7.7 Matice i šrafovi za fiksiranje.....	18
3.4 Glavni delovi.....	6	8. VANREDNO ODRŽAVANJE	18
4. MONTAŽA	6	8.1 Sigurnosne preporuke.....	18
4.1 Komponente za montažu	7	8.2 Sklop reznih glava / rezne glave	18
4.2 Montaža volana.....	7	8.3 Zamenja prednjih / zadnjih točkova	19
4.3 Montaža sedišta.....	7	8.4 Matična ploča.....	20
4.4 Montaža i povezivanje akumulatora	7	8.5 Zamena osigurača	20
4.5 Montaža prednjeg branika.....	7	8.6 Zamena sijalica	20
4.6 Montaža usmerivača bočnog izbacivanja (samo za modele s bočnim izbacivanjem)	8	8.7 Zadnja osovina.....	20
4.7 Montaža bočnih elemenata ojačanja za sklop reznih glava (samo za modele s bočnim izbacivanjem, ako je predviđeno)	8	9. SKLADIŠTENJE	20
4.8 Montaža i dovršetak zadnje ploče (samo za modele sa skupljanjem otpozadi)	8	10. POMERANJE I TRANSPORT	21
5. UPRAVLJAČKE KOMANDE	8	11. ASISTENCIJA I POPRAVKE	21
5.1 Komutator s ključem.....	8	12. POKRIĆE GARANCIJE	21
5.2 Komanda gasa.....	8	13. TABELA S INTERVENCIJAMA ODRŽAVANJA	22
5.3 Poluga parkirne kočnice	9	14. PREPOZNAVANJE PROBLEMA	23
5.4 Papučica kvačila / kočnice (mehanički prenos)	9	15. DODATNA OPREMA	25
5.5 Poluga menjača (mehanički prenos)	9	15.1 Oprema za malčiranje	25
5.6 Papučica kočnice (hidrostatski prenos)	9	15.2 Punjač akumulatora za održavanje.....	25
5.7 Papučica pogona (hidrostatski prenos)	9	15.3 Oprema za vuču	25
5.8 Poluga za deblokiranje hidrostatskog prenosa (hidrostatski prenos).....	10	15.4 Pokrovna cerada	25
5.9 Komanda za uključivanje i isključivanje reznih glava.....	10	15.5 Štitnik za izbacivanje otpozadi	25
5.10 Dugme za omogućavanje košenja u rikvercu	10	15.6 Lanci za sneg 18"	25
5.11 Poluga za podešavanje visine košenja	10	15.7 Točkovi za blato / sneg 18"	25
5.12 Signalno svetlo i zvučni signal (samo za modele sa skupljanjem otpozadi)	10	15.8 Prikolica	25
5.13 Poluga za prevrtanje vreće za skupljanje trave (ako je predviđena, samo za modele sa skupljanjem otpozadi)	10	15.9 Posipač	25
6. UPOTREBA MAŠINE	10	15.10 Valjak za travu.....	25
6.1 Pripremne radnje.....	11	15.11 Plug za sneg s nožem.....	25
6.2 Sigurnosne kontrole	11	15.12 Skupljač lišća i trave	25
6.3 Upotreba na strmim terenima.....	12		
6.4 Pokretanje	13		
6.5 Rad	13		
6.6 Zaustavljanje	15		
6.7 Nakon upotrebe	15		
7. REDOVNO ODRŽAVANJE	15		
7.1 Uopšteno	15		

1. UOPŠTENO

1.1 KAKO SE SLUŽITI PRIRUČNIKOM

U tekstu priručnika neki paragrafi koji sadrže informacije od posebnog značaja, u pogledu sigurnosti ili rada, istaknuti su na drugačiji način, prema sledećem kriterijumu:

NAPOMENA ili **VAŽNO** navodi detalje ili druge elemente u vezi sa već prethodno naznačenim, radi izbegavanja oštećenja mašine ili uzrokovanja štete.

Simbol  ukazuje na opasnost. Ako se ne pridržavate upozorenja možete se povrediti ili povrediti druge osobe i/ili izazvati štetu.

Paragrafi obeleženi četvorouglo sa sivim tačkastim stranama pokazuju opcijske karakteristike koje nemaju svi modeli navedeni u ovom priručniku. Proverite da li je ova karakteristika prisutna na vašem modelu mašine.

Sve oznake "prednje", "zadnje", "desno" i "levo" odnose se na radni položaj radnika.

1.2 REFERENCIJE

1.2.1 Slike

Slike u ovim uputstvima za upotrebu označene su brojevima 1, 2, 3 i tako dalje. Delovi prikazani na slikama označeni su slovima A, B, C i tako dalje. Referencija na komponentu C na slici 2 označena je ovako: "Vidi sl. 2. C" ili samo "(sl. 2.C)". Slike su indikativne. Stvarni delovi mogu varirati u odnosu na one prikazane.

1.2.2 Naslovi

Priručnik je podeljen na poglavlja i paragrafe. Naslov paragrafa "2.1 Obuka" je podnaslov od "2. Sigurnosna pravila". Referencije na naslove ili paragrafe označene su skraćenicama pogl. ili par. i odgovarajućim brojem. Na primer: "pogl. 2" ili "par. 2.1"

2. SIGURNOSNA PRAVILA

2.1 OBUKA

 **Upoznajte se s komandama i prikladnom upotrebom mašine. Naučite da brzo zaustavite motor. Nepoštovanje upozorenja i uputstava može dovesti do požara i/ili ozbiljnih povreda.**

- Nikada ne dopustite da mašinu koriste deca ili osobe koje nisu dovoljno upoznate s uputstvima. Lokalnim zakonima može da bude određen najniži uzrast korisnika.
- Nikada ne koristiti mašinu ako je rukovaoc umoran ili se loše oseća i ako se nalazi pod uticajem lekova, droga, alkohola ili štetnih supstanci koje mogu da smanje njegove reflekse i pažnju.
- Nemojte prevoziti decu ili druge osobe.
- Uvek treba imati na umu da su rukovaoc ili korisnik odgovorni za nesreće i nepredviđene slučajeve koji mogu da se dogode drugim osobama ili njihovoj imovini. Odgovornost korisnika podrazumeva procenu potencijalnih opasnosti terena na kojem se radi, zatim preduzimanje svih mera predostrožnosti koje će garantovati njegovu sigurnost i sigurnost ostalih, posebno na nizbrdicama, neravnim, klizavim ili nestabilnim terenima.
- U slučaju da želite ustupiti ili prodati mašinu drugima, proverite da li je novi korisnik pročitao uputstva za upotrebu sadržana u ovom priručniku.

2.2 PRIPREMNE RADNJE

Sredstva za ličnu zaštitu

- Nosite odgovarajuću odeću, radnu obuću sa donom protiv klizanja i duge pantalone. Nemojte uključivati mašinu bosih nogu ili u otvorenim sandalama. Nosite sredstva za zaštitu sluha.
- Ne nositi šalove, košulje, ogrlice, narukvice, odeću s lepršavim delovima ili odeću s uzicama, kao ni kravate, odnosno dodatke koji vise ili koji su široki jer bi se oni mogli zaplesti u mašini ili u predmete i materijale koji se nalaze na radnom mestu.
- Dugačku kosu treba povezati na odgovarajući način.

Radno područje / Mašina

- Dobro pregledajte celu radnu površinu i uklonite sve ono što bi mašina mogla izbaciti ili što bi moglo da ošteti reznu glavu/okretne delove (kamenje, granje, žica, kosti, itd.).

Motor s unutrašnjim sagorevanjem: gorivo

⚠ OPASNO! Gorivo je lako zapaljivo.

- Čuvajte gorivo u posudama koje su za to zvanično potvrđene, na sigurnom mestu i daleko od izvora toplote ili otvorenog plamena.
- U posudama s benzinom i u prostoriji u kojoj se benzin skladišti ne sme biti ostataka trave, lišća ili preterane masnoće.
- Posude ne ostavljati na domaćaju dece.
- Nemojte pušiti za vreme sipanja goriva ili dolivanja goriva i svaki put kad rukujete gorivom.
- Dolijte gorivo pomoću levka i to samo na otvorenom.
- Izbegavajte da udišete pare goriva.
- Ne sme se dodavati gorivo ili otvarati poklopac rezervoara goriva dok motor radi ili je još vruć.
- Polako otvarajte poklopac rezervoara, tako da postepeno isпустite unutrašnji pritisak.
- Nemojte približavati plamen otvoru rezervoara da proverite sadržaj istog.
- Ako curi gorivo, ne pokrećite motor već udaljite mašinu od područja u kojem je gorivo prosuto i izbegavajte stvaranje mogućnosti za izbijanje požara sve dok gorivo ne ispari i dok se para goriva ne rasprši.
- Odmah očistite bilo koji trag goriva koje se prosulo na mašini ili na tlu.
- Uvek vratite na mesto i dobro zavrните poklopce rezervoara goriva i kante sa s gorivom.
- Nemojte puštati mašinu u pogon na mestu gde ste sipali gorivo; pokretanje motora mora da se vrši najmanje 3 metra od mesta na kojem je sipano gorivo.
- Pazite da gorivo ne dođe u dodir s odećom, u tom slučaju, presucite se pre nego što pokrenete motor.

2.3 ZA VREME UPOTREBE

Radno područje

- Nemojte pokretati motor u zatvorenoj prostoriji, gde može doći do skupljanja opasnih dimova ugljen monoksida. Motor morate pokretati napolju ili na dobro provetrenom mestu. Ne zaboravite nikada da su izduvni gasovi otrovni.
- Za vreme puštanja mašine u pogon nemojte usmeravati prigušivač, odnosno ispusne gasove prema zapaljivom materijalu.
- Nemojte koristiti mašinu u prostorijama u kojima postoji rizik od eksplozije, u prisustvu zapaljivih tečnosti, plina ili prašine. Električni kontakti ili mehaničko trljanje mogu stvoriti varnice koje mogu zapaliti prašinu ili paru.
- Radite samo uz dnevno svetlo ili uz dobro veštačko osvetljenje i kad se dobro vidi.

- Udaljite osobe, decu i životinje s radnog područja. Potrebno je da decu nadziru odrasli.
- Izbegavajte da radite na mokroj travi, kad pada kiša i kad postoji rizik od nevremena, posebno kad postoji mogućnost pojave munja.
- Posebnu pažnju obratite na neravnine terena (izbočine, udubljenja), na nizbrdice, na skrivene opasnosti i na prisustvo eventualnih prepreka koje bi mogle smanjiti vidljivost.
- Budite oprezni u blizini provalija, šanaca ili nasipa. Mašina se može prevrnuti ako jedan točak pređe ivicu ili ako se ivica ospe.
- Budite oprezni na strmim terenima gde treba da obratite posebnu pažnju kako se mašina ne bi prevrnula ili kako ne biste izgubili kontrolu nad njom. Osnovni uzroci gubitka kontrole su:
 - Neprianjanje točkova
 - Prekomerna brzina
 - Neprikladno kočenje
 - Neprilagođenost mašine vrsti upotrebe
 - Nepoznavanje posledica koje mogu proizici iz uslova terena
 - Nepravilna upotreba mašine kao vučnog vozila.

Ponašanje

- Za vreme vožnje i rada nemojte biti rasejani i uvek imajte potrebnu koncentraciju.
- Posebno vodite računa kad idete u rikverc ili unazad. Gledajte iza sebe pre i za vreme kretanja u rikverc kako biste se uverili da nema prepreka.
- Pazite kad vučete teret ili kad koristite tešku dodatnu opremu:
 - Priključite vučne šipke samo u odobrenim priključnim tačkama;
 - Nemojte naglo skretati volanom. Budite oprezni prilikom kretanja u rikverc;
 - Koristite protivtegove ili tegove na točkovima, kako je navedeno u priručniku s uputstvima.
- Budite oprezni kada koristite vreće za skupljanje trave i dodatnu opremu koji mogu ugroziti stabilnost mašine, posebno na nizbrdicama.
- Uvek držite ruke i noge daleko od rezne glave, kako za vreme puštanja u pogon tako i za vreme upotrebe mašine.
- Pažnja: rezni element se i dalje okreće nekoliko sekundi čak i kad se isključi ili nakon gašenja motora.
- Budite oprezni sa sklopom reznih glava koji ima više od jedne rezne glave jer jedna rezna glava koja se okreće može dovesti do okretanja i drugih reznih glava.
- Uvek se držite podalje od otvora za izbacivanje.
- Nemojte dodirivati delove motora koji se za vreme rada zagrevaju. Rizik od opekotina.

- Da biste izbegli rizik od požara, nemojte ostavljati mašinu zaustavljenu u visokoj travi s upaljenim motorom.

! U slučaju kvara ili nesreće za vreme rada, odmah isključiti motor i udaljiti mašinu kako ne bi nastala dalja oštećenja; ako se povredite ili povredite druge osobe, odmah примените mere prve pomoći koje su najprikladnije situaciji koja je nastala i obratite se zdravstvenoj ustanovi radi potrebnog lečenja. Pažljivo uklonite sav eventualni otpad koji bi mogao oštetiti ili povrediti osobe ili životinje ukoliko ih niko ne nadzire.

Ograničenja u upotrebi

- Nemojte nikada koristiti mašinu ako su štitnici oštećeni, ako nisu namontirani na mašinu ili ako su nepravilno namontirani (vreća za skupljanje trave, štitnik za bočno izbacivanje, štitik za izbacivanje otpozadi)
- Nemojte koristiti mašinu ako dodatna oprema/alatke nisu namontirani na predviđenim mestima.
- Nemojte isključivati, deaktivirati, skidati ili oštećivati postojeće sigurnosne uređaje/mikroprekidače.
- Ne izlažite mašinu prevelikom naporu i ne koristite malu mašinu za izvođenje teških radova; upotrebom odgovarajuće mašine smanjuje se opasnost i poboljšava kvalitet rada.
- Ova mašina nije zvanično uskladená za vožnju na javnim putevima. Ona se može koristiti (na osnovu Saobraćajnih propisa) isključivo na privatnim površinama zatvorenim za saobraćaj.

2.4 ODRŽAVANJE, SKLADIŠTENJE

Redovno vršite održavanje i pravilno skladištite mašinu kako bi se sačuvala njena sigurnost i nivo učinka.

Održavanje

- Mašina se ne sme koristiti ako su njeni delovi istrošeni ili oštećeni. Pokvareni ili dotrajali delovi se moraju zameniti, a nikako popravljati.
- Da biste smanjili rizik od požara, redovno proveravajte da ne dolazi do curenja ulja i/ili goriva.
- Za vreme izvođenja operacija podešavanja mašine, pazite da ne uvučete prste između rezne glave u pogonu i fiksni delova mašine.

! Nivo buke i vibracija naveden u ovim uputstvima, predstavljaju maksimalne vrednosti prilikom upotrebe mašine. Upotreba neuravnoteženog reznog elementa, prevelika brzina kretanja i nevršenje održavanja znatno

utiču na emisiju zvuka i vibracije. Zato je potrebno применити mere preventivne zaštite radi otklanjanja mogućih rizika od prevelike buke i naprežanja od vibracija; vršite održavanje mašine, nosite zaštitu za uši, pravite pauze za vreme rada.

Skladištenje

- Nemojte odlagati mašinu s gorivom u rezervoaru u prostoru u kojoj bi para goriva mogla doći u dodir s plamenom, varnicama ili jakim izvorom toplote.
- Da biste smanjili rizik od požara, nemojte ostavljati posude s otpadnim materijalom u prostorijama.

2.5 ZAŠTITA ŽIVOTNE SREDINE

Zaštita životne sredine mora predstavljati bitan i prvenstveni vid upotrebe mašine, u korist civilnog življenja kao i zaštite životne sredine.

- Ne uznemiravajte susede. Koristite mašinu samo u dogledno vreme (ne rano ujutru ili kasno uveče kad biste mogli uznemiravati ljude).
- Strogo se pridržavajte lokalnih propisa o zbrinjavanju ambalaže, ulja, goriva, filtera, istrošenih delova ili svih drugih elemenata štetnih za životnu sredinu; ti otpaci se ne smeju bacati u smeće, nego ih treba razdvojiti i predati odgovarajućim centrima za skupljanje, koji će se pobrinuti za recikliranje materijala.
- Strogo se pridržavajte lokalnih propisa o zbrinjavanju otpadnog materijala nakon rezanja.
- U trenutku kada mašinu više ne koristite, nemojte je napustiti u okolini, već se obratite centru za skupljanje otpada, u skladu s važećim lokalnim propisima.

3. UPOZNAVANJE MAŠINE

3.1 OPIS MAŠINE I PREDVIĐENA UPOTREBA

Ova mašina je traktorska kosačica.

Mašina je opremljena motorom, koji pokreće reznú glavu, koja se nalazi u karteru, kao i prenosnim sklopom koji pokreće mašinu. Mašina poseduje zadnji pogon.

Zadnja osovina može imati:

- mehanički prenos s 5 prenosnih odnosa napred i jednim unazad.
- hidrostatski prenos s promenljivim brojem prenosnih odnosa napred i unazad ("Hydro").

Rukovaoc je u stanju da upravlja mašinom i da aktivira glavne komande tako što će uvek sedeti na mestu vozača.

Sigurnosni uređaji namontirani na mašini dovode do zaustavljanja motora i rezne glave u roku od nekoliko sekundi (par. 6.2.2).

3.1.1 Predviđena upotreba

Ova mašina je projektovana i izrađena za košenje trave.

Obično ova mašina može:

- MP 84 / MP 98 Series može:
 1. kositi travu i skupljati je u vreću za skupljanje trave
 2. kositi travu i izbaciti je na zemlju otpozadi
 3. kositi, usitnjavati i odlagati travu na terenu (efekat malčiranja).
- SD 98 / 108 Series može:
 4. kositi travu i izbacivati je bočno
 5. kositi, usitnjavati i odlagati travu na terenu (efekat malčiranja).

Upotreba posebne dodatne opreme, predviđene od strane proizvođača kao izvorne opreme ili opreme koja se može posebno kupiti, omogućava da se rad obavlja na razne načine, koji su prikazani u ovom priručniku ili u uputstvima koja idu uz pojedinačnu dodatnu opremu. Takođe je moguće namontirati dodatnu opremu (ako ju je proizvođač predvideo) i na ovaj način proširiti predviđeno područje upotrebe na druge funkcije, prema ograničenjima i uputstvima navedenim u priručnicima koji idu uz samu opremu.

3.1.2 Neprimerena upotreba

- Svaka druga upotreba koja nije prethodno navedena može biti opasna i može prouzrokovati štetu po lica i/ili stvari. Neprimerena upotreba obuhvata (na primer, ali ne i samo):
 - prevoz na mašini ili prikolici osoba, dece ili životinja jer bi oni mogli pasti i teško se povrediti ili bi mogli ugroziti sigurnu vožnju;
 - vuču ili guranje tereta bez upotrebe odgovarajuće priključne opreme koja je predviđena za vuču;
 - korišćenje mašine za vožnju po nestabilnim, klizavim, zaleđenim, kamenitim ili neravnim terenima, barama ili močvarama, koji ne dopuštaju procenu čvrstoće terena;
 - pokretanje rezne glave na netravnatim površinama;

- korišćenje mašine za skupljanje lišća ili otpadaka.

VAŽNO *Neprimerena upotreba mašine prekida važne garancije, a proizvođač neće snositi nikakvu odgovornost, dok će korisnik morati da snosi troškove za oštećenja ili povrede koje nanese samom sebi ili trećim licima.*

3.1.3 Tipologija korisnika

Ova mašina je namenjena da je koriste osobe, odnosno neprofesionalni rukovaoci. Ova mašina je namenjena za upotrebu iz hobija.

VAŽNO *Mašinu mora da koristi samo jedan rukovaoc.*

3.2 SIGURNOSNE OZNAKE

Na mašini se nalaze razni simboli (sl. 2). Oni imaju ulogu da podsete rukovaoca na ponašanje koje mora imati kako bi koristio mašinu pažljivo i oprezno. Značenje simbola:



Pažnja: Pročitajte uputstva pre korišćenja mašine.



Pažnja: Izvadite ključ i pročitajte uputstva pre nego što izvršite bilo koju operaciju održavanja ili popravke.



Opasno! Izbacivanje predmeta: Nemojte raditi bez namontiranog štitnika za izbacivanje otpozadi ili bez vreće za skupljanje trave. *(samo za modele sa skupljanjem otpozadi)*



Opasno! Izbacivanje predmeta: Nemojte raditi bez namontiranog usmerivača bočnog izbacivanja. *(samo za modele sa bočnim izbacivanjem)*



Opasno! Izbacivanje predmeta: Držite na odstojanju druge osobe



Opasno! Prevrtanje mašine: Ne koristite ovu mašinu na strmim terenima većim od 10°.



Opasno! Amputacija: Deca moraju biti udaljena od mašine dok je motor u pogonu.



Rizik od posekotina. Rezne glave u pokretu. Nemojte nikada stavljati ruke ili noge u ležište reznih glava.



Pažnja! Ne približavajte se vrućim površinama

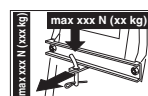

Prilikom upotrebe opreme za vuču, nemojte premašiti granične vrednosti nosivosti koje su navedene na nalepnici i pridržavajte se sigurnosnih propisa



Pažnja! Za pranje prenosnog sistema nikada ne koristite pištolje za pranje pod pritiskom.

VAŽNO Nalepnice koje su oštećene ili koje su postale nečitke moraju se zameniti. Zatražite nove nalepnice od ovlašćenog servisnog centra.

3.3 IDENTIFIKACIJSKA NALEPNICA

Na identifikacijskoj nalepnici nalaze se sledeći podaci (sl. 1):

1. Nivo zvučne snage
2. CE oznaka usaglašenosti
3. Godina proizvodnje
4. Snaga i radna brzina motora
5. Model mašine
6. Vrsta mašine
7. Serijski broj
8. Masa mašine sa praznim rezervoarom u kg
9. Naziv i adresa proizvođača
10. Vrsta prenosa
11. Šifra artikla

Upišite podatke za identifikaciju mašine na odgovarajuće mesto na nalepnici koja se nalazi na poleđini naslovne strane.

VAŽNO Koristite identifikacijske podatke koji se nalaze na identifikacijskoj nalepnici svaki put kada konaktirate ovlašćeni servis.

VAŽNO Primer deklaracije o usaglašenosti nalazi se na poslednjim stranicama priručnika.

3.4 GLAVNI DELOVI

Mašina se sastoji od sledećih glavnih delova, koji imaju sledeće funkcije (sl. 1):

- A. **Sklop reznih glava:** sklop koji se sastoji od kartera, u kojem se nalaze okretne rezne glave, i od reznih glava.
- B. **Rezne glave:** elementi za košenje trave; krilca koja se nalaze na krajevima olakšavaju usmeravanje pokošene trave prema kanalu za izbacivanje.
- C. **Usmerivač bočnog izbacivanja:** u pitanju je sigurnosni štitičnik koji sprečava da mašina odbaci daleko eventualne predmete koje skupe rezne glave (*samo za modele s bočnim izbacivanjem*).
- D. **Kanal za izbacivanje:** u pitanju je element koji spaja sklop reznih glava i vreću za skupljanje trave (*samo za modele sa skupljanjem otpozadi*).
- E. **Vreća za skupljanje trave:** pored toga što ima ulogu da skuplja pokošenu travu, predstavlja sigurnosni element jer sprečava da mašina daleko odbaci eventualne predmete koje skupe rezne glave (*samo za modele sa skupljanjem otpozadi*).
- F. **Štitičnik za izbacivanje otpozadi (raspoloživ na zahtev):** montira se umesto vreće za skupljanje trave i sprečava da mašina daleko odbaci eventualne predmete koje skupe rezne glave (*samo za modele sa skupljanjem otpozadi*).
- G. **Sedište vozača:** radno mesto rukovaoca, opremljeno je senzorom koji zapaža njegovo prisustvo kako bi mogli intervenisati sigurnosni uređaji.
- H. **Akumulator:** daje energiju za pokretanje motora; njegove osobine i pravila upotrebe opisani su u posebnom priručniku.
- I. **Motor:** pokreće rezne glave i točkove; njegove karakteristike i pravila upotrebe opisani su u posebnom priručniku.
- J. **Prednji branik: štiti prednji deo mašine.**
- K. **Volan:** upravlja skretanje prednjih točkova.

4. MONTAŽA

⚠ Sigurnosni propisi kojih se treba pridržavati opisani su u pogl. 2. Strogo se pridržavajte ovih uputstava kako ne bi nastali ozbiljni rizici ili opasnosti.

Radi potreba skladištenja i prevoza, pojedini delovi mašine nisu fabrički sastavljeni, već ih treba montirati nakon raspakivanja, prateći uputstva koja slede.

⚠ Skidanje ambalaže i dovršetak montaže moraju se izvršiti na ravnoj i čvrstoj površini, na prostoru koji je dovoljan da se može rukovati mašinom i ambalažom i treba koristiti uvek odgovarajući alat. Nemojte koristiti mašinu

pre nego što postupite po svim uputstvima sadržanim u odeljku "MONTAŽA".

4.1 KOMPONENTE ZA MONTAŽU

U pakovanju se nalaze delovi za montažu koji su navedeni u narednoj tabeli:

	Naziv
1	Volan
2	Poklopac komandne table i komponente za montažu volana
3	Sedište vozača
4	Akumulator
5	Prednji branik
6	Točkici za sprečavanje kidanja trave
7	Vreća sa šrafovima za montažu i odgovarajuća uputstva (<i>samo za modele sa skupljanjem otpozadi</i>)
8	Donji deo zadnje ploče, nosači vreće i odgovarajuća dodatna oprema za dovršetak i montažu (<i>samo za modele sa skupljanjem otpozadi</i>)
9	Usmerivač bočnog izbacivanja (<i>samo za modele s bočnim izbacivanjem</i>)
10	Bočni elementi ojačanja za sklop reznih glava (<i>samo za modele s bočnim izbacivanjem, ako je predviđeno</i>).
11	Kesa sa: - priručnicima s uputstvima i dokumentima - šrafovima za montažu sedišta - opremom za montažu usmerivača bočnog izbacivanja (<i>samo za modele s bočnim izbacivanjem</i>) - šrafovima za povezivanje kablova akumulatora - 2 ključa za pokretanje - 1 rezervnim osiguračem od 10 A

4.1.1 Skidanje ambalaže

- Pažljivo otvorite pakovanje, pazite da ne zagubite komponente mašine.
- Konsultujte dokumentaciju koja se nalazi u kutiji, kao i ova uputstva.
- Izvadite iz kutije sve delove koji nisu namontirani.
- Izvadite mašinu iz pakovanja pridržavajući se sledećih mera predostrožnosti:
 - podignite na maksimalnu visinu sklop reznih glava (par. 5.10) kako ga ne biste oštetili u trenutku spuštanja mašine s palete;
 - Spustite mašinu s palete.

.....
Za modele s hidrostatskim prenosom,
postavite polugu za deblokadu zadnjeg
prenosa u deblokirani položaj (par. 5.13).
.....

4.2 MONTAŽA VOLANA

- Postavite mašinu na ravnu površinu i poravnajte prednje točkove.
- Namontirajte glavčinu (sl. 3.A) na osovinu (sl. 3.B), pazeci da klin (sl. 3.C) bude pravilno umetnut u sedište na glavčini.
- Postavite poklopac na komandnu tablu (sl. 3.D) umetanjem sedam brzih spojnica u njihova ležišta.
- Namontirajte volan (sl. 3.E) na glavčinu (sl. 3.A) tako da kraci budu okrenuti prema sedištu.
- 5a. Samo za volan tipa "I"** - Postavite držač rastojanja (sl. 3.F) i fiksirajte volan isporučenim šrafovima (sl. 3.G) , u navedenom redosledu.
- 5b. Samo za volan tipa "II"** - Fiksirajte volan isporučenim šrafovima (sl. 3.F, 3.G) , u navedenom redosledu.
- Postavite poklopac na volan (sl. 3.H) tako da čujete da je kliknuo na svom mestu.

4.3 MONTAŽA SEDIŠTA

Namontirajte sedište (sl. 4.A) na ploču (sl. 4.B) pomoću šrafova (sl. 4.C).

4.4 MONTAŽA I POVEZIVANJE AKUMULATORA

Akumulator (sl. 5.A) je smešten ispod sedišta i drži ga opruga (sl. 5.B).

- Prvo povežite crveni kabal (sl. 5.C) na pozitivan pol (+), a potom crni kabal (sl. 5.D) na negativan pol (-), pomoću isporučenih šrafova kako je prikazano.
- Namažite stezaljke silikonskom mašču i pravilno postavite zaštitnu kapicu crvenog kabla (sl. 5.E).

VAŽNO Uvek napunite do kraja akumulator, prema uputstvima sadržanim u priručniku akumulatora.

VAŽNO Da ne bi došlo do intervencije štitnika matične ploče, nikako ne smete pokretati motor ukoliko akumulator prethodno nije do kraja napunjen!

4.5 MONTAŽA PREDNJEG BRANIKA

- 1a. Samo za branike tipa "I"** - Namontirajte prednji branik (sl. 6.A) na donji deo šasije (sl. 6.B) pomoću četiri vijka (sl. 6.C).
- 1b. Samo za branike tipa "II"**
 - Namontirajte obadva nosača (sl. 6.A) i (sl. 6.B) na donji deo šasije (sl. 6.C)

prema smeru montaže prikazanom na slici: R= desno; L= levo.

2. Pritegnite do kraja šrafove (sl. 6.D).
3. Fiksirajte prednji branik (sl. 6.E) za nosače (sl. 6.A) i (sl. 6.B) pomoću šrafova (sl. 6.F) i matica (sl. 6.G).

4.6 MONTAŽA USMERIVAČA BOČNOG IZBACIVANJA (SAMO ZA MODELE S BOČNIM IZBACIVANJEM)

1. S unutrašnje strane usmerivača bočnog izbacivanja (sl. 7.A), namontirajte oprugu (sl. 7.B) tako da uvučete kraj (sl. 7.B.1) u rupu, pa okrenite tako da i opruga (sl. 7.B) i kraj (sl. 7.B.2) pravilno nalegnu na svoja ležišta.
2. Postavite usmerivač bočnog izbacivanja (sl. 7.A) na nosače (sl. 7.C) sklopa reznih glava i pomoću šrafciopera, okrenite drugi kraj (sl. 7.B.2) opruge (sl. 7.B) tako da izađe van usmerivača bočnog izbacivanja.
3. Ubacite klin (sl. 7.D) u rupe na nosačima (sl. 7.C) i usmerivaču bočnog izbacivanja, tako da on prođe kroz zavojnice opruge (sl. 7.B) sve dok iz uvučenijeg nosača ne izađe skroz kraj s rupom.
4. Ubacite rascepku (sl. 7.E) u rupu (sl. D.1) na klinu (sl. 7.D) i okrenite klin koliko je dovoljno da možete saviti dva kraja (sl. 7.E.1) rascepke, (pomoću klješta), tako da ona ne može ispasti i dovesti do ispadanja klina (sl. 7.D).

⚠ Proverite da li opruga pravilno radi, dok je usmerivač bočnog izbacivanja u stabilno spuštenom položaju, i da li je klin dobro ubačen, tako da ne može slučajno ispasti.

VAŽNO Kod modela sa mogućnošću bočnog pražnjenja: uverite se da je zaštita od bočnog pražnjenja (slika 13.A) spuštena i zaključana bezbednosnom polugom (slika 13.B).

VAŽNO Pre demontaže ili servisiranja deflektora, ne zaboravite da pritisnete bezbednosnu polugu (slika 14.B) i da podignete zaštitu od bočnog pražnjenja (slika 14.A) da biste omogućili njegovu demontažu.

NAPOMENA Da biste uklonili kvačilo, izvršite korake u obrnutom redosledu od sklapanja.

4.7 MONTAŽA BOČNIH ELEMENATA OJAČANJA ZA SKLOP REZNIH GLAVA (SAMO ZA MODELE S BOČNIM IZBACIVANJEM, AKO JE PREDVIĐENO)

Dovršite montažu sklopa reznih glava tako što ćete namontirati bočne elemente ojačanja na profil sklopa reznih glava pomoću šrafova (sl. 8).

4.8 MONTAŽA I DOVRŠETAK ZADNJE PLOČE (SAMO ZA MODELE SA SKUPLJANJEM OTPOZADI)

1. Namontirajte dva donja držača (sl. 9.A) i (sl. 9.B), pazeći na smer montaže označen na slici i učvrstite ih šrafovima (sl. 9.C) i maticama (sl. 9.D) koje do kraja treba da zavrnete.
2. Skinite dva šrafa (sl. 9.H) koja ćete kasnije upotrebiti.
3. Namontirajte donji deo (sl. 9.E) zadnje ploče i fiksirajte ga za donje držače šrafovima (sl. 9.F) i maticama (sl. 9.G), koje ne treba da zavrnete do kraja.
4. Dovršite fiksiranje donjeg dela (sl. 9.E) zadnje ploče pazeći da do kraja zavrnete dva centralna šrafa (sl. 9.H) koja ste prethodno skinuli i četiri gornja šrafa (sl. 9.I).
5. Pritegnite do kraja dve donje matice (sl. 9.G).
6. Stavite polugu (sl. 9.J) indikatora napunjenosti vreće u njeno sedište (sl. 9.K) i gurnite je na dole dok ne čujete da je kliknula.
7. Namontirajte obadva nosača vreće za skupljanje trave (sl. 9.L) i (sl. 9.M), prema smeru montaže prikazanom na slici, i fiksirajte ih šrafovima (sl. 9.N) i elastičnim podloškama (sl. 9.O), pritegnite ih do kraja.

5. UPRAVLJAČKE KOMANDE

5.1 KOMUTATOR S KLJUČEM

Ključ omogućava / onemogućava paljenje mašine i farova (ako su oni predviđeni).

On ima četiri položaja (sl. 10.A):

1. **Položaj zaustavljanja.**
Mašina se odmah gasi.
2. **Položaj paljenja farova (ako su oni predviđeni).** Nakon pokretanja motora, farovi se pale kad ključ stavite u ovaj položaj. Da biste ugasil farove vratite ključ u položaj pogona.



- I**
- 3. Položaj pogona.** Sve funkcije su aktivirane.
- 4. Položaj pokretanja.** Uključuje elektropokretač i mašina se stavlja u pogon. Otpuštanjem ključa iz položaja pokretanja, ključ se automatski vraća u položaj pogona.

5.2 KOMANDA GASA

Podešava broj obrtaja motora. U zavisnosti od tipa motora postoje dve vrste komande gasa:

- A. Tip "I" s odvojenom komandom čoka** (Sl. 10.E + Sl. 10.E.1)
- B. Tip "II" (Sl. 10.E)**

Označeni položaji pokazuju:



- 1. Komanda čoka - Pokretanje na hladno.** Koristi se za paljenje motora na hladno. Položaj ČOKA dovodi do bogaćenja smese i mora se koristiti samo za strogo potrebno vreme.



- 1. Maksimalna brzina motora.** Koristi se uvek za vreme pokretanja mašine, za vreme rada i košenja trave.



- 2. Minimalna brzina motora.** Koristi se kad je motor dovoljno zagrejan za vreme faza mirovanja.

NAPOMENA U toku vožnje radi premeštanja mašine odaberite središnji položaj između «kornjača» i «zec».

5.3 POLUGA PARKIRNE KOČNICE

Parkirna kočnica onemogućava kretanje mašine posle parkiranja. Poluga za aktiviranje ove kočnice ima dva položaja (sl. 10.D) i to:



- 1. Kočnica deaktivirana.** Da biste deaktivirali parkirnu kočnicu, pritisnite papučicu (sl. 10.I). Poluga će doći u položaj kočnica deaktivirana.



- 2. Kočnica aktivirana.** Da biste aktivirali parkirnu kočnicu, pritisnite do kraja papučicu (sl. 10.I) i postavite polugu u položaj kočnica aktivirana; kad udaljite nogu od papučice, papučica ostaje blokirana u spušenom položaju.

5.4 PAPUČICA KVAČILA / KOČNICE (MEHANIČKI PRENOS)

Ova papučica ima dve funkcije (sl. 10.I):



1. u prvom delu hoda deluje kao kvačilo i aktivira ili deaktivira pogon točkova.
2. u drugom delu hoda ponaša se kao kočnica i deluje na zadnje točkove.

VAŽNO Treba da pazite da suviše ne odugovlačite u fazi kvačila da ne bi došlo do pregrevanja i oštećenja kaišnika za prenos kretanja.

NAPOMENA Za vreme vožnje noga ne bi trebalo biti oslonjena na papučicu.

5.5 POLUGA MENJAČA (MEHANIČKI PRENOS)

Ova poluga ima sedam položaja (sl. 10.K):

1

- 1. Pet brzina za kretanje napred**

2

⚠ **Ubacivanje u brzinu za kretanje mora se izvršiti kad je mašina zaustavljena.**

3

4

5

N

- 2. Položaj lera «N»**

R



- 3. Rikverc «R»**

⚠ **Ubacivanje u rikverc mora se izvršiti kad je mašina zaustavljena.**

Za promenu brzina, pritisnite papučicu do polovine hoda (Sl. 10.I) i pomerite polugu prema uputstvima navedenim na nalepnici.

5.6 PAPUČICA KOČNICE (HIDROSTATSKI PRENOS)

Ova papučica aktivira kočnicu na zadnjim točkovima (sl. 10.I)

5.7 PAPUČICA POGONA (HIDROSTATSKI PRENOS)

Preko ove papučice uključuje se pogon točkova i podešava se brzina mašine, kako prilikom kretanja napred tako i prilikom kretanja u rikverc (sl. 10.J):



1. Kretanja napred. Da biste ubacili u brzinu za kretanje napred, pritisnite vrhom stopala na prednju papučicu. Ako papučicu jače pritisnete, postepeno se povećava brzina mašine.



2. Rikverc. U rikverc se ubacuje tako što ćete pritisnuti petom zadnju papučicu.

⚠ Ubacivanje u rikverc mora se izvršiti kad je mašina zaustavljena.

3. Položaj lera. Kad udaljite nogu s papučice, ova papučica se automatski vraća u položaj lera.

NAPOMENA *Ako je papučica pogona aktivirana kako unared tako i u rikverc kad je parkirna kočnica (sl. 10.D) aktivirana, motor će se zaustaviti.*

5.8 KOMANDA ZA UKLJUČIVANJE I ISKLJUČIVANJE REZNIH GLAVA

Pečurkasti taster omogućava da se uključe rezne glave preko elektromagnetnog kvačila (sl. 10.B):



1. Rezne glave uključene.
Pečurkasti taster povučen.



2. Rezne glave isključene.
Pečurkasti taster pritisnut.

- Isključivanjem reznih glava istovremeno se aktivira kočnica koja zaustavlja njihovo okretanje u roku od nekoliko sekundi.

NAPOMENA *Ako se rezne glave uključe, a da pritom nisu ispoštovani predviđeni sigurnosni uslovi, motor će se ugasiti i nećete ga moći pokrenuti (vidi par. 6.2.2)*

5.9 DUGME ZA OMOGUĆAVANJE KOŠENJA U RIKVERCU



Ako se ovo dugme drži pritisnutim (sl. 10.F), moguće je ići u rikverc kad su rezne glave uključene, a da ne dođe do zaustavljanja motora.

5.10 POLUGA ZA PODEŠAVANJE VISINE KOŠENJA

Pomoću ove poluge moguće je podići i spustiti sklop reznih glava koji se može postaviti na 7 različitih visina košenja (sl. 10.G).



Seven položaja označeno je brojevima od «1» do «7» na pločici, što odgovara sedam različitih visina košenja i to između 3 i 8 cm.



Za promenu položaja treba pomeriti polugu bočno i postaviti je u jedan od zaustavnih ureza.



5.11 SIGNALNO SVETLO I ZVUČNI SIGNAL (SAMO ZA MODELE SA SKUPLJANJEM OTPOZADI)

- Signalno svetlo (sl. 10.C) pali se kad se ključ (sl. 10.A) postavi u položaj «POGON» i uvek ostaje upaljeno za vreme rada mašine.
- Kada ono trepti, to znači da nema odobrenja za pokretanje motora (vidi par. 6.2.2).
- Zvučni signal obaveštava da je vreća za skupljanje trave puna (vidi par. 6.5.5).

5.12 POLUGA ZA PREVRTANJE VREĆE ZA SKUPLJANJE TRAVE (AKO JE PREDVIĐENA, SAMO ZA MODELE SA SKUPLJANJEM OTPOZADI)

Ova poluga, koja se može izvući iz svog ležišta, omogućava da se prevrne vreća za skupljanje trave da bi se ispraznila, pa se na ovaj način smanjuje napor koji treba da napravi rukovaoc (sl. 10.H).

6. UPOTREBA MAŠINE

⚠ Sigurnosni propisi kojih se treba pridržavati opisani su u pogl. 2. Strogo se pridržavajte ovih uputstava kako ne bi nastali ozbiljni rizici ili opasnosti.

6.1 PRIPREMNE RADNJE

Pre početka rada, potrebno je izvršiti niz kontrola i radnji kako biste osigurali da se posao obavlja uspešno i u najvećoj sigurnosti.

6.1.1 Sipanje ulja i benzina

VAŽNO *Mašina se isporučuje bez motornog ulja i goriva.*

Pre nego što počnete da koristite mašinu, proverite ima li goriva u njoj i proverite nivo ulja (par. 7.2, par. 7.3). U vezi s načinom i merama predostrožnosti prilikom sipanjaent goriva i dolivanja ulja pridržavajte se uputstava navedenih u (par. 7.2, par. 7.3) i u priručniku s uputstvima za motor.

6.1.2 Podešavanje sedišta

Da biste promenili položaj sedišta, potrebno je popustiti četiri pričvrtna šrafa (sl. 11.A) i pustite sedišta da klizi duž kanala na nosaču. Kad odaberete položaj, pritegnite do kraja četiri šrafa (sl. 11.A).

6.1.3 Pritisak u gumama

Ispravan pritisak guma od bitnog je značaja za održavanje savršene poravnjanosti sklopa reznih glava i za postizanje ravnomerno pokošenog travnjaka.

1. Odvrnite zaštitne kapice.
2. Povežite ventile na priključak komprimovanog vazduha na kojem mora biti manometar (sl. 12)
3. Podesite pritisak na vrednosti navedene u tabeli "Tehnički podaci".

6.1.4 Priprema mašine za rad

NAPOMENA *Ova mašina omogućava košenje travnjaka na različite načine; pre početka rada, potrebno je pripremiti mašinu za željeni način košenja.*

a. Priprema za košenje i bočno izbacivanje trave na zemlju (samo za modele s bočnim izbacivanjem):

- Uvek proverite da li unutrašnja opruga deflektora (slika 13.A) i bezbednosna poluga (slika 13.B, 14.B) ispravno funkcionišu, čvrsto ih držeći u spuštenom položaju..

b. Priprema za košenje i skupljanje trave u vreću za skupljanje trave (samo za modele sa skupljanjem otpozadi)

- Zakačite vreću za skupljanje trave (sl. 15.A) na nosače (sl. 15.B) i centrirajte je u odnosu na zadnju ploču. Centriranje će se uspešno izvršiti ako koristite desni nosač kao bočni oslonac.
- Proverite da li je donja cev otvora vreće za skupljanje trave zakačena za odgovarajuću kuku (sl. 15.C).

c. Priprema za košenje i izbacivanje trave otpozadi na zemlju (samo za modele sa skupljanjem otpozadi)

- Ako želite da radite bez vreće za skupljanje trave, na zahtev je moguće dobiti komplet štitnika za izbacivanje otpozadi (sl.16, pogl. 15.5) koji treba učvrstiti na zadnju ploču kako je navedeno u uputstvima.

d. Mogućnost košenja i usitnjavanja trave

- U slučaju da želite da pokosite travu, da je fino usitnite i ostavite na travnjaku, na zahtev je raspoloživ komplet za malčiranje (pogl. 15.1) koji treba fiksirati kako je navedeno u uputstvima.

6.1.5 Postavljanje točkića za sprečavanje kidanja trave

Funkcija točkića za sprečavanje kidanja trave jeste da se smanji rizik od kidanja trave na travnjaku do kojega dolazi usled češanja ivice sklopa reznih glava na neravnim terenima. Postavite točkiće kako je navedeno (par. 7.4).

6.2 SIGURNOSNE KONTROLE

Izvršite sledeće sigurnosne kontrole i proverite da li se rezultati poklapaju s onima navedenim u tabelama.

 **Uvek pre upotrebe izvršite sigurnosne kontrole.**

6.2.1 Kontrola generalne sigurnosti

Predmet	Rezultat
Akumulator	Nema oštećenja na kućištu, poklopcu ili stezaljkama
Štitnik za izbacivanje otpozadi, vreća za skupljanje trave	Čitavi Nema nikakvog oštećenja. Ispravno namontirani
Štitnik za bočno izbacivanje, usisna rešetka	Čitavi Nema nikakvog oštećenja. Ispravno namontirani

Krug goriva i veze.	Nema curenja.
Električni kablovi.	Sva izolacija je čitava. Nema mehničkog oštećenja.
Krug ulja	Nema curenja. Nema nikakvog oštećenja.
Pokrenite mašinu napred i nazad i ubacite u ler/ otpustite papučicu pogona (par. 5.5; par. 5.7)	Mašina usporava i zaustavlja se
Aktivirajte papučicu kočnice (par. 5.4; par. 5.6)	Mašina se zaustavlja
Probna vožnja	Nema nikakve nepravilne vibracije. Nema nikakvog nepravilnog zvuka.
Sigurnosni uređaji	Deluju kako je navedeno u par. 6.2.2

6.2.2 Kontrola sigurnosnih uređaja

Sigurnosni uređaji deluju na osnovu dva kriterijuma:

- A.** onemogućuju pokretanje motora, ako nisu zadovoljeni svi sigurnosni uslovi;
- B.** zaustavljaju motor ako i samo jedan od sigurnosnih uslova nije ispunjen.

Radnja	Rezultat
1. prenos u leri; 2. rezne glave isključene; 3. rukovaoc sedi na mestu vozača.	Motor se pokreće
rukovaoc napušta sedište	Motor se zaustavlja
diže se vreća za skupljanje trave ili se skida štitičnik za izbacivanje otpozadi, a rezne glave su uključene (samo za modele sa skupljanjem otpozadi)	Motor se zaustavlja
aktivira se parkirna kočnica, a da nisu isključene rezne glave	Motor se zaustavlja
aktivira se menjač brzine ili pak papučica pogona, a parkirna kočnica je aktivirana	Motor se zaustavlja
aktivira se rikverc, a rezne glave su uključene i nije pritisnuto dugme za odobravanje (par. 5.9)	Motor se zaustavlja

⚠ Ako se bilo koji od rezultata ne poklapa s navodima u narednim tabelama, ne smete

da koristite mašinu! Obratite se servisnoj službi da izvrši kontrole i popravku.

VAŽNO Uvek imajte na umu da sigurnosni uređaji onemogućavaju pokretanje motora ukoliko za to ne postoje sigurnosni uslovi. U ovim slučajevima, nakon uspostavljanja sigurnosnih uslova, neophodno je postaviti ključ (sl. 10.A) u položaj zaustavljanja pre nego što ponovo budete mogli da pokrenete motor.

6.3 UPOTREBA NA STRMIM TERENIMA

Pridržavajte se ograničenja navedenih u tabeli "Tehnički podaci" i na "sl. 19", nezavisno od smera kretanja.

Imajte na umu da ne postoji "siguran" strmi teren. Kretanje na strmim terenima zahteva posebnu pažnju. Da biste izbegli prevrtanje ili gubitak kontrole nad mašinom:

- Na strmim terenima nikada ne kosite popreko. Na strmim travnjacima uvek se krećite gore/dole, nikada popreko, pazeći posebno na promenu pravca i da prednji točkovi ne nađu na prepreke (kamenje, granje, korenje, itd.), što bi moglo dovesti do bočnog klizanja, prevrtanja mašine i gubitka kontrole nad mašinom.
- Ne zaustavljajte se i ne krećite naglo na uzbrdicama ili nizbrdicama;
- Polako i posebno pažljivo aktivirajte pogon kako se mašina ne bi propela.
- Smanjite brzinu u sledećim slučajevima:
 - svaki put pre promene pravca i u uskim krivinama
 - pre nego što naidete na strmi teren, posebno kad se krećete nizbrdo
- Nikada ne ubacujte u rikverc da biste smanjili brzinu na nizbrdicama: to bi moglo dovesti do gubitka kontrole nad mašinom, posebno na klizavom terenu.
- Uvek aktivirajte parkirnu kočnicu pre nego što ostavite mašinu zaustavljenu i bez nadzora.

• **Samo za modele s mehaničkim prenosom:** Ne smete se kretati nizbrdo kad je menjač u leri ili kad je kvačilo deaktivirano!
Pre napuštanja zaustavljene mašine bez nadzora uvek ubacite u malu brzinu.

• **Samo za modele s hidrostatskim prenosom:** Prilikom vožnje na nizbrdici ne treba aktivirati papučicu pogona kako biste iskoristili kočeći efekat hidrostatskog prenosa, kada pogon nije aktiviran.

6.4 POKRETANJE

1. Otvorite slavinu goriva (sl. 20.A) (ako je predviđena).
2. Sedite na mesto vozača.
3. Stavite prenos u ler («N») (par. 5.5; par. 5.7).
4. Isključite rezne glave (par. 5.8).
5. Aktivirajte parkirnu kočnicu (par. 5.3).
6. Dovedite komandu gasa u položaj najveće brzine "zec" (par. 5.2).
7. **U slučaju pokretanja hladnog motora:** aktivirajte komandu čoka (par. 5.2 / par. 5.2.1)
8. Ubacite komutator s ključem, okrenite ključ u položaj pogona da biste uključili električnu instalaciju, potom postavite ključ u položaj pokretanje da biste pokrenuli motor.
9. Kad se motor pokrene, pustite ključ.
10. **U slučaju pokretanja na hladno,** čim motor počne regularno da se okreće:
 - 10a. Deaktivirajte komandu čoka (par. 5.2, tip "II"), dovođenjem komande gasa u položaj maksimalne brzine "zec".
 - 10b. Deaktivirajte komandu čoka (par. 5.2, tip "I").

NAPOMENA *Ako se komanda čoka koristi kad je motor već zagrejan, to može zaprljati svećicu i dovesti do nepravilnog rada motora.*

11. Kad je motor pušten u pogon, postavite gas u položaj minimalne brzine «kornjača».

NAPOMENA *Ako imate poteškoća pri puštanju u pogon, nemojte insistirati uzastopnim pokušajima s elektropokretačem kako se akumulator ne bi ispraznio i kako se motor ne bi ugušio. Postavite ključ u položaj zaustavljanje, sačekajte nekoliko sekundi i ponovite operaciju. Ukoliko problem potraje, pročitajte poglavlje «14» ovog priručnika i priručnik s upustvima za motor.*

6.5 RAD

6.5.1 Vožnja unapred i premeštanje

Za vreme premeštanja:

- isključite rezne glave (par. 5.8);
- postavite sklop reznih glava u najviši položaj (položaj «7»);
- postavite polugu gasa u središnji položaj između najmanje brzine «kornjača» i najveće brzine «zec».

• Samo za modele s mehaničkim prenosom:

1. Aktivirajte papučicu do kraja hoda (par. 5.4) i postavite polugu menjača u položaj prve brzine (par. 5.5).
2. Dok držite pritisnutom papučicu (sl. 10.I), deaktivirajte parkirnu kočnicu (par. 5.3).
3. Postepeno puštajte papučicu koja će tako preći iz funkcije «kočnice» u funkciju «kvačila», i aktivirajte zadnje točkove (par. 5.4).

⚠ ***Papučicu treba postepeno da puštate kako naglo puštanje ne bi dovelo do propinjanja mašine i gubitka kontrole nad njom.***

4. Postepeno dostignite željenu brzinu delovanjem na papučicu gasa i menjač; da biste menjali brzine, treba da aktivirate kvačilo, pritiskom na papučicu do polovine hoda (par. 5.4; par. 5.5).

VAŽNO *Ubacivanje u brzina za kretanje mora se izvršiti kad je mašina zaustavljena.*

• Samo za modele s hidrostatskim prenosom:

1. Deaktivirajte parkirnu kočnicu, otpuštanjem papučice kočnice (par. 5.6).
2. Pritisnite papučicu pogona (par. 5.7) u smeru "kretanje napred" i dostignite željenu brzinu postepenim pritiskanjem na samu papučicu i dajući gas.

⚠ ***Uključivanje pogona mora se izvršiti na opisani način (par. 5.7) kako suviše naglo uključivanje ne bi dovelo do propinjanja mašine i gubitka kontrole nad njom, posebno na strmim terenima.***

6.5.2 Kočenje

Smanjite brzinu mašine prvo smanjenjem broja obrtaja motora, a potom pritisnite papučicu kočnice (par. 5.4; par. 5.6) kako biste još smanjili brzinu dok se ne zaustavite.

• Samo za modele s hidrostatskim prenosom:

Znatno usporavanje mašine već se postiže puštanjem papučice pogona (par. 5.7)

6.5.3 Rikverc

VAŽNO *Ubacivanje u rikverc mora se izvršiti kad je mašina zaustavljena.*

Samo za modele s mehaničkim prenosom:

1. Aktivirajte papučicu (par. 5.4) sve dok se mašina ne zaustavi;
2. Dovedite polugu menjača u položaj rikverca "R" (par. 5.5).
3. Postepeno puštajte papučicu kako biste aktivirali kvačilo i započeli kretanje u rikverc.

Samo za modele s hidrostatskim prenosom:

1. Aktivirajte papučicu (par. 5.6) sve dok se mašina ne zaustavi;
2. počnite da idete u rikverc pritiskom na papučicu pogona u smeru rikverca (par 5.7).

6.5.4 Košenje trave

Da biste započeli rad s mašinom, postupite na sledeći način:

1. dovedite gas u položaj najveće brzine ("zec"); ovaj položaj mora se uvek koristiti za vreme upotrebe mašine;
2. stavite sklop reznih glava u najviši položaj;
3. uključite rezne glave (par. 5.8) samo na travnjaku, izbegavajući da uključujete rezne glave na šljunkovitom terenu ili u suviše visokoj travi;
4. podesite brzinu kretanja i visinu košenja (par. 5.10) prema uslovima travnjaka (visina, gustoća i vlaga travnjaka);
5. postepeno i veoma pažljivo udite na travnjak, kako je već prethodno opisano;

VAŽNO *Da biste mogli ići u rikverc kad su rezne glave uključene, potrebno je da pritisnete i držite pritisnutim dugme za odobrenje košenja za vreme kretanja u rikvercu (par. 5.9) kako ne bi došlo do zaustavljanja motora.*

Svaki put kad primetite smanjenje broja obrtaja motora, potrebno je smanjiti brzinu imajući u vidu da nećete postići dobar efekat košenja ukoliko je brzina kretanja mašine prevelika u odnosu na količinu pokošene trave.

Isključite rezne glave i podignite sklop reznih glava na najveću visinu u sledećim slučajevima:

- Prilikom premeštanja iz jedne radne zone u drugu
- Prilikom prelaska preko netravnatih površina
- Svaki put kad treba da pređete neku prepreku.

6.5.5 Saveti za održavanje urednog travnjaka

1. Da bi travnjak održao lep izgled, da bi bio zelen i mek, potrebno ga je redovno kositi. Travnjak mogu činiti razne vrste trava. Često košenje može dovesti do rasta korova i do nicanja jake trave; nasuprot, ako se košenje ređe vrši, doći će pretežno do rasta visokog i divljeg bilja (detelina, bele rade, itd.).
2. Travu je uvek poželjno kositi kad je travnjak suv.
3. Rezne glave moraju biti čitave i dobro naoštrene, tako da košenje bude precizno i bez čupanja, što dovodi do žućenja trave.
4. Motor mora raditi na najvećem broju obrtaja, da bi se osiguralo precizno košenje trave, a i da bi se postiglo odgovarajuće potiskivanje pokošene trave kroz kanal za izbacivanje.
5. Koliko često treba kositi travu zavisi od visine trave; ne treba da dozvolite da između dva košenja trava mnogo poraste.
6. U toplim i suvim periodima preporučuje se da se trava ostavi viša, kako se zemljište ne bi isušilo.
7. Optimalna visina trave na održavanom travnjaku iznosi oko 4-5 cm, a tokom jednog košenja ne bi trebalo kositi više od jedne trećine ukupne visine trave. Ako je trava dosta visoka, bolje je izvršiti košenje u dva navrata, u razmaku od jednog dana; prvo košenje treba izvršiti sa reznim glavama na najvećoj visini i eventualno sužavajući širinu košenja, dok se drugo košenje može izvršiti na željenu visinu (sl. 21).
8. Travnjak će imati lepši izgled ako košenje vršite naizmenično u dva smera (sl. 22).
9. Ako se kanal za izbacivanje lako zapuši travom, preporučljivo je smanjiti brzinu kretanja, jer je verovatno prevelika u odnosu na uslove travnjaka; ukoliko problem potraje, mogući uzrok mogu biti tupe rezne glave ili deformacija profila krilaca.
10. Budite vrlo oprezni prilikom košenja u blizini grmlja i niskih ivičnjaka koji bi mogli oštetiti paralelnost i ivice sklopa reznih glava i samih reznih glava.

6.5.6 Pražnjenje vreće za skupljanje trave (samo za modele sa skupljanjem otpozadi)

NAPOMENA *Pražnjenje vreće za skupljanje trave može se obaviti samo kad su rezne glave isključene; u suprotnom, motor bi se zaustavio.*

- Nemojte pustiti da se vreća za skupljanje trave suviše napuni, kako ne bi došlo do začepljenja kanala za izbacivanje.

- Zvučni signal dojavljuje da je vreća za skupljanje trave puna; u tom slučaju:
 1. isključite rezne glave (par. 5.8) i signal će prestati;
 2. stavite polugu gasa u položaj najmanje brzine motora «kornjača»;
 3. zaustavite kretanje i stavite u ler (par. 5.5; par. 5.7);
 4. aktivirajte parkirnu kočnicu;
 5. zaustavite motor;
 6. izvucite polugu (sl. 23.A - ako je predviđena) ili uhvatite zadnju ručku (sl. 23.A1) i prevrnite vreću za skupljanje trave da biste je ispraznili;
 7. zatvorite vreću kako bi ostala zakačena za zaustavnu kuku (sl. 24.B).

6.5.7 Čišćenje kanala za izbacivanje (*samo za modele sa skupljanjem otpozadi*)

- Košenje veoma visoke ili mokre trave, kao i prevelika brzina kretanja, mogu dovesti do začepljenja kanala za izbacivanje. U slučaju začepljenja potrebno je izvršiti postupke opisane u pogl. 7.4.2.

6.5.8 Kraj košenja

Kad završite košenje trave, postupite na sledeći način:

1. isključite rezne glave;
2. smanjite broj obrtaja motora;
3. vratite se na početno mesto nakon što prethodno podignete sklop reznih glava na najveću visinu.

6.6 ZAUSTAVLJANJE

Za zaustavljanje mašine postupite na sledeći način:

1. stavite polugu gasa u položaj najmanje brzine motora «kornjača»

⚠ Da ne bi ponovo došlo do eventualnog ponovnog paljenja, ostavite polugu gasa u položaju najmanje brzine «kornjača» u trajanju od 20 sekundi pre nego što ugasite motor.

2. ugasite motor stavljanjem ključa u položaj zaustavljanja;
3. kad je motor ugašen, zatvorite slavinu goriva (sl. 24.A) (ako je predviđena);
4. izvadite ključ

VAŽNO *Da bi se održala napunjenost akumulatora, nemojte ostavljati ključ u položaju "pogon" ili "paljenje farova" kad motor nije uključen.*

⚠ Motor bi mogao biti veoma vruć odmah nakon gašenja. Ne dodirujte auspuh ili njegove susedne delove. Postoji opasnost od opekotina.

6.7 NAKON UPOTREBE

1. Sačekajte da se motor ohladi, pre odlaganja mašine u bilo koju prostoriju.
2. Očistite mašinu (par. 7.4).
3. Spustite sklop reznih glava, stavite u ler, aktivirajte parkirnu kočnicu, zaustavite motor i izvadite ključ za paljenje (proverite da li su se svi delovi u pokretu zaustavili) u sledećim slučajevima:
 - svaki put kad mašinu ostavite bez nadzora, napustite mesto vozača ili parkirajte mašinu;

7. REDOVNO ODRŽAVANJE

7.1 UOPŠTENO

⚠ Sigurnosni propisi kojih se treba pridržavati opisani su u pogl. 2. Strogo se pridržavajte ovih uputstava kako ne bi nastali ozbiljni rizici ili opasnosti.

⚠ Pre vršenja bilo koje kontrole, čišćenja ili održavanja/podešavanja mašine:

- **isključite reznu glavu;**
 - **stavite u ler;**
 - **aktivirajte parkirnu kočnicu;**
 - **zaustavite motor;**
 - **izvadite ključ (nikada ne ostavljate ključeve u mašini ili na domaćaju dece ili neodgovarajućih osoba).**
 - **uverite se da su svi pokretni delovi potpuno zaustavljeni;**
 - **pročitajte odgovarajuća uputstva;**
 - **nosite odgovarajuću odeću, radne rukavice i zaštitne naočare;**
- Učestalost i vrsta intervencije navedeni su u "Tabeli s intervencijama održavanja". Prikazana tabela ima za cilj da pomogne da održite efikasnost i sigurnost vaše mašine. U njoj su navedene glavne intervencije i predviđena periodičnost njihovog izvođenja. Izvršite odgovarajuću radnju nakon isteka određenog perioda.
 - Upotreba neoriginalnih rezervnih delova i dodatne opreme i/ili nepravilna montaža istih mogli bi se negativno odraziti na rad i sigurnost mašine. Proizvođač neće snositi nikakvu odgovornost u slučaju oštećenja, nezgoda ili povreda koje izazovu pomenuti delovi.

- Originalne rezervne delove isporučuju servisni centri i ovlašćeni prodavci.

7.2 SIPANJE GORIVA / ISTAKANJE GORIVA IZ REZERVOARA

NAPOMENA Tip goriva koji treba koristiti naveden je u priručniku s uputstvima za motor.

VAŽNO Mašina se isporučuje korisniku bez goriva. Sledite sva uputstva navedena u priručniku s uputstvima za motor.

7.2.1 Sipanje goriva

Za sipanje goriva postupite na sledeći način:

1. Odvijte poklopac za zatvaranje rezervoara i skinite ga (sl. 25).
2. Stavite levak (sl. 25).
3. Sipajte gorivo, ali nemojte do kraja puniti rezervoar.
4. Uklonite levak.
5. Kad sipate gorivo, dobro zavrnite poklopac za gorivo i očistite eventualno prosuto gorivo.

VAŽNO Pazite da ne prospete benzin na plastične delove, kako se oni ne bi oštetili; u slučaju nehotičnog prosipanja benzina, odmah isperite vodom. Garancija ne pokriva oštećenja prouzrokovana benzinom na plastičnim delovima karoserije ili motora.

7.2.2 Pražnjenje rezervoara

NAPOMENA Gorivo je kvarljivo pa zato ne treba da ostane u rezervoaru duže od 30 dana. Pre nego što mašinu odložite na dugi period (pogl. 9), ispraznite rezervoar goriva.

⚠ Sačekajte da se motor ohladi pre nego što ispraznite rezervoar goriva.

1. Postavite mašinu na ravnu površinu, napolju.
2. Postavite posudu za istakanje goriva ispod cevi (sl. 27.A).
3. Otkaçite cev (sl. 27.A) koja se nalazi na ulazu filtera za benzin (sl. 27.B).
4. Otvorite slavinu goriva (ako je predviđena).
5. Istočite gorivo u odgovarajuću posudu.
6. Ponovno priključite cev (sl. 27.A), pazeći da pravilno namestite obujmicu (sl. 27.C).
7. Zatvorite slavinu goriva (ako je predviđena).

⚠ Kad ponovo počnete da radite, proverite da ne dolazi do curenja benzina iz cevi, slavine i karburatora.

7.3 KONTROLA, DOLIVANJE, ISTAKANJE MOTORNOG ULJA

NAPOMENA Tip ulja koji treba koristiti naveden je u priručniku s uputstvima za motor.

VAŽNO Mašina se isporučuje korisniku bez ulja u motoru.

VAŽNO Sledite sva uputstva navedena u priručniku s uputstvima za motor.

7.3.1 Kontrola / dolivanje

⚠ Pre svake upotrebe proverite nivo ulja.

- Proverite nivo ulja u motoru: prema uputstvima navedenim u priručniku motora, nivo ulja mora biti između MIN i MAX ureza na šipci (Sl. 26).

⚠ Nemojte sipati previše jer bi to moglo dovesti do pregrevanja motora. Ako nivo prelazi nivo "MAX", istočite ulje sve dok ne dostignete pravilni nivo.

7.3.2 Istakanje ulja

⚠ Motorno ulje bi moglo biti veoma vruće ukoliko se istoči odmah nakon gašenja motora. Sačekajte da se motor ohladi nekoliko minuta pre nego što istočite ulje.

Zamenite motorno ulje onoliko često koliko je to navedeno u priručniku s uputstvima za motor.

Postupite kako je u nastavku opisano:

- **Tip "I":**

1. Postavite mašinu na ravnu površinu.
2. Postavite posudu za skupljanje ulja ispod produžne cevi (sl. 28.A).
3. Čvrsto držite produžnu cev (sl. 28.A) i odvijte poklopac za ispuštanje ulja (sl. 28.B).
4. Istočite ulje u posudu.
5. Skinite poklopac za ispuštanje ulja (sl. 28.B) vodeći računa da ne pomerite unutrašnji dihtung (sl. 28.C).
6. Zavrnite do kraja držeći čvrsto produžnu cev (sl. 28.A).
7. Očistite eventualno prosuto ulje.

- **Tip "II":**

1. Odvijte poklopac za dolivanje ulja (sl. 28.A).
2. Namontirajte cev (sl. 28.B) na špic (sl. 28.C) i do kraja ubacite cev u otvor.
3. Pomoću šprica (sl. 28.C) usisajte svo ulje iz motora; imajte na umu da ovu radnju morate ponoviti više puta kako biste istočili svo ulje iz motora.

• Tip "III":

1. Postavite mašinu na ravnu površinu.
2. Postavite posudu za skupljanje ispod produžne cevi (sl. 28.A);
3. Pritisnite rascepu (sl. 28.B);
4. Otkaçite produžnu cev sa nosaça tako što ćete je spustiti;
5. Savijte produžnu cev i ispustite ulje u odgovarajuću posudu;
6. Ponovo prikaçite produžnu cev (sl. 28.A) za nosaç (sl. 28.C) pre dopunjavanja ulja.
7. Oçistite eventualno prosuto ulje.

VAŽNO Predajte ulje koje treba da zbrinete u skladu s lokalnim zakonskim propisima.

7.4 TOÇKIĆI ZA SPREÇAVANJE KIDANJA TRAVE

Razliçiti položaji montaže toçkića omogućavaju da se održi sigurnosno rastojanje "H" između ivice sklopa reznih glava i tla (sl. 17.A; sl. 18.A). Podesite položaj toçkića za spreçavanje kidanja trave u zavisnosti od neravne tla.

 Ovu operaciju uvek treba da izvršite na obadva toçkića i da iste postavite na istu visinu, i to **KAD JE MOTOR UGAŠEN, A REZNE GLAVE ISKLJUÇENE.**

a. samo za modele s boånim izbacivanjem

Za promenu položaja:

1. odvijte i skinite šraf (sl. 17.B)
2. postavite toçkić (sl. 17.A) s držačem rastojanja (sl. 17.C) u rupu na željenom rastojanju.
3. zavrnite do kraja šraf (sl. 17.B) u maticu (sl. 17.D).

b. samo za modele sa skupljanjem otpozadi

Za promenu položaja:

1. odvijte maticu (sl. 18.B) i skinite klin (sl. 18.C).
2. postavite toçkić (sl. 18.A) u željeni položaj
3. namontirajte klin (sl. 18.C) pazeći da glava klina (sl. 18.C) bude okrenuta prema unutrašnjosti mašine
4. zavrnite do kraja maticu (sl. 18.B).

7.5 ÇIŠÇENJE

Svaki put nakon upotrebe oçistite mašinu prema sledećim uputstvima.

7.5.1 Çišćenje mašine

- Plastične delove karoserije operite sunderom namoćenim u vodu i deterdžent, pazeći pri tome da ne pokvasite motor, komponente

električne instalacije i matičnu ploču koja se nalazi ispod komandne table.

- Da bi se umanjio rizik od požara, u motoru, prigušivaču auspuha, ležištu akumulatora ne sme biti ostataka trave, lišća ili preterane masnoće.

VAŽNO Za pranje karoserije i motora nemojte nikada koristiti pištolje za pranje pod pritiskom ili jake tečnosti!

VAŽNO Nikada ne perite prenosni sistem kad je vruć.

Za pranje prenosnog sistema nikada ne koristite pištolje za pranje pod pritiskom.

7.5.2 Çišćenje kanala za izbacivanje (samo za modele sa skupljanjem otpozadi)

U slučaju da se zaçepi kanal za izbacivanje trave postupite na sledeći naçin:

1. skinite vreću za skupljanje trave ili štitnik za izbacivanje otpozadi;
2. uklonite nagomilanu travu preko otvora za izbacivanje na kanalu.

7.5.3 Çišćenje vreće (samo za modele sa skupljanjem otpozadi)

1. Ispraznite vreću za skupljanje trave
2. Protresite je da biste je oçistili od ostataka trave i zemlje
3. Namontirajte vreću i operite sklop reznih glava iznutra (par. 7.4.4-a); kad ga operete, treba da skinete vreću, da je ispraznite, isperete i odložite tako da može brzo da se osuši.

7.5.4 Çišćenje sklopa reznih glava

Oçistite dobro sklop reznih glava kako biste potpuno odstranili ostatke trave ili otpadaka.

 **Za vreme çišćenja sklopa reznih glava udaljite osobe ili životinje iz okolnog područja.**

a. Çišćenje sklopa iznutra

Çišćenje sklopa reznih glava iznutra i kanala za izbacivanje mora se izvršiti na ÷vrstom podu i to:

- vreća za skupljanje trave ili štitnik za izbacivanje otpozadi moraju biti namontirani (samo za modele sa skupljanjem otpozadi);
- usmerivaç boånog izbacivanja mora biti namontiran (samo za modele s boånim izbacivanjem);
- radnik mora sedeti na mestu vozaça;
- sklop reznih glava mora biti u položaju "1";

- motor mora biti u pogonu;
 - prenos mora biti u leri;
 - rezne glave moraju biti uključene.
- Kao alternativa, povežite cev za vodu na odgovarajuće priključke (sl. 29.A; sl. 30.A) i pustite vodu na nekoliko minuta u svakom od njih, dok su rezne glave u pokretu.

VAŽNO *Da ne biste ugrozili dobar rad elektromagnetnog kvačila:*

- pazite da kvačilo ne dođe u dodir s uljem;
- ne usmeravajte mlazove vode visokog pritiska direktno na sklop kvačila;
- ne čistite kvačilo benzinom.

b. Čišćenje spolja

⚠ *Na gornjoj strani sklopa reznih glava ne sme biti naslaga otpadaka i ostataka suve trave kako bi se održao najviši nivo efikasnosti i sigurnosti mašine.*

Za čišćenje gornjeg dela sklopa reznih glava potrebno je:

- da potpuno spustite sklop reznih glava (položaj "1");
- da produvate mlazom komprimovanog vazduha kroz otvore na desnom i levom štitniku (sl. 29; sl. 30).

7.6 AKUMULATOR

Od bitnog je značaja pažljivo održavanje akumulatora kako bi on dugo trajao.

Akumulator vaše mašine mora se obavezno puniti:

- pre prve upotrebe mašine nakon kupovine;
- svaki put kad planirate da duže ne koristite mašinu (duže od 30 dana) (par. 9);
- pre puštanja mašine u rad nakon dužeg perioda nekorišćenja.

Pročitajte i strogo se pridržavajte opisanog postupka punjenja iz priloženog priručnika akumulatora. U slučaju nepoštovanja postupka ili neizvršenog punjenja akumulatora, delovi akumulatora se mogu trajno oštetiti. Ispražnjeni akumulator **mora se** što pre napuniti.

VAŽNO *Akumulator treba da napunite aparatom sa stalnim naponom. Drugi načini punjenja mogu trajno oštetiti akumulator.*

- Mašina poseduje priključak (sl. 31.A) za punjenje, koji treba povezati u odgovarajući priključak punjača akumulatora za održavanje, koji je isporučen (ako je predviđen) ili je raspoloživ na zahtev (par. 15.2).

VAŽNO *Ovaj priključak sme da se koristi isključivo za povezivanje na punjač akumulatora za održavanje, koji je predvideo Proizvođač. Za njegovu upotrebu:*

- sledite uputstva iz priručnika s uputstvima za upotrebu;
- sledite uputstva iz priručnika akumulatora.

7.7 MATICE I ŠRAFOVI ZA FIKSIRANJE

- Matice i šrafovi uvek moraju biti pričvršćeni kako biste bili sigurni da mašina uvek radi u sigurnim uslovima.

8. VANREDNO ODRŽAVANJE

8.1 SIGURNOSNE PREPORUKE

⚠ *Morate se odmah obratiti ovlašćenom prodavcu ili servisnoj službi ako naidete na bilo kakve neispravnosti u vezi sa:*

- radom kočnice
- uključivanjem i zaustavljanjem reznih glava
- uključivanjem pogona pri kretanju napred i u rikverc.

8.2 SKLOP REZNIH GLAVA / REZNE GLAVE

8.2.1 Poravnanje sklopa reznih glava

Pravilno podešavanje sklopa reznih glava od bitnog je značaja za ravnomerno košenje travnjaka (sl. 32).

U slučaju neravnomernog košenja, proverite pritisak u gumama (par. 6.1.3). Ako to nije dovoljno za postizanje ravnomernog košenja, morate se obratiti ovlašćenom prodavcu radi podešavanja poravnanja sklopa reznih glava.

8.2.2 Rezne glave

Loše naoštrena rezna glava kida travu i dovodi do žučenja travnjaka.

⚠ *Sve operacije koje se tiču rezne glave (skidanje, oštrenje, uravnotežavanje, popravka, montiranje i/ili zamena) su teški poslovi, koji zahtevaju određenu stručnost kao i upotrebu odgovarajućeg alata; iz sigurnosnih razloga, potrebno je da se one uvek vrše u specijalizovanim servisima.*

⚠ *Oštećene, iskrivljene ili istrošene rezne glave uvek treba da zamenite zajedno i*

to skupa s njihovim šrafovim kako bi se održala njihova uravnoteženost.

VAŽNO Poželjno je da se rezne glave zamene u paru, pogotovo kada nisu istrošene u istoj meri.

VAŽNO Uvek koristite originalne rezne glave, koje imaju šifru koja je navedena u tabeli "Tehnički podaci".

Budući da se proizvod usavršava, rezne glave navedene u tabeli "Tehnički podaci" mogle bi vremenom biti zamenjene sa drugim reznim glavama koje imaju analogne karakteristike uzajamne zamenljivosti i radne sigurnosti.

8.3 ZAMENJA PREDNJIH / ZADNJIH TOČKOVA

8.3.1 Pripreme radnje

VAŽNO Koristite odgovarajuće sredstvo za dizanje, npr. makazastu dizalicu.

Pre nego što zamenite točkove, izvršite sledeće radnje:

- Skinite svu dodatnu opremu.
- Postavite mašinu na čvrstu i ravnu površinu koja će garantovati stabilnost mašine.
- Aktivirajte parkirnu kočnicu;
- Zaustavite motor;
- Izvadite ključ;
- Stavite dizalicu na mesto na kojem treba da izvršite dizanje, u blizini točka koji treba da zamenite (par. 8.3.2; par. 8.3.3).
- Proverite da li je dizalica savršeno uspravna (pod pravim uglom) u odnosu na teren.

8.3.2 Odabir i postavljanje dizalice na zadnje točkove

Postavite drvene klinove (sl. 33.A) u podnožje točka (sl. 33.B) koji se nalazi pored točka koji treba da zamenite (sl. 33.C).

Za modele sa skupljanjem otpozadi:

- Maksimalna moguća visina sklopljene dizalice iznosi 110 mm. (sl. 33).
- Postavite dizalicu ispod zadnje ploče (sl. 34.A), na 180 mm od bočnog ruba.

Za modele s bočnim izbacivanjem:

- Maksimalna moguća visina sklopljene dizalice iznosi 110 mm. (sl. 35).
- Postavite dizalicu ispod zadnje osovine, na mestu označenom na slici (sl. 36.A).

NAPOMENA S dizalicom postavljenom kako je opisano u ovom paragrafu, moguće je podići samo točak koji treba da zamenite.

8.3.3 Odabir i postavljanje dizalice na prednje točkove

1. Postavite drvene klinove (sl. 37.A) u podnožje točka (sl. 37.B) koji se nalazi iza točka koji treba da zamenite (sl. 37.C).
2. Maksimalna moguća visina sklopljene dizalice iznosi 110 mm.
3. Stavite na dizalicu (sl. 38.A) četvrtasti drveni podmetač (sl. 38.B) preseka od oko 10 x 10 cm.

4. **NAPOMENA** Drveni podmetač sprečava oštećenje prednje osovine.

5. Podignite dizalicu tako da se podmetač osloni na šasiju i na konstrukcijske delove (sl. 38.C).

NAPOMENA Za vreme ove faze rukom držite podmetač u ravnoteži na dizalici.

NAPOMENA S ovako postavljenom dizalicom moguće je podići čitavu prednju osovinu.

8.3.4 Zamena točka

VAŽNO Uverite se da je za vreme dizanja mašina stabilna i zaustavljena. Ako primetite nešto čudno, odmah spustite dizalicu, pa proverite i rešite eventualne probleme, potom ponovo podignite dizalicu.

1. Svucite poklopac (sl. 39.A).
2. Podignite koliko je dovoljno da možete lako skinuti točak.
3. Pomoću šrafciigera izvadite elastični prsten (sl. 39.B) i potpornu podlošku (sl. 39.C).
4. Skinite točak koji treba da zamenite.
5. Namažite osovinu (sl. 39.D) mašću.
6. Namontirajte rezervni točak.
7. Pažljivo postavite potpornu podlošku i elastični prsten.

VAŽNO Proverite da li su zadnji točkovi iste visine (sl. 40.A) i da razlika spoljašnjeg prečnika ovih točkova (sl. 40.B) ne bude veća od 8-10 mm. Ako jeste, da bi se trava ujednačeno kosila, poravnajte sklopa reznih glava u ovlašćenoj radionici.

8.3.5 Popravka ili zamena guma

Gume su tipa "Tubeless" i stoga svaka zamena ili popravka mora da se izvrši

kod specijalizovanog vulkanizera, i to na predviđeni način za tu vrstu guma.

8.4 MATIČNA PLOČA

Matična ploča je deo koji se nalazi ispod komandne table i upravlja svim sigurnosnim uređajima mašine.

8.4.1 Uređaj za zaštitu matične ploče (*samo za modele sa skupljanjem otpozadi*)

- Matična ploča se nalazi ispod komandne table i ima zaštitu koja se sama vraća u normalno stanje i koja prekida krug u slučaju kvara na električnoj instalaciji (pogl. 14).

8.4.2 Osigurač za zaštitu matične ploče (*samo za modele sa bočnim izbacivanjem*)

- Matična ploča se nalazi ispod komandne table i ima osigurač koji prekida krug u slučaju kvara ili kratkog spoja na električnoj instalaciji (pogl. 14).

8.5 ZAMENA OSIGURAČA

Na mašini je predviđeno nekoliko osigurača (sl. 41.A) različitog kapaciteta, koji imaju sledeće funkcije i karakteristike:

- Osigurač od 10 A = štiti glavne strujne krugove i strujne krugove matične ploče, a kad on interveniše, dolazi do zaustavljanja mašine i, **samo kod modela sa izbacivanjem otpozadi**, dovodi i do kompletnog gašenja signalnog svetla na komandnoj tabli (par. 5.11)
- Osigurač od 25 A = štiti krug punjenja akumulatora, do njegove intervencije dolazi progresivnim gubitkom napunjenosti akumulatora što otežava pokretanje motora.

Kapacitet osigurača naveden je na samom osiguraču.

VAŽNO *Pregoreli osigurač uvek se mora zameniti drugim osiguračem iste vrste i kapaciteta, nikada s osiguračem drugačijeg kapaciteta.*

Ukoliko ne uspete otkloniti uzroke iskakanja osigurača, obratite se ovlašćenom prodavcu.

8.6 ZAMENA SIJALICA

8.6.1 Tip "I" - Sijalice sa žarnom niti

- Sijalice (18W) su postavljene s bajonet priključkom u nosač sijalice, koji se odvija okretanjem u smeru suprotnom od smeru kazaljke na satu pomoću klešta (sl. 42).

8.6.2 Tip "II" - LED sijalice

- Odvijte prstenastu navrtku (sl. 42.A) i skinite priključak (sl. 42.B). Skinite LED sijalicu (sl. 42.C), koja je fiksirana šrafovim (sl. 42.D).

8.7 ZADNJA OSOVINA

- Sastoji se od jednog bloka koji je hermetički zatvoren i ne zahteva održavanje; napunjen je trajno određenom količinom ulja, koje nije potrebno zameniti ili doliti.

9. SKLADIŠTENJE

Kad mašinu treba da odložite na duže od 30 dana:

1. Sačekajte da se motor ohladi.
2. Otkaçite kablove akumulatora i odložite akumulator na sveže i suvo mesto.
3. Ispraznite rezervoar goriva (par. 7.2.2) i pridržavajte se uputstava sadržanih u priručniku s uputstvima za motor.
4. Dobro očistite mašinu.
5. Proverite da mašina nije oštećena. Ako je potrebno, kontaktirajte ovlašćeni servisni centar.
6. Uskladištite mašinu na sledeći način:
 - sa spuštenim sklopom reznim glava
 - u suvo prostoriju
 - zaštićenu od vremenskih nepravilnosti
 - po mogućstvu pokrijte je ceradom (par. 15.4)
 - na mesto kojem ne mogu pristupiti deca;
 - uverite se da ste izvadili ključ ili alat koji ste koristili prilikom održavanja.

Pri ponovnom puštanju mašine u pogon:

- proverite da ne dolazi do curenja benzina iz cevi, slavine goriva i karburatora;
- pripremite mašinu kako je navedeno u poglavlju "6. Upotreba mašine.

10. POMERANJE I TRANSPORT

- Kad pomerate mašinu potrebno je:
 - isključiti reznu glavu;
 - staviti sklop reznih glava u najviši položaj;
 - ugaziti motor.
- Kad mašinu prevozite na prevoznom sredstvu ili prikolici, potrebno je:
 - da koristite jake pristupne rampe, koje će imati dovoljnu širinu i dužinu;
 - da utovarite mašinu kad je motor ugašen, ključ izvađena iz mašine, kad na mašini nema vozača, i to guranjem, a guranje mora da izvrši dovoljni broj osoba;
 - da zatvorite slavinu goriva (ako je predviđena);
 - da spustite sklop reznih glava;
 - da aktivirate parkirnu kočnicu;
 - da postavite mašinu tako da ne predstavlja opasnost ni za koga;
 - da je dobro učvrstite za prevozno sredstvo pomoću sajli ili lanaca kako se ona ne bi prevrnula i oštetila i kako eventualno ne bi gorivo iscurilo.

11. ASISTENCIJA I POPRAVKE

U ovom priručniku sadržana su sva uputstva za rukovanje mašinom i njeno osnovno pravilno održavanje koje može obavljati korisnik. Sve operacije vezane za podešavanje i održavanje koje nisu opisane u ovom priručniku moraju se obaviti kod ovlašćenog prodavca ili u specijalizovanom servisu koji raspolaze potrebnim znanjem i opremom, kako bi se pravilno izvršile i kako bi mašina zadržala prvobitni stepen sigurnosti. i originalne uslove Operacije izvršene u neadekvatnim strukturama ili od strane nekvalifikovanog osoblja povlače prekid bilo kog oblika garancije i bilo kakve obaveze ili odgovornosti proizvođača.

- Samo ovlašćeni servisni centri mogu izvršiti popravku i održavanje pod garancijom.
- Ovlašćeni servisni centri koriste isključivo originalne rezervne delove. Originalni rezervni delovi i oprema s namerom su projektovani za ove vrste mašina.
- Neoriginalni rezervni delovi i dodatna oprema nisu dozvoljeni; upotreba neoriginalnih rezervnih delova i opreme ugrožava sigurnost mašine, a proizvođač neće imati nikakvu obavezu niti će snositi bilo koju odgovornost.
- Preporučujemo da jednom godišnje ponesete mašinu u ovlašćeni servisni centar radi održavanja, asistencije i kontrole sigurnosnih uređaja.

12. POKRIĆE GARANCIJE

Garancija pokriva sve greške materijala i fabričke greške. Korisnik mora pažljivo da se pridržava svih uputstava koja su data u priloženoj dokumentaciji.

Garancija ne pokriva oštećenja nastala usled:

- Nedovoljnog poznavanja prateće dokumentacije.
 - Nepažnje.
 - Neodgovarajuće ili nedozvoljene upotrebe i montaže.
 - Upotrebe neoriginalnih rezervnih delova.
 - Upotrebe dodatne opreme koja nije isporučena ili odobrena od strane proizvođača.
- Garancija nadalje ne pokriva:
- Uobičajeno trošenje potrošnog materijala kao što su prenosni kaiševi, farovi, točkovi, noževi, sigurnosni šrafovi i žice.
 - Uobičajeno habanje.
 - Motori. Pokriveni su garancijom proizvođača motora u navedenom roku i pod navedenim uslovima.

Kupca štite državni lokalni zakoni. Prava kupca koja su predviđena državnim lokalnim zakonima ni na koji način nisu ograničena ovom garancijom.

13. TABELA S INTERVENCIJAMA ODRŽAVANJA

Polja koja se nalaze sa strane daju vam mogućnost da upišete datum ili broj sati rada nakon kojih je intervencija izvršena.

Intervencija	Učestalost (sati)	Izvršeno (Datum i sat)					Napomene
MAŠINA							
Sigurnosna kontrola / Provera komandi	Svaki put pre upotrebe						par. 6.2
Kontrola pritiska u gumama	Svaki put pre upotrebe						par. 6.1.3
Montaža/provera zaštita na izlazu	Svaki put pre upotrebe						par. 6.1.4
Generalno čišćenje i kontrola	Svaki put nakon upotrebe						par. 7.4
Provera eventualnih oštećenja na mašini. Ako je potrebno, kontaktirajte ovlašćeni servisni centar.	Svaki put nakon upotrebe						-
Napunjenost akumulatora	Pre skladištenja						par. 7.5
Provera svih šrafova	25						
Kontrola učvršćenosti i naoštrenosti reznih glava	25						***
Kontrola prenosnog kaiša	25						***
Kontrola kaiša za upravljanje reznim glavama	25						***
Kontrola i podešavanje kočnice	25						***
Kontrola i podešavanje kvačila	25						***
Kontrola uključivanja i kočnice rezne glave	25						***
Generalno podmazivanje	25						****
Zamena reznih glava	100						***
Zamena prenosnog kaiša	-						** / ***
Zamena kaiša za upravljanje reznim glavama	-						** / ***
MOTOR							
Kontrola nivoa goriva/dolivanje goriva	Svaki put pre upotrebe						par 7.2
Kontrola/dolivanje motornog ulja	Svaki put pre upotrebe						par 7.3
Zamena motornog ulja	...						*
Kontrola i čišćenje filtera za vazduh	...						*
Zamena filtera za vazduh	...						*

* Pogledajte priručnik motora za kompletni spisak i periodičnost izvođenja operacija

** Pozovite ovlašćenog prodavca kada primetite prve znake lošeg rada.

*** Ovu operaciju treba da izvrši ovlašćeni prodavac ili specializovana servisna služba

**** Generalno podmazivanje svih zglobova trebalo bi da se izvrši svaki put kada predviđate da mašinu ne koristite na duži period

Intervencija	Učestalost (sati)	Izvršeno (Datum i sat)	Napomene
Kontrola filtera za benzin	...		*
Zamena filtera za benzin	...		*
Kontrola i čišćenje kontakata svećice	...		*
Zamena svećice	...		*

* Pogledajte priručnik motora za kompletni spisak i periodičnost izvođenja operacija

** Pozovite ovlašćenog prodavca kada primetite prve znake lošeg rada.

*** Ovu operaciju treba da izvrši ovlašćeni prodavac ili specializovana servisna služba

*** Generalno podmazivanje svih zglobova trebalo bi da se izvrši svaki put kada predviđate da mašinu ne koristite na duži period

14. PREPOZNAVANJE PROBLEMA

PROBLEM	MOGUĆI UZROK	REŠENJE
1. Ključ je u položaju «POGON», signalno svetlo je i dalje ugašeno (samo za modele sa skupljanjem otpozadi)	Intervencija štitnika matične ploče iz sledećih razloga:	Postaviti ključ u pol. «ZAUSTAVLJANJE» i tražiti uzroke kvara:
	akumulator je loše povezan	proverite veze (par. 4.4)
	izmena polova akumulatora	proverite veze (par. 4.4).
	akumulator do kraja ispražnjen	napunite akumulator (par. 7.5)
2. Ključ je u položaju «POKRETANJE», signalno svetlo trepti, ali se elektropokretač ne okreće (samo za modele sa skupljanjem otpozadi)	pregoreo osigurač	zamenite osigurač (10A) (par. 8.5).
	matična ploča mokra	osušiti je toplim vazduhom
3. Ključ je u položaju «POKRETANJE», signalno svetlo se pali, ali se elektropokretač ne okreće (samo za modele sa skupljanjem otpozadi)	nema odobrenja za pokretanje	proveriti da li su uslovi odobrenja ispunjeni (par. 6.2.2)
	akumulator nije dovoljno napunjen	napunite akumulator (par. 7.5)
4. Ključ je u položaju «POKRETANJE», ali se elektropokretač ne okreće (samo za modele s bočnim izbacivanjem)	kvar releja za pokretanje	pozovite ovlašćenog prodavca
	nema odobrenja za pokretanje	Postaviti ključ u pol. «ZAUSTAVLJANJE» i tražiti uzroke kvara:
	akumulator je loše povezan	proveriti da li su uslovi odobrenja ispunjeni (par. 6.2.2)
	izmena polova akumulatora	proverite veze (par. 4.4)
	akumulator do kraja ispražnjen	proverite veze (par. 4.4)
	pregoreo osigurač	napunite akumulator (par. 7.5)
	matična ploča mokra	zamenite osigurač (10A) (par. 8.5).
kvar releja za pokretanje	osušiti je toplim vazduhom	
		pozovite ovlašćenog prodavca

Ukoliko problemi potraju i nakon prethodno opisanih postupaka, obratite se ovlašćenom prodavcu.

PROBLEM	MOGUĆI UZROK	REŠENJE
5. Ključ je u položaju «POKRETANJE», elektropokretač se okreće, ali motor se ne pokreće	akumulator nije dovoljno napunjen	napunite akumulator (par. 7.5)
	ne dotiče benzin	proverite nivo u rezervoaru (par. 7.2.1)
		otvorite slavinu (ako je predviđena (par. 6.4) proverite filter benzina
kvar pri paljenju	proveriti pričvršćenost kapice svećice proveriti da li su elektrode čiste i pravilno razmaknute	
6. Otežano pokretanje ili nepravilan rad motora	problemi s karburacijom	očistiti ili zameniti filter za vazduh
		isprazniti rezervoar i sipati sveži benzin
		proveriti i eventualno zameniti filter za benzin
7. Smanjeni učinak motora u toku košenja	brzina kretanja prevelika u odnosu na visinu košenja	smanjiti brzinu kretanja i/ili povećati visinu košenja (par. 6.5.4)
8. Motor se zaustavlja za vreme rada	intervencija sigurnosnih uređaja	proveriti da li su uslovi odobrenja ispunjeni (par. 6.2.2)
	osigurač pregoreo zbog kratog spoja ili smetnje u električnoj instalaciji (samo za modele s bočnim izbacivanjem)	Potražite i otklonite uzrok kvara da ne bi ponovo došlo do prekida rada Zamenite osigurač (10A) (par. 8.5). Ako ponovo dođe do prekida rada, obratite se ovlašćenom prodavcu.
9. Motor se zaustavlja za vreme rada, a signalno svetlo se gasi (samo za modele sa skupljanjem otpozadi)	Intervencija štitnika matične ploče iz sledećih razloga:	Postaviti ključ u pol. «ZAUSTAVLJANJE», sačekati nekoliko sekundi kako bi se u krugu automatski uspostavilo normalno stanje i:
	izmena polova akumulatora	proverite veze (par. 4.4)
	smetnje u radu regulatora punjenja akumulatora	proverite veze aumulatora (par. 4.4) proverite da li je akumulator namontiran
	krata spoj	pozovite ovlašćenog prodavca
10. Rezne glave se ne uključuju ili se ne zaustavljaju odmah kad se isključe	problemi na sistemu za uključivanje	pozovite ovlašćenog prodavca
11. Neujednačeno košenje i nedovoljno skupljanje trave (samo za modele sa skupljanjem otpozadi)	sklop reznih glava nije paralelan s tlom	proveriti pritisak u gumama (par. 6.1.3) poravnajte sklop reznih glava s terenom (par. 8.2.1)
	rezne glave neefikasne	pozovite ovlašćenog prodavca
	brzina kretanja je prevelika u odnosu na visinu trave koju treba da pokosite	smanjiti brzinu kretanja i/ili podići sklop rezenih glava (par. 6.5.4) sačekajte da se trava osuši
	začepljeje kanala	skinite vreću za skupljanje trave i ispraznite kanal (par. 7.4.2)
12. Neujednačeno košenje (samo za modele s bočnim izbacivanjem)	sklop reznih glava nije paralelan s tlom	proveriti pritisak u gumama (par. 6.1.3) poravnajte sklop reznih glava s terenom (par. 8.2.1)
	rezne glave neefikasne	pozovite ovlašćenog prodavca
13. Nepravilna vibracija tokom rada	sklop reznih glava je pun trave	očistite sklop reznih glava (par. 7.4.4)
	rezne glave nisu uravnotežene ili su popustile	pozovite ovlašćenog prodavca
	šrafovi popustili	proverite i pritegnite šrafove na motoru i šasiji
14. Nesigurno ili neefikasno košenje	kočnica nije pravilno podešena	pozovite ovlašćenog prodavca

Ukoliko problemi potraju i nakon prethodno opisanih postupaka, obratite se ovlašćenom prodavcu.

PROBLEM	MOGUĆI UZROK	REŠENJE
15. Nepravilno kretanje napred, loš pogon na uzbrdici ili mašina teži propiranjju	problemi na kaišu ili na uređaju za uključivanje	pozovite ovlašćenog prodavca
16. Motor je u pogonu, a nakon aktiviranja papučice pogona, mašina se ne pomera (modeli s hidrostatskim prenosom)	poluga za deblokadu u položaju prenos deblokiran	vratite je u položaj pogon uključen (par. 5.13)
17. Mašina počinje nepravilno da vibrira i/ili je udarila o strano telo	oštećenje ili su neki delovi popustili	zaustavite mašinu i izvadite ključ za paljenje
		proverite da nema eventualnih oštećenja
		proverite ima li delova koji su popustili i pritegnite ih
		izvršite provere, zamene ili popravke u specijalizovanom serisu.

Ukoliko problemi potraju i nakon prethodno opisanih postupaka, obratite se ovlašćenom prodavcu.

15. DODATNA OPREMA

15.1 OPREMA ZA MALČIRANJE

Fino usitanjava pokošenu travu i ostavlja je na travnjaku (sl. 43.A1; sl. 43.A2).

15.2 PUNJAČ AKUMULATORA ZA ODRŽAVANJE

Omogućava održavanje efikasnosti akumulatora u toku nekorišćenja mašine i garantuje optimalni nivo punjenja i duži vek trajanja akumulatora (sl. 43.B).

15.3 OPREMA ZA VUČU

Za vuču male prikolice (sl. 43.C).

15.4 POKROVNA CERADA

Štiti mašinu od prašine kad se ona ne koristi (sl. 43.D).

15.5 ŠTITNIK ZA IZBACIVANJE OTPOZADI

Koristi se umesto vreće za skupljanje trave kad travu ne treba skupiti (sl. 43.E). **(Samo za modele sa izbacivanjem otpozadi).**

15.6 LANCI ZA SNEG 18"

Poboljšavaju prijanjanje zadnjih točkova na terenu sa snežnim pokrivačem i omogućavaju korišćenje plugova za sneg (sl.43.F).

15.7 TOČKOVI ZA BLATO / SNEG 18"

Poboljšavaju učinak pogona na snegu i blatu.

15.8 PRIKOLICA

Za prevoz alata ili drugih predmeta u granicama dozvoljene nosivosti (sl. 43. H).

15.9 POSIPAČ

Za posipanje soli ili đubriva (sl. 43.I).

15.10 VALJAK ZA TRAVU

Za poravnanje terena nakon setve ili za poravnanje trave (sl. 43.J).

15.11 PLUG ZA SNEG S NOŽEM

Za čišćenje i odlaganje snega u stranu (sl. 43.K).

15.12 SKUPLJAČ LIŠĆA I TRAVE

Za skupljanje lišća i trave na travnatim površinama (sl. 43.L).



INNEHÅLLSFÖRTECKNING

1. ALLMÄN INFORMATION	2	6.7 Efter användning	15
2. SÄKERHETSFÖRESKRIFTER	2	7. LÖPANDE UNDERHÅLL	15
3. LÄRA KÄNNA MASKINEN	4	7.1 Allmän information	15
3.1 Beskrivning av maskinen och avsett bruk	4	7.2 Påfyllning av bränsle/tömning av bränsletanken	15
3.2 Varningsskyltar.....	5	7.3 Kontroll, påfyllning, tömning av motoroljan	16
3.3 Produktidentifikationsetiketten	6	7.4 skyddshjul	16
3.4 Huvudkomponenter	6	7.5 Rengöring	17
4. MONTERING.....	6	7.6 Batteri	17
4.1 Komponenter för monteringen	6	7.7 Muttrar och fästsruvar.....	18
4.2 Montering av ratten	7	8. EXTRAORDINÄRT UNDERHÅLL	18
4.3 Montering av sätet.....	7	8.1 Säkerhetsföreskrifter	18
4.4 Montering och anslutning av batteriet ...	7	8.2 Skärenhetsgrupp/skärenheter.....	18
4.5 Montering av främre stötdämpare	7	8.3 Byte av fram-/bakhjul.....	18
4.6 Montering av tömningsriktplattan på sidan (endast för modeller med sidotömning)	7	8.4 Kretskort	19
4.7 Montering av sidoförstärkningar för skärenhetsgruppen (endast för modeller med sidotömning)	8	8.5 Byte av en säkring.....	19
4.8 Montering och slutförande av den bakre plattan (endast för modeller med bakre uppsamling)	8	8.6 Byte av lampa	20
5. KONTROLLREGLAGE	8	8.7 Bakaxel	20
5.1 Nyckelbrytare.....	8	9. FÖRVARING.....	20
5.2 Gasreglage	8	10.FÖRFLYTTNING OCH TRANSPORT	20
5.3 Parkeringsbromsspak	9	11.SERVICE OCH REPARATIONER	20
5.4 Kopplings- /bromspedal (mekanisk transmission).....	9	12.GARANTINS TÄCKNING	21
5.5 Växelspak (mekanisk transmission)	9	13.UNDERHÅLLSTABELL	21
5.6 Bromspedal (hydrostatisk transmission).....	9	14. FELSÖKNING.....	22
5.7 Kopplingspedal (hydrostatisk transmission).....	9	15.TILLBEHÖR.....	24
5.8 Spak för frigöring av den hydrostatiska transmissionen (hydrostatisk transmission).....	10	15.1 Sats för "mulching"	24
5.9 Reglage för koppling och urkoppling av skärenheterna	10	15.2 Batteriladdare för utjämningsladdning.....	24
5.10 Knapp för aktivering av klippning med ilagd back.....	10	15.3 Bogersersats	24
5.11 Spak för reglering av klipphöjd	10	15.4 Presenning.....	24
5.12 Kontrollampa och ljudsignal (endast för modeller med bakre uppsamling).....	10	15.5 Sats med bakre tömningskydd	24
5.13 Spak för tippning av uppsamlingspåsen (om förutsedd, endast för modeller med bakre uppsamling)	10	15.6 Snökedjor 18"	24
6. ANVÄNDNING AV MASKINEN.....	10	15.7 Hjul för lera/snö 18".....	24
6.1 Förberedelser	10	15.8 Släp.....	25
6.2 Säkerhetskontroller	11	15.9 Spridare	25
6.3 Gräsklippning på sluttande terräng	12	15.10 Rulle för gräs	25
6.4 Start	12	15.11 Snöröjare med blad	25
6.5 Arbete	13	15.12 Blad- och grässlare.....	25
6.6 Stopp	15		

1. ALLMÄN INFORMATION

1.1 HUR DU LÄSER BRUKSANVISNINGEN

I bruksanvisningens text så finns det några paragrafer av särskild vikt ifråga om säkerhet eller funktion och har framhävts på olika sätt enligt följande kriterium:

ANMÄRKNING eller **VIKTIGT** ger föreskrifter eller annan information till tidigare indikeringar och som syftar till att undvika skador på maskinen eller andra skador.

Symbolen  anger en risk. Om denna varning inte respekteras kan det leda till kroppsskador för dig eller andra och/eller materialskador.

.....
: Avsnitten som markeras med en ruta med :
: en grå kant anger alternativa egenskaper :
: som inte finns i alla modeller som finns :
: i den här handboken. Kontrollera om :
: egenskapen finns på din modell. :
:.....

Alla indikeringar för främre, bakre, höger och vänster utgår från användaren i arbetsställning.

1.2 HÄNVISNINGAR

1.2.1 Figurer

Figureorna i bruksanvisningen är numrerade 1, 2, 3 o.s.v. Delarnas som visas i figureorna är märkta med bokstäverna A, B, C o.s.v. En hänvisning till komponenten C på fig. 2 anges med texten: "Se fig. 2.C" eller med "(fig. 2.C)". Figureorna är vägledande. Delar på din maskin kan skilja sig från de visade.

1.2.2 Rubriker

Handboken är indelad i kapitel eller avsnitt. Avsnittets rubrik "2.1 Utbildning" är en underrubrik till "2. Säkerhetsföreskrifter". Hänvisningarna till rubriker eller avsnitt signaleras med förkortningen kap. eller avs. och motsvarande nummer. Exempel: "kap. 2" eller "avs. 2.1"

2. SÄKERHETSFÖRESKRIFTER

2.1 TRÄNING

 **Lär dig att känna igen reglagen och använd maskinen på lämpligt sätt. Lär dig att snabbt stänga av motorn. En försummelse att följa de här anvisningarna och instruktionerna kan leda till brand och/eller allvarliga skador.**

- Tillåt aldrig att maskinen används av barn eller av personer utan kunskap om instruktionerna. Lokala bestämmelser kan ange en åldersgräns för dess användning.
- Använd aldrig maskinen om du är trött eller mår dåligt eller har tagit medicin, droger, alkohol eller andra ämnen som kan påverka omdömet och uppmärksamheten.
- Transportera inte barn eller andra passagerare.
- Kom ihåg att operatören eller användaren ansvarar för oförutsedda olyckor som kan uppstå på andra personer eller deras egendom. Det ligger på ditt ansvar som användare att bedöma vilka faror som kan uppstå i samband med det aktuella arbetet. Du som användare är dessutom skyldig att vidta alla nödvändiga försiktighetsåtgärder för din egen och andras säkerhet, framför allt vid arbete i sluttningar, på ojämn, hal eller instabil mark.
- Om du vill överlämna eller låna ut maskinen till andra, se till att användaren läser igenom instruktionerna i denna handbok.

2.2 FÖRBEREDELSE

Personliga skyddsutrustningar (PSU)

- Bär lämpliga kläder, arbetsskor med halksäkra sulor och långa byxor. Aktivera inte maskinen barfota eller med öppna sandaler. Bär hörselskydd.
- Bär inte skor, skjortor, Halsband, armband, kläder med fladdrande delar eller med snören eller slipsar och hur som helst hängande eller stora accessoarer som kan fångas in i maskinen eller i föremål och material som finns på arbetsplatsen.
- Samla ihop långt hår.

Arbetsområde/maskin

- Kontrollera arbetsplatsen noggrant och ta bort allt som kan slungas iväg av maskinen eller som kan skada skärsystemet/roterande delar (stenar, ståltråd, ben, m.m.).

Explosionsmotorer: bränsle

FARA! Bränslet är extremt brandfarligt.

- Förvara bränslet i en lämplig förvaringsbehållare, på en säker plats, långt från värmekällor eller fria flammor.
- Lämna behållarna och bensinens förvaringsområde utan rester av torkat gräs eller fett.
- Lämna inte behållarna så att barn kan komma åt dem.
- Rök inte under påfyllningen eller tankningen av bränsle och varje gång som bränsle hanteras.
- Tanka bränslet med en tratt och endast utomhus.
- Undvik att andas in bränsleångor.
- Fyll inte på med bränsle eller ta bort tanklocket när motorn är i funktion eller är varm;
- Öppna bränslelocket långsamt så att det inre trycket gradvis töms ut.
- Kontrollera inte innehållet vid tanköppningen med en låga.
- Sätt inte på motorn om det läcker bränsle och för att undvika brandrisk utan avlägsna maskinen från området där bränslet har spillts och vänta tills bränslet har avdunstat och bensenångorna har lösts upp.
- Gör noggrant rent alla spår av bränsle som spillts på maskinen eller marken.
- Bränsletankens lock skall alltid vara monterat och fastdraget.
- Starta inte maskinen på nytt på den plats där påfyllningen genomförts. Start av motorn skall utföras på åtminstone 3 meters avstånd från tankningsstället.
- Undvik att spilla bränsle på kläderna, om detta skulle inträffa så byt kläder innan man startar motorn.

2.3 EFTER ANVÄNDNING

Arbetsområde

- Starta aldrig motorn i stängda utrymmen där livsfarlig koloxidgas kan ackumuleras. Starta maskinen utomhus eller i ett väl ventilerat utrymme. Kom ihåg att motorns avgaser är giftiga.
- När maskinen startas, rikta aldrig ljuddämparen och därmed avgasen mot lättantändligt material.
- Använd inte maskinen i miljöer där det finns risk för explosion, i närheten av brandfarlig vätska, gas eller pulver. Elkontakter eller mekaniska gnidningar kan avge gnistor som kan sätta eld på damm eller ångor.
- Arbeta endast vid dagsljus eller med en god belysning och med bra sikt.

- Håll personer, barn och djur på avstånd från arbetsområdet. Barn måste övervakas av en vuxen.
- Undvik att arbeta i blött skåp, under regn och med risk för övader, speciellt med åska.
- Var speciellt uppmärksam om marken är ojämn (gupp, rännor), för sluttningar, dolda faror och eventuella hinder som kan begränsa sikten.
- Var mycket uppmärksam i närheten av stup, hål eller vallar. Maskinen kan välta om ett hjul går över en kant eller om kanten rasar.
- Var mycket försiktig i lutningar där du ska vara speciellt uppmärksam för att undvika fall eller för att inte förlora kontrollen över maskinen. Huvudorsakerna till att du förlorar kontroll är:
 - Hjulens vidrör inte marken
 - För hög hastighet
 - Olämplig bromsning
 - Olämplig användning av maskinen
 - Brist på kunskap om vilka effekter som hör samman med markens beskaffenhet
 - Felaktig användning som bogserfordon.

Beteende

- Var inte distraherad och håll koncentrationen på körningen och arbetet.
- Var försiktig när du går bakåt eller backar. Titta bakåt innan och under backningen för att se till att det finns några hinder.
- Var mycket försiktig när laster dras eller tunga utrustningar används:
 - Använd endast godkända kopplingsdelar för bogseringsstänger,
 - Sväng inte tvärt. Var uppmärksam vid backning;
 - Använd motvikter eller vikter på hjulen enligt bruksanvisningens instruktioner.
- Var försiktig vid användning av uppsamlingspåsar och tillbehör som kan ändra på maskinens stabilitet, speciellt i sluttningar.
- Håll alltid händer och fötter långt borta från skärsystemet, både när motorn startas och under maskinens användning.
- Varning: skärenheten fortsätter att rotera under några sekunder efter att den kopplats ur eller efter att motorn stängts av.
- Var försiktig med skärenhetsgrupper som har flera skärenheter eftersom en skärenheten i rotation kan sätta de övriga i rotation.
- Håll dig alltid borta från tömningsöppningen.
- Rör aldrig vid motordelarna som blir varma under användningen. Risk för brännskador.
- För att undvika risk för brand, lämna inte maskinen stående i högt gräs med motorn igång.

 Vid förstörelse eller olyckor under arbetet, stäng omedelbart av motorn

och ställ maskinen på avstånd för att inte orsaka fler skador. Vid olyckor som medför kroppsskador, ge omedelbart första hjälpen och kontakta ett sjukhus för nödvändig vård. Ta noggrant bort eventuella rester som kan orsaka materialskador eller skador på människor eller djur om de inte tas bort.

Begränsad användning

- Använd aldrig maskinen med skadade skydd, skydd som saknas eller sitter fel (uppsamlingspåse, sidotömningens skydd, den bakre tömningens skydd)
- Använd inte maskinen om tillbehören/ verktygen inte installerats i förutsedda punkter.
- Koppla aldrig ur, inaktivera, ta bort eller mixra med säkerhetsanordningarna/mikrobrytarna.
- Belasta inte maskinen för mycket och använd inte en liten maskin för hårda arbeten; användning av en anpassad maskin minskar riskerna och förbättrar arbetskvaliteten.
- Maskinen är inte godkänd för användning på allmän väg. Den får endast användas (enligt vägtrafikförordningen) på privata marker som är stängda för trafik.

2.4 UNDERHÅLL, FÖRVARING

Ett regelbundet underhåll och en korrekt förvaring bevarar maskinens säkerhet och dess prestandanivå

Underhåll

- Använd aldrig maskinen med utslitna eller skadade delar. Trasiga eller slitna delar måste bytas ut och får aldrig repareras.
- För att minska risk för brand, kontrollera regelbundet att det inte läcker olja och/eller bensin.
- Under inställningar av maskinen, var mycket uppmärksam för att undvika att fingrarna fångas in mellan skärenheten i rörelse och maskinens fasta delar.

 Ljud- och vibrationsnivån som anges i de här instruktionerna är maximivärden för användning av maskinen. Användningen av en skärenhet i obalans, en för hög hastighet, inget underhåll, påverkar väsentligen ljud- och vibrationsemissioner. Därför måste du använda skydd mot möjliga skador som beror på en hög ljudnivå och vibrationspåkänningar. Förutse ett underhåll av maskinen, bär hörselskydd och ta pauser under arbetet.

Förvaring

- Förvara aldrig maskinen med bränslet i tanken i ett rum där bränsleångor kan nå en flamma, en gnista eller en stark värmekälla.

- För att minska risk för brand, lämna inte behållarna med restmaterial inuti lokalen.

2.5 MILJÖSKYDD

Miljöskyddet ska vara en betydande aspekt och prioritet vid användningen av maskinen, till fördel för den civila samlevnaden och miljön i vilken vi lever.

- Undvik att störa grannskapet. Använd maskinen endast under rimliga tider (inte tidigt på morgonen eller sent på kvällen när det kan störa personer).
- Följ lokala bestämmelser noggrant för bortskaftande av olja, bränsle, batterier, filter, trasiga delar och andra enheter som kan förstöra miljön. Dessa avfall får inte kastas i soporna utan skall separeras och överlämnas till insamlingscentraler som återvinner materialen.
- Följ noggrant lokala bestämmelser för bortskaftande av material som finns kvar.
- När maskinen tas ur drift, lämna inte maskinen i miljön, utan kontakta en insamlingscentral enligt gällande lokala förordningar.

3. LÄRA KÄNNA MASKINEN

3.1 BESKRIVNING AV MASKINEN OCH AVSETT BRUK

Den här maskinen är en åkräsklippare.

Maskinen har en motor som aktiverar skärenheten som skyddas av ett hölje samt en transmission som sätter maskinen i rörelse. Maskinen är bakhjulsdriven. Den bakre axeln kan vara utrustad med:

- mekanisk transmission med 5 framväxlar och en back.
- hydrostatisk steglös transmission med framväxlar och back ("Hydro").

Användaren kan köra maskinen och aktivera huvudreglagen när han/hon sitter på förarplatsen.

Säkerhetsanordningarna som monteras på maskinen förutser ett stopp av motorn och skärenheten inom några sekunder (avs. 6.2.2).

3.1.1 Förutsedd användning

Den här maskinen har formgetts och konstruerats för att klippa gräs.

I allmänhet kan den här maskinen:

- Serierna MP 84/MP 98 kan:

1. klippa gräset och samla upp det i uppsamlingspåsen
 2. klippa gräset och töm det på marken från baksidan
 3. klippa, mala och lägga gräset på marken ("mulching").
- Serierna SD 98/108 kan:
4. klipp gräset och töm det från sidan
 5. klippa, mala och lägga gräset på marken ("mulching").

En användning av speciella tillbehör, som förutses av tillverkaren som originalutrustning eller som kan köpas separat, gör att detta arbete kan utföras på olika sätt som du kan se i den här handboken eller i instruktionerna som medföljer varje tillbehör. På samma sätt går det att tillämpa extra tillbehör (om förutsett av tillverkaren) för att utöka den förutsedda användning till andra funktioner inom de gränser och villkoren som anges i instruktionerna som medföljer apparaten.

3.1.2 Felaktig användning

- Vilken som helst annan användning än den som anges ovan anses som farlig och orsakar kroppsskador och/eller materialskador. Följande anses som felaktig användning (som exempel, men inte uteslutande):
 - transport av andra personer, barn eller djur på maskinen eller på ett släp vilket kan leda till allvarliga skador vid fall eller påverka en säker körning;
 - bogsera eller skjuta laster utan användning av förutsett tillbehör för bogseringen;
 - använda maskinen på ostabila, hala, isiga, steniga eller ojämna marker, vattenpölar eller sumpmarker som inte tillåter en värdering av markens konsistens;
 - sätta på skärenheten i områden utan gräs;
 - använda maskinen för att samla in löv eller skräp.

VIKTIGT En felaktig användning av maskinen medför att garantin upphör. I detta fall avsäger sig tillverkaren allt ansvar och användaren ska stå för utgifter som beror på egendomsskador eller kroppsskador (användaren eller andra personer).

3.1.3 Typ av användare

Den här maskinen är avsedd för användning av konsumenter, det vill säga för icke yrkesmässigt bruk. Maskinen är avsedd för "fritidsbruk".

VIKTIGT Maskinen ska användas av en enda användare.

3.2 VARNINGSSKYLTAR

På maskinen finns olika symboler (fig. 2). De påminner användaren om de arbetsförfaranden som ska följas och att maskinen ska användas på ett säkert sätt. Symbolernas betydelse:



Varning: Läs instruktionerna innan maskinens används.



Varning: Ta ur nyckeln och läs instruktionerna innan underhåll eller reparation utförs.



Fara! Utkastning av föremål: Arbeta inte utan att ha monterat det bakre tömningsskyddet eller uppsamlingspåsen. (endast för modeller med bakre uppsamling)



Fara! Utkastning av föremål: Arbeta inte utan att ha monterat tömningsriktplattan på sidan. (endast för modeller med bakre tömning)



Fara! Utkastning av föremål: Håll människor på betryggande avstånd



Fara! Maskinvältning: Använd inte maskinen på terräng som sluttar mer än 10°



Fara! Lemlätning: Se till att inga barn befinner sig i närheten av maskinen när motorn är på



Risk för skärsår. Skärenheter i rörelse. För aldrig in händer eller fötter i utrymmet där skärenheterna sitter.



Varning! Håll dig på avstånd från varma ytor.



Överskrid inte lastgränserna som står på etiketten vid användning av bogsersatsen och respektera säkerhetsföreskrifterna vid dess användning.



Varning! Använd aldrig högtrycksvatten för att tvätta transmissionen.

VIKTIGT Förstörda eller oläsliga etiketter måste bytas. Beställ nya etiketter hos din auktoriserade serviceverkstad.

3.3 PRODUKTIDENTIFIKATIONSETIKETTEN

På produktidentifikationsetiketten står följande uppgifter (fig. 1):

1. Ljudeffektsnivå
2. CE:s överensstämmelsemärke
3. Tillverkningsår
4. Motorns effekt och driftshastighet
5. Maskinmodell
6. Typ av maskin
7. Serienummer
8. Maskinvikt med tom tank i kg
9. Tillverkarens namn och adress
10. Transmissionstyp:
11. Artikelnummer

Anteckna maskinens identifieringsuppgifter där det avses på etiketten (se omslagets baksida).

VIKTIGT Använd identifieringsuppgifterna på produktens märkplåt varje gång som du kontaktar en serviceverkstad.

VIKTIGT Ett exempel på en försäkran om överensstämmelse finns på de sista sidorna i handboken.

3.4 HUVUDKOMPONENTER

Maskinen består av följande huvudkomponenter som följande funktioner motsvarar (fig. 1):

- A. Skärenhetsgrupp:** det är en enhet som består av kåpan, som skyddar de roterande skärenheterna, och skärenheterna.
- B. Skärenheter:** detta är delarna som klipper gräset. Flickarna på knivändarna gör att det klippta gräset förs mot utkastningsrännan.
- C. Tömningsriktplatta på sidan:** är en skyddsanordning och förhindrar att skärenheterna slungar iväg föremål som eventuellt samlats upp långt från maskinen (*endast för modeller med sidotömning*).
- D. Utkastningsränna:** del mellan skärenhetsgruppen och uppsamlingspåsen (*endast för modeller bakre uppsamling*).
- E. Uppsamlingspåse:** förutom att samla upp det klippta gräset fungerar uppsamlingspåsen som skyddsanordning. Den förhindrar att knivarna slungar iväg eventuella objekt långt från maskinen (*endast för modeller bakre uppsamling*).

- F. Bakre tömningsskydd (kan beställas):** monteras istället för påsen och förhindrar att eventuella föremål som samlas upp av bladen kan slungas på avstånd från maskinen (*endast för modeller bakre uppsamling*).
- G. Förarsäte:** användarens plats under arbetet. Sätet är försett med en sensor som känner av förarens närvaro och som annars utlöser säkerhetsanordningarna.
- H. Batteri:** ger energi för att starta motorn; dess egenskaper och användningsområden beskrivs i en specifik bruksanvisning.
- I. Motor:** sätter skärenheterna i rörelse och hjulen i rotation. Motorns egenskaper beskrivs i en specifik bruksanvisning.
- J. Främre stötdämpare:** skyddar maskinens framdelar.
- K. Ratt:** styr framhjulen.

4. MONTERING

 **Säkerhetsföreskrifter som ska följas beskrivs i kap. 2. Respektera noggrant de här anvisningarna för att undvika risk för allvarliga risker eller faror.**

Av lagrings- och transportskäl har inte vissa maskinkomponenter fabriksmonterats. Avlägsna emballaget och montera komponenterna enligt de följande instruktionerna.

 **Uppackningen och slutförandet av monteringen ska utföras på en plan och stabil yta, med utrymme som är tillräckligt för att flytta maskinen och emballagen med hjälp av lämpliga utrustningar. Använd inte maskinen innan du avslutat anvisningarna i avsnittet "MONTERING".**

4.1 KOMPONENTER FÖR MONTERINGEN

I emballaget finns de komponenter som ska monteras och som anges i följande tabell:

	Beskrivning
1	Ratt
2	Täckning av instrumentpanelen och komponenter för montering av ratten
3	Förarsäte
4	Batteri
5	Främre stötdämpare
6	Skyddshjul
7	Påse med avsedda monteringskruvar och instruktioner (<i>endast för modeller med bakre uppsamling</i>)

8	Nedre delen på den bakre plattan, hållare för påsen och motsvarande tillbehör för färdigställande och montering (<i>endast för modeller med bakre uppsamling</i>)
9	Tömningsriktplatta på sidan (<i>endast för modeller med sidotömning</i>)
10	Sidoförstärkningar för skärenhetsgruppen (<i>endast för modeller med sidotömning</i>).
11	Påse med: - bruksanvisningar och dokument - monteringssskruvar för sätet - utrustning för montering av tömningsriktplattan på sidan (<i>endast för modeller med sidotömning</i>) - skruvuppsättningen för koppling av batteriets kablar - 2 startnycklar - 1 reservsäkring 10 A

4.1.1 Uppackning

1. Öppna emballaget försiktigt och se till att inga komponenter tappas bort
2. Läs dokumentationen som finns inuti lådan, inklusive bruksanvisningen.
3. Ta upp alla omonterade delar ur lådan.
4. Avlägsna maskinen från förpackningen på följande sätt:
 - ställ skärenhetsgruppen på högsta höjd (avs. 5.10) för att undvika att skada när maskinen körs ner från lastpallen.
 - Kör ner maskinen från lastpallen.

För modeller med hydrostatisk transmission, ställ frigöringsspaken för bakhjulsdriften i friläge (avs. 5.13).

4.2 MONTERING AV RATTEN

1. Ställ maskinen på plan mark och ställ framhjulen rakt.
2. Montera navet (fig. 3.A) på axeln (fig. 3.B) och se till att kontakten (fig. 3.C) förts in riktigt i navet.
3. Installera instrumentpanelens skydd (fig. 3.D)) genom att föra in de sju hakarna i motsvarande säten.
4. Montera ratten (fig. 3.E) på navet (fig. 3.A) så att ekrarna är vända mot sitsen.
- 5a. **Endast för ratt av typ "I"** - Fäst i distansbrickan (fig. 3.F) och fäst ratten med skruvarna (fig. 3.G) som medföljer i den angivna sekvensen.
- 5b. **Endast för ratt av typ "II"** - Fäst ratten med skruvarna (fig. 3.F, 3.G) som medföljer i den angivna sekvensen.
6. Installera rattens skydd (fig. 3.H) genom att föra in det i motsvarande säten.

4.3 MONTERING AV SÄTET

Montera sätet (fig. 4.A) på plattan (fig. 4.B) med hjälp av skruvarna (fig. 4.C).

4.4 MONTERING OCH ANSLUTNING AV BATTERIET

Batteriet (fig. 5.A) sitter under sitsen och hålls på plats av en fjäder (fig. 5.B).

1. Anslut först den röda kabeln (fig. 5.C) till den positiva polen (+) och sedan den svarta kabeln (fig. 5.D) till den negativa polen (-), genom att använda skruvarna som medföljer.
2. Smörj uttagen med silikonfett och se till att den röda kabelns (fig. 5.E) skyddskåpa sitter ordentligt.

VIKTIGT *Sörj alltid för fullständig uppladdning. Följ anvisningarna i handboken för batteriet.*

VIKTIGT *Starta absolut inte motorn innan batteriet har laddats klart! Detta för att undvika att kretskortets skydd ingriper!*

4.5 MONTERING AV FRÄMRE STÖTDÄMPARE

- 1a. **Endast för stötdämpare av typ "I"**
- Montera den främre stötdämparen (fig. 6.A) fram på ramen (fig. 6.B) med hjälp av de fyra skruvarna (fig. 6.C).
- 1b. **Endast för stötdämpare av typ "II"**
1. Montera de två stöden (fig. 6.A) och (fig. 6.B) på ramens underdel (fig. 6.C) och respektera monteringsriktningen som anges på bilden: R= höger; L= vänster.
2. dra åt skruvarna (fig. 6.D) ända in.
3. Fäst den främre stötdämparen (fig. 6.E) till stöden (fig. 6.A) och (fig. 6.B) med hjälp av skruvarna (fig. 6.F) och muttrarna (fig. 6.G).

4.6 MONTERING AV TÖMNINGSRIKTPLATTAN PÅ SIDAN (ENDAST FÖR MODELLER MED SIDOTÖMNING)

1. Inifrån tömningsriktplattan på sidan (fig. 7.A), montera fjädern (fig. 7.B) genom att föra in klämman (fig. 7.B.1) i hålet och vrida den så att både fjädern (fig. 7.B) och klämman (fig. 7.B.2) placerats ordentligt i respektive säte.
2. Anpassa tömningsriktplattan på sidan (fig. 7.A) med stöden (fig. 7.C) på skärenhetsgruppen. Använd en skruvmejsel och vrid den andra klämman (fig. 7.B.2) på fjädern (fig. 7.B) så att den placeras utvändigt till tömningsriktplattan på sidan.

3. Sätt in stiftet (fig. 7.D) i hålen på stöden (fig. 7.C) och tömningsriktplattan på sidan och för in dem i fjäderns spiror (fig. 7.B) tills den skårade änddelen skjuter ut från stödet som sitter längst in.
4. Sätt in fjädersprinten (fig. 7.E) i hålet (fig. D.1) på stiftet (fig. 7.D) och vrid stiftet tillräckligt för att kunna vika de två ändarna (fig. 7.E.1) på fjädersprinten, (med en tång), så att den inte kan dras ut och blockerar stiftet (fig. 7.D) på sin plats.

⚠ Se till att fjädern fungerar korrekt och att tömningsriktplattan på sidan hålls i en stabil nedsänkt position och att stiftet är ordentligt isatt så att det inte av en olyckshändelse åker ut.

VIKTIGT För modeller med möjlighet att fälla ner sidorna: säkerställa de nedfällbara sidornas skydd (bild 13.A) är nedsänkt och blockerat av säkerhetsspaken (bild 13.B).

VIKTIGT Innan nedmontering och underhåll av ventilationsrutan, kom ihåg att skjuta fram säkerhetsspaken (bild 14.B) och lyfta upp de nedfällbara sidornas skydd (bild 14.A) för att bekräfta nedmonteringen.

ANMÄRKNING För att nedmontera ventilationsrutan, utför stegen i motsatt ordning till monteringen.

4.7 MONTERING AV SIDOFÖRSTÄRKNINGAR FÖR SKÄRENHETSGRUPPEN (ENDAST FÖR MODELLER MED SIDOTÖMNING)

Komplettera monteringen av skärenhetsgruppen genom att montera sidoförstärkningar på skärenhetsgruppens profil med respektera skruvar (fig. 8)

4.8 MONTERING OCH SLUTFÖRANDE AV DEN BAKRE PLATTAN (ENDAST FÖR MODELLER MED BAKRE UPSAMLING)

1. Montera de två nedre byglarna (fig. 9.A) och (fig. 9.B) och respektera monteringsordningen som visas på figuren. Fäst dem med skruvarna (fig. 9.C) och muttrarna (fig. 9.D) och att dra riktigt åt dem.
2. Ta bort de två skruvarna (fig. 9.H) som ska användas senare.

3. Montera den nedre delen (fig. 9.E) av bakplattan och fäst den till de nedre byglarna med skruvarna (fig. 9.F) och muttrarna (fig. 9.G) utan att dra åt dem helt.
4. Avsluta fastsättningen av nedre bakre delen (fig. 9.E) av bakplattan genom att riktigt skruva åt de två mitre skruvarna (fig. 9.H) som togs bort innan och de fyra övre skruvarna (fig. 9.I)
5. Dra åt de två nedre muttrarna ända in (fig. 9.G).
6. För in spaken (fig. 9.J) för indikatorn för full uppsamlingspåse i uttaget (fig. 9.K) och tryck den i botten tills den klickar på plats.
7. Montera de två hållarna för uppsamlingspåsen (fig. 9.L) och (fig. 9.M) och respektera monteringsordningen som visas på figuren. Fäst dem med skruvarna (fig. 9.N) och låsbrickorna (fig. 9.O) och dra åt riktigt.

5. KONTROLLREGLAGE

5.1 NYCKELBRYTARE

Nyckeln sätter på och stänger av maskinen och strålkastarna (i förekommande fall).

Den har fyra lägen (fig. 10.A):



1. **Stoppläge.** Maskinen stängs omedelbart av.



2. **Strålkastarnas tändningsläge (i förekommande fall).** Efter att motorn startats tänds strålkastarna då nyckeln ställs i det här läget. För att släcka dem, ställ knappen på startläget.



3. **Driftläge.** Alla drifter är aktiva..



4. **Startläge.** Kopplar startmotorn och maskinen startas. När du släpper tändningsnyckeln från startläget återgår den automatiskt till driftläget.

5.2 GASREGLAGE

Ställer in antalet varvtal.

Beroende på typen av motor kan gasreglaget vara av två typer:

- A. **Typ "I" med chokereglaget separat** (Fig. 10.E + Fig. 10.E.1)
- B. **Typ "II"** (Fig. 10.E)

Lägena som visas motsvarar:



1. Chokereglage - Kallstart. Används för kallstart av motorn. Läget "CHOKE" ger en fetare bränsleblandning och får endast användas under absolut nödvändig tid.



1. Max. varvtal. Ska alltid användas för start av maskinen, under funktionen och under klippningen.



2. Min. varvtal. Används när motorn är tillräckligt varm under parkeringar.

ANMÄRKNING Välj ett läge mellan "sköldpadda" och "hare" för förflyttning.

5.3 PARKERINGSBROMSSPAK

Denna spak förhindrar att maskinen rör sig när den har parkerats.

Spaken har två lägen (fig. 10.D):



1. Urkopplad broms. För att koppla ur parkeringsbromsen, tryck på pedalen (fig. 10.I). Spaken ställs i läget för urkopplad broms.



2. Ilagd broms. För att koppla i parkeringsbromsen, tryck pedalen i botten (fig. 10.I) och lägg i bromsen med spaken. När du lyfter foten från pedalen förblir den blockerad i sänkt läge.

5.4 KOPPLINGS- /BROMSPEDAL (MEKANISK TRANSMISSION)

Den här pedalen har en dubbel funktion (fig. 10.I):



- under den första delen av rörelsen fungerar den som en koppling och aktiverar eller inaktiverar hjulens dragkraft.
- i den andra delen är agerar den som en broms för bakhjulen.

VIKTIGT Det är viktigt att pedalen inte hålls för länge i kopplingsläget. Detta för att inte orsaka överhettning och, som följd, skada motorremmen.

ANMÄRKNING Under drift bör foten inte hållas på pedalen.

5.5 VÄXELSPAK (MEKANISK TRANSMISSION)

Den här spaken har sju lägen (fig. 10.K):

1

1. Fem framväxlar
 **Inkopplingen av växeln ska utföras med stillastående maskin.**

2

3

4

5

N

2. Friläget "N"

R

3. Back "R"
 **Inkopplingen av backväxeln ska utföras med stillastående maskin.**

Tryck ner pedalen halvvägs för att växla (Fig. 10.I) och flytta spaken enligt anvisningen på etiketten.



5.6 BROMSPEDAL (HYDROSTATISK TRANSMISSION)

Denna pedal aktiverar bromsen på bakhjulen (fig. 10.I)

5.7 KOPPLINGSPEDAL (HYDROSTATISK TRANSMISSION)

Den här pedalen kopplar i drivkraften för hjulen och reglerar maskinens hastighet både framåt och bakåt (fig. 10.J).



1. Framväxel. För att lägga i framväxeln, tryck på frampedalen med framfoten. Genom att öka trycket på pedalen ökas maskinens hastighet stegvis.



2. Back. Backen läggs i genom att tryck på den bakre pedalen med hälen.

 **Inkopplingen av backväxeln ska utföras med stillastående maskin.**

3. Friläge. Genom att släppa upp pedalen återgår den i friläge.

ANMÄRKNING Om kopplingspedalen aktiveras, framåt eller bakåt, med parkeringsbromsen (fig. 10.D) ilagd, stoppas motorn.

5.8 SPAK FÖR FRIGÖRING AV DEN HYDROSTATISKA TRANSMISSIONEN (HYDROSTATISK TRANSMISSION)

Denna spak har två lägen som indikeras av en skylt (fig. 10.L):



1. Kopplad transmission: för samtliga användningsvillkor under körningen och klippningen.



2. Urkopplad transmission: minskar avsevärt kraften som krävs för att flytta maskinen för hand **med stängd motor**.

VIKTIGT Detta moment ska endast göras med avstängd motor och med pedalen (fig. 10.J) i friläge för att inte skada transmissionen.

5.9 REGLAGE FÖR KOPPLING OCH URKOPPLING AV SKÄRENHETERNA

Strömbrytaren gör det möjligt att koppla in skärenheterna med hjälp av elektromagnetisk strömbrytare (fig. 10.B):



1. Skärenheter ikopplade.
Svampknapp uppdragen



2. Skärenheter urkopplade.
Svampknapp nedtryckt.

- Genom att koppla ur skärenheterna aktiveras samtidigt en broms som inom några sekunder stoppar skärenheternas rotation.

ANMÄRKNING Om skärenheterna kopplas in utan att gällande säkerhetsförhållanden har iakttagits stannar motorn och kan inte startas om (se avs. 6.2.2)

5.10 KNAPP FÖR AKTIVERING AV KLIPPNING MED ILAGD BACK



Genom att hålla ner knappen (fig. 10.F) går det att backa med skärenheterna kopplade utan att motorn stannar upp.

5.11 SPAK FÖR REGLERING AV KLIPPHÖJD

Med den här spaken lyfts och sänks skärenhetsgruppen som kan placeras

på 7 olika klipphöjder (fig. 10.G).



De sju lägena anges från "1" till "7" på den tillhörande etiketten. Lägena motsvarar klipphöjder mellan 3 och 8 cm.



För att gå från en position till en annan, flytta spaken och ställ den på ett av stoppspären.



5.12 KONTROLLLAMPAN OCH LJUDSIGNAL (ENDAST FÖR MODELLER MED BAKRE UPSAMLING)

- Kontrolllampan (fig. 10.C) tänds när nyckeln (fig. 10.A) står på läget "START" och förblir alltid tänd under funktionen.
- När den blinkar så innebär detta att en start av motorn inte godkänns (se avs. 6.2.2).
- Den akustiska signalen meddelar att uppsamlingspåsen är full (se avs. 6.5.5).

5.13 SPAK FÖR TIPPNING AV UPSAMLINGSPÅSEN (OM FÖRUTSEDD, ENDAST FÖR MODELLER MED BAKRE UPSAMLING)

Denna spak används för att tippa uppsamlingspåsen vid tömning och gör att mindre kraft krävs av operatören vid tömning. Spaken kan tas bort från sitt fäste (fig. 10.H).

6. ANVÄNDNING AV MASKINEN

⚠ Säkerhetsföreskrifter som ska följas beskrivs i kap. 2. Respektera noggrant de här anvisningarna för att undvika risk för allvarliga risker eller faror.

6.1 FÖRBEREDELSE

Innan maskinen används är det nödvändigt att en rad kontroller och ingrepp utförs för att garantera att arbetet utförs på ett lämpligt sätt och med högsta säkerhet.

6.1.1 Tankning och påfyllning

VIKTIGT Maskinen tillhandahålls utan motorolja och bränsle.

Innan maskinen används, kontrollera att det finns bränsle och oljenivån (avs. 7.2, avs. 7.3). För information om försiktighetsåtgärder och hur du fyller entpå bränsle och olja, följ anvisningarna i avs. 7.2, avs. 7.3) och i motorns handbok.

6.1.2 Reglering av sätet

För att ändra på sitsens inställning så måste man lossa på de fyra fixeringsskruvarna (fig. 11.A) och låta den löpa längs med stödets hål. Hitta rätt inställning och skruva åt de fyra skruvarna (fig. 11.A) ända in.

6.1.3 Däcktryck

Däcken måste ha rätt tryck för att skärenhetsgruppen ska ligga absolut plant så att gräsmattan således kan klippas jämnt.

1. Skruva loss skyddshuvarna
2. Koppla ventilerna till ett tryckluftsuttag försett med manometer (fig. 12)
3. Reglera trycket till de värden som anges i tabellen "Tekniska specifikationer".

6.1.4 Inställning av maskinen inför arbetet

ANMÄRKNING Denna maskin gör att du kan klippa gräs på olika sätt. Innan arbetet inleds ska maskinen ställas in beroende på hur du vill utföra gräsklippningen.

- a. Inställning inför klippning och sidoavlastning av gräset på marken (endast för modeller med sidotömning):**
 - Säkerställ alltid att ventilationsrutans inre spiralfjäder (bild 13.A) och säkerhetsspaken (fig. 13.B, 14.B) fungerar korrekt och att de hålls i ett jämnt nedsänkt läge.
- b. Förberedelse inför klippningen och uppsamlingen av gräs i uppsamlingspåsen (endast för modeller med bakre uppsamling)**
 - Fäst uppsamlingspåsen till (fig. 15.A) hållarna (fig. 15.B) och centrera den i förhållande till den bakre plattan. Centrereringen försäkras genom att använda det högra skyddet som sidostöd.
 - Försäkra dig om att det inre röret för uppsamlingspåsens öppning kopplas fast på den avpassade låshaken (fig. 15.C).
- c. Förberedelse inför klippning och bakre tömning av gräset på marken (endast för modeller med bakre uppsamling)**
 - Om du vill arbeta utan uppsamlingspåsen kan du beställa en sats med bakre

tömningskydd (fig. 16; kap. 15.5).
Det ska fästas på bakplattan enligt beskrivningen i tillhörande anvisningar.

d. Inställning för klippningen och malningen av gräs

- Om du vill klippa gräset, finmal det och lämna det på marken. En sats för "mulching" (kap. 15.1) kan beställas och ska fästas enligt instruktionerna som ges.

6.1.5 Placering av skyddshjulen

Skyddshjulen ska minska risken att delar av gräsmattan rycks bort, som orsakas då skärenhetsgruppens kant dras mot den ojämna marken.
Placera hjulen enligt anvisningarna (avs. 7.4).

6.2 SÄKERHETSKONTROLLER

Utför de följande säkerhetskontrollera och kontrollera att resultaten motsvarar uppgifterna som anges i tabellerna.

 **Utför alltid säkerhetskontroller innan användningen.**

6.2.1 Kontroll av den allmänna säkerheten

Föremål	Resultat
Batteri	Ingen skada på höljet, locket eller uttagen.
Skydd av bakre tömning, uppsamlingspåse	Hela. Inga skador. Monterade riktigt.
Skydd av sidotömningen, inloppsgaller	Helt. Inga skador. Monterat riktigt.
Bränslesystem och anslutningar.	Ingen läcka.
Elkablar.	Isoleringen är hel. Inga mekaniska skador.
Oljekretsen.	Ingen läcka. Inga skador.
Sätt maskinen i rörelse framåt och bakåt och lägg i friläget/släpp kopplingspedalen (avs. 5.5; avs. 5.7)	Maskinen saktar ner och stannar
Tryck på bromspedalen (avs. 5.4; avs. 5.6)	Maskinen stannar upp
Provkörning	Ingen onormal vibration. Inget onormalt ljud
Säkerhetsanordningar	Deras funktion beskrivs i avs. 6.2.2

6.2.2 Kontroll av säkerhetsanordningarna

Säkerhetsanordningarna utlöses efter två olika kriterier:

- A. hindrar motorn från att starta om något av gällande säkerhetsförhållanden inte har iakttagits;
- B. stoppar motorn även om endast ett av gällande säkerhetsförhållanden inte har iakttagits.

Åtgärd	Resultat
1. transmission i friläge; 2. skärenheter urkopplade; 3. förare sittande.	Motorn startar
föraren reser sig från sitsen	Motorn stannar
uppsamlingspåsen lyfts eller det bakre tömningskyddet tas bort utan att skärenheterna har kopplats ur (<i>endast för modeller med bakre uppsamling</i>)	Motorn stannar
parkeringsbromsen dras åt utan att skärenheterna kopplats ur	Motorn stannar
om växelspaken aktiveras eller kopplingspedalen med ilagd parkeringsbroms	Motorn stannar
aktiveras backen med kopplade skärenheter utan att knappen för bekräftelse trycks ner (avs. 5.9)	Motorn stannar

 **Om vilket som helst resultat skiljer sig från de som anges i tabeller kan maskinen inte användas! Kontakta en serviceverkstad för att kontrollera fallet och för en eventuell reparation.**

VIKTIGT Ha alltid i beaktande att säkerhetssystemen hindrar start av motorn när säkerhetsförhållandena inte uppfylls. I dessa fall krävs det att nyckeln (fig. 10.A) vrids tillbaka till stoppläge innan motorn kan startas på nytt.

6.3 GRÄSKLIPNING PÅ SLUTTANDE TERRÅNG

Respektera gränserna som anges i tabellen "Tekniska specifikationer" och på "fig. 19" oberoende av körriktningen.

Kom att ihåg ingen sluttning är "säker". Var särskilt uppmärksam vid arbete på sluttande marker. Gör så här för att undvika en tipping eller inte förlora kontrollen över maskinen:

- Klipp aldrig tvärs över sluttningar. För klippning i sluttningar. Klipp uppför och nedför sluttningen, aldrig tvärs över. Vid byte av riktning, se till att framhjulen inte stöter emot hinder (stenar, kvistar, rötter el. dyl.) som kan få maskinen att glida i sidled, välta eller att kontrollen förloras.
- Stanna inte och starta inte tvärt i upp- eller nedförbacke,
- Koppla dragkraften långsamt och mycket försiktigt för att undvika att maskinen stegar sig.
- Minska hastigheten:
 - innan något som helst byte av riktningen och i snäva kurvor
 - innan en backe, speciellt en nedförbacke
- Lägga aldrig i backen för att sänka hastigheten i backar: det kan gör att du förlorar kontrollen över maskinen och speciellt på hala underlag.
- Lägga alltid i parkeringsbromsen innan maskinen lämnas stående obebakad.

• **Endast för modeller med mekanisk transmission:** Kör aldrig i nedförbacke med växeln i friläge eller kopplingen urkopplad! Lägga alltid i en låg växel innan maskinen lämnas stående obebakad.

• **Endast för modeller med hydrostatisk transmission:** Kör i nedförbacke utan att trycka på kopplingspedalen för att utnyttja den hydrostatiska transmissionens bromseffekt då transmissionen inte är ilagd.

6.4 START

1. Öppna bränslekranen (fig. 20.A) (i förekommande fall).
 2. Sätt dig på förarplatsen.
 3. Ställ transmissionen i friläge ("N") (avs. 5.5; avs. 5.7).
 4. Koppla ur skärenheterna (avs. 5.8).
 5. Dra åt parkeringsbromsen (avs. 5.3).
 6. Ställ gasreglaget i läge för högsta varvtal "hare" (avs. 5.2).
 7. **Vid kallstart:** koppla choke-reglaget (avs. 5.2 / avs. 5.2.1)
 8. Sätt i nyckeln i tändlåset, vrid den till driftsläget för att koppla på strömmen och sedan till startläge för att starta motorn;
 9. Släpp nyckeln när maskinen har startat.
 10. **Vid en kallstart,** så fort som motorn roterar jämnt:
- 10a. Koppla ur choke-reglaget (avs. 5.2, typ "II"), genom att ställa gasreglaget i läget för högsta varvtal "hare".

- 10b. Koppla ur choke-reglaget (avs. 5.2, typ "I").

ANMÄRKNING Användningen av choke-reglaget när motorn redan är varm kan förstöra glödstiftet och leda till att motorn inte fungerar riktigt.

11. När motorn är igång, sätt gasreglaget på lågt varvtal "sköldpadda".

ANMÄRKNING Om det är svårt att starta ska försöken med startmotorn inte upprepas för ofta. Detta för att undvika att batteriet laddas ur och att motorn överfylls med bränsle. Vrid tillbaka nyckeln till stoppläge, vänta några sekunder och upprepa sedan momentet. Om problemet kvarstår, läs kapitel "14" i denna bruksanvisning samt bruksanvisningen gällande motorn.

6.5 ARBETE

6.5.1 Körning framåt och förflyttning

Under förflyttningarna:

- koppla ur skärenheterna (avs. 5.8);
- ställ skärenhetsgruppen i högsta läge (position "7");
- ställ gasreglaget i läget mellan det minimala varvtalet "sköldpadda" och det maximala varvtalet "hare".

• **Endast för modeller med mekanisk transmission:**

1. Tryck ner pedalen i botten (avs. 5.4) och ställ växelspaken på ettan (avs. 5.5).
2. Håll ner pedalen (fig.10.I) och koppla ur parkeringsbromsen (avs.5.3).
3. Släpp pedalen gradvis som på så sätt går från funktionen "broms" till "koppling" och aktiverar bakhjulen (avs. 5.4).

⚠ Släpp pedalen långsamt för att undvika en alltför brysk inkoppling. Annars kan maskinen stegra sig och du kan förlora kontrollen.

4. Önskad hastighet uppnås stegvis genom att använda gasreglaget och växeln. Byt växel genom att trycka ned pedalen halvvägs så att kopplingen aktiveras (avs. 5.4; avs. 5.5).

VIKTIGT Inkopplingen av växeln ska utföras med stillastående maskin.

• Endast för modeller med hydrostatisk transmission:

1. Koppla ur parkeringsbromsen och släpp upp bromspedalen (avs. 5.6).
2. Tryck på kopplingspedalen (avs. 5.7) i riktning "framväxel" och gradvis öka trycket på pedalen och vrid på gasreglaget för att nå önskad hastighet.

 **Kopplingen av dragkraften ska göras enligt anvisningarna (avs. 5.7) för att undvika en alltför brysk inkoppling. Annars kan maskinen stegra sig och du kan förlora kontrollen, speciellt i backar.**

6.5.2 Bromsning

Sakta in maskinen genom att minska varvtalet på motorn och tryck därefter på bromspedalen (avs. 5.4; avs. 5.6) för att ytterligare minska hastigheten, tills den stannar upp.

Endast för modeller med hydrostatisk transmission:

Släpp först upp kopplingspedalen för en mjuk inbromsning (avs. 5.7)

6.5.3 Back

VIKTIGT *Inkopplingen av backväxeln ska utföras med stillastående maskin.*

Endast för modeller med mekanisk transmission:

1. Tryck ner pedalen (avs. 5.4) tills maskinen stannar upp.
2. Ställ växelspaken på backen "R" (avs. 5.5).
3. Släpp pedalen stegvis för att lägga in kopplingen och börja backa.

Endast för modeller med hydrostatisk transmission:

1. Tryck ner pedalen (avs. 5.6) tills maskinen stannar upp.
2. Börja backa genom att trycka ner kopplingspedalen i backriktningen (avs. 5.7).

6.5.4 Gräsklippning

För att använda maskinen, gör så här:

1. ställ gasreglaget i max. varvtal (hare). Det här läget ska alltid användas under maskinens användning.
2. ställ skärenhetsgruppen i högsta läge;

3. koppla ur skärenheterna (avs. 5.8) endast på gräsmattan. Undvik en koppling av knivarna på steniga marker eller på mycket högt gräs,
4. reglera körhastigheten och klipphöjden (avs. 5.10) beroende på gräsmattans tillstånd (höjd, täthet och fuktighet),
5. börja framåtkörningen mycket långsamt och försiktigt, som redan beskrivet ovan;

VIKTIGT *För att kunna backa med kopplade skärenheter, tryck och håll ner bekräftelseknappen för klippning under backning (avs. 5.9) för att inte orsaka ett motorstopp.*

Sänk hastigheten varje gång du märker att motorns varvtal minskar. Kom ihåg att klippresultatet aldrig blir bra om hastigheten är för hög i förhållande till gräsmängden som ska klippas.

Koppla ur skärenheterna och ställ skärenhetsgruppen i högsta läge;

- Vid förflyttning mellan arbetsplatser
- När du kör på mark utan gräs
- Varje gång som de måste undvika ett hinder.

6.5.5 Tips för att bevara en fin gräsmatta

1. Klipp gräset jämnt för att få en välklippt, grön och mjuk gräsmatta. Gräsmattan kan vara av olika typer av gräsväxter. Om man klipper ofta så kommer de växter som har många rötter att växa ännu fortare och bilda ett varaktigt grässkikt medan om man klipper mer sällan så kommer framförallt höga vilda gräsväxter att växa (treklöver, tusensköner, m.m.).
2. Det rekommenderas att klippning alltid sker när gräset är torrt.
3. Skärenheterna ska vara hela och välslipade så att gräset skärs av snyggt utan att det slits av, vilket gör att grästopparna gulnar.
4. Motorn ska gå på högsta varvtal för att garantera en snygg klippning och att gräset kastas med god kraft mot utkastningsrännan.
5. Klippningsintervallerna beror på hur fort gräset växer. Undvik att vänta alltför länge mellan klippningarna så att inte gräset växer för mycket.
6. Vid varmare och torrare perioder måste gräset hållas lite högre för att inte marken ska torkas ut.
7. Den optimala höjden på gräset för en välskött gräsmatta är ungefär 4-5 cm och, med en enda klippning, ska inte mer än en tredjedel av den totala höjden avlägsnas. Om gräset är mycket högt är det bäst att klippa gräset i två omgångar med en dags mellanrum. Den första med skärenheterna på högsta

- höjd och eventuellt med sänkt svepning och den andra på önskad höjd (fig. 21).
- Gräsets utseende blir finare om klippningen sker i två olika riktningar (fig. 22).
 - Om gräset täpper till utkastningsrännan bör hastigheten sänkas, då den kan vara för hög för klipphöjden. Om problemet kvarstår kan skärenheterna vara dåligt slipade eller flikprofilerna deformerade.
 - Var mycket försiktig vid klippning nära buskar och låga kantstenar. Dessa kan skada skärenhetsgruppen kant och parallellism samt skärenheterna.

6.5.6 Tömning av uppsamlingspåsen (endast för modeller med bakre uppsamling)

ANMÄRKNING Tömning av uppsamlingspåsen måste utföras med urkopplade knivar, annars stannar motorn.

- Fyll inte uppsamlingspåsen för mycket för att undvika att utkastningsrännan täpps till.
- En kort ljudsignal anger att uppsamlingspåsen är full:
 - koppla ur skärenheterna (avs. 5.8) och signalen avbryts;
 - ställ gasreglaget i läge för lägsta varvtal "sköldpadda";
 - stanna upp och lägg i friläget (avs. 5.5; avs. 5.7);
 - dra åt parkeringsbromsen;
 - stäng av motorn;
 - dra ut spaken (fig. 23A - i förekommande fall) eller ta tag i det bakre handtaget (fig. 23.A1) och vänd uppsamlingspåsen upp och ned för att tömma den;
 - stäng uppsamlingspåsen så att den förblir fasthakad i låshaken (fig. 23.B).

6.5.7 Rengöring av utkastningsrännan (endast för modeller med bakre uppsamling)

- Vid klippning av högt eller fuktigt gräs vid en alltför hög hastighet kan det hända att utkastningsrännan täpps till. Vid en igensättning, följ anvisningarna i kap. 7.4.2.

6.5.8 Avslutad klippning

När klippningen avslutats:

- koppla ur skärenheterna;
- minska varvtalet
- kör tillbaka med skärenhetsgruppen i högsta läge.

6.6 STOPP

För att stänga av maskinen:

- sätt gasreglaget på lågt varvtal "sköldpadda".

⚠ Sätt gasreglaget på lägsta varvtal "sköldpadda" i 20 sekunder innan motorn stängs av. Detta för att undvika bakslag.

- släck motorn genom att ställa nyckel i stoppläget;
- med släckt motor, stäng bränslekranen (fig. 24.A) (i förekommande fall);
- ta ur nyckeln

VIKTIGT För att bevara batteriets laddning, lämna inte nyckeln i läget "start" eller "tändning strålkastare" när motorn inte är igång.

⚠ Motorn kan bli mycket varm direkt efter att den stängts av. Vidrör inte ljuddämparen och närliggande delar. Det finns fara för brännskador.

6.7 EFTER ANVÄNDNING

- Låt motorn kallna innan maskinen ställs inomhus.
- Gör rent (avs. 7.4).
- Sänk skärenhetsgruppen, lägg i friläget och dra åt parkeringsbromsen, stäng av motorn och avlägsna nyckeln (se till att alla delar i rörelse har stannat upp helt och hållet):
 - varje gång som maskinen lämnas utan övervakning eller när du lämnar förarplatsen eller parkerar maskinen:

7. LÖPANDE UNDERHÅLL

7.1 ALLMÄN INFORMATION

⚠ Säkerhetsföreskrifter som ska följas beskrivs i kap. 2. Respektera noggrant de här anvisningarna för att undvika risk för allvarliga risker eller faror.

⚠ Innan du utför någon som helst kontroll, rengöring eller underhåll/reglering av maskinen:

- koppla ur skärenheten;**
- lägg i friläget;**
- dra åt parkeringsbromsen;**
- stäng av motorn;**
- avlägsna nyckeln (lämna aldrig nyckeln i maskinen eller i inom räckhåll för barn eller obehöriga personer);**

- **se till att alla delar i rörelse har stannat upp helt;**
- **läs igenom instruktionerna;**
- **Bär lämpliga kläder, arbetshandskar och skyddsglasögon**

- Intervaller och typer av åtgärder anges i "Underhållstabellen". Tabellen har som uppgift att hjälpa dig med att upprätthålla din maskins effektivitet och säkerhet. Den omfattar de huvudsakliga åtgärderna och de förutsedda intervallerna. Utför motsvarande åtgärd när den första tidsfristen inträffar.
- Användning av icke originala reservdelar eller tillbehör och/eller som monterats fel kan äventyra maskinens funktion och säkerhet. Tillverkaren avstår sig allt ansvar vid skador eller olyckor som orsakats av sådana produkter.
- Originalreservdelar tillhandahålls av auktoriserade serviceverkstäder och återförsäljare.

7.2 PÅFYLLNING AV BRÄNSLE/ TÖMNING AV BRÄNSLETANKEN

ANMÄRKNING Typen av bränsle som ska användas anges i bruksanvisningen för motorn.

VIKTIGT Maskinen levereras utan bränsle. Följ anvisningarna i bruksanvisningen gällande motorn.

7.2.1 Tankning

För att fylla på bränsle:

1. Skruva loss tanklocket och ta bort det (fig. 25).
2. Sätt i tratten (fig. 25).
3. Tanka bränsle och se till att inte fylla på tanken för mycket.
4. Ta bort tratten.
5. Dra åt bränsletanklocket ordentligt efter påfyllningen och torka upp eventuellt spill.

VIKTIGT Plastdelarna kan skadas av bensinspill. Avlägsna omedelbart spill med vatten. Garantin täcker inte skador på plastdelar på karosseriet eller på motorn som orsakats av bensin.

7.2.2 Tömning av tanken

ANMÄRKNING Bränslet är en färskvara och ska inte förbli i tanken under en period som överstiger 30 dagar. innan

den ställs undan en längre period (kap. 9) ska bränsletanken tömmas .

⚠ Låt motorn svalna innan bränsletanken töms.

1. Placera maskinen på ett plant underlag utomhus.
2. Placera en behållare vid utloppsröret (fig. 27.A).
3. Koppla från röret (fig. 27.A) som sitter på bensinfiltrets ingång (fig. 27.B).
4. Öppna bränslekranen (i förekommande fall).
5. Samla upp bränslet i en lämplig behållare.
6. Sätt tillbaka röret (fig. 27.A) och se till att strappet (fig. 27.C) sätts tillbaka riktigt.
7. Stäng bränslekranen (i förekommande fall).

⚠ När arbetet åter påbörjas, kontrollera att det inte läcker bensin från rören, kranen och förgasaren.

7.3 KONTROLL, PÅFYLLNING, TÖMNING AV MOTOROLJAN

ANMÄRKNING Typen av olja som ska användas anges i motorns bruksanvisning.

VIKTIGT Maskinen levereras utan motorolja.

VIKTIGT Följ anvisningarna i motorns bruksanvisning.

7.3.1 Kontroll/påfyllning

⚠ Kontrollera oljenivån innan varje användning.

- Kontrollera motoroljans nivå: måste vara mellan stickans markeringar MIN. och MAX. Följ anvisningarna i motorns handbok (Fig. 26).

⚠ Fyll inte på för mycket eftersom det kan orsaka en överhettning av motorn. Om nivån överstiger "MAX", se till att rätt nivå uppnås.

7.3.2 Tömning

⚠ Motoroljan kan vara mycket varm om den töms ut direkt efter att motorn har stängts av. Låt motorn svalna i några minuter innan oljan töms ut.

Byt motorolja i de intervaller som anges i motorns bruksanvisning.

Gör så här:

- Typ "I":

1. Placera maskinen på ett plant underlag.
2. Placera en behållare vid förlängningsröret (fig. 28.A).
3. Håll i förlängningsröret (fig. 28.A) och skruva loss avtappningspluggen (fig. 28.B).
4. Samla upp oljan i behållaren.
5. Sätt tillbaka avtappningspluggen (fig. 28.B) och se till att den invändiga packningen sitter riktigt (fig. 28.C).
6. Dra åt riktigt och håll i förlängningsröret (fig. 28.A).
7. Torka upp eventuellt oljespill.

• Typ "II":

1. Skruva loss påfyllningspluggen (fig. 28.A).
2. Montera röret (fig. 28.B) på sprutan (fig. 28.C) och för in hela röret i hålet.
3. Använd sprutan (fig. 28.C) för att suga in all motorolja. Kom ihåg att detta moment kanske måste upprepas flera gånger för en fullständig avtappning.

• Typ "III":

1. Placera maskinen på ett plant underlag.
2. Placera en behållare vid förlängningsröret (fig. 28.A);
3. Tryck på sprinten (fig. 28.B);
4. Ta loss förlängningsröret från stödet genom att dra det nedåt;
5. Vik förlängningsröret och töm ut oljan i en lämplig behållare;
6. Sätt tillbaka förlängningsröret (fig. 28.A) på stödet (fig. 28.C) före du fyller på med olja igen.
7. Torka upp eventuellt oljespill.

VIKTIGT Överlämna oljan för deponering i enlighet med gällande lokala lagstiftningar.

7.4 SKYDDSHJUL

Hjulens olika monterings sätt gör att ett säkerhetsavstånd "H" kan vidhållas mellan skärenheternas kant och marken (fig. 17.A; fig. 18.A).
Reglera skyddshjulen i funktion till markens ojämnheter.

 Denna åtgärd ska alltid göras på båda hjulen genom att placera dem på samma höjd, MED SLÄCKT MOTOR OCH URKOPPLADE SKÄRENHETER.

a. endast för modeller med bakre tömning

För att ändra position:

1. Skruva loss och dra ut skruven (fig. 17.B)
2. sätt tillbaka hjulet (fig. 17.A) med distansbrickan (fig. 17.C) i hålet som motsvarar det önskade avståndet

3. dra åt skruven (fig. 17.B) riktigt i muttern (fig. 17.D).

b. endast för modeller med bakre uppsamling

För att ändra position:

1. skruva loss muttern (fig. 18.B) och dra ut stiftet (Fig. 18.C).
2. sätt tillbaka hjulet (fig. 18.A) i önskat läge
3. montera tillbaka stiftet (Fig. 18.C), och kontrollera att stiftets huvud (Fig. 18.C) är vänt inåt maskinen
4. dra åt muttern riktigt (fig. 18.B).

7.5 RENGÖRING

Efter varje användning, gör rent enligt de följande instruktionerna.

7.5.1 Rengöring av maskinen

- Gör rent maskinen utvändigt genom att stryka över ramens plastdelar med en vattendränkt svamp och rengöringsmedel. Var noga med att inte blöta ned motorn, elanläggningens delar eller kretskortet under instrumentpanelen.
- För att minska risken för brand, håll motorn, ljuddämparen, batterifacket fritt från gräs, blad eller överskottsfett.

VIKTIGT Använd aldrig tryckstråle eller frätande vätskor för att tvätta ramen och motorn!

VIKTIGT Tvätta inte transmissionen när den är varm.
Använd aldrig högtrycksvatten för att tvätta transmissionen.

7.5.2 Rengöring av utkastningsrännan (endast för modeller med bakre uppsamling)

Om utkastningsrännan är tilltäppt måste du:

1. avlägsna uppsamlingspåsen eller det bakre tömningsskyddet;
2. gräs som samlats tas bort genom rännans tömningöppning.

7.5.3 Rengöring av påsen (endast för modeller med bakre uppsamling)

1. Tömning av uppsamlingspåsen
2. Skaka den för att avlägsna gräs- och jordrester
3. Montera tillbaka påsen och tvätta sedan skärenhetsgruppen invändigt (avs. 7.4.4-a). Därefter ska påsen tas

bort, tömmas, sköljas och placeras för att underlätta en snabb torkning.

7.5.4 Rengöring av skärenhetsgruppen

Rengör skärenhetsgruppen noggrant för att avlägsna gräsrester eller främmande föremål.

⚠ Under rengöringen av skärenhetsgruppen och håll personer eller djur på avstånd från området runt omkring.

a. Invändig rengöring

Tvätta skärenhetsgruppens och utkastningsrännans insidor på ett stabilt golv med:

- uppsamlingspåsen eller det bakre tömningsskyddet monterade (*endast för modeller med bakre uppsamling*);
 - sidotömningens riktplatta monterad (*endast för modeller med sidotömning*);
 - föraren sittande på sitsen;
 - skärenhetsgruppen i läge "1";
 - motorn på;
 - transmissionen i friläge;
 - skärenheterna urkopplade;
- Koppla en vattenslang till de därtill avsedda anslutningarna (fig. 29.A; fig. 30.A) och låt vattnet strömma igenom under några minuter med skärenheterna i rörelse.

VIKTIGT För att inte äventyra den elektromagnetiska kopplingens funktion:
- undvik att kopplingen kommer i kontakt med olja;
- rikta inte högtrycksvatten direkt mot kopplingsenheten;
- gör inte rent kopplingen med bensen.

b. Extern rengöring

⚠ Se till att det inte samlas främmande föremål och torra gräsrester på skärenheternas övre del för att bibehålla en bästa möjliga effektiv och säker nivå.

För rengöring av den övre delen på skärenhetsgruppen, gör så här:

- sänk skärenhetsgruppen helt och hållet (läge "1");
- blås med tryckluft genom öppningarna på höger och vänster skydd (fig. 29; fig. 30).

7.6 BATTERI

Ett noggrant underhåll av batteriet är grundläggande för att garantera en lång livslängd. Maskinens batteri ska alltid vara laddat:

- innan maskinens används för första gången efter inköpet;
- innan ett långvarigt stillastående (över 30 dagar) (avs. 9);
- innan den tas i bruk efter en längre tids uppehåll.

– Läs igenom och följ noggrant anvisningarna för laddning i bruksanvisningen som medföljer batteriet. Om inte anvisningarna efterföljs eller batteriet inte laddas upp kan skador på batteriet orsakas som inte går att reparera. Ett urladdat batteri **måste** laddas upp så fort som möjligt.

VIKTIGT *Uppladdning måste utföras med en utrustning med konstant spänning. Andra typer av uppladdningssystem kan allvarigt skada batteriet.*

- Maskinen är utrustad med ett kontaktdon (fig. 31.A) för laddning som ska anslutas till motsvarande kontaktdon på batteriladdaren som medföljer utrustningen (i förekommande fall) eller finns på beställning (avs. 15.2).

VIKTIGT *Kontaktdonet ska endast användas för anslutning till batteriladdaren som förutses av tillverkaren. Användning av kontaktdonet:*
– följ anvisningarna i maskinens bruksanvisning;
– följ anvisningarna i batteriets handbok;

7.7 MUTTRAR OCH FÄSTSKRUVAR

- Se till att muttrar och skruvar är åtdragna för att alltid ha en maskin under säkra funktionsförhållanden.

8. EXTRAORDINÄRT UNDERHÅLL

8.1 SÄKERHETSFÖRESKRIFTER

⚠ Kontakta omedelbart din återförsäljare eller ett specialiserat center om det uppstår ett funktionsfel på:
- bromsen
- kopplingen och ett stopp av skärenheterna
- iläggningen av dragkraften under körning framåt eller backning.

8.2 SKÄRENHETSGRUPP/SKÄRENHETER

8.2.1 Anpassning av skärenhetsgruppen

Skärenhetsgruppen måste vara riktigt reglerad för att garantera en jämn klippning av gräsmattan (fig. 32). Vid en ojämn klippning, kontrollera trycket på däckan (avs. 6.1.3). Om det inte är tillräckligt för en jämn klippning, kontakta din återförsäljare för att ställa in skärenhetsgruppen.

8.2.2 Skärenheter

En dåligt slipad skärenhet sliter upp gräset och gör att det gulnar.

⚠ Alla åtgärder gällande skärenheterna (nedmontering, slipning, justering, reparation, återmontering och/eller byte) är tunga arbeten som kräver en specifik kompetens och användning av lämpliga utrustningar. Av säkerhetsskäl krävs det därför att de alltid utförs på en serviceverkstad.

⚠ Byt alltid de skadade, deformerade eller slitna skärenheter i block, tillsammans med skruvarna, för att bibehålla balansen.

VIKTIGT *Det är lämpligt att skärenheterna byts ut i par, speciellt vid skillnader på slitaget.*

VIKTIGT *Använd alltid originella skärenheter med koden som anges i tabellen "Tekniska specifikationer".*

Med tanke på produktens utveckling, kan den ovannämnda skärenheter i tabellen "Tekniska specifikationer" kan ersättas med andra, med liknande egenskaper ifråga om utbytbarhet och funktionssäkerhet.

8.3 BYTE AV FRAM-/BAKHJUL

8.3.1 Förberedelser

VIKTIGT *Använd en lämplig lyftanordning, t.ex. en saxlyft.*

Innan något som helst byte av hjulen ska följande arbetsmoment utföras:

- Avlägsna alla tillbehör.
- Placera maskinen på en fast och plan yta som garanterar maskinens stabilitet.
- Dra åt parkeringsbromsen;

- Stäng av motorn;
- Ta ur nyckeln;
- Placera domkraften vid lyftpunkten nära hjulet som ska bytas (avs. 8.3.2; avs. 8.3.3).
- Kontrollera att domkraften är perfekt vinkelrät till marken.

8.3.2 Val och placering av domkraften på bakhjulen

Placera tråkilarna (fig. 33.A) under hjulet (fig. 33.B) som sitter på sidan av hjulet som ska bytas (fig. 33.C).

För modeller med bakre uppsamling:

- Den stängda domkraftens maximala höjd är 110 mm. (fig. 33).
- Placera en domkraft under den bakre plattan (fig. 34.A), på 180 mm från sidokanten.

För modeller med bakre tömning:

- Den stängda domkraftens maximala höjd är 110 mm. (fig. 35).
- Placera domkraften under bakaxeln på punkten som anges på figuren (fig. 36.A).

ANMÄRKNING *Med domkraften installerad enligt beskrivningen kan du lyfta hjulet som ska bytas.*

8.3.3 Val och placering av domkraften på framhjulen

1. Placera tråkilarna (fig. 37.A) under hjulet (fig. 37.B) som sitter bakom hjulet som ska bytas (fig. 37.C).
2. Den stängda domkraftens maximala höjd är 110 mm.
3. Placera en kvadrat träbit (fig. 38.B) på domkraften (fig. 38.A) med ett tvärsnitt på 10 x 10 cm.

ANMÄRKNING *Träbiten undviker att framaxeln skadas.*

4. Lyft domkraften så att träbiten stöds på ramen och de strukturella delarna (fig. 38.C).

ANMÄRKNING *Under den här fasen, håll träbiten i balans med handen på domkraften*

ANMÄRKNING *Lyft hela framaxeln med domkraften installerad på detta sätt.*

8.3.4 Byte av hjulet

VIKTIGT *Se till att maskinen står stabilt och stilla under lyftningen. Om ett fel påträffas,*

sänk omedelbart domkraften, kontrollera och lös eventuella problem och lyft igen.

1. Ta bort locket (fig. 39.A).
2. Lyft tillräckligt för att underlätta borttagningen av hjulet.
3. Med hjälp av en skruvmejsel, dra ut fjäderringen (fig. 39.B) och stöbrickan (fig. 39.C).
4. Ta av reservhjulet.
5. Stryk på fett på axeln (fig. 39.D).
6. Montera reservhjulet.
7. Sätt tillbaka stöbrickan och fjäderringen.

VIKTIGT Kontrollera att bakhjulen står i samma höjd (fig. 40.A) och att skillnaden på den utvändiga diametern mellan de två hjulen (fig. 40.B) inte överstiger 8-10 mm. Om det inträffar, för att undvika en ojämn klippning, reglerar skärenhetens inställning på en auktoriserad verkstad.

8.3.5 Reparation och byte av däcken

Däcken är av typen "Tubeless" (slanglösa) och måste därför vid punktering bytas eller repareras av en specialiserad däckförsäljare, enligt angivna procedurer för denna typ av däck.

8.4 KRETSKORT

Kretskortet sitter under instrumentpanelen och hanterar maskinens alla säkerheter.

8.4.1 Kortets skyddsanordning (endast för modeller med bakre uppsamling)

- Kretskortet sitter under instrumentpanelen och har en automatisk återställning som avbryter kretsen vid fel på elanläggningen (kap. 14).

8.4.2 Kortets säkring (endast för modeller med bakre uppsamling)

- Kretskortet sitter under instrumentpanelen och har en säkring som avbryter kretsen vid fel eller kortslutning på elanläggningen (kap. 14).

8.5 BYTE AV EN SÄKRING

På maskinen så finns det några säkringar (fig. 41.A), av olika storlekar, vars funktioner och egenskaper är de följande:

- Säkringen på 10 A = skyddar kretskortets huvud- och strömkretsar och orsakar maskinstopp och, **endast för modeller med bakre uppsamling**, släcker

varningslampan på instrumentbrädan när den utlösts (avs. 5.11)

- Säkringen på 25 A = skyddar laddningskretsen, vars utlösning leder till en progressiv förlust av batteriets laddning och följande svårigheter vid start.

Säkringens storlek finns indikerad på själva säkringen.

VIKTIGT En säkring som gått måste alltid ersättas med en säkring av samma typ och kapacitet.

Kontakta din återförsäljare om du inte kan åtgärda felet.

8.6 BYTE AV LAMPA

8.6.1 Typ "I" - Glödlampa

- Lamporna (18 W) är införda i lamphållaren med bajonettkoppling. Dra ut lamphållaren genom att vrida den motsols med hjälp av en tång (fig. 42)

8.6.2 Typ "II" - LED-lampa

- Skruva loss knoppen (fig. 42.A) och avlägsna kontaktdonet (fig. 42.B). Montera ner LED-belysningen (fig. 42.C) som fästs med skruvarna (fig. 42.D).

8.7 BAKAXEL

- Enheten består av ett förseglat block som inte kräver något underhåll och är permanent smord, d.v.s. det behöver inte smörjas.

9. FÖRVARING

När maskinen ska ställas undan i över 30 dagar:

1. Låt motorn svalna
2. Koppla ur batterikablarna och förvara dem på en torr och sval plats.
3. Töm bränsletanken (avs. 7.2.2) och följ instruktionerna i motorns instruktionsbok.
4. Gör noggrant rent maskinen.
5. Kontrollera att maskinen inte har några skador. Kontakta en auktoriserad serviceverkstad vid behov.
6. Ställ undan maskinen:
 - med skärenhetsgruppen sänkt
 - i en torr miljö
 - skyddad mot väder

- möjligen täckt med en presenning (avs. 15.4)
- på en plats utom räckhåll för barn.
- Se till att nycklar eller verktyg som använts för underhållsarbetet tagits bort.

När man på nytt tar maskinen i funktion:

- kontrollera att det inte läcker bensen från rören, bränslekranen och förgasaren.
- Förbered maskinen enligt indikationerna i kapitel 6. Användning av maskinen.

10. FÖRFLYTTNING OCH TRANSPORT

- När maskinen ska förflyttas ska du:
 - koppla ur skärenheten;
 - ställ skärenhetsgruppen i högsta läge;
 - släck motorn;
- När maskinen transporteras med ett fordon eller släp ska du:
 - använda ramper med lämplig bärförmåga, bredd och längd,
 - lasta maskinen med släckt motor, utan isatt tändnyckel och utan förare. Det kan krävas flera personer för att skjuta den,
 - stäng bränslekranen (i förekommande fall),
 - sänk skärenhetsgruppen,
 - dra åt parkeringsbromsen;
 - placera den så att den inte kan skada någon;
 - blockera riktigt till transportmedlet med hjälp av vajrar eller kedjor för att undvika att den kan välta och skadas och spilla bränsle.

11. SERVICE OCH REPARATIONER

Den här handboken ger alla anvisningar som behövs för att använda maskinen och för ett korrekt löpande underhåll som kan utföras av användaren. Allt justeringsarbete och underhållsarbete som inte beskrivs i denna bruksanvisning ska utföras hos din återförsäljare eller en specialiserad serviceverkstad som har tillräcklig kunskap och nödvändiga

verktyg för att utföra ett korrekt arbete och bibehålla maskinens ursprungliga säkerhet. Ingrepp som utförs av olämpliga strukturer eller av ej kvalificerade personer medför att all slags garanti, tillverkarens förpliktelse eller ansvar upphör att gälla.

- Endast auktoriserade serviceverkstäder får utföra garantireparationer och -underhåll.
- Auktoriserade serviceverkstäder använder endast originalreservdelar. Originalreservdelar och tillbehör har specialutvecklats för maskinerna.
- Icke-originalreservdelar och tillbehör godkänns inte. Tillverkaren har inte någon som helst ansvar eller förpliktelse vid en användning av icke-originalreservdelar och tillbehör vilket påverkar maskinens säkerhet.
- Det rekommenderas att överlämna maskinen en gång om året till en auktoriserad serviceverkstad för underhåll, assistans och kontroll av säkerhetsanordningarna.

12. GARANTINS TÄCKNING

Garantin täcker samtliga material- och fabriktionsfel. Användaren ska följa den bifogade bruksanvisningen noggrant.

Garantin täcker inte skador som orsakas av följande:

- Försummelse av att läsa bifogad bruksanvisning.
 - Slarv.
 - Felaktig eller otillåten användning eller montering.
 - Användning av icke-originalreservdelar.
 - Användning av tillbehör som inte levereras av eller inte är godkända av tillverkaren.
- Garantin täcker inte heller:
- Normalt slitage hos förbrukningsmaterial såsom drivremmar, strålkastare, hjul, blad, brytbultar och kablar.
 - Normalt slitage.
 - Motorer. De täcks av motortillverkarens garantier enligt de specificerade villkoren.

Köparen skyddas av nationell lagstiftning. Köparens rättigheter enligt nationell lagstiftning begränsas inte på något sätt av denna garanti.

13. UNDERHÅLLSTABELL

I rutorna på sidan kan du anteckna datumet eller antalet driftstimmar inom vilka åtgärden har gjorts.

Ingrepp	Intervall (timmar)	Utfört (datum eller driftstimma)	Note
MASKIN			
Säkerhetskontroller/Kontroll av reglagen	Innan varje användning		avs. 6.2
Kontroll av däcktryck	Innan varje användning		avs. 6.1.3
Montering/kontroll av skydden vid utsläppet	Innan varje användning		avs. 6.1.4
Allmän rengöring och kontroll	Vid slutet av varje användning		avs. 7.4
Kontroll av eventuella skador som finns på maskinen. Kontakta en auktoriserad serviceverkstad vid behov.	Vid slutet av varje användning		-
Batteriladdning	Innan maskinen ställs undan		avs. 7.5
Kontroll av alla fästen	25		
Kontroll av skärenheternas fastsättning och slipning	25		***
Kontroll av drivremmen	25		***
Kontroll av skärenheternas drivrem	25		***
Kontroll och reglering av bromsen	25		***
Kontroll och registrering av drivkraften	25		***
Kontroll av skärenheternas koppling och broms	25		***
Allmän smörjning	25		****
Byte av skärenheterna	100		***
Byte av drivremmen	-		** / ***
Byte av skärenheternas drivrem	-		** / ***
MOTOR			
Kontroll/påfyllning av bränsle	Innan varje användning		avs. 7.2
Kontroll/påfyllning av motorolja	Innan varje användning		avs. 7.3
Byte av motoroljan	...		*
Kontroll och rengöring av luftfiltret	...		*
Byte av luftfiltret	...		*
Kontroll av bensinfiltret	...		*
Byte av bensinfiltret	...		*
Kontroll och rengöring av tändstiftskontakterna	...		*
Byte av tändstift	...		*

* Konsultera motorns bruksanvisning för en komplett tabell över ingrepp och aktuella intervaller

** Kontakta din återförsäljare vid tecken på funktionsfel

*** Arbetet ska utföras av din återförsäljare eller ett specialiserat center

*** Allmän smörjning av ledförbindelser ska även utföras varje gång som maskinen ska ställas undan för en längre tid

14. FELSÖKNING

FEL	MÖJLIG ORSAK	ÅTGÄRD
1. Med nyckeln på "START", förblir kontrolllampan släckt (endast för modeller med bakre uppsamling)	Kretskortets skydd har ingripit. Orsak:	Ställ nyckeln på läget "STOPP" och sök efter orsakerna till felet:
	batteriet är dåligt anslutet	kontrollera anslutningarna (avs. 4.4)
	omkastad polaritet i batteriet	kontrollera anslutningarna (avs. 4.4).
	batteriet är helt urladdat	ladda batteriet (avs. 7.5)
	säkringen har gått	byt ut säkringen (10 A) (avs. 8.5).
	kretskortet är vått	lufttorka
2. Med nyckeln på "START" blinkar varningslampan och startmotorn snurrar inte (endast för modeller med bakre uppsamling)	alla villkor för start är inte uppfyllda	kontrollera att villkoren för behörighet har respekterats (avs. 6.2.2)
3. Med nyckeln på "START" tänds varningslampan men startmotorn snurrar inte (endast för modeller med bakre uppsamling)	batteriet är otillräckligt laddat	ladda batteriet (avs. 7.5)
	funktionsfel på startreläet	kontakta din återförsäljare
4. Med nyckeln på "START" snurrar inte startmotorn (endast för modeller med sidotömning)		Ställ nyckeln på läget "STOPP" och sök efter orsakerna till felet:
	alla villkor för start är inte uppfyllda	kontrollera att villkoren för behörighet har respekterats (avs. 6.2.2)
	batteriet är dåligt anslutet	kontrollera anslutningarna (avs. 4.4)
	omkastad polaritet i batteriet	kontrollera anslutningarna (avs. 4.4)
	batteriet är helt urladdat	ladda batteriet (avs. 7.5)
	säkringen har gått	byt ut säkringen (10 A) (avs. 8.5).
	kretskortet är vått	lufttorka
	funktionsfel på startreläet	kontakta din återförsäljare
5. Med nyckel i läge "START" aktiveras startmotorn men motorn startar inte	batteriet är otillräckligt laddat	ladda batteriet (avs. 7.5)
	bensinförsörjningen uteblir	kontrollera nivån i tanken (avs. 7.2.1) öppna kranen (i förekommande fall) (avs. 6.4) kontrollera bensinfiltret
	tändningsfel	kontrollera att tändstiftsatten sitter fast kontrollera att avståndet är korrekt mellan elektroderna och att de är rena
6. Det är svårt att starta eller motorn går ojämnt	problem med förgasaren	rengör eller byt ut luftfiltret
		töm tanken och fyll på med ny bensin
		kontrollera och byt eventuellt ut bensinfiltret
7. Motorns effekt minskar under klippningen	för hög hastighet i förhållande till klipphöjden	minska körhastigheten och/eller höj klipphöjden (avs. 6.5.4)

Kontakta din återförsäljare om felen som åtgärdats enligt ovan kvarstår.

FEL	MÖJLIG ORSAK	ÅTGÄRD
8. Motorn stannar upp under arbetet	säkerhetsanordning har ingripit	kontrollera att villkoren för behörighet har respekterats (avs. 6.2.2)
	säkringen har gått p.g.a. en kortslutning eller fel i elanläggningen (endast för modeller med sidotömning)	Sök och åtgärda orsakerna till skadan för att undvika en upprepning av avbrotten
		Byt ut säkringen (10 A) (avs. 8.5). Om avbrotten fortsätter, kontakta återförsäljaren
9. Motorn stannar under arbetet och varningslampan släcks (endast för modeller med bakre uppsamling)	Kretskortets skydd har ingripit. Orsak:	Ställ nyckeln på läget "STOPP", vänta några sekunder så att kretsen återställs automatiskt och:
	omkastad polaritet i batteriet	kontrollera anslutningarna (avs. 4.4)
	fel i batteriets effektomkopplare	kontrollera batteriets anslutningar (avs. 4.4)
		kontrollera om batteriet finns
	kortslutning	kontakta din återförsäljare
10. Skärenheterna kopplas inte in eller stannar inte omedelbart upp när de kopplas från	problem med inkopplingsystemet	kontakta din återförsäljare
11. Ojämn klippning och otillräcklig uppsamling (endast för modeller med bakre uppsamling)	skärenhetsgruppen står inte parallellt med marken	kontrollera däcktrycken (avs. 6.1.3) återställ justeringen av skärenhetsgruppen i förhållande till marken (avs. 8.2.1)
	skärenheterna fungerar dåligt	kontakta din återförsäljare
	för hög hastighet i förhållande till klipphöjden	minska körhastigheten och/eller lyft skärenhetsgruppen (avs. 6.5.4)
		vänta tills gräset är torrt
	utkastningsrännan är tilltäppt	ta bort uppsamlingspåsen och töm utkastningsrännan (avs. 7.4.2)
12. Ojämn klippning (endast för modeller med sidotömning)	skärenhetsgruppen står inte parallellt med marken	kontrollera däcktrycken (avs. 6.1.3) återställ justeringen av skärenhetsgruppen i förhållande till marken (avs. 8.2.1)
	skärenheterna fungerar dåligt	kontakta din återförsäljare
13. Onormal vibrering under funktion	skärenhetsgruppen är full med gräs	gör rent skärenhetsgruppen (avs. 7.4.4)
	skärenheterna är i obalans eller sitter löst	kontakta din återförsäljare
	fästena har lossnat	kontrollera och dra åt motorns och ramens låsskruvar
14. Osäker eller otillräcklig inbromsning	bromsen är inte korrekt reglerad	kontakta din återförsäljare
15. Oregelbunden framåtgång, dålig dragning i uppførsbackar eller maskinen har tendensen att kärva	problem med remmen eller kopplingsanordningen	kontakta din återförsäljare
16. Maskin rör sig inte när kopplingspedalen aktiveras och motorn är på (modeller med hydrostatisk transmission)	frigöringsspaken i transmissionsläge urkopplad	ställ den i kopplat transmissionsläget (avs. 5.13)

Kontakta din återförsäljare om felen som åtgärdats enligt ovan kvarstår.

FEL	MÖJLIG ORSAK	ÅTGÄRD
17. Maskinen börjar att vibrera på fel sätt och/ eller har stött emot ett främmande föremål	skada eller lösa delar	stäng av maskinen och avlägsna tändnyckeln
		kontrollera om det finns skador
		kontrollera om det finns lösa delar och dra åt dem
		utför kontroller, byten eller reparationer på en serviceverkstad

Kontakta din återförsäljare om felen som åtgärdats enligt ovan kvarstår.

15. TILLBEHÖR

15.1 SATS FÖR "MULCHING"

Finfördelar det avklippta gräset och lämnar det på gräsmattan (fig. 43.A1; fig. 43.A2).

15.2 BATTERILADDARE FÖR UTJÄMNINGSLADDNING

Tillåter att upprätthålla en bra funktion av batteriet under tiden som maskinen inte används. Garanterar en hög uppladdningsnivå och en lång livstid för batteriet (fig. 43.B).

15.3 BOGSERSATS

För att bogsera ett litet släp (fig. 43.C).

15.4 PRESENNING

Skyddar maskinen mot damm när den inte används (fig. 43.D)

15.5 SATS MED BAKRE TÖMNINGSSKYDD

Monteras istället för uppsamlingspåsen när inte gräset ska samlas upp (fig. 43.E). **(Endast för modeller med bakre tömning)**

15.6 SNÖKEDJOR 18"

Förbättrar bakhjulens fäste på snöiga vägar och gör att snöröjare kan användas (fig. 43.F).

15.7 HJUL FÖR LERA/SNÖ 18"

Förbättrar dragprestandan i snö och lera.

15.8 SLÄP

För transport av verktyg eller andra föremål inom tillåtna lastgränser (fig. 43.H).

15.9 SPRIDARE

För att sprida salt eller gödsel (fig. 43.I).

15.10 RULLE FÖR GRÄS

För kompaktering av marken efter såning eller tillplattning av gräset (fig. 43.J).

15.11 SNÖRÖJARE MED BLAD

För att skotta och föra snö åt sidan som tagits bort (fig. 43.K).

15.12 BLAD- OCH GRÄSSAMLARE

För att samla in löv och gräs på gräsytan (fig. 43.L).



İÇİNDEKİLER

1. GENEL BİLGİLER.....	2	7. OLAĞAN BAKIM	15
2. GÜVENLİK KURALLARI.....	2	7.1 Genel Bilgiler.....	15
3. MAKİNEYİ ÖĞRENMEK.....	4	7.2 Yakıt doldurulması / yakıt deposunun boşaltılması	16
3.1 Makinenin açıklaması ve amaçlanan kullanım	4	7.3 Motor yağı seviye kontrolü, tamamlanması ve tahliyesi	16
3.2 Güvenlik işaretleri.....	5	7.4 ufak koruma tekerlekleri	17
3.3 Tanıtma etiketi.....	6	7.5 Temizlik.....	17
3.4 Başlıca bileşenler	6	7.6 Batarya.....	18
4. MONTAJ.....	6	7.7 Sabitleme somun ve vidaları	18
4.1 Montaj araçları	7	8. ÖZEL BAKIM	18
4.2 Direksiyon Montajı.....	7	8.1 Güvenlik tavsiyeleri	18
4.3 Koltuk montajı	7	8.2 Kesim düzenleri bileşiği / kesim düzenleri	19
4.4 Akü montajı ve bağlantısı.....	7	8.3 Ön / arka tekerlerin değiştirilmesi	19
4.5 Ön tampon montajı.....	7	8.4 Elektronik kart	20
4.6 Yanal tahliye deflektörü montajı (yalnızca yandan tahliyeli modeller için)	8	8.5 Sigortanın değiştirilmesi	20
4.7 Kesim düzenleri bileşiğinin yan takviyelerin montajı (yalnızca yandan tahliyeli modeller için, varsa)	8	8.6 Lambaların değiştirilmesi	20
4.8 Arka plakanın montajı ve tamamlanması (yalnızca arkadan toplamalı modeller için)	8	8.7 Arka aks	20
5. KONTROL KUMANDALARI.....	8	9. DEPOYA KALDIRMA	21
5.1 Anahtarlı komütatör	8	10. TAŞIMA VE NAKLIYE	21
5.2 Gaz kumandası	9	11. SERVİS VE ONARIMLAR	21
5.3 Park freni kolu.....	9	12. GARANTİ KAPSAMI.....	21
5.4 Kavrama/fren pedalı (mekanik transmisyon)	9	13. BAKIM TABLOSU	22
5.5 Vites değiştirme kumanda kolu (mekanik transmisyon)	9	14. ARIZA TESPİTİ	23
5.6 Fren pedalı (hidrostatik transmisyon)	9	15. AKSESUARLAR	25
5.7 Traksiyon pedalı (hidrostatik transmisyon)	10	15.1 "Mulching" (malçlama) seti.....	25
5.8 Hidrostatik transmisyon deblokaj kolu (hidrostatik transmisyon)	10	15.2 Koruma batarya şarjörü.....	25
5.9 Kesim düzenlerini devreye alma ve devreden çıkarma kumandası	10	15.3 Çekme kiti	25
5.10 Geri viteste kesim onay tuşu	10	15.4 Kaplama kılıfı.....	25
5.11 Kesim yüksekliği ayar levyesi	10	15.5 Arka tahliye koruması kiti	25
5.12 İkaz lambası ve sesli sinyal donanımı (yalnızca arkadan toplamalı modeller için)	10	15.6 Kar zincirleri 18"	25
5.13 Toplama sepeti ters çevirme kolu (varsa, yalnızca arkadan toplamalı modeller için)	11	15.7 Çamur / kar tekerleri 18"	25
6. MAKİNENİN KULLANIMI.....	11	15.8 Römork	25
6.1 Hazırlık işlemleri	11	15.9 Serpme tertibatı.....	25
6.2 Güvenlik kontrolleri.....	11	15.10 Çim silindiri	25
6.3 Eğimli arazilerde kullanım.....	12	15.11 Bıçaklı kar küreme makinesi	25
6.4 Başlatma	13	15.12 Yaprak ve çim toplayıcı.....	25
6.5 İşte kullanma	13		
6.6 Stop	15		
6.7 Kullandıktan sonra.....	15		

1. GENEL BİLGİLER

1.1 KILAVUZUN OKUNMASI

Kılavuz metninde, son derece önemli bilgiler içeren bazı paragraflar, güvenliğin veya çalışma amaçlarıyla, aşağıdaki kritere göre farklı şekilde belirtilmişlerdir:

NOT veya **ÖNEMLİ** Makineye zarar vermemek veya hasar yaratmamak amacıyla daha önceden belirtilenleri, açıklamalar veya diğer bilgiler ile tamamlar.

⚠ simgesi bir tehlikeyi vurgular. Uyarılara uygun hareket edilmemesi, personelde veya üçüncü şahıslarda yaralanmalara ve/veya zararlara yol açabilir.

.....
Gri noktalı kenarlıkla vurgulanan paragraflar, bu kılavuzda belirtilen tüm modellerde mevcut olmayan isteğe bağlı özellikleri gösterirler. İlgili özelliğin kendi modelinizde bulunup bulunmadığını kontrol edin.
.....

Tüm "ön", "arka", "sağ" ve "sol" bilgilerinde operatörün çalışma pozisyonu referans alınmıştır.

1.2 BAŞVURULAR

1.2.1 Şekiller

Bu kullanma kılavuzunda bulunan şekiller 1, 2, 3, vb. gibi numaralandırılmıştır. Şekillerde belirtilen bileşenler ise A, B, C, vb. harfleriyle işaretlenmiştir. Şekil 2'de C bileşenine yapılan başvuru şu ifadeyle gösterilir: "bkz. res. 2.C" veya basit şekilde "(Res. 2.C)". Resimler gösterge niteliğindedir. Gerçek parçalar betimlenenlerden farklı olabilir.

1.2.2 Başlıklar

Bu kılavuz bölümlere ve paragraflara ayrılmıştır. "2.1 Eğitim" paragrafının başlığı, "2. Güvenlik kuralları" bölümünün alt başlığıdır. Başlıklara veya paragraflara yapılan başvurular Böl. veya Par. kısaltması ile ilgili rakam kullanılarak verilmiştir. Örnek: "böl. 2" veya "par. 2.1"

2. GÜVENLİK KURALLARI

2.1 EĞİTİM

⚠ **Kumandaları ve makinenin uygun kullanımını iyi öğrenin. Motoru hızlı bir şekilde durdurmayı öğrenin. Uyarılara ve talimatlara uyulmaması yangınlara ve/veya ciddi yaralanmalara neden olabilir.**

- Çocukların veya kullanım talimatlarını yeterli derecede bilmeyen kişilerin makineyi kullanmasına asla izin vermeyin. Yerel kanunlar kullanıcı için minimum bir yaş sınırı tespit edebilir.
- Kullanıcı yorgun olduğunda, kendini kötü hissettiğinde veya ilaç, uyuşturucu, alkol veya refleks ve dikkat yeteneklerine zararlı maddeler aldığı anda asla makineyi kullanmayın.
- Çocukları veya diğer yolcuları taşımayın.
- Başka kişilere veya onların mallarına gelebilecek kazalardan ve beklenmedik olaylardan operatörün veya kullanıcının sorumlu olduğunu unutmayın. Üzerinde çalışılacak arazide, özellikle eğimlerde, engebeli, kaygan veya dengesiz arazide bulunan potansiyel riskleri değerlendirme ile gerek kendisinin, gerekse başkalarının güvenliğini sorumluluğu kullanıcıya aittir.
- Makinenin başkalarına devredilmek veya ödünç verilmek istenmesi halinde kullanıcının, işbu kılavuzda bulunan kullanım talimatlarını okumuş olduğundan emin olun.

2.2 HAZIRLIK İŞLEMLERİ

Kişisel koruyucu donanımlar (KKD)

- Uygun giysiler, kaymaz tabanlı dayanıklı iş ayakkabıları ve uzun pantolon giyin. Çıplak ayakla veya açık sandaletlerle makineyi çalıştırmayın. İşitme duyusunu koruyucu kulaklık takın.
- Makineye veya çalışma ortamında mevcut nesnelere ve materyallere takılabilecek eşarplar, gömlekler, kolyeler bilezikler, sarkan kısımları ve bağcıkları olan ya da kravat içeren giysiler ve her halükarda sallantılı veya bol aksesuarlar kullanmayın.
- Uzun saçları uygun şekilde toplayın.

Çalışma alanı / Makine

- Bütün çalışma sahasını iyice kontrol edin ve makine tarafından fırlatılabilecek veya kesim düzenine/döner aksama hasar verebilecek her türlü nesneyi uzaklaştırın (taşlar, dallar, demir teller, kemikler, vb.).

İçten yanmalı motorlar: yakıt

⚠ TEHLİKE! Yakıt son derece yanıcıdır.

- Yakıtı bu amaçla kullanım açısından onaylanmış özel kaplar içinde, güvenli yerlerde, ısı kaynaklarından veya serbest alevlerden uzakta muhafaza edin.
- Benzin kapları ile depolama alanındaki yaprak ve çim artıklarını temizleyin.
- Kapları, çocukların ulaşabilecekleri yerlerde bırakmayın.
- Yakıt doldururken veya tamamlama yaparken ve yakıtla ilgili herhangi bir işlem yaptığınızda sigara içmeyin.
- Yakıtı bir huni yardımıyla, yalnızca açık alanda doldurun.
- Yakıt buharlarını solumaktan kaçının.
- Motor çalışırken veya sıcakken yakıt ilave etmeyin veya deponun kapağını çıkarmayın.
- İç basıncın kademeli olarak tahliye olması için deponun kapağını yavaşça açın.
- İçeriğini kontrol etmek için deponun ağzına açık alev yaklaştırmayın.
- Yakıt dışarı taşıdığı anda, motoru çalıştırmayın; makineyi yakıtın döküldüğü alandan uzaklaştırın ve yakıt tamamen buharlaşana ve buharlar dağılana kadar herhangi bir yangın ihtimalinin oluşmasını önleyin.
- Makineye veya toprağa dökülmüş her yakıt izini derhal temizleyin.
- Deponun ve yakıt kabının kapaklarını daima takın ve iyice sıkın.
- Makineyi yakıt ikmalinin gerçekleştirildiği yerde çalıştırmayın; motor yakıt ikmalinin yapıldığı yerden en az 3 metre mesafede çalıştırılmalıdır.
- Yakıtın giysilere bulaşmasını engelleyin ve bu durumda motoru çalıştırmadan önce giysileri değiştirin.

2.3 KULLANIM ESNASINDA

Çalışma Alanı

- Motoru tehlikeli karbon monoksit dumanlarının birikebileceği kapalı yerlerde çalıştırmayın. Çalıştırma işlemleri açık havada veya iyice havalandırılan bir yerde yapılmalıdır. Tahliye edilen gazların toksik olduklarını hiç unutmayın.
- Makine çalıştırılırken susturucuyu ve bu doğrultuda egzoz gazlarını, tutuşabilir materyallere doğru yönlendirmeyin.
- Makineyi, patlama riski bulunan ortamlarda, tutuşabilir sıvılar, gaz veya toz mevcut ise kullanmayın. Elektrik kontakları veya mekanik sürtünmeler toz veya buharları tutuşturacak kıvılcıkların çıkmasına yol açabilirler.
- Sadece gün ışığında veya yeterli yapay ışıkta ve iyi görünürlük koşullarında çalışın.

- Kişileri, çocukları ve hayvanları çalışma alanından uzaklaştırın. Çocukların başka bir yetişkinin gözetimi altında tutulması gerekmektedir.
- Islak çimde, yağmur altında ve fırtına riski olduğunda, özellikle de yıldırım düşmesi olasılığı varken çalışmayın.
- Zemindeki düzensizliklere (tümsekler, kanallar), eğimlere, gizli tehlikelere ve görüşü sınırlandırabilecek muhtemel engellerin varlığına özellikle dikkat edin.
- Sarp kayalık, çukur veya nehir kenarlarının yakınlarında çok dikkatli olun. Tekerleklerden biri yol kenarını geçerse veya yol kenarı çökerse makine ters dönebilir.
- Makinenin devrilmesini ve kontrolünün kaybolmasını önlemek için özellikle özen gerektiren eğimli arazilerde dikkat edin. Kontrol kaybının başlıca nedenleri aşağıda belirtilmiştir:
 - Tekerleklerde yol tutuşunun kaybolması
 - Aşırı hız
 - Uygunsuz frenleme
 - Makinenin kullanıma uygun olmaması
 - Arazi şartlarından kaynaklanabilecek etkilerin bilinmemesi
 - Çekiş aracı olarak kullanmak gibi hatalı kullanım.

Davranış şekilleri

- Sürüş ve çalışma sırasında dikkatinizin dağılmasına izin vermeyin ve gereken konsantrasyonu koruyun.
- Geri viteste veya geriye doğru giderken dikkatli olun. Engeller bulunmadığından emin olmak için, geriye gitmeden önce ve geriye doğru giderken arkanıza bakın.
- Yedekte yük çekerken veya ağır aletleri kullanırken dikkat edin:
 - Çekme çubukları için sadece onaylanmış bağlama noktaları kullanın;
 - Ani şekilde direksiyon kırmayın. Geriye giderken dikkat edin;
 - Kullanım kılavuzunda önerildiğinde, tekerlekler üzerinde karışık ağırlıklar veya ağırlıklar kullanın.
- Özellikle eğimli yokuşlarda, toplama sepetleri ve makinenin dengesini bozabilecek aksesuarlar kullanılıyorsa dikkat edin.
- Gerekle makinenin ateşlenmesi gerekse kullanımı esnasında, daima ellerinizi ve ayaklarınızı kesim düzeninden uzak tutun.
- Dikkat: kesim aleti kapatıldıktan sonra motor durduktan sonra da birkaç saniye dönmeye devam eder.
- Dönen bir kesim düzeni diğerlerinin de dönmelerini sağlayabileceğinden, tek bir kesim düzeninden fazla kesim düzeni olan bileşikleri kullanın.
- Daima tahliye ağzından uzak durun.

- Motorun kullanım sırasında ısınabilecek aksamına dokunmayın. Yanma tehlikesi.
- Yangın riskini önlemek için makineyi motor çalışır durumdakinden uzun çimlerin içinde durur halde bırakmayın.

⚠ Çalışma esnasında kırılma veya kaza durumunda, derhal motoru durdurun ve başka hasarlara sebep olmamak için makineyi uzaklaştırın; kişilerde veya üçüncü şahıslarda yaralanmalara neden olan kazalar durumunda, derhal içinde bulunulan duruma en uygun ilk yardım prosedürlerini uygulayın ve gerekli tedaviler için bir Sağlık Ocağına başvurun. Gözden kaçmaları durumunda kişilerde veya hayvanlarda hasar veya yaralanmalara yol açabilecek olası kalıntıları dikkatlice gidirin.

Kullanım sınırları

- Makineyi korumaları hasar görmüş, eksik veya doğru yerleştirilmemiş haldeyken (toplama sepeti, yanal tahliye koruması, arka tahliye koruması) kesinlikle kullanmayın.
- Aksesorular/aletler öngörülen noktalara kurulmamış iseler makineyi kullanmayın.
- Mevcut emniyet sistemlerini/mikro anahtarları devre dışı bırakmayın, etkisiz hale getirmeyin, çıkarmayın veya kurcalamayın.
- Makineyi aşırı zorlamayın ve ağır işler yapmak için ufak bir makine kullanmayın; uygun bir makinenin kullanımı riskleri azaltır ve iş kalitesini yükseltir.
- Makine, kamuya açık yollarda kullanım için onaylanmamıştır. Bunun kullanımı (Kara Yolları Yasası hükümlerince) sadece trafiğe kapalı özel alanlarda gerçekleşmelidir.

2.4 BAKIM, DEPOYA KALDIRMA

Düzenli bakım yapın; depoya kaldırma işleminin doğru uygulanması, makinenin emniyetinin ve performans seviyesinin korunmasını sağlar.

Bakım

- Asla makineyi aşınmış veya hasar görmüş parçalar ile kullanmayın. Arızalı veya bozuk parçalar değiştirilmeli ve asla onarılmamalıdır.
- Yangın tehlikesini azaltmak için, yağ ve/veya yakıt sızıntısı olmadığını düzenli olarak kontrol edin.
- Makinenin ayar işlemleri esnasında, parmakların hareketli kesim düzeni ve makinenin sabit kısımları arasında sıkışıp kalmasını önlemeye dikkat edin.

⚠ İşbu bilgilerde belirtilen gürültü ve titreşim seviyesi makinenin maksimum kullanım değerleridir. Dengesiz bir kesim aletinin kullanılması, aşırı hareket hızı, bakım eksikliği

ses ve titreşim seviyesini ciddi ölçüde etkilerler. Buna bağlı olarak, yüksek gürültüden ve titreşimlerin neden olduğu tahriklerden kaynaklanan olası zararları gidermeye yönelik önlemlerin alınması gerekir; makinenin bakımını ihmal etmeyin, gürültüye karşı kulaklıklar takın, çalışma esnasında molalar verin.

Depoya kaldırma

- Makineyi, deposunda yakıt bulunurken, yakıt buharlarının alev, kıvılcım veya güçlü bir ısı kaynağıyla temas edebileceği bir yere kaldırmayın.
- Yangın riskini azaltmak için, artıkların bulunduğu kapları kapalı bir mekan içinde bırakmayın.

2.5 ÇEVRE KORUMA

- Medeni bir ortak yaşam ve yaşadığımız çevreye saygı ilkeleri çerçevesinde, makinenin kullanımında çevre koruması önemli rol oynamalı ve öncelik taşımalıdır.
- Komşularınız için bir rahatsızlık kaynağı olmaktan kaçının. Makineyi sadece mantıklı saatler içerisinde kullanın (kişilere rahatsızlık verebileceğiniz sabahın erken veya akşamın geç saatlerinde değil).
 - Ambalajların, yağların, yakıtın, filtrelerin, aşınmış parçaların veya çevreye zarar verebilecek herhangi bir nesnenin bertaraf edilmesinde yerel kanun öngörülerini titizlikle uygulayın; bu atıklar çöpe atılmamalı, ayrılmalı ve materyallerin yeniden dönüştürülmesini gerçekleştirecek özel toplama merkezlerine teslim edilmelidir.
 - Ortaya çıkan malzemelerin imha edilmesinde yerel yönetmeliklere titizlikle uyun.
 - Hurdaya çıkarma durumunda, makineyi dışarıya terk etmeyin, yürürlükteki yerel yönetmelikler uyarınca bir toplama merkezine başvurun.

3. MAKİNEYİ ÖĞRENMEK

3.1 MAKİNEİNİN AÇIKLAMASI VE AMAÇLANAN KULLANIM

Bu makine, sürücünün üzerinde oturarak kullandığı bir çim biçme makinesidir.

Makine bir karter aracılığıyla korunan kesim düzenini işleten bir motor ve makine hareketini sağlayan bir transmisyon grubu ile donatılmıştır. Makine arkadan itiş sistemine sahiptir. Ön aks aşağıdakilerle donatılmış olabilir:

- 5 ileri ve bir geri vites oranına sahip mekanik transmisyon.

- Sonsuz değişken ileri ve geri vites oranlarına sahip hidrostatik transmisyon ("Hydro").

Operatör daima sürücü mahallinde oturarak makineyi işletebilir ve başlıca kumandaları çalıştırabilir.

Makine üzerinde bulunan güvenlik donanımları motorun ve kesim düzeninin birkaç saniye içerisinde durdurulmasını sağlar (Par. 6.2.2).

3.1.1 Öngörülen kullanım

Bu makine çim kesmek amacıyla tasarlanmış ve üretilmiştir.

Genel olarak bu makine aşağıdakileri yapabilir:

- MP 84 / MP 98 Serisi:
 1. çimi kesmek ve toplama sepetinde toplamak
 2. çimi kesmek ve arka taraftan toprağa boşaltmak
 3. çim kesmek, ufalamak ve toprak üzerine sermek ('malçlama' etkisi).
- SD 98 / 108 Serisi:
 4. çimi kesmek ve yandan tahliye etmek
 5. çim kesmek, ufalamak ve toprak üzerine sermek ('malçlama' etkisi).

İmalatçı tarafından orijinal ekipman olarak öngörülen veya ayrı ayrı satın alınabilir özel aksesuarların kullanımı, bu işin işbu kılavuzda veya her bir aksesuarın talimatlarında belirtilen muhtelif çalışma yöntemlerine göre gerçekleştirilmesine olanak tanır. Aynı şekilde, ek aksesuarlar takma olasılığı (İmalatçı tarafından öngörülmüş ise), her bir aksesuarın talimatlarında belirtilen kısıtlama ve koşullara göre, kullanımı başka işlevlere de yayabilir.

3.1.2 Uygunsuz kullanım

- Yukarıda belirtilenlerden farklı her türlü kullanım tehlikeli olabilir ve kişilere ve/veya eşyalara hasar verebilir. Aşağıda belirtilenler (örnek olarak, ancak sadece bunlarla sınırlı olmaksızın) uygunsuz kullanım olarak addedilir:
 - düşerek ağır yaralanabileceklerinden veya sürücünün emniyetini tehlikeye atabileceğinden makine veya römork üzerinde başka kişilerin, çocukların veya hayvanların taşınması;
 - çekiş için öngörülmüş özel aksesuar kullanılmaksızın yüklerin çekilmesi veya itilmesi;

- makinenin dengesiz, kaygan, buzlu, taşlı veya düzensiz araziler ve zemin yoğunluğunun değerlendirilmesine izin vermeyen su birikintileri veya durgun sular üzerinde kullanılması;
- kesim düzeninin çimsiz kısımlarda harekete geçirilmesi;
- makinenin yaprak veya kalıntıları toplamak için kullanılması.

ÖNEMLİ Makinenin uygunsuz kullanımı garantinin geçersiz olmasına ve kullanıcının veya başkalarının zarar görmesinden ve yaralanmasından kaynaklanan yükümlülükleri kullanıcıya devrederek Üreticinin her türlü sorumluluktan muaf tutulmasına neden olur.

3.1.3 Kullanıcı tipolojisi

Bu makine amatör operatörler tarafından kullanılmaya yöneliktir. "Hobi amaçlı kullanıma" yöneliktir.

ÖNEMLİ Makine tek bir operatör tarafından kullanılmalıdır.

3.2 GÜVENLİK İŞARETLERİ

Makine üzerinde çeşitli simgeler (res. 2) mevcuttur. Bunların işlevleri, makinenin gereken dikkat ve özenle kullanılması için uyması gereken davranış biçimlerini operatöre hatırlatmaktadır. Simgelerin anlamları:



Dikkat: Makineyi kullanmadan önce talimatları okuyun.



Dikkat: Herhangi bir bakım veya onarım işleminden önce, anahtarı çıkarın ve talimatları okuyun.



Tehlike! Nesnelere fırlatılması: Arka tahliye korumasını veya toplama sepetini monte etmeden çalışmayın. (yalnızca arkadan toplanmalı modeller için)



Tehlike! Nesnelere fırlatılması: Yanal tahliye deflektörünü takmadan çalışmayın. (yalnızca yandan tahliyeli modeller için)



Tehlike! Nesnelere fırlatılması: Kişileri yaklaştırmayın



Tehlike! Makinenin devrilmesi: Bu makineyi 10°'den fazla eğimli yokuşlarda kullanmayın



Tehlike! Sakatlıklar: Motor hareket halindeyken çocukların makineden uzak olduklarından emin olun



Kesim tehlikesi. Hareketli kesim düzenleri. Kesim düzenlerinin yuvalarının içine ellerinizi veya ayaklarınızı sokmayın.



Dikkat! Sıcak yüzeylerden uzakta durun

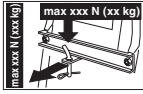

Çekme kitini kullanırken, etiket üzerinde belirtilen yük limitlerini aşmayın ve güvenlik kurallarına uyun.



Dikkat! Şanzımanı yıkamak için kesinlikle basınçlı ucu kullanmayın.

ÖNEMLİ Yırtılmış veya okunamaz hale gelmiş yapışkanlı etiketlerin değiştirilmesi gerekir. Yeni etiketleri yetkili teknik servisinizden isteyin.

3.3 TANITMA ETİKETİ

Tanıtma etiketinde aşağıdaki bilgiler yer alır (res. 1):

1. Ses gücü seviyesi
2. CE uygunluk işareti
3. İmalat yılı
4. Motor gücü ve çalışma hızı
5. Makine modeli
6. Makine tipi
7. Seri numarası
8. Kg Tank boşken makinenin ağırlığı
9. İmalatçının adı ve adresi
10. Transmisyon tipi
11. Ürün kodu

Makine belirleme verilerini, kapağın arkasında bulunan etiketdeki özel yerlere yazın.

ÖNEMLİ Yetkili departmanla her bağlantı kurduğunuzda ürün belirleme etiketinde belirtilen belirleme bilgilerini kullanın.

ÖNEMLİ Uygunluk beyannamesi örneği kılavuzun son sayfalarında bulunmaktadır.

3.4 BAŞLICA BİLEŞENLER

Bu makine, işlevleri belirtilen aşağıdaki bileşenlerden oluşur (res. 1):

- A. Kesim düzenleri bileşiği:** döner kesim düzenlerinin içinde bulunduğu karter ile kesim düzenlerinden oluşur.
- B. Kesim düzenleri:** çim kesimine adanmış unsurlardır; uçlardaki kanatlar, kesilmiş çimlerin atma kanalına doğru aktarılmasını sağlarlar.
- C. Yanal tahliye deflektörü:** bir emniyet korumasıdır ve kesim düzenleri tarafından toplanmış olası nesnelerin makineden uzağa fırlatılmasını engeller (yalnızca yandan tahliyeli modeller için).
- D. Fırlatma kanalı:** kesim düzeni bileşiği ve toplama sepeti arasındaki bağlantı unsurudur (yalnızca arkadan toplamalı modeller için).
- E. Toplama sepeti:** kesilmiş çimleri toplama işlevi ile birlikte, kesim düzenleri tarafından toplanmış olası nesnelerin makineden uzağa fırlatılmasını engelleyerek bir güvenlik unsurunu oluşturur (yalnızca arkadan toplamalı modeller için).
- F. Arka tahliye koruması (talep üzerine mevcut):** toplama sepetinin yerine monte edilirse, kesim düzenleri tarafından toplanmış olası nesnelerin makineden uzağa fırlatılmasını engeller (yalnızca arkadan toplamalı modeller için).
- G. Sürücü koltuğu:** operatörün çalışma yeridir ve güvenlik düzenlerinin müdahalede bulunmalarının sağlanması doğrultusunda operatörün mevcudiyetini algılayan bir sensör ile donatılmıştır.
- H. Batarya:** motorun çalıştırılması için enerji sağlar; özellikleri ve kullanım kuralları özel bir kılavuzda belirtilmiştir.
- I. Motor:** gerek kesim düzenleri, gerekse tekerlekler için çekiş hareketini sağlar; özellikleri ve kullanım kuralları özel bir kılavuzda belirtilmiştir.
- J. Ön tampon:** makinenin ön kısımlarına koruma sağlar.
- K. Direksiyon simidi:** ön tekerleklerin manevrasına kumanda eder.

4. MONTAJ

⚠ Uyulacak güvenlik kuralları Böl. 2'de açıklanmaktadır. Ciddi riskler veya tehlikelerle karşılaşmamak için bu talimatlara titizlikle uyun.

Depolama ve sevkiyat nedenlerinden makinenin bazı komponentleri, doğrudan fabrikada

ambalajlanmamıştır; bu komponentler, ambalaj çıkarıldıktan sonra aşağıdaki talimatları izleyerek monte edilmelidir.

⚠ Ambalajın açılması ve montajın tamamlanması düz ve sağlam bir yüzey üzerinde gerçekleştirilmelidir, makinenin ve ambalajların hareket ettirilmeleri için yeterli derecede yer bulunmalıdır ve daima uygun aletler kullanılmalıdır. Makineyi "MONTAJ" bölümünde verilen talimatları tamamlamadan kullanmayın.

4.1 MONTAJ ARAÇLARI

Ambalajın içinde, aşağıdaki tabloda verilen monte edilecek bileşenler bulunur:

	Açıklama
1	Direksiyon simidi
2	Kontrol panosu kapağı ve direksiyon simidi montaj bileşenleri
3	Sürücü koltuğu
4	Batarya
5	Ön tampon
6	Ufak koruma tekerlekleri
7	Kendi montaj vida takımına ve kendi talimatlarına sahip sepet (<i>yalnızca arkadan toplamalı modeller için</i>)
8	Arka plakanın alt kısmı, sepet destekleri ve ilgili tamamlama ve montaj aksesuarları (<i>yalnızca arkadan toplamalı modeller için</i>)
9	Yanal tahliye deflektörü (<i>yalnızca yandan tahliyeli modeller için</i>)
10	Kesim düzenleri bileşiğinin yan takviyeleri (<i>yalnızca yandan tahliyeli modeller için, varsa</i>).
11	Aşağıdakileri içeren paket: - kullanım kılavuzları ve belgeler - koltuk montaj vida takımı - yanal tahliye deflektörü montaj donatısı (<i>yalnızca yandan tahliyeli modeller için</i>) - akü kablolarının bağlantı vida takımı - 2 çalıştırma anahtarı - 1 adet 10 A'lik yedek sigorta

4.1.1 Ambalajdan çıkarma

1. Ambalajı özenle açın, komponentleri kaybetmemeye özen gösterin
2. Kutunun içine bulunan, bu kılavuzun da yer aldığı belgelere başvurun.
3. Monte edilmemiş tüm komponentleri kutudan çıkarın.
4. Aşağıdaki tedbirleri alarak makineyi ambalajından çıkarın:
 - makineyi taban paletinden indirme sırasında hasar görmesini önlemek

- 5.10) en yüksek konuma götürün;
 - Makineyi taban paletinden indirin.

Hidrostatik transmisyonlu modellerde transmisyon deblokaj kolunu debloke konuma getirin (par. 5.13).

4.2 DİREKSİYON MONTAJI

1. Makineyi düz zemine yerleştirin ve ön tekerlekleri hizalayın.
2. Pimin (res 3.C), göbeğin yuvası içine doğru takılmış olduğuna dikkat ederek göbeği (res. 3.A) şaftın (res. 3.B) üzerine takın.
3. Yedi kenedi, ilişkin yuvalarına iyice oturacak şekilde geçirecek, kontrol panosunun kapağını (res. 3.D) takın.
4. İspitler koltuğa dönük olacak şekilde direksiyonu (res. 3.E) göbek (res. 3.A) üzerine takın.
- 5a. **Yalnızca tip "I" direksiyon için** - Mesafe aparatını (res. 3.F) geçirin ve direksiyonu ürünle birlikte gelen vida takımını kullanarak belirtilen sırada sabitleyin (res. 3.G).
- 5b. **Yalnızca tip "II" direksiyon için** - Direksiyonu ürünle birlikte gelen vida takımını kullanarak belirtilen sırada sabitleyin (res. 3.F, 3.G).
6. Direksiyon kapağını (res. 3.H) yuvasına oturacağı şekilde yerleştirerek takın.

4.3 KOLTUK MONTAJI

Vidaları (res. 4.C) kullanarak, koltuğu (res. 4.A) plaka (res. 4.B) üzerine monte edin.

4.4 AKÜ MONTAJI VE BAĞLANTISI

Akü (res. 5.A), bir yay (res. 5.B) tarafından tutulu olarak koltuğun altına yerleştirilmiştir.

1. Tedarikteki vidaları belirtildiği gibi kullanarak, önce kırmızı kabloyu (res. 5.C) pozitif kutba (+), sonra siyah kabloyu (res. 5.D) negatif kutba (-) bağlayın.
2. Terminallere silikon gres sürün ve kırmızı kablunun (res. 5.E) koruma kepinin doğru yerleşmesine dikkat edin.

ÖNEMLİ Batarya kitapçığının içerdiği bilgileri izleyerek daima komple şarj gerçekleştirin.

ÖNEMLİ Elektronik kartın koruma müdahalesini engellemek için, komple şarjdan önce motoru çalıştırmaktan kesinlikle kaçının!

4.5 ÖN TAMPON MONTAJI

- 1a. **Yalnızca tip "I" tamponlar için** - Ön tamponu (res. 6.A) dört vidayı

(res. 6.C) kullanarak şasinin alt kısmına (res. 6.B) monte edin.

1b. **Yalnızca tip "II" tamponlar için**

1. (res. 6.A) ve (res. 6.B) desteklerini şekilde gösterilen montaj yönüne uygun hareket ederek şasinin alt kısmına (res. 6.C) monte edin: R= sağ; L= sol.
2. Vidaları (res. 6.D) iyice sıkıştırın.
3. Ön tamponu (res. 6.E), vidaları (res. 6.F) ve somunları (res. 6.G) kullanarak (res. 6.A) ve (res. 6.B) desteklerine sabitleyin.

4.6 YANAL TAHLİYE DEFLEKTÖRÜ MONTAJI (YALNIZDA YANDAN TAHLİYELİ MODELLER İÇİN)

1. Yanal tahliye deflektörünün (res. 7.A) içinden ucu (res. B.1) deliğe geçirerek ve gerek yay (res. 7.B) gerekse uç (res. 7.B.2) ilişkin yuvarına iyi yerleşecek şekilde yayı (res. 7.B) çevirerek monte edin.
2. Yanal tahliye deflektörünü (res. 7.A), kesim düzenleri bileşiğinin desteklerinin (res. 7.C) hizasına yerleştirin ve bir tornavida yardımı ile yayın (res. 7.B) ikinci ucu (res. 7.B.2) yan al tahliye deflektörünün dışına gelecek şekilde bunu çevirin.
3. Deliikli uç, en içteki destekten tamamen dışarı çıkana kadar pimi (res. 7.D), yayın (res. 7.B) helezonlarının içinden geçirerek, desteklerin (res. 7.C) ve yan al tahliye deflektörünün deliklerine geçirin.
4. Kopilyayı (res. 7.E) pimin (res. 7.D) deliğine (res. D.1) geçirin ve pimi, kopilya çıkamayacak ve pimin (res. 7.D) çıkmasını neden olamayacak şekilde kopilyanın iki ucunu (res. 7.E.1) katlamaya (bir pens yardımıyla) yetecek kadar çevirin.

⚠ Yayın, yan al tahliye deflektörünü alçak pozisyonda sabit tutarak doğru işlediğinden ve pimin kazara çıkma ihtimali olmayacak şekilde iyi geçirilmiş olduğundan emin olun.

ÖNEMLİ İsteğe bağlı yandan boşaltma özelliğine sahip modeller için: yandan boşaltma korumasının (Şek. 13.A), indirilmiş ve emniyet kolu ile kilitlemiş (Şek. 13.B) olduğundan emin olun.

ÖNEMLİ Deflektörü demonte etmeden ya da servise almadan önce, demontajı sağlamak için her zaman emniyet kolunu itin (Şek. 14.B) ve yandan boşaltma korumasını kaldırın (Şek. 14.A).

NOT Deflektörü sökmek için, montaj adımlarını ters sırayla gerçekleştirin.

4.7 KESİM DÜZENLERİ BİLEŞİĞİNİN YAN TAKVİYELERİN MONTAJI (YALNIZCA YANDAN TAHLİYELİ MODELLER İÇİN, VARSA)

Kendi vida takımını kullanarak yan takviyeleri kesim düzenleri bileşiği profilinin üzerine monte etmek suretiyle kesim düzenleri bileşiğinin montajını tamamlayın (res. 8)

4.8 ARKA PLAKANIN MONTAJI VE TAMAMLANMASI (YALNIZCA ARKADAN TOPLAMALI MODELLER İÇİN)

1. Alt iki kelepçeyi (res. 9.A) ve (res. 9.B) resimde belirtilen montaj yönüne uyarak monte edin, ve sonuna kadar sıkıştırarak vidalar (res. 9.C) ve somunlar (res. 9.D) ile sabitleyin.
2. Daha sonra kullanılacak olan iki vidayı (res. 9.H) çıkarın.
3. Arka plakanın alt kısmını (res. 9.E) monte edin ve tamamen sıkıştırmadan, vidalar (res. 9.F) ve somunlar (res. 9.G) ile alt kelepçelere sabitleyin.
4. Daha önce söktüğünüz iki merkez vidayı (res. 9.H) ve dört üst vidayı (res. 9.I) sonuna kadar vidalayarak, arka plakanın alt kısmının (res. 9.E) sabitleme işlemini tamamlayın.
5. İki alt somunu (res. 9.G) sonuna kadar sıkıştırın.
6. Dolu sepet gösterge levyesini (res. 9.J) yuvasına (res. 9.K) yerleştirin ve yerine oturana kadar aşağı doğru itin.
7. İki toplama sepeti desteğini (res. 9.L) ve (res. 9.M) resimde belirtilen montaj yönüne uyarak monte edin, ve sonuna kadar sıkıştırarak vidalar (res. 9.N) ve esnek rondelalar (res. 9.O) ile sabitleyin.

5. KONTROL KUMANDALARI

5.1 ANAHTARLI KOMÜTATÖR

Anahtar, makinenin ve farların (varsa) açılmasını veya kapatılmasını sağlar.

Dört konumu bulunur (res. 10.A):

1. **Durdurma konumu.**
Makine derhal kapanır.



- 2. Farları (varsa) yakma konumu.** Motor çalıştırıldıktan sonra anahtar bu konuma getirildiğinde farlar yanar. Farları söndürmek için anahtarı yeniden marş konumuna getirin.



- 3. Marş konumu.** Tüm sistemler etkinleştirilir..



- 4. Çalıştırma konumu.** Marş motorunu devreye sokar ve makine çalışmaya başlar. Çalıştırma konumunda anahtar bırakıldığında, bu, otomatik olarak marş konumuna döner.

5.2 GAZ KUMANDASI

Motor devrini ayarlar.

Motor tipine bağlı olarak gaz kumandası iki tipte olabilir:

- A. Ayrı jikle kumandalı tip "I"**
(Res. 10.E + Res. 10.E.1)

- B. Tip "II"** (Res. 10.E)

Belirtilen konular aşağıdakilere karşılık gelir:



- 1. Jikle Kumandası - Soğuk çalıştırma.** Motorun soğukken çalıştırılması için kullanılır. "CHOKE" konumu zengin karışım gönderilmesini sağlar ve yalnızca kesinlikle gerekli olduğu süre boyunca kullanılmalıdır.



- 1. Motor azami devri Çalışma sırasında veya çim keserken daima makineyi çalıştırmak için kullanılır.**



- 2. Motor aşgari devri.** Duraklama sırasında motor yeterince sıcak olduğunda kullanılır.

NOT Taşıma güzergahları esnasında «kaplumbağa» ile «tavşan» arasındaki konumu seçin.

5.3 PARK FRENİ KOLU

Park freni, makineyi park ettikten sonra makinenin hareket etmesini engeller.

Kavrama kolunun iki pozisyonu (res. 10.D) vardır, bu pozisyonlar aşağıdakilere karşılık gelir:



- 1. Fren devre dışı.** Park frenini devreden çıkarmak için, pedala basın (res. 10.I). Kol, fren devre dışı konuma gelir.



- 2. Fren devrede.** Park frenini devreye almak için, pedala sonuna basın (res. 10.I) ve kolu fren devrede konumuna getirin; ayağınızı pedaldan kaldırdığınızda, pedal aşağı konumda kilitli halde kalır.

5.4 KAVRAMA/FREN PEDALI (MEKANİK TRANSMİSYON)

Bu pedal iki işlev görür (res. 10.I):



- hareket yolunun ilk kısmında teker çekişini devreye sokarak veya devreden çıkararak kavramayı harekete geçirir.
- hareket yolunun ikinci kısmında arka tekerler üzerinde etkili freni harekete geçirir.

ÖNEMLİ Aşırı ısınmayı ve sonrasında hareket transmisyon kayışının hasar görmesini önlemek üzere kavrama aşamasında çok oyalanmamaya maksimum dikkati göstermek gerekir.

NOT Seyir sırasında ayağı pedal üzerinde tutmamak iyidir.

5.5 VİTES DEĞİŞTİRME KUMANDA KOLU (MEKANİK TRANSMİSYON)

Bu kolun yedi konumu vardır (res. 10.K):

1

- 1. Beş ileri vites**

⚠ Araç ileri vitesse durur haldeyken geçirilmelidir.

2

3

4

5

N

- 2. «N» boş konum**

R

- 3. «R» geri vites**

⚠ Araç geri vitesse durur haldeyken geçirilmelidir.

Bir vitesten diğerine geçmek için pedala (Res. 10.I) yarınsına kadar basıp, kolu etiket üzerinde belirtilen talimatlara göre kaydırın.

5.6 FREN PEDALI (HİDROSTATİK TRANSMİSYON)



Bu pedal arka tekerleklerdeki freni harekete geçirir (res. 10.I).

5.7 TRAKSİYON PEDALI (HİDROSTATİK TRANSMİSYON)

Bu pedal aracılığıyla tekerleklere tahrik sağlanır ve gerek ileri viteste gerekse geri viteste makinenin hızı ayarlanır (res. 10.J):



1. **İleri vites.** Makineyi ileri vitese geçirmek için ayağınızın ucuyla ön pedala basın. Pedala ne kadar fazla basarsanız, makinenin hızı ölçüde artar.



2. **Geri vites.** Topukla arka pedala basıldığında geri vitese devreye girer.

⚠ Araç geri vitese durur haldeyken geçirilmelidir.

3. **Boş konum.** Pedal bırakıldığında otomatik olarak vitesin boş konumuna döner.

NOT Gerek ileri viteste gerekse geri viteste park freni (res. 10.D) devredeyken traksiyon pedalına basarsanız, motor durur.

5.8 HİDROSTATİK TRANSMİSYON DEBLOKAJ KOLU (HİDROSTATİK TRANSMİSYON)

Bu kol bir plaka tarafından belirtilen iki pozisyona sahiptir (res. 10.L):



1. Transmisyon devrede: her türlü kullanım koşulunda, hareket halinde ve kesim yaparken.



2. Transmisyon debloke: **motor durur haldeyken** makinenin el yordamıyla taşınması için gereken kuvveti kayda değer oranda azaltır.

ÖNEMLİ Transmisyon grubunun zarar görmesini önlemek amacıyla, bu işlem yalnızca motor durur halde ve pedal (res. 10.J) "N" konumundayken uygulanmalıdır.

5.9 KESİM DÜZENLERİNİ DEVREYE ALMA VE DEVREDEN ÇIKARMA KUMANDASI

Mantar butonlu şalter elektromanyetik bir kavrama aracılığıyla kesim düzenlerinin devreye sokulmasına imkan tanır (res. 10.B):



1. Kesim düzenlerini devreye iken.
Mantar butonlu şalter basılı değil.



2. Kesim düzenlerini devreye değilken.

Mantar butonlu şalter basılı.
• Kesim düzenleri devreden çıkarıldığında, aynı anda bıçakların dönüşünü birkaç saniye içinde durduran bir fren uygulanır.

NOT Kesim düzenlerinin öngörülen emniyet koşullarına uymaksızın devreye sokulması durumunda, motor kapanır veya ateşlenemez (bkz. par. 6.2.2).

5.10 GERİ VİTESTE KESİM ONAY TUŞU



Tuş (res. 10.F) basılı tutulduğunda, motorun durmasına sebep olmadan, kesim düzenleri etkin olarak geri viteste kesim yapmak mümkündür.

5.11 KESİM YÜKSEKLİĞİ AYAR LEVYESİ

Bu levye ile, 7 farklı kesim yüksekliğine ayarlanabilen kesim düzenleri bileşimi kaldırma ve indirme işlemleri yapılır (res. 10.G).



Bu yedi konum ilişkin plakada "1"den "7"ye kadar sayılar ile belirtilmiştir, 3 ve 8 cm arasında kapsanılan aynı sayıda kesim yüksekliklerine karşılık gelir.



Bir pozisyondan bir diğerine geçmek için levyenin yanal şekilde kaydırılması ve stop çentiklerinden bir tanesi üzerinde yeniden pozisyonlandırılması gerekir.

5.12 İKAZ LAMBASI VE SESLİ SİNYAL DONANIMI (YALNIZCA ARKADAN TOPLAMALI MODELLER İÇİN)

- İkaz lambası (res. 10.C), anahtar (res. 10.A) "MARŞ" pozisyonunda olduğunda yanar ve çalışma süresince hep yanık konumda kalır.
- Yanıp söndüğünde, motor ateşlemesi için onay olmadığı anlamına gelir (bkz. par. 6.2.2).
- Akustik sinyal toplama sepetinin dolu olduğunu bildirir (bkz. par. 6.5.5).

5.13 TOPLAMA SEPETİ TERS ÇEVİRME KOLU (VARSA, YALNIZCA ARKADAN TOPLAMALI MODELLER İÇİN)

Yuvasından çıkartılabilir bu kol, operatörün göstermesi gereken gayreti azaltarak boşaltma için toplama sepetini ters çevirmeyi sağlar (res. 10.H).

6. MAKİNENİN KULLANIMI

⚠ *Uyulacak güvenlik kuralları Böl. 2'de açıklanmaktadır. Ciddi riskler veya tehlikelerle karşılaşmamak için bu talimatlara titizlikle uyun.*

6.1 HAZIRLIK İŞLEMLERİ

Çalışmaya başlamadan önce, çalışmanın verimli şekilde ve maksimum güvenlikte gerçekleşmesini garanti etmek için bir dizi kontrol ve işlem gerçekleştirmek gerekir.

6.1.1 Yağ ve benzin ikmali

ÖNEMLİ *Makine, motor yağı ve yakıt konulmadan temin edilir.*

Makineyi kullanmadan önce yakıt bulunup bulunmadığını ve yağ seviyesini kontrol edin (par. 7.2, par. 7.3). Yakıt doldurma entve yağ tamamlama şekilleri ve önlemleri için (par. 7.2, par. 7.3) kısımlarında ve motor kitapçığında verilen talimatları izleyin.

6.1.2 Koltuk ayarı

Koltuk pozisyonunu değiştirmek için, dört sabitleme vidasının (res. 11.A) gevşetilmesi ve koltuğun destek delikleri boyunca kaydırılması gerekir. Pozisyona ulaşıldığında, dört vidayı (res. 11.A) tamamen kilitleyin.

6.1.3 Lastiklerin basıncı

Lastiklerin doğru basıncı, kesim düzeni bileşiminin mükemmel bir hizalamasını ve bu doğrultuda çimin eşit şekilde biçilmesini elde etmek için temel şarttır.

1. Koruma kapaklarını sökün
2. Supapları manometreli bir basınçlı hava bağlantısına bağlayın (res. 12)
3. Basıncı "Teknik Veriler" tablosunda belirtilen değerlere göre ayarlayın.

6.1.4 Makinenin çalışmaya hazırlanması

NOT *Bu makine, çayırın farklı şekillerde biçilmesini gerçekleştirmeyi sağlar; çalışmaya başlamadan önce makinenin, biçmenin ne şekilde yapılması istendiğine göre hazırlanması tavsiye edilir.*

a. Çim kesimi ve yandan toprağa boşaltmak için hazırlık (yalnızca yandan tahliyelı modeller için):

- Deflektör içerisindeki yayın (Şek. 13.A) ve indirilmiş konumda sıkıca tutarak, emniyet kolunun (Şek. 13.B, 14.B) doğru çalıştığından her zaman emin olun.

b. Çimin kesilmesi ve kesilen çimin toplama sepetinde toplanması için hazırlık (yalnızca arkadan toplamalı modeller için)

- Toplama sepetini (res. 15.A) desteklere (res. 15.B) tutturun ve arka plakaya göre ortalayın. Ortalama, sağ destek yan dayanak olarak kullanılarak sağlanır.
- Toplama sepeti ağız alt borusunun özel tutturma kancasına (res. 15.C) geçtiğinden emin olun.

c. Çim kesimi ve arkadan toprağa boşaltmak için hazırlık (yalnızca arkadan toplamalı modeller için):

- Toplama sepeti olmadan çalışılmak istenmesi durumunda, talep üzerine tedarik edilen, ilgili bilgilerde belirtildiği gibi arka plakaya sabitlenmesi gereken arka tahliye koruması kiti (res. 16; böl. 15.5) mevcuttur.

d. Çim kesimi ve ufalanması için hazırlık

- Çimi kesmek, ince ince ufalamak ve zemine yayılmış halde bırakmak isterseniz, ilgili talimatlarda belirtildiği gibi sabitlenmesi gereken bir "malçlama" kitini (böl. 15.1) talep üzerine edinebilirsiniz.

6.1.5 Ufak koruma tekerlerinin yerleştirilmesi

Ufak koruma tekerleklerinin işlevi, düzensiz araziler üzerindeki kesim düzenleri bileşiminin kenarının sürtünmesinden kaynaklanan çim halısını yolma riskini azaltmaktır. Ufak tekerleri gösterildiği gibi yerleştirin (par. 7.4).

6.2 GÜVENLİK KONTROLLERİ

Aşağıdaki güvenlik kontrollerini yapın ve elde ettiğiniz sonuçları tablolarda belirtilenlere uygun olduğundan emin olun.

! Kullanmadan önce güvenlik kontrollerini daima yapın.

6.2.1 Genel güvenlik kontrolü

Aksam	Sonuç
Batarya	Kabında, kapağında veya terminalerinde hiçbir hasar yoktur
Arka tahliye koruması, toplama sepeti	Sağlam. Hasar yok. Doğru monte edilmiş.
Yan boşaltma koruması, hava çekme ızgarası	Sağlam. Hasar yok. Doğru monte edilmiş.
Yakıt tesisatı ve bağlantıları.	Kaçak yok.
Elektrik kabloları.	Bütün izolasyon sağlam. Mekanik hasar yok.
Yağ devresi	Kaçak yok. Hasar yok.
Makineyi ileri ve geri yönde hareket ettirip, boş konuma alın/ traksiyon pedalını bırakın (par. 5.5; par. 5.7)	Makine yavaşlayıp durur
Fren pedalına basın (par. 5.4; par. 5.6)	Makine durur
Test sürüşü	Anormal titreşim yok Anormal ses yok
Güvenlik düzenleri	Par. 6.2.2'de belirtildiği gibi kullanılırlar.

6.2.2 Güvenlik düzenlerinin kontrolü

Güvenlik düzenleri iki kritere göre müdahale ederler:

- A.** tüm güvenlik şartlarına uyulmamışsa, motorun çalışmasını önleme;
- B.** sadece tek bir güvenlik şartı eksik olsa bile motoru stop ettirme.

İşlem	Sonuç
1. transmisyon "boşta"; 2. kesim düzenlerini devrede değilken; 3. operatör oturur konumda iken.	Motor çalışıyor
operatör koltuğu terk ettiğinde	Motor duruyor
kesim düzenleri devrede iken toplama sepeti kaldırıldığında veya arka tahliye koruması çıkarıldığında (<i>yalnızca arkadan toplama modeller için</i>)	Motor duruyor
kesim düzenlerini devreden çıkarmadan el freni devreye giriyorsa	Motor duruyor

İşlem	Sonuç
park freni devredeyken hız değiştirme vitesi veya traksiyon kolunun işletilmesi	Motor duruyor
onay düğmesi basılı tutulmadan, kesim düzenleri devrede iken geri vitesin işletilmesi (par. 5.9)	Motor duruyor

! Elde ettiğiniz sonuçların biri bile tablolardan farklıysa, makineyi kullanmayın! Gereken kontrollerin yapılması ve onarım için bir servis merkezine başvurun.

ÖNEMLİ Güvenlik şartlarına uyulmamış olduğunda, güvenlik düzenlerinin motorun çalıştırılmasını önlediğini daima dikkate alın. Bu durumlarda, motoru yeniden ateşlemeden önce, ateşleme onayı sıfırlayacak şekilde anahtar (res. 10.A) stop konumuna getirmek gerekir.

6.3 EĞİMLİ ARAZİLERDE KULLANIM

Hareket yönünü göz önünde bulundurarak, "Teknik Veriler" Tablosunda ve "res. 19"de verilen sınırlara uygun hareket edin.

"Güvenli" bir yokuş bulunmadığını unutmayın. Eğimli arazilerde hareket etmek özel bir dikkat gerektirir. Makinenin ters çevrilmesini veya kontrol kaybını önlemek için:

- Eğimli arazide asla çapraz yönde kesmeyin. Yön değiştirmelerde yanal kaymaya, devrilmeye veya makinenin kontrolünü kaybetmeye neden olabilecek öndeki tekerleklerin engellerle (taşlar, dallar, kökler, vb.) karşılaşmamasına çok dikkat ederek, eğimli çayırlar, yokuş yukarı/ yokuş aşağı yönünde kat edilmelidir, asla çapraz yönde gidilmemelidir.
- Yokuş yukarı veya yokuş aşağı giderken ani stop ettirmeyin veya harekete geçirmeyin;
- Makinenin şahlanmasını önlemek için traksiyonu hafifçe ve özellikle dikkat ederek devreye sokun.
- Hızı düşürün:
 - yön değiştirmeden veya sert dönüş yapmadan önce
 - bir eğime yaklaşırken, özellikle yokuş aşağı durumda
- Yokuş aşağı gidişte hızı azaltmak için asla geri vitesine geçirmeyin; bu, özellikle kaygan arazilerde aracın kontrolünü kaybetmeye neden olabilir.
- Makineyi stop konumunda ve başında kimse olmadan bırakmadan önce daima park frenini devreye sokun.

- **Mekanik transmisyonlu modeller için:** Vites kolu boştayken veya kavrama devre dışıyken asla yokuş aşağı gitmeyin! Makineyi stop konumunda ve başında kimse olmadan bırakmadan önce hep düşük bir vites alın.

- **Hidrostatik transmisyonlu modeller için:** Transmisyon etkin olmadığına, hidrostatik transmisyonun frenleyici etkisinden yararlanmak için traksiyon pedalını işletmeden yokuş aşağı gidin.

6.4 BAŞLATMA

1. Yakıt musluğunu açın (res. 20.A) (varsa).
2. Sürücü mahalline oturun.
3. Transmisyonu boşa («N») alın (par. 5.5; par. 5.7).
4. Kesim düzenlerini devreden çıkarın (par. 5.8).
5. Park frenini etkin kılın (par. 5.3).
6. Gaz kumandasını en yüksek devir olan "tavşan" konumuna getirin (par. 5.2).
7. **Soğuk çalıştırma durumunda:** jikle kumandasını devreye sokun (par. 5.2 / par. 5.2.1)
8. Anahtarlı komütatörü devreye sokun, elektrik devresini etkin kılmak için marş pozisyonuna getirin ve sonra motoru çalıştırmak için çalıştırma pozisyonuna getirin.
9. Çalıştırma gerçekleştiğinde anahtarı bırakın.
10. **Soğukta çalıştırma yaparken,** motor normal devre gelir gelmez:
 - 10a. Gaz kumandasını en yüksek devir olan "tavşan" konumuna getirerek, jikle kumandasını (par. 5.2, tip "II") devreden çıkarın.
 - 10b. Jikle kumandasını devreden çıkarın (par. 5.2, tip "I").

NOT Motor sıcakken jikle kumandasının kullanılması, bujinin kirlenmesine ve motorun düzensiz çalışmasına neden olabilir.

11. Motor çalıştırdıktan sonra, gaz kolunu en düşük devir olan «kaplumbağa» konumuna getirin.

NOT Marş zor basıyorsa, akünün boşalmasını önlemek ve motoru boğmamak için marş motoru üzerinde fazla ısrar etmeyin. Anahtarı stop pozisyonuna getirin, birkaç saniye bekleyin ve işlemi tekrar edin. Arıza devam ettiğinde, işbu kılavuzun "14." bölümüne ve motor kullanım kılavuzuna danışın.

6.5 İŞTE KULLANMA

6.5.1 İleri vites ve yer değiştirme

Yer değiştirmeler esnasında:

- Kesim düzenlerini devreden çıkarın (par. 5.8);
- kesim düzenleri bileşimini maksimum yükseklik pozisyonuna getirin (pozisyon «7»);
- gaz kumandasını en düşük devir olan «kaplumbağa» ile en yüksek devir olan «tavşan» arasında bir konuma getirin.

• Mekanik transmisyonlu modeller için:

1. Pedalı sonuna kadar basın (par. 5.4) ve vites kolunu 1. vites konumuna getirin (par. 5.5).
2. Pedalı basılı tutarken (res.10.I), park frenini devre dışı bırakın (par.5.3).
3. Pedalı kademeli olarak bırakın; böylece «fren» konumundan «kavrama» konumuna geçerken arka tekerlere tahrik uygular (par. 5.4).

⚠ Çok ani bir kavramanın şahlanmaya ve araç kontrolünü kaybetmeye neden olmasını önlemek için brakma kademeli olmalıdır.

4. Gaz koluna ve vites değiştirme koluna müdahale ederek istenen hıza kademeli olarak erişin; bir vitesten diğerine geçmek için, pedala hareket yolunun ortasına kadar basarak kavramayı işletmek gerekir (par. 5.4; par. 5.5).

ÖNEMLİ Araç ileri vites durur haldeyken geçirilmelidir.

• Hidrostatik transmisyonlu modeller için:

1. Fren pedalını bırakarak park frenini devreden çıkarın (par. 5.6).
2. Traksiyon pedalına (par. 5.7) "ileri hareket" yönünde basın ve pedala kademeli olarak basarak ve gaz kolunu kullanarak istediğiniz hıza ulaşın.

⚠ Ani devreye girmesinin özellikle eğimli yerlerde aracın şahlanmasına ve kontrolünün kaybedilmesine neden olmasını önlemek için traksiyonun devreye sokulması açıklanan şekilde (par. 5.7) gerçekleştirilmelidir.

6.5.2 Frenleme

İlk önce motor devrini düşürerek yavaşlayın, ardından hızı daha da düşürmek için durana kadar fren pedalına basın (par. 5.4; par. 5.6).

Hidrostatik transmisyonlu modeller için:

Makinenin hissedilebilir şekilde yavaşlaması, traksiyon pedalı bırakıldığı andan itibaren elde edilir (par. 5.7)

6.5.3 Geri vites

ÖNEMLİ Araç geri vitese durur haldeyken geçirilmelidir.

Mekanik transmisyonlu modeller için:

1. Makine durana kadar pedala basın (par. 5.4);
2. Vites kolunu geri vites olan "R" konumuna getirin (par. 5.5).
3. Kavramayı etkin kılmak ve geri vitese başlamak için pedalı kademeli olarak bırakın.

Hidrostatik transmisyonlu modeller için:

1. Makine durana kadar pedala basın (par. 5.6);
2. traksiyon pedalına geri hareket yönünde basarak geriye doğru hareketi başlayın (par. 5.7).

6.5.4 Çim kesimi

Makineyle çalışmak için aşağıda açıklanan şekilde hareket edin:

1. gaz kolunu en yüksek devir ("tavşan") konumuna getirin; makine kullanılırken daima bu konum kullanılmalıdır;
2. kesim düzenleri bileşimini maksimum yükseklik pozisyonuna getirin;
3. kesim düzenlerini (par. 5.8), sadece çim zemin üzerinde etkin kılın; bunları, çakıllı araziler üzerinde veya fazla uzun olmayan çimde etkin kılmaktan kaçının;
4. çayır şartlarına (çimin yüksekliği, yoğunluğu ve nem durumu) göre ilerleme hızını ve kesim yüksekliğini ayarlayın (par. 5.10);
5. daha önce belirtildiği gibi çok kademeli şekilde ve özel dikkat ile çimli bölgede ilerlemeye başlayın;

ÖNEMLİ Kesim düzenleri devrede iken geri viteste çalışabilmek amacıyla, motorun durmasına neden olmamak için, geri viteste kesim onay tuşunu basılı tutmak gerekir (par. 5.9).

Motor devrinin arttığını her fark ettiğinizde, ilerleme hızı kesilen çim miktarına göre çok yüksekse, asla iyi çim kesme elde edilemeyeceğine dikkat ederek, hızı azaltmanız gerekir.

Kesim düzenlerini devreden çıkarn ve kesim düzenleri bileşimini maksimum yükseklik pozisyonuna getirin:

- Çalışma bölgeleri arasında yer değiştirmeler esnasında
- Çim bulunmayan zeminlerden geçerken
- Bir engelin aşılması gerektiğinde.

6.5.5 Çayırı güzel tutmak için tavsiyeler

1. Yeşil ve yumuşak, iyi görünüşlü bir çayır muhafaza etmek için çayırın düzenli olarak kesilmesi gerekir. Çayır farklı tipteki otlardan oluşabilir. Sık kesim yapıldığında, çok kök salan ve sık bir çim örtüsü oluşturan otlar daha fazla yetişir; bunun aksine, daha az sık kesim yapıldığında, özellikle uzun ve yabancı otlar (yoncalar, papatyalar, vb.) gelişir.
2. Çayır iyice kuruyken çim kesmek daima tercih edilir.
3. Kesim net olacak ve kesimde uçları sarartan saçaklar bulunmayacak şekilde, kesim düzenleri sağlam ve iyice bilenmiş olmalıdır.
4. Motor, gerek net bir çim kesimini garanti etmek, gerekse kesilmiş çimin atma kanalı boyunca iyi itilmesini elde etmek için maksimum devirde kullanılmalıdır.
5. Bir kesim ve diğeri arasında çimin fazla uzamasından kaçınılarak, biçme sıklığı çim uzamasına oranlanmalıdır.
6. En sıcak ve kuru zamanlarda, toprağın kurumasını azaltmak için çimi daha uzun tutmak faydalıdır.
7. İyi bakımlı çayır çiminin optimal uzunluğu, yaklaşık 4-5 cm'dir ve tek bir kesim ile toplam uzunluğun üçte birinden fazlasını kesmemek gerekir. Çim çok uzansa kesimi bir gün arayla iki geçişte gerçekleştirmek daha faydalıdır; birinci geçiş, kesim düzenleri maksimum yükseklikteyken ve muhtemelen azaltılmış iz ile, ikinci geçiş, istenen yükseklikte gerçekleştirilir (res. 21).
8. Kesimler sırayla değiştirerek her iki yönde gerçekleştirildiğinde çayırın görünüşü daha iyi olacaktır (res. 22).
9. Dışarı atma kanalı çimle tıkanma eğilimi gösteriyorsa, ilerleme hızı çayırın duruma göre aşırı olabileceğinden bunu azaltmak faydalıdır; problemin devam etme sebebi, kötü bilenmiş kesim düzenleri ve kanatların deforme olmuş profili olabilir.
10. Çalılar hizasındaki kesimlere ve paralelliğe, kesim düzenleri bileşimi kenarına ve kesim düzenlerine zarar verebilecek

alçak kaldırım kenarları yakınındaki kesimlerde özel dikkat gösterin.

6.5.6 Toplama sepetinin boşaltılması (yalnızca arkadan toplamalı modeller için)

NOT toplama sepetinin boşaltılması, sadece kesim düzenleri devre dışı olduğunda gerçekleştirilebilir; aksi taktirde, motor durur.

- Atma kanalının tıkanmasını önlemek için toplama sepetinin aşırı dolmasına izin vermeyin.
- Sesli sinyal toplama sepetinin dolduğunu bildirir:
 1. kesim düzenlerini devreden çıkarın (par. 5.8), sesli sinyal kesilir;
 2. gaz kumandasını en düşük devir olan "kaplumbağa" konumuna getirin;
 3. ilerlemeyi durdurun ve vitesi boşa alın (par. 5.5; par. 5.7);
 4. park frenini etkin kılın;
 5. motoru durdurun;
 6. kolu (res. 23.A - varsa) çekin veya arka sapı (res. 23.A1) kavrayın ve toplama sepetini boşaltmak için ters çevirin;
 7. tutturma kancasına (res. 23.B) takılı kalacak şekilde toplama sepetini tekrar kapatın.

6.5.7 Atma kanalının temizliği (yalnızca arkadan toplamalı modeller için)

- Çok yüksek bir ilerleme hızı ile birlikte çok uzun veya ıslak bir çim kesimi, atma kanalının tıkanmasına neden olabilir. Sıkışma yaşanması halinde Böl. 7.4.2'de açıklananların uygulanması gerekir.

6.5.8 Kesim işi sonunda

Biçme işi tamamlandığında:

1. kesim düzenlerini devreden çıkarın;
2. motor devrini düşürün
3. kesim düzenleri bileşimini maksimum yükseklik konumuna getirerek geri dönün.

6.6 STOP

Makineyi durdurmak için:

1. gaz kolunu en düşük devir olan «kaplumbağa» konumuna getirin

⚠ *Olası alev sıçramalarını önlemek için motoru kapatmadan 20 saniye önce gaz kolunu en düşük devir olan «kaplumbağa» konumuna getirin.*

2. anahtarı stop konumuna getirerek motoru durdurun;
3. motor durduktan sonra yakıt musluğunu kapatın (res. 24.A) (varsa);
4. anahtarı çıkarın

ÖNEMLİ *Akü şarjını muhafaza etmek için, motor hareket halinde değilken, anahtarı "marş" veya "farları yakma" pozisyonunda bırakmayın.*

⚠ *Motor kapatıldıktan hemen sonra çok sıcak olabilir. Susturucu veya civarındaki aksama dokunmayın. Yanma tehlikesi mevcuttur.*

6.7 KULLANDIKTAN SONRA

1. Makineyi herhangi bir ortama yerleştirmeden önce, motoru soğumaya bırakın.
2. Temizlik yapın (Par. 7.4).
3. Aşağıdaki durumlarda kesim düzeni bileşimini devreden çıkarın, boşa alın ve el frenini çekin, motoru durdurun ve kontak anahtarı çıkarın (hareketli tüm kısımların tamamen durdurulmuş olduğundan emin olun):
 - makinenin denetimsiz bırakıldığı veya sürücü mahallinin terk edildiği veya makinenin park edildiği her defasında:

7. OLAĞAN BAKIM

7.1 GENEL BİLGİLER

⚠ *Uyulacak güvenlik kuralları Böl. 2'de açıklanmaktadır. Ciddi riskler veya tehlikelerle karşılaşmamak için bu talimatlara titizlikle uyun.*

⚠ *Makine üzerinde herhangi bir kontrol, temizlik veya bakım/ayarlama işlemi yapmadan önce:*

- kesim düzenini çıkarın;
- vitesi boşa alın;
- park frenini etkin kılın;
- motoru durdurun;
- anahtarı çıkarın (anahtarları asla takılı veya çocukların ya da uygun olmayan kişilerin ulaşabilecekleri yerlerde bırakmayın);
- hareketli tüm kısımların tamamen durduklarından emin olun;
- ilgili talimatları okuyun;
- Uygun giysiler giyin, iş eldiveni ve koruyucu gözlük takın.

- Yapılacak işlemlerin sıklıkları ile türleri, "Bakım Tablosunda" özetlenmiştir. Bu

tablo, makinenize verimli ve güvenli şekilde bakım yapmanıza yardımcı olma amacını taşır. Tabloda başlıca işlemler ile her birinin uygulanacağı zaman aralığı belirtilmiştir. İlgili işlemi ilk dolan süreye göre yapın.

- Orijinal olmayan ve/veya doğru monte edilmemiş yedek parça ve aksesuarların kullanılması makinenin çalışması ve güvenliği üzerinde olumsuz etkiler yapabilir. Bu ürünlerden kaynaklı hasarlar, kazalar ve yaralanmalarda imalatçı hiçbir sorumluluk üstlenmez.
- Orijinal yedek parçalar yetkili teknik servisler ve satıcılardan temin edilebilir.

7.2 YAKIT DOLDURULMASI / YAKIT DEPOSUNUN BOŞALTILMASI

NOT Kullanılacak yakıt tipi, motor kullanım kitapçığında belirtilmiştir.

ÖNEMLİ Makine kullanıcıya yakıt konulmadan gönderilir. Motor kullanım kılavuzunda belirtilmiş tüm bilgileri izleyin.

7.2.1 Doldurma

Yakıt doldurmak için:

1. Depo kapatma tapasını çevirerek açıp, çıkarın (res. 25).
2. Huniyi yerleştirin (res. 25).
3. Depoyu tamamen doldurmamaya özen göstererek yakıt doldurma işlemi yapın.
4. Huniyi çıkarın.
5. Yakıt doldurma işlemi sona erdiğinde, yakıt tapasını iyice sıkın ve dışarı taşma varsa bunları temizleyin.

ÖNEMLİ Zarar vermemek amacıyla plastik kısımlar üzerine benzin dökmekten kaçının; kazara dışarı taşması halinde derhal suyla durulayın. Garanti, karoseri veya motorun plastik kısımları üzerinde benzinin neden olabileceği hasarları kapsamaz.

7.2.2 Deponun boşaltılması

NOT Yakıt bozulabilir ve depoda 30 günden uzun süre kalmamalıdır. Uzun süre depoya kaldırmadan önce (böl. 9), yakıt deposunu boşaltın.

⚠ Yakıt deposunu boşaltmadan önce motoru soğutmayay bırakın.

1. Makineyi açık alanda düz bir zemine yerleştirin.

2. Tahliye borusunun (res. 27.A) altına bir toplama kabı yerleştirin.
3. Benzin filtresinin (res. 27.B) girişinde bulunan boruyu (res. 27.A) ayırın.
4. Yakıt musluğunu açın (varsa).
5. Yakıtı uygun bir kaptı toplayın.
6. Kenedi (res. 27.C) doğru takmaya dikkat ederek boruyu (res. 27.A) bağlayın.
7. Yakıt musluğunu kapatın (varsa).

⚠ Yeniden çalışmaya başlarken, borularda, muslukta ve karbüratörde benzin sızıntısı olmadığını kontrol edin.

7.3 MOTOR YAĞI SEVİYE KONTROLÜ, TAMAMLANMASI VE TAHLİYESİ

NOT Kullanılacak yağ tipi, motor kullanım kitapçığında belirtilmiştir.

ÖNEMLİ Makine kullanıcıya motor yağı konulmadan gönderilir.

ÖNEMLİ Motor kullanım kılavuzunda belirtilmiş tüm bilgileri izleyin.

7.3.1 Kontrol / tamamlama

⚠ Her kullanım öncesinde yağ seviyesini kontrol edin.

- Motor yağı seviyesini kontrol edin: motor kılavuzunda belirtilen açık yöntemlere göre bu seviye, çubuğun MIN ve MAX çentikleri arasında olmalıdır. 26).

⚠ Çok fazla doldurmayın, bu durum motorun aşırı ısınmasına neden olabilir. "MAX" seviyesi aşılmışsa, doğru seviyeye getirin.

7.3.2 Tahliye

⚠ Motor durdurulduktan hemen sonra boşaltılırsa, motor yağı çok sıcak olabilir. Bu nedenle yağı boşaltmadan önce birkaç dakika motoru soğutun.

Motor yağını motor kullanım kılavuzunda belirtilen sıklıklarda değiştirin.

Aşağıda açıklanan şekilde hareket edin:

• "I" Tipi:

1. Makineyi düz bir zemine yerleştirin.
2. Uzatma borusunun (res. 28.A) altına bir toplama kabı yerleştirin.
3. Uzatma borusunu (res. 28.A) sıkıca tutun ve tahliye tapasını (res. 28.B) sökün.

4. Yağı kapta toplayın.
5. İçindeki contayı (res. 28.C) düzgün şekilde yerleştirmeye özen göstererek tahliye tapasını (res. 28.B) yerine takın.
6. Uzatma borusunu (res. 28.A) iyice tutarak sonuna kadar sıkın.
7. Yağ artıkları varsa, bunları temizleyin.

• **"II" Tipi:**

1. Doldurma tapasını sökün (res. 28.A).
2. Küçük boruyu (res. 28.B) enjektöre (res. 28.C) monte ederek, deliğin içine sonuna kadar sokun.
3. Enjektörü (res. 28.C) kullanarak motor yağının tamamını çekin; tamamen boşalması için bu işlemi birkaç kez tekrarlamanız gerektiğini unutmayın.

• **"III" Tipi:**

1. Makineyi düz bir yüzey üzerine yerleştirin.
2. Uzatma borusunun (şek. 28.A) altına uygun bir kap yerleştirin;
3. Kopilyayı bastırın (şek. 28.B);
4. Uzatma borusunu aşağıya doğru hareket ettirerek, uzatma borusunu destekten serbest bırakın;
5. Uzatma borusunu bükün ve yağı uygun bir kaba boşaltın.
6. Yağı tekrar doldurmadan önce, uzatma borusunu (şek. 28.A) tekrar desteğe (şek. 28.C) takın.
7. Tüm döküntüleri temizleyin.

ÖNEMLİ Yağı, bulunduğunuz yerdeki yasalara uygun şekilde bertaraf edilmeye gönderin.

7.4 UFAK KORUMA TEKERLEKLERİ

Ufak tekerleklerin farklı montaj pozisyonu, kesim düzenleri bileşiği kenarı ve arazi zemini arasında bir emniyet mesafesi "H" korumayı sağlar (res. 17.A; res. 18.A). Ufak koruma tekerleklerinin pozisyonunu, arazi düzensizliklerine göre ayarlayın.

 Bu işlem her zaman MOTOR DURDURULMUŞ VE KESİM DÜZENLERİ DEVRE DIŞI olarak her iki ufak tekerlek üzerinde, bunlar aynı yükseklikte konumlandırılarak gerçekleştirilmelidir.

a. yalnızca yandan tahliyelı modeller için

Konumu değiştirmek için:

1. vidayı söküp çıkarın (res.17.B)
2. Mesafe aparatını (res.17.C) istediğiniz mesafeye karşılık gelen deliğe yerleştirerek küçük tekeri (res.17.A) yeniden konumlandırın
3. vidayı (res.17.B) somunun (res.17.D) içinde sonuna kadar sıkın.

b. yalnızca arkadan toplamalı modeller için

Konumu değiştirmek için:

1. somunu (res.18.B) sökün ve pimi (res. 18.C) çıkarın.
2. küçük tekeri (res. 18.A) istediğiniz konuma getirin
3. Pimin (res.18.C) kafasının makinenin içine doğru bakmasına özen göstererek, pimi (res.18.C) yerine monte edin
4. somunu (res.18.B) sonuna kadar sıkın.

7.5 TEMİZLİK

Her kullanımdan sonra aşağıdaki talimatlara dikkat ederek temizlik yapın.

7.5.1 Makinenin temizliği

- Motoru, elektrik tesisinin komponentlerini ve bordo tablosunun altındaki elektronik kartı ıslatmamaya iyice dikkat ederek karoserinin plastik parçalarını su ve deterjana batırılmış bir sünger ile temizleyerek makinenin dışında temizlik yapın.
- Yangın tehlikesini azaltmak için motor, egzoz susturucusu, batarya bölmesini, çim, yaprak veya aşırı gres kalıntılarından arındırın.

ÖNEMLİ Karoseri ve motor yıkaması için asla basınçlı jetler veya agresif sıvılar kullanmayın!

ÖNEMLİ Şanzımanı sıcakken yıkamayın. Şanzımanı yıkamak için kesinlikle basınçlı ucu kullanmayın.

7.5.2 Atma kanalının temizliği (yalnızca arkadan toplamalı modeller için)

Atma kanalının tıkanması halinde aşağıdakilerin yapılması gerekir:

1. toplama sepetini veya arka tahliye korumasını çıkarın;
2. kanalın tahliye ağız kısmına müdahale ederek birikmiş çimi gidirin.

7.5.3 Sepetin temizliği (yalnızca arkadan toplamalı modeller için)

1. Toplama sepetini boşaltın
2. Çim ve toprak artıklarını temizlemek için sallayın
3. Sepeti yerine takın ve kesim düzeni bileşiğinin içini yıkayın (par. 7.4.4-a); bu işlem tamamlandığında sepet çıkarılmış, boşaltılmış, durulanmış ve çabucak kurumasını sağlayacak bir şekilde kurulmuş olmalıdır.

7.5.4 Kesim düzenleri bileşiminin temizliği

Bütün ot artıklarını ve kalıntılarını gidermek için kesim düzenleri bileşiminin öznenli bir temizliğini gerçekleştirin.

⚠ Kesim düzenleri bileşiminin temizliği esasında, kişileri ve hayvanları çevre alandan uzaklaştırın.

a. İç kısmın temizliği

Kesim düzeni bileşimi ve atma kanalının içinin yıkanması sağlam bir zemin üzerinde aşağıdaki şekilde gerçekleştirilmelidir:

- toplama sepeti veya arka tahliye koruması monteli halde olmalıdır (*yalnızca arkadan toplamalı modeller için*);
 - Yanal tahliye deflektörü monteli olmalıdır (*yalnızca yandan tahliyeli modeller için*);
 - oturan operatör;
 - kesim düzenleri bileşimi «1» pozisyonunda olacak şekilde;
 - hareket halinde motor
 - boşta transmisyon
 - kesim düzenlerini devrede iken
- Kesim düzenleri hareket halindeyken, her bir rakora birkaç dakika su akıtarak bir su borusunu alternatif olarak özel rakorlara (res. 29.A; res. 30.A) bağlayın.

ÖNEMLİ Elektromanyetik kavramanın iyi işlemlerini tehlikeye atmamak için aşağıdakileri yapmak gerekir:

- kavramanın yağ ile temas etmesinden kaçınınız;
- kavrama grubuna doğrudan yüksek basınçlı su püskürtmeleri yöneltmeyin;
- kavramayı benzin ile temizlemeyin.

b. Dış kısmın temizliği

⚠ Makinenin optimal etkinlik ve güvenliğini korumak amacıyla kesim düzenleri bileşiminin üst kısmı üzerinde kurumuş ot artıklarının ve kalıntılarının birikmemesi gerekir.

Kesim düzenleri bileşiminin üst kısmının temizliği için aşağıdakilerin yapılması gerekir:

- kesim düzenleri bileşimini tamamen alçaltın (pozisyon «1»);
- sağ ve sol korumaların deliklerinden basınçlı hava jeti ile üfleyin (res. 29; res. 30).

7.6 BATARYA

Uzun bir ömür garanti etmek için öznenli batarya bakımı gerçekleştirilmelidir.

Makinenizin bataryası aşağıdaki durumlarda mutlaka şarj edilmelidir:

- satın aldıktan sonra makinenizi ilk defa kullanmadan önce;
- makinenin uzun süre (30 günden uzun) kullanılmayacağı dönemlerde her seferinde (par. 9);
- uzun bir atıllık süresi sonunda çalıştırmadan önce.

Batarya ilişkisindeki kılavuzda belirtilmiş şarj prosedürünü okuyun ve buna dikkatlice uyun. Prosedüre uyulmadığında veya batarya şarj edilmediğinde, batarya parçalarında onarılamaz hasarlar meydana gelebilir. **Boş bir batarya** en kısa sürede şarj edilmelidir.

ÖNEMLİ Şarj sabit gerilimli bir cihaz ile gerçekleştirilmelidir. Diğer şarj sistemleri, bataryaya telafi edilemez şekilde hasar verebilirler.

- Makine, tedarik edilirken birlikte verilmiş (varsa) veya talep üzerine mevcut özel batarya şarj koruma şarjörünün ilişkin konektörüne bağlanacak bir şarj konektörü (res. 31.A) ile donatılmıştır (par. 15.2).

ÖNEMLİ Bu konektör sadece imalatçı tarafından öngörölmüş batarya şarj koruma şarjörü bağlantısı için kullanılmalıdır. Bunun kullanımı için aşağıdakileri yapmak gerekir:

- ilgili kullanım bilgilerinde belirtilmiş talimatları izleyin;
- batarya kılavuzunda belirtilmiş bilgileri izleyin;

7.7 SABİTLEME SOMUN VE VİDALARI

- Makinenin her zaman güvenli çalışma şartlarında bulunduğundan emin olmak için, somunların ve vidaların sıkıştırılmış olması gerekir.

8. ÖZEL BAKIM

8.1 GÜVENLİK TAVSİYELERİ

⚠ Aşağıda belirtilenlerin işlemlerinde düzensizlikler ile karşılaşılması halinde derhal satıcınız veya uzman bir merkez ile temas kurmanız gerekir:

- fren
- kavrama ve kesim düzenlerinin durdurulması
- ileri veya geri viteste traksiyonun devreye sokulması.

8.2 KESİM DÜZENLERİ BİLEŞİĞİ / KESİM DÜZENLERİ

8.2.1 Kesim düzenleri bileşiğinin hizalanması

Kesim düzenleri bileşiğinin iyi bir ayarı, eşit şekilde biçilmiş bir çayır elde etmek için elzemdir (res.32). Düzensiz kesim halinde, lastiklerin basıncını kontrol edin (par. 6.1.3). Bunun, eşit şekilde biçilmiş bir çayır elde etmek için yeterli olmaması halinde, kesim düzenleri bileşiğinin hizalanma ayarı için Satıcınıza başvurmanız gerekir.

8.2.2 Kesim düzenleri

Kötü bilenmiş bir kesim düzeni çimi koparı ve çayırın sararmasına neden olur.

⚠ Kesim düzenleri ile ilgili tüm işlemler (sökme, bileme, balans, onarım, tekrar monte etme ve/veya değiştirme) güvenlik nedeniyle özel aletlerin kullanımı ile birlikte, özel uzmanlık gerektiren önemli işlerdir, bu yüzden her zaman Uzman Servis nezdinde gerçekleştirilmeleri gerekir.

⚠ Hasar görmüş, bükülmüş veya aşınmış kesim düzenlerini balansı korumak için kendi vidalarıyla birlikte daima bütün halde değiştirin.

ÖNEMLİ Kesim düzenlerinin, özellikle belirgin aşınma farklarının gözlemlendiği durumlarda, çift olarak değiştirilmeleri tavsiye edilir.

ÖNEMLİ Daima "Teknik Veriler" tablosunda verilen kodu taşıyan orijinal kesim düzenlerini kullanın.

Ürünün gelişimi dikkate alınarak, "Teknik Veriler" tablosunda belirtilen kesim düzenleri benzer değiştirilebilirlik ve işleme güvenliği özelliklerine sahip diğer kesim düzenleri ile zaman içinde değiştirilebilirler.

8.3 ÖN / ARKA TEKERLERİN DEĞİŞTİRİLMESİ

8.3.1 Hazırlık işlemleri

ÖNEMLİ Örneğin makas tertibatlı bir kriko gibi, uygun bir kaldırma tertibatı kullanın.

Teker değiştirme uygulamasını yapmadan önce aşağıdaki işlemleri yapın:

- Tüm aksesuarları çıkarın.
- Makineyi, dengede durmasını sağlayacak şekilde sağlam ve düz bir zemine park edin.
- Park frenini etkin kılın.
- Motoru durdurun.
- Anahtarı çıkarın;
- Krikoyu değiştirilecek tekerin yakınındaki kaldırma noktasına yerleştirin (par. 8.3.2; par. 8.3.3).
- Krikonun zemine tam dik olduğundan emin olun.

8.3.2 Kriko seçimi ve arka tekerlere yerleştirilmesi

Ahşap takozları (res. 33.A), değiştirilecek tekerin (res. 33.C) bulunduğu taraftaki tekere (res. 33.B) yerleştirin.

Arkadan toplamalı modeller için:

- Krikonun kapalı haldeki olası azami yüksekliği 110 mm'dir. (res. 33).
- Krikoyu yan kenardan 180 mm içeriye, arka plakanın (res. 34.A) altına yerleştirin.

Yandan tahliyeli modeller için:

- Krikonun kapalı haldeki olası azami yüksekliği 110 mm'dir. (res. 35).
- Krikoyu arka aksın altına, şekilde gösterilen noktaya (res. 36.A) yerleştirin.

NOT Kriko bu paragrafta açıklanan şekilde yerleştirildiğinde yalnızca değiştirilecek teker kaldırılabilir.

8.3.3 Kriko seçimi ve ön tekerlere yerleştirilmesi

1. Ahşap takozları (res. 37.A), değiştirilecek tekerin (res. 37.C) arkasındaki tekere (res. 37.B) yerleştirin.
2. Krikonun kapalı haldeki olası azami yüksekliği 110 mm'dir.
3. Krikoyu (res. 38.A) yaklaşık 10 x 10 cm kesitinde kare bir ahşap takoz (res. 38.B) üzerine yerleştirin.

NOT Bu ahşap takoz, ön aksın hasar görmesini önler.

4. Takozun şasi ile yapısal parçalar (res. 38.C) arasına oturmasına özen göstererek, krikoyu kaldırın.

NOT Bu uygulama sırasında bir elinizle tutarak takozun krikoyu üzerinde dengede durmasını sağlayın.

NOT Krikoyu bu şekilde yerleştirildiğinde ön aksın tamamı kaldırılabilir.

8.3.4 Tekerin değiştirilmesi

ÖNEMLİ Kaldırma sırasında makinenin dengeli ve durur halde olduğundan emin olun. Herhangi bir anormal durum dikkatinizi çekerse, derhal krikoyu indirin, muhtemel sorunları kontrol edip, gidin ve yeniden kaldırın.

1. Kapağı çıkarın (res. 39.A).
2. Teker rahatça çıkarabileceğiniz kadar kaldırın.
3. Bir tornavida yardımıyla elastik halka (res. 39.B) ile yaslanma pulunu (res. 39.C) çıkarın.
4. Değiştirilecek tekeri çıkarın.
5. Aksa (res. 39.D) gres sürün.
6. Yedek tekeri monte edin.
7. Yaslanma pulunu ve elastik halkayı dikkatle yerine yerleştirin.

ÖNEMLİ Arka tekerlerin aynı yükseklikte (res. 40.A) olduğundan ve iki teker arasındaki dış çap farkının (res. 40.B) 8-10 mm'den fazla olmadığından emin olun. Böyle bir durum olursa, düzensiz kesim yapılmasını önlemek için kesim düzeni tertibatının hizasını yetkili serviste ayarlanması gerekir.

8.3.5 Lastiklerin onarılması ve değiştirilmesi

Lastikler "Tubeless" tiptedir ve bu yüzden bir delinme sonrasındaki her değiştirme veya onarım, bu tip kaplama için öngörülmuş yöntemlere göre uzman bir lastik tamircisi nezdinde gerçekleştirilmelidir.

8.4 ELEKTRONİK KART

Elektronik kart, makinenin tüm güvenlik sistemlerinin yönetildiği kontrol panosunun altında bulunan bir bileşendir.

8.4.1 Kart koruma düzeni (yalnızca arkadan toplama modeller için)

- Elektronik kart kontrol panosunun altında bulunur ve elektrik tesisatında bir sorun olması halinde devreyi kesen, kendi kendine sıfırlanabilir bir korumayla donatılmıştır (böl. 14).

8.4.2 Kart koruma sigortası (yalnızca yandan tahliyeliler için)

- Elektronik kart kontrol panosunun altında bulunur ve elektrik tesisatında bir sorun veya kısa devre olması halinde devreyi kesen, bir sigortayla donatılmıştır (böl. 14).

8.5 SİGORTANIN DEĞİŞTİRİLMESİ

Makinenin üzerinde farklı kapasiteli bazı sigortalar (res. 41.A) öngörülmüştür, bu sigortaların işlevleri ve özellikleri şunlardır:

- 10 A'lık sigorta = elektrik kartının genel devrelerini ve güç devrelerini korur; bu sigortanın müdahalesi, makinenin durmasına ve **yalnızca arkadan tahliyeliler için** bordo tablosu üzerindeki ikaz lambasının tamamen sönmeye neden olur (par. 5.11)
- 25 A'lık sigorta = şarj devresini korur; bu sigortanın müdahalesi, batarya yükünün kademesi şekilde azalması ve buna bağlı zorluklar olarak kendini gösterir.

Sigortanın kapasitesi, sigorta üzerinde belirtilmiştir.

ÖNEMLİ Yanmış bir sigorta her zaman aynı tipte ve kapasitede diğer bir sigorta ile değiştirilmelidir ve asla farklı kapasitedeki bir sigorta ile değiştirilmemelidir.

Müdahale nedenlerinin giderilememesi halinde Satıcınıza başvurun

8.6 LAMBALARIN DEĞİŞTİRİLMESİ

8.6.1 Tip "I" - Akkor lambalar

- Lambalar (18W), bir maşa yardımıyla saat yönünün tersine çevrilerek çıkarılan lamba yuvasına süngü şeklinde takılmışlardır (res. 42).

8.6.2 Tip "I" - LED lambalar

- Bileziği (res. 42.A) sökün ve konektörü (res. 42.B) çıkarın. Vidalarla (res. 42.D) sabitlemiş LED'li lambayı (res. 42.C) sökün.

8.7 ARKA AKS

- Sıkıca kapatılmış mono blok bir gruptan oluşmuştur ve bakım gerektirmez; değiştirme veya doldurma gerektirmeyen kalıcı bir yağlayıcı doldurulmuş olarak tedarik edilmiştir.

9. DEPOYA KALDIRMA

Makinenin 30 günden uzun bir süre kaldırılması gerektiğinde:

1. Motoru soğumaya bırakın
2. Akü kablolarını ayırın ve aküyü kuru ve serin bir yerde saklayın.
3. Yakıt deposunu boşaltın (par. 7.2.2) motor kullanım kılavuzundaki talimatları izleyin.
4. Makineyi iyice temizleyin.
5. Makinenin hasar görmemiş olduğundan emin olun. Gerekirse, yetkili servis merkeziyle bağlantı kurun.
6. Makineyi depoya kaldırın:
 - kesim düzenleri bileşimini indirin
 - kuru bir ortam seçin
 - hava şartlarına karşı koruyun
 - mümkünse bir örtüyle örtün (par. 15.4)
 - çocukların erişemeyecekleri bir yerde saklayın.
 - Bakımda kullanılan anahtarları ve takımları çıkardığınızdan emin olun.

Makineyi yeniden çalıştıracağınız zaman:

- borularda, muslukta ve karbüratörde yakıt sızıntısı olmadığını kontrol edin.
- "6. Makinenin kullanılması" bölümünde açıklandığı gibi makineyi hazırlayın.

10. TAŞIMA VE NAKLİYE

- Makineyi taşıyacağınız zaman aşağıdakilerin yapılması gerekir:
 - kesim düzenini çıkarın;
 - kesim düzenleri bileşimini maksimum yükseklik pozisyonuna getirin;
 - motoru durdurun;
- Makineyi araç veya römork üzerinde taşırken:
 - uygun dayanıklılık, genişlik ve uzunlukta bir erişim rampası kullanın;
 - makineyi motoru durdurulmuş, konak anahtarı makine üzerindeki yuvasından çıkarılmış durumda, sürücüsüz halde, uygun sayıda kişiyle iterek yükleyin;
 - yakıt musluğunu kapatın (varsa);
 - kesim düzenleri bileşimini indirin;
 - park frenini etkin kılın;
 - hiç kimse için tehlike oluşturmayacak şekilde yerleştirin;
 - Devrilere zarar görmesini ve etrafa yakıt dökülmesini önlemek için, halat veya zincirle taşıma aracına sıkıca sabitleyin.

11. SERVİS VE ONARIMLAR

Makinenin kullanılması ve kullanıcı tarafından yapılabilecek temel bakım işlemlerinin doğru şekilde yapılması için gereken tüm talimatlar bu kılavuzda verilmiştir. Bu kılavuzda belirtilmeyen tüm bakım ve ayarlama işlemleri, Satıcınız veya orijinal güvenlik koşullarının düzeyini koruyarak işin doğru gerçekleştirilmesi için gerekli bilgilere ve donanımlara sahip uzman bir merkez nezdinde gerçekleştirilmelidir. Uygun olmayan yerlerde veya nitelikli olmayan kişiler tarafından gerçekleştirilen işlemler, her türlü garantinin ve üreticinin her yükümlülüğünün ve sorumluluğunun geçersiz olmasına neden olur.

- Garanti kapsamındaki onarım ve bakım işlemleri yalnızca yetkili teknik servisler tarafından yapılabilir.
- Yetkili teknik servislerde yalnızca orijinal yedek parça kullanılır. Orijinal yedek parça ve aksesuarlar bu makineler için özel olarak geliştirilmiştir.
- Orijinal olmayan yedek parça ve aksesuarlar onaylı değildir; orijinal olmayan yedek parça ve aksesuarların kullanılması makinenin güvenliğini tehlikeye atar ve İmalatçının her türlü yükümlülük veya sorumluluğunu kaldırır.
- Güvenlik aygıtlarının bakım, servis ve kontrol görmesi için makinenin yılda bir kez yetkili teknik servise götürülmesi gerekir.

12. GARANTİ KAPSAMI

Her türlü malzeme ve imalat kusuru garanti kapsamındadır. Ekli belgelerde verilen tüm talimatların kullanıcı tarafından dikkatle izlenmesi gerekmektedir. Aşağıdakilerden kaynaklı hasarlar garanti kapsamı dışındadır:

- Ürünle birlikte gelen belgelere aşına olunmaması.
- Dikkatsizlik.
- Uygunsuz veya izin verilmeyen şekilde kullanılması ve monte edilmesi.
- Orijinal olmayan yedek parçaların kullanılması.
- İmalatçı tarafından temin edilmeyen veya onaylanmayan aksesuarların kullanılması.

Garanti ayrıca aşağıda belirtilen durumlara kapsamaz:

- Hareket aktarma kayışları, farlar, tekerler, bıçaklar, güvenlik civataları ve kablolar gibi sarf malzemelerinin normal aşınması.
- Normal yıpranma.
- Motorlar. Bunlar, belirtilen şart ve koşullarda motor üreticisinin garantisi kapsamındadır.

Alıcı, kendi bulunduğu ülkedeki yasaların koruması altındadır. Alıcının kendi ülkesindeki yasalardan doğan hakları hiçbir şekilde bu garantiyle sınırlı değildir.

13. BAKIM TABLOSU

Yandaki haneler, müdahalenin gerçekleştirilmiş olduğu tarihi veya işleme saatleri sayısını not etmenizi sağlarlar.

Müdahale	Periyodu (saat)	Gerçekleştirilme Zamanı (Tarih veya Saat)					Notlar
MAKİNE							
Güvenlik kontrolleri / Kumanda kontrolleri	Her kullanımdan önce					par. 6.2	
Lastik basıncı kontrolü	Her kullanımdan önce					par. 6.1.3	
Çıkış korumalarının montajı/kontrolü	Her kullanımdan önce					par. 6.1.4	
Genel temizlik ve kontrol	Her kullanımdan sonra					par. 7.4	
Makine üzerinde bulunabilecek hasarların kontrolü. Gerekirse, yetkili servis merkeziyle bağlantı kurun.	Her kullanımdan sonra					-	
Batarya şarjı	Depoya kaldırımdan önce					par. 7.5	
Tüm sabitlemelerin kontrolü	25						
Kesim düzenlerinin sabitleme ve bilenme kontrolü	25					***	
Transmisyon kayışının kontrolü	25					***	
Kesim düzenleri kumanda kayışının kontrolü	25					***	
Fren kontrolü ve ayarı	25					***	
Traksiyon kontrolü ve ayarı	25					***	
Kesim düzeni kavrama ve freninin kontrolü	25					***	
Genel yağlama	25					****	
Kesim düzenlerinin değiştirilmesi	100					***	
Transmisyon kayışının değiştirilmesi	-					** / ***	
Kesim düzenleri kumanda kayışının değiştirilmesi	-					** / ***	
MOTOR							
Yakıt seviyesinin kontrolü/tamamlanması	Her kullanımdan önce					par. 7.2	
Motor yağının kontrolü / tamamlanması	Her kullanımdan önce					par. 7.3	
Motor yağının değiştirilmesi	...					*	
Hava filtresi kontrolü ve temizliği	...					*	
Hava filtresinin değiştirilmesi	...					*	
Benzin filtresi kontrolü	...					*	

* Komple liste ve müdahale aralıkları için motor kılavuzuna danışın.

** İlk kötü işleme belirtilerinde Satıcınıza başvurun

*** Bu işlemin Satıcınız veya uzman bir Merkez tarafından gerçekleştirilmesi gerekir

*** Ayrıca, makinenin uzun süre boyunca kullanılmayacağı öngörüldüğü her defa, tüm mafsallı parçaların genel yağlaması gerçekleştirilmelidir

Müdahale	Periyodu (saat)	Gerçekleştirilme Zamanı (Tarih veya Saat)				Notlar
Benzin filtresinin değiştirilmesi	...					*
Buji kontakları kontrolü ve temizliği	...					*
Bujinin değiştirilmesi	...					*

* Komple liste ve müdahale aralıkları için motor kılavuzuna danışın.

** İlk kötü işleme belirtilerinde Satıcınıza başvurun

*** Bu işlemin Satıcınız veya uzman bir Merkez tarafından gerçekleştirilmesi gerekir

**** Ayrıca, makinenin uzun süre boyunca kullanılmayacağı öngörüldüğü her defa, tüm mafsallı parçaların genel yağlaması gerçekleştirilmelidir

14. ARIZA TESPİTİ

SORUN	OLASI NEDENİ	ÇÖZÜM
1. Anahtar «MARŞ» konumundayken, ikaz lambası sönmük halde kalıyor (<i>yalnızca arkadan toplamalı modeller için</i>)	Aşağıdaki nedenlerden elektronik kartın koruma müdahalesi:	Anahtarı «STOP» pozisyonuna getirin ve arıza nedenlerini arayın:
	batarya kötü bağlanmış	bağlantıları kontrol edin (par. 4.4)
	batarya kutupsallığı ters çevrilmiş	bağlantıları kontrol edin (par. 4.4).
	batarya tamamen boşalmış	aküyü şarj edin (par. 7.5)
	sigorta yanmış	sigortayı (10 A) değiştirin (par. 8.5).
	kart ıslanmış	ılık hava ile kurutun
2. Anahtar "ÇALIŞTIRMA" üzerindeki, ikaz lambası yanıp sönmüyor ve marş motoru dönmüyor (<i>yalnızca arkadan toplamalı modeller için</i>)	ateşleme onayı yok	onay şartlarına uyulmuş olduğunu kontrol edin (par. 6.2.2)
3. Anahtar "ÇALIŞTIRMA" üzerindeki, ikaz lambası yanıyor ancak marş motoru dönmüyor (<i>yalnızca arkadan toplamalı modeller için</i>)	batarya şarjı yetersiz	aküyü şarj edin (par. 7.5)
	ateşleme rölesi kötü çalışıyor	Satıcınıza başvurun
4. Anahtar "ÇALIŞTIRMA" üzerindeki, marş motoru dönmüyor (<i>yalnızca arkadan toplamalı modeller için</i>)		Anahtarı «STOP» pozisyonuna getirin ve arıza nedenlerini arayın:
	ateşleme onayı yok	onay şartlarına uyulmuş olduğunu kontrol edin (par. 6.2.2)
	batarya kötü bağlanmış	bağlantıları kontrol edin (par. 4.4)
	batarya kutupsallığı ters çevrilmiş	bağlantıları kontrol edin (par. 4.4)
	batarya tamamen boşalmış	aküyü şarj edin (par. 7.5)
	sigorta yanmış	sigortayı (10 A) değiştirin (par. 8.5).
	kart ıslanmış	ılık hava ile kurutun
ateşleme rölesi kötü çalışıyor	Satıcınıza başvurun	

Yukarıda belirtilen çözümleri uyguladıktan sonra arızalar devam ederse, Satıcınıza başvurun.

SORUN	OLASI NEDENİ	ÇÖZÜM
5. Anahtar «ÇALIŞTIRMA» üzerindeyken marş motoru dönüyor fakat motor çalışmıyor	batarya şarjı yetersiz	aküü şarj edin (par. 7.5)
	benzin akışı yok	depo seviyesini kontrol edin (par. 7.2.1)
		musluğu açın (öngörülmüşse) (par. 6.4)
	ateşleme hatası	buji başlığının fiksajını kontrol edin temizliği ve elektrotlar arasındaki doğru mesafeyi kontrol edin
6. Motorun zor çalıştırılması veya düzensiz işlemesi	karbürasyon problemleri	hava filtresini temizleyin veya değiştirin
		depoyu boşaltın ve yeni benzin koyun
		benzin filtresini kontrol edin ve gerekiyorsa değiştirin
7. Kesim esnasında motor randımanı düşüyor	ilerleme hızı, kesim yüksekliğine göre yüksek	ilerleme hızını azaltın ve/veya kesim yüksekliğini artırın (par. 6.5.4)
8. Motor çalışma esnasında stop ediyor	güvenlik düzenlerinin müdahalesi	onay şartlarına uyulmuş olduğunu kontrol edin (par. 6.2.2)
	elektrik tesisatındaki bir kısa devre veya sorun nedeniyle sigorta atmış (yalnızca yandan tahliyeliler için)	Tekrar tekrar atmasını önlemek için arızanın nedenlerini araştırıp giderin Sigortayı (10 A) değiştirin (par. 8.5). Tekrar atarsa, Satıcınıza başvurun
9. İş yapılırken motor duruyor ve ikaz lambası sönmüyor (yalnızca arkadan toplamalı modeller için)	Aşağıdaki nedenlerden elektronik kartın koruma müdahalesi:	Anahtarı «STOP» pozisyonuna getirin ve arıza nedenlerini arayın:
	batarya kutupsallığı ters çevrilmiş	bağlantıları kontrol edin (par. 4.4)
	akü şarj regülatörünün çalışmasında sorun var	akü bağlantılarını kontrol edin (par. 4.4) akünün var olup olmadığını kontrol edin
	kısa devre	Satıcınıza başvurun
10. Kesim düzenleri etkin kılınmıyor veya devreden çıkarıldıklarında anında durmuyorlar	kavrama sistemi problemleri	Satıcınıza başvurun
11. Kesim düzensiz ve toplama yetersiz (yalnızca arkadan toplamalı modeller için)	kesim düzenleri bileşiği zemine paralel değil	lastiklerin basıncını kontrol edin (par. 6.1.3) kesim düzenleri bileşiğini yere göre yeniden hizalayın (par. 8.2.1)
	kesim düzenlerinin etkisizliği	Satıcınıza başvurun
	ilerleme hızı, kesilecek çim uzunluğuna göre yüksek	ilerleme hızını azaltın ve/veya kesim düzeni bileşiğini kaldırın (par. 6.5.4) çimin kurumasını bekleyin
	kanal tıkanık	toplama sepetini çıkarın ve kanalı boşaltın (par. 7.4.2)
12. Kesim düzensiz (yalnızca yandan tahliyeliler için)	kesim düzenleri bileşiği zemine paralel değil	lastiklerin basıncını kontrol edin (par. 6.1.3) kesim düzenleri bileşiğini yere göre yeniden hizalayın (par. 8.2.1)
	kesim düzenlerinin etkisizliği	Satıcınıza başvurun
13. İşleme esnasında anormal titreşim	kesim düzenleri bileşiği çimle dolmuş	kesim düzenleri bileşiğini temizleyin (par. 7.4.4)
	kesim düzenleri dengesiz veya gevşemiş	Satıcınıza başvurun
	fiksajlar gevşemiş	motorun ve şasinin sabitleme vidalarını kontrol edin ve sıkıştırın
14. Belirsiz veya etkisiz frenleme	fren doğru şekilde ayarlanmamış	Satıcınıza başvurun

Yukarıda belirtilen çözümleri uyguladıktan sonra arızalar devam ederse, Satıcınıza başvurun.

SORUN	OLASI NEDENİ	ÇÖZÜM
15. Düzensiz ilerleme, yokuş yukarı çıkışta yetersiz traksiyon veya makinenin şahlanma eğilimi	kayıştta veya kavrama mekanizmasında problemler	Satıcınıza başvurun
16. Motor hareket halindeyken, traksiyon pedali işletildiğinde makine hareket etmiyor (hidrostatik transmisyonlu modeller)	debloke kolu transmisyon debloke konumunda	bu kolu transmisyon devrede konumuna getirin (par. 5.13)
17. Makine anormal bir şekilde titremeye başlıyor ve/veya yabancı bir cisim çarptı	hasar görmüş veya parçalar gevşemiş	makineyi durdurun ve kontak anahtarını çıkarın
		olasi hasarları kontrol edin
		gevşemiş kısımlar olup olmadığını kontrol edin ve bunları sıkıştırın
		kontrol, değiştirme veya onarım işlemlerini Uzman bir merkez nezdinde yaptırın

Yukarıda belirtilen çözümleri uyguladıktan sonra arızalar devam ederse, Satıcınıza başvurun.

15. AKSESUARLAR

15.1 "MULCHING" (MALÇLAMA) SETİ

Sepette toplamaya alternatif olarak, kesilen çimi ufak parçalara ayırır ve çimenlik üzerinde bırakır (res. 43.A1; res. 43.A2).

15.2 KORUMA BATARYA ŞARJÖRÜ

Kullanılmama sürelerinde, optimal şarj seviyesi ve daha uzun bir akü ömrü garanti ederek aküyü iyi etkinlikte korumayı sağlar (res 43.B).

15.3 ÇEKME KİTİ

Küçük bir römork çekmek için (res. 43.C).

15.4 KAPLAMA KILIFI

Makine kullanılmadığında makineyi tozdan korur (res. 43.D)

15.5 ARKA TAHLİYE KORUMASI KİTİ

Çim toplanmadığında toplama sepeti yerine kullanılmalıdır (res. 43.E). *(Yalnızca arkadan tahliyeli modeller için)*

15.6 KAR ZİNCİRLERİ 18"

Karlı kesitlerde arka tekerleklerin yol tutuşunu artırır ve kar temizleme aletlerinin kullanımına olanak tanır (res. 43.F).

15.7 ÇAMUR / KAR TEKERLERİ 18"

Kar ve çamurda çekiş performanslarını iyileştirirler.

15.8 RÖMORK

İzin verilen yük dahilinde, aletlerin veya diğer objelerin taşınmasına yarar (res. 43.H).

15.9 SERPME TERTİBATI

Tuz veya gübre serpmek için (res. 43.I).

15.10 ÇİM SİLİNDİRİ

Ekim sonrası toprağı kompaktlaştırmak veya çimi sıkıştırmak için (res. 43.J).

15.11 BIÇAKLI KAR KÜREME MAKİNESİ

Kaldırılmış karı küremek ve yanda biriktirmek için (res. 43.K).

15.12 YAPRAK VE ÇİM TOPLAYICI

Çimli yüzeyler üzerindeki yaprakları ve otları toplamak için (res. 43.L).

DICHIARAZIONE CE DI CONFORMITÀ (Istruzioni Originali)
(Direttiva Macchine 2006/42/CE, Allegato II, parte A)

1. La Società: ST. S.p.A. – Via del Lavoro, 6 – 31033 Castelfranco Veneto (TV) – Italy

2. Dichiaro sotto la propria responsabilità, che la macchina:

Tosaerba con conducente a bordo seduto (taglio erba)

a) Tipo / Modello Base:	MP•• 84 - MP•• 84 Hydro
c) Numero di Serie:	22A••RON000001 ÷ 99L••RON999999
d) Motore:	a scoppio

3. È conforme alle specifiche delle direttive:

- MD: 2006/42/EC
- OND: 2000/14/EC, ANNEX VI - 2005/88/EC
D. Lgs.262/2002, ANNEX VI, proc. 1 (Italy)

e) Ente certificatore: N. 0197 – TÜV Rheinland LGA Products GmbH
Tillystrasse 2, 90431 Nürnberg – Germany

- EMCD: 2014/30/EU
- RoHS II: 2011/65/EU - 2015/863/EU

4. Riferimento alle norme armonizzate:

EN ISO 5395-1:2013 + A1:2018
EN ISO 5395-3:2013 + A1:2017 + A2:2018
EN 55012:2007 + A1:2009
EN ISO 14982:2009
EN 63000:2018

g) Livello di potenza sonora misurato: 100 dB(A)
h) Livello di potenza sonora garantito: 100 dB(A)
i) Ampiezza di taglio: 83 cm

n) Persona autorizzata a costituire il Fascicolo Tecnico: ST. S.p.A.
Via del Lavoro, 6
31033 Castelfranco Veneto (TV) - Italia

o) Castelfranco Veneto, 01/10/2022

CEO Stiga Group

Sean Robinson

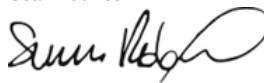

UK DECLARATION OF CONFORMITY

(Supply of Machinery (Safety) Regulations 2008, S.I. 2008 No. 1597, Annex II, part A)

1. The company: ST. S.p.A. – Via del Lavoro, 6 – 31033 Castelfranco Veneto (TV) – Italy

2. Hereby declares under its own responsibility that the machine:

Ride-on lawnmower with seated operator (grass cutting)

a) Homologation type:	MP•• 84 - MP•• 84 Hydro
c) Serial number:	22A••RON000001 ÷ 99L••RON999999
d) Engine:	petrol

3. Conforms to UK Regulations:

- S.I. 2008/1597 - Supply of Machinery (Safety) Regulations 2008
- S.I. 2001/1701 - Schedule 9 - Noise Emission in the Environment by Equipment for use Outdoors Regulations 2001
 - e) Notified body: N. 0197 – TÜV Rheinland LGA Products GmbH
Tillystrasse 2, 90431 Nürnberg – Germany
- S.I. 2016/1091 - Electromagnetic Compatibility Regulations 2016
- S.I. 2012/3032 - The Restriction of the Use of Certain Hazardous Substances in Electrical and Electronic Equipment Regulations 2012

4. Reference to harmonised standards:

EN ISO 5395-1:2013 + A1:2018
EN ISO 5395-3:2013 + A1:2017 + A2:2018
EN 55012:2007 + A1:2009
EN ISO 14982:2009
EN 63000:2018

g) Measured sound power level:	100 dB(A)
h) Guaranteed sound power level:	100 dB(A)
i) Cutting width:	83 cm

n) Person authorised to compile the technical file:	ST. S.p.A. Via del Lavoro, 6 31033 Castelfranco Veneto (TV) - Italia
---	--

o) Castelfranco Veneto, 01/10/2022	CEO Stiga Group Sean Robinson
------------------------------------	----------------------------------

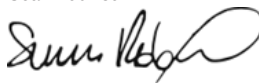

UK Importer: STIGA LTD
Unit 8, Bluewater Estate Plympton,
Devon, PL7 4JH, England



DICHIARAZIONE CE DI CONFORMITÀ (Istruzioni Originali)
(Direttiva Macchine 2006/42/CE, Allegato II, parte A)

1. La Società: ST. S.p.A. – Via del Lavoro, 6 – 31033 Castelfranco Veneto (TV) – Italy

2. Dichiaro sotto la propria responsabilità, che la macchina:

Tosaerba con conducente a bordo seduto (taglio erba)

a) Tipo / Modello Base:	MP•• 98 - MP•• 98 Hydro - VMP 98 Hydro
c) Numero di Serie:	22A••RON000001 ÷ 99L••RON999999
d) Motore:	a scoppio

3. È conforme alle specifiche delle direttive:

- MD: 2006/42/EC
- OND: 2000/14/EC, ANNEX VI - 2005/88/EC
D. Lgs.262/2002, ANNEX VI, proc. 1 (Italy)

e) Ente certificatore: N. 0197 – TÜV Rheinland LGA Products GmbH
Tillystrasse 2, 90431 Nürnberg – Germany

- EMCD: 2014/30/EU
- RoHS II: 2011/65/EU - 2015/863/EU

4. Riferimento alle norme armonizzate:

EN ISO 5395-1:2013 + A1:2018
EN ISO 5395-3:2013 + A1:2017 + A2:2018
EN 55012:2007 + A1:2009
EN ISO 14982:2009
EN 63000:2018

g) Livello di potenza sonora misurato: 100 dB(A)
h) Livello di potenza sonora garantito: 100 dB(A)
i) Ampiezza di taglio: 97 cm

n) Persona autorizzata a costituire il Fascicolo Tecnico: ST. S.p.A.
Via del Lavoro, 6
31033 Castelfranco Veneto (TV) - Italia

o) Castelfranco Veneto, 01/10/2022

CEO Stiga Group

Sean Robinson

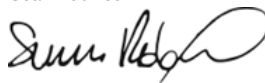

UK DECLARATION OF CONFORMITY

(Supply of Machinery (Safety) Regulations 2008, S.I. 2008 No. 1597, Annex II, part A)

1. The company: ST. S.p.A. – Via del Lavoro, 6 – 31033 Castelfranco Veneto (TV) – Italy

2. Hereby declares under its own responsibility that the machine:

Ride-on lawnmower with seated operator (grass cutting)

a) Homologation type:	MP•• 98 - MP•• 98 Hydro - VMP 98 Hydro
c) Serial number:	22A••RON000001 ÷ 99L••RON999999
d) Engine:	petrol

3. Conforms to UK Regulations:

- S.I. 2008/1597 - Supply of Machinery (Safety) Regulations 2008
- S.I. 2001/1701 - Schedule 9 - Noise Emission in the Environment by Equipment for use Outdoors Regulations 2001
 - e) Notified body: N. 0197 – TÜV Rheinland LGA Products GmbH
Tillystrasse 2, 90431 Nürnberg – Germany
- S.I. 2016/1091 - Electromagnetic Compatibility Regulations 2016
- S.I. 2012/3032 - The Restriction of the Use of Certain Hazardous Substances in Electrical and Electronic Equipment Regulations 2012

4. Reference to harmonised standards:

EN ISO 5395-1:2013 + A1:2018
EN ISO 5395-3:2013 + A1:2017 + A2:2018
EN 55012:2007 + A1:2009
EN ISO 14982:2009
EN 63000:2018

g) Measured sound power level:	100 dB(A)
h) Guaranteed sound power level:	100 dB(A)
i) Cutting width:	97 cm

n) Person authorised to compile the technical file:	ST. S.p.A. Via del Lavoro, 6 31033 Castelfranco Veneto (TV) - Italia
---	--

o) Castelfranco Veneto, 01/10/2022

CEO Stiga Group

Sean Robinson



UK Importer: STIGA LTD
Unit 8, Bluewater Estate Plympton,
Devon, PL7 4JH, England



DICHIARAZIONE CE DI CONFORMITÀ (Istruzioni Originali)
(Direttiva Macchine 2006/42/CE, Allegato II, parte A)

1. La Società: ST. S.p.A. – Via del Lavoro, 6 – 31033 Castelfranco Veneto (TV) – Italy

2. Dichiaro sotto la propria responsabilità, che la macchina:

Tosaerba con conducente a bordo seduto (taglio erba)

a) Tipo / Modello Base:	SD•• 98 - SD•• 98 Hydro - VSD 98 - VSD 98 Hydro
c) Numero di Serie:	22A••RON000001 ÷ 99L••RON999999
d) Motore:	a scoppio

3. È conforme alle specifiche delle direttive:

- MD: 2006/42/EC
- OND: 2000/14/EC, ANNEX VI - 2005/88/EC
D. Lgs.262/2002, ANNEX VI, proc. 1 (Italy)

e) Ente certificatore: N. 0197 – TÜV Rheinland LGA Products GmbH
Tillystrasse 2, 90431 Nürnberg – Germany

- EMCD: 2014/30/EU
- RoHS II: 2011/65/EU - 2015/863/EU

4. Riferimento alle norme armonizzate:

EN ISO 5395-1:2013 + A1:2018
EN ISO 5395-3:2013 + A1:2017 + A2:2018
EN 55012:2007 + A1:2009
EN ISO 14982:2009
EN 63000:2018

g) Livello di potenza sonora misurato: 99 dB(A)
h) Livello di potenza sonora garantito: 100 dB(A)
i) Ampiezza di taglio: 98 cm

n) Persona autorizzata a costituire il Fascicolo Tecnico: ST. S.p.A.
Via del Lavoro, 6
31033 Castelfranco Veneto (TV) - Italia

o) Castelfranco Veneto, 01/10/2022

CEO Stiga Group

Sean Robinson

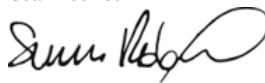

UK DECLARATION OF CONFORMITY

(Supply of Machinery (Safety) Regulations 2008, S.I. 2008 No. 1597, Annex II, part A)

1. The company: ST. S.p.A. – Via del Lavoro, 6 – 31033 Castelfranco Veneto (TV) – Italy
2. Hereby declares under its own responsibility that the machine:

Ride-on lawnmower with seated operator (grass cutting)

- | | |
|-----------------------|---|
| a) Homologation type: | SD•• 98 - SD•• 98 Hydro - VSD 98 - VSD 98 Hydro |
| c) Serial number: | 22A••RON000001 ÷ 99L••RON999999 |
| d) Engine: | petrol |

3. Conforms to UK Regulations:

- S.I. 2008/1597 - Supply of Machinery (Safety) Regulations 2008
- S.I. 2001/1701 - Schedule 9 - Noise Emission in the Environment by Equipment for use Outdoors Regulations 2001
 - e) Notified body: N. 0197 – TÜV Rheinland LGA Products GmbH
Tillystrasse 2, 90431 Nürnberg – Germany
- S.I. 2016/1091 - Electromagnetic Compatibility Regulations 2016
- S.I. 2012/3032 - The Restriction of the Use of Certain Hazardous Substances in Electrical and Electronic Equipment Regulations 2012

4. Reference to harmonised standards:

EN ISO 5395-1:2013 + A1:2018
EN ISO 5395-3:2013 + A1:2017 + A2:2018
EN 55012:2007 + A1:2009
EN ISO 14982:2009
EN 63000:2018

- | | |
|----------------------------------|-----------|
| g) Measured sound power level: | 99 dB(A) |
| h) Guaranteed sound power level: | 100 dB(A) |
| i) Cutting width: | 98 cm |
-
- | | |
|---|--|
| n) Person authorised to compile the technical file: | ST. S.p.A.
Via del Lavoro, 6
31033 Castelfranco Veneto (TV) - Italia |
|---|--|
-
- | | |
|------------------------------------|----------------------------------|
| o) Castelfranco Veneto, 01/10/2022 | CEO Stiga Group
Sean Robinson |
|------------------------------------|----------------------------------|



UK Importer: STIGA LTD
Unit 8, Bluewater Estate Plympton,
Devon, PL7 4JH, England



DICHIARAZIONE CE DI CONFORMITÀ (Istruzioni Originali)
(Direttiva Macchine 2006/42/CE, Allegato II, parte A)

1. La Società: ST. S.p.A. – Via del Lavoro, 6 – 31033 Castelfranco Veneto (TV) – Italy

2. Dichiaro sotto la propria responsabilità, che la macchina:

Tosaerba con conducente a bordo seduto (taglio erba)

a) Tipo / Modello Base:	SD•• 108 - SD•• 108 Hydro - VSD 108 - VSD 108 Hydro
c) Numero di Serie:	22A••RON000001 ÷ 99L••RON999999
d) Motore:	a scoppio

3. È conforme alle specifiche delle direttive:

- MD: 2006/42/EC
- OND: 2000/14/EC, ANNEX VI - 2005/88/EC
D. Lgs.262/2002, ANNEX VI, proc. 1 (Italy)

e) Ente certificatore: N. 0197 – TÜV Rheinland LGA Products GmbH
Tillystrasse 2, 90431 Nürnberg – Germany

- EMCD: 2014/30/EU
- RoHS II: 2011/65/EU - 2015/863/EU

4. Riferimento alle norme armonizzate:

EN ISO 5395-1:2013 + A1:2018
EN ISO 5395-3:2013 + A1:2017 + A2:2018
EN 55012:2007 + A1:2009
EN ISO 14982:2009
EN 63000:2018

g) Livello di potenza sonora misurato: 99 dB(A)
h) Livello di potenza sonora garantito: 100 dB(A)
i) Ampiezza di taglio: 107 cm

n) Persona autorizzata a costituire il Fascicolo Tecnico: ST. S.p.A.
Via del Lavoro, 6
31033 Castelfranco Veneto (TV) - Italia

o) Castelfranco Veneto, 01/10/2022

CEO Stiga Group

Sean Robinson

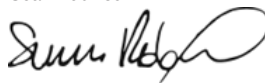

UK DECLARATION OF CONFORMITY

(Supply of Machinery (Safety) Regulations 2008, S.I. 2008 No. 1597, Annex II, part A)

1. The company: ST. S.p.A. – Via del Lavoro, 6 – 31033 Castelfranco Veneto (TV) – Italy
2. Hereby declares under its own responsibility that the machine:

Ride-on lawnmower with seated operator (grass cutting)

- | | |
|-----------------------|---|
| a) Homologation type: | SD•• 108 - SD•• 108 Hydro - VSD 108 - VSD 108 Hydro |
| c) Serial number: | 22A••RON000001 ÷ 99L••RON999999 |
| d) Engine: | petrol |

3. Conforms to UK Regulations:

- S.I. 2008/1597 - Supply of Machinery (Safety) Regulations 2008
- S.I. 2001/1701 - Schedule 9 - Noise Emission in the Environment by Equipment for use Outdoors Regulations 2001
 - e) Notified body: N. 0197 – TÜV Rheinland LGA Products GmbH
Tillystrasse 2, 90431 Nürnberg – Germany
- S.I. 2016/1091 - Electromagnetic Compatibility Regulations 2016
- S.I. 2012/3032 - The Restriction of the Use of Certain Hazardous Substances in Electrical and Electronic Equipment Regulations 2012

4. Reference to harmonised standards:

EN ISO 5395-1:2013 + A1:2018
EN ISO 5395-3:2013 + A1:2017 + A2:2018
EN 55012:2007 + A1:2009
EN ISO 14982:2009
EN 63000:2018

- | | |
|----------------------------------|-----------|
| g) Measured sound power level: | 99 dB(A) |
| h) Guaranteed sound power level: | 100 dB(A) |
| i) Cutting width: | 107 cm |
-
- | | |
|---|--|
| n) Person authorised to compile the technical file: | ST. S.p.A.
Via del Lavoro, 6
31033 Castelfranco Veneto (TV) - Italia |
|---|--|
-
- | | |
|------------------------------------|----------------------------------|
| o) Castelfranco Veneto, 01/10/2022 | CEO Stiga Group
Sean Robinson |
|------------------------------------|----------------------------------|



UK Importer: STIGA LTD
Unit 8, Bluewater Estate Plympton,
Devon, PL7 4JH, England



<p>FR (Traduction de la notice originale)</p> <p>Déclaration CE de Conformité (Directive Machines 2006/42/CE, Annexe II, partie A)</p> <ol style="list-style-type: none"> 1. La Société 2. Déclare sous sa propre responsabilité que la machine : Tondeuse à gazon à conducteur assis/ coupe du gazon a) Type / Modèle de Base c) Série d) Moteur: moteur essence 3. Est conforme aux prescriptions des directives : e) Organisme de certification 4. Renvoi aux Normes harmonisées g) Niveau de puissance sonore mesuré h) Niveau de puissance sonore garanti i) Largeur de coupe n) Personne habilitée à établir le Dossier Technique : o) Lieu et Date 	<p>EN (Translation of the original instruction)</p> <p>EC Declaration of Conformity (Machine Directive 2006/42/EC, Annex II, part A)</p> <ol style="list-style-type: none"> 1. The Company 2. Herby declares under its own responsibility that the machine: ride-on lawnmower with seated operator/ Grass cutting a) Type / Base Model c) Serial number d) Motor: petrol 3. Conforms to directive specifications: e) Certifying body 4. Reference to harmonised Standards g) Sound power level measured h) Sound power level guaranteed i) Range of cut n) Person authorised to create the Technical Folder: o) Place and Date 	<p>DE (Übersetzung der Originalbetriebsanleitung)</p> <p>EG-Konformitätserklärung (Maschinenrichtlinie 2006/42/EG, Anhang II, Teil A)</p> <ol style="list-style-type: none"> 1. Die Gesellschaft 2. Erklärt auf eigene Verantwortung, dass die Maschine: Aufsitzmäher / Rasenschnitt a) Typ / Basismodell c) Seriennummer d) Motor: Verbrennungsmotor 3. Den Anforderungen der folgenden Richtlinien entspricht: e) Zertifizierungsstelle 4. Bezugnahme auf die harmonisierten Normen g) Gemessener Schallleistungspegel h) Garantierter Schallleistungspegel i) Schnittbreite n) Zur Verfassung der technischen Unterlagen befugte Person: o) Ort und Datum
<p>NL (Vertaling van de oorspronkelijke gebruiksaanwijzing)</p> <p>EG-verklaring van overeenstemming (Richtlijn Machines 2006/42/CE, Bijlage II, deel A)</p> <ol style="list-style-type: none"> 1. Het bedrijf 2. Verklaart onder zijn eigen verantwoordelijkheid dat de machine: Grasmaaier met zittende bediener / grasmaaier a) Type / Basismodel c) Serienummer d) Motor: benzinemotor 3. Voldoet aan de specificaties van de richtlijnen: e) Certificatie-instituut 4. Verwijzing naar de Geharmoniseerde normen g) Gemeten niveau van geluidsvermogen h) Gearandeerd niveau van geluidsvermogen i) Snijbreedte n) Bevoegd persoon voor het opstellen van het Technisch Dossier o) Plaats en Datum 	<p>ES (Traducción del Manual Original)</p> <p>Declaración de Conformidad CE (Directiva Máquinas 2006/42/CE, Anexo II, parte A)</p> <ol style="list-style-type: none"> 1. La Empresa 2. Declara bajo su propia responsabilidad que la máquina: Cortadora de pasto con conductor sentado/ Corte hierba a) Tipo / Modelo Base c) Matricula d) Motor: motor de explosión 3. Cuple con las especificaciones de las directivas: e) Ente certificador 4. Referencia a las Normas armonizadas g) Nivel de potencia sonora medido h) Nivel de potencia sonora garantizado i) Amplitud de corte n) Persona autorizada a realizar el Manual Técnico: o) Lugar y Fecha 	<p>PT (Tradução do manual original)</p> <p>Declaração CE de Conformidade (Diretiva de Máquinas 2006/42/CE, Anexo II, parte A)</p> <ol style="list-style-type: none"> 1. A Empresa 2. Declara sob a própria responsabilidade que a máquina: Corta-ervas para operador sentado/ corte da relva a) Tipo / Modelo Base c) Matricula d) Motor: motor a explosão 3. É conforme às especificações das diretivas: e) Órgão certificador 4. Referência às Normas harmonizadas g) Nivel medido de potência sonora h) Nivel garantido de potência sonora i) Amplitude de corte n) Pessoa autorizada a elaborar o Caderno Técnico o) Local e Data
<p>EL (Μετάφραση του πρωτοτύπου των οδηγιών χρήσης)</p> <p>EK-Δήλωση συμμόρφωσης (Οδηγία Μηχανών 2006/42/CE, Παράρτημα II, μέρος Α)</p> <ol style="list-style-type: none"> 1. Η Εταιρία 2. Δηλώνει υπεύθυνα ότι η μηχανή: Χλοοκοπτικό τρακτέρ με εποχούμενο χειριστή/ κοπή της χλόης a) Τύπος / Βασικό Μοντέλο c) Αριθμός μητρώου d) Κινητήρας: κινητήρας εσωτερικής ανάφλεξης 3. Συμμορφώνεται με τις προδιαγραφές της οδηγίας: e) Οργανισμός πιστοποίησης 4. Αναφορά στους Κανονισμούς εναρμόνισης g) Στάθμη μέτρησης ακουστικής ισχύος h) Στάθμη εγγυημένης ακουστικής ισχύος i) Εύρος κοπής η) Εξουσιοδοτημένο άτομο για την κατάρτιση του Τεχνικού Φυλλαδίου: ο) Τόπος και Χρόνος 	<p>TR (Orijinal Talimatların Tercümesi)</p> <p>AT Uygunluk Beyanı (2006/42/CE Makine Direktifi, Ek II, bölüm A)</p> <ol style="list-style-type: none"> 1. Şirket 2. Şahsi sorumluluğunda aşağıdaki makinenin: Oturan sürücülü çim biçme makinesi / çim kesimi a) Tip / Standart model c) Sicil numarası d) Motor: patlamalı motor 3. Aşağıdaki direktiflerin özelliklerine uygun olduğunu beyan etmektedir: e) Sertifikalandıran kurum 4. Harmonize standartlara atf g) Ölçülen ses gücü seviyesi h) Garant edilmiş ses gücü seviyesi i) Kesim genişliği n) Teknik Dosyası oluşturmaya yetkili kişi: o) Yer ve Tarih 	<p>МК (Превод на оригиналните упатства)</p> <p>Декларација за усогласеност со ЕУ (Директива за машини 2006/42/CE, Анекс II, дел А)</p> <ol style="list-style-type: none"> 1. Компанијата 2. изјавува со целосна лична одговорност дека следната машина: Тревококачка со седнат управувач / косење трева a) Тип / основен модел v) етикета г) мотор: мотор со согорување 3. Усогласено со спецификациите според директивите: д) тело за сертификација 4. Референци за усогласени нормативи е) Акустички притисок ж) измерено ниво на звучна моќност з) Ниво на гарантирана звучна моќност н) овластено лице за составување на Техничката брошура о) место и датум

<p>NO (Oversættelse av original bruksanvisning)</p> <p>EF- Samsvarserklæring (Maskindirektiv 2006/42/EF, Vedlegg II, del A)</p> <p>1. Firmaet</p> <p>2. Erklærer på eget ansvar at maskinen: Sittgressklipper / gressklipping</p> <p>a) Type / Modell</p> <p>c) Serienummer</p> <p>d) Motor: forbrenningsmotor</p> <p>3. Oppfyller kravene i direktivene:</p> <p>e) Sertifiseringsorgan</p> <p>4. Henvisning til harmoniserte standarder</p> <p>g) Målt lydeffektivå</p> <p>h) Garantert lydeffektivå</p> <p>i) Klippebredde</p> <p>n) Person som har fullmakt til å utferdige teknisk dokumentasjon:</p> <p>o) Sted og dato</p>	<p>SV (Översättning av bruksanvisning i original)</p> <p>EG-försäkran om överensstämmelse (Maskindirektiv 2006/42/EG, bilaga II, de la)</p> <p>1. Företaget</p> <p>2. Försäkrar på eget ansvar att maskinen Åkgräsklippare / gräsklippning</p> <p>a) Typ / Basmodell</p> <p>c) Serienummer</p> <p>d) Motor: förbränningsmotor</p> <p>3. Överensstämmer med föreskrifterna i direktivet</p> <p>e) Intygsorgan_ Anmält organ</p> <p>4. Referens till harmoniserade standarder</p> <p>g) Uppmått ljudeffektivå</p> <p>h) Garanterad ljudeffektivå</p> <p>i) Skärbredd</p> <p>n) Auktoriserad person för upprättandet av den tekniska dokumentationen:</p> <p>o) Ort och datum</p>	<p>DA (Oversættelse af den originale bruksanvisning)</p> <p>EF-overensstemmelseserklæring (Maskindirektiv 2006/42/EF, bilag II, del A)</p> <p>1. Firmaet</p> <p>2. Erklærer på eget ansvar, at maskinen: Havertraktor/ klipping af græsset</p> <p>a) Type / Model</p> <p>c) Serienummer</p> <p>d) Motor: forbrændingsmotor</p> <p>3. Er i overensstemmelse med specifikationerne ifølge direktiverne:</p> <p>e) Certificeringsorgan</p> <p>4. Henvisning til harmoniserede standarder</p> <p>g) Målt lydeffektivniveau</p> <p>h) Garanteret lydeffektivniveau</p> <p>i) Klippebredde</p> <p>n) Person, der har bemyndigelse til at udarbejde det tekniske dossier:</p> <p>o) Sted og dato</p>
<p>FI (Alkuperäisten ohjeiden käännös)</p> <p>EY-VAATIMUSTENMUKAISUUSVAKUUTUS (Konedirektiivi 2006/42/EY, Liite II, osa A)</p> <p>1. Yritys</p> <p>2. Vakuuttaa omalla vastuullaan, että kone: Päättäajettava ruohonleikkuri / ruohonleikkuri</p> <p>a) Tyyppi / Perusmalli</p> <p>c) Sarjanumero</p> <p>d) Moottori : räjähdysmoottori</p> <p>3. On yhdenmukainen seuraavien direktiivien asettamien vaatimusten kanssa:</p> <p>e) Sertifiointiryitys</p> <p>4. Viittaus harmonisoiituihin standardeihin</p> <p>g) Mitattu äänitehotaso</p> <p>h) Taattu äänitehotaso</p> <p>i) Leikkuleveys</p> <p>n) Teknisten asiakirjojen laatimiseen valtuutettu henkilö:</p> <p>o) Paikka ja päivämäärä</p>	<p>CS (Překlad původního návodu k používání)</p> <p>ES – Prohlášení o shodě (Směrnice o Strojních zařízeních (Konodirektívi 2006/42/ES, Příloha II, část A)</p> <p>1. Společnost</p> <p>2. Prohlašuje na vlastní odpovědnost, že stroj: Sekačka se sedící obsluhou/ sekačka na trávu</p> <p>a) Typ / Základní model</p> <p>c) Výrobní číslo</p> <p>d) Motor: spalovací motor</p> <p>3. Je ve shodě s nařizenímí směrnice:</p> <p>e) Certifikační orgán</p> <p>4. Odkazy na Harmonizované normy</p> <p>g) Naměřená úroveň akustického výkonu</p> <p>h) Zaručená úroveň akustického výkonu</p> <p>i) Šířka řezání</p> <p>n) Osoba autorizovaná pro vytvoření Technického spisu:</p> <p>o) Místo a Datum</p>	<p>PL (Tłumaczenie instrukcji oryginalnej)</p> <p>Deklaracja zgodności WE (Dyrektywa maszynowa 2006/42/WE, Załącznik II, część A)</p> <p>1. Spółka</p> <p>2. Oświadczam na własną odpowiedzialność, że maszyna: Kosiarka z operatorem jadącym, w pozycji siedzącej na maszynie/ cięcie trawy</p> <p>a) Typ / Model podstawowy</p> <p>c) Numer seryjny</p> <p>d) Silnik: silnik o zaplonie iskrowym</p> <p>3. Spełnia podstawowe wymogi następujących Dyrektyw:</p> <p>e) Jednostka certyfikująca</p> <p>4. Odniesienie do Norm zharmonizowanych</p> <p>g) Zmierzony poziom mocy akustycznej</p> <p>h) Gwarantowany poziom mocy akustycznej</p> <p>i) Szerokość cięcia</p> <p>n) Osoba upoważniona do zredagowania Dokumentacji technicznej:</p> <p>o) Miejscowość i data</p>
<p>HU (Eredeti használati utasítás fordítása)</p> <p>EK-megfelelőségi nyilatkozata (2006/42/EK gépirányelv, II. melléklet "A" rész)</p> <p>1. Alulírott Vállalat</p> <p>2. Felelősségének teljes tudatában kijelenti, hogy az alábbi gép: Vezetőüléssel fűnyírógép/ fűnyírás</p> <p>a) Típus / Alaptípus</p> <p>c) Gyártási szám</p> <p>d) Motor: robbanómotor</p> <p>3. Megfelel az alábbi irányelvnek előírásainak:</p> <p>e) Tanúsító szerv</p> <p>4. Hivatkozás a harmonizált szabványokra</p> <p>g) Mért zajteljesítmény szint</p> <p>h) Garantált zajteljesítmény szint</p> <p>i) Vágási szélesség</p> <p>n) Műszaki Dosszié szerkesztésére felhatalmazott személy:</p> <p>o) Helye és ideje</p>	<p>RU (Перевод оригинальных инструкций)</p> <p>Декларация соответствия нормам ЕС (Директива о машинном оборудовании 2006/42/ЕС, Приложение II, часть А)</p> <p>1. Предприятие</p> <p>2. Заявляет под собственную ответственность, что машина: Ездовая косилка с водителем / стрижка газона</p> <p>a) Тип / Базовая модель</p> <p>c) Паспорт</p> <p>d) Двигатель: двигатель внутреннего сгорания</p> <p>3. Соответствует требованиям следующих директив:</p> <p>e) Сертифицирующий орган</p> <p>4. Ссылки на гармонизированные нормы</p> <p>g) Измеренный уровень звуковой мощности</p> <p>h) Гарантируемый уровень звуковой мощности</p> <p>i) Амплитуда кошения</p> <p>n) Лицо, уполномоченное на подготовку технической документации:</p> <p>o) Место и дата</p>	<p>HR (Prijevod originalnih uputa)</p> <p>EK Izjava o sukladnosti (Direktiva 2006/42/EZ o strojevima, dodatak II, dio A)</p> <p>1. Tvrtka:</p> <p>2. pod vlastitom odgovornošću izjavljuje da je stroj: Sjedeća kosilica trave s operaterom/ košenje trave</p> <p>a) Vrsta / Osnovni model</p> <p>c) Matični broj</p> <p>d) Motor: motor s unutarnjim izgaranjem</p> <p>3. sukladan s temeljnim zahtjevima direktiva:</p> <p>e) Certifikacijsko tijelo</p> <p>4. Primijenjene su slijedeće harmonizirane norme:</p> <p>g) Izmjerena razina zvučne snage</p> <p>h) Zajamčena razina zvučne snage</p> <p>i) Širina rezanja</p> <p>n) Osoba ovlaštena za pravljenje Tehničke datoteke:</p> <p>o) Mjesto i datum</p>

<p>SL (Prevod izvirnih navodil)</p> <p>ES izjava o skladnosti (Direktiva 2006/42/ES), priloga II, del A)</p> <ol style="list-style-type: none"> 1. Družba 2. pod lastno odgovornostjo izjavlja, da je stroj: Traktorska kosilnica/ košnja trave a) Tip / osnovni model c) Serijska številka d) Motor: motor z notranjim izgorevanjem Skladen je z določili direktiv : e) Ustanova, ki izda potrdilo 4. Sklicevanje na usklajene predpise g) Izmerjen nivo zvočne moči h) Zagotovljen nivo zvočne moči i) Obseg košnje n) Oseba, pooblaščenca za sestavo tehnične knjižice: o) Kraj in datum 	<p>BS (Prijevod originalnih uputa)</p> <p>EZ izjava o sukladnosti (Direktiva o mašinama 2006/42/EZ, Priloga II, deo A)</p> <ol style="list-style-type: none"> 1. Firma 2. Daje izjavu pod vlastitom odgovornošću da je mašina: Traktorska kosilica (traktorčić) / Košenje trave a) Tip / Osnovni model c) Serijski broj d) Motor: motor s unutrašnjim izgaranjem 3. sukladna s osnovnim zahtjevima direktive: e) Certifikaciono tijelo 4. Pozivanje na usklađene norme g) Izmjereni nivo zvučne snage h) Garantovani nivo zvučne snage i) Širina košenja n) Osoba ovlaštena za izradu tehničke brošure: o) Mjesto i datum 	<p>SK (Preklad pôvodného návodu na použitie)</p> <p>ES vyhlásenie o zhode (Smernica o Strojnych zariadeniach 2006/42/ES, Priloha II, časť A)</p> <ol style="list-style-type: none"> 1. Spoločnosť 2. Vyhlasuje na vlastnú zodpovednosť, že stroj: Kosačka so sediacou obsluhou/ kosačka na trávu a) Typ / Základný model c) Výrobné číslo d) Motor: spaľovací motor 3. Je v zhode s nariadeniami smernic: e) Certifikačný orgán 4. Odkaz na Harmonizované normy g) Nameraná úroveň akustického výkonu h) Zarúčená úroveň akustického výkonu i) Šírka kosenia j) Čistý inštalovaný výkon n) Osoba autorizovaná na vytvorenie Technického spisu: o) Miesto a Dátum
<p>RO (Traducerea manualului fabricantului)</p> <p>CE -Declaratie de Conformitate (Directiva Maşini 2006/42/CE, Anexa II, partea A)</p> <ol style="list-style-type: none"> 1. Societatea 2. Declară pe propria răspundere că maşina: Maşină de tuns iarba cu şofer în volan/ tăiat iarba a) Tip / Model de bază c) Număr de serie d) Motor: motor cu combustie 3. Este în conformitate cu specificaţiile directivelor: e) Organism de certificare 4. Referinţă la Standardele armonizate g) Nivel de putere sonoră măsurat h) Nivel de putere sonoră garantat i) Lăţimea de tăiere n) Persoană autorizată să întocmească Dosarul Tehnic o) Locul şi Data 	<p>LT (Originalių instrukcijų vertimas)</p> <p>EB atitikties deklaracija (Mašinių direktyva 2006/42/CE, Priedas II, dalis A)</p> <ol style="list-style-type: none"> 1. Bendrovė 2. Prisiima atsakomybę, kad įrenginys: Balninė vejapjovė su sėdinčiu operatoriumi / žolės pjovimas a) Tipas / Bazinis Modelis c) Serijos numeris d) Vairiklis: vidaus degimo vairiklis 3. Atitinka direktyvos pateiktas specifikacijas: e) Sertifikavimo įstaiga 4. Nuoroda į suderintas Normas g) Išmatuotas garso galios lygis h) Užtikrinamas garso galios lygis i) Pjovimo plotis n) Autorizuotas asmuo sudaryti Techninį Dokumentaciją: o) Vieta ir Data 	<p>LV (Instrukciju tulkojums no oriģinālvalodas)</p> <p>EK atbilstības deklarācija (Direktīva 2006/42/EK par mašīnām, pielikums II, daļa A)</p> <ol style="list-style-type: none"> 1. Uzņēmums 2. Uzņemasies par to pilnu atbildību, paziņojot, ka mašīna: Sēžot vadāmā zālienu pļaujamašīnā zāles pļaušana a) Tips / Bāzes modelis c) Sērijas numurs d) Motors: iekšdedzes motors 3. Atbilst šādai direktīvu prasībām: e) Sertifikācijas iestāde 4. Atsauce uz harmonizētiem standartiem g) Izmērītais skaņas intensitātes līmenis h) Garantētais skaņas intensitātes līmenis i) Pļaušanas platums n) Pilnvarotais darbinieks, kas sagatavoja tehnisko dokumentāciju: o) Vieta un datums
<p>SR (Prevod originalnih uputstval)</p> <p>EC deklaracija o usaglašenosti (Direktiva o mašinama 2006/42/EC, Priloga II, deo A)</p> <ol style="list-style-type: none"> 1. Preduzeće 2. Daje izjavu pod vlastitom odgovornošću da je mašina: Traktorska kosačica (traktorčić)/ košenje trave a) Tip / Osnovni model c) Serijski broj d) Motor: motor s unutrašnjim sagorevanjem 3. u skladu s osnovnim zahtevima direktiva: e) Sertifikaciono telo 4. Pozivanje na usklađene norme g) Izmereni nivo zvučne snage h) Garantovani nivo zvučne snage i) Širina košenja..... n) Osoba ovlašćena za sastavljanje tehničke brošure o) Mesto i datum 	<p>BG (Превод на оригиналните инструкции)</p> <p>EO декларация за съответствие (Директива Машини 2006/42/EO, Приложение II, част А)</p> <ol style="list-style-type: none"> 1. Дружеството 2. На собствена отговорност декларира, че машината: Косачка със седнал водач/ рязане на трева a) Вид / Базисен модел б) Месец / година на производство в) Сериен номер г) Мотор: мотор с вътрешно горене 3. Е в съответствие със спецификата на директивите: д) Сертифициращ орган 4. Базирано на хармонизираните норми ж) Ниво на измерена акустична мощност и) Гарантирано ниво на акустична мощност й) Ширина на косене р) Лице, упълномощено да състави Техническата Документация: o) Място и дата 	<p>ET (Algupärase kasutusjuhendi tõlge)</p> <p>EÜ vastavusdeklaratsioon (Masinadirektiiv 2006/42/EÜ, Lisa II, osa A)</p> <ol style="list-style-type: none"> 1. Firma 2. Kinnitab omal vastutusel, et masin: Istuva juhiga muruniitja / muruniitja a) Tüüp / Põhimudel c) Matrikkel d) Mootor: Sisepõlemismootor 3. Vastab direktiivide nõuetele: e) Kinnitav asutus 4. Viide ühtlustatud standarditele g) Mõõdetud helivõimsuse tase h) Garanteeritud helivõimsuse tase i) Lõikelaius n) Tehnilise Lehe autoriseeritud koostaja: o) Koht ja Kuupäev

IT • Il contenuto e le immagini del presente manuale d'uso sono stati realizzati per conto di ST. S.p.A. e sono tutelati da diritto d'autore – È vietata ogni riproduzione o alterazione anche parziale non autorizzata del documento.

BG • Съдържанието и изображенията в настоящото ръководство са извършени за ST. S.p.A. и са защитени с авторски права – Забранява се всяко неотторизирано възпроизвеждане или промяна, дори и отчасти на документа.

BS • Sadržaj i slike iz ovog korisničkog priručnika napravljeni su isključivo za ST. S.p.A. i zaštićeni su autorskim pravima – zabranjena je svaka neovlaštena reprodukcija ili izmjena dokumenta, djelomično ili u potpunosti.

CS • Obsah a obrázky v tomto návodu k použití byly zpracovány jménem společnosti ST. S.p.A. a jsou chráněny autorským právem – Reprodukce či nepovolené pozměňování tohoto dokumentu, a to i částečné, je zakázáno.

DA • Indhold og illustrationer i denne vejledning er blevet skabt på vegne af ST. S.p.A. og er beskyttet af ophavsret – Enhver gengivelse eller ændring, også delvis, af dokumentet uden autorisation hertil er forbudt.

DE • Inhalt und Bilder dieser Bedienungsanleitung wurden im Namen von ST. S.p.A. erstellt und sind urheberrechtlich geschützt – Jede nicht genehmigte Vervielfältigung oder Veränderung, auch auszugsweise, dieses Dokuments ist verboten.

EL • Το περιεχόμενο και οι εικόνες στο παρόν εγχειρίδιο χρήσης δημιουργήθηκαν για λογαριασμό της εταιρείας ST. S.p.A. και προστατεύονται από πνευματικά δικαιώματα – Απαγορεύεται οποιαδήποτε αναπαραγωγή ή τροποποίηση, έστω και μερική, του εγχειρίδιου χωρίς έγκριση.

EN • The content and images in this User Manual were produced expressly for ST. S.p.A. and are protected by copyright – any unauthorised reproduction or modification to the document, either partially or in full, is prohibited.

ES • El contenido y las imágenes del presente manual de uso han sido creados por ST. S.p.A. y están protegidos por los derechos de autor – Se prohíbe toda reproducción o modificación, incluso parcial, no autorizada del documento.

ET • Käesoleva kasutusjuhendi sisu ja kujutised on toodetud konkreetselt ettevõttele ST. S.p.A. ja neile rakendub autoriõigusseseadus – dokumendi igasugune osaline või täielik ilma loata reprodutseerimine või muutmine on keelatud.

FI • Tämän käyttöoppaan sisältö ja kuvat on valmistettu ST. S.p.A. -yhtiön toimesta ja niitä suojaa tekijänoikeuslaki. – Asiakirjan kaikenlainen kopioiminen tai muuttaminen, osittainkin, on kielletty ilman erityistä lupaa.

FR • Le contenu et les images du présent manuel d'utilisation ont été réalisés pour le compte de ST. S.p.A. et sont protégés par un droit d'auteur – Toute reproduction ou modification non autorisée, même partielle, du document, est interdite.

HR • Sadržaj i slike u ovom priručniku za uporabu izrađeni su za tvrtku ST. S.p.A. te su obuhvaćeni autorskim pravima – Zabranjuje se neovlašteno umnožavanje ili prilagodba, djelomična ili u cijelosti, ovog dokumenta.

HU • Ennek a használati útmutatónak a tartalma és a benne szereplő képek kizárólag a ST. S.p.A. számára készültek és szerzői joggal védettek – tilos a dokumentum bármely részének vagy egészének engedély nélküli sokszorosítása és módosítása.

LT • Šio naudotojų vadovo turinys ir paveikslėliai skirti tik „ST. S.p.A.“ ir yra saugomi autorių teisėmis – dokumentą atgaminti ar modifikuoti, visiškai arba iš dalies, yra draudžiami.

LV • Šis lietotāja rokasgrāmatas saturs un attēli ir veidoti tikai ST. S.p.A. un ir aizsargāti ar autortiesībām. Jebkāda dokumenta vai tā daļas prettiesiska kopēšana vai pārveide ir stingri aizliegta.

MK • Содржината и сликите во Упатството за корисникот се подготвени исклучиво за ST. S.p.A. и се заштитени со авторски права – забрането е секое делумно или целосно неовластено репродуцирање или измена на документот.

NL • De inhoud en de afbeeldingen van deze gebruikshandleiding werden gerealiseerd voor rekening van ST. S.p.A. en zijn beschermd door het auteursrecht – Elke niet-geautoriseerde reproductie of wijziging, ook gedeeltelijke, van het document is verboden.

NO • Innholdet og bildene i denne brukerveiledningen er utført på oppdrag fra ST. S.p.A. og er beskyttet ved opphavsrett – Enhver gjengivelse eller endring, selv kun delvis, er forbudt.

PL • Treść oraz ilustracje zawarte w niniejszej instrukcji obsługi powstały na zlecenie spółki ST. S.p.A. i są chronione prawami autorskimi – Zabrania się wszelkiego kopiowania bądź modyfikowania, także częściowego, niniejszego dokumentu bez uzyskania stosownej zgody.

PT • As imagens e os conteúdos contidos no presente Manual do Utilizador foram expressamente criados para uso exclusivo da ST. S.p.A., encontrando-se protegidos por direitos de autor. Qualquer tipo de reprodução ou alteração, parcial ou integral, não autorizadas deste Manual estão expressamente proibidas.

RO • Conținutul și imaginile din manualul de utilizare de față au fost realizate în numele ST. S.p.A. și sunt protejate de drepturi de autor – Este interzisă orice reproducere sau modificare chiar și parțială neautorizată a documentului.

RU • Тесты и изображения, содержащиеся в настоящем руководстве, были созданы в интересах ST. S.p.A. и защищены авторскими правами – Любое несанкционированное воспроизведение или изменение документа запрещено.

SK • Obsah a obrázky v tomto návode na používanie boli spracované menom spoločnosti ST. S.p.A. a sú chránené autorským právom – Reprodukcie či nepovolené pozměňovanie tohto dokumentu, a to aj čiastočné, je zakázané.

SL • Vsebine in slike v tem uporabniškem priručniku so izdelane za podjetje ST. S.p.A. in so zaščitene z avtorskimi pravicami – vsakršno nepooblaščenno razmnoževanje ali spreminjanje dokumenta, v celoti ali delno, je prepovedano.

SR • Sadržaj i slike ovog priručnika za upotrebu su napravljeni u ime ST. S.p.A. i zaštićeni su autorskim pravima – Zabranjena je svaka potpuna ili delimična reprodukcija ili izmena dokumenta bez odobrenja.

SV • Innehållet och bilderna i denna användarhandbok har framställts för ST. S.p.A. och skyddas av upphovsrätt – all form av reproduktion eller ändring, även partiell, som inte auktoriserats är förbjuden.

TR • Bu Kullanıcı Kilavuzundaki içerik ve resimler açığa ST. S.p.A. için üretilmiştir ve telif hakkı ile korunmaktadır – dokümanın izinsiz olarak tamamen ya da kısmen herhangi bir şekilde çoğaltılması ya da dağıtılması yasaktır.



	 LWA dB
Type:	
Art.N -s/n	



FR

Cet appareil,
ses accessoires,
piles et cordons
se recyclent

REPRISE
À LA LIVRAISON



OU

À DÉPOSER
EN MAGASIN



OU

À DÉPOSER
EN DÉCHÈTERIE



Points de collecte sur www.quefairedemesdechets.fr
Privilégiez la réparation ou le don de votre appareil !



FR



ST. S.p.A.

Via del Lavoro, 6

31033 Castelfranco Veneto (TV) ITALY

STIGA LTD (UK Importer)

Unit 8, Bluewater Estate Plympton,

Devon, PL7 4JH, England