



RU ■ Колонный вентилятор

Перевод оригинального руководства пользователя

Важные указания по технике безопасности ВНИМАТЕЛЬНО ПРОЧТИТЕ И СОХРАНИТЕ ДЛЯ ДАЛЬНЕЙШЕГО ИСПОЛЬЗОВАНИЯ

- Дети в возрасте 8 лет и старше, а также лица с нарушениями физических, умственных или психических способностей либо с недостаточным опытом и знаниями, могут пользоваться данным электроприбором при условии, что они находятся под присмотром или были проинструктированы об использовании электроприбора безопасным способом, а также осознают потенциальную опасность.
- Дети не должны играть с электроприбором. Чистку и уход не должны выполнять дети без присмотра.
- Если кабель питания повреждён, замените его в профессиональной ремонтной мастерской для предотвращения возникновения опасных ситуаций. Запрещено эксплуатировать прибор с поврежденным кабелем питания.
- Вентилятор не предназначен для установки на наружные окна и стены.
- Перед подключением прибора к розетке убедитесь, что номинальное напряжение, указанное на его табличке, соответствует напряжению в эл. сети.
- Подключайте электроприбор только к правильно заземлённой розетке. Не используйте удлинитель.
- Розетка эл. сети должна быть всегда легкодоступна на случай необходимости срочного отключения.
- Прибор предназначен для использования в бытовых условиях, в офисах и других подобных помещениях. Не используйте его в помещениях с большой запылённостью или влажностью – например, в прачечных или ванных комнатах, а также там, где хранятся химические вещества, в промышленной среде или на открытом воздухе.
- Не размещайте прибор вблизи открытого огня или оборудования, являющегося источником тепла.
- Следите, чтобы вентилятор, его кабель питания и вилка кабеля питания не касались горячих поверхностей.
- Не используйте этот прибор с программатором, таймером, системой дистанционного управления или любыми другими компонентами, способными автоматически включать прибор.
- Во избежание поражения электрическим током не погружайте сам вентилятор, его кабель питания и вилку кабеля питания в воду или другие жидкости и не мойте его под проточной водой.
- Если вы оставляете прибор без присмотра либо перестаете им пользоваться, а также перед установкой, разборкой и чисткой всегда отсоединяйте его от электрической розетки.
- Не прикасайтесь к прибору мокрыми или влажными руками, а также когда стоите на мокром полу.
- Не переносите прибор за кабель питания. Всегда возьмитесь двумя руками за корпус прибора.
- Перед использованием электроприбора убедитесь, что он правильно собран.
- Чтобы отсоединить прибор от розетки, потяните за вилку кабеля, но ни в коем случае не за сам кабель. В противном случае можно повредить кабель питания или розетку.

- Следите за тем, чтобы кабель питания не свисал через край стола и не касался горячих поверхностей. Не ставьте прибор на неустойчивую поверхность – например, на ковер с густым длинным ворсом. Ставьте его только на чистую, ровную, сухую и гладкую поверхность.
- Не направляйте поток холодного воздуха на детей, пожилых или прикованных к постели людей в течение продолжительного времени.
- Не загромождайте работающий прибор какими-либо предметами.
- Ни в коем случае не просовывайте пальцы или какие-либо предметы сквозь защитную сетку, если прибор подключён к электрической розетке. В особенности это касается работающего электроприбора.
- Не пользуйтесь электроприбором, если он работает неправильно, если он был поврежден или погружался в воду. Во избежание возникновения опасной ситуации не ремонтируйте прибор самостоятельно и не модифицируйте его каким-либо образом. Для проведения любого ремонта обращайтесь в авторизованный сервисный центр. Самостоятельное вмешательство в прибор может привести к аннулированию гарантийных обязательств, например, гарантии качества.

A

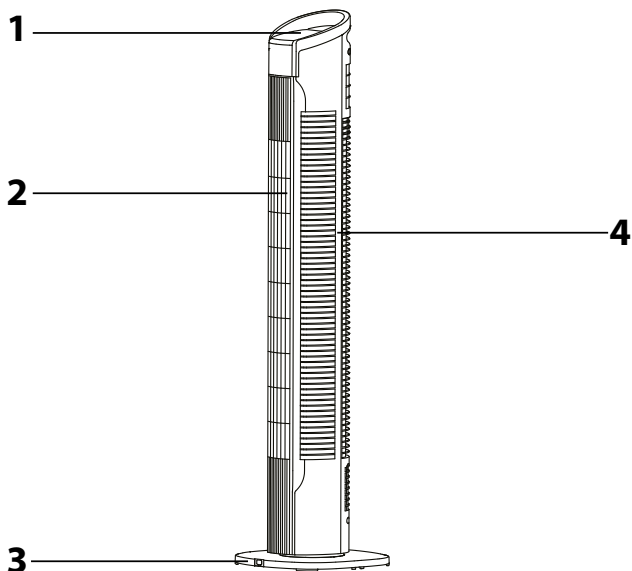

B

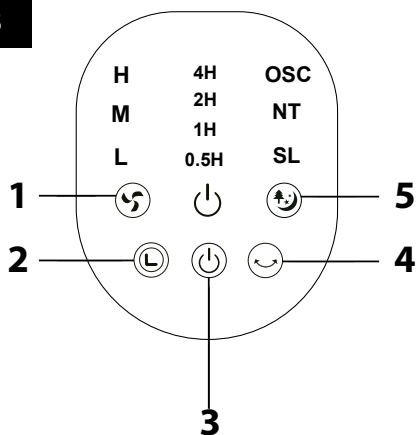

C

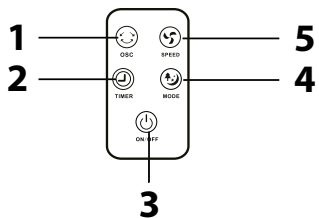

D1

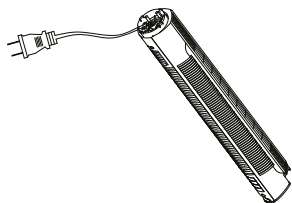

D2

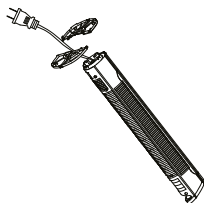

D3

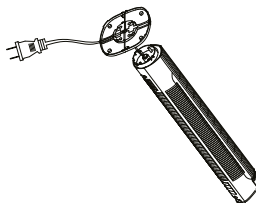

D4

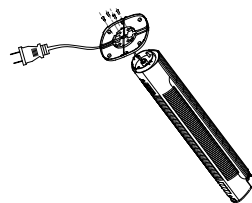





- Перед использованием этого электроприбора изучите инструкцию к нему, даже если вы уже знакомы с применением приборов подобного типа. Используйте электроприбор только так, как это описано в данном руководстве по эксплуатации. Сохраните руководство для дальнейшего использования.
- Как минимум в течение действия установленного по закону срока устранения недостатков или гарантийных обязательств рекомендуется сохранять оригинальную коробку и упаковочный материал, кассовый чек и подтверждение о степени ответственности продавца или гарантийный талон. В случае перевозки рекомендуется снова упаковать прибор в оригинальную коробку.





ОПИСАНИЕ ВЕНТИЛЯТОРА

- A1** Поворотный регулятор скорости **A3** Подставка
- A2** Отверстия для выхода воздуха **A4** Отверстия для входа воздуха

ОПИСАНИЕ ПАНЕЛИ УПРАВЛЕНИЯ

- B1** Кнопка  - предназначена для установки скорости вентилятора **B4** Кнопка  - предназначена для включения / выключения горизонтальной осцилляции
- B2** Кнопка  - предназначена для установки таймера **B5** Кнопка  - предназначена для выбора режима работы
- B3** Кнопка  - предназначена для включения / выключения

ОПИСАНИЕ ПУЛЬТА ДИСТАНЦИОННОГО УПРАВЛЕНИЯ

- C1** Кнопка  - предназначена для включения / выключения горизонтальной осцилляции **C4** Кнопка  - предназначена для выбора режима работы
- C2** Кнопка  - предназначена для установки таймера **C5** Кнопка  - предназначена для установки скорости вентилятора
- C3** Кнопка  - предназначена для включения / выключения

УСТАНОВКА ПОДСТАВКИ



Производитель оставляет вентилятор с разобранной подставкой.

1. Доставьте корпус вентилятора из упаковочного материала и осторожно переверните его нижней частью вверх - см. рисунок **D1**.
2. Приложите обе части подставки **A3** к нижней части корпуса вентилятора. Убедитесь, что кабель питания проходит через отверстие посередине подставки **A3** - см. рисунок **D2**.
3. Осторожно нажмите на обе части подставки **A3** до защелкивания в корпусе вентилятора - см. рисунок **D3**.
4. С помощью прилагаемых винтов закрепите подставку **A3** - см. рисунок **D4**.

ИСПОЛЬЗОВАНИЕ ВЕНТИЛЯТОРА

Поставьте вентилятор на горизонтальную, стабильную, сухую и гладкую поверхность рядом с электрической розеткой. Вставьте кабель питания в электрическую розетку.



Включение / выключение

Для включения вентилятора кратковременно нажмите на кнопку  **B3**. Загорится световой индикатор включения. Повторное нажатие кнопки  **B3** выключит вентилятор.



Настройка скорости

Для настройки скорости вентилятора предназначена кнопка  **B1**. Повторяющееся нажатие на кнопку  **B1** будет переключать скорости в следующем порядке: L (малая скорость) - M (средняя скорость) - H (высокая скорость). При каждом нажатии также включается световой индикатор соответствующей скорости на панели управления.

Настройка таймера

Для установки таймера предназначена кнопка  **B2**. Таймер можно установить в диапазоне от 30 минут до 7 часов 30 минут. Каждое нажатие кнопки  **B2** увеличивает время таймера. 30 минут - 1 час - 2 часа - 4 часа. На панели управления **A1** будет последовательно включаться световые индикаторы, означающие общее время таймера. По истечении установленного времени вентилятор автоматически выключится.

Настройка горизонтальной осцилляции

Нажатием кнопки  **B4** включается осцилляция вентилятора слева направо. Повторное нажатие кнопки  **B4** выключит осцилляцию. Вентилятор остановится под углом, в котором он был остановлен.

Выбор режима работы

Для выбора режима работы предназначена кнопка  **B5**. Повторяющимся

нажатием кнопки  **B5** выберите нужный режим работы: **NORMAL** (стандартный режим) - **NATURE** (режим естественной циркуляции воздуха) - **SLEEP** (режим сна). Если вы выберете режим работы **NATURE** или **SLEEP**, на панели управления **A1** включится соответствующий индикатор. Исходный режим - **NORMAL** (стандартный режим).

Управление с помощью дистанционного управления

Управление с помощью дистанционного управления не отличается от управления с панели **A1**. Символы на дистанционном управлении соответствуют символам на панели управления **A1**.

ОЧИСТКА И УХОД

Перед очисткой убедитесь, что вентилятор выключен и отсоединен от розетки эл. сети. Регулярно чистите вентилятор для обеспечения длительного срока службы. Не используйте для очистки любых частей прибора чистящие средства с абразивным эффектом, растворители и т.д., способные повредить поверхность прибора.

Предостережение:

Для предотвращения опасности удара эл. током не погружайте прибор, кабель питания и вилку кабеля питания в воду или иные жидкости.



Для очистки поверхности вентилятора используйте только чистую, слегка увлажненную тряпочку. Затем вытрите все насухо. Убедитесь, что влажность не проникла внутрь вентилятора через отверстия для входа или выхода воздуха. Возможные загрязнения из отверстий для выхода или входа воздуха можно также удалить пылесосом с насадкой с ворсом.



Примечание:

Регулярно проверяйте правильную затяжку винтов подставки **A3**.

ХРАНЕНИЕ

Если вы намерены не использовать вентилятор длительное время, храните его в чистом, сухом месте, недоступном для детей.

ТЕХНИЧЕСКИЕ ДАННЫЕ

Диапазон номинального напряжения	220–240 В	переменного тока
Номинальная частота	50 Гц	
Номинальная мощность	50 Вт	
Уровень шума	56 дБ(А)	
Максимальный воздушный поток вентилятора	7,38 м ³ /мин	
Рабочая производительность	0,2 (м ³ /мин)/Вт	
Максимальная скорость воздушного потока	0,68 м/с	
Стандарт измерения рабочей производительности	EN ISO 5801:2008	
Контакт для получения дополнительной информации	FAST CR, a.s., ул. У Санитасу, 1621, 251 01 г. Ржицины, Чешская республика	
Декларируемый уровень излучения шума вентилятором с типовым обозначением SFT 13138K составляет 56 дБ(А), что соответствует уровню акустической мощности А по сравнению с эталонной акустической мощностью 1 Вт.		

Производитель оставляет за собой право на внесение изменений в текст и технические характеристики.



Класс защиты от поражения электрическим током:

Класс II - Защита от поражения электрическим током обеспечивается двойной или усиленной изоляцией.

УКАЗАНИЯ И ИНФОРМАЦИЯ ПО ОБРАЩЕНИЮ С ИСПОЛЬЗОВАННОЙ УПАКОВКОЙ

Использованный упаковочный материал поместите в место сбора коммунальных отходов.

УТИЛИЗАЦИЯ ИСПОЛЬЗОВАННЫХ ЭЛЕКТРИЧЕСКИХ И ЭЛЕКТРОННЫХ ПРИБОРОВ



Этот символ на изделии или в сопроводительной документации означает, что после завершения эксплуатации электрические и электронные товары не следует выбрасывать вместе с бытовыми отходами. Для надлежащей обработки, утилизации и переработки сдайте эти продукты в установленные пункты сбора мусора.

В качестве альтернативы в некоторых странах Европейского Союза и других европейских странах можно вернуть свои изделия местному продавцу в случае приобретения эквивалентного нового продукта. Правильная утилизация данного изделия поможет сохранить ценные природные ресурсы и предотвратить возможные отрицательные последствия для окружающей среды и здоровья человека, которые могут возникнуть в результате неправильной утилизации отходов. Для получения более подробной информации обратитесь в местные инстанции или ближайший пункт сбора отходов. Неправильная утилизация этих отходов может, в соответствии с национальными правилами, повлечь за собой штраф.

Для субъектов предпринимательской деятельности в странах Европейского Союза

Если вы собираетесь утилизировать электрическое и электронное оборудование, запросите необходимую информацию у своего продавца или поставщика.

Утилизация в других странах за пределами Европейского Союза

Действие этого символа распространяется на Европейский Союз. Если вы собираетесь утилизировать данный продукт, запросите необходимую информацию о надлежащем способе утилизации у местных властей или у своего дилера.



Это изделие отвечает всем распространяющимся на него основным требованиям директив ЕС.