

РУКОВОДСТВО ПОЛЬЗОВАТЕЛЯ

ProLite

LCD Display

ProLite LE4340UHS
ProLite LE5040UHS
ProLite LE5540UHS

Благодарим вас за выбор ЖК-дисплея IIYAMA.

Советуем перед установкой и включением этого дисплея внимательно прочитать это краткое, но обстоятельное руководство. Сохраните это руководство в надежном месте на случай, если в будущем вам понадобится что-либо уточнить.

РУССКИЙ

Аттестованный сетевой кабель должен быть использован вместе с этим монитором. Вы должны поступать совместно всем важным в вашей стране примечания касательно установки и/или требований по оборудованию. Аттестованный сетевой кабель не слабее обычного полихлорвиниловый гибкого шнура в соответствии с IEC 60227 (обозначение H05VV-F 3G 0.75мм² или H05VVH2-F2 3G 0.75мм²) должен быть использован. Как альтернатива может быть использован гибкий шнур с синтетического каучука согласно IEC 60245 (обозначение H05RR-F 3G 0.75мм²)

Этот монитор является офисным оборудованием.

Информация импортера: Марвел КТ

107061, Москва, пл. Преображенская, д. 8, этаж 27, пом. LXXXVI

Год производства : См. 7ое число ("X") серийного номера продукта.

(Серийный номер: xxxxxxXxxxxxx)

"X" это 0-9. 0-9 означает 2010-2019. (~2019/12/31)

"X" это 0-9. 0-9 означает 2020-2029. (2020/1/1~)

Тип монитора: Дисплее

Модель: PL4340UH / PL5040UH / PL5540UH

Страна изготовления: КИТАЙ

mark:

Оборудование, защищенное двойной или усиленной изоляцией.

-
- Мы оставляем за собой право вносить изменения в технические характеристики без предварительного уведомления.
 - Все торговые марки, используемые в руководстве пользователя, являются собственностью их владельцев.

СОДЕРЖАНИЕ

ИНСТРУКЦИИ ПО БЕЗОПАСНОСТИ	1
МЕРЫ ПРЕДОСТОРОЖНОСТИ	1
СПЕЦИАЛЬНЫЕ ПРИМЕЧАНИЯ ДЛЯ ЖК-МОНИТОРОВ	3
ОБСЛУЖИВАНИЕ ПОКУПАТЕЛЯ	5
ОЧИСТКА	5
ДО НАЧАЛА РАБОТЫ С ДИСПЛЕЕ	6
ХАРАКТЕРИСТИКИ	6
ПРИНАДЛЕЖНОСТИ	6
РАСПАКОВКА : ProLite LE4340UHS / ProLite LE5040UHS	7
РАСПАКОВКА : ProLite LE5540UHS	7
ОРГАНЫ УПРАВЛЕНИЯ И РАЗЪЕМЫ : ДИСПЛЕЕ	8
УСТАНОВКА	12
ОРГАНЫ УПРАВЛЕНИЯ И РАЗЪЕМЫ :	
Пульт дистанционного управления	13
УСТАНОВКА ПУЛЬТА ДИСТАНЦИОННОГО УПРАВЛЕНИЯ	14
ИДЕНТИФИКАТОР (ID) ПУЛЬТА ДИСТАНЦИОННОГО	
УПРАВЛЕНИЯ	15
ОСНОВНАЯ ОПЕРАЦИЯ	16
ПОДКЛЮЧЕНИЕ ДИСПЛЕЕ : ProLite LE4340UHS	19
ПОДКЛЮЧЕНИЕ ДИСПЛЕЕ :	
ProLite LE5040UHS / ProLite LE5540UHS	20
УСТАНОВКА КОМПЬЮТЕРА	23
РАБОТА С ДИСПЛЕЕ	24
СОДЕРЖАНИЕ МЕНЮ НАСТРОЕК	26
НАСТРОЙКИ ЭКРАНА	44
ФУНКЦИЯ УПРАВЛЕНИЯ ЭНЕРГОПОТРЕБЛЕНИЕМ	47
УСТРАНЕНИЕ НЕИСПРАВНОСТЕЙ	48
ИНФОРМАЦИЯ ОБ УТИЛИЗАЦИИ	49
ПРИЛОЖЕНИЕ	50
СПЕЦИФИКАЦИИ : ProLite LE4340UHS	50
СПЕЦИФИКАЦИИ : ProLite LE5040UHS	51
СПЕЦИФИКАЦИИ : ProLite LE5540UHS	52
РАЗМЕРЫ : ProLite LE4340UHS	53
РАЗМЕРЫ : ProLite LE5040UHS	53
РАЗМЕРЫ : ProLite LE5540UHS	54
ПОДДЕРЖ. РЕЖИМЫ СИНХРОНИЗАЦИИ	55

ИНСТРУКЦИИ ПО БЕЗОПАСНОСТИ

МЕРЫ ПРЕДОСТОРОЖНОСТИ

ВНИМАНИЕ !

ВЫКЛЮЧИТЕ ДИСПЛЕЕ, ЕСЛИ ЧУВСТВУЕТЕ, ЧТО ОН НЕ В ПОРЯДКЕ

Если вы заметите какие либо ненормальные явления, например, появление дыма, странные звуки или запахи, немедленно выключите дисплее из сети и свяжитесь со своим дилером или сервисным центром iiyama. Дальнейшее использование дисплее может быть опасным из за возможного возгорания или поражения электротоком.

НИКОГДА НЕ СНИМАЙТЕ КОРПУС

Внутри дисплее находятся цепи высокого напряжения. Снятие корпуса может привести к возгоранию или поражению электротоком.

НЕ ВСТАВЛЯЙТЕ НИКАКИЕ ПРЕДМЕТЫ В ДИСПЛЕЕ

Не вставляйте никакие твердые предметы в дисплее и не проливайте на него жидкости, например, воду. Если все таки нечто подобное произошло, немедленно выключите дисплее из сети и свяжитесь со своим дилером или сервисным центром iiyama. Использование дисплее с каким то предметом внутри может привести к возгоранию, поражению электротоком или повреждению дисплее.

УСТАНАВЛИВАЙТЕ ДИСПЛЕЕ НА РОВНОЙ УСТОЙЧИВОЙ ПОВЕРХНОСТИ

При падении дисплее может травмировать вас.

НЕ УСТАНАВЛИВАЙТЕ ДИСПЛЕЕ ОКОЛО ВОДЫ

Не устанавливайте дисплее в местах, где на него может пролиться вода или он может быть обрызган, т.к. это может привести к возгоранию или поражению электротоком.

ПОДКЛЮЧАЙТЕ ДИСПЛЕЕ ТОЛЬКО К УСТАНОВЛЕННЫМ ИСТОЧНИКАМ ЭНЕРГИИ

Подключайте дисплее только к установленным источникам энергии. Использование несоответствующего напряжения может вызвать нарушение нормальной работы и привести к возгоранию или поражению электротоком.

ЗАЩИТА КАБЕЛЕЙ

Не натягивайте и не изгибайте сетевой шнур питания и сигнальный кабель. Не ставьте дисплее или какой-нибудь другой тяжелый предмет на кабели. При повреждении кабели могут вызвать возгорание или поражение электротоком.

НЕБЛАГОПРИЯТНЫЕ ПОГОДНЫЕ УСЛОВИЯ

Рекомендуется не эксплуатировать дисплее во время сильной грозы, поскольку продолжительные перерывы в энергоснабжении могут вызвать нарушение нормальной работы. Не рекомендуется дотрагиваться до кабельной вилки в таких условиях, т.к. это может привести к поражению электротоком.

ПРЕДУПРЕЖДЕНИЕ

МЕСТО УСТАНОВКИ

Не устанавливайте дисплеи в местах, где возможны внезапные скачки температуры, во влажных, запыленных, прокуренных помещениях, т.к. это может привести к возгоранию, поражению электротоком или повреждению дисплея. Следует также избегать воздействия прямых солнечных лучей.

НЕ УСТАНАВЛИВАЙТЕ ДИСПЛЕИ В ОПАСНЫХ МЕСТАХ

При несоответствующем местоположении дисплея может упасть и причинить травму. Не следует также ставить на дисплеи тяжелые предметы; все кабели должны быть проложены так, чтобы дети не могли потянуть за них и причинить себе травму.

ОБЕСПЕЧЬТЕ ХОРОШУЮ ВЕНТИЛЯЦИЮ

Вентиляционные отверстия защищают дисплеи от перегрева. Закрытие отверстий может вызвать возгорание. Для обеспечения циркуляции воздуха установите дисплеи на расстоянии как минимум 10 см (или 4 дюймов) от стен. Эксплуатация дисплея на боку, задней стороне, вверх основанием, на ковре или мягком материале может привести к его повреждению.

ОТКЛЮЧАЙТЕ КАБЕЛИ, КОГДА ВЫ ПЕРЕМЕЩАЕТЕ ДИСПЛЕИ

Когда вы перемещаете дисплеи, выключите сетевой выключатель, выньте вилку из сетевой розетки и отключите сигнальные кабели. Если вы не отключите их, это может привести к возгоранию или поражению электротоком. Рекомендуется перемещать дисплеи вдвоем.

ОТКЛЮЧАЙТЕ ДИСПЛЕИ ОТ СЕТИ

Если дисплеи не используются в течение длительного времени, рекомендуется отключать его от сетевой розетки во избежание возможных неприятностей.

ПРИ ОТКЛЮЧЕНИИ ДЕРЖИТЕ ЗА ВИЛКУ

При отключении сетевого шнура или сигнального кабеля тяните за вилку или разъем. Никогда не тяните за кабель, это может привести к возгоранию или поражению электротоком.

НЕ ТРОГАЙТЕ РАЗЪЕМ МОКРЫМИ РУКАМИ

Включение или отключение вилки (разъема) мокрыми руками может привести к поражению электротоком.

ЕСЛИ ВЫ УСТАНАВЛИВАЕТЕ ДИСПЛЕИ НА КОМПЬЮТЕР

Убедитесь, что компьютер достаточно прочен, чтобы удерживать вес дисплея, в противном случае, вы можете повредить компьютер.

ЗАМЕЧАНИЕ КАСАТЕЛЬНО ИСПОЛЬЗОВАНИЯ 24/7

Этот продукт не предназначен для использования 24/7. (Рекомендуемое рабочее время 18 часов/день)

ПРОЧИЕ РЕКОМЕНДАЦИИ

ЭРГОНОМИЧЕСКИЕ

Для избежания усталости глаз, не работайте на дисплеи с очень ярким фоном или в темной комнате. При работе с монитором в течение длительного времени рекомендуется делать десятиминутные перерывы после каждого часа работы. Для оптимально комфортных визуальных условий монитор должен находиться ниже уровня глаз и на расстоянии 40–60 см (16–24") от глаз.

СПЕЦИАЛЬНЫЕ ПРИМЕЧАНИЯ ДЛЯ ЖК-МОНИТОРОВ

- Описанные ниже явления обычны для ЖК-мониторов и не говорят о какой либо неисправности.

ИНФО

- Когда вы впервые включаете ЖК-монитор, то, в зависимости от типа компьютера, картинка может не уместиться в области отображения дисплея. В подобном случае придется подстроить расположение картинки, переместив ее в соответствующее положение.
 - В зависимости от используемого вами шаблона рабочего стола, вы можете заметить на экране неоднородности яркости.
 - Из-за физической природы подсветки, при первоначальном использовании экран может мерцать. Выключите питание а затем включите его снова – мерцание должно исчезнуть.
- Данный ЖК-дисплей не предназначен для установки вне помещений.
 - Этот ЖК-дисплей не предназначен для установки экраном вверх.
 - Качество изображения может ухудшиться при использовании кабеля большей длины, чем кабель из комплекта поставки.

ПОДТВЕРЖДЕНИЕ РЕЖИМОВ ИСПОЛЬЗОВАНИЯ

Оптимальное время использования данного оборудования — 18 часа в сутки
Дисплей может использоваться в приложениях, требующих горизонтального размещения.

ОСТАТОЧНОЕ ИЗОБРАЖЕНИЕ

Мы напоминаем, что все ЖК-экраны могут быть подвержены такому явлению, как выгорание или остаточное изображение. Такой эффект может возникнуть в случае, если на дисплее в течение длительного времени демонстрировались статичные изображения. Остаточные изображения ЖК-дисплеев — явление непостоянное, но демонстрации неподвижных изображений в течение длительного времени следует избегать.

Для устранения такого изображения выключите монитор на время, в течение которого на экране демонстрировалось предыдущее изображение. Если оно отображалось на экране в течение одного часа, и остаточное изображение появилось, рекомендуется выключить монитор на один час.

На всех широкоформатных дисплеях специалисты компании iiyama рекомендуют демонстрировать движущиеся изображения и использовать динамическую экранную заставку, включающуюся через регулярные промежутки времени при простое дисплея. Также можно отключать монитор, если он не используется.

Кроме того, снизить риск возникновения остаточного изображения можно с помощью функции FAN-on (при ее наличии), а также настроек Low Backlight (снижение яркости подсветки) и Low Brightness (снижение яркости изображения).

ДЛИТЕЛЬНОЕ ИСПОЛЬЗОВАНИЕ ДИСПЛЕЯ В ОБЩЕСТВЕННЫХ МЕСТАХ

■ Появление остаточного изображения на ЖК-панели

Если на экране в течение нескольких часов демонстрируется статическое изображение, то вблизи электрода ЖК-дисплея накапливается остаточный электрический заряд, который является причиной возникновения следов первоначального изображения (эффект остаточного изображения).

Эффект остаточного изображения не является постоянным. Вместе с тем, при демонстрации статичного изображения в течение длительного времени в ЖК-дисплее будут накапливаться ионные примеси в границах изображения, и это явление может иметь постоянный эффект.

■ Рекомендации

Во избежание выгорания экрана и в целях увеличения срока службы дисплея мы рекомендуем следующее.

1. Избегайте демонстрации статичных изображений в течение длительного времени, непрерывно и циклически меняйте статические изображения.
2. Отключайте монитор, если он не используется, с помощью пульта дистанционного управления, а также функций Power Management (управления питанием) или Schedule (задания графика работы).
3. Если монитор установлен в условиях повышенной температуры или в замкнутом пространстве, используйте функции Cooling Fan (вентилятор охлаждения), Screen Saver (экранная заставка) или Low Brightness (снижение яркости изображения).
4. Предполагается, что при любом способе установки для монитора будет обеспечено достаточное качество вентиляции, при этом может потребоваться использование системы кондиционирования.
5. При длительной эксплуатации или при высокой температуре окружающей среды мы настоятельно рекомендуем применение активного охлаждения с помощью вентиляторов.

ОБСЛУЖИВАНИЕ ПОКУПАТЕЛЯ

ИНФО

- Если вы должны вернуть монитор для обслуживания, а оригинальная упаковка выброшена, просьба связаться с вашим дилером или сервисным центром iiyama для получения совета или замены упаковки.

ОЧИСТКА

ВНИМАНИЕ

- Если при очистке внутрь дисплея попал какой-либо предмет или жидкость, например вода, немедленно отключите сетевой шнур и свяжитесь с вашим дилером или сервисным центром iiyama.

ОТМЕТКА

- В целях безопасности выключите монитор и выньте сетевой шнур из розетки перед очисткой дисплея.

ИНФО

- Чтобы не повредить ЖК-панель, не царапайте и не протирайте экран твердым предметом.
- Никогда не применяйте ни один из нижеуказанных сильных растворителей. Они могут повредить корпус и ЖК-экран.
Разбавитель Бензин Распылительные средства
Кислотные или щелочные растворители Абразивные средства Воск
- Продолжительный контакт корпуса с любым изделием из резины или пластмассы может вызвать повреждения окраски корпуса.

КОРПУС

Пятна могут удаляться тканью, слегка смоченной мягким моющим средством. Затем корпус протирается мягкой сухой тканью.

ЖК-экран

Рекомендуется периодическая чистка мягкой сухой тканью. Не следует использовать бумажные салфетки и т.п., так как они могут повредить экран.

ДО НАЧАЛА РАБОТЫ С ДИСПЛЕЕ

ХАРАКТЕРИСТИКИ

- ◆ Поддерживает разрешение 3840 × 2160
- ◆ Высокая контрастность 5000:1 (Типичное) / Высокая яркость 350 кд/м² (Типичное) : ProLite LE4340UHS
- ◆ Высокая контрастность 4000:1 (Типичное) / Высокая яркость 350 кд/м² (Типичное) : ProLite LE5040UHS / ProLite LE5540UHS
- ◆ Цифровое сглаживание шрифтов
- ◆ Автонастройка
- ◆ Стереодинамики
2 × 12 Вт
- ◆ Регулирование потребления электроэнергии (соответствие VESA DPMS)
- ◆ Совместимость с крепежным стандартом VESA (200mm×200mm, 400mm×400mm) : ProLite LE4340UHS
- ◆ Совместимость с крепежным стандартом VESA (400mm×200mm, 400mm×400mm) : ProLite LE5040UHS / ProLite LE5540UHS

ПРИНАДЛЕЖНОСТИ

Комплект поставки должен содержать следующие принадлежности. Убедитесь в их наличии. Если какая либо из принадлежностей отсутствует или повреждена, обратитесь к дилеру или в региональное отделение iiyama.

- Сетевой кабель питания*
- Кабель RS-232C
- Батарея (2 шт)
- Наклейка EU Energy
- Краткое руководство
- Кабель DVI-D
- Пульт дистанционного управления
- Наклейка POP
- Инструкция по безопасности
- Кабель HDMI
- Наклейка с логотипом iiyama

ПРЕДУПРЕЖДЕНИЕ

* Характеристики сетевого кабеля, прилагаемого для регионов с сетевым напряжением 120 В: 10А /125 В. Если напряжение вашей электросети превышает указанные значения, то должен использоваться сетевой кабель на 10 А /250 В.

Необходимо использовать кабель питания, соответствующий H05VVf, 3G, 0.75мм².

РАСПАКОВКА : ProLite LE4340UHS / ProLite LE5040UHS

- ① Перед распаковкой дисплея, подготовьте стабильную, чистую поверхность недалеко от электрической розетки.
Установите коробку с монитором в вертикальной позиции и откройте верхнюю ее часть а затем достаньте защитный слой пенопласта.
- ② Положите коробку лицевой стороной вниз, чтобы открыть нижнюю часть коробки. Затем установите коробку в вертикальное положение и откройте верхнюю часть коробки, чтобы вытащить ее вверх.
- ③ Достаньте верхнюю часть защитной пенопластовой упаковки и коробку с аксессуарами, а затем извлеките монитор.

ПРЕДУПРЕЖДЕНИЕ

Для переноса дисплея нужно как минимум 2 человека, в случае их нехватки монитор может упасть и привести к серьезной травме.

РАСПАКОВКА : ProLite LE5540UHS

- ① Перед распаковкой дисплея, подготовьте стабильную, чистую поверхность недалеко от электрической розетки.
Установите коробку с монитором в вертикальной позиции и откройте верхнюю ее часть а затем достаньте защитный слой пенопласта.
- ② Извлеките фиксаторы и поднимите верхнюю часть коробки.
- ③ Достаньте верхнюю часть защитной пенопластовой упаковки и коробку с аксессуарами, а затем извлеките монитор.

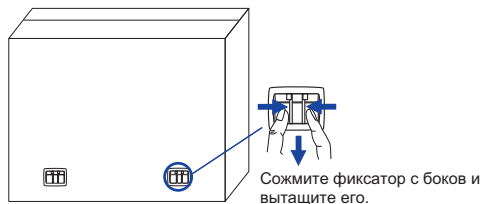

ПРЕДУПРЕЖДЕНИЕ

Для переноса дисплея нужно как минимум 2 человека, в случае их нехватки монитор может упасть и привести к серьезной травме.

ОРГАНЫ УПРАВЛЕНИЯ И РАЗЪЕМЫ : ДИСПЛЕЕ

■ ProLite LE4340UHS / ProLite LE5540UHS

<Боковой Контроллер>

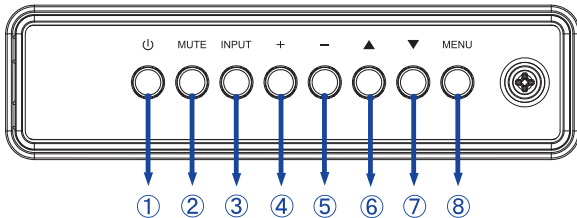

①		Кнопка Power
②	MUTE	Кнопка Без звука
③	INPUT	нопка Ввод / Вход сигнала
④	+	+ кнопка
⑤	-	- кнопка
⑥	▲	Кнопка Наверх
⑦	▼	Кнопка Вниз
⑧	MENU	Кнопка Меню

■ ProLite LE5040UHS

<Боковой Контроллер>

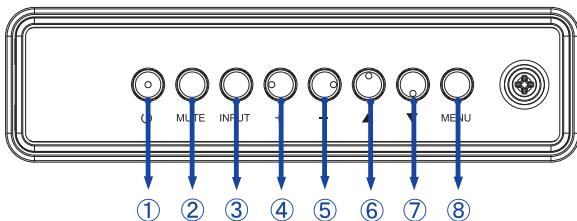

<Вид спереди>



<Использование сенсора дистанционного управления и индикатора питания>

1. Опустите / Влево объектив дистанционного управления для улучшения качества работы и обзора индикатора питания.
2. Приподнимите / Вправо объектив перед установкой дисплея на видео стену.
3. Нажмите/потяните до щелчка.

■ ProLite LE4340UHS

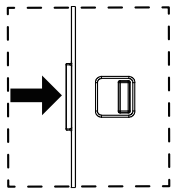

Вправо - закрыть объектив.

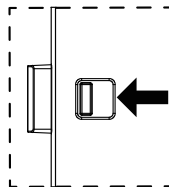

Влево - открыть объектив.

■ ProLite LE5040UHS / ProLite LE5540UHS

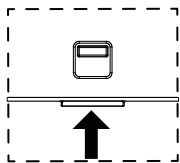

Нажмите вверх чтобы скрыть объектив

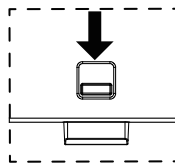

Нажмите вниз чтоб открыть объектив

<Вид сзади>

■ ProLite LE4340UHS

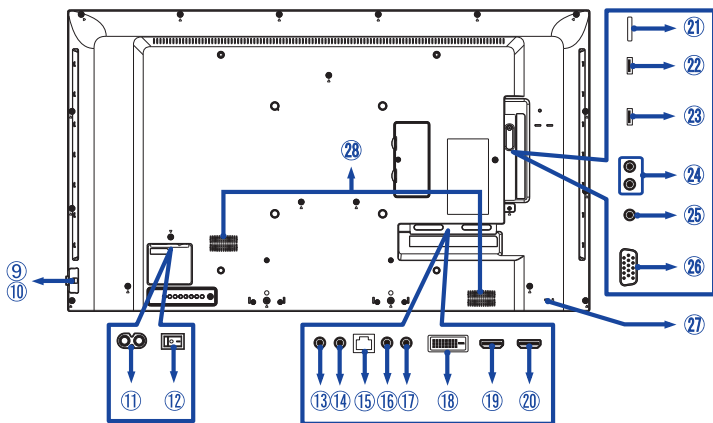

■ ProLite LE5040UHS / ProLite LE5540UHS

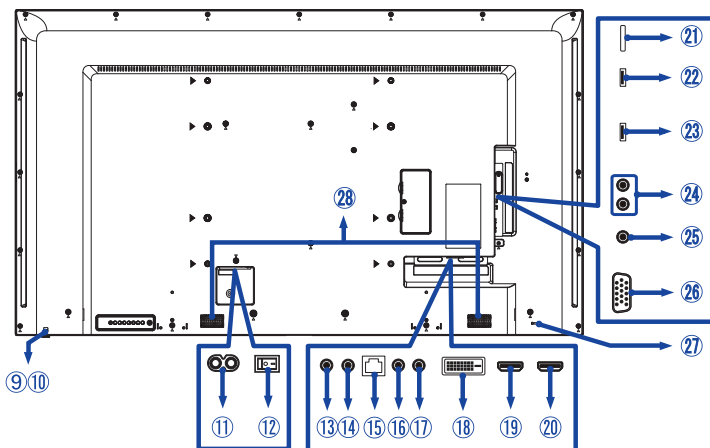

РУССКИЙ

⑨	Power Indicator	Green	Постоянный свет : нормальный режим работы
		Red	Если нажать выключатель на пульте управления и на боковом контроллере.
		Green & Red	Сверкание : Когда включено РАСПИСАНИЕ.
		Off	Выключение
⑩	Remote Sensor		Датчик пульта управления
⑪	AC IN	AC-INLET	Разъем источника питания пер. тока(~ : Переменный ток) (AC-IN)
⑫	AC SWITCH I (ON) / O (OFF)	MAIN POWER	Главный Включатель Питания
⑬	RS232C IN	Mini Jack	Разъем RS232C
⑭	RS232C OUT	Mini Jack	Разъем RS232C
⑮	LAN	RJ45	Разъем RJ45
⑯	IR IN	IR	Разъем IR
⑰	IR OUT	IR	Разъем IR
⑱	DVI IN	DVI-D	Разъем DVI-D
⑲	HDMI1 IN	HDMI	Разъем HDMI
⑳	HDMI2 IN	HDMI	Разъем HDMI
㉑	MICRO SD		Слот Micro SD
㉒	USB	USB3.0	Вход USB,
㉓	USB	USB2.0	Вход USB
㉔	AUDIO OUT	RCA L/R	Выход аудио
㉕	PC LINE IN	Mini Jack	Разъем звукового линейного входа
㉖	VGA IN	VGA	Разъем VGA
㉗	Keyhole for Security Lock		Гнездо замка безопасности
㉘	Speakers		Динамики

УСТАНОВКА

ПРЕДУПРЕЖДЕНИЕ

- Следуйте руководству крепления, которое Вы выбрали. В случае вопросов обращайтесь к квалифицированному сервисному персоналу.
- Для перемещение дисплея требуются как минимум два человека.
- До установки дисплея убедитесь в том, что стена достаточно мощна для крепления данного крепежа и веса.

[МОНТАЖ НА СТЕНЕ]

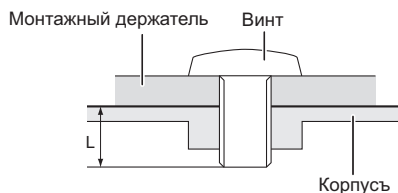

ПРЕДУПРЕЖДЕНИЕ

В случае монтажа дисплея на стене, надо принять во внимание толщину монтажного держателя и докрутить винт М6 вместе с шайбой таким образом, чтоб его длина ("L") внутри дисплея не была больше 10 мм. Использование винта длиннее может привести к электрошоку или повреждению дисплея вследствие столкновения винта с электрическими компонентами внутри корпуса дисплея.

[Ориентация экрана]

Дисплей предназначен для использования в портретном.

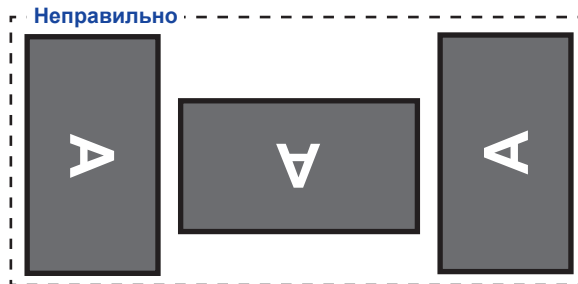

ОРГАНЫ УПРАВЛЕНИЯ И РАЗЪЕМЫ : ПУЛЬТ ДИСТАНЦИОННОГО УПРАВЛЕНИЯ

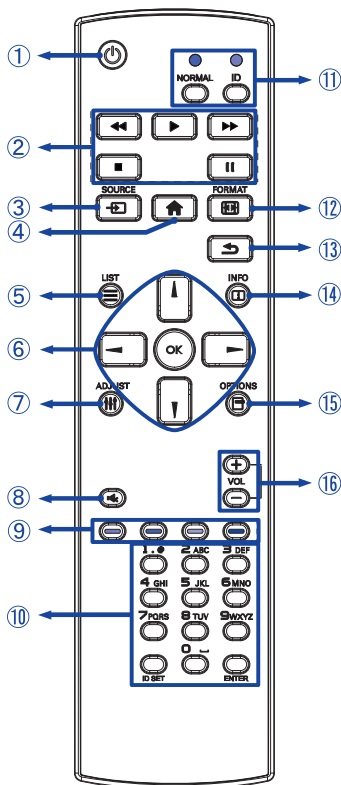

①		Включает и выключает дисплей.
②	[PLAY]	Контроль воспроизведения медиа файлов. ▶ : Воспроизведение ■ : Стоп : Пауза ◀◀ : Назад ▶▶ : Вперед
③	SOURCE	Выбирает вход. Нажмите кнопку ▲ или ▼, для того чтобы выбрать HDMI1, HDMI2, DVI, VGA, Mediaplayer, Browser, iiSignage, PDF player или Custom. Нажмите кнопку [OK] для подтверждения и выхода.
④		Включает экранное меню.
⑤		Не доступны для данной модели.
⑥		Навигация по сабменю и настройкам. ▲ : Кнопка Наверх
		▼ : Кнопка Вниз
⑦		◀ : Левая кнопка
		▶ : Правая кнопка
⑧		Функция автоматической регулировки доступна только при выборе входа VGA.
⑨		Когда меню не отображается на экране, клавиша выполняет функцию отключения звука.
⑩		Выбор задачи или опции. Синий: Увеличить (PDF Player) Желтый: Уменьшить (PDF Player)
⑪	NUMBER/ ID SET/ENTER	Ввод текста.
⑫		Смена формата изображения.
⑬		Возврат в предыдущее меню или закрыть экранное меню.
⑭		Показывает информацию о входе и разрешении.
⑮		Не доступны для данной модели.
⑯	VOLUME - / +	VOLUME-: Увеличение громкости звука. VOLUME+: Уменьшение громкости звука.

УСТАНОВКА ПУЛЬТА ДИСТАНЦИОННОГО УПРАВЛЕНИЯ

Для использования пульта управления, вставьте две батареи.

ПРЕДУПРЕЖДЕНИЕ

Всегда используйте для пульта батареи, указанные в руководстве. Не устанавливайте вместе старые и новые батареи. При установке батареи, убедитесь, что полярность соблюдена ("+" и "-" на батарейке). Использованные батареи или электролиты, которые в них находятся могут вызвать пятна, возгорание или привести к травме.

- 1 Нажмите и сдвиньте крышку батарейного отсека, чтобы открыть его.

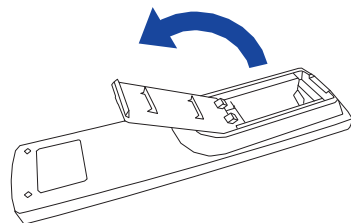

- 2 Вставьте две новые батареи AAA, соблюдая полярность (+ и -), как указано на пульте дистанционного управления.



- 3 Закройте крышку батарейного отсека.

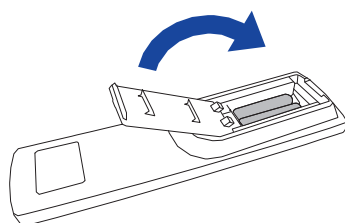

ИНФО

- Поменяйте батареи в пульте управления на новые когда пульт не работает близко при дисплее. Используйте исключительно сухие батарейки AAA.
- Используйте пульт управления держа его напротив датчика пульта управления дисплея.
- Пульты дистанционного управления других производителей не будут работать с этим монитором. Используйте ТОЛЬКО предоставленный в комплекте пульт дистанционного управления.
- Использованные батареи необходимо сдать в соответствующий приемный пункт по переработке электрического и электронного оборудования.
- Батареи не должны подвергаться чрезмерному нагреву, например, солнечному свету, пожару или тому подобному.

ИДЕНТИФИКАТОР(ID) ПУЛЬТА ДИСТАНЦИОННОГО УПРАВЛЕНИЯ

Вы можете установить идентификатор (ID) пульта дистанционного управления, для управления определенными мониторами.

ID Mode (Для ввода ID): Нажмите и удерживайте кнопку ID пока не красный индикатор не мигнет дважды .

Нормальный режим (Для выхода из режима ID): Нажмите и удерживаете кнопку Normal пока зеленый индикатор не мигнет дважды.

■ Программирование ID

Для того, чтобы назначить ID на пульте дистанционного управления:

1. Войдите в режим ID.
2. Нажмите и удерживайте кнопку ID SET пока не загорится красный индикатор.
3. С помощью цифровых кнопок ввести необходимый ID (01 - 255).
4. Нажмите на кнопку ENTER, чтобы подтвердить ID.
5. Красный индикатор мигнет дважды, когда ID подтверждено.
6. Нажмите кнопку ID SET для выхода из режима ID. Зеленый индикатор включен.

ИНФО

- Выход из режима ID произойдет автоматически после 10 секунд бездействия.
- Если по ошибке нажали другие кнопки, вместо нужных цифр, подождите 1 секунду после того, как красный индикатор погаснет и вновь загорится, а затем введите правильные цифры еще раз.
- Для отмены или остановки программирования ID, нажмите кнопку ID SET.
- Необходимо установить идентификационный номер (ID) для каждого монитора прежде чем выбрать его.

■ Использование ID режим

1. Войдите в режим ID.
2. Введите идентификатор (ID) монитора, которым хотели бы управлять с помощью номерных кнопок.
3. Нажмите кнопку Enter.

ОСНОВНАЯ ОПЕРАЦИЯ

■ Включите дисплей

Когда вы нажмете на выключатель питания на дисплее или на пульте дистанционного управления, дисплей будет включен, а индикатор питания начнет светиться Зеленый. Когда вы нажмете на выключатель питания на дисплее или на пульте дистанционного управления, дисплей будет выключен, а индикатор питания начнет светиться Красный.

Чтобы включить дисплей, снова нажмите на выключатель питания.

ИНФО

Даже, когда задействован режим экономии электроэнергии или когда дисплей был отключен с помощью выключателя питания, он продолжает потреблять незначительное количество электроэнергии. Чтобы избежать ненужного расхода электричества, отсоединяйте кабель питания от источника питания, когда дисплей не используется в течение длительного периода времени, например, ночью.

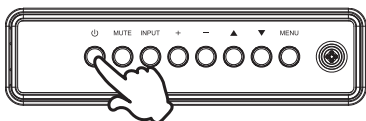

[Дисплее]

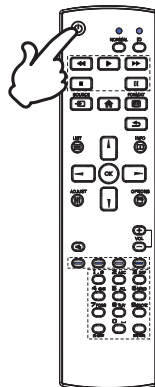

[дистанционного управления]



■ Отображение меню настроек

Данная страница меню появляется на экране после нажатия на кнопку MENU на дисплее или на кнопку  HOME на пульте дистанционного управления. Данная страница меню исчезает с экрана после нажатия на кнопку  BACK на пульте дистанционного управления.

[Дисплее]

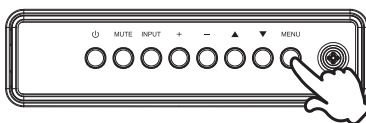

[дистанционного управления]

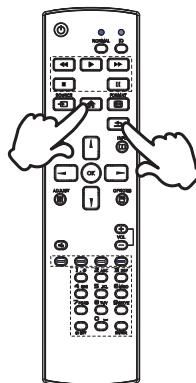

■ Перемещение курсора по вертикали

Когда на экране отображается страница меню, выбор настроек может осуществляться нажатием на кнопку ▲ / ▼ на дисплее или на кнопку ▲ / ▼ на пульте дистанционного управления.

[Дисплее]

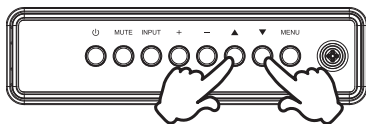

[дистанционного управления]

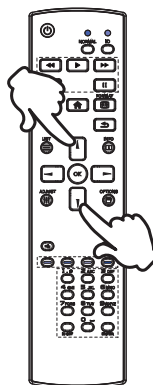

■ Перемещение курсора по горизонтали

Когда на экране отображается страница меню, выбор меню или настроек, а также внесение изменений в настройки может осуществляться нажатием кнопки - / + на дисплее или на кнопки ◀ / ▶ на пульте дистанционного управления.

[Дисплее]

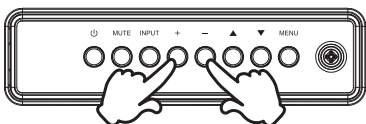

[дистанционного управления]

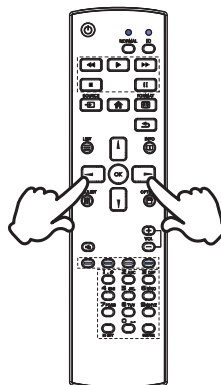

■ Настройка громкости

Когда на экране не отображается страница меню, изменение громкости осуществляется нажатием на кнопку - / + на дисплее или на пульте дистанционного управления.

[Дисплее]

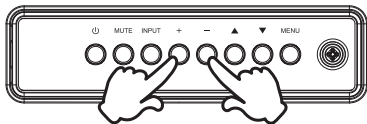

[дистанционного управления]

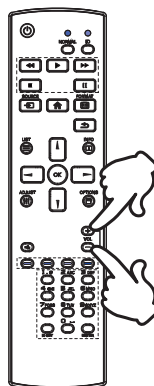

■ Переключение между источниками сигнала

Переключение осуществляется последовательными нажатиями на кнопку INPUT на дисплее или на кнопку SOURCE на пульте дистанционного управления.

[Дисплее]

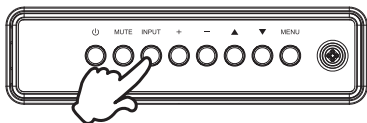

[дистанционного управления]

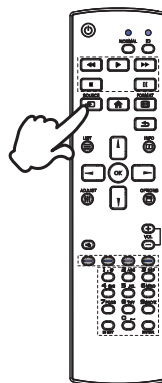

ПОДКЛЮЧЕНИЕ ДИСПЛЕЕ : ProLite LE4340HS

- ① Убедитесь в том, что выключены и компьютер, и монитор.
- ② Подключите компьютер к монитору с помощью сигнального кабеля.
- ③ С помощью RS-232C кабеля подключите дисплей к компьютеру.
- ④ Подключите шнур питания сначала к монитору, а затем к источнику питания.
- ⑤ Включите монитор (Главный Включатель Питания и Выключатель питания) и компьютер.

ИНФО

- Типы сигнальных кабелей, используемых для подключения компьютера к монитору, могут быть разными в зависимости от компьютера. Неправильное подключение может вызвать серьезное повреждение как дисплея, так и компьютера. Прилагаемый к монитору кабель имеет стандартный разъем. Если потребуется кабель особого типа, то обратитесь к продавцу или в региональное представительство iiyama.
- Для подключения к компьютерам Macintosh обратитесь к продавцу или в региональное представительство iiyama, чтобы приобрести соответствующий переходник.
- Обязательно затяните винты, предназначенные для затяжки вручную, на каждом конце сигнального кабеля.
- Подключаемое оборудование класса I Тип А должно быть подключено к защитному заземлению.
- Розетка должна быть установлена рядом с оборудованием и быть легкодоступной.
- Чрезмерное звуковое давление от наушников может привести к повреждению или потере слуха.

[Пример подключения]

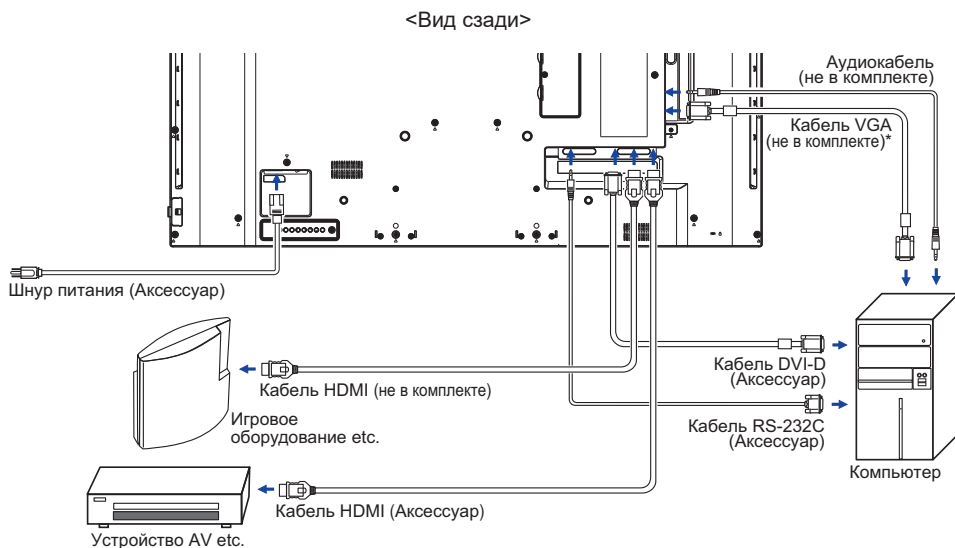

* Кабель VGA не входит в комплект поставки дисплея. Если вы используете низкокачественный VGA кабель, то это может привести к возникновению электро-магнитных помех. Пожалуйста, обратитесь в центр поддержки iiyama в вашей стране, если вы хотите подключить дисплей через VGA вход.

ПОДКЛЮЧЕНИЕ ДИСПЛЕЕ : ProLite LE5040UHS / ProLite LE5540UHS

- ① Убедитесь в том, что выключены и компьютер, и монитор.
- ② Подключите компьютер к монитору с помощью сигнального кабеля.
- ③ С помощью RS-232C кабеля подключите дисплей к компьютеру.
- ④ Подключите шнур питания сначала к монитору, а затем к источнику питания.
- ⑤ Включите монитор (Главный Включатель Питания и Выключатель питания) и компьютер.

ИНФО

- Типы сигнальных кабелей, используемых для подключения компьютера к монитору, могут быть разными в зависимости от компьютера. Неправильное подключение может вызвать серьезное повреждение как дисплея, так и компьютера. Прилагаемый к монитору кабель имеет стандартный разъем. Если потребуется кабель особого типа, то обратитесь к продавцу или в региональное представительство iiyama.
- Для подключения к компьютерам Macintosh обратитесь к продавцу или в региональное представительство iiyama, чтобы приобрести соответствующий переходник.
- Обязательно затяните винты, предназначенные для затяжки вручную, на каждом конце сигнального кабеля.
- Подключаемое оборудование класса I Тип А должно быть подключено к защитному заземлению.
- Розетка должна быть установлена рядом с оборудованием и быть легкодоступной.
- Чрезмерное звуковое давление от наушников может привести к повреждению или потере слуха.

[Пример подключения]

<Вид сзади>

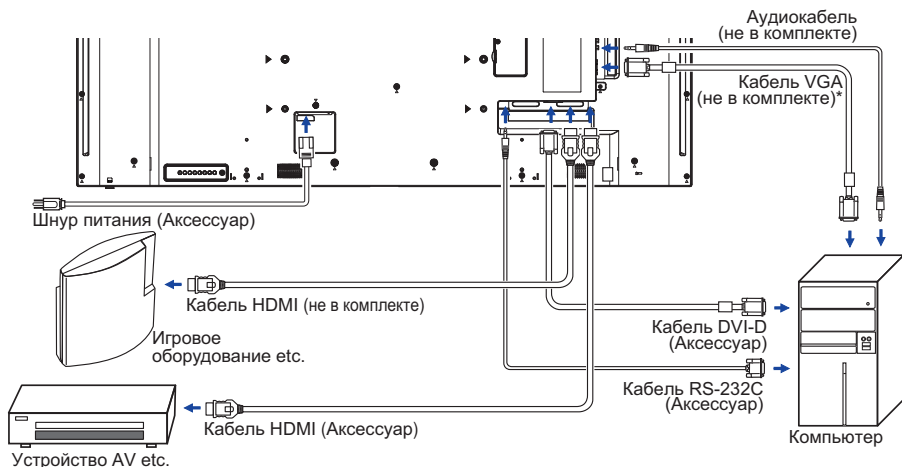

* Кабель VGA не входит в комплект поставки дисплея. Если вы используете низкокачественный VGA кабель, то это может привести к возникновению электро-магнитных помех. Пожалуйста, обратитесь в центр поддержки iiyama в вашей стране, если вы хотите подключить дисплей через VGA вход.

[Пример подключения периферийного устройства]

ПРЕДУПРЕЖДЕНИЕ

До подключения дисплея выключите питание и отключите все периферийные устройства для избежания поражения электрическим током.

ИНФО

- Заодно отнесите к руководствам пользователя периферийных устройств.
- Убедитесь в том, что у Вас есть все необходимые кабели.

■ ProLite LE4340UHS

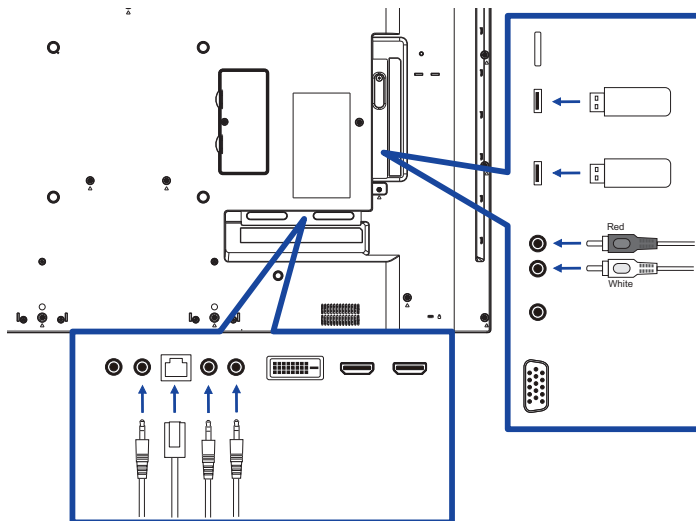

■ ProLite LE5040UHS / ProLite LE5540UHS

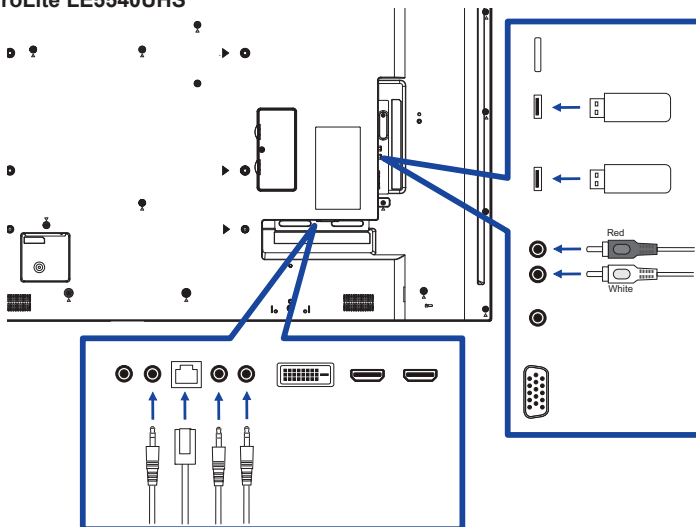

[Последовательное соединение]

■ Контроль подключения монитора

RS-232C

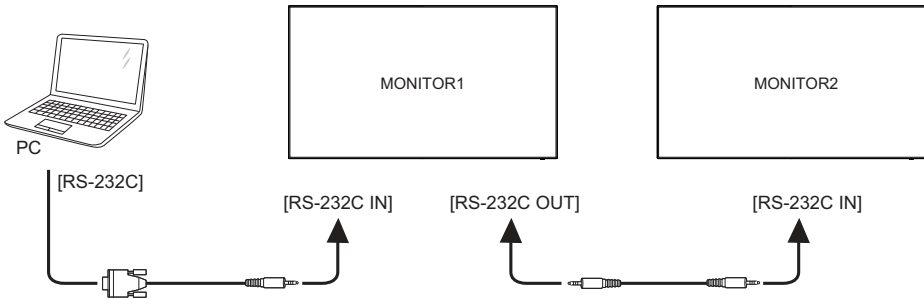

[Настройка сети]

1. Включите роутер и включите его систему DHCP.
2. Подключите роутер к этому дисплею с помощью кабеля Ethernet.
3. Нажмите кнопку  Home на пульте ДУ, затем выберите Setup (Настройка).
4. Выберите "Connect to network" (подключиться к сети), затем нажмите клавишу "Ok".
5. Следуйте появляющимся на экране инструкциям для установки сети.
6. Ожидайте для поиска сетевого подключения.
7. Если будет предложено, примите "лицензионное соглашение с конечным пользователем".

ИНФО Подключение экранированного кабеля категории Cat-5 Ethernet соответствует директиве по электромагнитной совместимости.

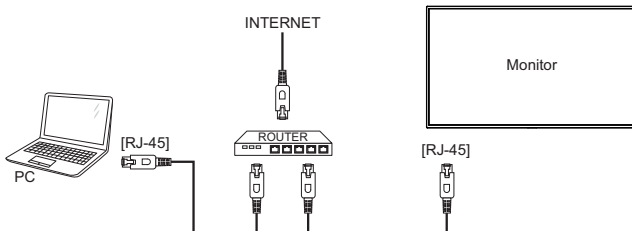

УСТАНОВКА КОМПЬЮТЕРА

■ Синхронизация сигнала

На стр. 55 раздела ПОДДЕРЖИВАЕМЫЕ РЕЖИМЫ СИНХРОНИЗАЦИИ вы найдете список значений синхронизации сигнала.

■ Windows XP/7/8/8,1/10 Plug & Play

ЖК-мониторы компании iiyama совместимы со стандартом VESA DDC2B.

Функция Plug&Play работает на ОС Windows XP/Vista/7/8/8,1/10 при подключении дисплея к компьютеру, совместимому с DDC2B, с помощью поставляемого сигнального кабеля.

Информационный файл для Windows XP, предназначенный для установки мониторов iiyama, можно получить по следующему адресу:

<http://www.iiyama.com>

ИНФО

- Для операционных систем Macintosh или Unix, как правило, не требуются драйверы к монитору. За более подробной информацией обратитесь к поставщику вашего компьютера.

■ Порядок включения выключателя

Сначала включите монитор, а затем — компьютер.

РАБОТА С ДИСПЛЕЕ

Значения параметров для получения наилучшего изображения ЖК-дисплея компании Jiyuata были установлены на заводе; они указаны на стр. 55 в разделе ПОДДЕРЖИВАЕМЫЕ РЕЖИМЫ СИНХРОНИЗАЦИИ. Вы также можете откорректировать изображение, следуя указанным ниже процедурам. Для получения подробной информации относительно настроек см. раздел НАСТРОЙКИ ЭКРАНА на стр. 44.

- 1 Нажмите кнопку **HOME** на пульте дистанционного управления или кнопку **MENU** на дисплее, чтобы открыть экранное меню. Имеются дополнительные пункты меню, между которыми можно переключаться с помощью кнопок **▲ / ▼** на пульте дистанционного управления или кнопок **▲ / ▼** на дисплее.

Изображ.	Яркость	50
Экран	Контрастность	50
Звук	Резкость	20
Конфиг. 1	Ур. черного	50
Конфиг. 2	Тон	50
Дополнит.	Цвет	55
	Шумоподав.	Средний
	Выбор гаммы	Исходный
	Цв. темп.	Исходный
	Регулировка цвета	Действие
	Эконом энергии	Выкл.
	Уменьш. яркост.	Вкл.

- 2 Выберите пункт меню, соответствующий параметру, который необходимо настроить. Нажмите кнопку **OK** на пульте дистанционного управления или кнопку **INPUT** на дисплее, чтобы перейти в соответствующий пункт меню. После этого используйте кнопку **▲ / ▼** на пульте дистанционного управления или кнопку **▲ / ▼** на дисплее, чтобы выделить тот параметр, который необходимо отрегулировать.
- 3 Заново нажмите кнопку **OK** на пульте дистанционного управления или кнопку **INPUT** на дисплее. Используйте кнопки **← / →** на пульте дистанционного управления или кнопки **+ / -** на дисплее для выполнения соответствующих настроек и установок.
- 4 Нажмите кнопку **BACK** на пульте дистанционного управления или кнопку **MENU** на дисплее, чтобы покинуть меню, при этом все только что сделанные вами настройки автоматически будут сохранены.

Например, для корректировки вертикального положения выберите пункт меню "Экран". Нажимайте кнопку **OK** на пульте дистанционного управления или кнопку **INPUT** на дисплее. Затем выберите параметр "Положение (B)" с помощью кнопок **▲ / ▼** на пульте дистанционного управления или кнопок **▲ / ▼** на дисплее.

Изображ.	Положение (Г)	
Экран	Положение (B)	
Звук	Синхронизация	
Конфиг. 1	Фаза синхронизации	
Конфиг. 2	Режим увеличения	Полный
Дополнит.	Пользоват. масштаб	Действие
	Автонастройка	Действие
	Сброс экрана	Действие

Используйте кнопки **← / →** на пульте дистанционного управления или кнопки **+ / -** на дисплее чтобы изменить настройки вертикального положения. При этом должно изменяться вертикального положения всего дисплея соответствующим образом.



В заключении нажмите кнопку **BACK** на пульте дистанционного управления или кнопку **MENU** на дисплее, меню закроется, а все изменения будут сохранены в памяти.

ПРИМЕЧАНИЕ

- Для возврата к предыдущему пункту меню можно воспользоваться кнопкой  BACK на пульте дистанционного управления или кнопку INPUT на дисплее.
- При исчезновении экранного меню любые изменения автоматически сохраняются в памяти. При работе с меню следует избегать отключения питания.
- Параметры гориз. / верт. Позиция, Часы и Фаза сохраняются для каждого отдельного значения частоты синхронизации. За этими исключениями, все остальные настройки имеют только одно значение, которое относится ко всем частотам синхронизации.

Direct

* Доступно только для модели дистанционного управления.

Вы можете пропустить страницы Меню и сразу отобразить экран настроек параметров, используя следующие операции с кнопками.

- **Автонастройка:**

Нажмите кнопку ADJUST когда меню не отображается на экране.

- **Режим увеличения:**

Нажмите кнопку FORMAT когда меню не отображается на экране.

СОДЕРЖАНИЕ МЕНЮ НАСТРОЕК

Изображ. Picture

Изображ.	Яркость	90
Экран	Контрастность	50
Звук	Резкость	20
Конфиг. 1	Ур. черного	50
Конфиг. 2	Тон	50
Дополнит.	Цвет	55
	Шумоподав.	Средний
	Выбор гаммы	Исходный
	Цв. темп.	Исходный
	Регулировка цвета	Действие
	Эконом. энергии	Выкл.
	Увелич. контраста	Выкл.

Элемент регулировки	Проблема / Параметр		Какую кнопку нажимать
Яркость* ¹ Brightness	Слишком бледное		
	Слишком интенсивное		
Контрастность Contrast	Слишком темное		
	Слишком яркое		
Резкость* ² Sharpness	Слишком мягко		
	Слишком диез		
Ур. черного Black level	Черный слишком темный		
	Черный слишком яркий		
Тон Tint	Больше фиолетового цвета		
	Больше зеленого цвета		
Цвет Color	Слишком слабый		
	Слишком сильный		
Шумоподав.* ² Noise reduction	Выкл.	Шумоподавление выключен.	
	Низкий	Низкий уровень подавления шумов видеосигнала от различных медиапроигрывателей.	
	Средний	Электронные помехи, вызванные работой других медиаплееров, уменьшены до уровня Низкий.	
	Высокий	Электронные помехи, вызванные работой других медиаплееров, уменьшены до уровня Средний.	
Выбор гаммы* ³ Gamma selection	Возможность настроек Гамма. Native / 2.2 / 2.4 / s gamma / D-image		
Цв. темп. Color temperature	6500 ° K	Красновато белый	
	7500 ° K	Зеленоватый белый	
	9300 ° K	Голубоватый белый	
	10000 ° K	Более голубовато-белого	
	Исходный	Исходная цветовая температура	
	Пользователь 1	Установки Польз.	
	Пользователь 2	Установки Польз.	

*¹ Регулировка яркости при работе дисплея в темной комнате, если экран кажется слишком ярким.



Регулировка яркости отключена, если включена функция сбережения яркости панели.

*² Только для HDMI(Video) входа.

*³ Нажмите , чтобы отобразить параметры.

Изображ. Picture

Изображ.	Параметр	Значение
Экран	Резкость	20
Звук	Ур. черного	50
Конфиг. 1	Тон	50
Конфиг. 2	Цвет	55
Дополнит.	Шумоподав.	Средний
	Выбор гаммы	Исходный
	Цв. темп.	Исходный
	Регулировка цвета	Действие
	Эконом.энергии	Выкл.
	Увелич.растр	Выкл.
	Сброс изображения	Действие

Элемент регулировки	Проблема / Параметр	Какую кнопку нажимать
Регулировка цвета Color control	Установить цвет пользователя.	
	User-R	 
	User-G	
	User-B	
Эконом.энергии Smart power	Выкл.	Обычно
	Средний	Фон или подсветка минимализован. (80%)
	Высокий	Фон или подсветка на уровне ниже Средний. (65%)
Увелич.растр Over scan	Выкл.	Увелич.растр выключен.
	Вкл.	Область отображения около 95%.
Сброс изображения Picture reset	Действие	Вернуться в МЕНЮ.
	Сброс	Будут восстановлены заводские настройки Изображ..

Экран Screen

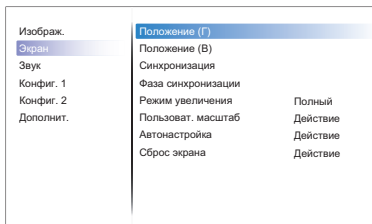

Элемент регулировки	Проблема / Параметр		Какую кнопку нажимать
Положение (Г)* ¹ H Position	<input type="checkbox"/> Сильно влево <input type="checkbox"/> Сильно вправо		
Положение (В)* ¹ V Position	<input type="checkbox"/> Слишком низко <input type="checkbox"/> Слишком высоко		
Синхронизация* ^{1,5} Clock	<input type="checkbox"/> Слишком узко <input type="checkbox"/> Слишком широко		
Фаза синхронизации* ^{1,5} Clock Phase	Устранение мерцания текста или линий.		
Режим увеличения Zoom mode	Полный* ^{2,3}	Растягивание изображения в формате 4:3 (стандартное разрешение) по горизонтали во всю ширину экрана. Если изображение имеет формат 16:9 (высокое разрешение), формат изображения (16:9) будет сохранен.	
	4:3* ^{2,3}	Вывод изображений из любого источника в формате 4:3.	
	Реальный* ^{2,3}	Вывести изображение в исходном формате и разрешении.	
	21:9* ^{2,3}	Вывод изображений из любого источника в формате 21:9.	
	Особый* ²	Настройка режима масштабирования.	
Пользоват. масштаб* ^{2,4} Custom zoom	Размер	Одновременно масштабировать изображение по горизонтали и вертикали.	
	Размер (Г)	Увеличить размер изображения по горизонтали.	
	Размер (В)	Увеличить размер изображения по вертикали.	
Автонастройка* ^{1,6} Auto adjust	Настройте Полож. по гориз./верт., Частота и Фаза автоматически.		
Сброс экрана Screen reset	Отмена	Вернуться в МЕНЮ.	
	Сброс	СБудут восстановлены заводские настройки Экран.	

*¹ Только для VGA входа.

*² Только для VGA и HDMI входа.

*³ Только для MediaPlayer входа.

*⁴ Пользовательское масштабирование отключается при включении сдвига пикселей.

*⁵ Смотрите сайт 44 для НАСТРОЕК ДИСПЛЕЯ.

*⁶ Для лучшего результата используйте Автонастройки в сочетании с Образцом настроек. Смотрите сайт 44 для НАСТРОЕК ДИСПЛЕЯ.

Звук Audio

Изобраз.	Баланс	50
Экран	Высокие частоты	50
Звук	Низкие частоты	50
Конфиг. 1	Громкость	20
Конфиг. 2	Аудиовыход (линейн.)	20
Дополнит.	Макс. громкость	100
	Мин. громкость	0
	Без звука	Выкл.
	Источник звука	Цифровой
	Сброс звука	Действие
	Синхронизация аудиовыхода	Выкл.

Элемент регулировки	Проблема / Параметр		Какую кнопку нажимать
Баланс Balance	Увеличение громкости левого динамика.		
	Увеличение громкости правого динамика.		
Высокие частоты Treble	Слишком темное		
	Слишком яркое		
Низкие частоты Bass	Слишком темное		
	Слишком яркое		
Громкость Volume	Слишком тихо		
	Слишком громко		
Аудиовыход (линейн.) Audio out (line out)	Настройка аудио.		
	Слишком тихо		
	Слишком громко		
Макс. громкость Maximum volume	Установить максимальную громкость.		
Мин. громкость Minimum volume	Установить минимальную громкость.		
Без звука Mute	Выкл.	Восстановление звука с прежним уровнем громкости.	
	Вкл.	Временное отключение звука.	
Источник звука Audio Source	аналоговый	Выберите вход VGA.	
	Цифровой	Выберите вход HDMI/DisplayPort.	
Сброс звука Audio reset	Отмена	Вернуться в МЕНЮ.	
	Сброс	Будут восстановлены заводские настройки звука.	
Синхронизация аудиовыхода Audio out sync	Выкл.	Отключить аудиовыход (линейный выход).	
	Вкл.	Включить громкость звука (линейный выход).	

Конфиг. 1 Configuration1

Изображ.	Состояние при вкл.	Принудит. вкл.
Экран	Сохранение окна	Действие
Звук	RS232 маршрут.	RS232
Конфиг. 1	Загруз. источн.	Действие
Конфиг. 2	WOL	Выкл.
Дополнит.	RGB range	Auto
	Сброс конфиг. 1	Действие
	Заводские настройки	Действие

Элемент регулировки	Проблема / Параметр		Какую кнопку нажимать
Состояние при вкл. Switch on state	Выкл. питание	Дисплей останется выключенным, если шнур питания будет подключен к розетке.	
	Принудит. вкл.	Дисплей включится, если шнур питания будет подключен к розетке.	
	Посл. состояние	При извлечении или замене шнура питания дисплей вернется к предыдущему состоянию питания (вкл. / Выкл. / Режим ожидания).	
Сохранение окна Panel saving	Яркость	Выкл.	Яркость выключен.
		Вкл.	Яркость изображения будет уменьшена до соответствующего уровня.
	Сдвиг пикселей*1	Дисплей немного увеличивает размер изображения и сдвигает положение пикселей в четырех направлениях (вверх, вниз, влево или вправо).	
		Выкл.	Сдвиг пикселей выключен.
		Авто	Положение изображения меняется автоматически.
0-80	Положение изображения меняется в установленном интервале.		
RS232 маршрут. RS232-routing	Выберите порт сетевого управления. RS232 / LAN → RS232 / OPS RS232*4		
Загруз. источн.*2,3 Boot on source	Послед.ввод	Когда питание включено, используется та же установка, что и при последнем отключении питания. Отключить / Включить	
	Input	Выберите источник входного сигнала при запуске. HDMI1 / HDMI2 / DVI / VGA / Mediaplayer / Browser / iiSignage / PDF player / Custom	
	Плейлист	Выберите индекс плейлиста для проигрывателя Mediaplayer, Browser и PDF.	
WOL WOL	Выкл.	WOL выключен.	
	Вкл.	Удаленное включение дисплея через сеть LAN.	
RGB range RGB range	Auto	Установить сигнал цветовой шкалы автоматически.	
	Full range	Полный цветовой охват видеосигнала.	
	Limited range	Ограниченный цветовой охват видеосигнала.	

*1 Только для VGA и HDMI входа.

*2 Нет функции переключения при отказе, система сохранит прежний источник даже если нет входного сигнала.

*3 Нажмите ▼, чтобы отобразить параметры.









Конфиг. 1 Configuration1

Изображ.	Состояние при вкл.	Применит. выкл.
Экран	Сохранение окна	Действие
Звук	RS232 маршрут.	RS232
Конфиг. 1	Загруз. источн.	Действие
Конфиг. 2	WOL	Выкл.
Дополнит.	RGB range	Auto
	Сброс конфиг. 1	Действие
	Заводские настройки	Действие

Элемент регулировки	Проблема / Параметр		Какую кнопку нажимать
Сброс конфиг. 1 Configuration1 reset	Отмена	Вернуться в МЕНЮ.	
	Сброс	Будут восстановлены заводские настройки Конфиг. 1.	
Заводские настройки Factory reset	Отмена	Вернуться в МЕНЮ.	
	Сброс	Восстановление заводских настроек.	

Конфиг. 2 Configuration2

Изобраз.	Выход из меню OSD	115
Экран	Центровка OSD по гориз.	50
Звук	Центровка OSD по верт.	50
Конфиг. 1	Меню информации	10
Конфиг. 2	Эмблема	Вкл.
Дополнит.	ID монитора	Действие
	Нагрев	22,53°C 72,55°F
	Данные о мониторе	Действие
	Версия HDMI	
	Сброс конфиг. 2	Действие

Элемент регулировки	Проблема / Параметр		Какую кнопку нажимать
Выход из меню OSD OSD turn off	Можно установить время отображения ЭМ от 5 до 120 сек. Выкл. / 5 - 120 сек		 
Центровка OSD по гориз. OSD H-Position	ЭМ сильно налево ЭМ сильно направо		 
Центровка OSD по верт. OSD V-Position	ЭМ слишком высоко ЭМ слишком низко		 
Меню информации Information OSD	Устанавливает период времени, в течение которого отображается экранное меню информации в правом верхнем углу экрана. Выкл. / 1 - 60 сек		 
Эмблема Logo	Выкл.	Логотип iiyama не отображается когда монитор включен.	
	Вкл.	Логотип iiyama отображается когда монитор включен.	
	Пользоват.*2	Устанавливает пользовательский вариант логотипа в android; будет показан только пользовательский логотип, когда дисплей включен.	
ID монитора Monitor ID	Установить ID дисплея. 1 - 255		
Нагрев Heat status	Отображение теплового состояния.		
Данные о мониторе Monitor information	Отображает информацию о вашем дисплее, включая название модели, серийный номер, часы работы и версию ПО.		
Версия HDMI*1 HDMI Version	Установите версию HDMI. 1.4 / 2.0		
Сброс конфиг. 2 Configuration2 reset	Отмена	Вернуться в МЕНЮ.	
	Сброс	Будут восстановлены заводские настройки Конфиг. 2.	

*1 Пригодно только для входа HDMI.

*2 Если Вы хотите использовать Ваш собственный логотип при загрузке перейдите Настройки → Цифровой дисплей → Основные настройки и установите собственный логотип.

Дополнит.
Advanced option

Изображ.	ИК-пульт	Разблокировка
Экран	Индик. Питания	Выкл.
Звук	Упр. с клав.	Разблокировка
Конфиг. 1	Таймер выключения	Выкл.
Конфиг. 2	Дата и время	Действие
Дополнит.	Расписание работы	Действие
	HDMI with One Wire	Выкл.
	Язык	Русский
	Прозрачность OSD	Выкл.
	Энергосбереж.	Режим 1
	Сброс доп. Параметров	Действие

Элемент регулировки	Проблема / Параметр	Какую кнопку нажимать
ИК-пульт IR control	Выберите режим работы пульта дистанционного управления, когда несколько дисплеев подключены через соединение RS232C.	
	Разблокировка*1	Разблокировать пульт дистанционного управления.
	Блокир. все	Заблокировать всё на пульте дистанционного управления.
	Блок. все, кр.громк.	Заблокировать всё, кроме громкости на пульте дистанционного управления.
	Блок. все, кр. пит.	Заблокировать всё, кроме питания на пульте дистанционного управления.
	Заблок.все,кроме PWR/VOL	Заблокировать всё, кроме питания и громкости на пульте дистанционного управления.
	Первичный	Установите дисплей в качестве основного для дистанционного управления.
	Вторичный	Установите дисплей в качестве дополнительного. Этот дисплей не может управляться дистанционным управлением, и получит сигнал управления от основного дисплея через соединение RS232C.
Индик. Питания Power LED light	Выкл.	Индикатор питания выключен.
	Вкл.	Индикатор питания включен.
Упр. с клав. Keyboard control	Блокировка функции клавиатуры. (Управляющие клавиши)	
	Разблокировка*2	Разблокировать клавиатуры управления.
	Блокир. все	Заблокировать всё на клавиатуры управления.
	Блок. все, кр.громк.	Заблокировать всё, кроме громкости на клавиатуры управления.
	Блок. все, кр. пит.	Заблокировать всё, кроме питания на клавиатуры управления.
	Заблок.все,кроме PWR/VOL	Заблокировать всё, кроме питания и громкости на клавиатуры управления.
Таймер выключения Off Timer	Устанавливает когда отключить дисплей. (в часах) Выкл. / 1 - 24 часов	
Дата и время Date and time	Настройка текущей даты и времени для внутренних часов. Автосинхр.(автоматически) / Дата / Время ПРИМЕЧАНИЕ Необходимо при использовании "Расписание работы".	

*1 Чтобы разблокировать, нажмите и удерживайте кнопку INFO на пульте дистанционного управления в течение 6 секунд.

*2 Чтобы разблокировать, удерживайте кнопку + и кнопку ▲ на мониторе более 3 секунд. То же самое для блокировки управления.

Дополнит.
Advanced option

Изображ.	ИК-пульт	Разблокировка
Экран	Индик. Питания	Вкл.
Звук	Упр. с клавиш	Разблокировка
Конфиг. 1	Таймер выключения	Выкл.
Конфиг. 2	Дата и время	Действие
Дополнит.	Расписание работы	Действие
	HDMI with One Wire	Выкл.
	Язык	Русский
	Прозрачность OSD	Выкл.
	Энергосбереж.	Режим 1
	Сброс доп. Параметров	Действие

Элемент регулировки	Проблема / Параметр		Какую кнопку нажимать		
Расписание работы Schedule	Schedule list		Можно установить до 7 расписаний.		
	Расписание работы 1/2/3/4/ 5/6/7	Enable	Включить / отключить расписание. ПРИМЕЧАНИЕ Если заданное конфликтует с другим списком или пусто, то вы не можете включить расписание.		
		Время начала	Установить время начала.		
		Время окончания	Установить время окончания.		
		Вход	Установить вход, который будет активен при следующем включении дисплея. HDMI1 / HDMI2 / DVI / VGA / Медиаплеер / Браузер / iiSignage / Проигрыват. PDF / Особый		
		Плейлист 1/2/3/4/5/6/7	Выберите плейлист (1 - 7) для медиаплеера, проигрывателя PDF и браузера		
		Дни недели	Установить день недели. ВОС / ПОН / ВТО / СРЕ / ЧЕТ / ПЯТ / СУБ		
		Кажд. Нед.	Установить если следует повторять каждую неделю.		
	Назад	Не менять данные расписания.			
	Сохранить	Сохранить данные.			
HDMI with One Wire* ³ HDMI with One Wire	Выкл.	HDMI with One Wire выключен.			
	Вкл.	Включить СЕС.* ⁴			
Язык Language	English	Английский	Español	Испанский	
	Deutsch	Немецкий	Русский	Русский	
	Français	Французский	Polski	Заполированность	
	Italiano	Итальянский	Nederlands	Голландский	
Прозрачность OSD OSD Transparency	Прозрачный фон экранного меню. Выкл. / 1 - 100				

*³ Можно использовать только при подключении HDMI к оборудованию, совместимому с функцией СЕС.

*⁴ СЕС (Consumer Electronics Control) - это функция которая позволяет устройствам, такими как дисплей и рекордер, управлять друг другом путем обмена управляющими сигналами.

Дополнит.
Advanced option

Изобраз.	ИК-пульта	Разблокировка
Экран	Индик. Питания	Вкл.
Звук	Упр. с клав.	Разблокировка
Конфиг. 1	Таймер выключения	Выкл.
Конфиг. 2	Дата и время	Действие
Дополнит.	Расписание работы	Действие
	HDMI with One Wire	Выкл.
	Язык	Русский
	Прозрачность OSD	Выкл.
	Энергосбереж.	Режим 1
	Сброс доп. Параметров	Действие

Элемент регулировки	Проблема / Параметр		Какую кнопку нажимать		
	Энергосбереж. Power Save		Кнопка отключения питания	Нет сигнала	WOL
Режим1		DC выкл	DC выкл	Вкл.	ARM Выкл.
Режим2		Не доступны для данной модели.			
Режим3		Подсветка выключена	Подсветка выключена, когда сигнал возобновится, система проснется	Выкл.	ARM Вкл.
Режим4		Подсветка выключена	Подсветка включена, покажет "нет сигнала"	Выкл.	ARM Вкл.
Сброс доп. Параметров Advanced option reset	Отмена	Вернуться в МЕНЮ.			
	Сброс	Расширенные настройки параметров будут восстановлены, кроме «Дата и время» в меню дополнительных параметров, до заводских.			

APPLICATION

Нажмите кнопку  HOME и номер 1668 на пульте дистанционного управления.

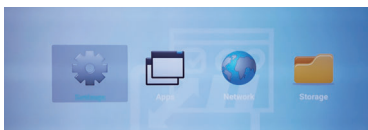

или

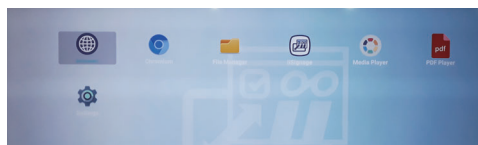

<Параметры>

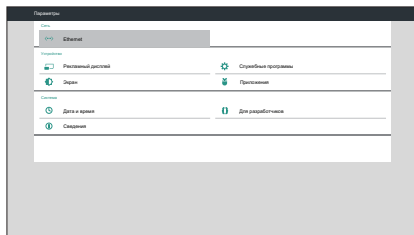

Элемент регулировки	Проблема / Параметр			
Ethernet Ethernet	Установите проводную сеть. Отключить / Включить(Тип подключения: DHCP/Статический IP-адрес/IP-адрес/Маска сети/DNS-адрес/Шлюз, Мас-адрес)			
Рекламный дисплей Signage Display	Общие параметры	Имя рекламного дисплея	Установить отображаемое имя на MAC-адрес Ethernet.	
		Логотип при загрузке* ¹	Выберите Анимацию Загрузки* ²	
		Снимок экрана	Отключить / Включить(Интервал, Время начала, Время окончания, Повтор, Сохранить на, Отправить снимки экрана по электронной почте)	
	Параметры сервера	Уведомление по электронной почте	Отключить / Включить(SMTP, Адрес электронной почты диспетчера, Тест)	
		FTP	Отключить / Включить(Учетная запись, Пароль, Путь хранения, Порт)	
		Сетевой порт SICP	Изменить Сетевой порт SICP.	
	Параметры источника	Медиаплеер	Изменить плейлист и параметры эффектов проигрывателя мультимедиа.	
		Браузер	Изменить конфигурацию закладок.	
		iiSignage* ³	Установить iiSignage.	
		Проигрыват. PDF	Редактирование плейлиста PDF Player и настроек эффектов.	
	Безопасность	Внешний накопитель	Отключить	SD-карта / USB Внешняя память разблокировка.
			Включить	SD-карта / USB Внешняя память блокировка.

*¹ Логотип загрузки доступен только при выборе опции "Пользователь" в функции "Логотип" в экранном меню "Конфигурация 2".

*² Для получения дополнительной информации загрузите руководство "Custom Boot Animation" с веб-сайта IIYAMA.

*³ Для получения дополнительной информации загрузите руководство "iiSignage" с веб-сайта IIYAMA.

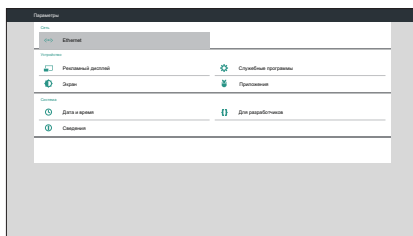

Элемент регулировки	Проблема / Параметр		
Службные программы System Tools	Очистить хранилище	Очистить все данные в папках signage. Все / Внутренний накопитель / USB-накопитель / SD-карта	
	Возврат к заводским настройкам	Отмена	Вернуться в МЕНЮ.
		OK	Восстановление заводских настроек.
	Экспортировать параметры рекламного дисплея	Экспорт в папку signage под USB / SD. USB-накопитель / SD-карта	
	Импортировать параметры рекламного дисплея	Импорт из папки signage под USB / SD. USB-накопитель / SD-карта	
Клонирование файлов мультимедиа	Копировать файл мультимедиа из внутренней папки, USB или SD.		
Экран Display	Установить размер шрифта. Small / Normal / Large / Huge		
Приложения Apps	Отобразить информацию о приложениях.		
Дата и время Date & Time	Отобразить дату и время.		
Для разработчиков Developer options	Не доступны для данной модели. При изменении системных настроек могут возникнуть проблемы, например такие, как нестабильность системы. В этом случае обратитесь за помощью к вашему дилеру или в сервисный центр iuata.		
Сведения About	Основная информация: Обновление системы / Android version / Kernel version / Build number Автоматически искать обновления .zip с USB или SD-карты. Когда вы выберете обновленный .zip-файл, дисплей перезапустится и начнется обновление.		

Сохранить: Сохранить

Отменить: Отменить

Удалить: Удалить

Отмена: Закрыть без сохранения

■ Краткая Информация

Нажмите кнопку Info и номер 77 на пульте дистанционного управления.

Отобразить информацию о сети и мониторе и т.д.

<Android> * Для данной модели обновление Android недоступно.

- Параметры : Перейдите в настройки приложения.
- Приложения : Показать все приложения. (Браузер/Chromium/iiSignage/Диспетчер файлов/Медиаплеер/Проигрыват. PDF/Параметры)
- Сеть : Установить Ethernet.
- Память : Отобразить информацию о текущем хранилище данных Android.

■ Подготовка к использованию Медиа-плеера и PDF-плеера

Чтобы использовать Media Player, вам необходимо сохранить файл в определенной папке на USB или SD-карте.

1. Создайте папку с именем "signage" на вашей USB или SD-карте, создайте подпапку (video / photo / music / PDF) в этой папке.

- videos in /signage/video/
- photos in /signage/photo/
- music in /signage/music/
- pdfs in /signage/pdf/

2. Сохраните видео / фото / музыку / PDF файлы в подпапке USB или SD-карты.

3. Вставьте USB или SD карту в порт USB или слот для SD-карты монитора.

4. При использовании внутреннего хранилища сохраните необходимые файлы с USB-карты или SD-карты в соответствующую папку ("signage") и подпапку (video / photo / music / PDF) во внутреннем хранилище монитора.

- videos in /signage/video/
- photos in /signage/photo/
- music in /signage/music/
- pdfs in /signage/pdf/

ПРИМЕЧАНИЕ

Убедитесь, что вы выбрали нужную папку.

Если вы сохраните файл в неправильной папке, вы можете его не найти.

■ Ползунок

- **Open:** Открыть папку (USB/SD-карте)
- **Delete:** Удалить файлы
- **Copy:** Скопировать файлы
- **Move:** Переместить файлы
- **Select:** Выбрать файлы
- **Select All:** Выбрать все файлы

■ Поддерживаемые файловые системы:

FAT32

■ Поддерживаемые форматы файлов:

- Музыка: MP3, WMA, WMA pro, M4A, AAC, LPCM
- Видео: AVI, MP4, 3GPP, MKV, ASF, VRO VOB, PS, TS
- Фото: JPEG, BMP, PNG, GIF

[Медиаплеер]

- Воспроизведение: Выберите плейлист для воспроизведения
- Составить: Редактировать плейлист
- Параметры: Настройка свойств воспроизведения





● Составить

1. Выберите "Составить" на странице. Сначала вы выбираете один плейлист для воспроизведения между FILE1 и FILE7.
2. Выберите файл и затем «Изменить» или «Удалить».
3. Сохранить отредактированный файл.
 - videos in /signage/video/
 - photos in /signage/photo/
 - music in /signage/music/
4. При создании списка фотографий вам будет предложено воспроизвести фоновую музыку во время слайд-шоу. Установите по своему усмотрению.

■ Ползунок

- **Источник:** Выберите хранилище (USB/SD-карта)
- **Список воспроизведения:** Показать список воспроизведения (Внутренний накопитель)
- **Выбрать все:** Выбрать все файлы хранилища.
- **Удалить все:** Удалить файлы списка воспроизведения.
- **Добавить/Удалить:** Обновить список воспроизведения из источника.
- **Сортировать:** Сортировать список воспроизведения.
- **Сохранить/Прервать:** Сохранить или спросить список воспроизведения.
- **Назад:** Возврат.





■ дистанционного управления

-  **Option key:** Отобразить ползунок
-  **Play key:** Play Воспроизвести медиафайл
-  **Pause key:** Стоп-кадр
-  **Info key:** Показать информацию о медиа
-  **OK key:** Выбрать / Отменить выбор файла

● Воспроизведение

Выберите "Воспроизведение" на странице. Сначала вы выбираете один плейлист для воспроизведения между FILE1 и FILE7.

■ "Горячая" Клавиша Media

-  **Play:** Воспроизведение медиафайла.
-  **Pause:** Приостановка файла мультимедиа.
-  **Fast forward:** Для перехода вперед на 20 секунд.
-  **Rewind:** Для перехода назад на 20 секунд.
-  **Stop:** Чтобы остановить файл мультимедиа. Если это файл gif, он будет приостановлен.

● Параметры

Выберите "Параметры" на странице.

- **Режим повтора:** Режим воспроизведения.
 - Повторить один раз: Все файлы повторяются один раз.
 - Повторить все: Все файлы в той же папке, воспроизводятся повторно.
- **Эффект слайд-шоу:** Эффект слайд-шоу фото.
 - Справа налево: Перемещение справа налево.
 - Сложить: Изменить поворотом горизонтально по центру.
 - Угол : Изменить поворотом из верхнего левого угла в правый нижний угол.
 - Нет: Normal
- **Продолжительность эффекта:** Продолжительность фотоэффекта. 5s/10s/15s/20s

[Браузер]

● Параметры

Выберите "Параметры" на странице.

- Установить часто используемый URL.
 1. Выбрать 1-7.
 2. Введите URL-адрес и нажмите ОК.
 3. Нажмите "Option" для отображения ползунка.

Импорт: Импорт списка URL-адресов

Экспорт: Экспорт списка URL-адресов

Удалить все: Удалить запись URL

Назад: Слайд-панель будет закрыта

[Проигрывает. PDF]





● Составить

1. Выберите "Составить" на странице. Сначала вы выбираете один плейлист для воспроизведения между FILE1 и FILE7.
2. Выберите файл и затем «Изменить» или «Удалить».
3. Сохранить отредактированный файл.
-pdfs in /signage/pdf/

■ Ползунок

- **Источник:** Выберите хранилище (USB/SD-карта)
- **Список воспроизведения:** Показать список воспроизведения (Внутренний накопитель)
- **Выбрать все:** Выбрать все файлы хранилища.
- **Удалить все:** Удалить файлы списка воспроизведения.
- **Добавить/Удалить:** Обновить список воспроизведения из источника.
- **Сортировать:** Сортировать список воспроизведения.
- **Сохранить/Прервать:** Сохранить или спросить список воспроизведения.
- **Назад:** Возврат.





■ дистанционного управления

-  **Option key:** Отобразить ползунок
-  **Play key:** Play Воспроизвести медиафайл
-  **Info key:** Показать информацию о медиа
-  **OK key:** Выбрать / Отменить выбор файла

● Воспроизведение

Выберите "Воспроизведение" на странице. Сначала вы выбираете один плейлист для воспроизведения между FILE1 и FILE7.



■ "Горячая" Клавиша Media

-  **Play:** Воспроизведение медиафайла.
-  **Pause:** Приостановка файла мультимедиа.
-  **Fast forward:** Переход на следующую страницу, если страница находится в конце файла, то переход к следующему файлу.
-  **Rewind:** Назад на предыдущую страницу, если страница является первой из файла, то к предыдущему файлу.
-  **Stop:** Возврат на первую страницу файла.

■ Цветная горячая клавиша

- **Blue key:** Увеличить (+10%)
- **Yellow key:** Уменьшить (-10%)
-  **OK key:** Восстановить масштаб

■ Клавиша курсора

-  : Настройка страницы (при увеличении/уменьшении)
-  : К предыдущей странице. (Если страница не масштабировалась)
-  : К следующей странице. (Если страница не масштабировалась)

● Параметры

Выберите "Параметры" на странице.

- **Режим повтора:** Режим воспроизведения.
Повторить один ра: Все файлы повторяются один раз.
Повторить все: Все файлы в той же папке, воспроизводятся повторно.
- **Продолжительность эффекта:** Продолжительность фотоэффекта. 5s/10s/15s/20s

[iiSignage]

Установить Server/Account/PIN code/Version(Ver.2/Ver.3)*/Content(Internal storage/USB storage/SD card).

* Когда Ver.2, Сервер / Учетная запись / PIN-код будут выделены серым цветом, если эта настройка недоступна для данной модели.

Когда Ver.3, Сервер / Учетная запись / PIN-код будут доступны

Чтобы использовать данную функцию, загрузите программное обеспечение и руководство пользователя iiSignage с нашего веб-сайта: <https://iiyama.com/ii signage>.

Программное обеспечение iiSignage использует сетевой порт 9989, более полная информация доступна в Руководстве пользователя iiSignage.

[Chromium]

Подключение к сети и просмотр веб-страниц.

[Диспетчер файлов]

Просмотр файлов, хранящихся во внутренней памяти, USB и SD-карты.

[Параметры]

Смотрите сайт 36,37 для Параметры.

[Особый]

Настройка приложения для источника клиента.

ПРИМЕЧАНИЕ

- Отображать только установленное пользователем приложение.
- Не появится в системе предварительной установки приложения.

НАСТРОЙКИ ЭКРАНА

Настройте изображение в соответствии с процедурами, описанными ниже, если используется аналоговый входной сигнал.

- Настройки экрана, описанные в руководстве, предназначены для установки изображения и уменьшения мерцания или размытости при работе с компьютером.
- Монитор предназначен для работы с разрешением 3840 x 2160, причем при работе с меньшим разрешением может наблюдаться ухудшение характеристик изображения вследствие того, что при этом картинка автоматически растягивается на весь экран. Работа с монитором рекомендуется при разрешении 3840 x 2160.
- Отображаемый текст или линии могут быть искажены или иметь неоднородности по толщине, появляющиеся при увеличении экранного изображения.
- Настройку положения изображения или частоты рекомендуется проводить с помощью стандартных средств управления монитором, а не путем использования компьютерных программ или утилит.
- Настройки рекомендуется производить после прогрева дисплея, по меньшей мере, в течение 30 минут.
- После выполнения автонастройки (Auto Adjust), в зависимости от разрешения и синхронизации сигнала, может потребоваться проведение дополнительной корректировки.
- Автонастройка может работать некорректно при отображении картинки, отличающейся от Test.bmp (шаблон настройки экрана). В этом случае требуется ручная настройка.

Существует два способа настройки экранного изображения. Первым способом является автоматическая регулировка положения изображения, Синхр. Пикселей и фаза. Другой способ заключается в ручном проведении настроек.

Когда монитор подключается к новому компьютеру произведите автонастройку, иначе произойдет изменение разрешения. Если после выполнения автонастройки изображение на экране мерцает или размыто, или картинка не умещается на дисплее, то потребуется проведение ручной настройки. Обе настройки должны быть проведены с использованием шаблонов настройки (Test.bmp), которые можно найти на сайте (<http://www.iiyama.com>).

В этом руководстве описана настройка монитора для работы с операционными системами Windows® OS.

- ① Выберите оптимальное разрешение для изображения.
- ② Установите Test.bmp (шаблон настройки экрана) в качестве обоев рабочего стола.

ПРИМЕЧАНИЕ

- Если вы не знаете, как сменить обои рабочего стола, обратитесь к соответствующей документации по операционной системе.
- Установите положение изображения на дисплее в центре рабочего стола, с помощью диалогового меню установки обоев.

[Шаблон Настройки]

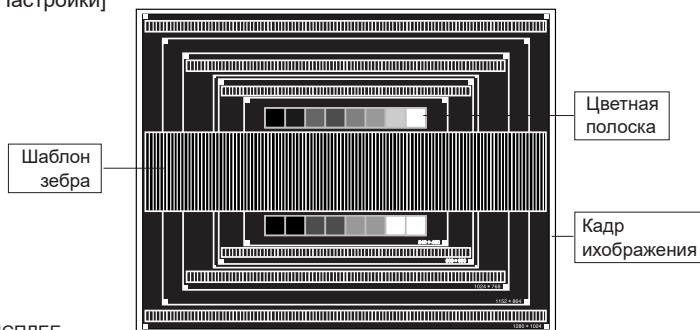

- ③ **Корректировка результатов автоматической настройки(Автонастройка).**
- ④ **Если картинка мерцает, размыта или не помещается на экране, скорректируйте изображение вручную, применяя описанную ниже процедуру.**
- ⑤ **Подстройте положение по вертикали (Верт. Позиция) таким образом, чтобы верх и низ картинки умещались на экране.**

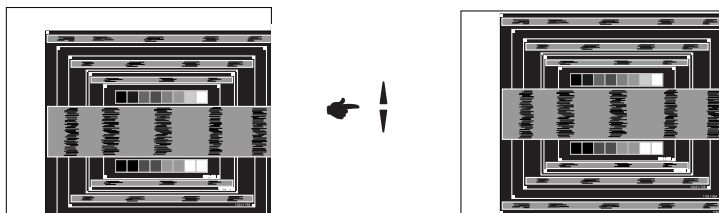

- ⑥ **1) Подстройте положение по горизонтали (Горизонт. Позиция) таким образом, чтобы левая сторона картинки сместилась к левому краю экрана.**

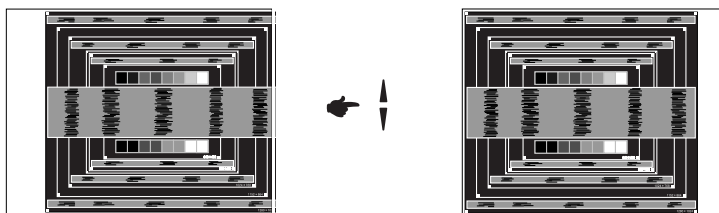

- 2) Растяните правый край картинки до правого края экрана с помощью настройки размера по горизонтали (Синхр. Пикселей).**

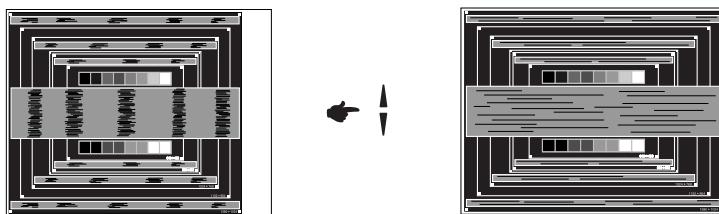

ПРИМЕЧАНИЕ

- Когда левая сторона рамки картинки уходит за левый край дисплея при настройке размера по горизонтали (Синхр. Пикселей), повторите шаги 1) и 2).
- Другим способом проведения корректировки синхронизации является корректировка вертикальных волнистых линий на шаблоне "зебра".
- Картинка может мерцать при проведении настройки размера по горизонтали (Синхр. Пикселей), горизонтального положения (Горизонт. Позиция) и вертикального положения (Верт. Позиция).
- Если после проведения настройки размера по горизонтали (Синхр. Пикселей) кадр изображения больше или меньше, чем область отображения дисплея, повторите шаги, начиная с ③.

- ⑦ Для корректировки горизонтальной волнистости, мерцания или размытости на шаблоне “зебра”, используйте точную настройку (Фаза).

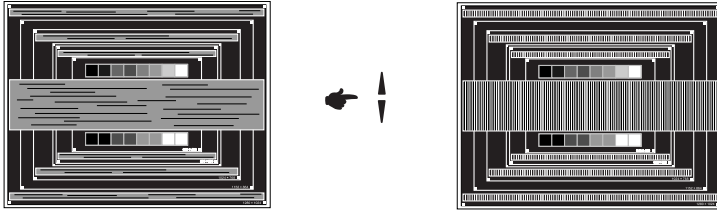

ПРИМЕЧАНИЕ

- Если на части экрана остается сильное мерцание или видны искажения, повторите настройки шага ⑥ и ⑦ для корректировки размера по горизонтали (Синхр. Пикселей). Если искажения или мерцание все еще остаются, то установите частоту регенерации 60 Гц и повторите корректировку с шага ③.
 - Скорректируйте горизонтальное положение (Горизонт. Позиция) после проведения точной настройки, если горизонтальное положение уходит за пределы области регулировки.
- ⑧ По окончании настройки размера и точной настройки скорректируйте яркость (Яркость) и цветовую настройку (Цвет) для получения приемлемой картинки. Теперь можно сменить обои рабочего стола на те, что у вас были установлены ранее.

ФУНКЦИЯ УПРАВЛЕНИЯ ЭНЕРГОПОТРЕБЛЕНИЕМ

Регулирование потребления электроэнергии данного изделия соответствует всем требованиям энергосбережения VESA DPMS. Когда ваш компьютер не используется, монитор автоматически снижает расход энергии, необходимой для его функционирования.

Чтобы использовать эту возможность, монитор должен быть подключен к компьютеру, совместимому с VESA DPMS. Режим регулирования потребления электроэнергии описан ниже. Необходимые настройки, включая установки таймера, должны производиться на компьютере. Информацию по конфигурированию этих настроек можно почерпнуть из руководства к вашей операционной системе.

■ Режим управления потреблением электроэнергии

При исчезновении поступающих от компьютера сигналов вертикальной и горизонтальной разверток, монитор входит в режим энергосбережения, при котором потребление электроэнергии уменьшается до уровня менее 0,5 Вт. Экран темнеет, индикатор подачи питания начинает светиться красным цветом. Возврат из режима энергосбережения происходит через несколько секунд после нажатия любой клавиши на клавиатуре или движения мышью.

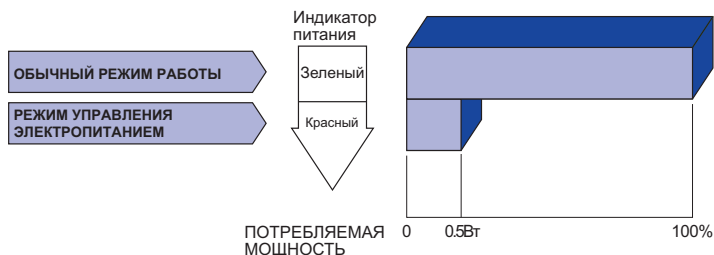

ПРИМЕЧАНИЕ

- Даже находясь в режиме энергосбережения, монитор потребляет энергию. Во избежание бесполезного расходования энергии отключайте монитор, нажимая на клавишу питания каждый раз, когда монитор подолгу не используется, например, ночью и по выходным.
- Вполне возможно, что видеосигнал все таки поступает от компьютера, хотя сигналы вертикальной и горизонтальной разверток отсутствуют. В подобном случае ФУНКЦИЯ УПРАВЛЕНИЯ ЭНЕРГОПОТРЕБЛЕНИЕМ может работать некорректно.

УСТРАНЕНИЕ НЕИСПРАВНОСТЕЙ

Если монитор не работает надлежащим образом, возможно, проблему удастся решить, выполнив описанные ниже действия.

Выполните настройки, описанные в разделе РАБОТА С МОНИТОРОМ, в зависимости от возникшей проблемы. Если монитор не показывает изображение, перейдите к этапу 2.

Проверьте следующие пункты, если не удалось найти подходящую настройку в разделе РАБОТА С МОНИТОРОМ или если проблема не устранена.

Если у вас возникла проблема, которая не описана ниже, либо вы не можете устранить проблему, прекратите использование дисплея и обратитесь за дальнейшей помощью к местному дилеру или в сервисный центр iiyama.

Проблема

Необходимо проверить

- | | |
|---|--|
| <p>① Отсутствует изображение.
(Индикатор питания не загорелся.)</p> <p>(Индикатор питания зеленый.)</p> <p>(Индикатор питания красный.)</p> | <p><input type="checkbox"/> Питающий кабель плотно вставлен в гнездо.</p> <p><input type="checkbox"/> Выключатель включен (ON).</p> <p><input type="checkbox"/> Напряжение доходит до гнезда переменного тока. Проверьте на другом оборудовании.</p> <p><input type="checkbox"/> Если активен хранитель экрана в виде пустого экрана, коснитесь клавиатуры или мыши.</p> <p><input type="checkbox"/> Увеличьте значения параметра Contrast (Контраст) и/или Brightness (Яркость).</p> <p><input type="checkbox"/> Компьютер включен.</p> <p><input type="checkbox"/> Сигнальный кабель подсоединен надлежащим образом.</p> <p><input type="checkbox"/> Синхронизация сигналов компьютера соответствует техническим характеристикам дисплея.</p> <p><input type="checkbox"/> Если монитор находится в режиме управления электропитанием, коснитесь клавиатуры или мыши.</p> <p><input type="checkbox"/> Компьютер включен.</p> <p><input type="checkbox"/> Сигнальный кабель подсоединен надлежащим образом.</p> <p><input type="checkbox"/> Синхронизация сигналов компьютера соответствует техническим характеристикам дисплея.</p> |
| <p>② Экран не синхронизирован.</p> | <p><input type="checkbox"/> Сигнальный кабель подсоединен надлежащим образом.</p> <p><input type="checkbox"/> Синхронизация сигналов компьютера соответствует техническим характеристикам дисплея.</p> <p><input type="checkbox"/> Уровень выходного видеосигнала компьютера соответствует техническим характеристикам дисплея.</p> |
| <p>③ Экран расположен не в центре.</p> | <p><input type="checkbox"/> Синхронизация сигналов компьютера соответствует техническим характеристикам дисплея.</p> |
| <p>④ Экран слишком яркий или слишком темный.</p> | <p><input type="checkbox"/> Уровень выходного видеосигнала компьютера соответствует техническим характеристикам дисплея.</p> |
| <p>⑤ Экран дрожит.</p> | <p><input type="checkbox"/> Напряжение питания соответствует техническим характеристикам дисплея.</p> <p><input type="checkbox"/> Синхронизация сигналов компьютера соответствует техническим характеристикам дисплея.</p> |
| <p>⑥ Нет звука.</p> | <p><input type="checkbox"/> Звуковое оборудование (компьютер и пр.) включено.</p> <p><input type="checkbox"/> Аудиокабель подсоединен надлежащим образом.</p> <p><input type="checkbox"/> Параметр Volume (Громкость) прибавлен.</p> <p><input type="checkbox"/> Параметр Mute (Откл. звук) имеет значение OFF (ОТКЛ.).</p> <p><input type="checkbox"/> Уровень выходного аудиосигнала звукового оборудования соответствует техническим характеристикам дисплея.</p> |
| <p>⑦ Звук слишком громкий или слишком тихий.</p> | <p><input type="checkbox"/> Уровень выходного аудиосигнала звукового оборудования соответствует техническим характеристикам дисплея.</p> |
| <p>⑧ Слышен странный звук.</p> | <p><input type="checkbox"/> Аудиокабель подсоединен надлежащим образом.</p> |

ИНФОРМАЦИЯ ОБ УТИЛИЗАЦИИ

Для наилучшей защиты окружающей среды не выбрасывайте ваш монитор.
Посетите наш вебсайт www.iiyama.com для получения указаний об утилизации дисплея.

ПРИЛОЖЕНИЕ

Допускаются изменения дизайна и характеристик.

СПЕЦИФИКАЦИИ : ProLite LE4340UHS

Категория раазмера	43"	
ЖК-панели	Панель технология	VA
	Размер	Диагональ: 107,9см (42,5")
	Размер пикселя	0,315 мм (Ш) × 0,315мм (В)
	Яркость	350cd/m ² (Типичное)
	Контрастность	5000 : 1 (Типичное)
	Угол обзора	Вправо/Влево : 178°, Вверх/Вниз: 178° (Типичное)
	Время отклика	8,5 мс (Типичное: серый к серому)
Кол-во отображаемых цветов	Примерно 16,7М	
Частоты синхронизации	Аналоговый: Гориз: 30,0-83,0 кГц, Верт: 50-76 Гц Цифровой: Гориз: 30,0-83,0 кГц, Верт: 50-76 Гц	
Нативное разрешение	3840 × 2160, 8,3 Мегапикселей	
Максимальное разрешение	VGA: 1920 × 1080 60Hz DVI: 1920 × 1080 60Hz HDMI: 3840 × 2160 60Hz	
Входной разъем	VGA, DVI-D, HDMI × 2	
Входной аудиоразъем	mini jack	
LAN	RJ45	
Последовательный порт	RS-232C In/Out mini jack	
Plug & Play	VESA DDC2B™	
Синхросигналы	Выдел. синхросигнал: TTL, Positive or Negative	
Видеосигналы	Аналоговый: 0,7Vp-p (стандартный), 75Ω, Positive Цифровой: DVI (Соотв. стандарту версия 1.0) соответственно; Цифровой: HDMI, DisplayPort	
Входной аудиосигнал	0,5Vrms maximum	
Разъем IR	IR In/Out	
Разъем USB	USB2.0 (USB Media Player) , USB3.0 (USB Media Player)	
Слот для карт Micro SD	Micro SD	
Разъем для наушников	RCA (L/R)	
Динамики	Внутренний: 10Вт×2 (стереодинамики)	
Максим. размеры экрана	941,2 мм W × 529,4 мм H / 37,1" W × 20,8" H	
Электропитание	100-240 В, 50/60 Гц , 2,5А	
Потребление энергии*	120 Вт станд., Режим энергосбережения: 0,5 Вт макс	
Габариты, масса	968,0 × 559,5 × 60,0 мм / 38,1 × 22,0 × 2,4" (W×H×D) 8,7кг / 19,2lbs	
Условия окружающей среды	При работе:	Темп. от 0 до 40°C / от 32 до 104°F Влажность 20 - 80% (без конденсата)
	При хранении:	Темп. от -20 до 60°C / от 4 до 140°F Влажность 5 - 95% (без конденсата)
Сертификация	CB, CE, EAC, TÜV-Bauart	

ПРИМЕЧАНИЕ

* Периферийный устройства Аудио не подключены.

СПЕЦИФИКАЦИИ : ProLite LE5040UHS

Категория размера	50"	
ЖК-панели	Панель технология	VA
	Размер	Диагональ: 127,0см (49,5")
	Размер пикселя	0,2854 мм (Ш) × 0,2854мм (В)
	Яркость	350cd/m ² (Типичное)
	Контрастность	4000 : 1 (Типичное)
	Угол обзора	Вправо/Влево : 178°, Вверх/Вниз: 178° (Типичное)
	Время отклика	8,5 мс (Типичное: серый к серому)
Кол-во отображаемых цветов	Примерно 16,7М	
Частоты синхронизации	Аналоговый: Гориз: 30,0-83,0 кГц, Верт: 50-76 Гц Цифровой: Гориз: 30,0-83,0 кГц, Верт: 50-76 Гц	
Нативное разрешение	3840 × 2160, 8,3 Мегапикселей	
Максимальное разрешение	VGA: 1920 × 1080 60Hz DVI: 1920 × 1080 60Hz HDMI: 3840 × 2160 60Hz	
Входной разъем	VGA, DVI-D, HDMI × 2	
Входной аудиоразъем	mini jack	
LAN	RJ45	
Последовательный порт	RS-232C In/Out mini jack	
Plug & Play	VESA DDC2B™	
Синхросигналы	Выдел. синхросигнал: TTL, Positive or Negative	
Видеосигналы	Аналоговый: 0,7Vp-p (стандартный), 75Ω, Positive Цифровой: DVI (Соотв. стандарту версия 1.0) соответственно; Цифровой: HDMI, DisplayPort	
Входной аудиосигнал	0,5Vrms maximum	
Разъем IR	IR In/Out	
Разъем USB	USB2.0 (USB Media Player) , USB3.0 (USB Media Player)	
Слот для карт Micro SD	Micro SD	
Разъем для наушников	RCA (L/R)	
Динамики	Внутренний: 10Вт×2 (стереодинамики)	
Максим. размеры экрана	1100,0 мм W × 620,5 мм H / 43,3" W × 24,4" H	
Электропитание	100-240 В, 50/60 Гц , 2,5А	
Потребление энергии*	140 Вт станд., Режим энергосбережения: 0,5 Вт макс	
Габариты, масса	1123,5 × 646,5 × 68,0 мм / 44,2 × 25,5 × 2,7" (W×H×D) 12,6кг / 27,8lbs	
Условия окружающей среды	При работе:	Темп. от 0 до 40°C / от 32 до 104°F Влажность 20 - 80% (без конденсата)
	При хранении:	Темп. от -20 до 60°C / от 4 до 140°F Влажность 5 - 95% (без конденсата)
Сертификация	CB, CE, EAC, TÜV-Bauart	

ПРИМЕЧАНИЕ

* Периферийный устройства Аудио не подключены.

СПЕЦИФИКАЦИИ : ProLite LE5540UHS

Категория размера	55"	
ЖК-панели	Панель технология	VA
	Размер	Диагональ: 139см (54,6")
	Размер пикселя	0,315 мм (Ш) × 0,315мм (В)
	Яркость	350cd/m ² (Типичное)
	Контрастность	4000 : 1 (Типичное)
	Угол обзора	Вправо/Влево : 178°, Вверх/Вниз: 178° (Типичное)
Время отклика	8 мс (Типичное: серый к серому)	
Кол-во отображаемых цветов	Примерно 16,7М	
Частоты синхронизации	Аналоговый: Гориз: 30,0-83,0 кГц, Верт: 50-76 Гц Цифровой: Гориз: 30,0-83,0 кГц, Верт: 50-76 Гц	
Нативное разрешение	3840 × 2160, 8,3 Мегапикселей	
Максимальное разрешение	VGA: 1920 × 1080 60Hz DVI: 1920 × 1080 60Hz HDMI: 3840 × 2160 60Hz	
Входной разъем	VGA, DVI-D, HDMI × 2	
Входной аудиоразъем	mini jack	
LAN	RJ45	
Последовательный порт	RS-232C In/Out mini jack	
Plug & Play	VESA DDC2B™	
Синхросигналы	Выдел. синхросигнал: TTL, Positive or Negative	
Видеосигналы	Аналоговый: 0,7Vp-p (стандартный), 75Ω, Positive Цифровой: DVI (Соотв. стандарту версия 1.0) соответственно; Цифровой: HDMI, DisplayPort	
Входной аудиосигнал	0,5Vrms maximum	
Разъем IR	IR In/Out	
Разъем USB	USB2.0 (USB Media Player) , USB3.0 (USB Media Player)	
Слот для карт Micro SD	Micro SD	
Разъем для наушников	RCA (L/R)	
Динамики	Внутренний: 10Вт×2 (стереодинамики)	
Максим. размеры экрана	1209,6 мм W × 680,4 мм H / 47,6" W × 26,8" H	
Электропитание	100-240 В, 50/60 Гц , 2,5А	
Потребление энергии*	145 Вт станд., Режим энергосбережения: 0,5 Вт макс	
Габариты, масса	1239,0 × 711,5 × 60,0 мм / 48,8 × 28,0 × 2,4" (W×H×D) 16,0кг / 35,2lbs	
Условия окружающей среды	При работе:	Темп. от 0 до 40°C / от 32 до 104°F Влажность 20 - 80% (без конденсата)
	При хранении:	Темп. от -20 до 60°C / от 4 до 140°F Влажность 5 - 95% (без конденсата)
Сертификация	CB, CE, EAC, TÜV-Bauart	

ПРИМЕЧАНИЕ

* Периферийный устройства Аудио не подключены.

РАЗМЕРЫ : ProLite LE4340UHS

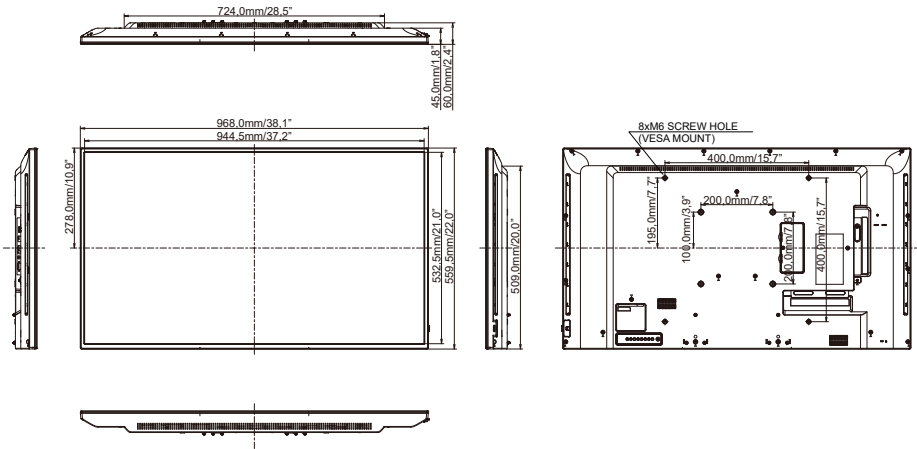

РАЗМЕРЫ : ProLite LE5040UHS

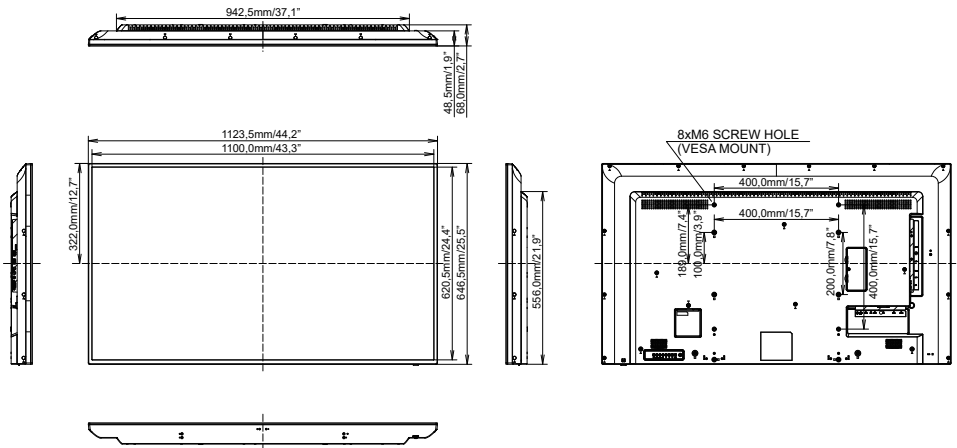

РАЗМЕРЫ : ProLite LE5540UHS

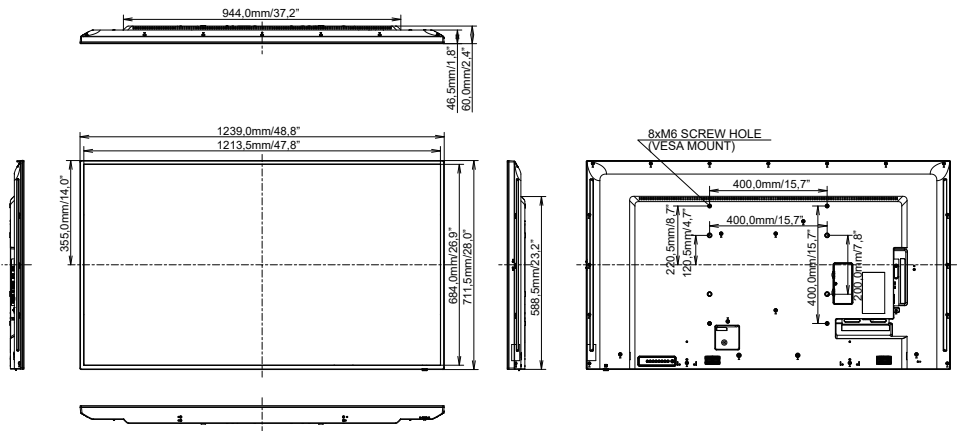

РУССКИЙ

ПОДДЕРЖ. РЕЖИМЫ СИНХРОНИЗАЦИИ

Timing		fH (kHz)	fV (Hz)	Dot clock (MHz)	VGA	DVI	HDMI1	HDMI2
VESA	VGA 640x480	31.5	60.0	25.175	○	○	○	○
	SVGA 800x600	37.9	60.0	40.000	○	○	○	○
	XGA 1024x768	48.4	60.0	65.000	○	○	○	○
	WXGA 1280x768	47.8	60.0	79.500	○	○	○	○
	QVGA 1280x960	60.0	60.0	108.000	○	○	○	○
	SXGA 1280x1024	64.0	60.0	108.000	○	○	○	○
	HD FWXGA 1366x768	47.7	60.0	85.500	○	○	○	○
	CVT 1400x900	55.9	60.0	106.500	○	○	○	○
	WSXGA 1680x1050	65.3	60.0	146.250	○	○	○	○
	FHD 1920x1080	67.5	60.0	148.500	○	○	○	○
4K 3840x2160	67.5	30.0	297.000			○	○	
	135.0	60.0	594.000			○	○	
IBM	720x400	31.5	70.0	28.320	○	○	○	○
SD	NTSC-M	15.7	60.0	13.500				
	NTSC-J	15.7	60.0	13.500				
	PAL-BDGIH	15.7	60.0	13.500				
	480i 60Hz	15.7	60.0	13.500		○	○	○
	576i 50Hz	15.6	50.0	13.500		○	○	○
	480p 60Hz	31.5	60.0	27.000		○	○	○
576p 50Hz	31.3	50.0	27.000		○	○	○	
HD	720p	50Hz	37.5	50.0	74.250		○	○
		60Hz	45.0	60.0	74.250		○	○
	1080i	50Hz	28.1	50.0	74.250		○	○
		60Hz	33.8	60.0	74.250		○	○
	1080p	50Hz	56.3	50.0	148.500		○	○
		60Hz	67.5	60.0	148.500		○	○

* ○ означает поддержку режима.