

MONSHER

MBO 11MTE

Встраиваемая электрическая духовка

Руководство по эксплуатации

CE EAC

БЛАГОДАРНОСТЬ

Спасибо за покупку нашего продукта. Мы надеемся, что вы останетесь довольны его функциями и преимуществами. Перед использованием, пожалуйста, внимательно изучите все руководство. Храните это руководство в надежном месте для дальнейшего использования. Убедитесь, что другие люди, использующие этот прибор, также ознакомлены с данным руководством.

ПРЕДУПРЕЖДЕНИЕ

- Когда духовка включается впервые, она может издавать неприятный запах из-за клея для изоляции панелей внутри духовки. В первое использование включите духовку пустой с верхним и нижним нагревом на 250 °C, на 90 минут, чтобы удалить все заводские масла внутри духового шкафа.
- Наличие небольшого задымления и запаха вполне нормально для первого использования. Просто подождите пока выветрится запах прежде чем класть еду в духовку.
- За духовкой должно быть свободное пространство.
- Прибор и его доступные части нагреваются при использовании. Не касайтесь нагреваемых элементов. Дети до 8 лет должны быть под постоянным присмотром, если они рядом с прибором.
- Если поверхность треснута, выключите прибор, чтобы избежать удара электрическим током.
- Прибор может использоваться детьми от 8 лет и старше, лицами с ограниченными физическими, сенсорными, умственными способностями, с недостатком опыта и знаний, если им доступно

объяснили как использовать прибор, и они понимают возможные риски. Дети не должны играть с прибором. Дети не должны чистить и использовать прибор без присмотра.

- При использовании прибор сильно нагревается. Не касайтесь нагреваемых элементов внутри духовки.
- Не позволяйте детям ходить рядом с работающей духовкой, особенно, когда включен гриль.
- Убедитесь, что прибор выключен перед заменой лампочки духовки, чтобы избежать возможного удара электрическим током.
- В сети электропитания должно быть предусмотрено устройство отключения в соответствии с нормами электробезопасности.
- Если шнур питания поврежден, он должен быть заменен производителем, его сервисным агентом или квалифицированным лицом, чтобы избежать опасности.
- Не используйте абразивные чистящие средства, металлические губки при чистке стекла духовки. Они могут поцарапать поверхность, это может привести к трещине на стекле.

- Не используйте пароочиститель для чистки шкафа.
- Прибор не предназначен для работы с помощью внешнего таймера или отдельной системы дистанционного управления.
- Инструкции для духовок с противнями и решетками должны включать информацию о том, как правильно устанавливать противни/решетки.

СОВЕТЫ ПО БЕЗОПАСНОСТИ

- Одевайте обувь перед использованием духовки. Не касайтесь духовки сырыми или влажными руками или ногами.
- Дверца духовки не должна часто открываться во время приготовления пищи.
- Прибор должен быть установлен и запущен в работу квалифицированным специалистом. Производитель не отвечает за любые повреждения, вызванные неправильным размещением и установкой неквалифицированным, неавторизованным лицом.
- Когда дверца или ящик духовки открыты, не оставляйте ничего на них, вы можете разбалансировать прибор или сломать дверцу.
- Некоторые части прибора могут долго оставаться горячими; прежде чем их трогать, необходимо подождать пока они остынут.
- Если вы не будете использовать прибор длительное время, рекомендуется вытащить шнур из розетки.

УСТАНОВКА ДУХОВКИ В КУХОННОЙ МЕБЕЛИ

Установите духовку в месте, предназначенном для нее в кухонной мебели; она может быть установлена под рабочей поверхностью или в навесном шкафу. Закрепите духовку при помощи винтов, используя 2 отверстия для фиксации в приборе. Чтобы найти отверстия для фиксации, откройте дверцу духовки и посмотрите внутрь. Чтобы обеспечить необходимую вентиляцию, соблюдайте необходимые размеры и расстояния при установке духовки.

ВАЖНО!

Чтобы духовка нормально работала, кухонная мебель должна быть подходящей. Поверхности кухонного гарнитура рядом с духовкой должны быть изготовлены из термостойких материалов. Убедитесь, что клей, входящий в состав панелей из ДСП, может выдерживать температуру как минимум 120 °С. Пластик и клеи, которые не выдерживают таких температур, расплавятся и деформируют мебель. При размещении духовки внутри мебели, электрические части должны быть полностью изолированы. Это требование по безопасности. Защитные материалы должны быть плотно зафиксированы, так, чтобы их нельзя было удалить без специальных инструментов. Уберите заднюю часть кухонного гарнитура, убедитесь в нормальной вентиляции вокруг духовки. Расстояние за духовкой должно быть минимум 45 мм.

ДЕКЛАРАЦИЯ СООТВЕТСТВИЯ

Когда Вы распакуете духовку, убедитесь, что она не была повреждена. Если у Вас есть сомнения, не используйте ее, свяжитесь с квалифицированным специалистом. Храните упаковочные материалы (пластиковые пакеты, пенопласт, гвозди) вне досягаемости детьми, так как они могут быть опасны для детей.



ОПИСАНИЕ ПРИБОРА

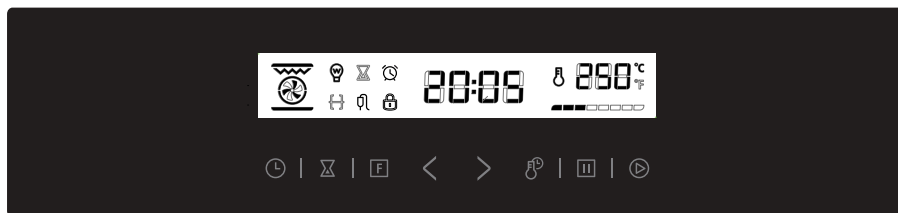



Символ	Назначение функции
	Лампочка духовки: дает возможность наблюдать за процессом приготовления, не открывая дверцу. Лампочка будет гореть при использовании любых функций духовки.
	Разморозка: циркуляция воздуха комнатной температуры позволяет быстрее разморозить замороженную еду (без ее нагревания). Это деликатный, но быстрый способ ускорить время разморозки или оттаивания готовых блюд, полуфабрикатов.
	Нижний нагрев: элемент, скрытый в дне духовки, позволяет тщательно приготовить еду без подгорания. Это идеально подходит для медленного приготовления таких блюд, как: запеканки, рагу, выпечка и пицца, где нужна хрустящая корочка. Температура может варьироваться от 60 до 120°C. Температура по умолчанию 60°C.
	Верхний и нижний нагрев: Верхний и нижний нагревательные элементы работают вместе. Температура может быть установлена от 50 до 250°C. Температура по умолчанию 220°C.
	Верхний, нижний нагрев и вентилятор: Комбинация вентилятора и обоих нагревательных элементов обеспечивают более равномерный нагрев, экономя от 30 до 40% энергии. Блюда слегка подрумяниваются снаружи и остаются сочными внутри. Помните: эта функция подходит для жарки и приготовления на гриле больших кусков мяса при высокой температуре. Температура может варьироваться от 50 до 250°C. Температура по умолчанию 220°C.
	Гриль: Встроенный гриль включается и выключается, чтобы поддерживать заданную температуру. Температура может быть установлена от 180 до 240°C. Температура по умолчанию 210°C.
	Двойной гриль: Гриль и верхний нагрев работают вместе. Температура может быть установлена от 180 до 240°C. Температура по умолчанию 210°C.
	Двойной гриль с вентилятором: Гриль, верхний нагрев и вентилятор работают вместе. Температура может варьироваться от 180 до 240°C. Температура по умолчанию 210°C.
	Конвекция: Элемент вокруг вентилятора обеспечивает дополнительный нагрев для приготовления с конвекцией. В режиме конвекции вентилятор автоматически увеличивает циркуляцию воздуха внутри духовки и создает равномерный нагрев. Температура может варьироваться от 50 до 240°C. Температура по умолчанию 180°C.

ИНСТРУКЦИИ ПО ЭКСПЛУАТАЦИИ

1. Установка часов

После подключения прибора к сети, на дисплее появится "0:00".

1Нажмите  загорится индикатор часов.

2Нажмите  чтобы настроить часы, (время устанавливается от 0 до 23)

3Нажмите  загорится индикатор минут.



4Нажмите  чтобы настроить минуты, (время устанавливается от 0 до 59).

5Нажмите  чтобы подтвердить установку часов. Загорится ":" и высветится время.

Помните: Если вы не установите время после включения духовки, часы будут показывать "0:00".

2. Выбор режима приготовления

1Нажмите " " чтобы выбрать желаемую функцию готовки. Загорится соответствующий индикатор.

2Нажмите " " чтобы установить время готовки и температуру, потом нажмите 

3Нажмите " " чтобы подтвердить начало процесса приготовления.



4Если шаг 2 пропущен, жмем " " чтобы подтвердить начало приготовления, время по умолчанию - 9 часов, температура по умолчанию высветится на дисплее.

ПОМНИТЕ:



1>Минимальный порог при настройке времени:

0--0:30минут: мин. порог -1 минута; 0:30--9:00часов: мин. порог - 5 минут.

2>Минимальный порог при настройке температуры = 5С.

3> Жмем " ", чтобы сначала установить время приготовления. Затем " " чтобы подтвердить.



Если  не нажать более 5 сек., духовка вернется к предыдущему времени, чтобы продолжить готовить.

4>Жмем ", знак " " появится, затем жмем  , чтобы установить температуру приготовления.

Затем жмем " " чтобы начать готовить. Если не нажимаете более 5 секунд, духовка вернется к предыдущей температуре, чтобы продолжить готовить.



3. Установка освещения

1). Жмем  чтобы выбрать соответствующую функцию, загорится соответствующая иконка.

2). Жмем  чтобы начать. "0:00" и иконка лампы  загорится и ":" начнет мигать.

4. Просмотр времени

Вы можете посмотреть время и через 3 секунды вернуться обратно в текущий режим:

1) Во время работы, если установлены часы, нажмите  чтобы увидеть текущее время; если установлена функция напоминания, нужно нажать  чтобы увидеть время напоминания.

2) В режиме напоминания, если часы установлены, нажмите  чтобы посмотреть текущее время.

3) Если была установлена функция отложенного старта, нажмите  чтобы посмотреть время отложенного старта.

5. Блокировка от детей

Заблокировать: "⏸" и "⏹" жмем одновременно 3 секунды, раздастся звуковой сигнал, а затем значок "🔒" появится на дисплее.

Разблокировать : жмем "⏸" и "⏹" (кнопка "стоп") одновременно 3 секунды, раздастся звуковой сигнал, оповещающая о снятии блокировки.

Помните: если во время приготовления, вы хотите закончить процесс, тогда однократно нажмите кнопку "стоп". Не нужно нажимать на кнопку с удержанием.

6. Функция напоминания

В духовке есть функция напоминания, которая может напомнить вам о начале приготовления в определенное время в диапазоне от 1 минуты до 9 часов. Напоминание может быть установлено только, когда духовка в режиме ожидания. Чтобы установить напоминание:

1> Нажмите кнопку напоминания "⌚" и дисплей отобразит "⌚" и "AL";

2> Жмем "<>" чтобы установить время напоминания.

3> Жмем "⏸" для подтверждения. Замигает ":" затем появится индикатор "⌚". Время начнет обратный отсчет.

Помните: По истечению времени звуковой сигнал раздастся 10 раз. Значок ⌚ исчезнет с экрана, напоминая о начале готовки. Вы можете отменить напоминание во время установки, нажав кнопку "стоп"; После того как напоминание установлено, его можно отменить, нажав кнопку "стоп" 2 раза.

7. Функция отложенного старта

Эту функцию можно использовать только если установлены часы.

В режиме ожидания:

1, Жмем "⌚" 2 раза, дисплей показывает "⌚" и "End".

2, Жмем "< >" чтобы установить часы окончания приготовления.

3, Жмем "⌚" снова;

4, Жмем "< >" чтобы установить минуты окончания приготовления.

5, Жмем [F] чтобы выбрать желаемую функцию приготовления.

6, После установки времени/температуры, жмем "⏸" чтобы начать.

Помните:

Отнимите время приготовления от времени окончания готовки и получите время, когда духовка начнет готовить.

8. Начало/Пауза/Отмена функции

1> Время готовки установлено, жмем, "⏸" чтобы начать готовить. Нажимаем на кнопку "⏸" чтобы продолжить готовить, если процесс приготовления был приостановлен.

2> Во время готовки, нажимаем "⏹" 1 раз, чтобы приостановить. Жмем "⏹" 2 раза, чтобы отменить процесс приготовления.

9. Функция энергосбережения

1. В режиме ожидания или напоминания, жмем  в течение 3 секунд, ЖК-дисплей отключится и установится энерго-сберегающий режим.
2. Если в режиме ожидания в течение 10 минут не происходит никаких манипуляций, ЖК-дисплей выключится и перейдет в энергосберегающий режим.
3. Вывести духовку из энергосберегающего режима можно нажатием любой кнопки.

10. Примечание

- 1> Лампочка духовки будет включена для любой функции духовки.
- 2> Если вы выбрали программу для готовки, а кнопка  не нажата, то через 5 минут на дисплее покажется текущее время или духовка вернется в режим ожидания. Выбранная программа отменится.
- 3> Звуковой сигнал прозвучит 1 раз, если кнопка нажата успешно; если кнопка нажата неудачно, звукового сигнала не будет.
- 4> Звуковой сигнал прозвучит 5 раз, чтобы напомнить, что приготовление завершено.

ДОПОЛНИТЕЛЬНОЕ ОБОРУДОВАНИЕ

Решетка : для блюд на гриле;
блюд, выпекаемых в формах; для
жарки.

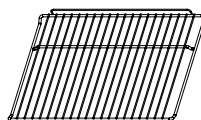

Направляющие: направляющие для решетки и противня
с правой и с левой сторон духовки можно убрать, чтобы
помыть стенки духовки (только для некоторых моделей).

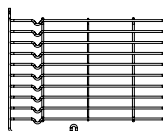

Универсальный противень: для приготовления
большого количества еды (коржи; выпечка;
полуфабрикаты); также для сбора стекающего жира/
сока.

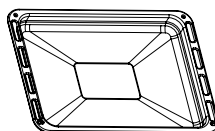

Телескопические направляющие: некоторые модели
оснащены телескопическими направляющими, чтобы
облегчить эксплуатацию духовки.

Телескопические направляющие можно убрать для
чистки, открутив фиксирующие их винты (только для
некоторых моделей).

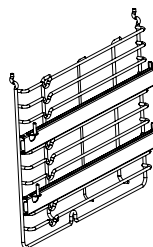

РАСПОЛОЖЕНИЕ РЕШЕТОК/ПРОТИВНЕЙ

Чтобы убедиться, что противни и решетки функционируют безопасно, обязательно установите их между боковыми направляющими ровно. Это гарантирует то, что когда вы будете выдвигать решетку или противень, горячая пища не соскользнет с них.

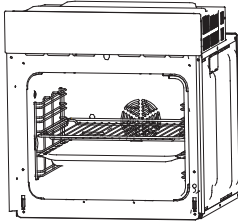

ИЛИ

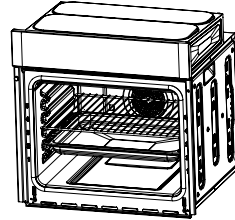

ЗАМЕНА ЛАМПОЧКИ

Для замены, выполните следующее:

- 1>.Отключите духовку от электросети.
- 2>.Выкрутите плафон против часовой стрелки (помните, он может быть туго закручен) и замените лампочку на новую того же типа.
- 3>.Закрутите плафон обратно.

ПОМНИТЕ: используйте только галогенные лампочки на 25-40Вт/220В-240В , с температурным сопротивлением 300°С или выше.

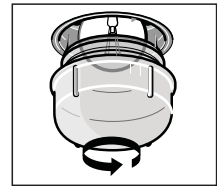

ЗАКРЕПЛЕНИЕ ДУХОВОГО ШКАФА В НИШЕ

1. Поместите духовой шкаф в нишу кухонной мебели.
2. Откройте дверцу духового шкафа.
3. Закрепите духовку в кухонном шкафу при помощи дюбелей "А" и винтов "В", подходящих к отверстиям в рамке духовки.

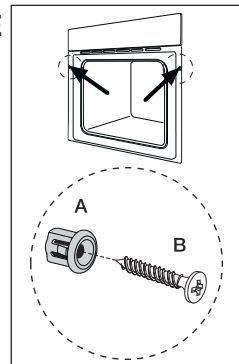

ВЕНТИЛЯЦИОННЫЕ ОТВЕРСТИЯ

Когда приготовление пищи закончено, приостановлено или духовка находится в режиме ожидания, если температура в духовке превышает 75 градусов, охлаждающий вентилятор будет работать еще 15 минут. Когда температура духовки ниже 75 градусов, охлаждающий вентилятор перестает работать заранее.

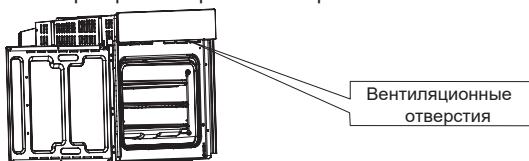

ПОДКЛЮЧЕНИЕ ДУХОВКИ К ЭЛЕКТРОСЕТИ

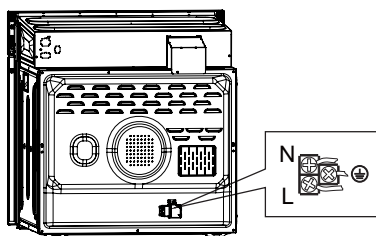

УСТАНОВКА

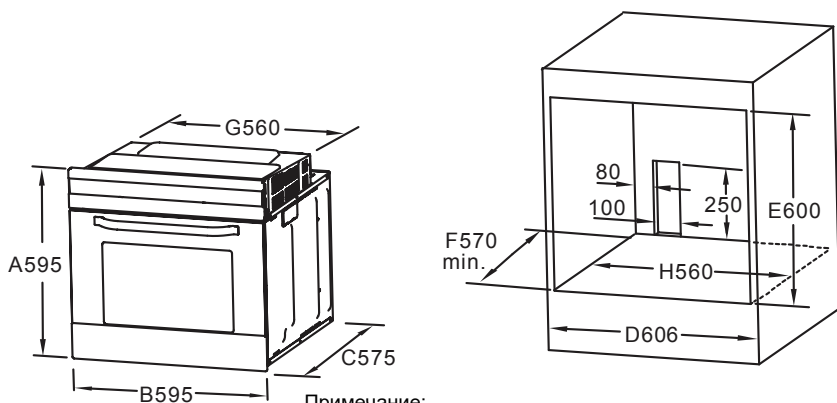

Примечание:

1. Отклонения от всех размеров допустимы только в БОльшую сторону.
2. Выключатель питания или розетка не должны быть установлены в шкафу.

Помните: комплектация зависит от модели.

ЧИСТКА И УХОД

Для того, чтобы духовка выглядела хорошо и служила долго, содержите ее в чистоте. Современный дизайн прибора сводит уход к минимуму. Элементы прибора, контактирующие с едой, нужно регулярно очищать.

- Перед уходом или очисткой отсоедините прибор от электросети.
- Поставьте все выключатели в положение ВЫКЛ.
- Подождите пока внутренняя часть духовки немного остынет и не будет горячей- чистить легче, когда духовка теплая. Очистите поверхность прибора влажной тряпкой, мягкой щеткой или губкой, а затем протрите насухо.
- В случае сильного загрязнения, используйте горячую воду и не абразивные чистящие средства.
- Для чистки стекла дверцы духовки, не используйте абразивные чистящие средства, жесткие металлические губки, они могут поцарапать поверхность стекла или повредить его.
- Никогда не оставляйте едкие вещества (лимонный сок, уксус) на элементах из нержавеющей стали.
- Не используйте чистящие средства под высоким давлением для очищения прибора. Формы для выпекания можно помыть деликатным чистящим средством.

Этот прибор промаркирован в соответствии с Европейской Директивой 2012/19/EU об утилизации электрического и электронного оборудования(WEEE).

Убедившись, что прибор утилизован правильно, вы поможете избежать негативного воздействия на окружающую среду, здоровье человека. Указанный ниже символ, используемый на продукции, означает, что данный продукт нельзя утилизировать как бытовые отходы. Вместо этого данный продукт следует доставить в соответствующий пункт приема для переработки электрического и электронного оборудования. Утилизация должна проводиться в соответствии с местными нормами и требованиями об утилизации. Для более детальной информации, свяжитесь с местными властями, с вашим сервисом по утилизации или с магазином, где вы приобрели товар.

