

AVM311, AVM521A, AVM542A

IP видеокамеры



Инструкция по эксплуатации



AB86

Версия 1.2

Внимание !

Мы хотим выразить Вам благодарность за выбор продукта под торговой маркой AVTech. Важно, что этот продукт разработан для удовлетворения Ваших потребностей в видеонаблюдении с высоким заводским качеством и постоянным многоуровневым контролем над всеми выпускаемыми продуктами.

Теперь мы хотим пригласить Вас ознакомиться с данной инструкцией, для того, чтобы убедиться в преимуществах продукции под торговой маркой AVTech.

- Пожалуйста, обращайтесь с устройством бережно
- Не допускайте длительного попадания на устройство прямых солнечных лучей
- Не допускайте попадания на устройство воды или других жидкостей
- Не устанавливайте устройство рядом с источником воды
- Не закрывайте вентиляционные отверстия в корпусе устройства
- Установка устройства должна производиться только специально подготовленным персоналом

Данные обозначения прямо указывают на необходимость крайне аккуратного обращения с устройством. Во избежание поражения электрическим током не открывайте устройство, когда оно подключено к сети питания, и не пытайтесь починить неисправное устройство самостоятельно.

Перед началом эксплуатации внимательно ознакомьтесь с настоящей инструкцией по эксплуатации и следуйте ее указаниям.

Данное оборудование разработано и изготовлено в соответствии с международными требованиями и соглашениями EN55022: 1998+A1: 200, EN61000-3-2: 2000, EN61000-3-3: 1995, EN50130-4: 1995+A1 : 1998. Изделие сертифицировано согласно законам РФ.

Информация об ограничении ответственности

Информация в этом руководстве соответствует моменту выхода документа. Мы оставляем за собой право изменять или удалять любые материалы в данном руководстве в любое время. Мы не гарантируем и не несем никакой юридической или иной ответственности за точность, полноту или полезность данного руководства. Содержание данного руководства может быть изменено без уведомления.

Попадание жидкости

Не подвергайте данное изделие воздействию влаги и жидкости. Не размещайте предметы с жидкостями на поверхности камеры.

MPEG4 Лицензирование

Данный продукт лицензирован в соответствии с пакетом MPEG-4 патентов для личного и некоммерческого использования потребителем для:

1. Кодирования видеoinформации в соответствии со стандартом MPEG-4 видео ("MPEG-4 VIDEO")
2. декодирования видео MPEG-4, закодированных потребителем, занятым



AB86

индивидуальной и некоммерческой деятельностью и/или полученных от поставщика видеоинформации, лицензированного компанией MPEG LA, чтобы обеспечить MPEG-4 видео. Лицензия не предоставляется и не подразумевается какое-либо иное ее использование. Дополнительную информацию, включая информацию, относящуюся к рекламному, внутреннему и коммерческому использованию и лицензированию, можно получить в компании MPEG LA, LLC. см. <http://www.mpegla.com>.

GPL Лицензирование

Этот продукт содержит коды, которые разработаны Третьей стороной подпадающие под действие GNU General Public License (“GPL”) или лицензии ограниченного применения GNU Public License (“LGPL”). GPL-код, используемый в этом продукте, выпущен без гарантии и является объектом авторского права соответствующего автора. Дополнительные исходные коды, которые распространяются по GPL-лицензии, предоставляются по запросу. Мы рады предоставить изменения в Linux, а также несколько новых команд и инструментов, для получения кодов. Коды предоставляются на FTP-сайт. Вы можете обратиться к вашему поставщику ПО (дистрибьютору).

Изделие сертифицировано согласно законам РФ.

«Комплексные системы безопасности» официальный дистрибутор оборудования AVTECH.

г. Москва, ул. Новодмитровская, д. 5А, строение 4, (495) 640-55-30 info@ksb.su
г. Санкт-Петербург, ул. Литовская, дом 10 (812) 702-52-53 info@ksb.su

Приобрести оборудование AVTECH Вы можете в компании «Комплексные системы безопасности» или у официальных дилеров в вашем регионе. Информация о дилерах AVTECH указана на www.avtech.su

По вопросам сервисного обслуживания оборудования AVTECH Вы можете обратиться по адресу: 194100, Санкт-Петербург, ул. Литовская, д. 10
Тел. (812) 702- 52- 53 (54)
E-mail: support@ksb.su, support@avtech.su

Содержание

1. ВВЕДЕНИЕ	7
1.1 Достоинства видеокамер	7
1.2 Комплектация	7
1.3 Внешний вид	7
1.4 Подключение	8
1.5 Подключение внешних датчиков	9
1.6 Индикаторы состояния камеры	9
1.7 Установка микро SD карты	9
2. ДОСТУП К КАМЕРЕ ЧЕРЕЗ INTERNET EXPLORER.....	11
2.1 Доступ к камере	11
2.2 Панель управления	11
2.3 Цифровой PTZ (DPTZ)	15
2.4 Поиск и воспроизведение записей	16
3. НАСТРОЙКА КАМЕРЫ	17
3.1 Меню настроек камеры	17
3.2 Сеть	19
3.2.1 Сеть	19
3.2.2 QoS	19
3.2.3 DDNS.....	19
3.2.4 SNTP.....	19
3.2.5 FTP.....	20
3.2.6 Почта (Mail).....	20
3.2.7 SMS	21

3.2.8	Фильтр.....	22
3.2.9	UPnP / Bonjour	22
3.2.10	RTP	24
3.3	Камера.....	26
3.3.1	Камера.....	26
3.3.2	Предустановки	26
3.3.3	Видео.....	27
3.3.4	Цвет	29
3.3.5	Звук (Только для некоторых моделей).....	29
3.3.6	Расширенные настройки	29
3.4	Запись.....	30
3.4.1	Настройки записи.....	30
3.4.2	Запись по таймеру.....	31
3.5	Хранение информации	31
3.5.1	Память.....	31
3.6	Событие	32
3.6.1	Действия при событиях	32
3.7	Общие.....	34
3.7.1	Общие настройки.....	34
3.7.2	Время.....	35
3.7.3	Журнал событий.....	35
3.7.4	Онлайн	36
3.7.5	Учетная запись	36
3.7.6	Карты Google.....	37
3.7.7	Система.....	38
	ПРИЛОЖЕНИЕ 1А. ТЕХНИЧЕСКИЕ ХАРАКТЕРИСТИКИ.....	40
	ПРИЛОЖЕНИЕ 1В. ТЕХНИЧЕСКИЕ ХАРАКТЕРИСТИКИ.....	41
	ПРИЛОЖЕНИЕ 1С. ТЕХНИЧЕСКИЕ ХАРАКТЕРИСТИКИ	42
	ПРИЛОЖЕНИЕ 2. ТАБЛИЦА БИТРЕЙТА ВИДЕОПОТОКА ПРИ РАЗЛИЧНЫХ УСЛОВИЯХ ...	43
	ПРИЛОЖЕНИЕ 3. ВОПРОСЫ И ОТВЕТЫ.....	45
	ПРИЛОЖЕНИЕ 4. ТАБЛИЦА ВРЕМЕНИ ЗАПИСИ.....	46

ПРИЛОЖЕНИЕ 3. ПОДКЛЮЧЕНИЕ ПО PoE	47
ПРИЛОЖЕНИЕ 4. API ID ПРИЛОЖЕНИЕ ДЛЯ SMS	48
ПРИЛОЖЕНИЕ 5. ВОПРОСЫ И ОТВЕТЫ.....	50
ПРИЛОЖЕНИЕ 6. ТАБЛИЦА ВРЕМЕНИ ЗАПИСИ.....	51
ПРИЛОЖЕНИЕ 7 ТАБЛИЦА СОВМЕСТИМЫХ МИКРО SD КАРТ	52

1. ВВЕДЕНИЕ

1.1 Достоинства видеокамер

- 1,3 Мрх / 2 Мрх сенсор с разрешением HDTV 720p
- Возможность регулирования положения модуля видеокамеры в 3-х плоскостях (размещение камеры на потолке или стене)
- Простая сетевая настройка с помощью iPhone / iPad
- Входы / выходы тревоги (подключение внешних датчиков)
- WDR – широкий динамический диапазон: отображение светлых и темных мест на объекте (AVM521A, AVM542A)
- Вандалозащищенный корпус (AVM542A)
- Удаленное видеонаблюдение с помощью iPad, iPhone и IE на базе ОС Windows
- Микро SD карта для записи видео

1.2 Комплектация

Сетевая (IP) камера Шурупы и разъемы, Инструкция по эксплуатации

1.3 Внешний вид

Видеокамера AVM521A

Camera Overview

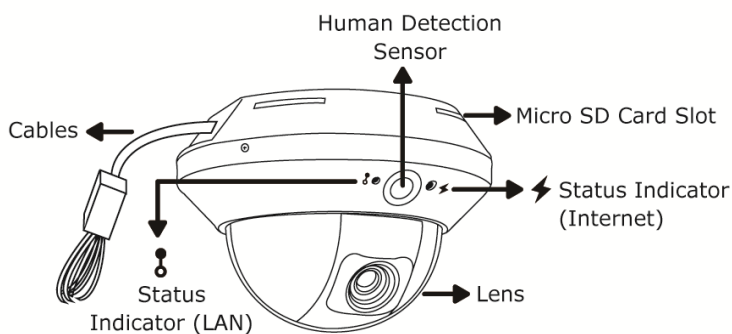

Side View

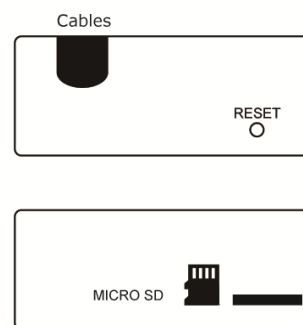

Видеокамера AVM311

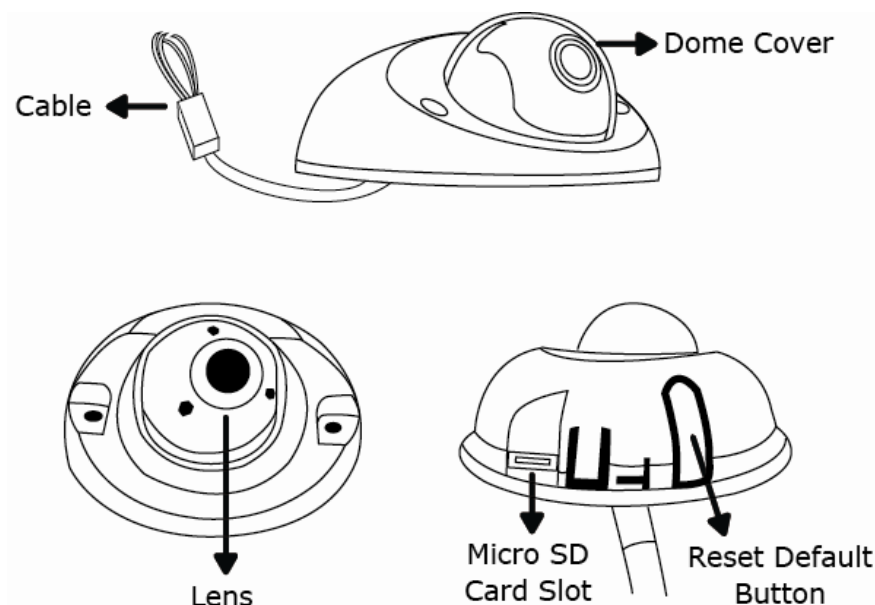

Видеокамера AVM542A

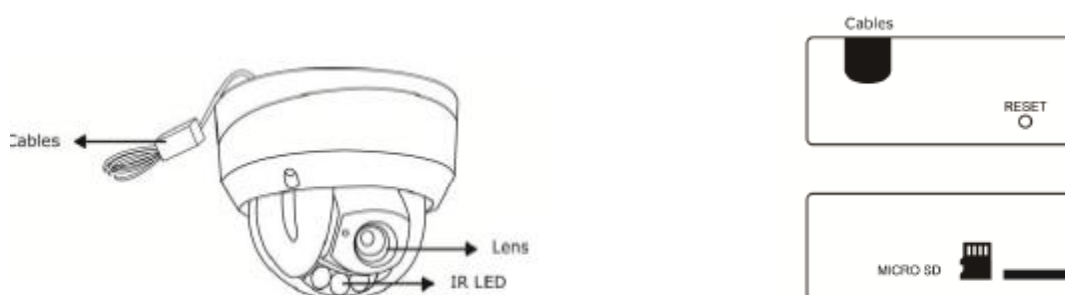

1.4 Подключение

Ethernet	Разъем RJ45 (подключение сетевого кабеля)
Питание	Подключение стабилизированного блока питания 12В
Сброс (RESET)	Для сброса всех настроек камеры, включая IP адрес, к заводским установкам, нажмите кнопку RESET при включенном питании
Входы / выходы тревоги	Подключение внешних датчиков тревоги к 4 pin терминалу, входящему в комплект поставки
Вход (синий) Выход (Зеленый)	Поддерживает подключение громкоговорителя и микрофона

1.5 Подключение внешних датчиков

Камера имеет входы / выходы тревоги, подключаемые по 4-х проводной схеме, которая приведена ниже.



Схема подключения к выходу «Тревога»

1.6 Индикаторы состояния камеры

Значение	Состояние LAN	Подключение к Интернету
Состояние системы		
При включенном питании	Всегда включен	Всегда включен
Сброс к заводским установкам	 Мерцание Вкл 250 мсек, Выкл 250 мсек	Всегда выключен
Обновление	 Мерцание Вкл 250 мсек, Выкл 250 мсек	 Мерцание Вкл 250 мсек, Выкл 250 мсек
Состояние подключения		
LAN подключен	Всегда включен	-
LAN отключен	 Мерцание Вкл 100 мсек, Выкл 500 мсек	-
Интернет подключен	-	Всегда включен
Интернет отключен	-	 Мерцание Вкл 100 мсек, Выкл 500 мсек
Ошибка 3G соединения iPad, iPhone, Android		
3G соединение не завершено	-	 Мерцание (вкл 5 сек, выкл 0,5 сек, вкл 0,5 сек, выкл 0,5 сек, вкл 5 сек)

1.7 Установка микро SD карты

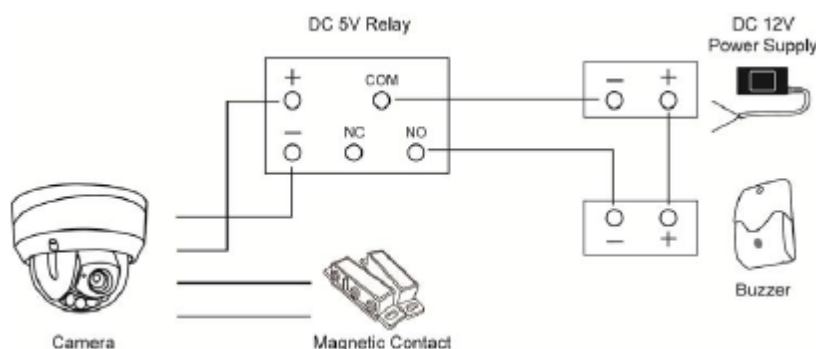
Для локальной видеозаписи в камере может быть установлена микро SD карта. Камера не поддерживает «горячую» замену микро SD карты. Для замены микро SD карты выключайте питание камеры и следуйте указаниям, приведенным ниже:

Type 1



Type 2

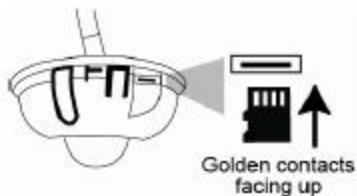

Type 3

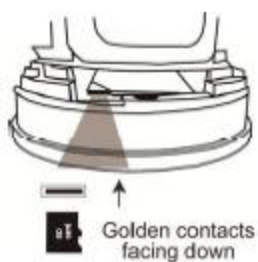

ВНИМАНИЕ: перед установкой SD карты убедитесь, что вы скопировали все важные данные с SD карты, в противном случае все данные будут удалены при повторной установке карты в камеру.

ВНИМАНИЕ: вставлять и вынимать SD карту можно только при отключенном питании.

ВНИМАНИЕ: список совместимых SD карт представлен в Приложении.

2. ДОСТУП К КАМЕРЕ ЧЕРЕЗ INTERNET EXPLORER

Получить удаленный доступ к видеокамере возможно через Microsoft IE или мобильные устройства iPad, iPhone, Android с использованием программы EagleEyes.

ВНИМАНИЕ: более подробно о доступе к IP камере с мобильных устройств iPad, iPhone, Android смотри <http://www.eagleeyesccv.com> или www.avtech.su.

Перед использованием камеры убедитесь, что она правильно настроена и подключена. Более подробно о сетевой настройке смотрите:

- Руководство «Быстрая настройка с iPad / iPhone» для беспроводных сетей.
- Руководство «Расширенные сетевые настройки», загружаемое с www.surveillance-download.com.user.m521a.swf в случае проводных сетей.

2.1 Доступ к камере

Шаг 1: Откройте браузер и введите адрес <http://ipaddress:portnum> в ячейку ввода.

Например, для адреса 60.121.46.236 и порта 888 нужно ввести <http://60.121.46.236:888> и нажать «Ввод»



Шаг 2: в окне авторизации введите имя пользователя, пароль и код подтверждения и нажмите LOGIN (по умолчанию: имя пользователя - admin, пароль – admin).

Шаг 3: После авторизации свою работу начнет мастер сетевого подключения.

- Для того, чтобы прервать работу мастера нажмите "Пропустить" (Skip). После этого откроется окно просмотра камеры.

- Для того, чтобы при последующей авторизации сразу получить доступ к камере без запуска мастера, поставьте галочку в окне "Не запускать мастер после авторизации" (Do not start wizard at login).

ВНИМАНИЕ: если Вам предлагается установить «VLC player», «Software» или «H.264 Streaming Viewer», согласитесь на установку. В противном случае может не отображаться видеоизображение («живое» видео).

Шаг 4: Если логин и пароль введены правильно, появится видеоизображение.

2.2 Панель управления



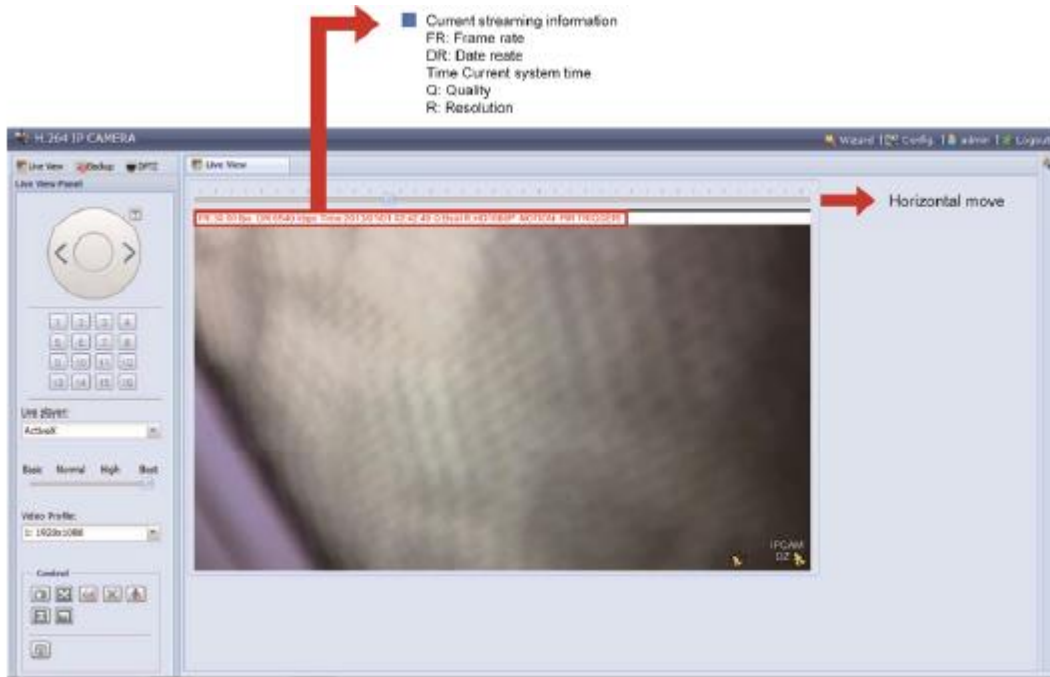

В меню отображаются все кнопки управления, но не все они могут быть активны. «Активность» кнопок управления зависят от уровня доступа пользователя.

Для видеокамеры AVM521A

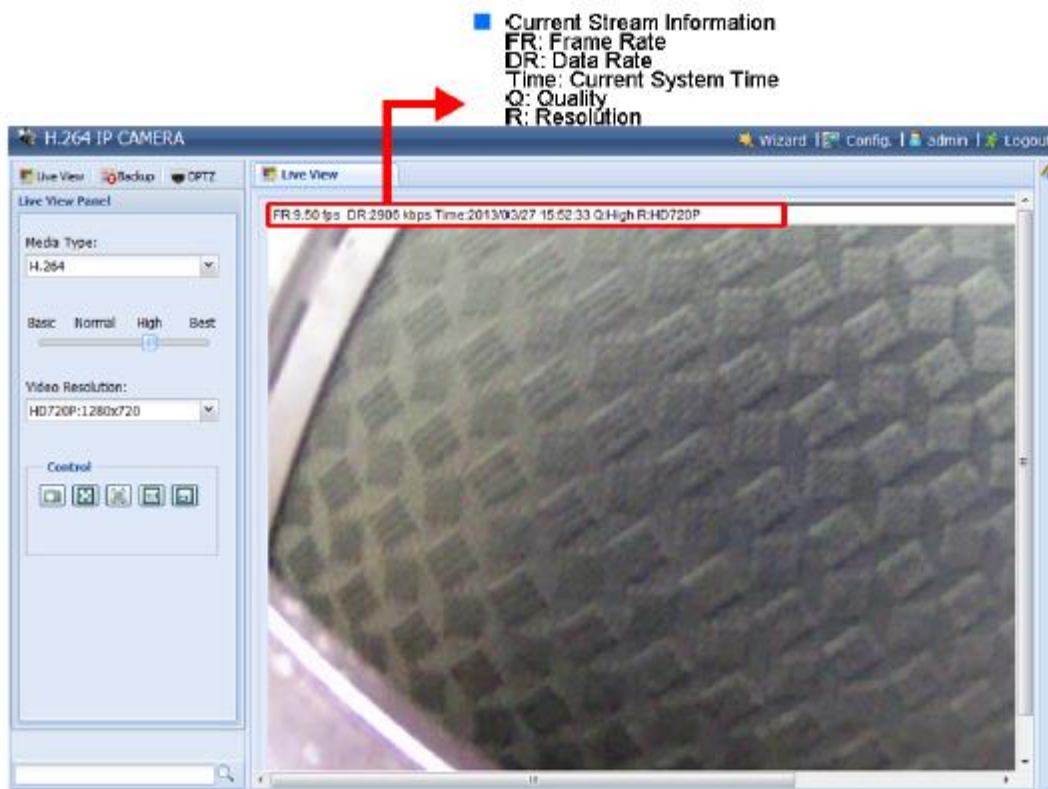

Для видеокамеры AVM311



Функция	Иконка	Уровень пользователя	Описание
«Живое» видео		Администратор / Продвинутый пользователь/ Пользователь / Гость	Переключение на «живое» видео
Резервное копирование		Администратор / Продвинутый пользователей	Войдите в список записей. Для более детальной информации см. п. 2.4
Цифровой PTZ		Администратор/ Продвинутый пользователь/ Пользователь	Переключение на DPTZ. Для более подробной информации см. п. 2.3
Настройка		Администратор	Перейдите на страницу Настройки. Функции Администратора и Продвинутого пользователя различны. Подробнее см. п. 3.1
Панель управления камерой		Администратор / Продвинутый пользователь/ Пользователь	Кликните для перемещения объектива камеры вверх, вверх-влево, вниз и т.д.
Режим ТУРБО		Администратор / Продвинутый пользователь/ Пользователь	Увеличивает один клик мышью в 10 раз. Внимание: при включении этой функции активные кнопки будут окрашены в красный цвет. Например, если установлен режим ТУРБО 5, то один клик мыши действует как 5, когда вы нажимаете на стрелку для перемещения. Для использования этого режима его необходимо установить в меню «Общее»
Точки предустановок	-	Администратор / Продвинутый пользователь/ Пользователь	Кликните на номере точки предустановки для передвижения PTZ камеры в эту точку. Для настройки предустановок обратитесь к п. 3.3.2 данной инструкции.
Тип кодека Live	-	Администратор / Продвинутый пользователь/ Пользователь/Гость	Выберите тип плеера из выпадающего списка: <ul style="list-style-type: none"> • ActiveX • QuickTime (Вы должны установить программу Quick Time до ее использования. После запуска программы Вам будет предложено ввести имя пользователя и пароль для доступа к камере. • VLC плеер
Тип кодека Media	-	Администратор / Продвинутый пользователь/ Пользователь/Гость	Выберите тип плеера из выпадающего списка: <ul style="list-style-type: none"> • H.264 / MPEG-4 / MJPEG • QuickTime (Вы должны установить программу Quick Time до ее использования. После запуска программы Вам будет предложено ввести имя пользователя и пароль для доступа к камере. • VLC плеер
Качество	-	Администратор / Продвинутый пользователь / Пользователь	Кликните и выберите качество видео: 13 Базовое / Нормальное / Высокое / Наилучшее

Разрешение	-	Администратор / Продвинутый пользователь / Пользователь	Выберите из выпадающего списка <ul style="list-style-type: none"> • SXGA (1280x1024) • HD720P (1280x720) • VGA (640x480) • QVGA (320x240)
Размер «живого» видео			
Полноэкранное			Кликните на дисплее для отображения на полном экране. Для выхода из полноэкранного режима нажмите «Esc». Иконка появится только если выбранное разрешение HD1080P, SXGA, HD720 или VGA.
Двойной размер			Разрешение QVGA масштабируется до текущего размера окна просмотра. Данная функция доступна только при выборе видеопотока QVGA (CIF)
Нормальный размер			Размер окна просмотра соответствует выбранному разрешению видеопотока. Масштаб 1:1
По размеру экрана			Размер окна просмотра меняется в зависимости от разрешения экрана. Функция недоступна при выбранном разрешении видеопотока VGA или QVGA
Масштаб		Администратор / Продвинутый пользователь / Пользователь	Чтобы переместиться по видимой области изображения зажмите и, удерживая, перемещайте квадрат в нижнем левом углу изображения. Данная функция доступна только при условии, что выбранное разрешение видеопотока больше, чем разрешение экрана.
Фото			Нажмите для получения скриншота текущего изображения. Скриншот откроется в новом окне, для его сохранения на жестком диске кликните правой кнопкой мыши и выберите «Сохранить изображение как...»
Аудио Вкл / Выкл			Включение / выключение аудиоканала
Микрофон			Включение / выключение микрофона (доступно только для Администратора).
Выход тревоги (ручное управление)			Нажмите для ручного управления тревожным выходом видеокамеры. Например, если к тревожному выходу подключена сирена, при нажатии на кнопку сирена сработает, даже при отсутствии тревожного события на камере.
Настройка фокуса			Кликните для установки настройки фокуса. Два значения будут показаны: YY- наилучший фокус камеры XX- текущий фокус камеры При приближении XX к YY вы получите наилучшее изображение.





2.3 Цифровой PTZ (DPTZ)

Для камер с фиксированным объективом и широким углом обзора функции цифрового PTZ (далее DPTZ) позволяет повысить информативность обзора территорий большой площади. Не меняя положения камеры, вы можете выбрать интересующий участок изображения и рассмотреть его детально.

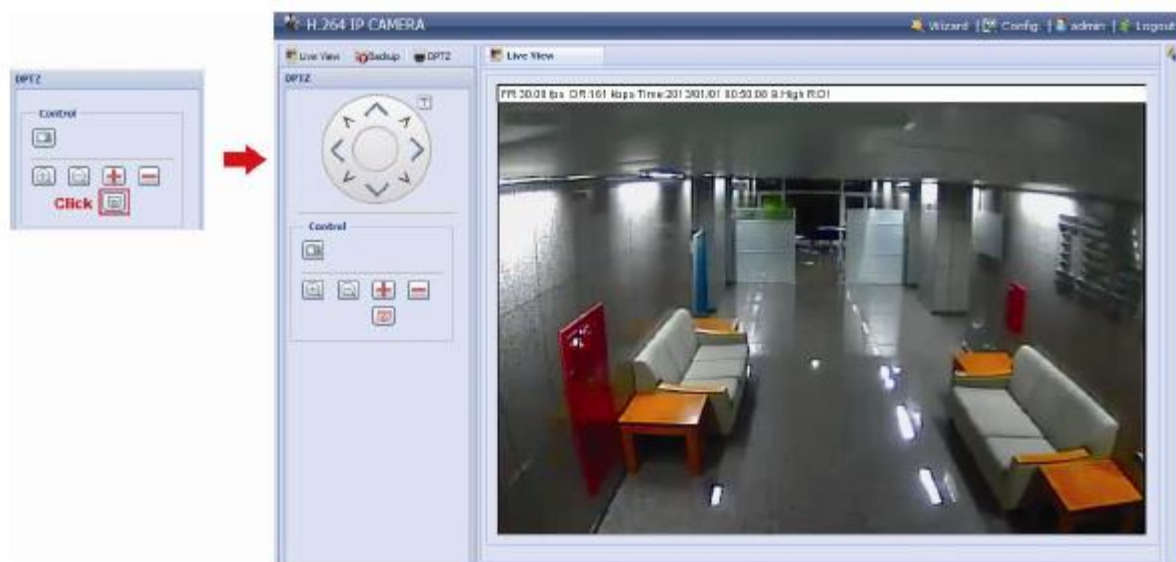
Шаг 1: Кликните «DPTZ» для открытия панели управления.

Видеокамера AVM521A, AVM542A



Функция	Иконка	Описание
Панель перемещения	-	Когда  выбрано, появится панель управления перемещением.
Фото		Кликните для получения текущего вида в новом окне. Кликните правой кнопкой для сохранения изображения.
Увеличение: больше / меньше	 / 	Кликните  для увеличения 1X и кликните  для восстановления картинки
Максимальное увеличение: вкл / выкл	 / 	Кликните  для максимального увеличения 16X и кликните  для восстановления увеличения 1X

Видеокамера AVM311

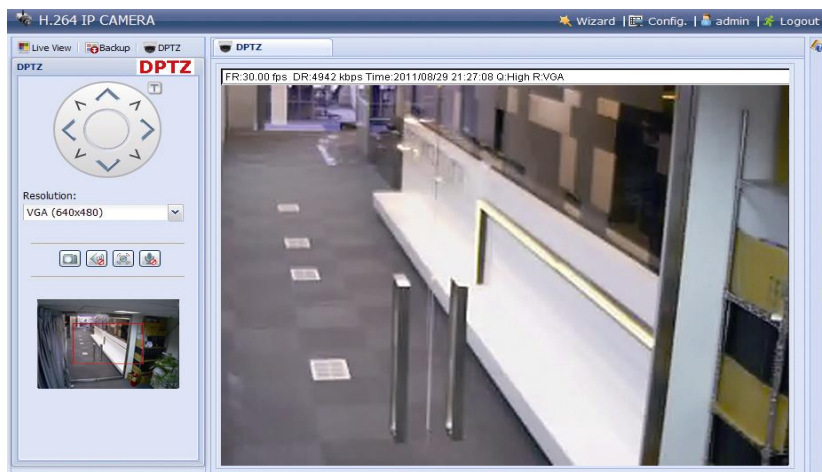









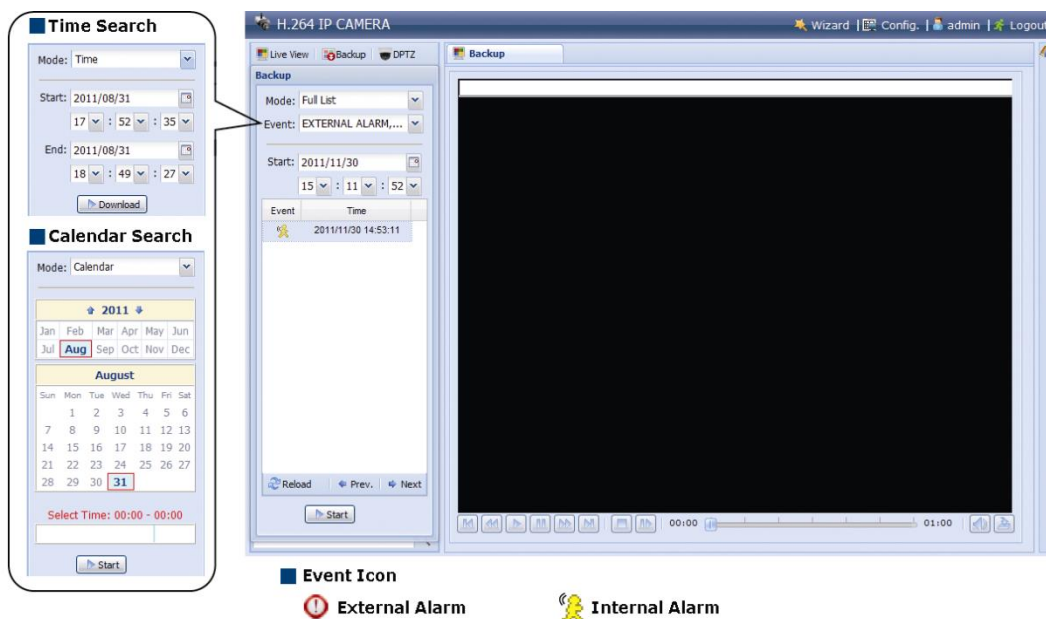

Шаг 2: Выберите нужные функции

Функция	Иконка	Описание
Разрешение	-	Выберите разрешение DPTZ функции. Доступно только VGA и QVGA.
Фото		Кликните для получения текущего вида в новом окне. Кликните правой кнопкой для сохранения изображения.
Аудио Вкл / Выкл		Кликните для включения или выключения звука
Выход тревоги		Кликните для активации выхода тревоги вашей камеры. Например, если выходное устройство - сирена, то после клика сирена будет работать, даже если нет тревоги.
Микрофон		Кликните для включения или отключения микрофона..

2.4 Поиск и воспроизведение записей

Примечание: для длительной видеозаписи рекомендуется использовать камеру совместно с NVR'ом.



	Предыдущий / последующий час	Кликните для выбора интервала времени, предыдущий или последующий час
	Быстрый просмотр вперед	Кликните для увеличения скорости просмотра записи вперед в x2, x4, x8, x16 раз
	Быстрый просмотр назад	Кликните для увеличения скорости просмотра записи в обратном направлении в x2, x4, x8, x16 раз
	Воспроизведение	Просмотр текущего видеоклипа
	Пауза	Пауза в просмотре
	Стоп	Остановка просмотра
	Покадровый просмотр	В режиме Пауза кликните для перемещения на один кадр вперед
	Аудио	Кликните для прекращения или возобновления воспроизведения звука. Функция доступна только если громкоговоритель был подключен во время записи.
	Загрузка	Кликните для загрузки текущего видеоклипа в Ваш компьютер. Загруженное видео может быть открыто собственным плеером производителя. Для загрузки видеоплеера перейдите в «Общие» - «Обеспечение» или загрузите плеер с CD-ROM диска (в комплекте).

3. НАСТРОЙКА КАМЕРЫ

Настройка камеры пользователем производится через браузер Internet Explorer (IE).

3.1 Меню настроек камеры

Кликните «Настройки» (Config) для входа на страницу настроек камеры. Функция состоит из шести меню: Сеть, Камера, Запись по таймеру, Сохранение, Событие, Общее.

ВНИМАНИЕ: для входа в меню настроек камеры вам необходимо иметь статус Администратора. Если вы не имеете статуса Администратора, зарегистрируйтесь с необходимым именем и паролем.

ВНИМАНИЕ: все записанные данные будут удалены при перезагрузке и сбросе камеры к заводским установкам.

Для моделей с микро SD картой вы можете записать больший объем информации. Список совместимых микро SD карт приведен в Приложении.

ВНИМАНИЕ: для сохранения большего объема информации рекомендуется использовать видекамеру с соответствующим NVR.

ВНИМАНИЕ: величина полного времени записи в зависимости от разрешения приведена в 17 Приложении.

Главное меню	Подменю	Примечание
Сеть	Сеть	Настройки сети
	QoS	Настройка потока данных
	DDNS	Ввод информации о DDNS при использовании PPPOE или DHCP
	SNTP	Синхронизация текущего времени камеры и сети
	FTP	Настройка протокола FTP при использовании его для отправки информации о событии.
	Mail	Настройка электронной почты при использовании её для отправки информации о событии.
	Фильтр	Установка разрешенных и запрещенных IP адресов для доступа к камере.
	UPnP	Быстрое подключение камеры в сеть при помощи протокола UPnP (Universal Plug and Play) Для ОС Windows.
	Bonjour	Быстрое подключение камеры в сеть при помощи протокола Bonjour. Для ОС Apple Mac.
	RTP	Установите параметры видеопотока в случае использования мультимедиа иных, чем веб браузер или VideoViewer.
Камера	Камера	Настройка имени камеры и место его расположения на экране.
	Предустановки	Настройка предустановок
	Видео	Настройка качества изображения от камеры
	Цвет	Настройка цветопередачи от камеры
	Аудио	Настройте громкость звука
	Расширенные настройки	Настройка различных параметров: эл. Затвор, ИК подсветка, режим «зеркало» и другие
Запись	Запись	Выполните настройки записи
	Запись по таймеру	Настройте запись по тревоге
Сохранение	Память	Проверьте емкость памяти камеры и при необходимости сотрите все ранее сделанные записи
Событие	Событие	Включение / выключение пассивного инфракрасного детектора и видеодетектора движения и установка его области обнаружения, настройка действий камеры по различным событиям.
Общие	Общие	Выбор языка интерфейса меню камеры, автоблокировка доступа к камере после нескольких неудачных попыток, MAC адрес камеры.
	Время	Установка текущего времени и даты смены летнего / зимнего времени.
	Журнал событий	Проверка журнала событий сервера.
	Online	Проверка текущих пользователей, подключённых к камере
	Учетная запись	Создание нового пользователя и с назначенным уровнем доступа. Удаление и редактирование доступа существующих пользователей.
	Карты Google	Получение информации о местонахождении камеры.
	Система	Отображение текущей прошивки системы и её обновление, сохранение конфигурации камеры, перезагрузка камеры, загрузка видеоплеера.

3.2 Сеть

3.2.1 Сеть

Вы можете установить сетевые настройки камеры в зависимости от типа сети. Более подробно можно ознакомиться инструкции «Расширенные сетевые настройки и на сайте www.surveillance-download.com/user/m302a.swf. или www.avtech.su

The screenshot shows the 'Network Configuration' web interface. It features several input fields and radio buttons. The 'IP Type' section has three options: 'Static IP' (selected), 'PPPoE', and 'DHCP'. Below this are fields for 'Server IP' (192.168.1.10), 'Gateway' (192.168.1.1), 'Net Mask' (255.255.255.0), 'Port' (80), 'DNS1' (168.95.1.1), 'DNS2' (139.175.55.244), and 'MAC Address' (00:0E:53:20:E7:3E). At the bottom, there are 'Save' and 'Reload' buttons.

3.2.2 QoS

QoS - настройка приоритетов потоков данных. Эта функция важна, если пропускная способность сети ограничена и есть в сети другие устройства. Проверьте QoS и установите максимальную скорость в интервале 256... 10240 кб/ сек.

The screenshot shows the 'QoS Configuration' web interface. It includes radio buttons for 'QoS' (Enable selected, Disable unselected). There is a dropdown menu for 'Interface' set to 'Ethernet' and a text input for 'Max. Upload Rate' set to '4096' kbps. 'Save' and 'Reload' buttons are at the bottom.

3.2.3 DDNS

Выберите «Вкл», если тип сети PPPoE или DHCP. Более подробно с настройкой можно ознакомиться на сайте www.surveillance-download.com/user/m328a.swf. или www.avtech.su.

The screenshot shows the 'DDNS Configuration' web interface. It has radio buttons for 'DDNS' (Enable selected, Disable unselected). Fields include 'System Name' (eagleeyes), 'Hostname' (MAC000E5320E73E) with a sub-domain '.ddns.eagleeyes.tw', and an empty 'E-Mail' field. 'Save' and 'Reload' buttons are at the bottom.

3.2.4 SNTP

SNTP (Simple Network Time Protocol) используется для синхронизации времени камеры и компьютерной сети.

SNTP Configuration

GMT: (GMT+08:00) Taipei

NTP Server: tock.stdtime.gov.tw

Sync. Period: Daily

Server Time: 2011-08-30 20:34:42

Buttons: Sync., Save, Reload

Функция	Описание
GMT	Выберите часовой пояс, сетевая камера автоматически подстроится к местному времени.
NTP сервер	Просто используйте SNTP сервер (по умолчанию tock.stdtime.gov.tw) или используйте другой сервер, который уже знаком пользователю.
Период синхронизации	Периодичность синхронизации внутреннего времени камеры. Выберите «Daily»(ежедневно) или «None» для выключения функции.
Синхронизация	Кликните на этой кнопке для синхронизации времени камеры и компьютерной сети.

3.2.5 FTP

Введите полную информацию о настройках Вашего FTP и для подтверждения нажмите «Сохранить». Это необходимо если в разделе «Событие» (Trigger) для отправки информации будет выбран «FTP».

FTP Configuration

Username: manager

Password:

Server: 321.382.12.99

Port: 21

Directory: upload

Buttons: Save, Test, Reload

3.2.6 Почта (Mail)

Введите полную информацию о настройках Вашего E-mail и для подтверждения нажмите «Сохранить». Это необходимо если в разделе «Событие» (Trigger) для отправки информации будет выбран «E-mail».

SMTP Configuration

SMTP Server: smtp.gmail.com

Port: 465

Mail From: manager

SSL Encryption: Yes No

Verify Password: Yes No

Username: manager

Password:

Buttons: Save, Test, Reload

E-Mail Address List

E-Mail Address: Add Edit Delete

Receiver Name	E-Mail Address
boss	boss@tech.com

Функция	Описание
SMTP сервер	Ввод адреса SMTP сервера, предоставленного поставщиком электронной почты.
Порт	Введите номер порта, предоставленный поставщиком электронной почты. Если поле пусто, почтовый сервер будет использовать порт 25
Исходящий адрес	Введите адрес (аккаунт) отправителя.
SSL кодирование	Выберите «Да» если Ваш почтовый сервер использует SSL кодирование для защиты сообщений от несанкционированного доступа.
Пароль	Если почтовый сервер использует пароль, то введите соответствующие Имя пользователя и Пароль.
Список электронных адресов	Добавьте электронные адреса получателей почтовых сообщений
Проверка	После ввода всей информации нажмите «Проверка почты» для проверки приема почтовых сообщений.

3.2.7 SMS

Функция отправки SMS сообщений через специализированные сервисы (обычно платные).

Перед использованием функции Вам необходимо найти соответствующего поставщика услуг и получить у него данные для подключения к сервису (API ID). Детальная информация приведена в Приложении 4.

Введите информацию, полученную у поставщика услуг, и содержание текстового сообщения и кликните «Сохранить» для подтверждения. Функция SMS используется, если в разделе «Событие» (Trigger) для отправки информации будет выбран «SMS».

Функция	Описание
Система	Провайдер текстовых сообщений (например Clickatell)
Имя / Пароль	Введите имя и пароль, созданные у провайдера
API ID	Введите API ID полученные от провайдера
Получатель	Кликните «Добавить» для введения телефонного номера включающего код страны получателя сообщения. До 5 адресов.
Интервал передачи сообщений	Введите интервал времени в минутах между сообщениями. Доступны временные интервалы: 0, 15, 30 и 60.
Сброс счетчика	Кликните для перезапуска таймера SMS сообщений и SMS будет послано через установленное время после того как Вы кликнули по кнопке.
Сообщение	Введите текст сообщения (до 70 знаков)
Проверка	Для проверки настроек кликните кнопку «TEST» для немедленной отсылки сообщения на Ваш телефон.

3.2.8 Фильтр

Фильтр позволяет создать список IP-адресов, которым будет запрещен доступ к данной видеокамере. После ввода информации нажмите «Сохранить» для подтверждения.

Функция	Описание
Настройка фильтра	
Количество ошибок доступа	Введите максимальное количество последовательных попыток авторизации. После превышения заданного значения IP адрес, с которого пытались осуществить вход на камеру, будет заблокирован.
Время блокировки	Задайте время в минутах блокировки IP адреса, с которого были неправильные попытки входа.
Запрос отклика	Выберите «Не блокировать», чтобы разрешить другим пользователям получить ответ от камеры на запрос команды ping, или «Блокировать», чтобы камера не отвечала на команду ping.
Настройка фильтра IP и MAC адреса	
IP / MAC Filter (Фильтр IP и MAC адресов)	Выберите «Enable» (Включить), чтобы включить, или «Disable» (Выключить), чтобы выключить фильтрацию по IP или MAC адресам.
IP/MAC Filter Policy (Политика фильтрации по IP/MAC адресам)	Если задан параметр «Enable» (Включить), выберите, хотите ли вы разрешить «Allow» (Разрешено) или заблокировать «Deny» (Блокировка) следующий список IP-адресов.
Правила фильтрации IP / MAC адресов	
Rule (Правило)	Для добавления нового IP-адреса или диапазона адресов задайте его в поле «Rule» (Правило) и нажмите кнопку «Add» (Добавить). Для удаления IP-адреса или диапазона адресов из списка, выберите его и нажмите кнопку «Delete» (Удалить).

3.2.9 UPnP / Bonjour

Набор сетевых протоколов UPnP (Universal Plug and Play) позволяет значительно упростить установку сетевых устройств в домашних и корпоративных сетях за счет их автоматической настройки.

The image shows two screenshots of configuration interfaces. The top one is titled 'UPnP Configuration' and has 'UPnP:' set to 'Enable' with radio buttons. Below it, 'Friendly Name:' is 'IP CAMERA (Fixed) 000E531574E3'. There are 'Save' and 'Reload' buttons. The bottom one is titled 'Bonjour Configuration' and has 'Bonjour:' set to 'Enable' with radio buttons. Below it, 'Device Name:' is 'IP CAMERA (Fixed) AVN806-000E5320E73E'. There are 'Save' and 'Reload' buttons.

UPnP используется в системах на базе операционной системы Microsoft Windows.

Набор сетевых протоколов Bonjour обладает аналогичным функционалом, что и UPnP. Bonjour используется в системах на базе операционной системы Apple Mac.

Для включения данной функции выберите «Enable» (Включить). Это позволит обнаружить подключенную камеру в пределах локальной сети. Для идентификации камеры задайте ей имя в поле «Friendly name».

При активации функции Вы можете произвести поиск подключенной камеры с персонального компьютера при условии, что компьютер и камера находится в одном домене. Поиск:

- Введите идентификационное имя камеры из поля «Friendly name» в поле поиска устройств в Вашем сетевом окружении (для операционных систем на базе Microsoft Windows);
- Нажмите  (Поиск) или «Bookmark» (Закладки) и введите идентификационное имя камеры из поля «Friendly name» в поле «Device Name» (Имя устройства) (для операционных систем на базе Apple Mac).
- Выберите камеру и кликните 2 раза мышью, чтобы получить доступ через WEB браузер.

Port Mapping (Available only in UPnP): назначение портов (доступен только при наличии UPnP). Данная функция позволяет Вам избавиться от необходимости переадресации портов на маршрутизаторе (роутере). Для получения дополнительной информации обратитесь к разделу инструкции «Расширенные сетевые настройки» с сайта www.surveillance-download.com/user/m328a.swf или www.avtech.su

Перед использованием данной функции убедитесь, что Ваш маршрутизатор поддерживает протокол UPnP, и данная функция включена. В противном случае, вернитесь к настройке Port Forwarding (Переадресация портов) на маршрутизаторе.

The image shows a 'Port Mapping Configuration' interface. It has 'Port Mapping:' set to 'Enable' with radio buttons. Below it, a message says 'Your IP-Camera is accessible from the other side of the router using the following URL: http://60.248.97.4:80 or https://60.248.97.4:59207'. There are input fields for 'Router IP:' (with '(LAN IP Address)' next to it), 'HTTP Port:' (set to 80), and 'HTTPS Port:' (set to 59207). A note below says '*If set to blank or 0, a port number will be set automatically upon enable.' There are 'Save' and 'Reload' buttons.

Чтобы активировать данную функцию выберите «Включить». В этом случае система автоматически назначит видеокамере IP адрес и порт, если они не были введены вручную. Когда настройка конфигурации будет успешно завершена, Вы увидите сообщение с IP адресом и портом, присвоенным данной камере.

3.2.10 RTP

Протокол реального времени RTP – интернет протокол для передачи данных в режиме реально времени, такой как VLC проигрыватель. Любой плеер, который вы хотите использовать, должен поддерживать передачу по RTP.

ВНИМАНИЕ: Перед окончанием удаленного доступа, пожалуйста, вначале нажмите кнопку «Стоп» на медиа плеере для закрытия программы. Это необходимо для подтверждения серверу команды «Стоп» и защитит сервер от передачи избыточной информации.

AVM521A, AVM542A

Profile	Address	Port	Time to Live (TTL)
1	239.101.101.181	9800	15
2	239.101.101.182	9800	15
3	239.101.101.183	9800	15
4	239.101.101.184	9800	15

Profile	Address	Port	Time to Live (TTL)
1	239.101.102.181	9800	15
2	239.101.102.182	9800	15
3	239.101.102.183	9800	15
4	239.101.102.184	9800	15

Функция	Описание
Диапазон возможных номеров портов ограничен	
Начальный порт	Диапазон возможных начальных портов 1024 ~ 65434
Конечное значение	Диапазон возможных конечных портов 1024 ~ 65434
Видео	
Адрес и порт для передачи видео	Установите адрес и порт для многопоточного видео 1~4 Диапазон возможных адресов ограничен 224.0.0.1 ~ 239.255.255.255 Порт для многопоточного видео должен иметь четный номер.
Аудио	
Адрес и порт для передачи звука	Установите адрес и порт для многопоточного аудио. Диапазон возможных адресов ограничен 224.0.0.1 ~ 239.255.255.255 Порт для многопоточного видео должен иметь четный номер.

AVM311

RTP

Port Range

Start Port:

End Port:

Multicast

H264

Resolution	Address	Port
SXGA / HD720P	239.101.101.102	9000
VGA	239.101.101.103	9000
QVGA	239.101.101.104	9000
QQVGA	239.101.101.105	9000

MPEG4

Resolution	Address	Port
SXGA / HD720P	239.101.102.102	9000
VGA	239.101.102.103	9000
QVGA	239.101.102.104	9000
QQVGA	239.101.102.105	9000

JPEG

Resolution	Address	Port
SXGA / HD720P	239.101.103.102	9000
VGA	239.101.103.103	9000
QVGA	239.101.103.104	9000
QQVGA	239.101.103.105	9000

Audio

Audio Address:

Audio Port:

Time to Live (TTL):

Функция	Описание
Диапазон возможных номеров портов ограничен	
Начальный порт	Диапазон возможных начальных портов 1024 ~ 65434
Конечное значение	Диапазон возможных конечных портов 1024 ~ 65434
Многопотоковость	
Адрес и порт для передачи видео H.264 / MPEG4 / JPEG	Установите адрес и порт для каждого потока многопоточкового (H.264 / MPEG4 / JPEG) Диапазон возможных адресов ограничен 224.0.0.1 ~ 239.255.255.255 Порт для многопоточкового видео должен иметь четный номер.
Адрес и порт для передачи звука	Установите адрес и порт для многопоточкового аудио. Диапазон возможных адресов ограничен 224.0.0.1 ~ 239.255.255.255 Порт для многопоточкового видео должен иметь четный номер.
Время жизни	Длительность лежит в пределах 1 ~ 255. Как только время жизни пакета станет равным 0,

3.3 Камера

3.3.1 Камера

Переименуйте камеру и задайте место, где ее имя будет отображаться на экране.

Мгновенные снимки (фотографии) будут сохраняться в директории, указанной в «Путь к фотографиям»(Snapshot Path).

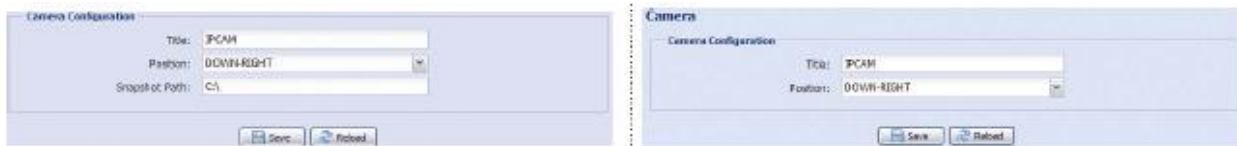

3.3.2 Предустановки

ВНИМАНИЕ: Перед использованием этой функции убедитесь, что функция DPTZ имеется в наличии и включена.

Вы можете установить до 16 точек предустановки или проверить уже имеющиеся предустановки.

Как настроить новую предустановку

Шаг 1. Кликните на значке DPTZ

Шаг 2. Кликните на точке, которую вы хотите наблюдать и вы получите картинку с 5-ти кратным увеличением. Для уменьшения увеличения обозначьте прямоугольник от «справа внизу» к «слева вверху» и вы получите 3-х кратное увеличение. Нарисуйте квадрат опять и вы вернетесь к оригинальному размеру.

Шаг 3: В «Текущей позиции»(Current Position) задайте имя позиции и нажмите «Добавить»(Add).

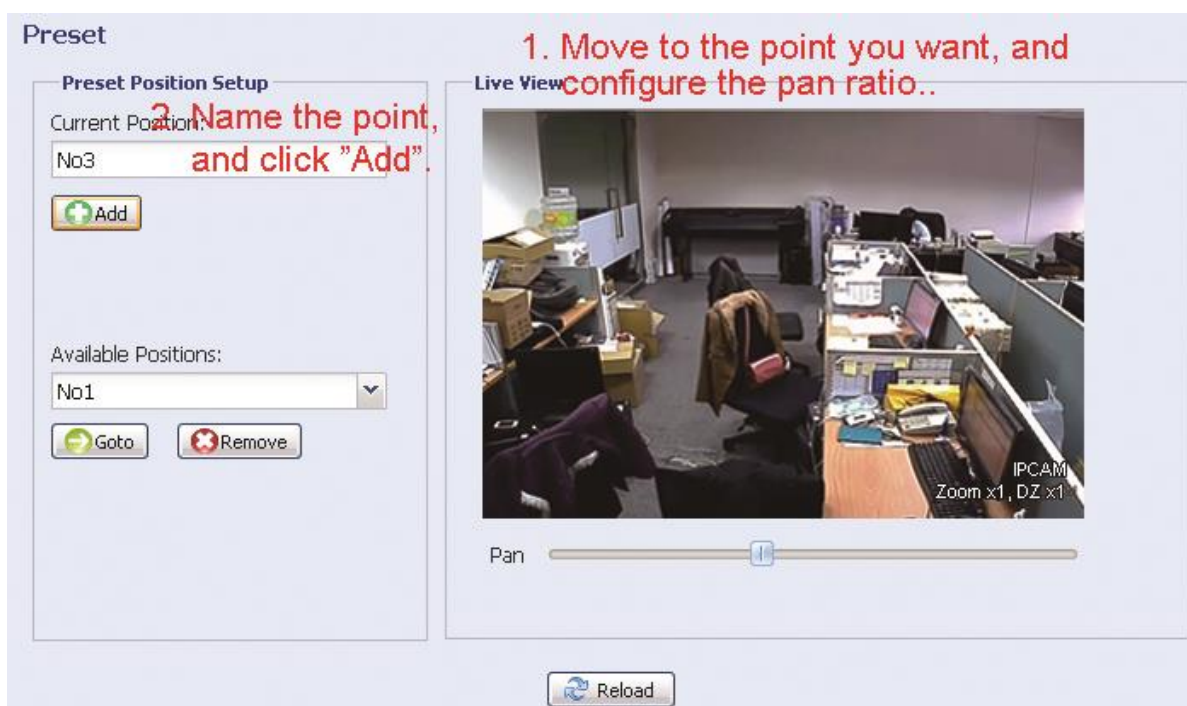

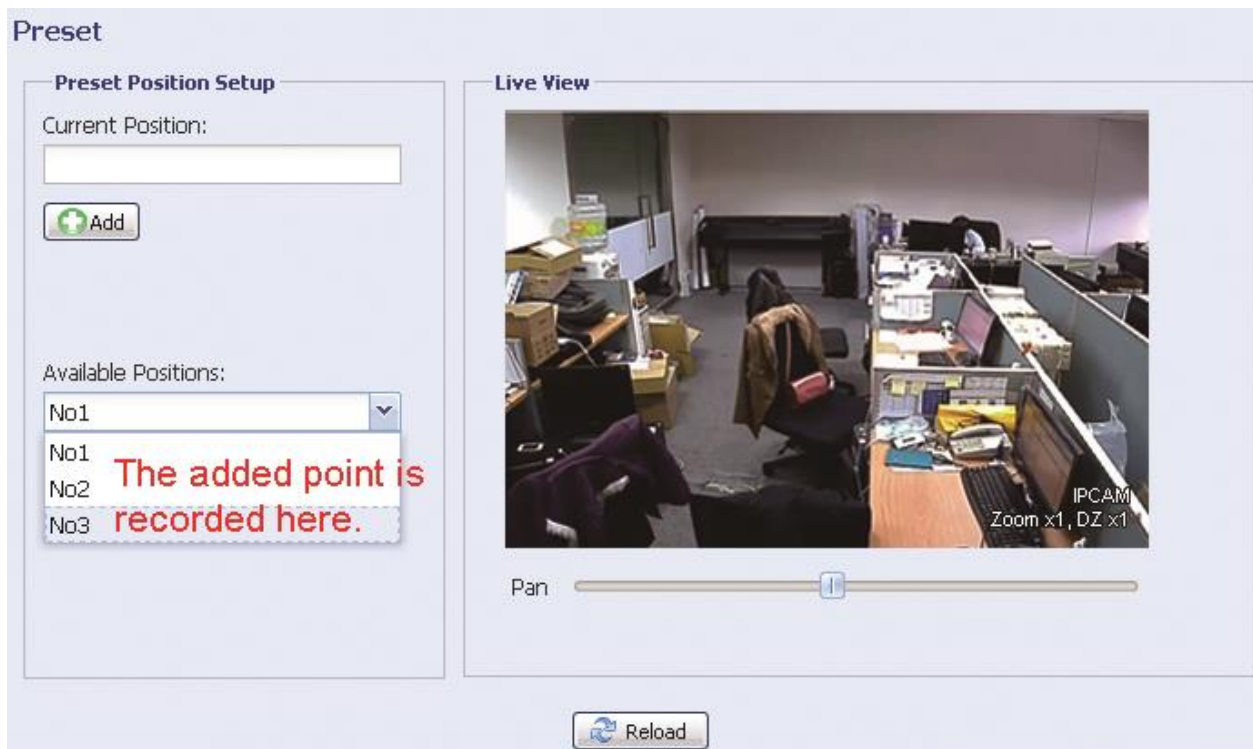

Как проверить существующие предустановки

В «Имеющихся позициях» (Available Position) выберите из выпадающего списка имя точки, которую вы хотите проверить, и нажмите «Идти»(Goto). Вы увидите изображение от камеры в этой точке в правой части экрана.

Как удалить предустановку

В «Имеющихся позициях» (Available Position) выберите из выпадающего списка имя точки, которую вы хотите удалить, и нажмите «Удалить»(Remove).

3.3.3. Видео

Настройте установки видео:

- «Quality» (Качество) качество изображения. Параметр влияет на размер архива видеозаписей. Выше качество, больше размер архива.
- «FPS» (Число кадров в секунду) влияет на плавность движений в кадре и размер архива видеозаписей. Чем больше FPS, тем более плавное изображение и больше размер архива.
- «Max. Bit Rate» (Максимальный битрейт) – ограничение для максимальной скорости передачи информации для выбранного формата и разрешения.

ВНИМАНИЕ: Режим QQVGA только для мобильного видеонаблюдения.

AVM521A, AVM542A

Video Configuration

Configuration

Power Line Frequency: Hz

Profile

Profile	Media Type	Resolution	Quality	FPS	Max Bit Rate
1	H264	1920x1080	BEST	30	8000
2	H264	720x480	HIGH	30	5000
3	H264	352x240	HIGH	30	5000
4	JPEG	352x240	HIGH	30	5000

AVM311

Video Configuration

Configuration

Power Line Frequency: Hz

H264

Resolution	Quality	FPS	Max Bit Rate
HD1080P	HIGH	30	8000
HD720P	HIGH	30	8000
VGA	HIGH	30	3000
QVGA	HIGH	30	3000
QQVGA	HIGH	30	3000

MPEG4

Resolution	Quality	FPS	Max Bit Rate
HD1080P	HIGH	15	8000
HD720P	HIGH	30	8000
VGA	HIGH	30	3000
QVGA	HIGH	30	3000
QQVGA	HIGH	30	3000

JPEG

Resolution	Quality	FPS
HD1080P	HIGH	30
HD720P	HIGH	30
VGA	HIGH	30
QVGA	HIGH	30
QQVGA	HIGH	30

3.3.4 Цвет

Настройте цветопередачу: яркость, контрастность, оттенок и насыщенность. Кликните и установите «указатели» для получения изображения справа. Для восстановления заводских значений кликните «Возврат к заводским установкам» (Back to Default).

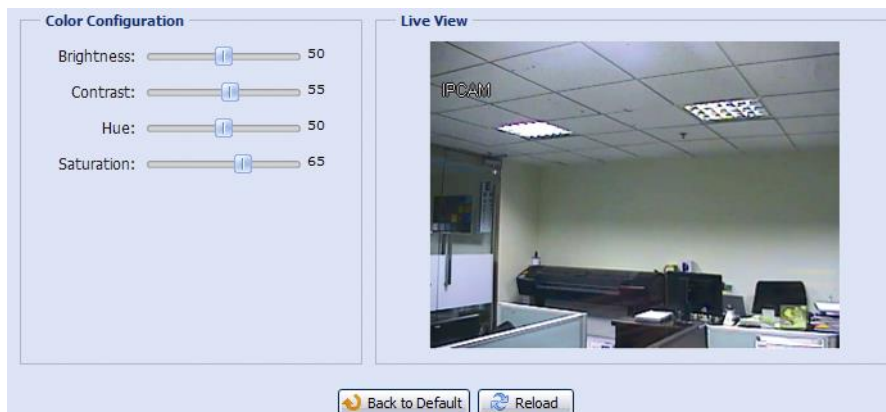

3.3.5 Звук (Только для некоторых моделей)

Настройте громкость (микрофон и громкоговоритель). «Mute» - выключение входа / выхода аудиоканала.

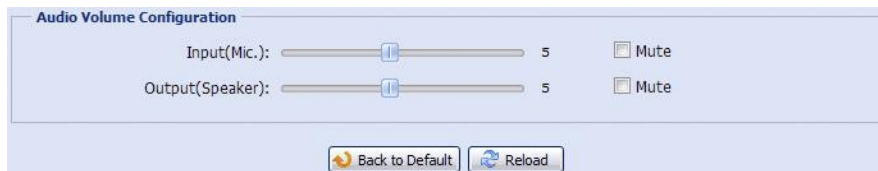

3.3.6 Расширенные настройки

Подстройте параметры камеры если требуется.

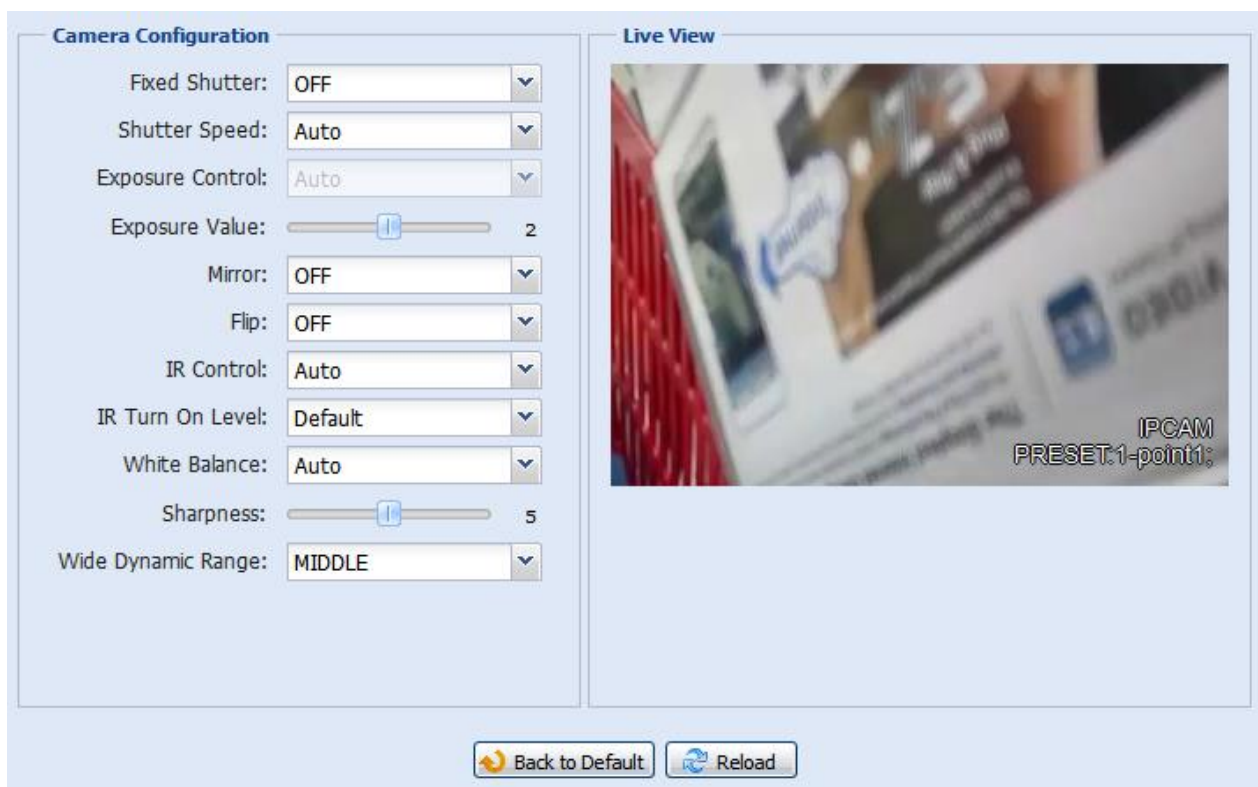

Функция	Описание
Фиксированный затвор (Fixed Shutter)	Электронный затвор – длительность открытия электронного затвора. Настройте для получения оптимального изображения.
Скорость затвора (Shutter Speed)	Установите скорость электронного затвора в зависимости от Ваших задач. Медленный электронный затвор позволит получить яркое изображение при плохом освещении, но может привести к размытости при движении объекта. При включенном режиме «Авто» режим работы диафрагмы AES. При выборе определенной скорости затвора включается режим IRIS.
Управление экспозицией (Exposure Control)	Эта функция используется для синхронизации скорости затвора и частоты люминесцентных ламп для снижения мерцания.
Уровень экспозиции (Exposure Value)	Установите уровень управления экспозицией от 0 ~ 4.
Зеркальное изображение (Mirror)	Выберите «ON», чтобы перевернуть изображение по горизонтали, если это необходимо.
Перевернут (Flip)	Выберите «ON» чтобы перевернуть изображение на 180 град. при необходимости.
Управление ИК подсветкой (IR Control)	Выберите «Авто» (Auto) для автоматического включения ИК подсветки в ночное время или при низкой освещенности. «Вкл» (ON) для режима постоянно включенной подсветки и «Выкл» (Off) для выключения этой функции.
Улучшенная ИК подсветка (IR Enhanced)	Выберите «Вкл» для улучшения ИК подсветки.
Уровень включения ИК подсветки	Выберите уровень включения ИК подсветки.
Баланс белого (White Balance)	Выберите режим баланса белого в зависимости от условий освещенности. Доступны следующие режимы: Авто, свет ламп накаливания, холодный свет, солнечный свет, солнце в облаках.
Резкость (Sharpness)	Регулировка резкости изображения. Нажмите и перетащите ползунок чтобы установить резкость изображения от 0 ~100. Чем больше значение, тем резче изображение.
Широкий динамический диапазон (WDR)	Широкий динамический диапазон используется для повышения качества изображения, содержащих очень светлые и темные места. Уровни НИЗКИЙ / СРЕДНИЙ / ВЫСОКИЙ / ВЫКЛЮЧЕНО

3.4 Запись

3.4.1 Настройки записи

В «Настройке записи»(Record Configuration) Вы можете:

- Включить или выключить запись по тревоге. Выберите «Да»(Yes) чтобы включить запись. Если выбрано «Нет»(No), то запись по тревоге не будет производиться, даже если функция включена в других меню.
- Включить / выключить перезапись содержимого при полном заполнении памяти. При перезаписи старые видеозаписи стираются.
- Включить / выключить запись звука. Функция доступна только при подсоединенном микрофоне.

- Выбрать разрешение для тревожной записи. Доступны варианты: SXGA, HD720P, VGA, QVGA (в примере: VGA).

ВНИМАНИЕ: Чем выше установлено разрешение, тем более высококачественное изображение будет записано, но при этом будет быстрее заполняться память.

AVM521A, AVM542A

Record Configuration

Enable: Yes No

Overwrite: Yes No

Audio Record: Yes No

Profile: Profile2 720x480

Save Reload

AVM311

Record Configuration

Enable: Yes No

Overwrite: Yes No

Audio Record: Yes No

Record Resolution: VGA

Save Reload

3.4.2 Запись по таймеру

Включение видеозаписи по заданному пользователем расписанию. Расписание длительностью до недели задаётся в графическом виде.

Для правильной работы функции записи по таймеру её необходимо включить (Enable, Yes).

External Alarm Internal Alarm

Enable: Yes No

	0	1	2	3	4	5	6	7	8	9	10	11	12	13	14	15	16	17	18	19	20	21	22	23
SUN	Yes	Yes	Yes	Yes	Yes	Yes	Yes	Yes	Yes	Yes	Yes	Yes	Yes	Yes	Yes	Yes	Yes	Yes	Yes	Yes	Yes	Yes	Yes	Yes
MON	Yes	Yes	Yes	Yes	Yes	Yes	Yes	Yes	Yes	Yes	Yes	Yes	Yes	Yes	Yes	Yes	Yes	Yes	Yes	Yes	Yes	Yes	Yes	Yes
TUE	Yes	Yes	Yes	Yes	Yes	Yes	Yes	Yes	Yes	Yes	Yes	Yes	Yes	Yes	Yes	Yes	Yes	Yes	Yes	Yes	Yes	Yes	Yes	Yes
WED	Yes	Yes	Yes	Yes	Yes	Yes	Yes	Yes	Yes	Yes	Yes	Yes	Yes	Yes	Yes	Yes	Yes	Yes	Yes	Yes	Yes	Yes	Yes	Yes
THU	Yes	Yes	Yes	Yes	Yes	Yes	Yes	Yes	Yes	Yes	Yes	Yes	Yes	Yes	Yes	Yes	Yes	Yes	Yes	Yes	Yes	Yes	Yes	Yes
FRI	Yes	Yes	Yes	Yes	Yes	Yes	Yes	Yes	Yes	Yes	Yes	Yes	Yes	Yes	Yes	Yes	Yes	Yes	Yes	Yes	Yes	Yes	Yes	Yes
SAT	Yes	Yes	Yes	Yes	Yes	Yes	Yes	Yes	Yes	Yes	Yes	Yes	Yes	Yes	Yes	Yes	Yes	Yes	Yes	Yes	Yes	Yes	Yes	Yes

Save Reload

3.5 Хранение информации

3.5.1 Память

В разделе «Memory» (Память) Вы можете:

- Проверить ёмкость памяти, оставшуюся для записи
- Стереть видеозаписи
- Сохранить видеозаписи при необходимости.

ВНИМАНИЕ: записанные во внутреннюю память камеры данные будут удалены при перезагрузке камеры или сбросе к заводским установкам.

Для моделей без микро SD карты вы сможете выполнить только ограниченный объем записи.

Для моделей с микро SD картой вы можете записать больший объем информации. Список совместимых микро SD карт приведен в Приложении 7.

ВНИМАНИЕ: для сохранения большего объема информации рекомендуется использовать видеокамеру с соответствующим NVR.

ВНИМАНИЕ: величина полного времени записи в зависимости от разрешения приведена в Приложении 6.

Для сохранения большего количества данных рекомендуется использовать камеру с соответствующим сетевым регистратором NVR.

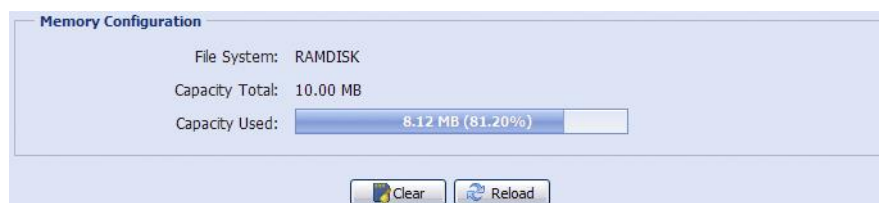

3.6 Событие

3.6.1 Действия при событиях

Вы можете установить действие камеры при тревоге, срабатывании детектора движения или ПИК детектора.

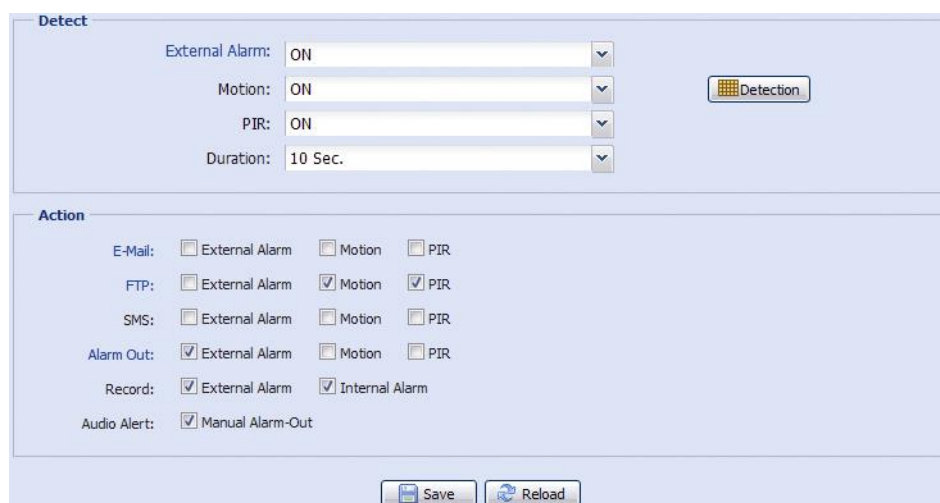

Детектирование (Detect)

Функция	Описание
External Alarm	Включить/ выключить тревожный вход видеокамеры. Нажмите «External

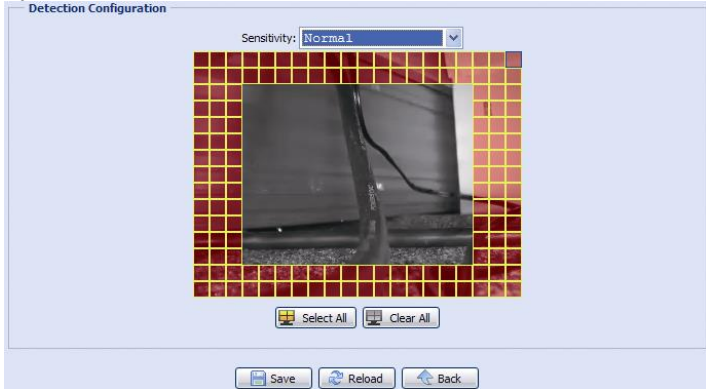
(Тревожный вход)	Alarm»(Тревожный вход) и выберите тип подключенного внешнего тревожного устройства: «N.O.» (Нормально разомкнутый) «N.C.» (Нормально замкнутый)
Motion (Движение)	Включить / выключить встроенный детектор движения камеры. Детектор движения не поддерживается при видеопотоке в формате Motion JPEG.
	Если детектор движения включен, т.е. выбран «ON», нажмите кнопку «Detection»(Зона детектирования) чтобы настроить зону детектирования и ее чувствительность.
	
	«Sensitivity» (Чувствительность)
	Выберите чувствительность детектора движения из выпадающего списка: High (Высокая), Normal (Нормальная), Low (Низкая)
Area Settings (Настройка зоны)	Задайте зону обнаружения движения. Область, отмеченная розовым- не детектируется. Вы можете задать несколько зон обнаружения движения. Нажмите «Clear All» чтобы удалить все зоны. Нажмите «Select All» (Выделить все) для детектирования по всей зоне.
PIR (ПИК)	Включите или выключите пассивный инфракрасный детектор (ПИК детектор).
Длительность	Установите длительность времени для записи по событию (тревоге): 5, 10, 20 ,40 секунд

Действия (Action)

В данном меню производится настройка реакции камеры при поступлении тревожного сообщения.

Функция	Описание
E-mail	Выберите тип события, при наступлении которого Вы хотите получить уведомление по электронной почте. Кликните на «E-Mail» и настройте: тип кодека (H264 / JPEG / MPEG4), формат файла (AVC / AVI) и длительность записи (от 1 до 5 сек), которая будет отправлена Вам на электронную почту. Клип будет отправляться на электронную почту, адрес которой внесен в меню «Network» (Сеть) – «Mail» (Почта), при наступлении тревожного события (тий) выбранного типа.
FTP	Выберите тип события, при наступлении которого Вы хотите получить уведомление Ваш FTP сервер. Кликните на «FTP» и настройте в меню: тип кодека (H264 / JPEG / MPEG4), формат файла (AVC / AVI) и длительность записи (от 1 до 5 сек), которая будет Вам отправлена на FTP сервер. Клип будет отправляться на FTP сервер с адресом, указанным в меню «Network» (Сеть) – «FTP» при наступлении тревожного события (тий) выбранного типа.
SMS	Выделите события, при возникновении которых вы хотите получать текстовые SMS. Камера будет посылать текстовое сообщение на мобильный телефон, номер которого вы укажете в «Сеть» > «SMS».
Alarm Out (Тревожный)	Выберите тип события, при наступлении которого видеочамера должна активировать тревожный выход.

выход)	Обязательно настройте в меню «Alarm Out» (Тревожный выход) тип срабатывания (Low / High) и продолжительности включения тревожного выхода.
Record (Запись)	Выберите тип события, при котором включается запись.
Audio Alert (Звуковой сигнал)	Выберите тип события, при котором вы хотите получать звуковое оповещение.

3.7 Общие

3.7.1 Общие настройки

Настройки видеочамеры в меню Общие.

Для смены языка интерфейса выберите нужный язык в выпадающем меню «Язык» (Language).

В поле «Status LED Mode» (Статус LED индикаторов) выберите режим работы LED-индикаторов статуса. Выберите «Enable» (Включить), чтобы активировать LED-индикаторы. Выберите «OFF» (Выключить), чтобы выключить LED-индикаторы. Выберите «Temporary Disable» (Временно отключить), чтобы видеочамера включала LED-индикаторы только для показа статуса ошибок подключения.

При перезагрузке камеры выбранный режим «Temporary Disable» (Временно отключить) сменится на «Enable» (Включить).

В поле «Auto Lock Time» (Время автоблокировки) выберите из выпадающего списка временной промежуток: «Never» (Никогда), 5 мин, 15 мин, 30 мин. Если видеочамера не будет использоваться в течение выбранного промежутка времени, то произойдет автоматическая блокировка доступа к камере. Для снятия блокировки нужно ввести пароль.

«MAC Address»: информация о MAC адресе камеры.

3.7.2 Время

Меню показывает настройки видеочамеры по текущему времени, дату и время перехода на летнее время.

Time

Time Configuration

OSD: Enable Disable

Date:

Time: : :

Daylight Saving Time

Daylight Saving Time Configuration

Daylight Saving Time: Enable Disable

Start Time: : (HH:MM)

End Time: : (HH:MM)

Adjust Time: : (HH:MM)

Функция	Описание
Time Configuration (Настройка времени)	
Date (Дата)	Введите текущую дату.
Time (Время)	Введите текущее время.
Daylight Saving Time Configuration (Настройка перехода на летнее время)	
Daylight Saving Time	Включение и выключение функции перехода на летнее время осуществляется выбором «Enable» или «Disable»
(Переход на летнее время)	Задайте дату и час перехода на летнее время в полях «Start Time» (Начало перехода) / «End» (Конец перехода).

3.7.3 Журнал событий

Server Log List

No.	Event	Time	Result
1	Remote Login	2011/08/30 20:54:41	admin
2	Remote Login	2011/08/30 20:29:58	admin
3	Remote Login	2011/08/30 18:22:08	admin
4	SNTP Update	2011/08/30 18:20:06	Failed
5	Remote Login	2011/08/30 18:20:03	admin
6	Power On	2011/08/30 18:19:24	ON
7	Power On	2011/08/30 18:18:46	OFF
8	Remote Login	2011/08/30 18:11:21	admin
9	Remote Login	2011/08/30 18:11:18	admin
10	Remote Login	2011/08/30 18:07:10	admin
11	Remote Login	2011/08/30 18:03:19	admin
12	Remote Login	2011/08/30 18:02:15	admin
13	Remote Login	2011/08/30 18:02:07	admin
14	Remote Login	2011/08/30 18:01:51	admin
15	Remote Login	2011/08/30 17:57:01	admin
16	Remote Login	2011/08/30 17:56:55	admin
17	Remote Login	2011/08/30 17:56:53	admin
18	Remote Login	2011/08/30 17:54:44	admin
19	SNTP Update	2011/08/30 17:50:48	Failed
20	Power On	2011/08/30 17:50:07	ON

Для быстрого поиска в журнале событий можно воспользоваться сортировкой по типу события. Для перемещения по журналу воспользуйтесь кнопками «Prev. Page» (Предыдущая страница) и «Next Page» (Следующая страница). Для нового поиска нажмите кнопку «Reload» (Перезагрузка). Чтобы полностью очистить журнал событий нажмите «Clean All» (Удалить все).

3.7.4 Онлайн

В данном меню возможно:

- Проверка данные пользователей, подключенных к видеокамере в данный момент.
- Разрешение / блокировка подключения анонимных пользователей для просмотра изображения. В поле «Anonymous Viewer Login» (Просмотр анонимным пользователем) выберите «Enable» (Включить).

Для отключения введение защитного кода при авторизации, в поле «Login with CAPTCHA Image» (Секретный код авторизации) выберите «No» (Нет).

Username	IP Address	User Level	Media Type
admin	211.75.84.96	SUPERVISOR	H264
admin	60.248.97.4	SUPERVISOR	H264

3.7.5 Учетная запись

В данном меню Вы можете создать нового пользователя с различными правами доступа, изменить права существующего пользователя, удалить пользователя.

Username	User Level	Life Time
admin	SUPERVISOR	INFINITE
power	POWER USER	1 HOUR
normal	NORMAL	4 HOUR
guest		

Создание нового пользователя

1. Нажмите кнопку «Новый» (New) и заполните следующие поля:

Поле	Описание
User Name (Имя пользователя)	Задайте имя пользователя, которому будет предоставлен доступ к камере. Не более 16 символов.
Password (Пароль)	Введите пароль пользователя. Не более 16 символов.
Confirm Password (Подтверждение пароля)	Еще раз введите пароль для подтверждения.
User Level (Права пользователя)	Присвоение прав пользователю. 4 уровня прав доступа: SUPERVISER (Администратор), POWER USER (Продвинутый пользователь), NORMAL USER (Пользователь), GUEST (Гость)
Live Time (Длительность подключения)	Задайте длительность подключения к видеокамере для данного пользователя: 1 мин / 5 мин / 10 мин / 1 час / 1 день / INFINITE (без ограничений)

2. Нажмите клавишу «Сохранить» (Save) для сохранения настроек и создания нового пользователя.

Изменение настроек / удаление существующего пользователя

1. Выберите пользователя, которого хотите удалить или изменить его параметры доступа.
2. Для изменения параметров доступа нажмите клавишу «Edit» (Изменить) и измените параметры. Затем нажмите «Save» (Сохранить), чтобы сохранить внесенные изменения. Для удаления пользователя нажмите «Delete» (Удалить).

ВНИМАНИЕ: Вы не можете удалить единственного пользователя в системе.

3.7.6 Карты Google

Эта функция предназначена для определения места расположения сетевой камеры.

Шаг 1: Кликните «Подписка на ключ к картам Google»(Sign up for a Google Maps Key) для входа на страницу приложения.

Шаг 2: Проверьте значения и условия и введите IP адрес сетевой камеры. Затем кликните «Создать API ключ»(Создать API ключ).

Шаг 3: Скопируйте сгенерированный ключ и кликните «Обновить ключ Google карты»(Update Google Maps Key) на веб браузере для вставки.

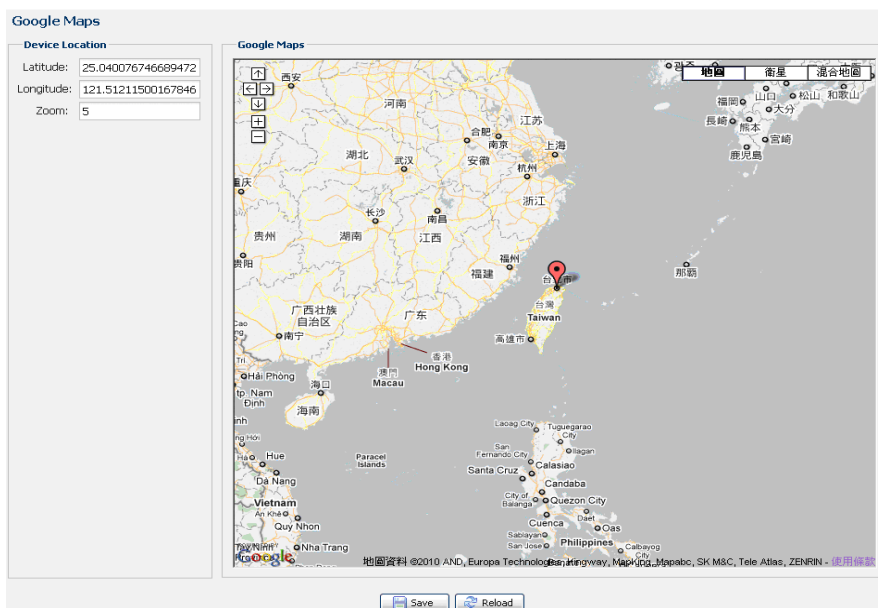

3.7.7 Система

Обновление версии ПО (Firmware Upgrade)

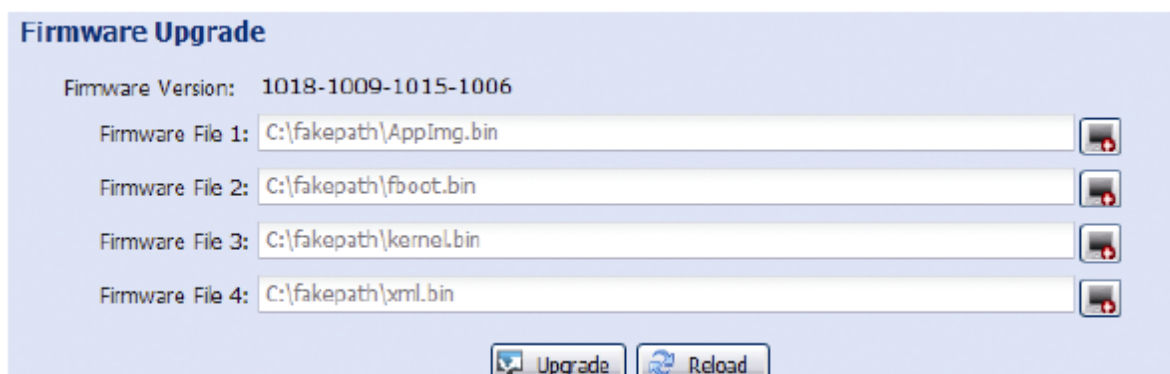

В поле Firmware Version указана текущая версия внутреннего ПО (прошивки) камеры.

ВНИМАНИЕ: Перед обновлением версии внутреннего ПО (прошивки) убедитесь, что у Вас в наличии свежая версия ПО. Используйте только программное обеспечение, предоставленное официальным дистрибутором видеокamer AVTech.

ВНИМАНИЕ: После обновления версии программного обеспечения все файлы и информация, находящиеся в памяти видеокamer, будут удалены. Убедитесь, что Вы скопировали важную информацию из памяти камеры до обновления ПО.

ВНИМАНИЕ: Вперед началом обновления ПО Вам будет предложено сохранить текущие настройки конфигурации камеры. Рекомендуется это сделать, так как после обновления прошивки все настройки камеры вернутся к значениям по умолчанию.

1. Нажмите кнопку  , чтобы перейти в папку, где расположены файлы программного обеспечения видеокamer. Последовательно укажите путь ко всем 4 файлам: AppImg.bin, fbboot.bin, kernel.bin, xml.bin. Последовательность следования имён файлов в полях важна.
2. Кликните кнопку «Upgrade» (Обновить) для начала процесса обновления ПО.

ВНИМАНИЕ: Процесс обновления программного обеспечения занимает несколько минут. Не отключайте питание камеры в процессе обновления прошивки, это может привести к некорректному обновлению программного обеспечения и сбоям в работе камеры. После завершения процесса обновления прошивки видеокamera автоматически перезагрузится.

Сохранение конфигурации системы (System Configuration Backup)

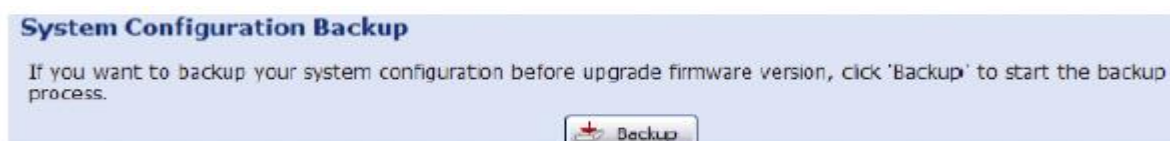

Данная функция позволяет сохранить текущие настройки конфигурации видеокамеры на Ваш компьютер. Вы можете использовать сохраненные настройки для конфигурации других видеокамер или восстановить настройки конфигурации видеокамеры после обновления версии программного обеспечения.

Для сохранения текущих настроек конфигурации нажмите кнопку «Backup» (Резервное копирование) и укажите путь для сохранения. Видеокамера сохранит текущие настройки в файл с названием «System.bin». Для того чтобы восстановить настройки конфигурации укажите путь к файлу «System.bin» в поле «Firmware Upgrade» (Обновление версии ПО) и нажмите кнопку «Upgrade» (Обновить).

Перезагрузка системы (System Reboot)

System Reboot

If you want to reboot your system , click 'Reboot' to start the system reboot.

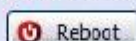

Нажмите кнопку «Reboot» (Перезагрузка) для перезагрузки видеокамеры.

Загрузка плеера (Player Download)

Player Download

If you want to open the video downloaded from playback. Please download and install the player at first.

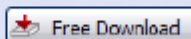

Для просмотра видеоклипов, загруженных с видеокамеры на компьютер, требуется установить специальный плеер. Нажмите кнопку «Free Download» (Загрузить), чтобы загрузить бесплатный плеер и установите его на Вашем компьютере.

ПРИЛОЖЕНИЕ 1А. ТЕХНИЧЕСКИЕ ХАРАКТЕРИСТИКИ

AVM521A	
Сеть	
Компрессия по сети	H.264 / MJPEG
Многопоточность (декодирование, число кадр/сек, разрешение)	4 (H.264, MJPEG)
LAN порт	есть
Скорость по LAN	10/100 Based-T Ethernet
Протоколы	DDNS, PPPoE, DHCP, NTP, SNTP, TCP/IP, ICMP, SMTP, FTP, HTTP, RTP, RTSP, RTCP, IPv4, Bonjour, UPnP, DNS, UDP, IGMP, QoS
Скорость кадров	25 кадр / сек (PAL)
Количество одновременных пользователей	10
Безопасность	Многоуровневый доступ с паролем Фильтрация IP адресов Проверка подлинности
Удаленный доступ	IE для ОС Windows iPhone, iPad и Android мобильные системы с приложением EagleEyes
Поддержка ONVIF	Есть
Камера	
Чувствительный элемент	1 / 2,9'' HD CMOS sensor
Разрешение	1080P ...CIF
Чувствительность	0,1лк / F1.5 (0 лк ИК вкл)
Электронный затвор	1 / 7,5 ...1 / 10000 сек
Отношение сигнал / шум	Более 48 дБ (APU выкл)
Объектив	f 3,8 мм/ F1.5
Угол обзора	73,2 град по горизонт.
ИК подсветка (дальность)	1 светодиод (15 м)
Перемещаемый фильтр	Есть
Автоматическая регулировка усиления (AGC)	Есть
Баланс белого	ATW
Режим диафрагмы	Электронный затвор
ПИК детектор	Зона детектирования 76 град / до 5 м (при высоте установки камеры до 2,5 м) Уверенная работа при температуре не выше 30 ⁰ C
Питание по сети (PoE)	Есть (IEEE 802.3af)
Микро SD карта	Есть
Интеллектуальная ИК подсветка	Есть
Входы / выходы тревоги	Есть (1 вход, 1 выход)
Питание	12 В, 0,4 А
Рабочая температура	0 C...+40 C
Размеры, мм	95 x 59 x 40,9
Другие	
Мобильное видеонаблюдение	iPhone, iPad и Android мобильные системы
RTC (часы реального времени)	Есть
Детектор движения	Есть
Цифровой PTZ	Есть
Перемещение модуля камеры в 3-х плоскостях	Есть
Извещение о тревоге	FTP / Email / SMS
Минимальные системные требования	Intel core i3 или выше или аналог AMD 2 GB RAM AGP графика, Direct Draw, 32MB RAM Windows 7, Vista & Windows XP, DirectX 9.0 и выше IE 7.X и позднее

ПРИЛОЖЕНИЕ 1В. ТЕХНИЧЕСКИЕ ХАРАКТЕРИСТИКИ

AVM311	
Сеть	
Компрессия по сети	H.264 / MPEG4 / MJPEG
Мультистрим (декодирование, число кадр/сек, разрешение)	4 (H.264, MPEG4, MJPEG)
LAN порт	есть
Скорость по LAN	10/100 Based-T Ethernet
Протоколы	DDNS, PPPoE, DHCP, NTP, SNTP, TCP/IP, ICMP, SMTP, FTP, HTTP, RTP, RTSP, RTCP, IPv4, Bonjour, UPnP, DNS, UDP, IGMP, QoS
Скорость кадров	25 кадр / сек (PAL)
Количество одновременных пользователей	10
Безопасность	Многоуровневый доступ с паролем Фильтрация IP адресов Проверка подлинности
Удаленный доступ	IE для ОС Windows iPhone, iPad и Android мобильные системы с приложением EagleEyes
Поддержка ONVIF	Есть
Камера	
Чувствительный элемент	1 / 4" CMOS sensor
Разрешение	SXGAQQVGA
Чувствительность	1лк / F1.5
Электронный затвор	1 / 2 ... 1 / 10000 сек
Отношение сигнал / шум	Более 48 дБ (APU выкл)
Объектив	f 3,8 мм/ F1.5
Угол обзора	53,7 град по горизонт.
Автоматическая регулировка усиления (AGC)	Есть
Баланс белого	ATW
Режим диафрагмы	Электронный затвор
Питание по сети (PoE)	Есть (IEEE 802.3af)
Микро SD карта	Есть
Вандалостойкость	IK08
Входы / выходы тревоги	Есть (1 вход, 1 выход)
Питание	12 В, 0,2 А
Рабочая температура	0 С...+40 С
Размеры, мм	95 x 59 x 40,9
Другие	
Мобильное видеонаблюдение	iPhone, iPad и Android мобильные системы
RTC (часы реального времени)	Есть
Детектор движения	Есть
Цифровой PTZ	Есть
Извещение о тревоге	FTP / Email / SMS
Минимальные системные требования	Intel core i3 или выше или аналог AMD 2 GB RAM AGP графика, Direct Draw, 32MB RAM Windows 7, Vista & Windows XP, DirectX 9.0 и выше IE 7.X и позднее

ПРИЛОЖЕНИЕ 1С. ТЕХНИЧЕСКИЕ ХАРАКТЕРИСТИКИ

AVM542A	
Сеть	
Компрессия по сети	H.264 / MJPEG
Многопоточность (декодирование, число кадр/сек, разрешение)	4 (H.264, MJPEG)
LAN порт	есть
Скорость по LAN	10/100 Based-T Ethernet
Протоколы	DDNS, PPPoE, DHCP, NTP, SNTP, TCP/IP, ICMP, SMTP, FTP, HTTP, RTP, RTSP, RTCP, IPv4, Bonjour, UPnP, DNS, UDP, IGMP, QoS
Скорость кадров	25 кадр / сек (PAL)
Количество одновременных пользователей	10
Безопасность	Многоуровневый доступ с паролем Фильтрация IP адресов Проверка подлинности
Удаленный доступ	IE для ОС Windows iPhone, iPad и Android мобильные системы с приложением EagleEyes
Поддержка ONVIF	Есть
Камера	
Чувствительный элемент	1 / 2,9" HD CMOS sensor
Разрешение	1080PCIF
Чувствительность	0,1лк / F1.5 (0 лк ИК вкл)
Электронный затвор	1 / 7,5 ...1 / 10000 сек
Отношение сигнал / шум	Более 48 дБ (APU выкл)
Объектив	f2,8 ...12 mm /F1,4~2.8
Углы обзора	Широкий угол 97,4 град по гор., 58,1 град по верт., Узкий угол 27,1 град по гор., 15,2 град по верт.
ИК подсветка (дальность)	3 светодиода (30 м), улучшенный режим до 50 м
Перемещаемый фильтр	Есть
Автоматическая регулировка усиления (AGC)	Есть
Баланс белого	ATW
Режим диафрагмы	Электронный затвор
Питание по сети (PoE)	Есть (IEEE 802.3af)
Микро SD карта	Есть
Интеллектуальная ИК подсветка	Есть
Вандалозащищенность	IK10
Влагозащищенность	IP66
Широкий динамический диапазон (WDR)	Есть
Входы / выходы тревоги	Есть (1 вход, 1 выход)
Питание	12 В, 1,5 А
Потребляемый ток	849 мА
Рабочая температура	- 20 С...+40 С
Размеры, мм	∅156 x 124
Другие	
Мобильное видеонаблюдение	iPhone, iPad и Android мобильные системы
RTC (часы реального времени)	Есть
Детектор движения	Есть
Цифровой PTZ	Есть
Перемещение модуля камеры в 3- х плоскостях	Есть
Извещение о тревоге	FTP / Email / SMS
Минимальные системные требования	Intel core i3 или выше или аналог AMD 2 GB RAM AGP графика, Direct Draw, 32MB RAM Windows 7, Vista & Windows XP, DirectX 9.0 и выше IE 7.X и позднее

ПРИЛОЖЕНИЕ 2. ТАБЛИЦА БИТРЕЙТА ВИДЕОПОТОКА ПРИ РАЗЛИЧНЫХ УСЛОВИЯХ

Данная информация носит исключительно ориентировочный характер. Значения битрейта видеопотока может отличаться от представленных ниже в зависимости множества факторов: разрешения, уровня качества изображения (степень компрессии), количества кадров в секунду (FPS - кадровая скорость), освещенности объекта и динамики движения в кадре, количества мелких деталей в изображении и многих других.

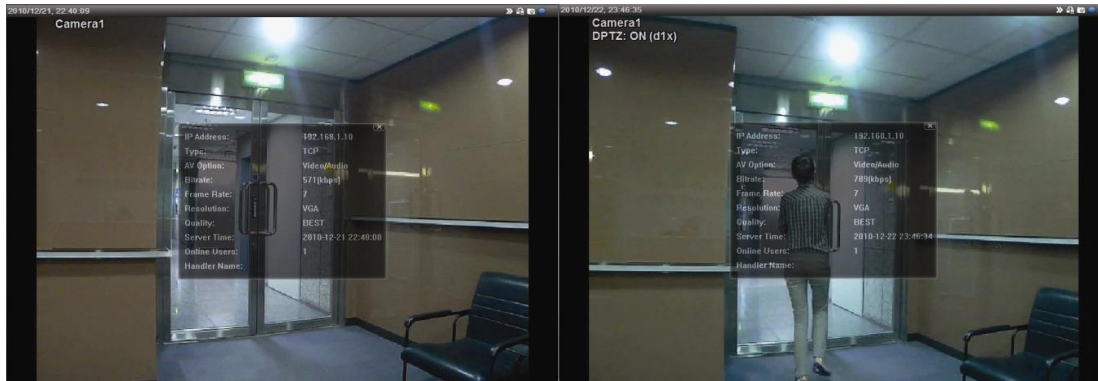

Условия тестирования: Место - вход в помещение, Поток: H.264. Тип камеры: мегапиксельная.

Испытания проводились при наличии движения объектов в кадре и без него.

Результаты тестирования приведены в таблицах ниже.

Разрешение	Качество	FPS	(Движение) kbps	(нет движения) kbps
SXGA (1280x1024)	Best	25 кадр / сек	3 253	3 216
	High		2 375	2 160
HD720P (1280x720)	Normal		1 571	1 266
	Basic		1 465	873
VGA (640x480)	Best		2 010	1 261
	High		1 042	1 034
	Normal		685	572
	Basic		457	350
QVGA (320x240)	Best	646	366	
	High	482	350	
	Normal	302	286	
	Basic	168	161	

Разрешение	Качество	FPS	Движение, kbps	Нет движения, kbps
SXGA (1280x1024)	Best	6,25 кадр / сек	1 163	1 076
	High		989	715
HD720P (1280x720)	Normal		855	534
	Basic		719	443
VGA (640x480)	Best		789	571
	High		451	447
	Normal		349	237
	Basic		217	165
QVGA (320x240)	Best		269	147
	High		182	131
	Normal		164	113
	Basic		97	71

Разрешение	Качество	FPS	Движение, kbps	Нет движения, kbps
SXGA (1280x1024)	Best	1-2 кадр / сек	581	374
	High		405	342
HD720P (1280x720)	Normal		487	248
	Basic		337	141
VGA (640x480)	Best		358	79
	High		201	63
	Normal		180	28
	Basic		92	15
QVGA (320x240)	Best		111	84
	High		99	68
	Normal		97	54
	Basic		58	42

ПРИЛОЖЕНИЕ 3. ВОПРОСЫ И ОТВЕТЫ

За более подробной инструкцией по программам EagleEyes и VideoViewer обратитесь на официальный сайт производителя www.eagleeyesccvt.com/sup_QnA.aspx или www.avtech.su

Вопрос	Ответ
<p>Я могу подключиться к моей камере дома или в офисе, где она установлена. Подключение по беспроводной сети. Но когда я выхожу из дома или офиса я не могу подключиться к камере с моего мобильного телефона (с 3G сетью) или ПК, подключенного к Интернету.</p>	<p>Вы настроили камеру только для локальной сети (домашняя или офисная – LAN), и не настроили для Интернета (WAN). Пожалуйста, настройте доступ к IP-адресу камеры из Интернета руководствуясь данной инструкцией, или воспользуйтесь помощью инсталлятора или дилера т.к. обычно бывает трудно настроить доступ по сети не специалисту.</p>
<p>Изображение не «живое», статичное</p>	<p>На скорость передачи информации влияет: загрузка сети, ширина полосы пропускания сети, эффективность настроек роутера, характер видеоизображения (статичное или активное движение в кадре). Рекомендуем для лучшей передачи движения выбрать QVGA, для высокой четкости SXVGA, для нормальной передачи четкости и движения – VGA.</p>
<p>Изображение мерцает</p>	<p>Выберите частоту для камеры 50 или 60 Гц. Для пользователей iPhone- подключитесь к камере, выберите  в правом верхнем углу, чтобы выйти на страницу настройки IPCAM. Затем перейдите в «Advance Setup» - «Camera» для изменения настроек. Для доступа через Internet Explorer выберите «Config» - «Camera» - «Video»</p>

ПРИЛОЖЕНИЕ 4. ТАБЛИЦА ВРЕМЕНИ ЗАПИСИ

Ниже приведены оценки времени записи для каждого случая разрешения. Время записи может сильно зависеть от разрешения, качества изображения и скорости кадров, которое вы используете, особенностей области наблюдения и частоты появления движущихся объектов в поле зрения камеры.

ПРИЛОЖЕНИЕ 3. ПОДКЛЮЧЕНИЕ ПО PoE

Видеокамера поддерживает режим PoE (питание по сети) стандарта IEEE802.3af и позволяет использовать сетевой кабель для питания камер. Отдельный кабель питания не нужен. Ниже приведены 2- варианта подключения камер по PoE.

1. Роутер или HUB поддерживают PoE подключение.

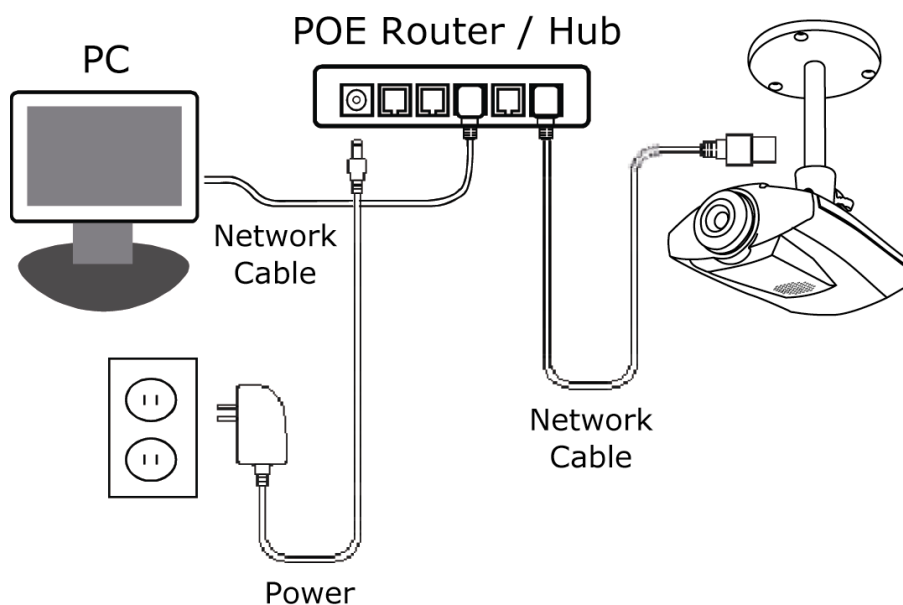

2. Роутер или HUB не поддерживают PoE

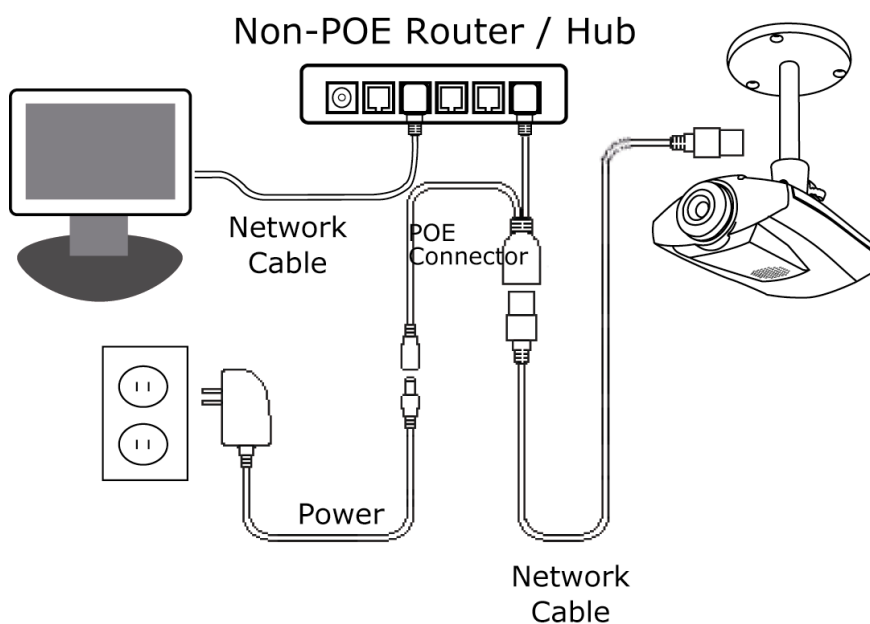

ПРИЛОЖЕНИЕ 4. API ID ПРИЛОЖЕНИЕ ДЛЯ SMS

Для настройки функции отправки тревожного уведомления по SMS Вам необходимо получить API ID в телекоммуникационной компании предоставляющей сервис отправки SMS сообщений через специализированный сервер, например Clickatel или EVERY8D. Ниже приведена информация о том как получить API ID в компании Clickatell.

ВНИМАНИЕ: услуга отправки SMS не предоставляет бесплатно. Проверьте ценовую политику оплаты отправки сообщений.

Пожалуйста, следуйте инструкции по получению API ID:

Шаг 1. Зайдите на <http://www.clickatell.com/login.php>. Необходимо зарегистрироваться и получить учетный номер.

Login

Which product would you like to log in to?

Click to create an account.

Don't have an account? [Sign up here](#)

The screenshot shows five product options in a grid:

- Communicator2**: Send bulk SMS via the internet. No programming needed.
- Developers Central**: Reliable, scalable, customisable. Integrates with your system via API's.
- Messenger Pro**: Desktop, Bulk SMS solution.
- ICM**: Campaign management for standard and premium-rate marketing campaigns.
- Affiliates**: Advertise Clickatell and increase your earnings with our affiliate program.

Шаг 2: Выберите «Developers Central», выберите место, где вы будете использовать этот сервис и заполните анкету для создания учетного номера.

The screenshot shows the registration form with the following elements:

- Question: "Which product would you like to sign up for?" with "Developers Central" selected and highlighted by a red arrow.
- Question: "Where would you like to send messages to?" with "Anywhere in the World" selected and highlighted by a red box. A red arrow points to the "International and UK Free sign up" option.
- Form fields: "What is your first name?", "What is your last name?", "Which username would you like to use?", "What is your mobile number?", "What is your email address?". Each field has a checkmark to its right.
- Annotation: A red arrow points to the form fields with the text "Fill in your information".
- Security: A CAPTCHA challenge with the word "dynamant" and "This" to be typed.
- Buttons: "Create your account" and "Create my ACCOUNT".
- Disclaimer: "By clicking this button, you agree to Clickatell's Terms and Conditions >"

Шаг 3: Когда учетный номер будет создан система автоматически пошлет E-mail на ваш адрес с именем пользователя, паролем и клиентским ID.

Шаг 4: Введите имя в сообщении и подтвердите свой телефонный номер. Выберите «ВЫСЛАТЬ КОД АКТИВАЦИИ»(SEND ACTIVATION CODE). Система отправит вам код активации на этот телефонный номер для проверки. Проверьте, получили ли вы текстовое сообщение от Clickatell и введите код активации.



Шаг 5: В вашем аккаунте найдите «Статус соединения» (Connection Status) и создайте соединение (API ID).



Шаг 6: Выберите «HTTP/S»



Дайте значимое имя для этого соединения и кликните «Представить и дать API ID»(Submit and Get API ID).



Шаг 7: API ID будет создан (сгенерирован), как показано ниже.

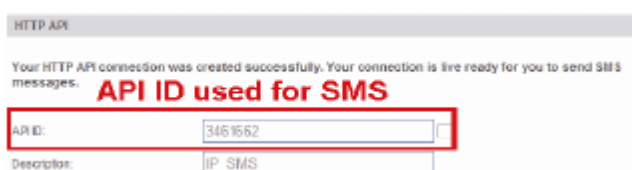

ВНИМАНИЕ: Запишите ваш API ID.

ПРИЛОЖЕНИЕ 5. ВОПРОСЫ И ОТВЕТЫ

За более подробной инструкцией по программам EagleEyes и VideoViewer обратитесь на официальный сайт производителя www.eagleeyesccvt.com/sup_QnA.aspx или www.avtech.su

Вопрос	Ответ
<p>Я могу подключиться к моей камере дома или в офисе, где она установлена. Подключение по беспроводной сети. Но когда я выхожу из дома или офиса я не могу подключиться к камере с моего мобильного телефона (с 3G сетью) или ПК, подключенного к Интернету.</p>	<p>Вы настроили камеру только для локальной сети (домашняя или офисная – LAN), и не настроили для Интернета (WAN). Пожалуйста, настройте доступ к IP-адресу камеры из Интернета, руководствуясь данной инструкцией, или воспользуйтесь помощью инсталлятора или дилера т.к. обычно бывает трудно настроить доступ по сети не специалисту.</p>
<p>Изображение не «живое», статичное</p>	<p>На скорость передачи информации влияет: загрузка сети, ширина полосы пропускания сети, эффективность настроек роутера, характер видеоизображения (статичное или активное движение в кадре). Рекомендуем для лучшей передачи движения выбрать QVGA, для высокой четкости SXVGA, для нормальной передачи четкости и движения – VGA.</p>
<p>Изображение мерцает</p>	<p>Выберите частоту для камеры 50 или 60 Гц. Для пользователей iPhone- подключитесь к камере, выберите  в правом верхнем углу, чтобы выйти на страницу настройки IPCAM. Затем перейдите в «Advance Setup» - «Camera» для изменения настроек. Для доступа через Internet Explorer выберите «Config» - «Camera» - «Video»</p>

ПРИЛОЖЕНИЕ 6. ТАБЛИЦА ВРЕМЕНИ ЗАПИСИ

Ниже приводится оценка общего времени записи при различном разрешении.

Время записи в разрешении среднее значение собрали с обеих тревоги условий, указанных в "Тестирование окружающей среды", и только для ознакомления.

Время может варьироваться в зависимости от разрешения, качества изображения и частоты кадров вы не выбрали, сложность контроля области, и как часто движущиеся объекты показать в вашем районе мониторинга.

Разрешение	SXGA (1280x1024)	VGA (640x480)	QVGA (320x240)
Длительность записи (секунд)	25	115	211

ПРИЛОЖЕНИЕ 7 ТАБЛИЦА СОВМЕСТИМЫХ МИКРО SD КАРТ

Manufacturer	Capacity	Class	Manufacturer	Capacity	Class
ADATA	2GB	--	Transcend	2GB	--
	4GB	Class 6		4GB	Class 2
Apacer	2GB	--		4GB	Class 4
	4GB	Class 4		4GB	Class 6
SanDisk	2GB	--		8GB	Class 6
	4GB	Class 4		16GB	Class 10
	8GB	Class 4	Kingston	2GB	--
	16GB	Class 4		4GB	Class 4
	32GB	Class 4		8GB	Class 4
Verico	2GB	--		32GB	Class 4
	4GB	Class 4	TOSHIBA	16GB	Class 4
	16GB	Class 10	TOPRAM	32GB	Class 10

По вопросам сервисного обслуживания оборудования AVTech Вы можете обратиться в компанию «Комплексные системы безопасности», официальный дистрибутор оборудования AVTECH или к официальным дилерам в вашем регионе.

«Комплексные системы безопасности»
 194100, Санкт-Петербург, ул. Литовская, д. 10
 Телефон (812) 702- 52- 53 (54)
 E-mail: support@ksb.su, support@avtech.su