

AVM302A

IP видеочамера



Инструкция по эксплуатации



AB86

Версия 1.2

Внимание !

Мы хотим выразить Вам благодарность за выбор продукта под торговой маркой AVTech. Важно, что этот продукт разработан для удовлетворения Ваших потребностей в видеонаблюдении с высоким заводским качеством и постоянным многоуровневым контролем над всеми выпускаемыми продуктами.

Данная инструкция поможет Вам ознакомиться с параметрами видеорегистратора и правильно установить его. Пожалуйста, сохраните эту инструкцию.

Теперь мы хотим пригласить Вас ознакомиться с данной инструкцией, для того, чтобы убедиться в преимуществах продукции под торговой маркой AVTech.

- Пожалуйста, обращайтесь с устройством бережно
- Не допускайте длительного попадания на устройство прямых солнечных лучей
- Не допускайте попадания на устройство воды или других жидкостей
- Не устанавливайте устройство рядом с источником воды
- Не закрывайте вентиляционные отверстия в корпусе устройства
- Установка устройства должна производиться только специально подготовленным персоналом



Данные обозначения прямо указывают на необходимость крайне аккуратного обращения с устройством. Во избежание поражения электрическим током не открывайте устройство, когда оно подключено к сети питания, и не пытайтесь починить неисправное устройство самостоятельно.



Перед началом эксплуатации внимательно ознакомьтесь с настоящей инструкцией по эксплуатации и следуйте ее указаниям.

Данное оборудование разработано и изготовлено в соответствии с международными требованиями и соглашениями EN55022: 1998+A1: 200, EN61000-3-2: 2000, EN61000-3-3: 1995, EN50130-4: 1995+A1 : 1998. Изделие сертифицировано согласно законам РФ.



AB86

Торговые марки

iPhone является зарегистрированной торговой маркой Apple Inc. BlackBerry, Windows и другие товарные знаки, названия и логотипы являются собственностью компании Research In Motion Limited, зарегистрированы и/или используются в США и других странах мира. Используется по лицензии от Research In Motion Limited, Microsoft, Windows, Internet Explorer, Mozilla Firefox, Google Chrome работник, QuickTime, Windows Mobile и Symbian®, упомянутые в данном документе, являются зарегистрированными товарными знаками их соответствующих владельцев.

Информация об ограничении ответственности

Информация в этом руководстве соответствует моменту выхода документа. Мы оставляем за собой право изменять или удалять любые материалы в данном руководстве в любое время. Мы не гарантируем и не несем никакой юридической или иной ответственности за точность, полноту или

полезность данного руководства. Содержание данного руководства может быть изменено без уведомления.

Попадание жидкости

Не подвергайте данное изделие воздействию влаги и жидкости. Не размещайте предметы с жидкостями на поверхности камеры.

MPEG4 Лицензирование

Данный продукт лицензирован в соответствии с пакетом MPEG-4 патентов для личного и некоммерческого использования потребителем для:

1. Кодирования видеоинформации в соответствии со стандартом MPEG-4 видео ("MPEG-4 VIDEO")
2. декодирования видео MPEG-4, закодированных потребителем, занятым индивидуальной и некоммерческой деятельностью и/или полученных от поставщика видеоинформации, лицензированного компанией MPEG LA, чтобы обеспечить MPEG-4 видео. Лицензия не предоставляется и не подразумевается какое-либо иное ее использование. Дополнительную информацию, включая информацию, относящуюся к рекламному, внутреннему и коммерческому использованию и лицензированию, можно получить в компании MPEG LA, LLC. см. <http://www.mpegla.com>.

GPL Лицензирование

Этот продукт содержит коды, которые разработаны Третьей стороной подпадающие под действие GNU General Public License ("GPL") или лицензии ограниченного применения GNU Public License ("LGPL"). GPL-код, используемый в этом продукте, выпущен без гарантии и является объектом авторского права соответствующего автора. Дополнительные исходные коды, которые распространяются по GPL-лицензии, предоставляются по запросу. Мы рады предоставить изменения в Linux, а также несколько новых команд и инструментов, для получения кодов. Коды предоставляются на FTP-сайт. Вы можете обратиться к вашему поставщику ПО (дистрибьютору).

Изделие сертифицировано согласно законам РФ.

«Комплексные системы безопасности» официальный дистрибутор оборудования AVTECH.

г. Москва, ул. Новодмитровская, д. 5А, строение 4, (495) 640-55-30
info@ksb.su

г. Санкт-Петербург, ул. Литовская, дом 10 (812) 702-52-53 info@ksb.su

Приобрести оборудование AVTECH Вы можете в компании «Комплексные системы безопасности» или у официальных дилеров в вашем регионе. Информация о дилерах AVTECH указана на www.avtech.su

По вопросам сервисного обслуживания оборудования AVTECH Вы можете обратиться по адресу: 194100, Санкт-Петербург, ул.

Литовская, д. 10

Тел. (812) 702- 52- 53 (54)

E-mail: support@ksb.su, support@avtech.su

Содержание

1. ВВЕДЕНИЕ.....	6
1.1 Достоинства видеокамеры	6
1.2 Комплектация.....	6
1.3 Внешний вид	6
1.4 Задняя панель	6
1.5 Подключение внешних датчиков	7
1.6 Индикаторы состояния камеры	7
1.7 Установка микро SD карты.....	8
2. ДОСТУП К КАМЕРЕ ЧЕРЕЗ INTERNET EXPLORER.....	9
2.1 Доступ к камере	9
2.2 Панель управления	9
2.3 Цифровой PTZ (DPTZ).....	11
2.4 Поиск и воспроизведение записей	12
3. НАСТРОЙКА КАМЕРЫ	14
3.1 Меню настроек камеры.....	14
3.2 Сеть	15
3.2.1 Сеть	15
3.2.2 QoS	15
3.2.3 DDNS.....	15
3.2.4 SNTP.....	16
3.2.5 FTP.....	16
3.2.6 Почта (Mail).....	16
3.2.7 Фильтр.....	17
3.2.8 UPnP / Bonjour	18
3.3 Камера.....	19
3.3.1 Камера.....	19
3.3.2 Видео.....	20

3.3.3	Цвет	20
3.3.4	Звук.....	21
3.3.5.	Расширенные настройки	21
3.4	Запись.....	22
3.4.1	Запись.....	22
3.4.2	Запись по таймеру.....	22
3.5	Хранение информации	22
3.5.1	Память.....	22
3.6	Событие	23
3.7	Общие.....	25
3.7.1	Общие.....	25
3.7.2	Время.....	25
3.7.3	Журнал событий.....	26
3.7.4	Онлайн	27
3.7.5	Учетная запись	27
3.7.6	Система.....	28
ПРИЛОЖЕНИЕ 1. ТЕХНИЧЕСКИЕ ХАРАКТЕРИСТИКИ.....		30
ПРИЛОЖЕНИЕ 2. ТАБЛИЦА БИТРЕЙТА ВИДЕОПОТОКА ПРИ РАЗЛИЧНЫХ УСЛОВИЯХ ...		31
ПРИЛОЖЕНИЕ 3. ВОПРОСЫ И ОТВЕТЫ.....		33

1. ВВЕДЕНИЕ

1.1 Достоинства видеокамеры

- 1,3 Мрх Н.Р. сенсор с разрешением 720p
- Простая сетевая настройка с помощью iPhone / iPad
- Входы / выходы тревоги (подключение внешних датчиков)
- Встроенный микрофон для записи звука
- Удаленное видеонаблюдение с помощью iPad, iPhone и IE на базе ОС Windows
- Микро SD карта для записи видео

1.2 Комплектация

- Сетевая (IP) камера
- Руководство по быстрой настройке,
- Адаптер питания (только для моделей с питанием 5В),
- кронштейн,
- терминал 4 PIN

1.3 Внешний вид

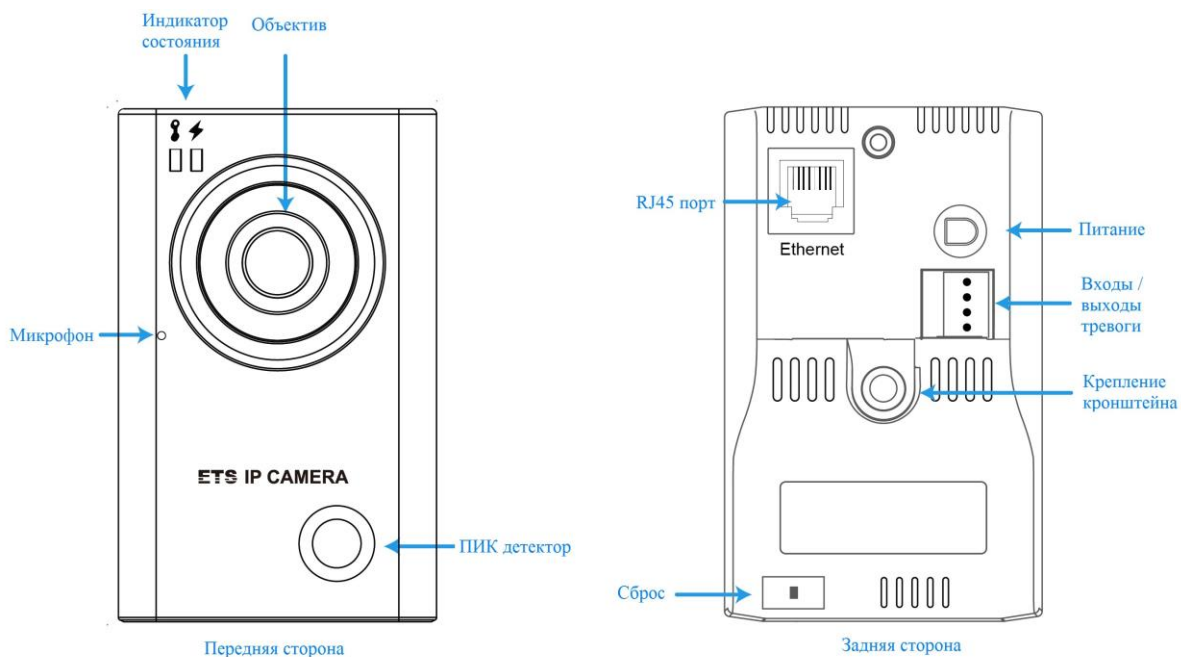

1.4 Задняя панель

Ethernet	Разъем RJ45 (подключение сетевого кабеля)
Питание	Подключение стабилизированного блока питания 12В
Сброс (RESET)	Для сброса всех настроек камеры, включая IP адрес, к заводским установкам, нажмите кнопку RESET при включенном питании
Входы / выходы тревоги	Подключение внешних датчиков тревоги к 4 pin терминалу, входящему в комплект поставки

1.5 Подключение внешних датчиков

Камера имеет входы / выходы тревоги, подключаемые через 4-х PIN терминал. Схема подключения приведена ниже.



Схема подключения к выходу «Тревога»

1.6 Индикаторы состояния камеры

Значение	🔑 Состояние LAN	⚡ Подключение к Интернету
Состояние системы		
При включенном питании	Всегда включен	Всегда включен
Сброс к заводским установкам	●○○●○○●○○●○○ Мерцание Вкл 250 мсек, Выкл 250 мсек	Всегда выключен
Обновление	●○○●○○●○○●○○ Мерцание Вкл 250 мсек, Выкл 250 мсек	●○○●○○●○○●○○ Мерцание Вкл 250 мсек, Выкл 250 мсек
Состояние подключения		
LAN подключен	Всегда включен	-
LAN отключен	●○○●○○●○○ Мерцание Вкл 100 мсек, Выкл 500 мсек	-
Интернет подключен	-	Всегда включен
Интернет отключен	-	●○○●○○●○○ Мерцание Вкл 100 мсек, Выкл 500 мсек
Ошибка 3G соединения iPad, iPhone, Android		
3G соединение не	-	●●●●●○○●●●●●

завершено		Мерцание (вкл 5 сек, выкл 0,5 сек, вкл 0,5 сек, выкл 0,5 сек, вкл 5 сек)
-----------	--	---

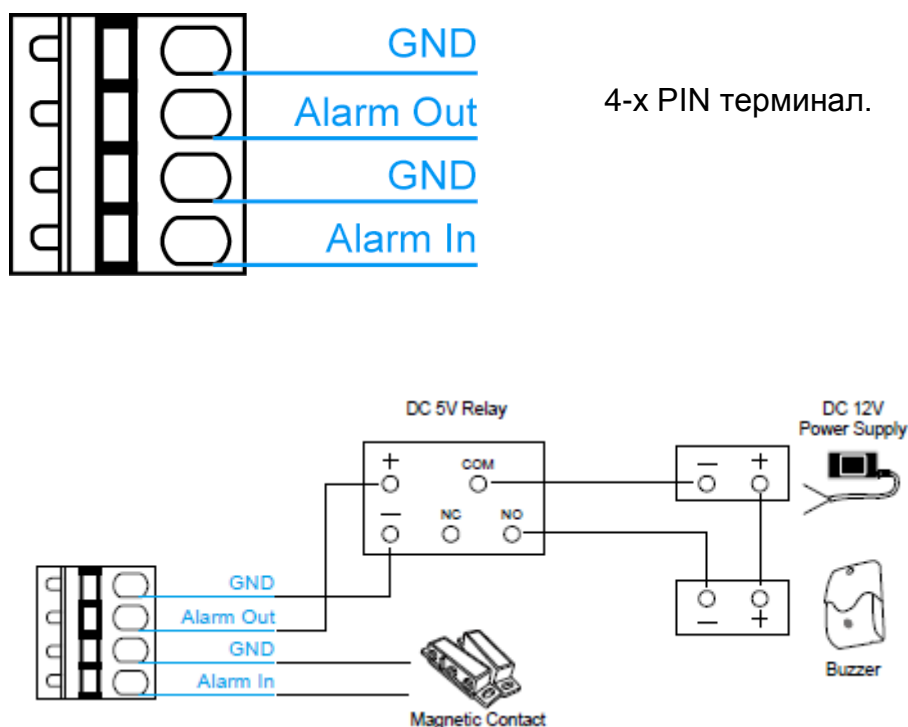
1.7 Установка микро SD карты

Для локальной видеозаписи в камере может быть установлена микро SD карта.

ВНИМАНИЕ: перед установкой SD карты убедитесь, что вы скопировали все важные данные с SD карты, в противном случае все данные будут удалены при установке карты в камеру.



Слот для установки SD карты расположен с левой стороны камеры.

ВНИМАНИЕ: рекомендуется вставлять и вынимать SD карту при отключенном питании.

ВНИМАНИЕ: список совместимых SD карт представлен в Приложении 5.

2. ДОСТУП К КАМЕРЕ ЧЕРЕЗ INTERNET EXPLORER

Получить удаленный доступ к видеокамере возможно через Microsoft IE или мобильные устройства iPad, iPhone, Android с использованием программы EagleEyes.

ВНИМАНИЕ: более подробно о доступе к IP камере с мобильных устройств iPad, iPhone, Android смотри <http://www.eagleeyesccv.com> или www.avtech.su.

Перед использованием камеры убедитесь, что она правильно настроена и подключена. Более подробно о сетевой настройке смотрите:

- Руководство «Быстрая настройка с iPad / iPhone» для беспроводных сетей.
- Руководство «Расширенные сетевые настройки», загружаемое с www.surveillance-download.com.user.m302a.swf в случае проводных сетей.

2.1 Доступ к камере

Шаг 1: Откройте браузер и введите адрес <http://ipaddress:portnum> в ячейку ввода.

Например, для адреса 60.121.46.236 и порта 888 нужно ввести <http://60.121.46.236:888> и нажать «Ввод»



Шаг 2: в окне авторизации введите имя пользователя, пароль и код подтверждения и нажмите LOGIN (по умолчанию: имя пользователя - admin, пароль – admin).

Шаг 3: После авторизации свою работу начнет мастер сетевого подключения.

- Для того, чтобы прервать работу мастера нажмите "Пропустить" (Skip). После этого откроется окно просмотра камеры.

- Для того, чтобы при последующей авторизации сразу получить доступ к камере без запуска мастера, поставьте галочку в окне "Не запускать мастер после авторизации" (Do not start wizard at login).

ВНИМАНИЕ: если Вам предлагается установить «VLC player», «Software» или «H264 Streaming Viewer», согласитесь на установку. В противном случае может не отображаться видеоизображение («живое» видео).

Шаг 4: Если логин и пароль введены правильно, появится видеоизображение.

2.2 Панель управления

В меню отображаются все кнопки управления, но не все они могут быть активны. «Активность» кнопок управления зависят от уровня доступа пользователя.

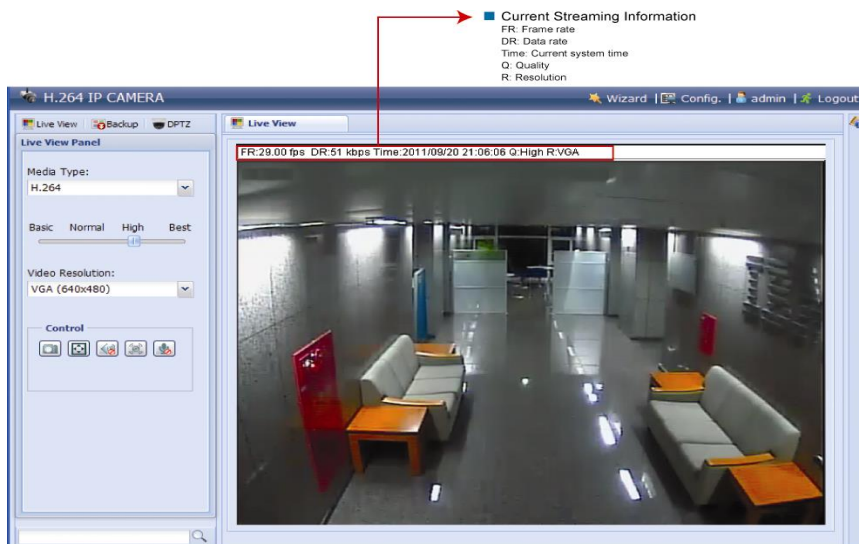

Функция	Иконка	Уровень пользователя	Описание
«Живое» видео		Администратор / Продвинутый пользователь / Пользователь / Гость	Переключение на «живое» видео
Резервное копирование		Администратор / Продвинутый пользователей	Войдите в список записей. Для более детальной информации см. п. 2.4
Цифровой PTZ		Администратор/ Продвинутый пользователь/ Пользователь	Переключение на Цифровой PTZ. Для более подробной информации см. п. 2.3
Настройка		Администратор	Перейдите на страницу Настройки. Функции Администратора и Продвинутого пользователя различны. Подробнее см. п. 3.1
Тип кодека	-	Администратор / Продвинутый пользователь/ Пользователь/Гость	Выберите тип плеера из выпадающего списка: <ul style="list-style-type: none"> • H.264 / MPEG-4 / MJPEG • QuickTime (Вы должны установить программу Quick Time до ее использования. После запуска программы Вам будет предложено ввести имя пользователя и пароль для доступа к камере. • VLC плеер
Качество	-	Администратор / Продвинутый пользователь / Пользователь	Кликните и выберите качество видео: Базовое / Нормальное / Высокое / Наилучшее
Разрешение	-	Администратор / Продвинутый пользователь / Пользователь	Выберите из выпадающего списка <ul style="list-style-type: none"> • SXGA (1280x1024) • HD720P (1280x720) • VGA (640x480) • QVGA (320x240)
Размер «живого» видео	-	Администратор / Продвинутый	

Полноэкранное		пользователь/ Пользователь	Кликните на дисплее для отображения на полном экране. Для выхода из полноэкранного режима нажмите «Esc». Иконка появится только если выбранное разрешение HD1080P, SXGA, HD720 или VGA.
Двойной размер			Разрешение QVGA масштабируется до текущего размера окна просмотра. Данная функция доступна только при выборе видеопотока QVGA (CIF)
Нормальный размер			Размер окна просмотра соответствует выбранному разрешению видеопотока. Масштаб 1:1
По размеру экрана			Размер окна просмотра меняется в зависимости от разрешения экрана. Функция недоступна при выбранном разрешении видеопотока VGA или QVGA
Масштаб			Чтобы переместиться по видимой области изображения нажмите и, удерживая, перемещайте квадрат в нижнем левом углу изображения. Данная функция доступна только при условии, что выбранное разрешение видеопотока больше, чем разрешение экрана.
Фото			Нажмите для получения скриншота текущего изображения. Скриншот откроется в новом окне, для его сохранения на жестком диске кликните правой кнопкой мыши и выберите «Сохранить изображение как...»
Аудио Вкл / Выкл			Включение / выключение аудиоканала
Выход тревоги (ручное управление)			Нажмите для ручного управления тревожным выходом видеокамеры. Например, если к тревожному выходу подключена сирена, при нажатии на кнопку сирена сработает, даже при отсутствии тревожного события на камере.
DPTZ		Нажмите для включения цифрового PTZ	

2.3 Цифровой PTZ (DPTZ)

Для камер с фиксированным объективом и широким углом обзора функции цифрового PTZ (далее DPTZ) позволяет повысить информативность обзора

территорий большой площади. Не меняя положения камеры, Вы можете выбрать интересующий участок изображения и рассмотреть его детально.

Шаг 1: Кликните «DPZT» для открытия панели управления.

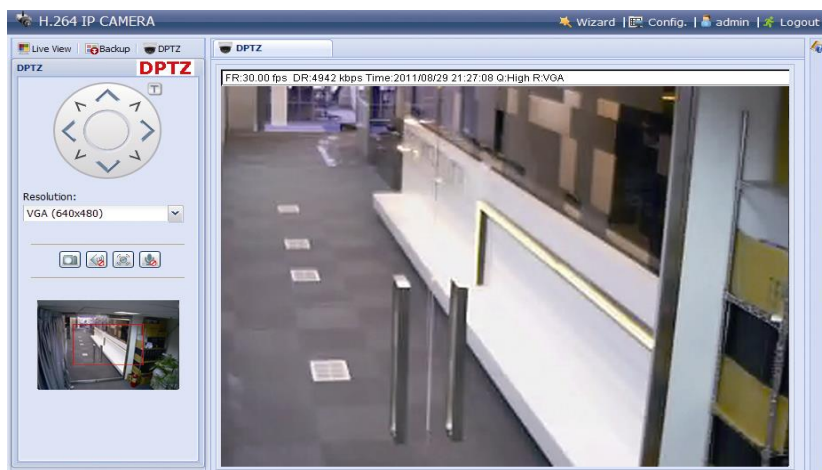

Шаг 2: Выберите нужные функции

Функция	Иконка	Описание
Разрешение	-	Выберите разрешение DPTZ функции. Доступно только VGA и QVGA.
Фото		Кликните для получения текущего вида в новом окне. Кликните правой кнопкой для сохранения изображения.
Аудио Вкл / Выкл		Кликните для включения или выключения звука
Выход тревоги		Кликните для активации выхода тревоги вашей камеры. Например, если выходное устройство - сирена, то после клика сирена будет работать, даже если нет тревоги.

2.4 Поиск и воспроизведение записей

Видеокамера может сохранить во внутренней памяти видефрагмент по тревожному событию. Подробнее см. п. 3.4.1. Запись.

Примечание: для длительной видеозаписи рекомендуется использовать камеру совместно с NVR'ом.

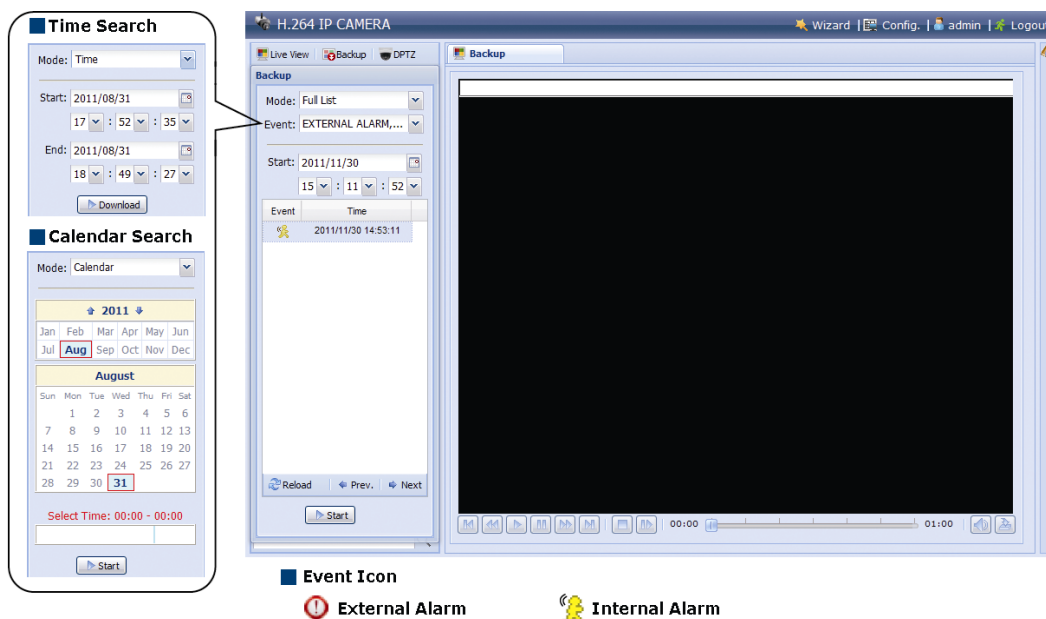

	Предыдущий / последующий час	Кликните для выбора интервала времени, предыдущий или последующий час
	Быстрый просмотр вперед	Кликните для увеличения скорости просмотра записи вперед в x2, x4, x8, x16 раз
	Быстрый просмотр назад	Кликните для увеличения скорости просмотра записи в обратном направлении в x2, x4, x8, x16 раз
	Воспроизведение	Просмотр текущего видеоклипа
	Пауза	Пауза в просмотре
	Стоп	Остановка просмотра
	Покадровый просмотр	В режиме Пауза кликните для перемещения на один кадр вперед
	Аудио	Кликните для прекращения или возобновления воспроизведения звука. Функция доступна только если громкоговоритель был подключен во время записи.
	Загрузка	Кликните для загрузки текущего видеоклипа в Ваш компьютер. Загруженное видео может быть открыто собственным плеером производителя. Для загрузки видеоплеера перейдите в «Общие» - «Обеспечение» или загрузите плеер с CD-ROM диска (в комплекте).

3. НАСТРОЙКА КАМЕРЫ

Настройка камеры пользователем производится через браузер Internet Explorer (IE).

3.1 Меню настроек камеры

Кликните «Настройки» (Config) для входа на страницу настроек камеры. Функция состоит из шести меню: Сеть, Камера, Запись по таймеру, Сохранение, Событие, Общее.

ВНИМАНИЕ: для входа в меню настроек камеры вам необходимо иметь статус Администратора. Если вы не имеете статуса Администратора, зарегистрируйтесь с необходимым именем и паролем.

ВНИМАНИЕ: все записанные данные будут удалены при перезагрузке и сбросе камеры к заводским установкам.

Для моделей без микро SD карты вы сможете выполнить только ограниченный объем записи.

Для моделей с микро SD картой вы можете записать больший объем информации. Список совместимых микро SD карт приведен в Приложении 5.

ВНИМАНИЕ: для сохранения большего объема информации рекомендуется использовать видеоканеру с соответствующим NVR.

ВНИМАНИЕ: величина полного времени записи в зависимости от разрешения приведена в Приложении 4.

Главное меню	Подменю	Примечание
Сеть	Сеть	Настройки сети
	QoS	Настройка потока данных
	DDNS	Ввод информации о DDNS при использовании PPPOE или DHCP
	SNTP	Синхронизация текущего времени камеры и сети
	FTP	Настройка протокола FTP при использовании его для отправки информации о событии.
	Mail	Настройка электронной почты при использовании её для отправки информации о событии.
	Фильтр	Установка разрешенных и запрещенных IP адресов для доступа к камере.
	UPnP	Быстрое подключение камеры в сеть при помощи протокола UPnP (Universal Plug and Play) Для ОС Windows.
Камера	Bonjour	Быстрое подключение камеры в сеть при помощи протокола Bonjour. Для ОС Apple Mac.
	Камера	Настройка имени камеры и место его расположения на экране.
	Видео	Настройка качества изображения от камеры
	Цвет	Настройка цветопередачи от камеры
	Аудио	Настройте громкость звука
Запись	Расширенные настройки	Настройка различных параметров: эл. Затвор, ИК подсветка, режим «зеркало» и другие
	Запись	Выполните настройки записи
Сохранение	Запись по таймеру	Настройте запись по тревоге
	Память	Проверьте емкость памяти камеры и при необходимости сотрите все ранее сделанные записи

Событие	Событие	Включение / выключение пассивного инфракрасного детектора и видеодетектора движения и установка его области обнаружения, настройка действий камеры по различным событиям.
Общие	Общие	Выбор языка интерфейса меню камеры, автоблокировка доступа к камере после нескольких неудачных попыток, MAC адрес камеры.
	Время	Установка текущего времени и даты смены летнего / зимнего времени.
	Журнал событий	Проверка журнала событий сервера.
	Online	Проверка текущих пользователей, подключённых к камере
	Учетная запись	Создание нового пользователя и с назначенным уровнем доступа. Удаление и редактирование доступа существующих пользователей.
	Система	Отображение текущей прошивки системы и её обновление, сохранение конфигурации камеры, перезагрузка камеры, загрузка видеоплеера.

3.2 Сеть

3.2.1 Сеть

Вы можете установить сетевые настройки камеры в зависимости от типа сети. Более подробно можно ознакомиться инструкции «Расширенные сетевые настройки» и на сайте www.surveillance-download.com/user/m302a.swf. или www.avtech.su

The screenshot shows the 'Network Configuration' page. It features several input fields for network settings:

- IP Type:** Radio buttons for Static IP (selected), PPPoE, and DHCP.
- Server IP:** 192.168.1.10
- Gateway:** 192.168.1.1
- Net Mask:** 255.255.255.0
- Port:** 80
- DNS1:** 168.95.1.1
- DNS2:** 139.175.55.244
- MAC Address:** 00:0E:53:20:E7:3E

 At the bottom, there are 'Save' and 'Reload' buttons.

3.2.2 QoS

QoS - настройка приоритетов потоков данных. Эта функция важна, если пропускная способность сети ограничена и есть в сети другие устройства. Проверьте QoS и установите максимальную скорость в интервале 256... 10240 кб/ сек.

The screenshot shows the 'QoS Configuration' page. It includes:

- QoS:** Radio buttons for Enable (selected) and Disable.
- Interface:** A dropdown menu currently set to 'Ethernet'.
- Max. Upload Rate:** A text input field containing '4096' followed by 'kbps'.

 'Save' and 'Reload' buttons are located at the bottom.

3.2.3 DDNS

Выберите «Вкл», если тип сети PPPOE или DHCP. Более подробно с настройкой можно ознакомиться на сайте www.surveillance-download.com/user/m328a.swf. или www.avtech.su.

3.2.4 SNTP

SNTP (Simple Network Time Protocol) используется для синхронизации времени камеры и компьютерной сети.

Функция	Описание
GMT	Выберите часовой пояс, сетевая камера автоматически подстроится к местному времени.
NTP сервер	Просто используйте SNTP сервер (по умолчанию tock.stdtime.gov.tw) или используйте другой сервер, который уже знаком пользователю.
Период синхронизации	Периодичность синхронизации внутреннего времени камеры. Выберите «Daily»(ежедневно) или «None» для выключения функции.
Синхронизация	Кликните на этой кнопке для синхронизации времени камеры и компьютерной сети.

3.2.5 FTP

Введите полную информацию о настройках Вашего FTP и для подтверждения нажмите «Сохранить». Это необходимо если в разделе «Событие» (Trigger) для отправки информации будет выбран «FTP».

3.2.6 Почта (Mail)

Введите полную информацию о настройках Вашего E-mail и для подтверждения нажмите «Сохранить». Это необходимо если в разделе «Событие» (Trigger) для отправки информации будет выбран «E-mail».

SMTP Configuration

SMTP Server:

Port:

Mail From:

SSL Encryption: Yes No

Verify Password: Yes No

Username:

Password:

E-Mail Address List

E-Mail Address:

Receiver Name	E-Mail Address
boss	boss@tech.com

Функция	Описание
SMTP сервер	Ввод адреса SMTP сервера, предоставленного поставщиком электронной почты.
Порт	Введите номер порта, предоставленный поставщиком электронной почты. Если поле пусто, почтовый сервер будет использовать порт 25
Исходящий адрес	Введите адрес (аккаунт) отправителя.
SSL кодирование	Выберите «Да» если Ваш почтовый сервер использует SSL кодирование для защиты сообщений от несанкционированного доступа.
Пароль	Если почтовый сервер использует пароль, то введите соответствующие Имя пользователя и Пароль.
Список электронных адресов	Добавьте электронные адреса получателей почтовых сообщений
Проверка	После ввода всей информации нажмите «Проверка почты» для проверки приема почтовых сообщений.

3.2.7 Фильтр

Фильтр позволяет создать список IP-адресов, которым будет запрещен доступ к данной видеокамере. После ввода информации нажмите «Сохранить» для подтверждения.

Функция	Описание
Настройка фильтра	
Количество ошибок доступа	Введите максимальное количество последовательных попыток авторизации. После превышения заданного значения IP адрес, с которого пытались осуществить вход на камеру, будет заблокирован.
Время блокировки	Задайте время в минутах блокировки IP адреса, с которого были неправильные попытки входа.
Запрос отклика	Выберите «Не блокировать», чтобы разрешить другим пользователям получить ответ от камеры на запрос команды ping, или «Блокировать», чтобы камера не отвечала на команду ping.
Настройка фильтра IP и MAC адреса	
IP / MAC Filter (Фильтр IP и MAC адресов)	Выберите «Enable» (Включить), чтобы включить, или «Disable» (Выключить), чтобы выключить фильтрацию по IP или MAC адресам.
IP/MAC Filter Policy (Политика фильтрации по IP/MAC адресам)	Если задан параметр «Enable» (Включить), выберите, хотите ли вы разрешить «Allow» (Разрешено) или заблокировать «Deny» (Блокировка) следующий список IP-адресов.
Правила фильтрации IP / MAC адресов	
Rule (Правило)	Для добавления нового IP-адреса или диапазона адресов задайте его в поле «Rule» (Правило) и нажмите кнопку «Add» (Добавить). Для удаления IP-адреса или диапазона адресов из списка, выберите его и нажмите кнопку «Delete» (Удалить).

3.2.8 UPnP / Bonjour

Набор сетевых протоколов UPnP (Universal Plug and Play) позволяет значительно упростить установку сетевых устройств в домашних и корпоративных сетях за счет их автоматической настройки.

UPnP используется в системах на базе операционной системы Microsoft Windows.

Набор сетевых протоколов Bonjour обладает аналогичным функционалом, что и UPnP. Bonjour используется в системах на базе операционной системы Apple Mac.

Для включения данной функции выберите «Enable» (Включить). Это позволит обнаружить подключенную камеру в пределах локальной сети. Для идентификации камеры задайте ей имя в поле «Friendly name».

При активации функции Вы можете произвести поиск подключенной камеры с персонального компьютера при условии, что компьютер и камера находится в одном домене. Поиск:

- Введите идентификационное имя камеры из поля «Friendly name» в поле поиска устройств в Вашем сетевом окружении (для операционных систем на базе Microsoft Windows);
- Нажмите  (Поиск) или «Bookmark» (Закладки) и введите идентификационное имя камеры из поля «Friendly name» в поле «Device Name» (Имя устройства) (для операционных систем на базе Apple Mac).
- Выберите камеру и кликните 2 раза мышью, чтобы получить доступ через WEB браузер.

Port Mapping (Available only in UPnP): назначение портов (доступен только при наличии UPnP). Данная функция позволяет Вам избавиться от необходимости переадресации портов на маршрутизаторе (роутере). Для получения дополнительной информации обратитесь к разделу инструкции «Расширенные сетевые настройки» с сайта www.surveillance-download.com/user/m328a.swf. или www.avtech.su

Перед использованием данной функции убедитесь, что Ваш маршрутизатор поддерживает протокол UPnP, и данная функция включена. В противном случае, вернитесь к настройке Port Forwarding (Переадресация портов) на маршрутизаторе.



Чтобы активировать данную функцию выберите «Включить». В этом случае система автоматически назначит видеоканере IP адрес и порт, если они не были введены вручную. Когда настройка конфигурации будет успешно завершена, Вы увидите сообщение с IP адресом и портом, присвоенным данной камере.

3.3 Камера

3.3.1 Камера

Переименуйте камеру и задайте место, где ее имя будет отображаться на экране.

Camera Configuration

Title: IPCAM

Position: DOWN-RIGHT

Save Reload

3.3.2 Видео

Настройте установки видео:

- «Quality» (Качество) качество изображения. Параметр влияет на размер архива видеозаписей. Выше качество, больше размер архива.
- «FPS» (Число кадров в секунду) влияет на плавность движений в кадре и размер архива видеозаписей. Чем больше FPS, тем более плавное изображение и больше размер архива.
- «Max. Bit Rate» (Максимальный битрейт) – ограничение для максимальной скорости передачи информации данных для выбранного формата и разрешения.

В примере, приведенном ниже, взята 2-х мегапиксельная камера. Для 1,3 Мпикс камеры настройки аналогичны.

Режим QQVGA только для мобильного видеонаблюдения.

Video Configuration

Configuration

Power Line Frequency: 50 Hz

H264

Resolution	Quality	FPS	Max Bit Rate
HD1080P	HIGH	30	8000
HD720P	HIGH	30	8000
VGA	HIGH	30	3000
QVGA	HIGH	30	3000
QQVGA	HIGH	30	3000

MPEG4

Resolution	Quality	FPS	Max Bit Rate
HD1080P	HIGH	15	8000
HD720P	HIGH	30	8000
VGA	HIGH	30	3000
QVGA	HIGH	30	3000
QQVGA	HIGH	30	3000

JPEG

Resolution	Quality	FPS
HD1080P	HIGH	30
HD720P	HIGH	30
VGA	HIGH	30
QVGA	HIGH	30
QQVGA	HIGH	30

Save Reload

3.3.3 Цвет

Настройте цветопередачу: яркость, контрастность, оттенок и насыщенность. Кликните и установите «указатели» для получения изображения справа. Для

восстановления заводских значений кликните «Back to Default» (Возврат к заводским установкам).

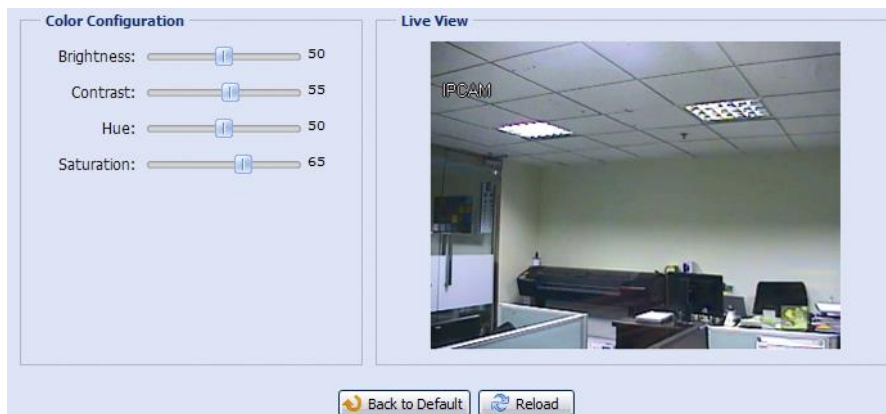

3.3.4 Звук

Настройте громкость (микрофон и громкоговоритель). «Mute» - выключение входа / выхода аудиоканала

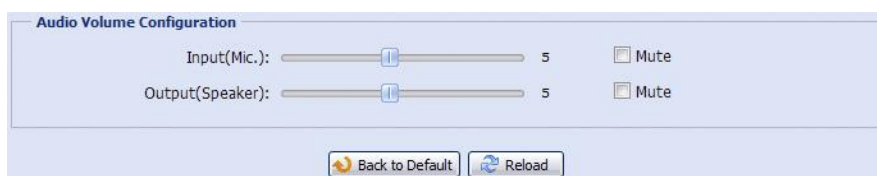

3.3.5. Расширенные настройки

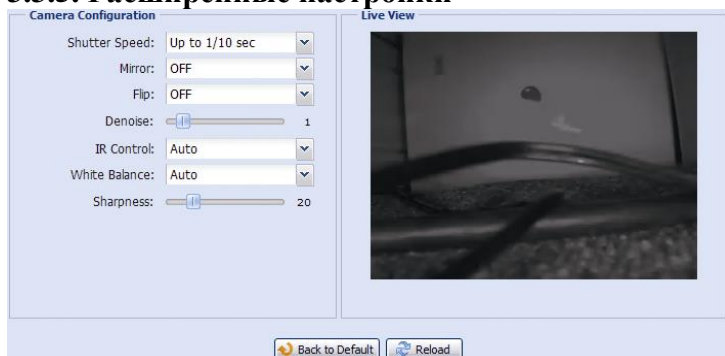

Функция	Описание
Скорость затвора (Shutter Speed)	Установите скорость электронного затвора в зависимости от Ваших задач.
Зеркальное изображение (Mirror)	Выберите «ON», чтобы перевернуть изображение по горизонтали, если это необходимо.
Переворот (Flip)	Выберите «ON» чтобы перевернуть изображение на 180 град. при необходимости.
Подавление шумов (De-noise)	Нажмите и перетащите ползунок на значение 0...10 для активации функции шумоподавления.
Управление ИК подсветкой (IR Control)	Выберите «Авто» (Auto) для автоматического включения ИК подсветки в ночное время или при низкой освещенности. «Вкл» (ON) для режима постоянно включенной подсветки и «Выкл» (Off) для выключения этой функции.
Баланс белого (White Balance)	Выберите режим баланса белого в зависимости от условий освещенности. Доступны следующие режимы: Авто, свет ламп накаливания, холодный свет, солнечный свет, солнце в облаках.
Резкость (Sharpness)	Регулировка резкости изображения. Нажмите и перетащите ползунок чтобы установить резкость изображения от 0 ~100. Чем больше значение, тем резче изображение.

3.4 Запись

3.4.1 Запись

В настройке записи Вы можете:

- Включить или выключить запись по тревоге. Выберите «Да»(Yes) чтобы включить запись. Если выбрано «Нет»(No), то запись по тревоге не будет производиться, даже если функция включена в других меню.
- Включить / выключить перезапись содержимого при полном заполнении памяти. При перезаписи старые видеозаписи стираются.
- Включить / выключить запись звука. Функция доступна только при подсоединенном микрофоне.
- Выбрать разрешение для тревожной записи. Доступны варианты: SXGA, HD720P, VGA, QVGA (в примере: VGA).

ВНИМАНИЕ: Чем выше установлено разрешение, тем более высококачественное изображение будет записано, но при этом будет быстрее заполняться память.

Record Configuration

Enable: Yes No

Overwrite: Yes No

Audio Record: Yes No

Record Resolution: VGA

Save Reload

3.4.2 Запись по таймеру

Включение видеозаписи по заданному пользователем расписанию. Расписание длительностью до недели задаётся в графическом виде.

Для правильной работы функции записи по таймеру её необходимо включить (Enable, Yes).

External Alarm Internal Alarm

Enable: Yes No

	0	1	2	3	4	5	6	7	8	9	10	11	12	13	14	15	16	17	18	19	20	21	22	23
SUN	Yes	Yes	Yes	Yes	Yes	Yes	Yes	Yes	Yes	Yes	Yes	Yes	Yes	Yes	Yes	Yes	Yes	Yes	Yes	Yes	Yes	Yes	Yes	Yes
MON	Yes	Yes	Yes	Yes	Yes	Yes	Yes	Yes	Yes	Yes	Yes	Yes	Yes	Yes	Yes	Yes	Yes	Yes	Yes	Yes	Yes	Yes	Yes	Yes
TUE	Yes	Yes	Yes	Yes	Yes	Yes	Yes	Yes	Yes	Yes	Yes	Yes	Yes	Yes	Yes	Yes	Yes	Yes	Yes	Yes	Yes	Yes	Yes	Yes
WED	Yes	Yes	Yes	Yes	Yes	Yes	Yes	Yes	Yes	Yes	Yes	Yes	Yes	Yes	Yes	Yes	Yes	Yes	Yes	Yes	Yes	Yes	Yes	Yes
THU	Yes	Yes	Yes	Yes	Yes	Yes	Yes	Yes	Yes	Yes	Yes	Yes	Yes	Yes	Yes	Yes	Yes	Yes	Yes	Yes	Yes	Yes	Yes	Yes
FRI	Yes	Yes	Yes	Yes	Yes	Yes	Yes	Yes	Yes	Yes	Yes	Yes	Yes	Yes	Yes	Yes	Yes	Yes	Yes	Yes	Yes	Yes	Yes	Yes
SAT	Yes	Yes	Yes	Yes	Yes	Yes	Yes	Yes	Yes	Yes	Yes	Yes	Yes	Yes	Yes	Yes	Yes	Yes	Yes	Yes	Yes	Yes	Yes	Yes

Save Reload

3.5 Хранение информации

3.5.1 Память

В разделе «Memory» (Память) Вы можете:

- Проверить ёмкость памяти, оставшуюся для записи
- Стереть видеозаписи
- Сохранить видеозаписи при необходимости.

ВНИМАНИЕ: записанные во внутреннюю память камеры данные будут удалены при перезагрузке камеры или сбросе к заводским установкам.

ВНИМАНИЕ: все записанные данные будут удалены при перезагрузке и сбросе камеры к заводским установкам.

Для моделей без микро SD карты вы сможете выполнить только ограниченный объем записи.

Для моделей с микро SD картой вы можете записать больший объем информации. Список совместимых микро SD карт приведен в Приложении 5.

ВНИМАНИЕ: для сохранения большего объема информации рекомендуется использовать видеочкамеру с соответствующим NVR.

ВНИМАНИЕ: величина полного времени записи в зависимости от разрешения приведена в Приложении 4.

Для сохранения большего количества данных рекомендуется использовать камеру с соответствующим сетевым регистратором NVR.

Memory Configuration

File System: RAMDISK

Capacity Total: 10.00 MB

Capacity Used: 8.12 MB (81.20%)

Clear Reload

3.6 Событие

Вы можете установить действие камеры при тревоге, срабатывании детектора движения или ПИК детектора.

Detect

External Alarm: ON

Motion: ON

PIR: ON

Duration: 10 Sec.

Detection

Action

E-Mail: External Alarm Motion PIR

FTP: External Alarm Motion PIR

SMS: External Alarm Motion PIR

Alarm Out: External Alarm Motion PIR

Record: External Alarm Internal Alarm

Audio Alert: Manual Alarm-Out

Save Reload

Детектирование (Detect)

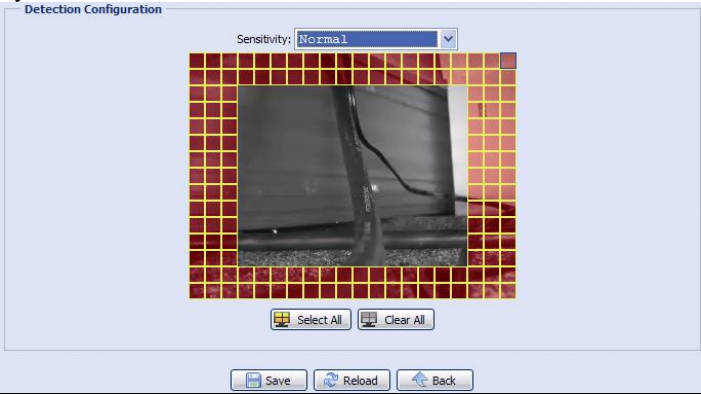
Функция	Описание
External Alarm (Тревожный вход)	Включить/ выключить тревожный вход видеокамеры. Нажмите «External Alarm»(Тревожный вход) и выберите тип подключенного внешнего тревожного устройства: «N.O.» (Нормально разомкнутый) «N.C.» (Нормально замкнутый)
Motion (Движение)	Включить / выключить встроенный детектор движения камеры. Детектор движения не поддерживается при видеопотоке в формате Motion JPEG. Если детектор движения включен, т.е. выбран «ON», нажмите кнопку «Detection»(Зона детектирования) чтобы настроить зону детектирования и ее чувствительность.
	
	«Sensitivity» (Чувствительность) Выберите чувствительность детектора движения из выпадающего списка: High (Высокая), Normal (Нормальная), Low (Низкая)
	Area Settings (Настройка зоны) Задайте зону обнаружения движения. Область, отмеченная розовым- не детектируется. Вы можете задать несколько зон обнаружения движения. Нажмите «Clear All» чтобы удалить все зоны. Нажмите «Select All» (Выделить все) для детектирования по всей зоне.
PIR (ПИК)	Включите или выключите пассивный инфракрасный детектор (ПИК детектор).
Длительность	Установите длительность времени для записи по событию (тревоге): 5, 10, 20 ,40 секунд

Действия (Action)

В данном меню производится настройка реакции камеры при поступлении тревожного сообщения.

Функция	Описание
E-mail	Выберите тип события, при наступлении которого Вы хотите получить уведомление по электронной почте. Кликните на «E-Mail» и настройте: тип кодека (H264 / JPEG / MPEG4), формат файла (AVC / AVI) и длительность записи (от 1 до 5 сек), которая будет отправлена Вам на электронную почту. Клип будет отправляться на электронную почту, адрес которой внесен в меню «Network» (Сеть) – «Mail» (Почта), при наступлении тревожного события (тий) выбранного типа.
FTP	Выберите тип события, при наступлении которого Вы хотите получить уведомление Ваш FTP сервер. Кликните на «FTP» и настройте в меню: тип кодека (H264 / JPEG / MPEG4), формат файла (AVC / AVI) и длительность записи (от 1 до 5 сек), которая будет Вам отправлена на FTP сервер. Клип будет отправляться на FTP сервер с адресом, указанным в меню «Network» (Сеть) – «FTP» при наступлении тревожного события (тий) выбранного типа.
Alarm Out (Тревожный выход)	Выберите тип события, при наступлении которого видеокамера должна активировать тревожный выход. Обязательно настройте в меню «Alarm Out» (Тревожный выход) тип срабатывания (Low / High) и продолжительности включения тревожного выхода.
Record (Запись)	Выберите тип события, при котором включается запись.

3.7 Общие

3.7.1 Общие

Настройки видеочамеры в меню Общие.

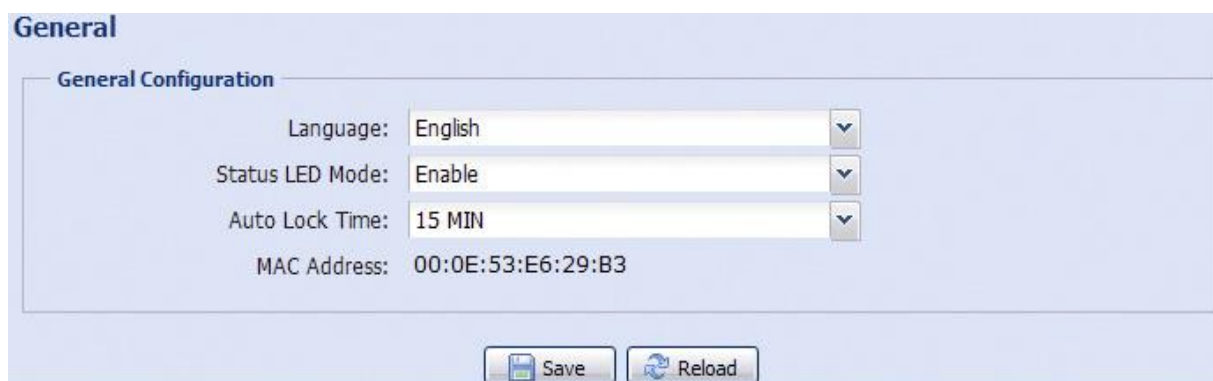

The screenshot shows a web interface for camera settings. The title is 'General'. Below it is a section titled 'General Configuration'. Inside this section, there are four rows of settings, each with a label and a dropdown menu:

- Language: English
- Status LED Mode: Enable
- Auto Lock Time: 15 MIN
- MAC Address: 00:0E:53:E6:29:B3

At the bottom of the configuration area, there are two buttons: 'Save' and 'Reload'.

Для смены языка интерфейса выберите нужный язык в выпадающем меню «Language».

В поле «Status LED Mode» (Статус LED индикаторов) выберите режим работы LED- индикаторов статуса. Выберите «Enable» (Включить), чтобы активировать LED- индикаторы. Выберите «OFF» (Выключить), чтобы выключить LED-индикаторы. Выберите «Temporary Disable» (Временно отключить), чтобы видеочамера включала LED –индикаторы только для показа статуса ошибок подключения.

При перезагрузке камеры выбранный режим «Temporary Disable» (Временно отключить) сменится на «Enable» (Включить).

В поле «Auto Lock Time» (Время автоблокировки) выберите из выпадающего списка временной промежуток: «Never» (Никогда), 5 мин, 15 мин, 30 мин. Если видеочамера не будет использоваться в течение выбранного промежутка времени, то произойдет автоматическая блокировка доступа к камере. Для снятия блокировки нужно ввести пароль.

«MAC Address»: информация о MAC адресе камеры.

3.7.2 Время

Меню показывает настройки видеочамеры по текущему времени, дату и время перехода на летнее время.

Time

Time Configuration

OSD: Enable Disable

Date:

Time: : :

Daylight Saving Time

Daylight Saving Time Configuration

Daylight Saving Time: Enable Disable

Start Time: : (HH:MM)

End Time: : (HH:MM)

Adjust Time: : (HH:MM)

Функция	Описание
Time Configuration (Настройка времени)	
Date (Дата)	Введите текущую дату.
Time (Время)	Введите текущее время.
Daylight Saving Time Configuration (Настройка перехода на летнее время)	
Daylight Saving Time	Включение и выключение функции перехода на летнее время осуществляется выбором «Enable» или «Disable»
(Переход на летнее время)	Задайте дату и час перехода на летнее время в полях «Start Time» (Начало перехода) / «End » (Конец перехода).

3.7.3 Журнал событий

Server Log List

No.	Event	Time	Result
1	Remote Login	2011/08/30 20:54:41	admin
2	Remote Login	2011/08/30 20:29:58	admin
3	Remote Login	2011/08/30 18:22:08	admin
4	SNTP Update	2011/08/30 18:20:06	Failed
5	Remote Login	2011/08/30 18:20:03	admin
6	Power On	2011/08/30 18:19:24	ON
7	Power On	2011/08/30 18:18:46	OFF
8	Remote Login	2011/08/30 18:11:21	admin
9	Remote Login	2011/08/30 18:11:18	admin
10	Remote Login	2011/08/30 18:07:10	admin
11	Remote Login	2011/08/30 18:03:19	admin
12	Remote Login	2011/08/30 18:02:15	admin
13	Remote Login	2011/08/30 18:02:07	admin
14	Remote Login	2011/08/30 18:01:51	admin
15	Remote Login	2011/08/30 17:57:01	admin
16	Remote Login	2011/08/30 17:56:55	admin
17	Remote Login	2011/08/30 17:56:53	admin
18	Remote Login	2011/08/30 17:54:44	admin
19	SNTP Update	2011/08/30 17:50:48	Failed
20	Power On	2011/08/30 17:50:07	ON

Для быстрого поиска в журнале событий можно воспользоваться сортировкой по типу события. Для перемещения по журналу воспользуйтесь кнопками «Prev. Page» (Предыдущая страница) и «Next Page» (Следующая страница). Для нового поиска нажмите кнопку «Reload» (Перезагрузка). Чтобы полностью очистить журнал событий нажмите «Clean All» (Удалить все).

3.7.4 Онлайн

В данном меню возможно:

- Проверка данные пользователей, подключенных к видеокамере в данный момент.
- Разрешение / блокировка подключения анонимных пользователей для просмотра изображения. В поле «Anonymous Viewer Login» (Просмотр анонимным пользователем) выберите «Enable» (Включить).

Для отключения введение защитного кода при авторизации, в поле «Login with CAPTCHA Image» (Секретный код авторизации) выберите «No» (Нет).

Username	IP Address	User Level	Media Type
admin	211.75.84.96	SUPERVISOR	H264
admin	60.248.97.4	SUPERVISOR	H264

3.7.5 Учетная запись

В данном меню Вы можете создать нового пользователя с различными правами доступа, изменить права существующего пользователя, удалить пользователя.

Создание нового пользователя

1. Нажмите кнопку «Добавить» (Add) и заполните следующие поля:

Поле	Описание
User Name (Имя пользователя)	Задайте имя пользователя, которому будет предоставлен доступ к камере. Не более 16 символов.
Password (Пароль)	Введите пароль пользователя. Не более 16 символов.

Confirm Password (Подтверждение пароля)	Еще раз введите пароль для подтверждения.
User Level (Права пользователя)	Присвоение прав пользователю. 4 уровня прав доступа: SUPERVISER (Администратор), POWER USER (Продвинутый пользователь), NORMAL USER (Пользователь), GUEST (Гость)
Live Time (Длительность подключения)	Задайте длительность подключения к видеокамере для данного пользователя: 1 мин / 5 мин / 10 мин / 1 час / 1 день / INFINITE (без ограничений)

2. Нажмите клавишу «Сохранить» (Save) для сохранения настроек и создания нового пользователя.

Изменение настроек / удаление существующего пользователя

1. Выберите пользователя, которого хотите удалить или изменить его параметры доступа.
2. Для изменения параметров доступа нажмите клавишу «Edit» (Изменить) и измените параметры. Затем нажмите «Save» (Сохранить), чтобы сохранить внесенные изменения. Для удаления пользователя нажмите «Delete» (Удалить).

ВНИМАНИЕ: Вы не можете удалить единственного пользователя в системе.

3.7.6 Система

Обновление версии ПО (Firmware Upgrade)

В поле Firmware Version указана текущая версия внутреннего ПО (прошивки) камеры.

ВНИМАНИЕ: Перед обновлением версии внутреннего ПО (прошивки) убедитесь, что у Вас в наличии свежая версия ПО. Используйте только программное обеспечение, предоставленное официальным дистрибутором видеокамер AVTech.

ВНИМАНИЕ: После обновления версии программного обеспечения все файлы и информация, находящиеся в памяти видеокамеры, будут удалены. Убедитесь, что Вы скопировали важную информацию из памяти камеры до обновления ПО.

ВНИМАНИЕ: Вперед началом обновления ПО Вам будет предложено сохранить текущие настройки конфигурации камеры. Рекомендуется это сделать, так как после обновления прошивки все настройки камеры вернуться к значениям по умолчанию.

1. Нажмите кнопку , чтобы перейти в папку, где расположены файлы программного обеспечения видеокamеры. Последовательно укажите путь ко всем 4 файлам: Applmg.bin, fboot.bin, kernel.bin, xml.bin. Последовательность следования имён файлов в полях важна.
2. Кликните кнопку «Upgrade» (Обновить) для начала процесса обновления ПО.

ВНИМАНИЕ: Процесс обновления программного обеспечения занимает несколько минут. Не отключайте питание камеры в процессе обновления прошивки, это может привести к некорректному обновлению программного обеспечения и сбоям в работе камеры. После завершения процесса обновления прошивки видеокamera автоматически перезагрузится.

Сохранение конфигурации системы (System Configuration Backup)



Данная функция позволяет сохранить текущие настройки конфигурации видеокamеры на Ваш компьютер. Вы можете использовать сохраненные настройки для конфигурации других видеокamер или восстановить настройки конфигурации видеокamеры после обновления версии программного обеспечения.

Для сохранения текущих настроек конфигурации нажмите кнопку «Backup» (Резервное копирование) и укажите путь для сохранения. Видеокamera сохранит текущие настройки в файл с названием «System.bin». Для того чтобы восстановить настройки конфигурации укажите путь к файлу «System.bin» в поле «Firmware Upgrade» (Обновление версии ПО) и нажмите кнопку «Upgrade» (Обновить).

Перезагрузка системы (System Reboot)

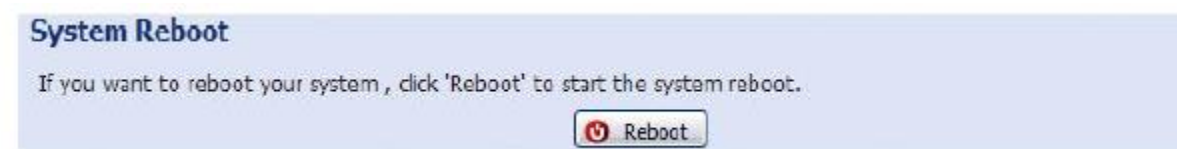

Нажмите кнопку «Reboot» (Перезагрузка) для перезагрузки видеокamеры.

Загрузка плеера (Player Download)

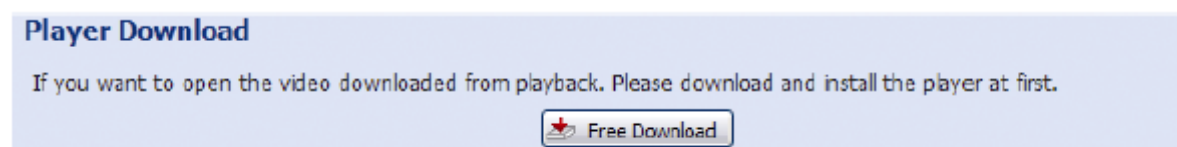

Для просмотра видеоклипов, загруженных с видеокamеры на компьютер, требуется установить специальный плеер. Нажмите кнопку «Free Download» (Загрузить), чтобы загрузить бесплатный плеер и установите его на Вашем компьютере.

ПРИЛОЖЕНИЕ 1. ТЕХНИЧЕСКИЕ ХАРАКТЕРИСТИКИ

AVM302A	
Сеть	
Компрессия по сети	H.264 / MPEG4 / MJPEG
Мультистрим (декодирование, число кадр/сек, разрешение)	4 (H.264, MJPEG, MPEG4)
LAN порт	есть
Скорость по LAN	10/100 Based-T Ethernet
Протоколы	DDNS, PPPoE, DHCP, NTP, SNTP, TCP/IP, ICMP, SMTP, FTP, HTTP, RTP, RTSP, RTCP, IPv4, Bonjour, UPnP, DNS, UDP, IGMP, QoS
Скорость кадров	25 кадр / сек (PAL)
Количество одновременных пользователей	10
Безопасность	Многоуровневый доступ с паролем Фильтрация IP адресов Проверка подлинности
Удаленный доступ	IE для ОС Windows iPhone, iPad и Android мобильные системы с приложением EagleEyes
Поддержка ONVIF	Есть
Камера	
Чувствительный элемент	1 / 4" SONY HR
Разрешение	HD720P / VGA / QVGA / SXGA
Чувствительность	0,1лк / F1.5
Электронный затвор	1 / 2 ... 1 / 10000 сек
Отношение сигнал / шум	Более 48 дБ (APU выкл)
Объектив	f 3,8 мм/ F1.5
Угол обзора	53,7 град по горизонт.
Автоматическая регулировка усиления (AGC)	Есть
Баланс белого	ATW
Режим диафрагмы	Электронный затвор
ПИК детектор	Зона детектирования 76 град / до 6 м (при высоте установки камеры до 2 м) Уверенная работа при температуре не выше 30° C
Входы / выходы тревоги	Есть
Питание	12 В, 1 А
Рабочая температура	0 С....+40 С
Размеры, мм	95 x 59 x 40,9
Другие	
Мобильное видеонаблюдение	iPhone, iPad и Android мобильные системы
RTC (часы реального времени)	Есть
Детектор движения	Есть
Извещение о тревоге	FTP / Email
Цифровой PTZ	Есть
Минимальные системные требования	Intel core i3 или выше или аналог AMD 2 GB RAM AGP графика, Direct Draw, 32MB RAM Windows 7, Vista & Windows XP, DirectX 9.0 и выше IE 7.X и позднее

ПРИЛОЖЕНИЕ 2. ТАБЛИЦА БИТРЕЙТА ВИДЕОПОТОКА ПРИ РАЗЛИЧНЫХ УСЛОВИЯХ

Данная информация носит исключительно ориентировочный характер. Значения битрейта видеопотока может отличаться от представленных ниже в зависимости множества факторов: разрешения, уровня качества изображения (степень компрессии), количества кадров в секунду (FPS - кадровая скорость), освещенности объекта и динамики движения в кадре, количества мелких деталей в изображении и многих других.

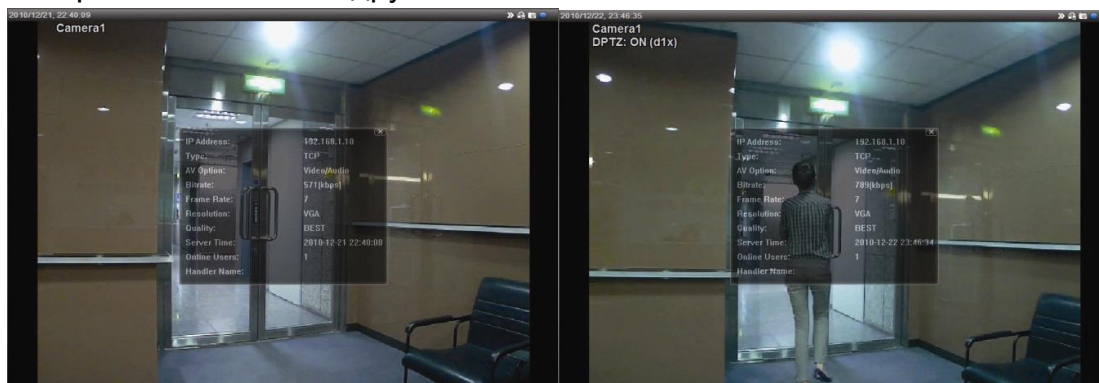

Условия тестирования: Место - вход в помещение, Поток: H.264. Тип камеры: мегапиксельная.

Испытания проводились при наличии движения объектов в кадре и без него.

Результаты тестирования приведены в таблицах ниже.

Разрешение	Качество	FPS	(Движение) kbps	(нет движения) kbps
SXGA (1280x1024)	Best	25 кадр / сек	3 253	3 216
	High		2 375	2 160
HD720P (1280x720)	Normal		1 571	1 266
	Basic		1 465	873
VGA (640x480)	Best		2 010	1 261
	High		1 042	1 034
	Normal		685	572
	Basic		457	350
QVGA (320x240)	Best	646	366	
	High	482	350	
	Normal	302	286	
	Basic	168	161	

Разрешение	Качество	FPS	Движение, kbps	Нет движения, kbps
SXGA (1280x1024)	Best	6,25 кадр / сек	1 163	1 076
	High		989	715
HD720P (1280x720)	Normal		855	534
	Basic		719	443
VGA (640x480)	Best		789	571
	High		451	447
	Normal		349	237
	Basic		217	165
QVGA (320x240)	Best		269	147
	High		182	131
	Normal		164	113
	Basic		97	71

Разрешение	Качество	FPS	Движение, kbps	Нет движения, kbps
SXGA (1280x1024)	Best	1-2 кадр / сек	581	374
	High		405	342
HD720P (1280x720)	Normal		487	248
	Basic		337	141
VGA (640x480)	Best		358	79
	High		201	63
	Normal		180	28
	Basic		92	15
QVGA (320x240)	Best		111	84
	High		99	68
	Normal		97	54
	Basic		58	42

ПРИЛОЖЕНИЕ 3. ВОПРОСЫ И ОТВЕТЫ

За более подробной инструкцией по программам EagleEyes и VideoViewer обратитесь на официальный сайт производителя www.eagleeyesccv.com/sup_QnA.aspx или www.avtech.su

Вопрос	Ответ
Я могу подключиться к моей камере дома или в офисе, где она установлена. Подключение по беспроводной сети. Но когда я выхожу из дома или офиса я не могу подключиться к камере с моего мобильного телефона (с 3G сетью) или ПК, подключенного к Интернету.	Вы настроили камеру только для локальной сети (домашняя или офисная – LAN), и не настроили для Интернета (WAN). Пожалуйста, настройте доступ к IP-адресу камеры из Интернета руководствуясь данной инструкцией, или воспользуйтесь помощью инсталлятора или дилера т.к. обычно бывает трудно настроить доступ по сети не специалисту.
Изображение не «живое», статичное	На скорость передачи информации влияет: загрузка сети, ширина полосы пропускания сети, эффективность настроек роутера, характер видеоизображения (статичное или активное движение в кадре). Рекомендуем для лучшей передачи движения выбрать QVGA, для высокой четкости SXVGA, для нормальной передачи четкости и движения – VGA.
Изображение мерцает	Выберите частоту для камеры 50 или 60 Гц. Для пользователей iPhone- подключитесь к камере, выберите  в правом верхнем углу, чтобы выйти на страницу настройки IPCAM. Затем перейдите в «Advance Setup» - «Camera» для изменения настроек. Для доступа через Internet Explorer выберите «Config» - «Camera» - «Video»

По вопросам сервисного обслуживания оборудования AVTech Вы можете обратиться в компанию «Комплексные системы безопасности», официальный дистрибутор оборудования AVTECH или к официальным дилерам в вашем регионе.

«Комплексные системы безопасности»
194100, Санкт-Петербург, ул. Литовская, д. 10
Телефон (812) 702- 52- 53 (54)
E-mail: support@ksb.su, support@avtech.su