

Паспорт изделия

02-SK500

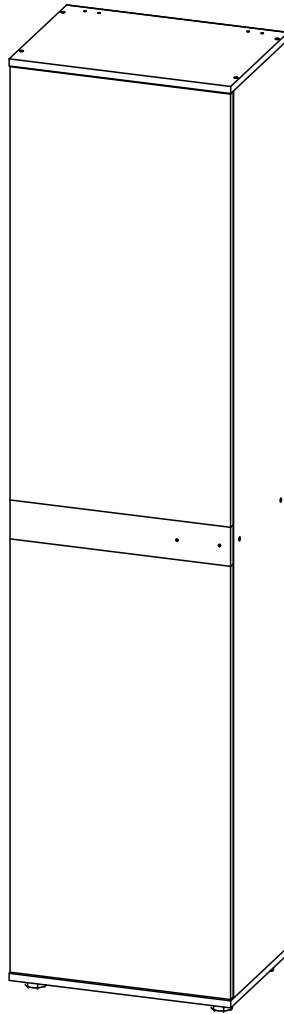

ОБЩИЕ ТЕХНИЧЕСКИЕ УКАЗАНИЯ:

Перед началом сборки внимательно ознакомьтесь с данной инструкцией, проверьте наличие деталей, фурнитуры согласно спецификаций, проведите визуальный осмотр деталей на наличие повреждений (царапины, сколы, вмятины и т.д.). Сборку проводить на ровной поверхности, не роняя и не ударяя детали. В качестве подложки допустимо использование гофроупаковки. Рекомендуем доверить сборку специалистам. Помните - качество мебели зависит и от качества сборки!!!

Производитель оставляет за собой право внесения изменений в конструкцию, не ухудшающих качество изделия.

ПРАВИЛА И УСЛОВИЯ ЭКСПЛУАТАЦИИ:

- эксплуатировать мебель в сухом, проветриваемом помещении с температурой воздуха не ниже 10° С и относительной влажностью 65±15%
- беречь поверхности мебели от механических повреждений, не ставить на поверхность горячие предметы
- не допускать скопления влаги на поверхностях изделия во избежание набухания щитов и отслоения кромок
- не допускать попадания на поверхности мебели агрессивных веществ (растворители, бензин, кислоты и т.д.)
- чистку мебели проводить мягкой тканью с применением специальных средств по уходу за мебелью, не содержащих абразивных веществ, с последующей протиркой насухо
- в процессе эксплуатации мебели возможно ослабление крепежной фурнитуры, при необходимости - подтянуть



















ГАРАНТИЙНЫЕ ОБЯЗАТЕЛЬСТВА:

- изготовитель гарантирует соответствие мебели ГОСТ 16371-14 при соблюдении условий транспортировки, хранения, сборки (для мебели, поставляемой в разобранном виде), эксплуатации
- срок эксплуатации изделия - 7 лет (при соблюдении правил эксплуатации)
- гарантийный срок службы - 12 месяцев

Спецификация деталей

Позиция	Наименование	Артикул	Размер	Количество
1	Боковина левая	02-SK500.01	2048×338	1
2	Боковина правая	02-SK500.02	2048×338	1
3	Крышка	02-SK500.03	500×356	1
4	Дно	02-SK500.04	500×356	1
5	Вязка	02-SK500.05	468×334	1
6	Деталь фасада	02-SK500.06	978×498	1
7	Деталь фасада	02-SK500.07	978×498	1
8	Деталь фасада	02-SK500.08	498×88	1
9	Задняя стенка	02-SK500.09	350×496	2
10	Задняя стенка	02-SK500.10	342×496	4
11	Соединитель ДВП	L=495 мм		5

Спецификация фурнитуры

Позиция	Наименование	Количество
1	 Вешалка выдвижная	2
2	 Полкодержатель металлический	16
3	 Евровинт	12
4	 Опора регулируемая "Американка"	4
5	 Петля накладная	4
6	 Стяжка эксцентриковая	8
7	 Шток эксцентрика двусторонний	4
8	 Шуруп 3,5×16	16
9	 Винт 6,3×13	8
10	 Гвоздь 2×20	40
11	 Заглушка для евровинта	4
12	 Заглушка для эксцентрика	8
13	 Стяжка L=15 мм	4
14	 Стяжка межсекционная L=27 мм	1
15	 Уголок с пластиковой заглушкой	2
16	 Ключ для евровинта	1
17	 Ручка	1
18	 Шкант 8×30	4

Сборка изделия

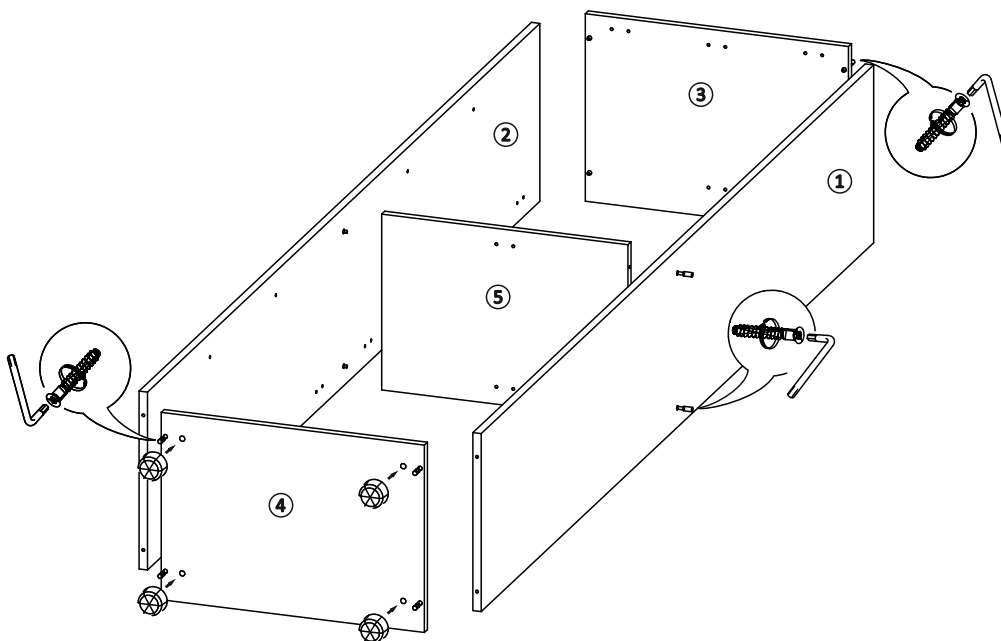

1. К боковине левой (1) и боковине правой (2) прикрутить вязку (5) используя евровинты
2. К получившейся конструкции прикрутить крышку (3) евровинтами
3. Прикрутить дно (4), в соответствующие отверстия дна установить опоры



рис. 1



4. Гвоздями 2x20 прибить задние стенки (9) и (10), предварительно выравнив диагональ каркаса шкафа (рис. 1). Для соединения задних стенок использовать соединитель ДВП

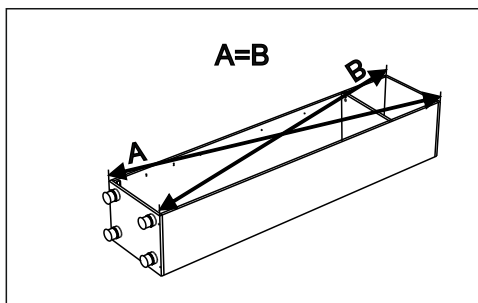
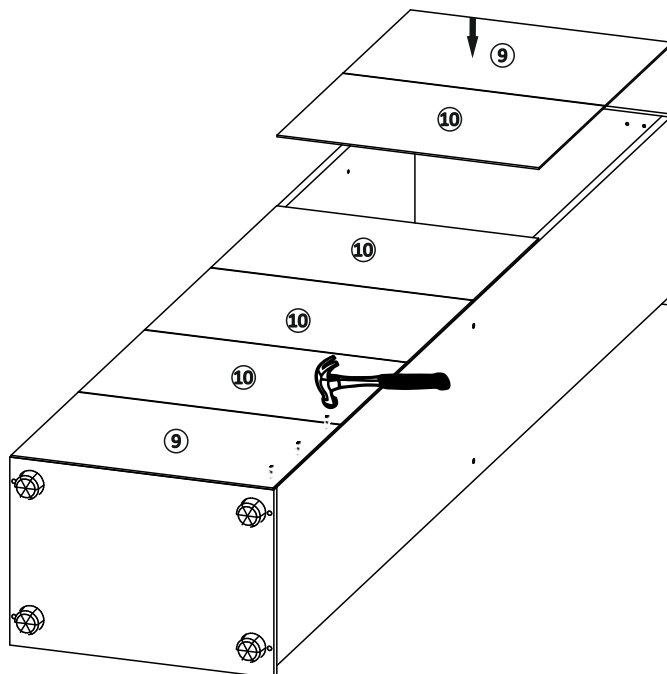

рис. 2



рис. 3

5. На крышке закрепить металлические уголки используя стяжку межсекционную L=15 мм (рис. 2)

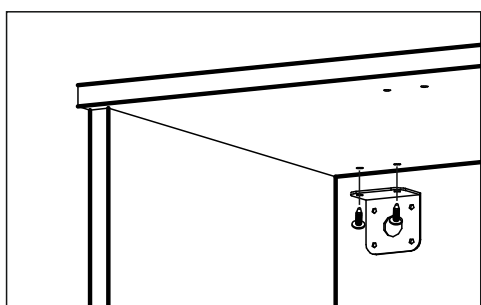
6. Шурупами 3,5x16 прикрутить вешалки выдвижные (рис. 3)

7. Установить каркас на место эксплуатации. При необходимости произвести регулировку опор. Закрепить шкаф к стене

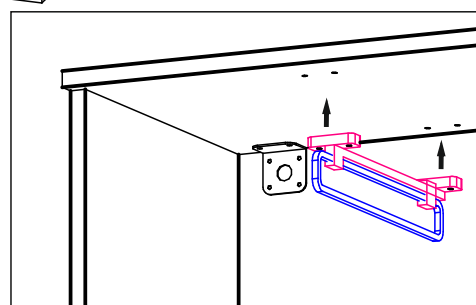
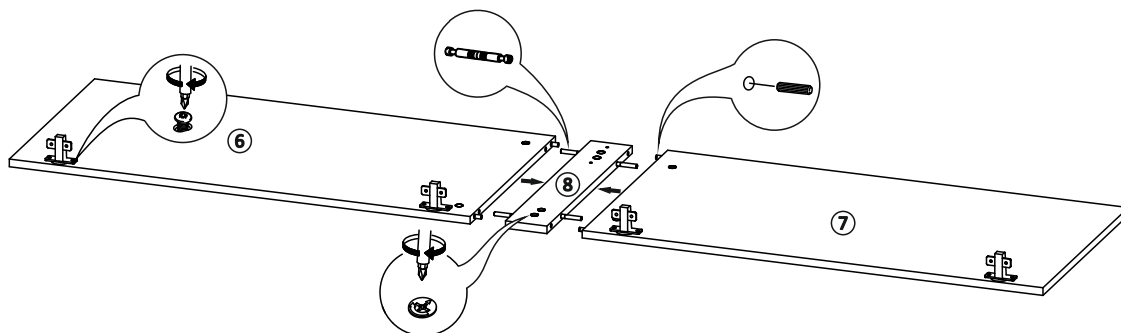

8. В соответствующие отверстия на детали фасада (6) и детали фасада (7) установить шканты 8x30 и штоки эксцентриков двусторонние. Зафиксировать штоки стяжками эксцентриковыми

9. Присоединить детали фасада (6) и (7) к детали (8) и зафиксировать стяжками эксцентриковыми.

10. Шурупами 3,5x16 прикрутить петли

11. Закрепить фасад к правой или левой боковине шкафа винтами 6,3x13. **Обращаем Ваше внимание на то, что при установке сборного фасада на левую боковину деталь фасада (6) находится снизу, а при установке на правую боковину деталь фасада (6) находится сверху. Рекомендуем устанавливать фасад вдвоем!!! Ложить и поднимать фасад можно только используя торцы, дабы избежать поломки деталей (рис. 4)**



рис. 4

12. При необходимости произвести регулировку фасада (рис. 5)

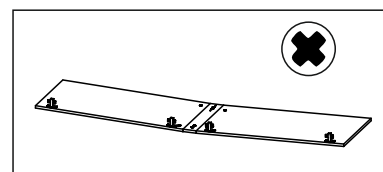
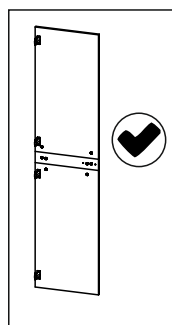
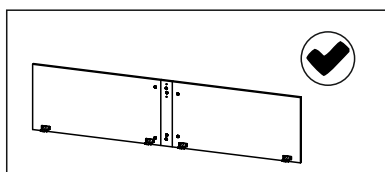

рис. 5

13. Прикрутить ручку из комплекта фурнитуры

14. Установить заглушки на евровинты и стяжки эксцентриковые

15. Для соединения со стоящим рядом изделием использовать стяжку межсекционную L=27 мм, предварительно просверлив отверстия сверлом D=5 мм

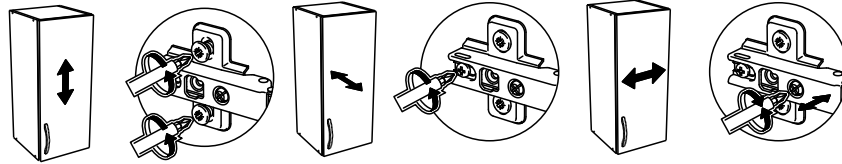
Необходимый для сборки инструмент

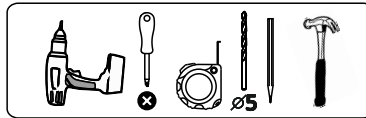

* Изделие опционально комплектуется полками