

MP1 554 Series



- IT** Tosaerba con conducente a piedi - MANUALE DI ISTRUZIONI
ATTENZIONE: prima di usare la macchina, leggere attentamente il presente libretto.
- BG** Косачка с изправен водач - УПЪТВАНЕ ЗА УПОТРЕБА
ВНИМАНИЕ: преди да използвате машината прочетете внимателно настоящата книжка.
- BS** Kosilica na guranje - UPUTSTVO ZA UPOTREBU
PAŽNJA: prije nego što koristite ovu mašinu, pažljivo pročitajte priručnik s uputama.
- CS** Sekačka se stojící obsluhou - NÁVOD K POUŽITÍ
UPOZORNĚNÍ: před použitím stroje si pozorně přečtěte tento návod k použití.
- DA** Plæneklipper betjent af gående personer - BRUGSANVISNING
ADVARSEL: læs instruktionsbogen omhyggeligt igennem, før du tager denne maskine i brug.
- DE** Handgeführter Rasenmäher - GEBRAUCHSANWEISUNG
ACHTUNG: vor Inbetriebnahme des Geräts die Gebrauchsanleitung aufmerksam lesen.
- EL** Χλοοκοπτική μηχανή με όρθιο χειριστή - ΟΔΗΓΙΕΣ ΧΡΗΣΗΣ
ΠΡΟΣΟΧΗ: πριν χρησιμοποιήσετε το μηχάνημα, διαβάστε προσεκτικά το παρόν εγχειρίδιο.
- EN** Pedestrian controlled lawnmower - OPERATOR'S MANUAL
WARNING: read thoroughly the instruction booklet before using the machine.
- ES** Cortadora de pasto con operador de pie - MANUAL DE INSTRUCCIONES
ATENCIÓN: antes de utilizar la máquina, leer atentamente el presente manual.
- ET** Seisva juhiga muruniitja - KASUTUSJUHEND
TÄHELEPANU: enne masina kasutamist lugeda tähelepanelikult antud kasutusjuhendit.
- FI** Kävelen ohjattava ruohonleikkuri - KÄYTTÖOHJEET
VAROITUS: lue käyttöoppas huolellisesti ennen koneen käyttöä.
- FR** Tondeuse à gazon à conducteur à pied - MANUEL D'UTILISATION
ATTENTION: lire attentivement le manuel avant d'utiliser cette machine.
- HR** Ručno upravljana kosilica trave - PRIRUČNIK ZA UPORABU
POZOR: prije uporabe stroja, pažljivo pročitajte ovaj priručnik.
- HU** Gyalogvezetésű fűnyírógép - HASZNÁLATI UTASÍTÁS
FIGYELEM! a gép használata előtt olvassa el figyelmesen a jelen kézikönyvet.
- LT** Pėsicju operatoriaus valdoma veļapjovė - NAUDOJIMO INSTRUKCIJOS
DĖMESIO: prieš naudojant įrenginį, atidžiai perskaityti šį naudojimo vadovą.
- LV** No aizmugures ejot vadāma zāliena pļaujmašina
LIETOŠANAS INSTRUKCIJA - UZMANĪBU: pirms aparāta lietošanai rūpīgi izlasiet doto instrukciju.
- MK** Тревокосачка со оператор на носе - УПАТСТВА ЗА УПОТРЕБА
ВНИМАНИЕ: прочитайте го внимателно ова упатство пред да ја користите машината.
- NL** Lopend bediende grasmaaier - GEBRUIKERSHANDLEIDING
LET OP: vooraleer de machine te gebruiken, dient men deze handleiding aandachtig te lezen.
- NO** Håndført gressklipper - INSTRUKSJONSBOK
ADVARSEL: les denne bruksanvisningen nøye før du bruker maskinen.
- PL** Kosiarka prowadzona przez operatora pieszego
INSTRUKCJE OBSŁUGI - OSTRZEŻENIE: przed użyciem maszyny, należy uważnie przeczytać niniejszą instrukcję.
- PT** Corta-relvas para operador apeedo - MANUAL DE INSTRUÇÕES
ATENÇÃO: antes de usar a máquina, leia atentamente o presente manual.
- RO** Maşină de tuns iarba cu conducător pedestru
MANUAL DE INSTRUCȚIUNI - ATENȚIE: înainte de a utiliza maşina, citiţi cu atenţie manualul de faţă.
- RU** Газонокосилка с пешеходным управлением
РУКОВОДСТВО ПО ЭКСПЛУАТАЦИИ - ВНИМАНИЕ: прежде чем пользоваться оборудованием, внимательно прочтите это руководство по эксплуатации.
- SK** Kosačka so stojacou obsluhou - NÁVOD NA POUŽITIE
UPOZORNENIE: pred použitím stroja si pozorne prečítajte tento návod.
- SL** Kosilnica za stoječega delavca - PRIROČNIK ZA UPORABO
POZOR: preden uporabite stroj, pazljivo preberite priručnik z navodili.
- SR** Kosačica na guranje - PRIRUČNIK SA UPUTSTVIMA
PAŽNJA: pre korišćenja mašine pažljivo pročitati ovaj priručnik.
- SV** Förlädd gräsklippare - BRUKSANVISNING
VARNING: läs igenom hela detta häfte innan du använder maskinen.
- TR** Ayak kumandalı çim biçme makinesi - KULLANIM KILAVUZU
DİKKAT: makineyi kullanmadan önce talimatlar içeren kılavuzu dikkatle okuyun.



Download full manual stiga.com



**REGISTER
YOUR PRODUCT
NOW**



stiga.com/int/product-registration

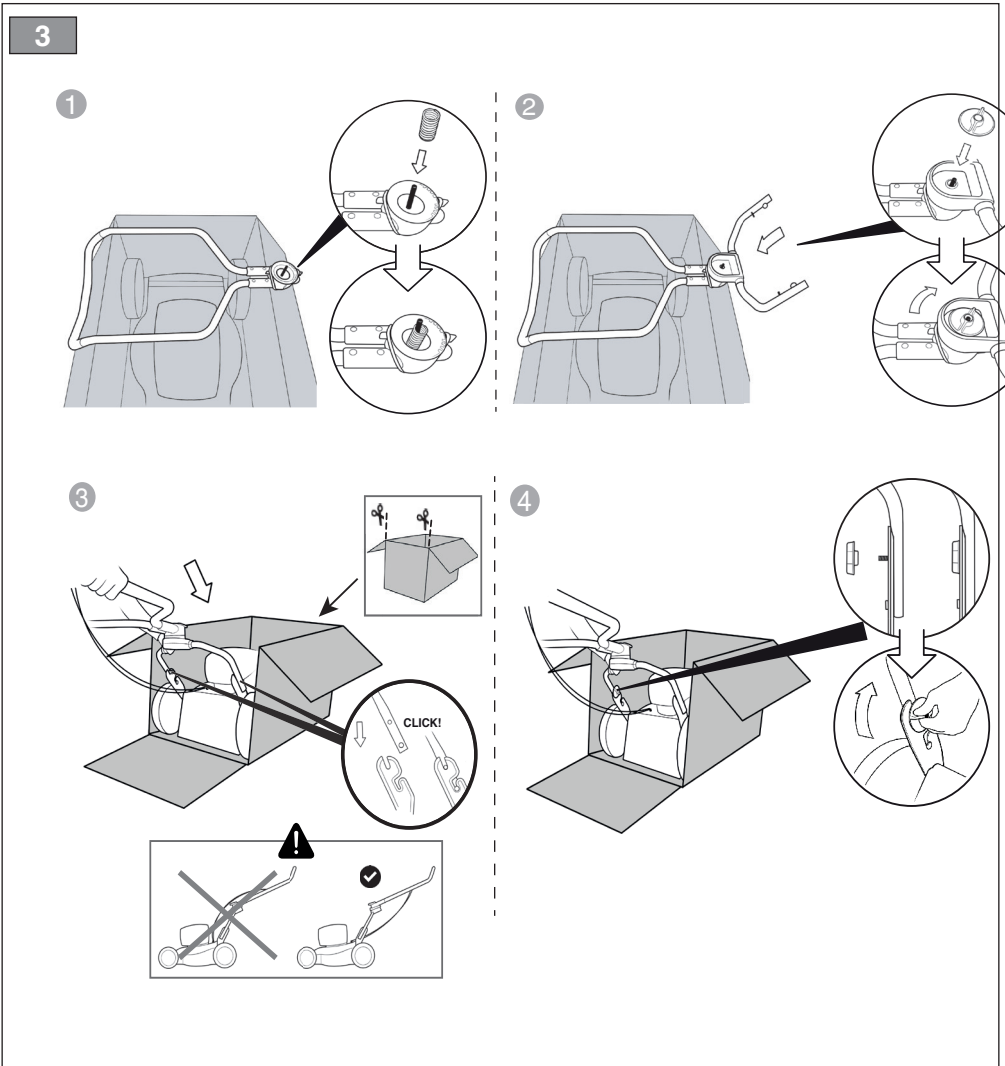
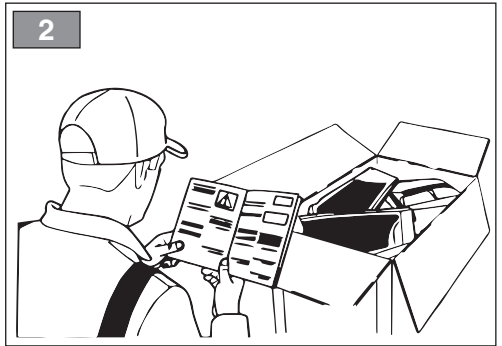
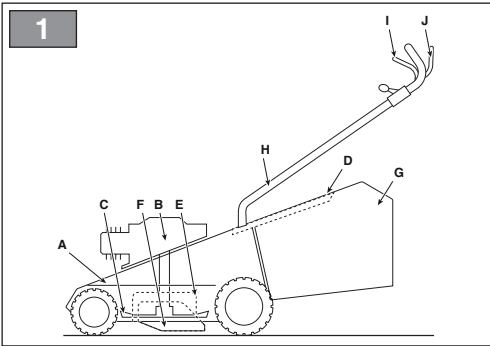

5

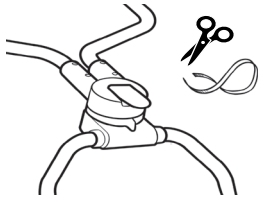
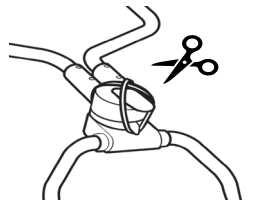

6

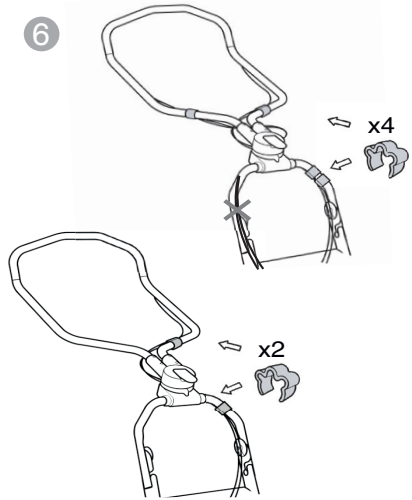

1

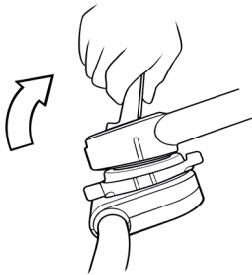

2

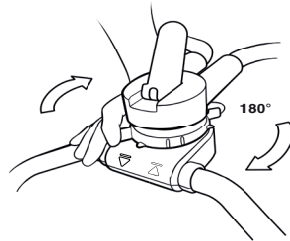

A

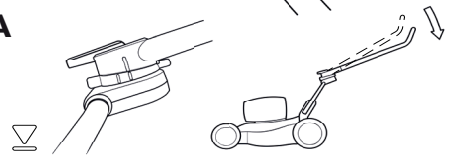

B

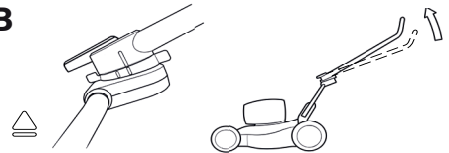

3

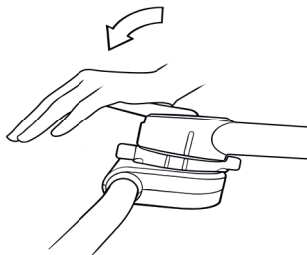

1

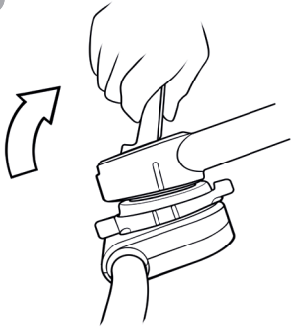

2



3

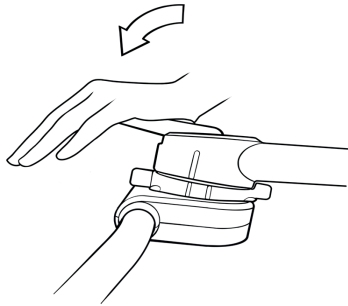

4

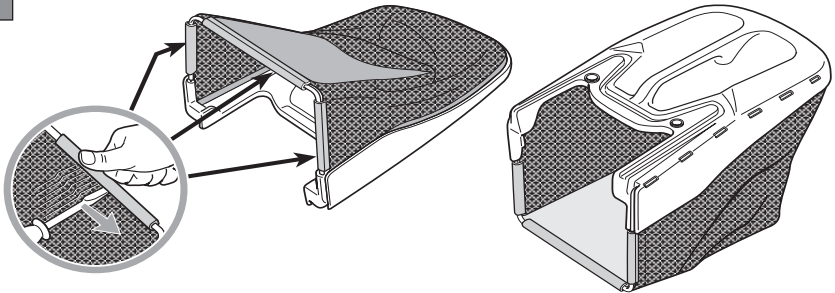

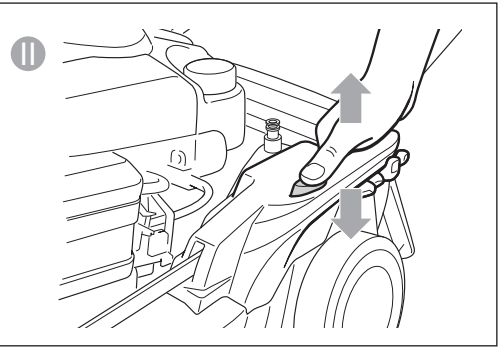
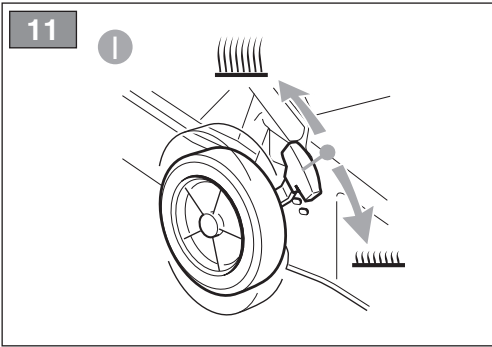
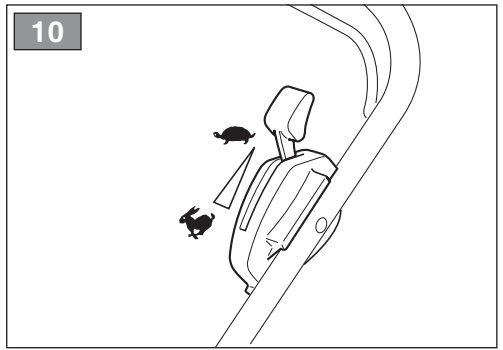
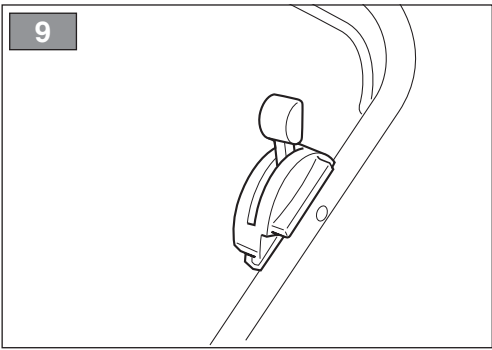
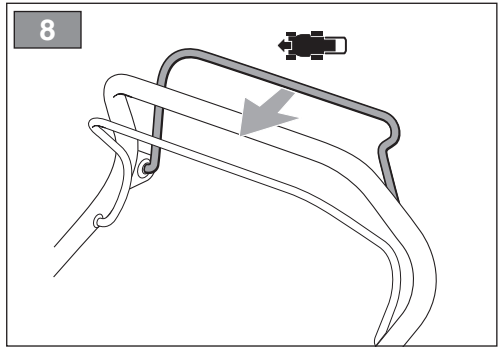
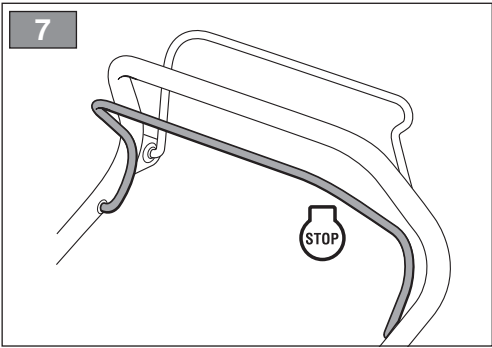
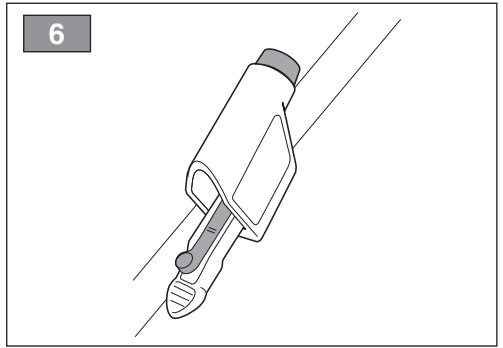
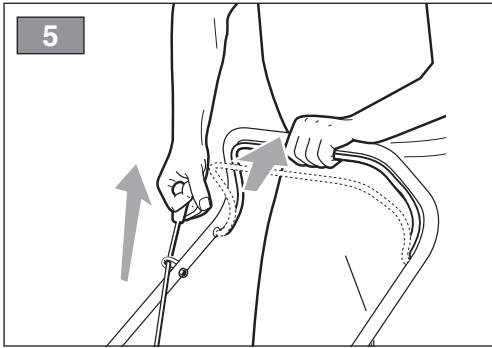

12

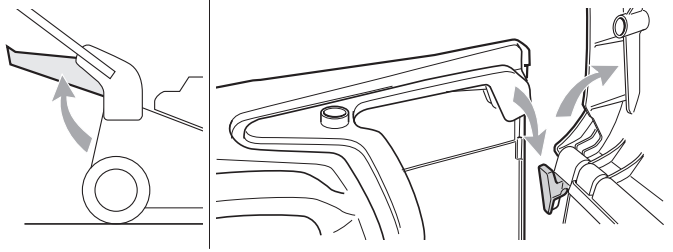

13

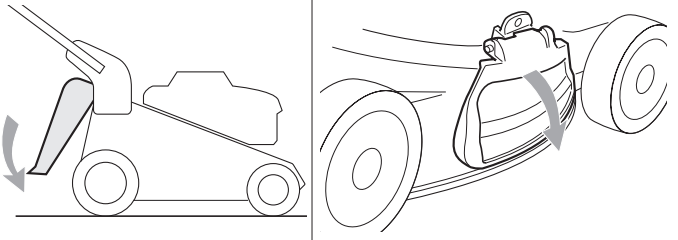

14

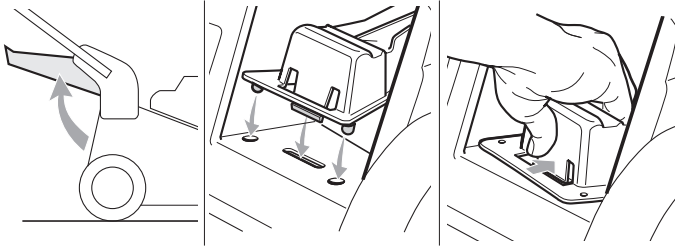

15

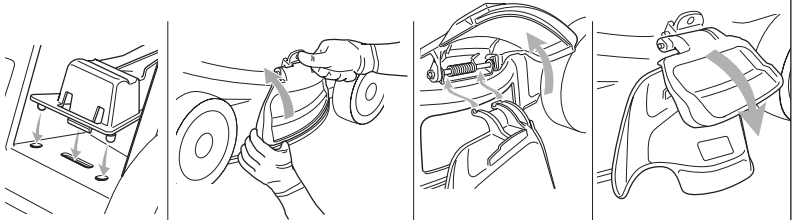

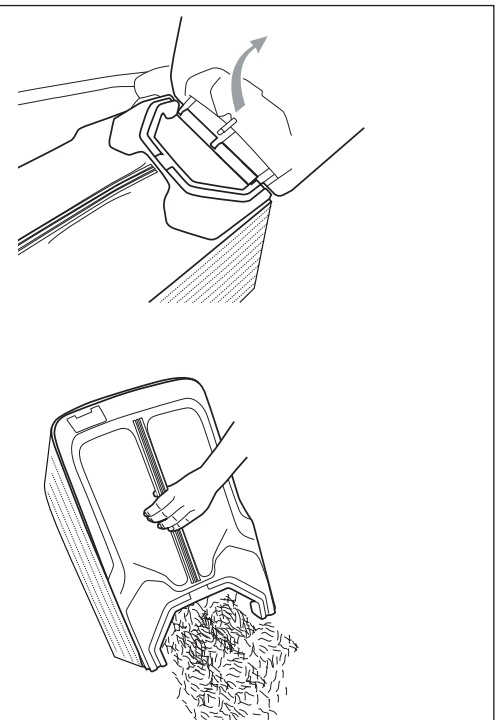
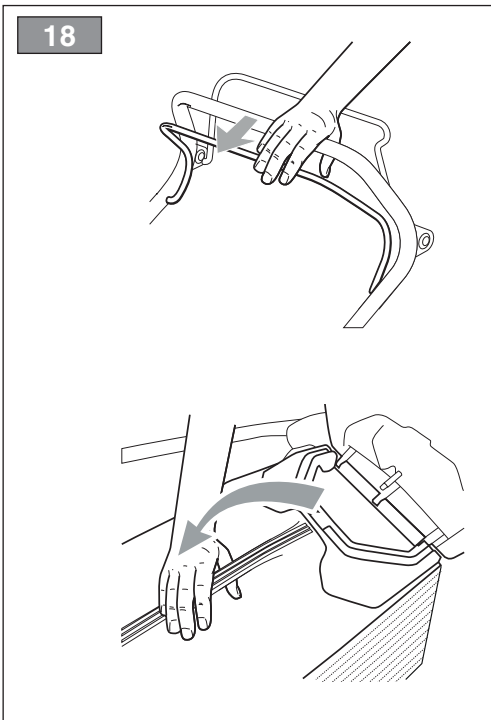
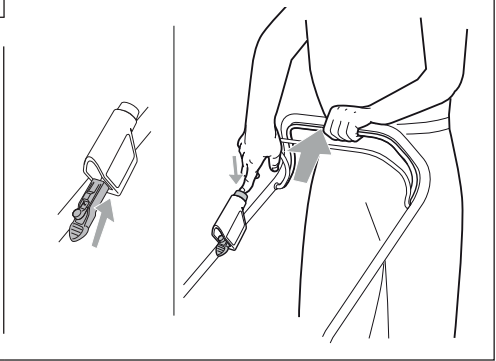
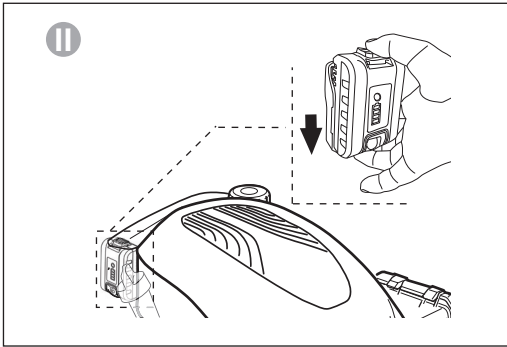
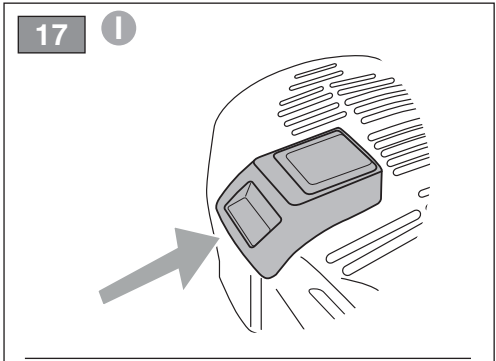
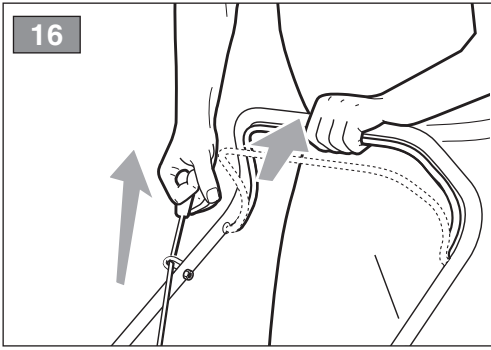

19

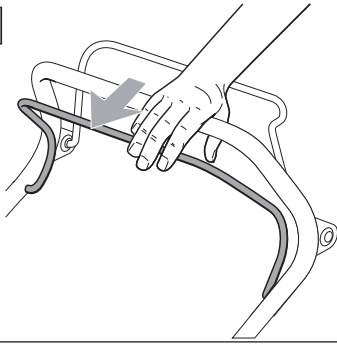

20

1

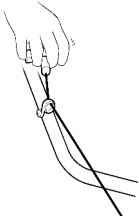

2

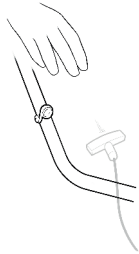

1

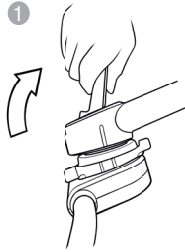

2



3

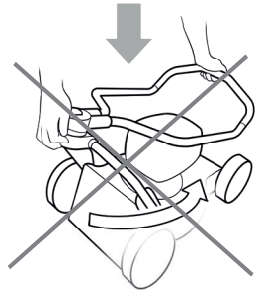
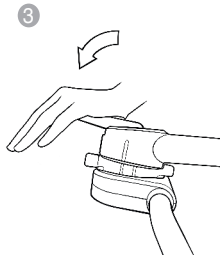

[1]	DATI TECNICI		MP1 554 Series
[2]	Potenza nominale *	kW	2,27 ÷ 3,82
[3]	Velocità mass. di funzionamento motore *	min ⁻¹	2800 ± 100 ÷ 2900 ± 100
[4]	Massa della macchina con serbatoio vuoto (*)**	kg	38 ÷ 40
[5]	Ampiezza di taglio	cm	53
[6]	Livello di pressione acustica	dB(A)	87
[7]	Incertezza di misura	dB(A)	0,45
[8]	Livello di potenza acustica misurato	dB(A)	98
[7]	Incertezza di misura	dB(A)	0,63
[9]	Livello di potenza acustica garantito	dB(A)	98
[10]	Livello di vibrazioni	m/s ²	9,0
[7]	Incertezza di misura	m/s ²	2,41
[11]	Codice dispositivo di taglio		181004464/0
[12]	Accessori		-
[13]	Kit "Mulching"		✓

(*) Il range del peso si riferisce al tipo di motore utilizzato e alla configurazione della macchina.

* Per il dato specifico, fare riferimento a quanto indicato nell'etichetta di identificazione della macchina.

<p>[1] BG - ТЕХНИЧЕСКИ ДАННИ</p> <p>[2] Номинална мощност *</p> <p>[3] Максимална скорост на функциониране на двигателя *</p> <p>[4] Маса на машината с празен резервоар *</p> <p>[5] Широчина на косене</p> <p>[6] Ниво на звуково налягане</p> <p>[7] Несигурност на измерване</p> <p>[8] Измерено ниво на акустична мощност</p> <p>[9] Гарантирано ниво на акустична мощност</p> <p>[10] Ниво на вибрации</p> <p>[11] Код на инструмента за рязане</p> <p>[12] Аксесоари</p> <p>[13] Набор за "Mulching"</p> <p>• (*) Диапазонът на теглото се отнася до типа на използвания мотор и конфигурацията на машината.</p> <p>• За специфични данни, вижте посоченото на идентификационния етикет на машината.</p>	<p>[1] BS - TEHNIČKI PODACI</p> <p>[2] Nazivna snaga *</p> <p>[3] Maks. brzina rada motora *</p> <p>[4] Masa mašine s praznim spremnikom *</p> <p>[5] Širina košenja</p> <p>[6] Razina zvučnog pritiska</p> <p>[7] Mjerna nesigurnost</p> <p>[8] Izmjerena razina zvučne snage</p> <p>[9] Garantovana razina zvučne snage</p> <p>[10] Razina vibracija</p> <p>[11] Šifra rezne glave</p> <p>[12] Dodatna oprema</p> <p>[13] Pribor za malčiranje</p> <p>• (*) Raspon težine odnosi se na vrstu korištenog motora i konfiguraciju mašine.</p> <p>• Za specifični podatak, pogledajte što je navedeno na identifikacijskoj naljepnici mašine.</p>	<p>[1] CS - TECHNICKÉ PARAMETRY</p> <p>[2] Jmenovitý výkon *</p> <p>[3] Maximální rychlost činnosti motoru *</p> <p>[4] Hmotnost stroje s prázdnou nádrží *</p> <p>[5] Šířka sečení</p> <p>[6] Úroveň akustického tlaku</p> <p>[7] Nepřesnost měření</p> <p>[8] Naměřená úroveň akustického výkonu</p> <p>[9] Úroveň zaručeného akustického výkonu</p> <p>[10] Úroveň vibrací</p> <p>[11] Kód sekacího zařízení</p> <p>[12] Příslušenství</p> <p>[13] Sada pro Mulčování</p> <p>• (*) Hmotnostní rozsah závisí na namontovaném typu motoru a konfiguraci modelu.</p> <p>• Ohledně uvedeného údaje vycházejte z hodnoty uvedené na identifikačním štítku stroje.</p>
--	--	--

<p>[1] DA - TEKNISKE DATA</p> <p>[2] Nominel effekt *</p> <p>[3] Motorens maks. driftshastighed *</p> <p>[4] Maskinvægt med tom tank *</p> <p>[5] Klippebredde</p> <p>[6] Lydtryksniveau</p> <p>[7] Målesikkerhed</p> <p>[8] Målt lydteffektivitet</p> <p>[9] Garanteret lydteffektivitet</p> <p>[10] Vibrationsniveau</p> <p>[11] Skæreanordningens varenr</p> <p>[12] Tilbehør</p> <p>[13] Sæt til "mulching"</p> <ul style="list-style-type: none"> (*) Vægten refererer til de forskellige motorer på maskinen og modelkonfigurationen. For disse data henvises til hvad der er angivet på maskinens identifikationsmærkat. 	<p>[1] DE - TECHNISCHE DATEN</p> <p>[2] Nennleistung *</p> <p>[3] Max. Betriebsgeschwindigkeit des Motors *</p> <p>[4] Maschinenmasse bei leerem Tank *</p> <p>[5] Schnittbreite</p> <p>[6] Schalldruckpegel</p> <p>[7] Messungenauigkeit</p> <p>[8] Gemessener Schalleistungspegel</p> <p>[9] Garantierter Schalleistungspegel</p> <p>[10] Vibrationspegel</p> <p>[11] Nummer Schneidwerkzeug</p> <p>[12] Zubehör</p> <p>[13] "Mulching-Kit"</p> <ul style="list-style-type: none"> (*) Der Gewichtsbereich bezieht sich auf verschiedene Motorisierungen und Modellkonfigurationen. Für die genaue Angabe nehmen Sie bitte auf das Typenschild der Maschine Bezug. 	<p>[1] EL - ΤΕΧΝΙΚΑ ΧΑΡΑΚΤΗΡΙΣΤΙΚΑ</p> <p>[2] Ονομαστική ισχύς *</p> <p>[3] Μέγ. ταχύτητα λειτουργίας κινητήρα *</p> <p>[4] Μάζα του μηχανήματος με άδαιο ρεζερβουάρ *</p> <p>[5] Πλάτος κοπής</p> <p>[6] Στάθμη ακουστικής πίεσης</p> <p>[7]] Αβεβαιότητα μέτρησης</p> <p>[8] Μετρημένη στάθμη ακουστικής ισχύος</p> <p>[9] Εγγυημένη στάθμη ακουστικής ισχύος</p> <p>[10] Επίπεδο κραδασμών</p> <p>[11] Κωδικός συστήματος κοπής</p> <p>[12] Εξαρτήματα</p> <p>[13] Σετ "Mulching" (ψιλοτεμαχισμού)</p> <ul style="list-style-type: none"> (*) Το εύρος του βάρους αναφέρεται στον τύπο κινητήρα που χρησιμοποιείται και στη διαμόρφωση του μηχανήματος. Για το συγκεκριμένο στοιχείο, ελέγξτε τα όσα αναγράφονται στην ετικέτα προσδιορισμού του μηχανήματος.
<p>[1] EN - TECHNICAL DATA</p> <p>[2] Rated voltage*</p> <p>[3] Max. motor operating speed *</p> <p>[4] Machine weight with empty tank *</p> <p>[5] Cutting width</p> <p>[6] Acoustic pressure level</p> <p>[7] Measurement uncertainty</p> <p>[8] Measured acoustic power level</p> <p>[9] Guaranteed acoustic power level</p> <p>[10] Vibration level</p> <p>[11] Cutting means code</p> <p>[12] Attachments</p> <p>[13] Mulching kit</p> <ul style="list-style-type: none"> (*) The weight range is referring to different engine fitted and model configuration. Please refer to the data indicated on the machine's identification label for the exact figure. 	<p>[1] ES - DATOS TÉCNICOS</p> <p>[2] Potencia nominal *</p> <p>[3] Velocidad máx. de funcionamiento motor *</p> <p>[4] Peso de la máquina con el depósito de combustible vacío *</p> <p>[5] Amplitud de corte</p> <p>[6] Nivel de presión acústica</p> <p>[7] Incertidumbre de medida</p> <p>[8] Nivel de potencia acústica medido</p> <p>[9] Nivel de potencia acústica garantizado</p> <p>[10] Nivel de vibraciones</p> <p>[11] Código dispositivo de corte</p> <p>[12] Accesorios</p> <p>[13] Kit para "Mulching"</p> <ul style="list-style-type: none"> (*) El rango de pesos se refiere a los distintos modelos de motor que se pueden montar y a la configuración de distintos modelos. Para el dato específico, hacer referencia a lo indicado en la etiqueta de identificación de la máquina. 	<p>[1] ET - TEHNILISED ANDMED</p> <p>[2] Nominaalvõimsus *</p> <p>[3] Mootori töötamise maks. kiirus *</p> <p>[4] Masina mass tühja paagiga *</p> <p>[5] Lõikealuis</p> <p>[6] Helirõhu tase</p> <p>[7] Mõõtemääramatus</p> <p>[8] Mõõdetud müravõimsuse tase</p> <p>[9] Garanteeritud müravõimsuse tase</p> <p>[10] Vibratsioonide tase</p> <p>[11] Lõikeseadme kood</p> <p>[12] Lisaseadmed</p> <p>[13] "Multisimis" komplekt</p> <ul style="list-style-type: none"> (*) Kaaluvahemik on antud mootoritüübi ja masina konfiguratsiooni järgi. Konkreetsed info jaoks viidata masina identifitseerimisetiketi märgitule.
<p>[1] FI - TEKNISET TIEDOT</p> <p>[2] Nimellisteho *</p> <p>[3] Moottorin maksimaalinen toimintanopeus *</p> <p>[4] Laitteen kuivapaino *</p> <p>[5] Leikkuuleveys</p> <p>[6] Akustisten paineen taso</p> <p>[7] Mittauksen epävarmuus</p> <p>[8] Mitattu äänitehotaso</p> <p>[9] Taattu äänitehotaso</p> <p>[10] Tärinätaso</p> <p>[11] Leikkuuvälineen koodi</p> <p>[12] Lisävarusteet</p> <p>[13] Silppuamisvarusteet</p> <ul style="list-style-type: none"> (*) Ilmoitettu painoalue riippuu asennetusta moottorista ja mallin kokoonpanosta. Määrittävyä arvoa varten, viittaa laitteen tunnuslaatassa annettuihin tietoihin 	<p>[1] FR - CARACTÉRISTIQUES TECHNIQUES</p> <p>[2] Puissance nominale*</p> <p>[3] Vitesse max. de fonctionnement du moteur*</p> <p>[4] Masse de la machine avec réservoir vide*</p> <p>[5] Largeur de coupe</p> <p>[6] Niveau de pression acoustique</p> <p>[7] Incertitude de la mesure</p> <p>[8] Niveau de puissance acoustique mesuré</p> <p>[9] Niveau de puissance acoustique garanti</p> <p>[10] Niveau de vibrations</p> <p>[11] Code organe de coupe</p> <p>[12] Équipements</p> <p>[13] Kit "Mulching"</p> <ul style="list-style-type: none"> (*) La plage de poids fait référence au type de moteur installé et à la configuration du modèle. Pour la valeur spécifique, se référer à ce qui est indiqué sur la plaque d'identification de la machine. 	<p>[1] HR - TEHNIČKI PODACI</p> <p>[2] Nazivna snaga*</p> <p>[3] Maks. brzina rada motora*</p> <p>[4] Masa stroja s praznim spremnikom*</p> <p>[5] Širina košnje</p> <p>[6] Razina zvučnog tlaka</p> <p>[7] Mjerna nesigurnost</p> <p>[8] Izmjerena razina zvučne snage</p> <p>[9] Zajamčena razina zvučne snage</p> <p>[10] Razina vibracija</p> <p>[11] Šifra noža</p> <p>[12] Dodatna oprema</p> <p>[13] Komplet za "malčiranje"</p> <ul style="list-style-type: none"> (*) Raspon težine odnosi se na tip korištenog motora i na konfiguraciju stroja Specifični podatak pogledajte na identifikacijskoj etiketi stroja.

<p>[1] HU - MŰSZAKI ADATOK</p> <p>[2] Névleges teljesítmény *</p> <p>[3] A motor max. üzemi sebessége *</p> <p>[4] A gép tömege üres tartállyal *</p> <p>[5] Munkaszélesség</p> <p>[6] Hangnyomásszint</p> <p>[7] Mérési bizonytalanság</p> <p>[8] Mért zajteljesítmény szint</p> <p>[9] Garantált zajteljesítmény szint</p> <p>[10] Vibrációs szint</p> <p>[11] Vágóegység kódszáma</p> <p>[12] Tartozékok</p> <p>[13] Mulcsozó* készlet"</p> <ul style="list-style-type: none"> • (*) A súlytartomány az alkalmazott motortípusra és gépkonfigurációra vonatkozik • A pontos adatot lásd a gép azonosító adattábláján. 	<p>[1] LT - TECHNINIAI DUOMENYS</p> <p>[2] Vardinė galia *</p> <p>[3] Maksimalus variklio veikimo greitis *</p> <p>[4] Mašinos svoris, kai bakas tuščias*</p> <p>[5] Pjovimo plotis</p> <p>[6] Garso slėgio lygis</p> <p>[7] Matavimo paklaida</p> <p>[8] Išmatuotas garso galios lygis</p> <p>[9] Garantuojamas garso galios lygis</p> <p>[10] Vibracijų lygis</p> <p>[11] Pjovimo įtaiso kodas</p> <p>[12] Priedai</p> <p>[13] „Mulčiavimo“ rinkinys</p> <ul style="list-style-type: none"> • (*) Svorio intervalas susijęs su naudojamu variklio tipu ir mašinos konfigūracija • Konkretūs specifiniai duomenys yra pateikti įrenginio identifikavimo etiketėje. 	<p>[1] LV - TEHNISKIE DATI</p> <p>[2] Nominālā jauda *</p> <p>[3] Maks. dzinēja griešanās ātrums *</p> <p>[4] Mašīnas masa ar tukšu tvertni *</p> <p>[5] Pļaušanas platums</p> <p>[6] Skaņas spiediena līmenis</p> <p>[7] Mērijumu kļūda</p> <p>[8] Izmērītais skaņas intensitātes līmenis</p> <p>[9] Garantētais skaņas intensitātes līmenis</p> <p>[10] Vibrāciju līmenis</p> <p>[11] Griežējierces kods</p> <p>[12] Piederumi</p> <p>[13] Mulčēšanas" komplekts</p> <ul style="list-style-type: none"> • (*) Svara diapazonu nosaka izmantotā dzinēja tips un mašīnas konfigurācija • Precīza vērtība ir norādīta mašīnas identifikācijas datu plāksnītē
<p>[1] МК - ТЕХНИЧКИ ПОДАТОЦИ</p> <p>[2] Номинална моќност *</p> <p>[3] Максимална брзина при работа на моторот *</p> <p>[4] Тежина на машината со празен резервоар *</p> <p>[5] Обем на косење</p> <p>[6] Ниво на акустичен притисок</p> <p>[7] Отстапување од мерењата</p> <p>[8] Измерено ниво на акустична моќност</p> <p>[9] Гарантирано ниво на акустична моќност</p> <p>[10] Ниво на вибрации</p> <p>[11] Код на уредот за сечење</p> <p>[12] Дополнителна опрема</p> <p>[13] Комплет за „мелење“</p> <ul style="list-style-type: none"> • (*) Опсегот на тежина се однесува на различни мотори и конфигурација на модели • За одреден податок, проверете дали истиот е посочен на етикетата за идентификација на машината 	<p>[1] NL - TECHNISCHE GEGEVENS</p> <p>[2] Nominaal vermogen *</p> <p>[3] Maximale snelheid voor de werking van de motor *</p> <p>[4] Massa van de machine met lege tank *</p> <p>[5] Maaibreedte</p> <p>[6] Niveau geluidsdruk</p> <p>[7] Meetonzekerheid</p> <p>[8] Gemeten akoestisch vermogen</p> <p>[9] Gewaarborgd akoestisch vermogen</p> <p>[10] Niveau trillingen</p> <p>[11] Code snij-inrichting</p> <p>[12] Toebehoren</p> <p>[13] Kit "Mulching"</p> <ul style="list-style-type: none"> • (*) Het gewichtsbereik heeft betrekking op de verschillende motoren en modelconfiguraties. • Voor het specifiek gegeven, verwijst men naar wat aangegeven is op het identificatielabel van de machine. 	<p>[1] NO - TEKNISKE DATA</p> <p>[2] Nominell effekt *</p> <p>[3] Motorens maks driftshastighet *</p> <p>[4] Maskinvekt med tom tank *</p> <p>[5] Klippebredde</p> <p>[6] Lydtrykknivå</p> <p>[7] Måleusikkerhet</p> <p>[8] Målt lydteknisknivå</p> <p>[9] Garantert lydteknisknivå</p> <p>[10] Vibrasjonsnivå</p> <p>[11] Artikkelnummer for klippeinnretning</p> <p>[12] Tilbehør</p> <p>[13] Mulching-sett</p> <ul style="list-style-type: none"> • (*) Oppgitte vektor viser til forskjellige motorer/spesifikasjoner. • For spesifikk informasjon, se referansen på maskinens identifikasjonsett.
<p>[1] PL - DANE TECHNICZNE</p> <p>[2] Moc znamionowa *</p> <p>[3] Maks. prędkość obrotowa silnika *</p> <p>[4] Waga urządzenia z pustym zbiornikiem paliwa *</p> <p>[5] Szerokość koszenia</p> <p>[6] Poziom ciśnienia akustycznego</p> <p>[7] Błąd pomiaru</p> <p>[8] Poziom mocy akustycznej zmierzony</p> <p>[9] Gwarantowany poziom mocy akustycznej</p> <p>[10] Poziom wibracji</p> <p>[11] Kod agregatu tnącego</p> <p>[12] Akcesoria</p> <p>[13] Zestaw mulczujący</p> <ul style="list-style-type: none"> • (*) Waga uzależniona od rodzaju zamontowanego silnika i konfiguracji modelu. • W celu uzyskania konkretnych danych, należy się odnieść do wskazań zamieszczonych na tabliczce identyfikacyjnej maszyny. 	<p>[1] PT - DADOS TÉCNICOS</p> <p>[2] Potência nominal *</p> <p>[3] Velocidade máx. de funcionamento motor *</p> <p>[4] Massa da máquina com reservatório vazio *</p> <p>[5] Amplitude de corte</p> <p>[6] Nivel de pressão acústica</p> <p>[7] Incerteza de medição</p> <p>[8] Nivel de potência acústica medido</p> <p>[9] Nivel de potência acústica garantido</p> <p>[10] Nivel de vibrações</p> <p>[11] Código dispositivo de corte</p> <p>[12] Acessórios</p> <p>[13] Kit "Mulching"</p> <ul style="list-style-type: none"> • (*) O intervalo de peso refere-se ao tipo de motor usado e à configuração da máquina. • Para o dado específico, consultar a etiqueta de identificação da máquina. 	<p>[1] RO - DATE TEHNICE</p> <p>[2] Putere nominală *</p> <p>[3] Viteza max. de funcționare a motorului *</p> <p>[4] Greutatea mașinii cu rezervorul gol *</p> <p>[5] Lățimea de tăiere</p> <p>[6] Nivel de presiune acustică</p> <p>[7] Nesiguranță în măsurare</p> <p>[8] Nivel de putere acustică măsurat.</p> <p>[9] Nivel de putere acustică garantat</p> <p>[10] Nivel de vibrații</p> <p>[11] Codul dispozitivului de tăiere</p> <p>[12] Accesorii</p> <p>[13] Kit de mărunțire „Mulching”</p> <ul style="list-style-type: none"> • (*) Intervalul de greutate se referă la tipul motorului utilizat și la configurația mașinii. • Pentru informația specifică, consultați datele de pe eticheta de identificare a mașinii.

<p>[1] RU - ТЕХНИЧЕСКИЕ ХАРАКТЕРИСТИКИ</p> <p>[2] Номинальная мощность *</p> <p>[3] Макс. число оборотов двигателя *</p> <p>[4] Вес изделия без топлива *</p> <p>[5] Ширина скашивания</p> <p>[6] Уровень звукового давления</p> <p>[7] Погрешность измерения</p> <p>[8] Измеренный уровень звуковой мощности</p> <p>[9] Гарантируемый уровень звуковой мощности</p> <p>[10] Уровень вибрации</p> <p>[11] Нод режущего приспособления</p> <p>[12] Дополнительное оборудование</p> <p>[13] Комплект "Мульчирование"</p> <ul style="list-style-type: none"> • (*) Вес изделия может отличаться в зависимости от модели установленного двигателя и комплектации. • Точное значение см. на идентификационном ярлыке машины. 	<p>[1] SK - TECHNICKÉ PARAMETRE</p> <p>[2] Menovitý výkon *</p> <p>[3] Maximálna rýchlosť činnosti motora *</p> <p>[4] Hmotnosť stroja s prázdnu nádržou *</p> <p>[5] Šírka kosenia</p> <p>[6] Úroveň akustického tlaku</p> <p>[7] Nepresnosť merania</p> <p>[8] Úroveň nameraného akustického výkonu</p> <p>[9] Úroveň zaručeného akustického výkonu</p> <p>[10] Úroveň vibrácií</p> <p>[11] Kód kosiaceho zariadenia</p> <p>[12] Príslušenstvo</p> <p>[13] Súprava pre Mulčovanie</p> <ul style="list-style-type: none"> • (*) Uvedený hmotnostný rozsah sa vzťahuje na použitý typ motora a na konfiguráciu stroja • Ohľadne uvedeného parametra vychádzajte z hodnoty uvedenej na identifikačnom štítku stroja. 	<p>[1] SL - TEHNIČNI PODATKI</p> <p>[2] Nazivna moč *</p> <p>[3] Najvišja hitrost delovanja motorja *</p> <p>[4] Teža stroja s praznim rezervoarjem *</p> <p>[5] Širina reza</p> <p>[6] Raven zvočnega tlaka</p> <p>[7] Merilna negotovost</p> <p>[8] Izmerjena raven zvočne moči</p> <p>[9] Zajamčena raven zvočne moči</p> <p>[10] Nivo vibracij</p> <p>[11] Šifra rezalne naprave</p> <p>[12] Dodatna oprema</p> <p>[13] Komplet za mulčenje</p> <ul style="list-style-type: none"> • (*) Razpon teže je povezan s tipom uporabljenega motorja in konfiguracijo stroja • Za specifični podatek glej identifikacijsko nalepko stroja.
<p>[1] SR - TEHNIČKI PODACI</p> <p>[2] Nazivna snaga *</p> <p>[3] Maks. radna brzina motora *</p> <p>[4] Masa mašine sa praznim rezervoarom *</p> <p>[5] Širina košenja</p> <p>[6] Nivo zvučnog pritiska</p> <p>[7] Merna nesigurnost</p> <p>[8] Izmereni nivo zvučne snage</p> <p>[9] Garantovani nivo zvučne snage</p> <p>[10] Nivo vibracija</p> <p>[11] Šifra rezne glave</p> <p>[12] Dodatna oprema</p> <p>[13] Komplet za malčiranje</p> <ul style="list-style-type: none"> • (*) Opseg težine se odnosi na tip motora koji se koristi i konfiguraciju mašine. • Za specifični podatak, pogledajte podatke navedene na identifikacijskoj nalepnici mašine. 	<p>[1] SV - TEKNISKA SPECIFIKATIONER</p> <p>[2] Nominell effekt *</p> <p>[3] Motorns maximala funktionshastighet *</p> <p>[4] Maskinvikt med tom tank *</p> <p>[5] Skårbredd</p> <p>[6] Ljudtrycksnivå</p> <p>[7] Tvivel med mått</p> <p>[8] Uppmätt ljudeffektivå</p> <p>[9] Garanterad ljudeffektivå</p> <p>[10] Vibrationsnivå</p> <p>[11] Skärenhetens kod</p> <p>[12] Tillbehör</p> <p>[13] Sats för "Mulching"</p> <ul style="list-style-type: none"> • (*) Viktintervalllet hänvisar till olika motor monterade och modellkonfigurationer. • För specifik information, se uppgifterna på maskinens märklåt. 	<p>[1] TR - TEKNİK VERİLER</p> <p>[2] Nominal güç *</p> <p>[3] Motorun maksimum çalışma hızı *</p> <p>[4] Tank boşken makinenin ağırlığı *</p> <p>[5] Kesim genişliği</p> <p>[6] Ses basınç seviyesi</p> <p>[7] Ölçü belirsizliği</p> <p>[8] Ölçülen ses gücü seviyesi</p> <p>[9] Garanti edilen ses gücü seviyesi</p> <p>[10] Titreşim seviyesi</p> <p>[11] Kesim düzeni kodu</p> <p>[12] Aksesuarlar</p> <p>[13] Malçlama" kiti</p> <ul style="list-style-type: none"> • (*) Ağırlık aralığında kullanılan motor tipi ve makinenin yapılandırması temel alınır. • Spesifik değer için, makine belirleme etiketinde gösterilenleri referans alın.

ITALIANO - Istruzioni Originali

I Manuali di istruzioni completi della macchina e del motore sono disponibili:

- ▷ sul sito web stiga.com
- ▷ scansionando il QR code



ATTENZIONE: PRIMA DI USARE LA MACCHINA, LEGGERE ATTENTAMENTE IL PRESENTE LIBRETTO.
Conservare per ogni futura necessità.

1. NORME DI SICUREZZA

1.1. ADDESTRAMENTO



Prendere familiarità con i comandi e con un uso appropriato della macchina. Imparare ad arrestare rapidamente il motore. L'inosservanza delle avvertenze e delle istruzioni può causare incendi e/o gravi lesioni.

- Non permettere mai che la macchina venga utilizzata da bambini o da persone che non abbiano la necessaria dimestichezza con le istruzioni. Le leggi locali possono fissare un'età minima per l'utilizzatore.
- Non utilizzare mai la macchina se l'utilizzatore è in condizioni di stanchezza o malessere, oppure ha assunto farmaci, droghe, alcool o sostanze nocive alle sue capacità di riflessi e attenzione.
- Ricordare che l'operatore o utilizzatore è responsabile di incidenti e imprevisti che si possono verificare ad altre persone o alle loro proprietà. Rientra nella responsabilità dell'utilizzatore la valutazione dei rischi potenziali del terreno su cui si deve lavorare, nonché prendere tutte le precauzioni necessarie per garantire la sua e altrui sicurezza, in particolare sui pendii, terreni accidentati, scivolosi o instabili.
- Nel caso si voglia cedere o prestare ad altri la macchina, assicurarsi che l'utilizzatore prenda visione delle istruzioni d'uso contenute nel presente manuale.

1.2. OPERAZIONI PRELIMINARI

Dispositivi protezione individuale (DPI)

- Indossare indumenti adeguati, calzature da lavoro resistenti con soles antiscivolo, e pantaloni lunghi. Non azionare la macchina a piedi scalzi o con sandali aperti. Indossare cuffie di protezione dell'udito.
- Indossare guanti di lavoro in tutte le situazioni di rischio per le mani.
- Non indossare scarpe, camici, collane, braccialetti, indumenti con parti svolazzanti, o provvisti di lacci o cravatte e comunque accessori pendenti o larghi che potrebbero impigliarsi nella macchina o in oggetti e materiali presenti sul luogo di lavoro.
- Raccogliere adeguatamente i capelli lunghi.

Area di lavoro / Macchina

- Ispezionare a fondo tutta l'area di lavoro e togliere tutto ciò che potrebbe venire espulso dalla macchina o danneggiare il dispositivo di taglio/organi rotanti (sassi, rami, fili di ferro, ossi, ecc.).

Motori a scoppio: carburante



Il carburante è altamente infiammabile.

- Conservare il carburante in appositi contenitori omologati

per tale utilizzo, in luoghi sicuri, lontano da fonti di calore o fiamme libere.

- Lasciare i contenitori liberi da residui d'erba foglie o grasso eccessivo.
- Non lasciare i contenitori alla portata dei bambini.
- Non fumare durante il rifornimento o il rabbocco di carburante e ogni volta che si maneggia il carburante.
- Rabboccare il carburante utilizzando un imbuto, solo all'aperto.
- Evitare di inalare vapori del carburante.
- Non aggiungere carburante o togliere il tappo del serbatoio quando il motore è in funzione o è caldo.
- Aprire lentamente il tappo del serbatoio lasciando scaricare gradualmente la pressione interna.
- Non avvicinare fiamme alla bocca del serbatoio per verificare il contenuto.
- Se fuoriesce del carburante, non avviare il motore, ma allontanare la macchina dall'area nella quale il carburante è stato versato, ed evitare di creare possibilità di incendio, fintanto che il carburante non sia evaporato ed i vapori del carburante non si siano dissolti.
- Pulire immediatamente ogni traccia di carburante versata sulla macchina o sul terreno.
- Rimettere sempre e serrare bene i tappi del serbatoio e del contenitore del carburante.
- Non riavviare la macchina sul luogo ove è stato operato il rifornimento; l'avviamento del motore deve avvenire ad una distanza di almeno 3 metri dal luogo dove si è effettuato il rifornimento di carburante.
- Evitare il contatto del carburante con gli indumenti e, in tal caso, cambiarsi gli indumenti prima di avviare il motore.

1.3. DURANTE L'UTILIZZO

Area di lavoro

- Non azionare il motore in spazi chiusi, dove possono accumularsi pericolosi fumi di monossido di carbonio. Le operazioni di avviamento devono avvenire all'aperto o in luogo ben aerato. Ricordare sempre che i gas di scarico sono tossici.
- Durante l'avviamento della macchina non indirizzare il silenziatore e quindi i gas di scarico verso materiali infiammabili.
- Lavorare solamente alla luce del giorno o con buona luce artificiale e in condizioni di buona visibilità.
- Allontanare persone, bambini e animali dall'area di lavoro. È necessario che i bambini vengano sorvegliati da un altro adulto.
- Evitare di lavorare nell'erba bagnata, sotto la pioggia e con rischio di temporali, specialmente con probabilità di lampi.
- Prestare particolare attenzione alle irregolarità del terreno (dossi, cunette), ai pendii, ai pericoli nascosti e alla presenza di eventuali ostacoli che potrebbero limitare la visibilità.
- Prestare molta attenzione in prossimità di dirupi, fossi o

argini. La macchina si può ribaltare se una ruota oltrepassa un bordo o se il bordo cede.

- Lavorare nel senso trasversale del pendio e mai nel senso salita/discesa, facendo molta attenzione ai cambi di direzione, accertandosi del proprio punto di appoggio e assicurandosi che le ruote non incontrino ostacoli (sassi, rami, radici, ecc) che potrebbero causare scivolamento laterale o perdita di controllo della macchina.
- Per evitare il rischio di incendio, non lasciare la macchina a motore caldo fra le foglie, l'erba secca, o altro materiale infiammabile.

Comportamenti

- Prestare attenzione quando si procede in retromarcia o all'indietro. Guardare dietro di sé prima e durante la retromarcia per assicurarsi che non vi siano ostacoli.
- Non correre mai, ma camminare.
- Evitare di farsi tirare dal raserba.
- Tenere sempre mani e piedi lontani dal dispositivo di taglio sia durante l'avviamento sia durante l'utilizzo della macchina.
- Attenzione: l'elemento di taglio continua a ruotare per qualche secondo anche dopo il suo disinnesto o dopo lo spegnimento del motore.
- Stare sempre lontani dall'apertura di scarico.
- Non toccare le parti del motore che, durante l'uso, si riscaldano. Rischio di ustioni.



In caso di rotture o incidenti durante il lavoro, arrestare immediatamente il motore e allontanare la macchina in modo da non provocare ulteriori danni; nel caso di incidenti con lesioni personali o a terzi, attivare immediatamente le procedure di pronto soccorso più adeguate alla situazione in atto e rivolgersi ad una Struttura Sanitaria per le cure necessarie. Rimuovere accuratamente eventuali detriti che potrebbero arrecare danni o lesioni a persone o a animali qualora rimanesse inosservati.

Limitazioni all'uso

- Non utilizzare mai la macchina con protezioni danneggiate, mancanti o non correttamente posizionate (sacco di raccolta, protezione di scarico laterale, protezione di scarico posteriore).
- Non utilizzare la macchina se gli accessori/utensili non sono installati nei punti previsti.
- Non disinserire, disattivare, rimuovere o manomettere i sistemi di sicurezza/microinterruttori presenti.
- Non alterare le regolazioni del motore, né portarlo a sovraregime. Se il motore viene fatto funzionare ad un numero di giri eccessivo, il rischio di lesioni personali aumenta.
- Non sottoporre la macchina a sforzi eccessivi e non usare una macchina piccola per eseguire lavori pesanti; l'uso di una macchina adeguata riduce i rischi e migliora la qualità del lavoro.

1.4. MANUTENZIONE, RIMESSAGGIO E TRASPORTO

Effettuare una regolare manutenzione ed un corretto rimessaggio preserva la sicurezza della macchina ed il livello delle sue prestazioni.

- Non usare mai la macchina con parti usurate o danneggiate. I pezzi guasti o deteriorati devono essere

sostituiti e mai riparati. Usare solo ricambi originali: l'uso di ricambi non originali e/o non correttamente montati compromette la sicurezza della macchina, può causare incidenti o lesioni personali e solleva il Costruttore da ogni obbligo o responsabilità.

- Per ridurre il rischio di incendi, controllare regolarmente che non vi siano perdite di olio e/o carburante.
- Durante le operazioni di regolazione della macchina, prestare attenzione ad evitare che le dita rimangano intrappolate fra il dispositivo di taglio in movimento e le parti fisse della macchina.
- Non riporre la macchina con del carburante nel serbatoio in un locale dove i vapori del carburante potrebbero raggiungere una fiamma, una scintilla o una forte fonte di calore.
- Per ridurre il rischio di incendio, non lasciare contenitori con i materiali di risulta all'interno di un locale.



Il livello di rumorosità e di vibrazioni riportato nelle presenti istruzioni, sono valori massimi di utilizzo della macchina. L'impiego di un elemento di taglio sbilanciato, l'eccessiva velocità di movimento, l'assenza di manutenzione influiscono in modo significativo nelle emissioni sonore e nelle vibrazioni. Di conseguenza è necessario adottare delle misure preventive atte ad eliminare possibili danni dovuti ad un rumore elevato e alle sollecitazioni da vibrazioni; provvedere alla manutenzione della macchina, indossare cuffie antirumore, effettuare delle pause durante il lavoro.

1.5. TUTELA AMBIENTALE

- Seguire scrupolosamente le norme locali per lo smaltimento di imballi, parti deteriorate o qualsiasi elemento a forte impatto ambientale; questi rifiuti non devono essere gettati nella spazzatura, ma devono essere separati e conferiti agli appositi centri di raccolta, che provvederanno al riciclaggio dei materiali.
- Seguire scrupolosamente le norme locali per lo smaltimento dei materiali di risulta.
- Al momento della messa fuori servizio, non abbandonare la macchina nell'ambiente, ma rivolgersi a un centro di raccolta, secondo le norme locali vigenti.

2. DESCRIZIONE DEL PRODOTTO

Questa macchina è un tosaerba con conducente a piedi.

La macchina si compone essenzialmente di un motore, che aziona un dispositivo di taglio racchiuso in un carter, dotato di ruote e di un manico.

L'operatore è in grado di condurre la macchina e di azionare i comandi principali mantenendosi sempre dietro al manico, e quindi a distanza di sicurezza dal dispositivo di taglio rotante. L'allontanamento dell'operatore dalla macchina provoca l'arresto del motore e del dispositivo rotante entro alcuni secondi.

Uso previsto ed uso improprio

Questa macchina è progettata e costruita per il taglio dell'erba in giardini e aree erbose.

Qualsiasi altro impiego può rivelarsi pericoloso e causare danni a persone e/o cose.

Rientrano nell'uso improprio (come esempio, ma non solo):

- trasportare sulla macchina altre persone, bambini o animali;

- farsi trasportare dalla macchina;
- usare la macchina per trainare o spingere carichi;
- azionare il dispositivo di taglio nei tratti non erbosi;
- utilizzare la macchina per la raccolta di foglie o detriti;
- usare la macchina per regolarizzare siepi, o per il taglio di vegetazione di tipo non erboso;
- utilizzare la macchina in più di una persona.

IMPORTANTE L'uso improprio della macchina comporta il decadimento della garanzia e il declino di ogni responsabilità del Costruttore, riversando sull'utilizzatore gli oneri derivanti da danni o lesioni proprie o a terzi.

Questa macchina è destinata all'utilizzo da parte di consumatori, cioè operatori non professionisti. Questa macchina è destinata ad un "uso hobbistico".

IMPORTANTE La macchina dev'essere utilizzata da un solo operatore.

2.1. COMPONENTI DELLA MACCHINA

(Fig. 1)

- Chassis
- Motore
- Dispositivo di taglio
- Protezione di scarico posteriore
- Deflettore di scarico laterale (se previsto)
- Protezione di scarico laterale (se prevista)
- Sacco di raccolta (se previsto)
- Manico
- Leva presenza operatore
- Leva innesto trazione (se prevista)

2.2. SEGNALETICA DI SICUREZZA



ATTENZIONE:

Leggere le istruzioni prima di usare la macchina.



AVVERTENZA:

Non introdurre mani o piedi all'interno dell'alloggiamento del dispositivo di taglio. Scollegare il cappuccio della candela e leggere le istruzioni prima di effettuare qualsiasi operazione di manutenzione o riparazione.



PERICOLO! Rischio di espulsione di oggetti. Tenere le persone al di fuori dell'area di lavoro, durante l'uso.



PERICOLO! Rischio di tagli. Dispositivo di taglio in movimento. Non introdurre mani o piedi all'interno dell'alloggiamento del dispositivo di taglio.

IMPORTANTE Le etichette adesive rovinate o divenute illeggibili devono essere sostituite. Richiedere le nuove etichette al proprio centro di assistenza autorizzato.

3. MONTAGGIO

IMPORTANTE Il disimballaggio e il montaggio devono essere effettuati su una superficie piana e solida, con spazio sufficiente alla movimentazione della macchina e degli imballi.

- Disimballaggio (Fig. 2)
- Montaggio e regolazione del manico (Fig. 3)
- Montaggio del sacco (Fig. 4)

4. COMANDI DI CONTROLLO

• Comando di avviamento

- Tipo I: Impugnatura di avviamento manuale (Fig. 5). Consente l'avvio manuale del motore.
- Tipo II: Comando di avviamento elettrico a pulsante (Fig. 6). Consente l'avvio elettrico del motore.

• Leva presenza operatore

È la leva che abilita l'innesto del dispositivo di taglio e della trazione. Il motore si arresta automaticamente al rilascio della leva (Fig. 7).



Leva OPC (leva Presenza operatore) è rilasciata: motore si ferma. (Fig. 7)

• Leva innesto trazione (se previsto)

Innesta la trazione alle ruote e permette l'avanzamento della macchina (Fig. 8).



La trasmissione è attiva. (Fig. 8)

IMPORTANTE L'avviamento del motore deve avvenire sempre con la trazione disinnestata.

IMPORTANTE Per evitare di danneggiare la trasmissione, evitare di tirare all'indietro la macchina con la trazione innestata.

• Acceleratore (se previsto)

L'acceleratore varia i giri del motore e la velocità del dispositivo di taglio

L'acceleratore è comandato dalla leva (Fig. 9).

Le posizioni della leva sono indicate dalla relativa targhetta. Su alcuni modelli è previsto un motore senza acceleratore.

• Variatore di velocità (se previsto)

Nei modelli con trazione, il variatore di velocità (se previsto) permette di regolare la velocità di avanzamento. La regolazione è ottenuta spostando la leva (Fig. 10) secondo le indicazioni riportate in prossimità della leva.

IMPORTANTE Il passaggio fra una velocità e l'altra deve essere eseguito a motore acceso e trazione inserita. Non toccare il comando del variatore quando il motore è spento. Questa operazione potrebbe danneggiare il variatore.

NOTA Se la macchina non avanza con il comando in posizione «☹», è sufficiente portare la leva di comando su «☺» e subito dopo riportarla in posizione «☹».

• Regolazione dell'altezza di taglio

Tramite l'abbassamento o sollevamento dello chassis l'erba può essere tagliata a diverse altezze di taglio. (Fig. 11)

IMPORTANTE Eseguire l'operazione a dispositivo di taglio fermo.

5. USO DELLA MACCHINA

IMPORTANTE Per le istruzioni riguardanti il motore e la batteria (se prevista), consultare i relativi libretti.

5.1. OPERAZIONI PRELIMINARI

Mettere la macchina in posizione orizzontale e ben appoggiata sul terreno.

• Rifornimento di olio e benzina

IMPORTANTE La macchina viene fornita priva di olio motore e carburante.

 **Il rifornimento di carburante deve avvenire a macchina arrestata e con il cappuccio della candela staccato.**

Procedere al rifornimento di carburante e al controllo/rabbocco di olio motore secondo le modalità e precauzioni indicate nel manuale di istruzioni del motore.

• Predisposizione della macchina al lavoro

IMPORTANTE *Eseguire l'operazione a dispositivo di taglio fermo.*

Questa macchina permette di effettuare la rasatura del prato in diverse modalità:

- Predisposizione per il taglio e la raccolta dell'erba nel sacco di raccolta (Fig. 12)
- Predisposizione per il taglio e lo scarico posteriore a terra dell'erba (Fig. 13)
- Predisposizione per il taglio e la sminuzzatura dell'erba (funzione "mulching") (Fig. 14)
- Predisposizione per il taglio e lo scarico laterale a terra dell'erba (Fig. 15)

5.2. CONTROLLI DI SICUREZZA

- Verificare l'integrità e il corretto montaggio di tutti i componenti della macchina;
- Assicurarsi del corretto serraggio di tutti i dispositivi di fissaggio;
- Mantenere pulita e asciutta ogni superficie della macchina.

Azione	Risultato
1. Avviare la macchina. 2. Rilasciare la leva freno motore / dispositivo di taglio.	1. Il dispositivo di taglio deve muoversi. 2. Le leve devono tornare automaticamente e rapidamente nella posizione neutra, il motore deve spegnersi e il dispositivo di taglio deve arrestarsi entro alcuni secondi.
1. Avviare la macchina. 2. Azionare la leva trazione. 3. Rilasciare la leva trazione.	2. La macchina avanza. 3. La macchina si arresta.
1. Guida di prova.	1. Nessuna vibrazione anomala. Nessun suono anomalo.

 **Se uno qualsiasi dei risultati si discosta da quanto indicato nelle tabelle, non utilizzare la macchina! Rivolgersi ad un centro di assistenza per i controlli del caso e per la riparazione.**

5.3. AVVIAMENTO E LAVORO

NOTA *Effettuare l'avviamento su una superficie piana e priva di ostacoli o erba alta.*

- Modelli con impugnatura di avviamento manuale (Fig. 16).
- Modelli con comando di avviamento elettrico a pulsante (Fig. 17).

IMPORTANTE *Durante il lavoro mantenere sempre la distanza di sicurezza dal dispositivo di taglio, data dalla lunghezza del manico.*

Svuotamento del sacco di raccolta

(Fig. 18)

1. Rilasciare la leva presenza operatore e attendere l'arresto del dispositivo di taglio.
2. Sollevare la protezione di scarico posteriore, af-

ferrare la maniglia e rimuovere il sacco di raccolta mantenendolo in posizione eretta.

5.4. ARRESTO

Al termine del lavoro, rilasciare la leva freno motore / dispositivo di taglio (Fig. 19).

 **Dopo aver arrestato la macchina, occorrono diversi secondi prima che il dispositivo di taglio si arresti.**

 **Non toccare il motore dopo lo spegnimento. Pericolo di ustioni.**

5.5. DOPO L'UTILIZZO

- Effettuare la pulizia (Par. 5.1).
- Se necessario, sostituire i componenti danneggiati e serrare eventuali viti e bulloni allentati.

Ogni qualvolta si lasci la macchina inutilizzata o incustodita:

- Staccare il cappuccio della candela (nei modelli con impugnatura di avviamento manuale).
- Premere la linguetta e rimuovere la chiave di consenso (nei modelli con avviamento elettrico a pulsante).

6. MANUTENZIONE

Le norme di sicurezza da seguire sono descritte al cap. 1. Rispettare scrupolosamente tali indicazioni per non incorrere in gravi rischi o pericoli:

Prima di effettuare qualsiasi controllo, pulizia o intervento di manutenzione/regolazione sulla macchina:

- Arrestare la macchina.
- Accertarsi dell'arresto di ogni componente in movimento.
- Attendere il raffreddamento del motore.
- Staccare il cappuccio della candela.
- Rimuovere la chiave di sicurezza o la batteria (nei modelli con comando di avviamento elettrico a pulsante)
- Indossare indumenti adeguati, guanti da lavoro e occhiali di protezione.

6.1. PULIZIA

Dopo ogni utilizzo, effettuare la pulizia attenendosi alle seguenti istruzioni:

- Lavare la macchina con acqua dopo ogni taglio.
- Rimuovere i detriti d'erba e il fango accumulati all'interno dello chassis.
- Assicurarsi sempre che le prese d'aria siano libere da detriti.
- Non impiegare liquidi aggressivi per la pulizia dello chassis.
- Per ridurre il rischio di incendio mantenere il motore libero da residui d'erba, foglie o grasso eccessivo.

6.2. MANUTENZIONE DEL DISPOSITIVO DI TAGLIO

 **Tutte le operazioni riguardanti i dispositivi di taglio (smontaggio, affilatura, equilibratura, riparazione, rimontaggio e/o sostituzione) sono lavori impegnativi che richiedono una specifica competenza oltre all'impiego di apposite attrezzature; per ragioni di sicurezza, occorre pertanto che siano sempre eseguite presso un Centro Specializzato.**

 **Far sostituire sempre il dispositivo di taglio danneggiato, storto o usurato, assieme alle proprie viti, per mantenere l'equilibratura.**

IMPORTANTE Utilizzare sempre dispositivi di taglio originali, riportanti il codice indicato nella tabella "Dati Tecnici".

6.3. RICARICA DELLA BATTERIA

La batteria viene fornita nei modelli con comando di avviamento elettrico a pulsante. Per le istruzioni riguardanti l'autonomia, la ricarica, il rimessaggio e la manutenzione della batteria, seguire le istruzioni contenute nel manuale istruzioni del motore.

NOTA Per informazioni più dettagliate sulla manutenzione, consultare il manuale di istruzioni completo.

7. TRASPORTO, RIMESSAGGIO E SMALTIMENTO

7.1. TRASPORTO

Ogni volta che è necessario movimentare, sollevare, trasportare o inclinare la macchina occorre:

- Arrestare la macchina.
- Accertarsi dell'arresto di ogni componente in movimento.
- Staccare il cappuccio della candela o rimuovere la chiave di sicurezza o la batteria (nei modelli con comando di avviamento elettrico a pulsante).
- Indossare robusti guanti da lavoro.
- Afferrare la macchina in punti che offrano una presa sicura, tenendo conto del peso e della sua ripartizione.
- Impiegare un numero di persone adeguato al peso della macchina.
- Assicurarsi che la movimentazione della macchina non causi danni o lesioni.
- Bloccarla saldamente al mezzo di trasporto mediante funi o catene per evitarne il ribaltamento con possibile danneggiamento e fuoriuscita di carburante.

7.2. RIMESSAGGIO

Quando la macchina deve essere rimessata:

- Avviare il motore all'aperto e tenerlo in moto al minimo fino all'arresto, in modo da consumare tutto il carburante rimasto nel carburatore.
- Pulire accuratamente la macchina.
- Verificare l'integrità della macchina;

Rimessare la macchina (Fig. 20):

- In un ambiente asciutto.
- Al riparo dalle intemperie.
- In un luogo inaccessibile ai bambini.
- Assicurandosi di aver rimosso chiavi o utensili usati per la manutenzione.

NOTA Riporre la macchina in modo da non costituire pericolo in caso di contatto, anche accidentale o fortuito, con persone, bambini o animali.

БЪЛГАРСКИ - Превод на оригинални инструкции

Налични са ръководства с пълните инструкции за машината и мотора:

- ▷ в уеб-сайта stiga.com
- ▷ чрез сканиране на QR кода



ВНИМАНИЕ: ПРЕДИ ДА ИЗПОЛЗВАТЕ МАШИНАТА, ПРОЧЕТЕТЕ ВНИМАТЕЛНО НАСТОЯЩАТА КНИЖКА.
Запазете за бъдеща справка.

1. ПРАВИЛА ЗА БЕЗОПАСНОСТ

1.1. ОБУЧЕНИЕ

 **Разучете и свикнете с командите и с адекватното използване на машината. Научете се да изключвате бързо мотора. Неспазването на предупрежденията и инструкциите може да причини инциденти и/или сериозни наранявания.**

- Никога не позволявайте машината да бъде използвана от деца или от хора, които не са запознати достатъчно с инструкциите. Местните закони може да предвиждат минимална възраст за право на използване.
- Да не се използва никога машината, ако потребителя е уморен или неразположен, или е приел лекарства, наркотици, алкохол или вредни за рефлексите и вниманието му вещества.
- Не забравяйте, че операторът или този, който използва машината е отговорен за инциденти и непредвидени ситуации, които могат да се случат на други хора или на тяхното имущество. Част от отговорността на потребителя е преценката на възможните рискове на терена, по който трябва да се работи, както и вземането на всички предпазни мерки, необходими за гарантиране на неговата безопасност и тази на другите хора, особено, когато се работи по наклони, неравни, хлъзгави или нестабилни терени.
- В случай, че искате да дадете или заемете машината на някого, убедете се, че потребителят се е запознал с инструкциите за експлоатация, съдържащи се в настоящото ръководство.

1.2. ПРЕДВАРИТЕЛНИ ОПЕРАЦИИ

Лични предпазни средства (ЛПС)

- Носете подходящо облекло, устойчиви работни обувки с неплъзгащи се подметки и дълги панталони. Не включвайте машината, ако сте боси или с отворени сандали. Носете слушалки за защита на слуха.
- Носете работни ръкавици във всички ситуации, представляващи риск за ръцете.
- Не носете шалове, ризи, колиета, гривни, дрехи с развяващи се части или снабдени с връзки, както и вратовръзки и висящи или широки аксесоари, които биха могли да се оплетат в машината или в предмети или материали, които се намират на работното място.
- Ако имате дълги коси, вържете ги по подходящ начин.

Работна зона / Машина

- Прегледайте внимателно цялата работна зона и отстранете всичко, което може да бъде изхвърлено от машината или може да повреди инструмента за рязане/въртящите се органи (камъни, клони, железни жици, кокали и т.н.).

Двигатели с вътрешно горене: гориво

 **II Горивото е силно възпламенимо.**

- Съхранявайте горивото в специални съдове, предназначени за такова използване, на сигурни места, далеч от източници на топлина или свободен пламък.
- Оставете празните съдове без остатъци от трева, листа или излишна грес.
- Не оставяйте съдовете на места, достъпни за деца.
- Не пушете по време на зареждане или доливане на гориво, както и всеки път, когато се работи с горивото.
- Долейте горивото като работите с фуния, на открито място.
- Да се избягва вдишването на пари на горивото.
- Не прибавяйте гориво и не махайте пробката, ако двигателят работи или е топъл.
- Отваряйте бавно пробката на резервоара, с цел да се освободи постепенно вътрешното налягане.
- Не приближавайте пламък до отвора на резервоара, за да проверите неговото съдържание.
- Ако изтича гориво, не включвайте двигателя, а отдалечете машината от мястото, където е изтекло горивото и избягвайте да създавате възможност за пожар, докато горивото не се изпари и бензиновите пари се разнесат.
- Почистете незабавно всякаква следа от гориво, разлято върху машината или на земята.
- Винаги поставяйте и затгяйте добре пробките на резервоара и на съда за гориво.
- Не включвайте машината на мястото, където е извършено зареждането; включването на двигателя трябва да стане на разстояние най-малко 3 метра от мястото, където е извършено зареждането с гориво.
- Избягвайте контакт на горивото с работното облекло и, в такъв случай се преоблечете, преди да задействате двигателя.

1.3. ПО ВРЕМЕ НА ИЗПОЛЗВАНЕ

Работна зона

- Не задействайте двигателя в затворени пространства, където може да се акумулират опасни пари на въглероден оксид. Задействането на двигателя трябва да се извършва на открито или добре проветриво място. Не забравяйте, че изгорелите газове са токсични.
- По време на задействане на машината, не насочвайте задушителя, следователно изгорелите газове към леснозапалими материали.
- Работете само на дневна светлина или при добро изкуствено осветление и условия на добра видимост.
- Отдалечете хора, деца и животни от работната зона. Необходимо е децата да се наблюдават от друг възрастен.

- Избягвайте да работите във влажна трева, когато вали дъжд и при бури с опасност от мъляни.
- Обърнете особено внимание на неравностите на земята (издатини, вдлъбнатини), наклони, скрити опасности и за наличието на евентуални опасности, които биха могли да ограничат видимостта.
- Внимавайте много в близост до стръмнини, канавки или насипи. Машината може да се обърне, ако едно от колелата излезе извън границата или, ако края на машината не издържи.
- Работете напречно на наклона и никога по посока нагоре/надолу, като внимавате много при промяна на посоката, като се уверите в собствената опорна точка, както и, че колелата не срещнат препятствия (камъни, клони, корени и др.), които могат да причинят странично подхлъзване или загуба на контрол над машината.
- За да се избегне опасността от пожар, не оставяйте машината с топъл двигател между листата, суха трева или друг запалим материал.

Поведение

- Внимавайте, когато карате на заден ход или се движите назад. Погледнете зад Вас, преди и по време на каране на заден ход, за да се убедите, че няма препятствия.
- Не тичайте никога, а ходете.
- Избягвайте да бъдете теглени от косачката.
- Дръжте ръцете и краката си винаги далеч от инструментазарязане, кактоповременавключването, така и по време на използване на машината.
- Внимание: инструмента за рязане продължава да се върти в продължение на няколко секунди и след изключването или след изгасването на мотора.
- Стойте винаги далеч от отвора за изпразване.
- Не пипайте частите на двигателя, които по време на използване се загряват. Опасност от изгаряния.



В случай на счупвания или инциденти по време на работа, спрете незабавно мотора и отдалечете машината, за да не предизвикате допълнителни щети; в случай на инциденти с лични увреждания или инциденти с трети лица, активирайте незабавно процедурите за бърза медицинска помощ, които са най-подходящи за създалата се ситуация и се обърнете към здравна служба за получаване на необходимите медицински грижи. Отстранете старателно евентуални отпадъци, които могат да нанесат щети или увреждания на хора или животни, ако не бъдат забелязани.

Ограничения при използването

- Да не се използва никога машината с повредени, липсващи или неправилно позиционирани защити (чувал за събиране на трева, защита на странично разтоварване, защита на задно разтоварване)
- Не използвайте машината, ако принадлежностите/инструментите не са монтирани в предвидените места.
- Не изключвайте, не деактивирайте, не сваляйте или не модифицирайте наличните системи за безопасност/микропревключватели.
- Не модифицирайте регулировките на двигателя и не го претоварвайте Ако двигателят работи на прекалено високи обороти, се увеличава риска от лични наранявания.

- Не подлагайте машината на прекалено натоварване и не използвайте машина с малък капацитет за тежка работа; използването на подходяща за целта машина намалява риска и увеличава производителността.

1.4. ПОДДРЪЖКА, ПРИБИРАНЕ ЗА СЪХРАНЕНИЕ И ТРАНСПОРТИРАНЕ

Извършването на правилна поддръжка и прибиране за съхранение, запазва безопасността на машината и нивото на нейната производителност.

- Никога не използвайте машината с износени или повредени части. Повредените или износени части трябва да бъдат заменени, а не поправени. Използвайте само оригинални резервни части: използването на неоригинални резервни части и/или неправилно монтирани, застрашава безопасността на машината, може да причини инциденти или лични наранявания, както и сменя от Производителя всички задължения или отговорност.
- За да се намали опасността от пожар, проверявайте редовно за течове на масло и/или гориво.
- По време на регулиране на машината, обърнете внимание пръстите ви да не останат захванати между движещия се инструмент за рязане и неподвижните части на машината.
- Не прибирайте машината за съхранение с гориво в резервоара в помещение, където парите на горивото могат да достигнат пламък, искра или източник на топлина.
- За да се намали опасността от пожар, не оставяйте съдове с остатъчен материал в помещението.



Нивото на шум и вибрации, указано в настоящите инструкции, представлява максималните стойности при употреба на машината. Ползването на разцентрован елемент за рязане, прекалено високата скорост на движение, липсата на поддръжка, влияят чувствително на отделянето на шум и вибрации. Необходимо е, следователно, да се предприемат превантивни мерки за отстраняване на възможни щети, дължащи се на висок шум и вибрации; погрижете се за поддръжка на машината, слагайте антифони, правете паузи по време на работа.

1.5. ОПАЗВАНЕ НА ОКОЛНАТА СРЕДА

- Следвайте стриктно местните разпоредби за изхвърлянето на опаковки, износени части или каквато и да е част, силно замърсяваща околната среда; тези отпадъци не трябва да се изхвърлят в бонкула, а трябва да се събират разделно и да се предават в специалните пунктове, където ще се погрижат за рециклиране на материалите.
- Следвайте стриктно местните норми за изхвърлянето на отпадъчни материали.
- В момента на изваждане от употреба, не захвърляйте машината в околната среда, а се обърнете към събирателен пункт, съгласно действащите местни разпоредби.

2. ОПИСАНИЕ НА ПРОДУКТА

Тази машина представлява косачка със стоящ водач. Машината се състои основно от мотор, който задейства инструмент за рязане, покрит с капак, снабден с колела и дръжка.

Операторът е в състояние да управлява машината и да задейства основните команди, като остава винаги зад дръжката и, следователно, на безопасно разстояние от въртящия се инструмент за рязане.

Отдалечаването на оператора от машината, предизвиква спиране на мотора и на въртящия се инструмент за рязане, в рамките на няколко секунди.

Предвидено използване и неуместно използване

Тази машина е проектирана и конструирана за косене на трева в градини и тревни площи.

Всякакво друго използване може да се окаже опасно и да причини щети на хора и/или предмети.

В неподходящата употреба се включват (като неизчерпателен пример):

- транспортиране на хора, деца или животни с машината;
- вие да бъдете транспортирани с машината;
- използване на машината за теглене или бутане на товари;
- задействане на инструмента за рязане в участък без трева;
- използване на машината за събиране на листа или отпадъци;
- използване на машината за подравняване на жив плет или за подрязване на нетревиста растителност;
- използване на машината от повече от един човек.

ВАЖНО Неуместното използване на машината води до отпадане на гаранцията и отхвърляне на каквато и да е отговорност на Производителя, като разходите произтичащи от нанесени щети или нараняване на самия потребител или на трети лица, са за сметка на потребителя.

Тази машина е предназначена за използване от потребители, непрофесионални оператори. Тази машина е предназначена да се използва като хоби.

ВАЖНО Машината трябва да се използва само от един оператор.

2.1. ЧАСТИ НА МАШИНАТА

(Фиг. 1)

- А. Шаши
- В. Мотор
- С. Инструмент за рязане
- Д. Защита на задно изпражнение
- Е. Дефлектор на странично изпражнение (ако е предвиден)
- Ф. Защита на странично изпражнение (ако е предвидена)
- Г. Чувал за събиране на трева (ако е предвиден)
- Н. Дръжка
- И. Лост за присъствие на оператор
- Ж. Лост за включване на тягата (ако е предвиден)

2.2. ЗНАЦИ ЗА БЕЗОПАСНОСТ



ВНИМАНИЕ:

Прочетете внимателно инструкциите преди употреба на машината.



ПРЕДУПРЕЖДЕНИЕ:

Не поставяйте ръцете или краката в гнездото на инструмента за рязане. Откачете капачката на свещта и прочетете инструкциите преди да извършвате каквато и да е операция по поддръжка или поправка.



ОПАСНОСТ! Опасност от изхвърляне на предмети. По време на употреба задръжте хората извън работната площ.



ОПАСНОСТ! Опасност от порязване. Режещ инструмент в движение. Не поставяйте ръцете или краката в гнездото на инструмента за рязане.

ВАЖНО Повредените или нечетливите стикери трябва да се заменят с нови. Поискайте нови стикери от Вашия сервизен център.

3. МОНТИРАНЕ

ВАЖНО Разопаковането и монтажа трябва да се извършват върху равна и здрава повърхност, с достатъчно пространство за преместване на машината и опаковките.

1. Разопаковане (Фиг. 2)
2. Монтиране и регулиране на дръжката (Фиг. 3)
3. Монтиране на чувала за събиране на трева (Фиг. 4)

4. КОМАНДИ ЗА УПРАВЛЕНИЕ

• Команда за задействане

- Тип I: Ръкохватка за ръчно задействане (Фиг. 5). Позволява ръчно задействане на мотора.
- Тип II: Команда за електрическо задействане с бутон (Фиг. 6). Позволява електрическо задействане на мотора.

• Лост за присъствие на оператор

Това е лоста, който разрешава включване на инструмента за рязане, както и задвижването на колелата. Моторът спира автоматично при пускане на лоста (Фиг. 7).

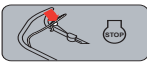

Лостът OPC (лост за присъствие на оператора) е освободен: моторът спира. (Фиг. 7)

• Лост за включване на тягата (ако е предвиден)

Включва задвижването на колелата и позволява движение напред на машината (Фиг. 8).



Трансмисията е активирана. (Фиг. 8)

ВАЖНО Задействането на мотора трябва да става винаги при изключено задвижване на колелата.

ВАЖНО За да се избегне повреждане на трансмисията, избягвайте да теглите назад машината при включено задвижване на колелата.

• **Педал на газта (ано е предвиден)**

Ускорителят променя оборотите на двигателя и скоростта на инструмента за рязане.

Педала за газта се управлява от лоста (Фиг. 9).

Позициите на лоста са посочени на съответната табелка. За някои модели е предвиден двигател без педал за газта.



• **Вариатор на скоростта (ано е предвиден)**

При тяговите модели, вариаторът на скоростта (ано е предвиден такъв), позволява да се регулира скоростта на напредване.

Регулирането се постига като се премести лостът (Фиг. 10) съгласно указанията, посочени в близост до лоста.

ВАЖНО Преминването от една скорост на друга, трябва да се извърши при запален двигател и включено задвижване на колелата.

Не пипайте командата на вариатора, когато двигателят е изключен. Тази операция може да повреди вариатора.

БЕЛЕЖКА Ако машината не се движи напред, когато командата е позиционирана на «», е достатъчно да доведете лоста на командата на «» и веднага след това да го върнете в положение «».

• **Регулиране на височината на косене**

Посредством снижаване или повдигане на шасито, тревата може да се коси на различни височини. (Фиг. 11)

ВАЖНО Изпълнете операцията при спрян инструмент за рязане.

5. ИЗПОЛЗВАНЕ НА МАШИНАТА

ВАЖНО Относно инструкциите отнасящи се до мотора или акумулатора (ано е предвиден), вижте за справка съответните книжки с инструкции.

5.1. ПРЕДВАРИТЕЛНИ ОПЕРАЦИИ

Поставете машината в хоризонтално положение и добре опряна на земята.

• **Зареждане с масло и бензин**

ВАЖНО Машината се доставя без моторно масло и гориво.

 **Зареждането на гориво трябва да се извършва при спряна машина и откачена капачка на свещта.**

Пристъпете към зареждане на гориво и проверка/ доливане на моторно масло съгласно начините и предпазните мерки, които са посочени в ръководството с инструкции за мотора.

• **Подготвяне на машината за работа**

ВАЖНО Изпълнете операцията при спрян инструмент за рязане.

Тази машина позволява да се извършва косене на поляната по различни начини:

- Подготовка за косене и събиране на тревата в чувала (Фиг. 12).
- Подготовка за косене и задно разтоварване на тревата на земята (Фиг. 13).
- Подготовка за косене и раздробяване на тревата (функция "мулчиране") (Фиг. 14).
- Подготовка за косене и странично разтоварване на тревата на земята (Фиг. 15).

5.2. ПРОВЕРКИ ЗА БЕЗОПАСНОСТ

- Проверете целостта и правилното монтиране на всички компоненти на машината;
- Уверете се, че всички крепежни елементи са правилно затегнати;
- Поддържайте всяка повърхност на машината чиста и суха.

Действие	Резултат
1. Задействайте машината. 2. Отпуснете лоста на спирачката на двигателя / инструмента за рязане.	1. Инструмента за рязане трябва да се движи. 2. Лостовите трябва да се върнат автоматично и бързо в неутрално положение, мотора трябва да се изключи и инструментът за рязане трябва да се спре в рамките на няколко секунди.
1. Задействайте машината. 2. Задействайте лоста за задвижване на колелата. 3. Отпуснете лоста за задвижване на колелата.	2. Машината се движи напред. 3. Машината се спира.
1. Пробно управление.	1. Не се открива аномална вибрация. Няма аномален шум.

 **Ако един от резултатите се различава от указаното в таблиците, не е възможно използването на машината! Обърнете се към сервизен център за извършване на съответните проверки и поправки.**

5.3. ЗАДЕЙСТВАНЕ И РАБОТА

БЕЛЕЖКА Извършете включването на машината на равна повърхност без препятствия или висока трева.

- Модели с ръкохватка за ръчно задействане (Фиг. 16).
- Модели с команда за електрическо задействане с бутон (Фиг. 17).

ВАЖНО По време на работа спазвайте винаги безопасното разстояние от инструмента за рязане, определено от дължината на дръжката.

Изпразване на чувала за събиране на трева (Фиг. 18)

1. Отпуснете лоста за присъствие на оператор и изчакайте спирането на инструмента за рязане;
2. Повдигнете защитата на задно разтоварване, хванете дръжката и свалете чувала за събиране на трева, като го поддържате в изправено положение.

5.4. СПИРАНЕ

При приключване на работата, отпуснете лоста на спирачката на мотора / инструмента за рязане (Фиг. 19).

 **След спирането на машината са нужни няколко секунди, преди спирането на инструмента за рязане.**

 **Не пипайте мотора след изключването. Опасност от изгаряния.**

5.5. СЛЕД УПОТРЕБА

- Извършете почистване (Пар. 5.1).
- Ако е необходимо, заменете повредените компоненти и затегнете разхлабените винтове и болтове.

Всеки път, когато машината не се използва или не се наблюдава:

- Откачете капачката на свещта (при моделите с ръкохватка за ръчно задействане).
- Натиснете езичето и свалете ключа (при моделите с команда за електрическо задействане с бутон).

6. ПОДДРЪЖКА

Правилата за безопасност, които трябва да се спазват, са описани в гл. 1. Спазвайте стриктно тези указания, с цел предотвратяване на сериозни рискове или опасности:

Преди да извършите каквато и да била проверка, почистване или поддръжка/регулиране на машината:

- Спрете машината.
- Уверете се, че всички движещи се части са напълно спрени.
- Изчакайте, докато моторът се охлади.
- Отстранете капачката от свещта.
- Свалете предпазния ключ или акумулатора (при моделите с команда за електрическо задействане с бутон).
- Носете подходящо облекло, работни ръкавици и предпазни очила.

6.1. ПОЧИСТВАНЕ

След всяко използване, извършвайте почистване като се придържате към следните инструкции:

- След всяко косене, измийте машината с вода.
- Отстранявайте остатъците от трева и калта, натрупани по вътрешността на шасито.
- Винаги се убеждавайте, че въздухозаборниците са свободни от отпадъци.
- Не използвайте агресивни течности за почистване на шасито.
- За да се намали риска от пожар, поддържайте мотора чист, без от остатъци от трева, листа или прекалено масло.

6.2. ПОДДРЪЖКА НА ИНСТРУМЕНТА ЗА РЯЗАНЕ



Всички операции относящи се до инструментите за рязане (демонтиране, наточване, балансиране, поправка, монтиране отново и/или смяна), са сериозни дейности, които изискват специфична компетентност, освен тази за използване на съответните инструменти; поради причини свързани с безопасността при работа, е необходимо те да се извършват винаги в специализиран сервизен център.



Винаги заменяйте повреден, износен или изкривен инструментите за рязане, заедно с неговите винтове, за да се поддържа балансирането.

ВАЖНО Използвайте винаги оригинални инструменти за рязане, носещи кода, който е указан в таблицата "Технически данни".

6.3. ЗАРЕЖДАНЕ НА АКУМУЛАТОРА

Акумулатора се доставя при моделите с команда за електрическо задействане с бутон. За инструкциите отнасящи се до неизправности, зареждане, прибиране за съхранение и поддръжка на акумулатора, следвайте инструкциите, които се съдържат в ръководството с инструкции за двигателя.

БЕЛЕЖКА За по-подробна информация относно поддръжката, вижте за справка пълното ръководство с инструкции.

7. ТРАНСПОРТИРАНЕ, ПРИБИРАНЕ ЗА СЪХРАНЕНИЕ И ИЗХВЪРЛЯНЕ

7.1. ТРАНСПОРТИРАНЕ

Всеки път, когато трябва да премествате, повдигате, транспортирате или наклоняте машината, е необходимо:

- Спрете машината.
- Уверете се, че всички движещи се части са напълно спрени.
- Откачете капачката на свещта или и свалете предпазния ключ или акумулатора (при моделите с команда за електрическо задействане с бутон).
- Да носите здрави работни ръкавици.
- Да хванете машината в местата, които осигуряват безопасно хващане, като имате предвид теглото и неговото разпределение.
- С тези дейности да се заемат толкова хора, колкото са необходими в съответствие с теглото на машината.
- Уверете се, че преместването на машината не причинява щети или наранявания.
- Да блокирате машината здраво на превозното средство посредством въжета и вериги, за да се избегне преобръщането на машината произтичащите от това повреди и изтичане на гориво.

7.2. ПРИБИРАНЕ ЗА СЪХРАНЕНИЕ

Когато машината трябва да се прибере за съхранение:

- Включете двигателя на открито и го оставете да работи на минимални обороти, докато спре, с цел да се изразходи останалото в карбуратора гориво.
- Почистете старателно машината.
- Проверете целостта на машината.

Приберете машината за съхранение (Фиг. 20):

- В сухо помещение.
- Защитена от неблагоприятни атмосферни явления.
- На място недостъпно за деца.
- Уверете се, че сте свалили ключовете или инструментите, които са използвани при извършване на поддръжката.

БЕЛЕЖКА Приберете машината за съхранение, така че да не представлява опасност в случай на контакт, дори случаен или непредвиден, с хора, деца или животни.

BOSANSKI - Prijevod originalnih uputstava

Kompletni priručnici s uputstvima za mašinu i motor dostupni su na:

- ▷ na web stranici stiga.com
- ▷ skeniranjem QR koda



Download full manual
stiga.com

PAŽNJA: PRIJE NEGO ŠTO POČNETE KORISTITI OVU MAŠINU, PAŽLJIVO PROČITAJTE OVAJ PRIRUČNIK.
Sačuvati za naredne potrebe.

1. SIGURNOSNI PROPISI

1.1. OBUKA



Upoznajte se sa komandama i s prikladnim načinom upotrebe mašine. Naučite brzo zaustaviti motor. Nepoštovanje upozorenja i uputstava može dovesti do nastanka požara i/ili ozbiljnih povreda.

- Nemojte nikada dopustiti da mašinu koriste djeca ili osobe koje nisu dovoljno upoznate s uputstvima. Lokalni zakoni mogu propisati minimalni uzrast korisnika.
- Ne koristite nikada mašinu ako je korisnik umoran ili se loše osjeća, ili je pak uzeo lijekove, drogu ili alkohol ili materije koje usporavaju njegove refleksije i smanjuju pažnju.
- Ne zaboravite da su rukovaoc ili korisnik odgovorni za nezgode i nepredviđene slučajeve koji mogu nastati na štetu drugih osoba ili njihove imovine. Odgovornost korisnika podrazumijeva procjenu potencijalnih opasnosti terena na kojem se radi, preduzimanje svih potrebnih mjera kako bi garantovao vlastitu sigurnost i sigurnost drugih osoba, a posebno na strmim, neravnim, klizavim ili nestabilnim terenima.
- Ukoliko želite ustupiti ili posuditi mašinu drugima, provjerite je li novi korisnik pročitao uputstva za upotrebu sadržana u ovom priručniku.

1.2. PRIPREMNE RADNJE

Oprema za ličnu zaštitu

- Nosite prikladnu odjeću, jaku radnu obuću s neklizajućim đonom i duge pantalone. Ne uključujete mašinu kad ste bos ili u sandalama. Nosite opremu za zaštitu sluha.
- Nosite radne rukavice svaki put kad postoji rizik za ruke.
- Nemojte nositi šalove, košulje, ogrlice, narukvice, odjeću koja ima lepršave dijelove, kao ni uzice ni kravate, odnosno dodatke koji vise ili su široki jer bi se mogli zakačiti za mašinu ili predmete i materijal koji se nalazi na radnom mjestu.
- Prikladno vezati dugu kosu.

Radni prostor / Mašina

• Detaljno pregledajte čitavu radnu površinu i uklonite sve što bi mašina mogla izbaciti ili što bi moglo oštetiti reznu glavu/okretne dijelove (kamenje, granje, žica, kosti, itd.).

Motor s unutarnjim izgaranjem: gorivo



Gorivo je lako zapaljivo.

- Čuvajte gorivo u službeno potvrđenim kanisterima za goriva, na sigurnom mjestu, podalje od izvora topline ili otvorenog plamena.
- U posudama ne smije biti ostataka trave, lišća ili prekomjerne masnoće.
- Ne ostavljajte kanistere na dohvat djece.

- Nemojte pušiti za vrijeme dolivanja ili sipanja goriva i svaki put kad rukujete gorivom.
- Dolijte gorivo pomoću lijevka i to samo na otvorenom.
- Izbjegavajte udisati pare goriva.
- Nemojte dodavati gorivo ili otvarati poklopac na spremniku kad motor radi ili kad je vruć.
- Polako otvorite poklopac na spremniku i pričekajte da se postupno ispusti unutrašnji pritisak.
- Nemojte približavati plamen otvoru spremnika da provjerite njegov sadržaj.
- Ukoliko dođe do prosipanja benzina, ne startati motor, nego udaljite mašinu na mjesto gdje gorivo nije prosuto, te izbjeci mogućnost izazivanja požara, sve dok gorivo ne ispari i dok se ne rasprše benzinske pare.
- Odmah očistite svaki trag goriva koji se prosuo po mašini ili na tlo.
- Uvijek vratite na mjesto i dobro pritegnite poklopce na spremniku i kanisteru goriva.
- Nemojte startati mašinu na mjestu gdje ste sipali gorivo; motor treba startati na rastojanju od najmanje 3 metra od mjesta gdje se sipano gorivo u mašinu.
- Izbjegavajte da gorivo dođe u dodir s odjećom, a u tom slučaju, presvućite se prije nego što startate motor.

1.3. ZA VRIJEME UPOTREBE

Radno područje

- Nemojte aktivirati motor u zatvorenim prostorijama, u kojima bi moglo da se nakupljaju opasni dimovi ugljičnog monoksida. Operacije startanja moraju se vršiti napolju ili na dobro provjetrenom mjestu. Ne zaboravite da su ispušni plinovi otrovni.
- Za vrijeme startanja mašine, nemojte usmjerivati prigušivač odnosno ispusne plinove prema zapaljivom materijalu.
- Radite isključivo po dnevnom svjetlu ili pri dobrom vještačkom osvjetljenju ili kad se dobro vidi.
- Udaljite osobe, djecu i životinje s radnog područja. Djecu trebaju nadgledati odrasli.
- Nemojte raditi po mokroj travi, kad pada kiša i kad postoji rizik od nevremena, a posebno mogućnost pojave munja.
- Posebnu pažnju obratite na neravne terena (ispupčenja, udubljenja), na padine, na skrivene opasnosti i na prisustvo mogućih opasnosti koje bi mogle ograničiti vidljivost.
- Budite oprezni u blizini provalija, jaraka ili nasipa. Mašina se može prevrnuti ako jedan točak premaši rub provalije ili se rub ospe.
- Po strmim travnjacima trebate kositi poprečno, nikada gore/dolje, vodeći računa prilikom promjene pravca i imajte dobar oslonac, te se uvjerite da točkovi ne naidu na prepreke (kamenje, granje, korenje, itd.) koje bi mogle dovesti do bočnog klizanja ili gubitka kontrole nad mašinom.

- Da ne bi došlo do rizika od požara, nemojte ostavljati mašinu s vrućim motorom u lišću, suhoj travi ili nekom drugom zapaljivom materijalu.



Nivo buke i vibracija navedena u ovim uputstvima predstavljaju najviše vrijednosti pri kojima se mašina može koristiti. Upotreba reznog elementa koji nije uravnotežen, prevelika brzina kretanja, nevršenje održavanja bitno utiču na emisiju zvuka i vibracije. Stoga je potrebno primijeniti preventivne mjere za otklanjanje mogućih šteta izazvanih prevelikom bukom ili naprezanjima od vibracija; redovno održavajte mašinu, nosite zaštitu za uši, pravite pauze za vrijeme rada.

Ponašanje

- Pazite kad se krećete u rikverc ili unazad. Gledajte iza sebe prije i za vrijeme kretanja u rikverc da se uvjerite da iza vas nema prepreka.
- Nemojte trčati, već hodajte.
- Nemojte da vas kosilica vuče.
- Držite uvijek ruke i noge podalje od rezne glave, kako za vrijeme startanja tako i za vrijeme korištenja mašine.
- Pažnja: rezni element nastavlja se okretati nekoliko sekundi i nakon što ga isključite ili nakon što ste ugasil motor.
- Uvijek se držite podalje od otvora za izbacivanje.
- Ne dodirujte dijelove motora koji se za vrijeme upotrebe zagrijavaju. Rizik od opekline.



U slučaju kvara ili nezgode za vrijeme rada, odmah isključite motor i udaljite mašinu kako ne bi nastala dalja oštećenja; ako povrijedite sebe ili druge osobe, odmah primijenite mjere prve pomoći koje su najprikladnije situaciji koja je nastala i obratite se zdravstvenoj ustanovi radi potrebnog liječenja. Pažljivo uklonite sve eventualne otpatke koji bi mogli oštetiti ili povrijediti osobe ili životinje u slučaju da ih niko ne nadzire.

Ograničenja u upotrebi

- Nikada nemojte koristiti mašinu kad su štitnici oštećeni, kad nisu namontirani ili kad nisu pravilno namontirani (vreća za skupljanje trave, štitnik otvora za bočno izbacivanje, štitnik otvora za izbacivanje pozadi)
- Ne koristite mašinu ako dodatna oprema/alatke nisu instalirane na predviđenim mjestima.
- Nemojte isključivati, deaktivirati, skidati ili oštećivati sigurnosne uređaje/mikroprekidače koji postoje na mašini.
- Nemojte mijenjati podešenost motora, niti ga pustite da radi prekomjernom brzinom. Ako motor radi pri prevelikom broju okretaja, povećava se rizik od osobnih ozljeda.
- Ne izlažite mašinu preteranom naporu i ne koristite malu mašinu za teške radove; upotreba odgovarajuće mašine smanjuje rizike i poboljšava kvalitet rada.

1.4. ODRŽAVANJE, SKLADIŠTENJE I TRANSPORT

Redovno održavajte mašinu i ispravno je uskladištite kako bi se održala njena sigurnost i njen izvorni učinak.

- Nikada nemojte koristiti mašinu kad su njeni dijelovi istrošeni ili oštećeni. Dijelovi u kvaru ili oštećeni dijelovi moraju se zamijeniti, nikada popravljati. Koristite isključivo originalne rezervne dijelove: upotreba neoriginalnih rezervnih dijelova i/ili dijelova koji nisu ispravno namontirani, može ugroziti sigurnost mašine, izazvati nezgode ili ozljede osoba, a pritom proizvođač neće biti odgovoran niti obavezan nadoknaditi štetu.
- Da bi se smanjio rizik od požara, redovno provjeravajte da ne dolazi do curenja ulja i/ili goriva.
- Za vrijeme vršenja operacija podešavanja mašine, pazite da ne uvučete prste između rezne glave i pogonu i fiksnih dijelova mašine.
- Ne odlažite mašinu ako u spremniku ima goriva u prostoriju gdje bi pare goriva mogle doći u dodir s plamenom, iskrama ili jakim izvorom topline.
- Da biste smanjili rizik od požara, nemojte ostavljati posude s pokošenom travom u prostorijama.

1.5. ZAŠTITA OKOLICE

- Strogo poštujujte lokalne propise za zbrinjavanje ambalaže, istrošenih dijelova ili bilo kog drugog elementa koji ima štetan uticaj na okolicu; ovaj otpad ne smijete baciti u običan otpad, već ga trebate odvojiti i predati centrima za skupljanje otpada koji će se pobrinuti za njegovu reciklažu.
- Strogo se pridržavajte lokalnih propisa za uklanjanje otpadnog materijala nakon košenja.
- Kada prestanite koristiti mašinu, nemojte napustiti mašinu u okolici, već se obratite centru za sakupljanje otpada, u skladu sa važećim lokalnim propisima.

2. OPIS MAŠINE

Ova mašina je kosilica na guranje.

Mašina se na prvom mjestu sastoji od motora, koji uključuje reznu glavu, smještenu u karteru, koji posjeduje točkove i držalo.

Rukovaoc može upravljati mašinom i aktivirati glavne komande tako što će uvijek biti iza držala, te dakle na sigurnosnom rastojanju od rotirajuće rezne glave.

Udaljavanje rukovaoca od mašine dovodi do zaustavljanja motora i rotirajuće rezne glave u roku od nekoliko sekundi.

Predviđena i neprikladna upotreba

Ova mašina je projektirana i izrađena za košenje trave u dvorištu i na travnatim površinama.

Svaka drugačija upotreba može nanijeti štetu osobama i/ili stvarima.

U neprimjerenu upotrebu spadaju (navodimo samo nekoliko primjera):

- prijevoz na mašini osoba, djece ili životinja;
- vožnja na mašini;
- upotreba mašine za vuču ili guranje tereta;
- uključivanje rezne glave na netravnatim površinama;
- korištenje mašine za skupljanje lišća ili krša;
- korištenje mašine za poravnavanje živice ili za sječu vegetacije koja nije trava;
- korištenje mašine od strane više osoba istovremeno.

VAŽNO *Neprimjerena upotreba dovodi do prestanka važenja garancije, a proizvođač neće snositi nikakvu odgovornost, već će korisnik morati snositi troškove za oštećenja ili povrede nanijete samom sebi ili trećim osobama.*

Ova mašina je namijenjena da je koriste osobe, odnosno rukovaoci koji nisu profesionalci. Ova mašina je namijenjena za upotrebu iz hobija.

VAŽNO *Mašinu mora koristiti samo jedan rukovaoc.*

2.1. SASTAVNI DIJELOVI KOSILICE

(Sl. 1)

- A. Šasija
- B. Motor
- C. Rezna glava
- D. Štitnik za izbacivanje odotraga
- E. Usmjerivač bočnog izbacivanja (ako je predviđen)
- F. Štitnik za bočno izbacivanje (ako je predviđen)
- G. Vreća za skupljanje trave (ako je predviđena)
- H. Držalo
- I. Poluga za prisustvo radnika
- J. Poluga za uključivanje pogona (ako postoji)

2.2. SIGURNOSNE OZNAKE



PAŽNJA:

Pročitati prije upotrebe mašine.



UPOZORENJE:

Nemojte uvlačiti ruke ili noge u kucište rezne glave. Otkaçite kapicu svjeçice i pročitajte upute prije bilo kakve radnje održavanja ili popravljanja.



OPASNOST! Rizik od izbacivanja predmeta. Za vrijeme rada, osobe trebaju biti izvan radnog područja.



OPASNOST! Rizik od sjećenja. Rezna glava u pokretu. Nemojte uvlačiti ruke ili noge u kucište rezne glave.

VAŽNO Naljepnice koje su oštećene ili koje su postale nečitljive treba zamijeniti. Zatražite nove naljepnice od ovlaštene servisne službe.

3. MONTAŽA

VAŽNO Skidanje ambalaže i montažu treba izvršiti na ravnoj i čvrstoj površini, mora postojati dovoljno prostora za pomicanje mašine i pakiranja.

1. Skidanje ambalaže (Sl. 2).
2. Montaža i podešavanje držala (Sl. 3).
3. Montaža vreće (Sl. 4).

4. UPRAVLJAČKE KOMANDE

• Komanda za startanje

- Tip I: Rukohvat za ručno startanje (Sl. 5). Omogućava ručno startanje motora.
- Tip II: Komanda za električno startanje na dugme (Sl. 6). Omogućava električno startanje motora.

• Poluga za prisustvo radnika

U pitanju je poluga koja omogućava uključivanje rezne glave i pogona. Motor se automatski zaustavlja puštanjem poluge (Sl. 7).



OPC poluga (poluga Prisutnosti operatera) je otuštena: motor se zaustavlja. (sl.7)

• Poluga za uključivanje pogona (ako postoji)

Uključuje pogon točkova i omogućava kretanje mašine naprijed (Sl. 8).



Prijenos je aktivan. (sl.8)

VAŽNO Motor uvijek treba pokrenuti kad je pogon isključen.

VAŽNO Da ne biste oštetili prijenosni mehanizam, izbjegavajte vući mašinu unazad kad je pogon uključen.

• Gas (ako je predviđen)



Mjenjač mijenja broj okretaja motora i brzinu rezne glave. Gasom se upravlja preko poluge (Sl. 9). Položaji poluge označeni su odnosnom pločicom. Na nekim modelima predviđen je motor bez gasa.

• Mjenjač brzine (ako je predviđen)

Kod modela s pogonom, mjenjač brzine (ako je predviđen) omogućava da se podesi brzina kretanja. Podešavanje se postiže pomicanjem poluge (Sl. 10) prema uputstvima navedenim u blizini poluge.

VAŽNO Prelazak s jedne na drugu brzinu mora se izvršiti kad je motor uključen, a pogon aktiviran.

Nemojte dirati komandu varijatora brzine kad je motor ugašen. Ova operacija bi mogla oštetiti mjenjač.

NAPOMENA Ako se mašina ne kreće kad je komanda u položaju «», dovoljno je postaviti upravljačku polugu na «» pa je odmah vratiti u položaj «».

• Podešavanje visine košenja

Spuštanjem ili dizanjem ili dizanjem šasije trava se može koristiti na različitoj visini. (Sl. 11)

VAŽNO Izvršite ovu radnju kada je rezna glava zaustavljena.

5. UPOTREBA MAŠINE

VAŽNO Za uputstva o motoru i bateriji (ako je predviđena), pogledajte odgovarajuće priručnike.

5.1. PRIPREMNE RADNJE

Postavite mašinu u vodoravni položaj tako da ima dobar oslonac na tlu.

• Sipanje ulja i benzina

VAŽNO Mašina se isporučuje bez motornog ulja i goriva.



Gorivo trebate sipati kad je mašina zaustavljena, a kapica svjeçice otkaçena.

Sipajte gorivo i izvršite kontrolu/dolijevanje ulja motora na način i pažljivo kako je to navedeno u priručniku s uputstvima za motor.

• Priprema mašine za rad

VAŽNO Izvršite ovu radnju kada je rezna glava zaustavljena.

Ova mašina omogućava košenje trave na razne načine:

- Priprema za košenje i skupljanje trave u vreću za skupljanje trave (Sl. 12).
- Priprema za košenje i izbacivanja trave na zemlju pozadi (Sl. 13).
- Priprema za košenje i usitnjavanje trave (funkcija malčiranja) (Sl. 14).

- Priprema za košenje i bočno izbacivanja trave na zemlju (Sl. 15).

5.2. SIGURNOSNE KONTROLE

- Provjerite jesu li čitavi svi dijelovi mašine i jesu li oni ispravno namontirani;
- Provjerite jesu li ispravno pričvršćeni svi uređaji za fiksiranje;
- Sve površine mašine moraju biti suhe i čiste.

Radnja	Rezultat
1. Startajte mašinu. 2. Pustite polugu kočnice motora / rezne glave.	1. Rezna glava se mora kretati. 2. Poluge se moraju vratiti automatski i brzo u neutralni položaj, motor se mora ugasiti, a rezna glava zaustaviti u roku od nekoliko sekundi.
1. Startajte mašinu. 2. Aktivirajte polugu pogona. 3. Pustite polugu pogona.	2. Mašina se kreće. 3. Mašina se zaustavlja.
1. Probna vožnja.	1. Ne smije biti nepravilnih vibracija. Ne smiju se čuti čudni zvuci.



Ako se bilo koji rezultat ne poklapa s navodima u tablicama, nemojte koristiti mašinu! Obratite se servisnoj službi koja treba izvršiti potrebne kontrole i popravku.

5.3. STARTANJE I RAD

NAPOMENA Startajte mašinu na ravnoj površini, na kojoj nema prepreka ili visoke trave.

- Modeli sa rukohvatom za ručno startanje (Sl. 16).
- Modeli s komandom za električno startanje na dugme (Sl. 17).

VAŽNO Za vrijeme rada uvijek se držite na sigurnosnom rastojanju od rezne glave, a to rastojanje je određeno dužinom držala.

Praženje vreće za skupljanje trave

(Sl. 18)

1. Otpustite polugu za prisutnost rukovaoca i pričekajte da se rezna glava zaustavi.
2. Podignite štitnik za izbacivanje odotraga, uhvatite ručku i skinite vreću držeći je i dalje u uspravnom položaju.

5.4. ZAUSTAVLJANJE

Na kraju rada, pustite polugu kočnice motora / rezne glave (Sl. 19).



Nakon što zaustavite mašinu, potrebno je nekoliko sekundi prije nego se rezna glava zaustavi.



Ne dodirujte motor nakon gašenja. Opasnost od opeklina.

5.5. NAKON UPOTREBE

- Izvršite čišćenje (par. 5.1).
- Ako je potrebno, zamijenite oštećene dijelove i eventualno pritegnite olabavljene vijke.

Svaki put kad mašinu ne koristite ili ne nadzirete:

- Otkaçite kapicu svjeće (kod modela s rukohvatom za ručno startanje).
- Pritisnite jezičak i izvadite ključ za davanje odobrenja (kod modela s električnim startanjem na dugme).

6. ODRŽAVANJE

Sigurnosni propisi kojih se trebate pridržavati navedeni su u pogl. 1. Strogo se pridržavajte ovih propisa kako ne bi nastali rizici ili opasnosti:

Prije vršenja bilo koje kontrole, čišćenja ili održavanja/ podešavanja na mašini postupite kako slijedi:

- Zaustaviti mašinu.
- Uvjerite se da su se svi dijelovi u pokretu zaustavili.
- Pričekajte da se motor ohladi.
- Otkaçite kapicu svjeće.
- Izvadite sigurnosni ključ ili akumulator (kod modela s komandom za električno startanje na dugme).
- Nosite odgovarajuću odjeću, zaštitne rukavice ili zaštitne naočale.

6.1. ČIŠĆENJE

Svaki put nakon upotrebe izvršite čišćenje prema slijedećim uputstvima:

- Operite mašinu vodom svaki put nakon košenja trave.
- Uklonite ostatke trave i blata koji su se nakupili unutar šasije.
- Uvijek obratite pažnju da na otvorima za vazduh nema krša.
- Nemojte koristiti jake tečnosti za čišćenje šasije.
- Radi smanjenja rizika od požara, očistite motor od ostataka trave, lišća ili preterane masnoće.

6.2. ODRŽAVANJE REZNE GLAVE



Sve operacije vezane za reznu glavu (skidanje, oštrenje, uravnotežavanje, popravka, ponovna montaža i/ili zamjena) jesu zahtjevni radovi za koje je potrebna posebna stručnost kao i upotreba odgovarajućeg alata; iz sigurnosnih razloga, potrebno je ove radnje izvršiti uvijek u specijaliziranom servisu.



Uvijek zamijenite reznu glavu koja se oštetila, iskrivila ili istrošila, skupa s njenim vijcima, kako bi se održala uravnoteženost.

VAŽNO Uvijek koristite originalne rezne glave, na kojima se nalazi šifra navedena u tablici "Tehnički podaci".

6.3. PUNJENJE BATERIJE

Baterija se isporučuje kod modela s komandom za električno startanje u obliku dugmeta. Za uputstva o autonomiji, punjenju i skladištenju i održavanju baterije, pridržavajte se uputstava sadržanih u priručniku s uputstvima za motor.

NAPOMENA Za detaljnije informacije o održavanju, pročitajte kompletni priručnik s uputstvima.

7. TRANSPORT, SKLADIŠTENJE I ZBRINJAVANJE

7.1. TRANSPORT

Svaki put kad je potrebno pomaknuti, podići, transportirati ili nagnuti mašinu postupite kako slijedi:

- Zaustaviti mašinu.
- Uvjerite se da su se svi dijelovi u pokretu zaustavili.

- Otkaçite kapicu svjeće ili izvadite sigurnosni ključ ili akumulator (kod modela s komandom za električno startanje na dugme).
- Nosite debele radne rukavice.
- Uхватite mašinu na mjestima koja pružaju sigurnost, imajući u vidu težinu i njenu raspoređenost.
- Koristite broj osoba koji je potreban da izdrži težinu mašine.
- Uvjerite se da pomicanje mašine ne dovede do nanošenja štete ili povreda.
- Učvrstite mašinu dobro na transportnom sredstvu pomoću sajli ili lanaca da se ona ne bi prevrnula i oštetila i da ne bi došlo do curenja goriva.

7.2. SKLADIŠTENJE

Kad mašinu trebate uskladištiti postupite kako slijedi:

- Pokrenite motor na otvorenom i pustite ga da se okreće pri minimalnom broju okretaja sve dok se ne zaustavi na način da se potroši svo gorivo u karburatoru.
- Dobro očistite mašinu.
- Provjerite da li je mašina čitava.

Uskladištite mašinu (Sl. 20):

- Na suhom mjestu.
- Zaštićenu od vremenskih neprilika.
- Na mjestu kojem djeca ne mogu pristupiti.
- Provjerite jeste li izvadili ključeve ili alatke korištene za održavanje.

NAPOMENA *Odložite mašinu tako da ona ne predstavlja opasnost čak ni ako dođe do slučajnog dodira, za osobe, djecu ili životinje.*

ČESKY - Překlad originálního návodu

Úplné návody k použití stroje a motoru jsou k dispozici:

- ▷ na webových stránkách stiga.com
- ▷ naskenováním QR kódu



Download full manual
stiga.com

UPOZORNĚNÍ: PŘED POUŽITÍM STROJE SI POZORNĚ PŘEČTĚTE TENTO NÁVOD.

Uchovejte jej kvůli dalšímu použití.

1. BEZPEČNOSTNÍ POKYNY

1.1. INSTRUKTÁŽ



Seznamte se s ovládacími prvky stroje a s jeho vhodným použitím. Naučte se rychle zastavit motor. Neuposlechnutí varování a pokynů může způsobit požár a/nebo vážná ublížení na zdraví.

- Nikdy nepřipusťte, aby stroj používaly děti nebo osoby, které nejsou dokonale seznámeny s pokyny. Zákony v jednotlivých zemích upřesňují minimální předepsaný věk pro uživatele.
- Stroj nesmíte nikdy používat, jste-li unaveni, pokud je vám nevolno nebo v případě, že jste užíli léky, drogy, alkohol nebo jiné látky snižující vaše reflexní schopnosti a pozornost.
- Pamatujte, že obsluha nebo uživatel nese odpovědnost za nehody a nepředvídané události způsobené jiným osobám nebo na jejich majetku. Zhodnocení možných rizik při práci na zvoleném terénu patří do odpovědnosti uživatele, který je také odpovědný za přijetí všech dostupných opatření k zajištění vlastní bezpečnosti a také bezpečnosti jiných osob, zvláště na svazích, nepravidelném, kluzkém a nestabilním terénu.
- V případě, že chcete postoupit nebo půjčit stroj jiným osobám, ujistěte se, že se uživatel seznámí s pokyny pro použití, uvedenými v tomto návodu.

1.2. PŘÍPRAVNÉ ÚKONY

Osobní ochranné prostředky (OOP)

- Používejte vhodný oděv, odolnou pracovní obuv s protiskluzovou podrážkou a dlouhé kalhoty. Nepracujte bosí nebo v otevřených sandálech. Používejte chrániče sluchu.
- Ve všech situacích, kdy existuje riziko pro vaše ruce, používejte pracovní rukavice.
- Nemějte na sobě šály, pláště, náhrdelníky, náramky, oděv s volnými částmi nebo oděv se šňůrkami nebo kravatou ani jakékoli visící nebo volné doplňky všeobecně, protože by se mohly zachytit do stroje nebo do předmětů a materiálů, které se nacházejí na pracovišti.
- Dlouhé vlasy vhodným způsobem sepněte.

Pracovní prostor / Stroj

- Důkladně prohlédněte celý pracovní prostor a odstraňte z něj vše, co by mohlo být vymrštno strojem nebo by mohlo poškodit sekací zařízení/otáčející se součásti (kameny, větve, železné dráty, kosti apod.).

Spalovací motor: palivo



Palivo je vysoce hořlavé.

- Palivo skladujte v příslušných homologovaných nádobách určených k tomuto účelu, na bezpečném místě, v dostatečné vzdálenosti od zdrojů tepla nebo volného plamene.
- Nádoby nechávejte bez zbytků trávy, listů nebo přebytečného mazacího tuku.
- Nenechávejte nádoby na pohonné látky v dosahu dětí.
- Nekuřte během plnění nebo doplňování paliva ani při žádné manipulaci s palivem.
- Palivo doplňujte s použitím trychtýře, a to pouze na otevřeném prostoru.
- Vyhňte se vdechování výparů paliva.
- Nesmíte uzavřít palivové nádržky a nedoplňujte palivo při zapnutém motoru nebo v případě, že je motor horký.
- Uzávěr palivové nádržky otevřete pomalu a nechte postupně uniknout vnitřní tlak.
- Nepřibližujte se k hrdlu palivové nádrže s otevřeným ohněm kvůli kontrole jejího obsahu.
- Když palivo vyteče, nestartujte motor, ale vzdalte stroj od prostoru, ve kterém se palivo vylilo, a zabraňte tak možnosti vzniku požáru, dokud nedojde k odpaření paliva a k rozptýlení výparů paliva.
- Okamžitě vyčistěte všechny stopy po palivu vylitém na stroj nebo na zem.
- Vždy nasadte zpět a dotáhněte uzávěry palivové nádrže a nádoby s palivem.
- Nestartujte stroj na místě, kde bylo provedeno doplnění paliva; startování motoru musí proběhnout v minimální vzdálenosti 3 metrů od místa, kde se doplňovalo palivo.
- Zamezte kontaktu paliva s oděvy, a pokud se tak stane, před spuštěním motoru se převlékněte.

1.3. BĚHEM POUŽITÍ

Pracovní prostor

- Nespoštějte motor v uzavřených prostorech, kde se mohou hromadit nebezpečné výpary oxidu uhelnatého. Startování musí probíhat venku nebo v dobře větraném prostoru. Pamatujte vždy na to, že výfukové plyny jsou jedovaté.
- Při startování stroje nesměřujte tlumič výfuku a tím i výfukové plyny vůči vznětlivým materiálům.
- Pracujte pouze při denním světle nebo při dobrém umělém osvětlení a za dobré viditelnosti.
- Vzdalte osoby, děti a zvířata z pracovního prostoru. Je třeba, aby byly děti pod dohledem dospělé osoby.
- Nepracujte, když je tráva mokrá, za deště a při riziku bouře, zejména když je pravděpodobný výskyt blesků.
- Věnujte mimořádnou pozornost nepravděpodobnostem terénu (hrboly, příkopy), svahům, skrytým nebezpečím a přítomnosti případných překážek, které by mohly

omezovat viditelnost.

- Věnujte velkou pozornost blízkosti srázů, příkopů nebo mezí. Když jedno z kol zajede za okraj nebo když dojde k poklesnutí okraje, stroj se může převrátit.
- Šikmé trávníky by měly být sekány v příčném směru, a nikdy ne směrem nahoru/dolů, a je nutné věnovat zvýšenou pozornost změnám směru, ověřit své postavení a ujistit se, aby se do kol nezapletly překážky (kameny, větve, kořeny apod.), což by mohlo způsobit boční posuvy nebo ztrátu kontroly nad strojem.
- Aby se zabránilo riziku vzniku požáru, nenechávejte stroj s ještě teplým motorem mezi listím, suchou trávou nebo jiným hořlavým materiálem.

Chování

- Věnujte pozornost použití zpětného chodu nebo pohybu dozadu. Před zpětným chodem i během něj se ohlédněte za sebe, abyste se ujistili, že se tam nenacházejí překážky.
- Nikdy neběhejte, ale kráčejte.
- Nedovoľte, aby vás sekačka tahala.
- Pokaždé udržujte ruce a nohy v bezpečné vzdálenosti od sekacího zařízení, a to během uvádění stroje do činnosti i během jeho použití.
- Upozornění: sekací zařízení se nadále otáčí po dobu několika sekund i po jeho vyřazení nebo po vypnutí motoru.
- Vždy se zdržujte v dostatečné vzdálenosti od výstupního otvoru.
- Nedotýkejte se součástí motoru, které se během použití ohřívají. Hrozí riziko popálení!



V případě zlomení nebo nehody během pracovní činnosti okamžitě zastavte motor a oddalte stroj, aby se zabránilo dalším škodám; v případě nehod s ublížením na zdraví třetím osobám okamžitě aplikujte postupy první pomoci, nevhodnější pro danou situaci, a obraťte se na Zdravotní středisko ohledně potřebného ošetření. Odstraňte jakékoli úlomky, které by mohly způsobit škody a ublížení na zdraví osob nebo zvířat ponechaných bez dozoru.

Omezení použití

- Nikdy nepoužívejte stroj, když jsou poškozené ochranné kryty, když chybí nebo nejsou správně nasazené (sběrný koš, ochranný kryt bočního výhozu nebo ochranný kryt zadního výhozu).
- Nepoužívejte stroj, když příslušenství/nástroje není/nejdou nainstalováno/nainstalovány v určených místech.
- Nevypínejte, nevyřazujte a nedemontujte přítomné bezpečnostní prvky/mikrospínače ani je nevyřazujte z činnosti.
- Neměřte seřizení motoru ani jej neuvádějte do činnosti na příliš vysokých otáčkách. Když je motor ponechán v činnosti na velmi vysokých otáčkách, zvyšuje se riziko ublížení na zdraví.
- Nevystavujte stroj nadměrné námaze a nepoužívejte stroj s nižším výkonem pro realizaci náročných prací; použití vhodného stroje snižuje rizika a zlepšuje kvalitu práce.

1.4. ÚDRŽBA, SKLADOVÁNÍ A PŘEPRAVA

Provádění pravidelné údržby a správné skladování zajišťují zachování bezpečnosti stroje a úrovně jeho výkonnosti.

- Nikdy nepoužívejte stroj, který má opotřebované nebo poškozené součásti. Vadné nebo opotřebované součásti musí být nahrazeny a nikdy nesmí být opravovány. Používejte pouze originální náhradní díly: Použití neoriginálních a/nebo nesprávně namontovaných náhradních dílů může způsobit nehody nebo ublížení na zdraví osob a zbavuje Výrobce jakékoli povinnosti nebo odpovědnosti.
- Abyste snížili riziko vzniku požáru, pravidelně kontrolujte, že nedochází k úniku oleje a/nebo paliva.
- Během úkonů seřizování stroje věnujte pozornost tomu, abyste zabránili uvíznutí prstů mezi pohyblivým se sekacím zařízením a pevnými součástmi stroje.
- Neodstavujte stroj s palivem v nádrži v místnosti, ve které by výpary paliva mohly dosáhnout plamene, jiskry nebo silného zdroje tepla.
- Za účelem omezení rizika požáru nenechávejte nádoby s odpadovými materiály uvnitř místnosti.



Úroveň hluku a vibrací, uvedené v tomto návodu, představují maximální hodnoty použití stroje. Použití nevyváženého sekacího prvku, příliš vysoká rychlost pohybu a chybějící údržba výrazně ovlivňují akustické emise a vibrace. Proto je třeba přijmout preventivní opatření pro odstranění možných škod způsobených vysokým hlukem a namáháním v důsledku vibrací; zajistěte údržbu stroje, používejte chrániče sluchu a během pracovní činnosti dělejte přestávky.

1.5. OCHRANA ŽIVOTNÍHO PROSTŘEDÍ

- Důkladně dodržujte místní normy pro likvidaci obalů, opotřebovaných součástí nebo jakéhokoli prvku se silným dopadem na životní prostředí; tento odpad nesmí být odhozen do běžného odpadu, ale musí být oddělen a odevzdán do příslušných sběrných středisek, která zajistí recyklaci materiálů.
- Důsledně dodržujte místní předpisy, týkající se likvidace zbytkového materiálu.
- Při vyřazení stroje z provozu jej nenechávejte volně v přírodě, ale obraťte se na sběrné středisko, které je v souladu s platnými místními předpisy.

2. POPIS VÝROBKU

Jedná se o sekačku se stojící obsluhou. K hlavním součástem stroje patří motor, který uvádí do činnosti sekací zařízení uzavřené v ochranném krytu, kola a rukojeť. Obsluha je schopna obsluhovat stroj a používat hlavní ovládací prvky tak, že se bude vždy zdržovat za rukojetí, tedy v bezpečné vzdálenosti od otáčejícího se sekacího zařízení. Vzdálení obsluhy od stroje způsobí zastavení motoru a otáčejícího se zařízení v průběhu několika sekund.

Předpokládané použití a nesprávné použití

Tento stroj je navržen a zkonstruován pro sekání trávy v zahradách a na travnatých porostech.

Jakákoli jiné použití může být nebezpečné a může způsobit ublížení na zdraví osob a/nebo škody na majetku.

Do nevhodného použití patří (například, ale nejen):

- převážení další osob, dětí nebo zvířat na stroji;
- nechat se přepravovat strojem;
- používání stroje k tažení nebo tlačení nákladů;
- aktivace sekacího zařízení na úsecích bez travnatého porostu;
- používání stroje pro sběr listí nebo zbytků;
- používání stroje pro úpravu živých plotů nebo pro sečení netravnatých porostů;
- používání stroje více než jednou osobou.

DŮLEŽITÁ INFORMACE Nevhodné použití stroje bude mít za následek propadnutí záruky a odmítnutí jakékoli odpovědnosti ze strany Výrobce, přičemž všechny náklady vyplývající ze škod nebo ublížení na zdraví samotného uživatele nebo třetích osob ponese uživatel.

Tento stroj je určen k použití ze strany spotřebitelů, tedy neprofesionální obsluhy. Tento stroj je určený pro použití „domácími kutily“.

DŮLEŽITÁ INFORMACE Stroj musí používat jediný člen obsluhy.

2.1. SOUČÁSTI STROJE

(Obr. 1)

- A. Skříň
- B. Motor
- C. Sekací zařízení
- D. Ochranný kryt zadního výhozu
- E. Vychylovač bočního výhozu (je-li součástí)
- F. Ochranný kryt bočního výhozu (je-li součástí)
- G. Sběrný koš (je-li součástí)
- H. Rukojeť
- I. Páka přítomnost obsluhy
- J. Páka zařízení náhonu (je-li součástí)

2.2. VÝSTRAŽNÉ SYMBOLY



UPOZORNĚNÍ:

Před použitím stroje si přečtěte pokyny.



VÝSTRAHA:

Nevkládejte ruce ani nohy do prostoru uložení sekacího zařízení. Před provedením jakéhokoli úkonu udržujte nebo opravte odpojte konektor svíčky a přečtěte si příslušné pokyny.



NEBEZPEČÍ! Riziko vymrštění předmětů. Během použití zařízení udržujte osoby mimo pracovní prostor.



NEBEZPEČÍ! Riziko pořežání. Pohybující se sekací zařízení. Nevkládejte ruce ani nohy do prostoru uložení sekacího zařízení.

DŮLEŽITÁ INFORMACE Poškozené nebo již nečitelné výstražné štítky je třeba vyměnit. Požádejte o nové štítky ve vašem autorizovaném servisním středisku.

3. MONTÁŽ

DŮLEŽITÁ INFORMACE Rozbalení a dokončení montáže musí být provedeno na rovné a pevné ploše s dostatečným prostorem pro manipulaci se strojem a s obaly a za použití vhodného nářadí.

1. Vybalení (obr. 2)
2. Montáž a nastavení rukojeti (obr. 3)
3. Montáž koše (obr. 4)

4. OVLÁDACÍ PRVKY

• Ovládání startování

- Typ I: Manuální startovací rukojeť (obr. 5). Umožňuje ruční nastartování motoru.
- Typ II: Ovládání s elektrickým startováním pomocí tlačítka (obr. 6). Umožňuje elektrické nastartování motoru.

• Páka přítomnost obsluhy

Jedná se o páku, která umožňuje záběr sekacího zařízení a náhonu. Při uvolnění páky dojde automaticky k zastavení motoru (obr. 7).

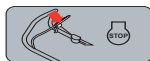

OPC (kontrola přítomnosti obsluhy)
Uvolnění páky: zastavení motoru. (obr. 7)

• Páka zařízení náhonu (je-li součástí)

Zapíná náhon kol a umožňuje posun stroje vpřed (obr. 8).



Spuštění pojezdu. (obr. 8)

DŮLEŽITÁ INFORMACE Startování motoru musí být vždy provedeno s vyřazeným náhonem.

DŮLEŽITÁ INFORMACE Aby se zabránilo poškození převodovky, netahejte stroj dozadu při zařazeném náhonu.

• Plyn (je-li součástí)

Akcelerátor slouží ke změně otáček motoru a rychlosti sekacího zařízení

Akcelerátor je ovládán pákou (Obr. 9).

Polohy této páky jsou uvedeny na příslušném štítku.



Některé modely jsou vybaveny motorem bez akcelerátoru.

• Variátor rychlosti (je-li součástí)

U modelů s pohonem variátor rychlosti (je-li součástí) umožňuje nastavit rychlost pojezdu.

Nastavení se provádí posunutím páky (Obr. 10) podle pokynů znázorněných v blízkosti páky.

DŮLEŽITÁ INFORMACE Přechod z jedné rychlosti ke druhé musí být proveden při zapnutém motoru a zařazeném náhonu. Nedotýkejte se ovládacího variátoru při zastaveném motoru. Tato operace by mohla způsobit poškození variátoru.

POZNÁMKA Když při ovládacím v poloze «» nedochází k rozjezdu stroje, stačí přesunout ovládací páku do polohy «» a hned ji zas přesunout zpátky do polohy «».

• Nastavení výšky sečení

Snížením nebo nadzvednutím skříně se tráva může sekat v různých výškách. (Obr. 11)

DŮLEŽITÁ INFORMACE Uvedený úkon proveďte se zastaveným sekacím zařízením.

5. POUŽITÍ STROJE

DŮLEŽITÁ INFORMACE Pokyny pro motor a akumulátor (je-li k dispozici) naleznete v příslušných návodech.

5.1. PŘÍPRAVNÉ ÚKONY

Uvedte stroj do vodorovné polohy tak, aby byl dobře opřený o terén.

• Doplnění oleje a benzínu

DŮLEŽITÁ INFORMACE Stroj je dodáván bez motorového oleje a paliva.

 **Doplnění paliva musí probíhat při zastaveném stroji a s odpojeným konektorem zapalovací svíčky.**

Doplněte palivo a zkontrolujte/doplněte motorový olej způsobem a podle pokynů uvedených v návodu k motoru.

• Příprava stroje pro pracovní činnost

DŮLEŽITÁ INFORMACE Uvedený úkon proveďte se zastaveným sekacími zařízeními.

Tento stroj umožňuje provádět sečení trávníku v různých režimech:

- Příprava pro sečení a sběr trávy do sběrného koše (obr. 12).
- Příprava pro sečení trávy a jejího výhozu vzadu na zem (obr. 13).
- Příprava na sekání trávy a její posekání nadrobno (funkce mulčování) (obr. 14).
- Příprava pro sečení trávy a jejího výhozu stranou na zem (obr. 15).

5.2. BEZPEČNOSTNÍ KONTROLY

- Zkontrolujte neporušenost a správné namontování všech komponentů stroje.
- Zkontrolujte, že jsou správně utaženy všechny upevňovací prvky.
- Všechny povrchy stroje udržujte čistými a suchými.

Úkon	Výsledek
1. Spuštění stroje. 2. Uvolněte páku brzdy motoru / sekacího zařízení.	1. Sekací zařízení se musí pohybovat. 2. Páky se musí automaticky a rychle vrátit do neutrální polohy, musí dojít k vypnutí motoru a k zastavení sekacího zařízení v průběhu pár sekund.
1. Spuštění stroje. 2. Použijte páku ovládání náhonu. 3. Uvolněte páku ovládání náhonu.	2. Stroj se pohybuje dopředu. 3. Stroj se zastaví.
1. Zkušební řízení.	1. Žádná poruchová vibrace. Žádný neobvyklý zvuk.

 **Když se kterýkoli z výsledků odlišuje od informací uvedených v následujících tabulkách, nepoužívejte stroj! Obráťte se na středisko servisní služby za účelem provedení potřebných kontrol a případné opravy.**

5.3. SPUŠTĚNÍ A PROVOZ

POZNÁMKA Uvádění do chodu provádějte na rovném povrchu bez překážek a vysoké trávy.

- Modely s drzadlem a manuálním startováním (obr. 16).
- Modely s ovládáním elektrického startování prostřednictvím tlačítka (obr. 17).

DŮLEŽITÁ INFORMACE Během pracovní činnosti udržujte bezpečnostní vzdálenost od otáčejícího se sekacího zařízení, vymezenou délkou rukojeti.

Vypřázdňení sběrného koše

(Obr. 18)

1. Uvolněte páčku přítomnosti obsluhy a vyčkejte na zastavení žacího ústrojí.
2. Zvedněte ochranný kryt zadního výhozu, uchopte rukojeť a odeberte sběrný koš, přičemž jej držte ve vzpřímené poloze.

5.4. ZASTAVENÍ

Po dokončení práce uvolněte páku brzdy motoru / žacího ústrojí (obr. 19).

 **Pozastavení stroje je třeba počkat několik sekund na zastavení sekacího zařízení.**

 **Motoru se po vypnutí nedotýkejte. Hrozí nebezpečí popálení.**

5.5. PO POUŽITÍ

- Proveďte vyčištění (odst. 5.1).
- Dle potřeby vyměňte poškozené součásti a utáhněte případné uvolněné šrouby a svorníky.

Při každém opuštění stroje a jeho ponechání bez dozoru:

- Odpojte konektor zapalovací svíčky (u modelů s rukojetí s manuálním startováním).
- Stiskněte jazýček a vyjměte klíč podmiňovacího signálu (u modelů s elektrickým startováním pomocí tlačítka).

6. ÚDRŽBA

Bezpečnostní pokyny, které je třeba dodržovat během použití stroje, jsou popsány v kap. 1. Důsledně dodržujte uvedené pokyny, abyste se vyhnuli vážným rizikům a nebezpečím:

Před provedením jakékoli kontroly, čištění nebo údržby/seřizování na stroji:

- Zastavte stroj.
- Ujistěte se, že všechny pohybující se části jsou zcela zastaveny.
- Počkejte na ochlazení motoru.
- Odpojte konektor zapalovací svíčky.
- Odstraňte klíč nebo akumulátor (u modelů s ovládáním elektrického startování prostřednictvím tlačítka).
- Používejte vhodný oděv, pracovní rukavice a ochranné brýle.

6.1. ČIŠTĚNÍ

Po každém použití vyčistěte dle níže uvedených pokynů:

- Po každém sečení důkladně umyjte stroj vodou.
- Odstraňte zbytky trávy a bahna zachycené uvnitř skříně.
- Pokaždé se ujistěte, že jsou otvory pro nasávání vzduchu volné a nejsou ucpané úlomky.
- Nepoužívejte agresivní kapaliny pro čištění skříně.
- Abyste snížili riziko požáru, odstraňte z motoru zbytky trávy, listy nebo nadměrný mazací tuk.

6.2. ÚDRŽBA ŽACÍHO ÚSTROJÍ



Všechny úkony týkající se sekacíh zařízení (demontáž, ostření, vyvažování, oprava, zpětná montáž a/nebo výměna) představují velice náročné práce, které vyžadují specifické znalosti a použití příslušného vybavení; z bezpečnostních důvodů je proto zapotřebí, aby byly pokaždé provedeny ve Specializovaném středisku.



Poškozené, ohnuté nebo opotřebované sekací zařízení nechte vždy vyměnit jako celek spolu s příslušnými šrouby, aby bylo zachováno vyvážení.

DŮLEŽITÁ INFORMACE Vždy použijte originální sekací zařízení, označené kódem uvedeným v tabulce „Technické údaje“.

6.3. NABÍTÍ AKUMULÁTORU

Akumulátor je dodáván u modelů s ovládním elektrického startování prostřednictvím tlačítka. Pokyny týkající se výdrže, dobíjení, skladování a údržby akumulátoru jsou uvedeny v návodu k motoru.

POZNÁMKA Bližší informace týkající se údržby jsou uvedeny v úplném návodu k obsluze.

7. PŘEPRAVA, SKLADOVÁNÍ A LIKVIDACE

7.1. PŘEPRAVA

Při příležitosti každé manipulace se strojem, jeho zvedání, přepravě nebo nakládání:

- Zastavte stroj.
- Ujistěte se, že všechny pohyblivé části jsou zcela zastaveny.
- Odpojte kryt zapalovací svíčky nebo vyjměte klíč nebo akumulátor (u modelů s ovládním elektrického startování prostřednictvím tlačítka).
- Použijte silné pracovní rukavice.
- Uchopte stroj v místech, která umožňují bezpečný úchop, a mějte přítom na paměti hmotnost stroje a její rozložení.
- Použijte dostatečný počet osob vzhledem k hmotnosti stroje.
- Ujistěte se, že při pohybu stroje nedochází ke vzniku škod nebo zranění.
- Řádně jej připevněte k přepravnímu prostředku lany nebo řetězy, aby se zabránilo jeho převrácení a možnému poškození, spojenému s únikem paliva.

7.2. SKLADOVÁNÍ

Když je třeba stroj uskladnit:

- Nastartujte motor a nechte jej běžet při volnoběžných otáčkách až do jeho zastavení, aby spotřeboval veškeré palivo, které zůstalo v karburátoru.
- Důkladně vyčistěte stroj.
- Zkontrolujte celistvost stroje;

Stroj skladujte:

- V suchém prostředí (obr. 20).
- Chráněný před povětrnostními vlivy.
- Na místě, které není přístupné dětem.
- Poté, co jste se ujistili o vyjmutí klíče a odložení nářadí použitého při údržbě.

POZNÁMKA Stroj uskladněte tak, aby při kontaktu, a to i náhodném nebo neočekávaném, nepředstavoval nebezpečí pro dospělé osoby, děti nebo zvířata.

DANSK - Oversættelse af den originale instruktionsbog

Maskinens og motorens komplette instruktionsbøger findes her:

▷ på webstedet stiga.com

▷ ved at scanne QR-koden



Download full manual
stiga.com

ADVARSEL: LÆS INSTRUKTIONSBOKEN OMHYGGELIGT IGENNEM, FØR DU TAGER DENNE MASKINE I BRUG.
Opbevares til eventuel senere brug.

1. SIKKERHEDSFORSKRIFTER

1.1. TRÆNING



Bliv fortrolig med maskinens betjening og dermed selve brugen af maskinen. Lær at standse motoren hurtigt. Manglende overholdelse af sikkerheds- og brugsanvisningerne kan medføre brand og/eller alvorlig personskade.

- Lad aldrig børn eller personer, som ikke har læst brugsanvisningen, bruge maskinen. Der kan lokalt være fastsat en minimumsaldersgrænse for brug af maskinen.
- Brugeren må ikke anvende maskinen, hvis han/hun føler sig trætet eller utilpas, eller hvis vedkommende har indtaget lægemidler, euforiserende stoffer, alkohol eller andre stoffer, som kan påvirke hans eller hendes reflekser eller opmærksomhed.
- Vær opmærksom på, at operatøren eller brugeren er ansvarlig for ulykker, som påføres andre personer eller deres ejendom. Det er brugerens ansvar at vurdere de potentielle risici i terrænet, hvor maskinen skal anvendes, samt at tage de nødvendige forholdsregler af hensyn til egen og andres sikkerhed. Dette gælder især på skråninger og i kuperet, glat eller ustabil terræn.
- Hvis maskinen videresælges eller udlånes, skal man sørge for, at den nye bruger gøres bekendt med anvisningerne i denne instruktionsbog.

1.2. KLARGØRING

Personlige værnemidler (PV)

- Vær iført egnet beklædning, kraftige arbejdssko med skridsikker sål og lange bukser. Arbejd aldrig med bare fødder eller sandaler. Vær iført høreværn.
- Anvend arbejdshandsker i alle de situationer, der indebærer risiko for hænderne.
- Bær ikke halstørklæder, skjorter, halskæder, armbånd, løstsiddende tøj eller tøj med snører eller slips og under ingen omstændigheder hængende eller brede tilbehør, som kan sætte sig fast i maskinen eller i genstande eller materialer, der forefindes på arbejdspladsen.
- Langt hår skal holdes forsvarligt samlet.

Arbejdsområde / maskine

- Kontrollér hele arbejdsområdet grundigt, og fjern alt det, som kan slynges ud af maskinen eller kan beskadige klippeanordningen/de roterende dele (sten, grene, ståltråd, knogler osv.).

Forbrændingsmotorer: brændstof



Brændstoffeter yderst brandfarligt.

- Opbevar brændstoffet i egnede beholdere, der er godkendt for brændstoffer, på et sikkert sted, der er væk fra varmekilder eller åbne flammer.

- Sørg for at der ikke er rester af græs og blade eller store mængder fedt på beholderne.
- Beholderne må ikke være tilgængelige for børn.
- Deter forbudt at ryge under opfyldning eller efterfyldning af brændstof og i det hele taget når brændstoffet håndteres.
- Fyld brændstof på vha. en tragt og kun uden for.
- Undgå at indånde brændstofdampene.
- Påfyld aldrig brændstoffet, og fjern aldrig brændstoftankens dæksel, når motoren er i gang eller stadig er varm.
- Åbn brændstoftankens dæksel langsomt for gradvist at aflaste det interne tryk.
- Tilnærm aldrig en åben flamme til beholderen for at kontrollere indholdet.
- Start ikke motoren, hvis der er spildt brændstof, men flyt i stedet maskinen væk fra det forurenede område for at undgå brand. Vent til brændstoffet er fordampet og brændstofdampen er forsvundet.
- Rens straks ethvert spor af brændstof, der måtte være spildt over maskinen eller på jorden.
- Sørg altid for at stramme dækslet godt, både på tank og brændstofdunk.
- Start aldrig maskinen på det sted, hvor påfyldningen er foregået. Start af motoren skal ske i en afstand på mindst 3 meter fra det sted, hvor der er foretaget påfyldning af brændstoffet.
- Undgå at der spildes brændstof på tøjet; såfremt det sker, skal man skifte tøj, før motoren tændes.

1.3. UNDER BRUG

Arbejdsområde

- Lad ikke motoren køre i lukkede rum hvor der er risiko for farlig ophobning af kullite. Maskinen skal startes i det fri eller på steder med tilstrækkelig udluftning. Husk altid på, at motorens udstødningssgasser er giftige.
- Under start af maskinen må man ikke rette lydporten og hermed udstødningssgassen mod brandfarlige materialer.
- Arbejd udelukkende i dagslys eller med en god kunstig belysning. Sigtførholdene skal være gode.
- Personer, børn og dyr skal holdes væk fra arbejdsområdet. Børn skal overvåges af en anden voksen.
- Undgå at arbejde i vådt græs, når det regner og der er risiko for tordenvejr, især hvis der er risiko for lyn.
- Vær særligt opmærksom på ujævnt terræn (buler, forhøjninger), skråninger og skjulte farer og vær opmærksom på eventuelle forhindringer, som kan begrænse udsynet.
- Vær meget forsigtig i nærheden af grøfter, afgrunde eller volde. Maskinen kan krænge over, hvis et hjul passerer en kant eller hvis kanten giver efter.
- Klip græsset på tværs af skråningen og aldrig i retningen op/ned af skråningen og udvis speciel opmærksomhed under retningsskiftninger, således at du ikke mister fodfæstet og at hjulene ikke støder på forhindringer (sten, grene, rødder m.m.), som kan medføre udskridning eller

tab af kontrol over maskinen.

- For at undgå brandfare bør maskinen aldrig efterlades med varm motor på et sted fyldt med tørre blade eller græs eller andet brændbart materiale.

Betjening

- Udvis stor forsigtighed i bakgear og under bagudkørsel. Både før og under bagudkørsel bør du se bagud for at sikre, at du ikke støder på forhindringer.
- Du bør altid gå med maskinen, ikke løbe.
- Undgå at lade dig trække af plæneklipperen.
- Hold altid hænder og fødder væk fra skæreanordningen, både under opstart og under drift af maskinen.
- Advarsel: skæreanordningen fortsætter med at dreje nogle sekunder efter at den er frakoblet eller efter slukning af motoren.
- Hold dig altid på afstand fra udkasteråbningen.
- Undgå at røre ved de motordele, der kan blive varme under brug. Der er risiko for forbrændinger.



Sluk straks motoren i tilfælde af brud eller ulykker under arbejdet, og flyt maskinen væk fra stedet for at undgå yderligere skader eller kvæstelser. Yd straks den nødvendige førstehjælp, hvis ulykken har medført kvæstelser. Kontakt sygehus o.l. vedrørende den nødvendige behandling. Fjern omhyggeligt alle genstande, som i tilfælde af uagtsomhed kan medføre skader eller kvæstelser på personer og dyr.

Begrænsninger ved brug

- Anvend aldrig maskinen med beskadigede, manglende eller forkert placerede beskyttelsesanordninger (opsamlingspose, beskyttelsen for sideudkast, beskyttelsen for bagudkast).
- Anvend ikke maskinen, hvis tilbehør eller værktøjer ikke er monteret på de tilsigtede steder.
- Det er ikke tilladt at frakoble, fjerne eller manipulere sikkerhedsanordningerne/mikroafbryderne.
- Motorens indstillinger må ikke ændres, og den må ikke tunes. Hvis man får motoren til at køre med et for højt omdrejningstal, øges risikoen for personskader.
- Udsæt ikke maskinen for overdrevne belastninger, og brug ikke en lille maskine for at udføre et hårdt arbejde; brugen af en hensigtsmæssig maskine mindsker risiciene og forbedrer arbejdets kvalitet.

1.4. VEDLIGEHOLDELSE, OPMAGASINERING OG TRANSPORT

En korrekt vedligeholdelse og opmagasinering bidrager til at opretholde maskinsikkerheden og maskinens ydeevne.

- Brug aldrig maskinen med slidte eller ødelagte dele. Defekte eller ødelagte dele bør altid udskiftes og ikke repareres. Brug originale reservedele: anvendelse af reservedele af anden kvalitet og/eller reservedele, der ikke er korrekt monteret, forringer maskinens sikkerhed, kan medføre ulykker eller personskader og friholder fabrikanten fra enhver forpligtelse og ansvar.
- For at reducere brandrisikoen skal det med jævne mellemrum kontrolleres, at der ikke er olie og/eller brændstoftilføjning.

- Vær forsigtig i forbindelse med justering af maskinen for at undgå at klemme fingrene mellem skæreanordningen i bevægelse og maskinens faste dele.
- Anbring ikke en maskine med brændstof i tanken i et rum, hvor brændstofdampen kan nå en flamme, en gnist eller en varmekilde.
- For at mindske risikoen for brand må kasser med opskåret materiale ikke efterlades i et lukket rum.



Det oplyste støj- og vibrationsniveau i denne betjeningsvejledning svarer til maskinens maksimale driftsværdier. Brug af en ikke-afbalanceret skæreanordning, for høj kørehastighed eller manglende vedligeholdelse kan have en markant indflydelse på støj- og vibrationsniveauet. Det er derfor nødvendigt at forebygge mulige skader som følge af høj støj og vibrationer. Vedligehold maskinen, bær høreværn og hold pauser under arbejdet.

1.5. MILJØBESKYTTELSE

- Overhold nøje de lokale bestemmelser hvad angår bortskaffelse af emballage, slidte dele og andre komponenter, som kan påvirke miljøet. Disse typer affald må ikke bortskaffes sammen med det almindelige husholdningsaffald, menskal indleveres særskilt til egnede genbrugsstationer, som vil sørge for genanvendelse af materialerne.
- Overhold nøje de lokale bestemmelser vedrørende bortskaffelse af restmaterialet efter brug.
- Efter endt levetid må maskinen ikke efterlades i naturen. Henvend dig til din lokale genbrugsstation for bortskaffelse i henhold til de gældende lokale bestemmelser.

2. PRODUKTBEKRIVELSE

Denne maskine er en plæneklipper betjent af gående personer. Maskinen består hovedsageligt af en motor, som driver en skæreanordning beskyttet af en skærm. Maskinen er udstyret med hjul og et styrehåndtag.

Brugeren kan styre maskinen og anvende hovedbetjeningerne ved hele tiden at opholde sig bag styrehåndtaget og dermed i sikkerhedsafstand fra den roterende skæreanordning. Hvis brugeren går væk fra maskinen, vil motoren og skæreanordningen standse indenfor et par sekunder.

Tilsigtet brug og ikke tilsigtet brug

Denne maskine er designet og fremstillet til klipning af græs i haver og græsområder.

Enhver anden brug er farlig og kan medføre kvæstelser og/eller materielle skader.

Uegnet brug er for eksempel følgende (men ikke udelukkende):

- transport af andre personer (inklusive børn) eller dyr på maskine;
- at lade sig transportere af maskinen;
- anvendelse af maskinen til at trække eller skubbe laster;
- aktivering af skæreanordningen på områder uden græs;
- anvendelse af maskinen til at opsamle blade eller rester;
- anvendelse af maskinen til at uddynde hække eller til at klippe planter, der ikke er græsagtige;
- når maskinen anvendes af flere brugere.

VIGTIGT Uegnet brug af maskinen medfører, at garantien bortfalder. Endvidere opfører producentens ansvar, hvilket betyder, at brugeren selv er ansvarlig for eventuelle udgifter som følge af skader eller kvæstelser på sig selv eller andre personer.

Denne maskine er tilsigtet almindelige brugere, dvs. ikke professionelle operatører. Denne maskine er beregnet til "hobbybrug".

VIGTIGT Maskinen skal anvendes af en enkelt bruger.

2.1. MASKINENS KOMPONENTER

(Fig. 1)

- A. Chassis
- B. Motor
- C. Skæreanordning
- D. Beskyttelse på bagudkast
- E. Sideudkast skærm (hvis den findes)
- F. Beskyttelse på sideudkast (hvis den forefindes)
- G. Opsamlingspose (hvis den findes)
- H. Styrehåndtag
- I. Håndtag for bruger til stede
- J. Håndtag til indkobling af træk (hvis den findes)

2.2. SIKKERHEDSMÆRKNING



ADVARSEL:

Læs anvisningerne, inden maskinen anvendes.



ADVARSEL:

Sørg for at holde hænder og fødder uden for huset, hvor skæreanordningen er anbragt. Fjern tændrørshætten og læs anvisningerne, inden du går i gang med vedligeholdelse eller reparation af maskinen.



FARE! Risiko for udslyngning af genstande. Hold andre personer væk arbejdsområdet under brug af maskinen.



FARE! Risiko for skæring. Skæreanordning i bevægelse. Sørg for at holde hænder og fødder uden for huset, hvor skæreanordningen er anbragt.

VIGTIGT Hvis mærkaterne er blevet ødelagt eller er ulæselige, bør de udskiftes. Ret henvendelse til dit autoriserede servicecenter for at få udleveret nye mærkater.

3. MONTERING

VIGTIGT Udpakningen og monteringen skal udføres på en jævn og stabil overflade, hvor der er tilstrækkelig plads til at flytte maskinen og emballagen.

1. Udpakning (Fig. 2)
2. Montering og regulering af håndtag (Fig. 3)
3. Montering af pose (Fig. 4)

4. BETJENINGSORGANER

• Startstyring

- Type I: Håndtag til manuel start (Fig. 5). Gør det muligt at starte motoren manuelt.
- Type II: Elektrisk start med knap (Fig. 6). Gør det muligt at starte motoren elektrisk.

• Håndtag for bruger til stede

Er håndtaget, som aktiverer indkobling af skæreanordningen og trækket. Motoren standser automatisk, når der gives slip på håndtaget (fig. 7).



OPC (fører tilstedeværelses kontrol) frigørelse af håndtag: motorstop. (Fig.7)

• Håndtag til indkobling af træk (hvis monteret)

Tilkobler træk på hjulene og gør det muligt for maskinen at køre fremad (Fig. 8).



Aktivering af transmission. (Fig.8)

VIGTIGT Når motoren startes, skal trækket altid være frakoblet.

VIGTIGT For at undgå at beskadige transmissionen, undgå at trække maskinen baglæns med indkoblet træk.

• Motoromdrejningsregulator (hvis den findes)

Speederen ændrer motorens omdrejningstal og hastigheden af skæreanordningen

Speederen betjenes ved hjælp af håndtaget (Fig. 9).

Håndtagets positioner er vist på den tilhørende mærkat.



Nogle modeller er udstyret med en motor uden hastighedsregulator.

• Hastighedsregulator (hvis monteret)

I de selvkørende modeller, giver hastighedsregulatorens (hvis den findes) mulighed for at justere fremføringshastigheden. Justeringen udføres ved at flytte stangen (Fig. 10) i henhold til anvisningerne, der er angivet i nærheden af stangen.

VIGTIGT Overgang fra en hastighed til den anden skal foretages med motor tændt og indkoblet træk.

Bejten ikke hastighedsregulatorens, når motoren er slukket. Denne operation kan beskadige hastighedsregulatorens.

BEMÆRK Hvis maskinen ikke kører med regulatoren i position «», skal betjeningsstangen stilles på «» og umiddelbart efter i position «».

• Justering af klippehøjde

Ved at hæve eller sænke chassiset, kan græsset klippes i forskellige højder. (Fig. 11)

VIGTIGT Indstil klippehøjden, mens skæreanordningen står helt stille.

5. BRUG AF MASKINEN

VIGTIGT For vejledning vedrørende motoren og batteriet (hvis monteret) henvises til de respektive instruktionsbøger.

5.1. KLARGØRING

Stil maskinen i vandret stilling og solidt støttet på jorden.

• Påfyldning af olie og benzin

VIGTIGT Maskinen leveres uden motorolie og brændstof.



Brændstoppåfyldning skal ske med maskinen standset og med tændrørshætten fjernet.

Fyld brændstof på maskinen og kontrollér/efterfyld motorolie i henhold til funktion og forholdsreglerne i motorens instruktionsbøger.

• Klargøring af maskinen til arbejde

VIGTIGT Indstil klippehøjden, mens skæreanordningen står helt stille.

Denne maskine gør det muligt at klippe græsplænen på forskellige måder.

- Klargøring til klipning og opsamling af græsset i opsamlingsposen (Fig. 12).
- Klargøring til klipning og udkastning af græsset bagud på jorden (Fig. 13).
- Klargøring til klipning og finknusning af findelning ("multiclip"-funktionen) (Fig. 14).
- Klargøring til klipning og sideudkastning af græsset på jorden (Fig. 15).

5.2. SIKKERHEDSKONTROLLER

- Kontroller at alle maskinens komponenter er intakte og monteret korrekt;
- Sørg for, at alle fastgøringsanordninger er strammet korrekt;
- Alle maskinens overflader skal holdes rene og tørre.

Handling	Resultat
1. Start maskinen. 2. Sliphåndtaget/ilmotorbremse/skæreanordning.	1. Skæreanordningen skal bevæge sig. 2. Håndtagene skal vende automatisk og hurtigt tilbage til tomgangspositionen, motoren skal slukke og skæreanordningen skal standse inden for nogle sekunder.
1. Start maskinen. 2. Aktiver trækhåndtaget. 3. Slip trækhåndtaget.	2. Maskinen kører fremad. 3. Maskinen standser.
1. Prøvekørsel.	1. Ingen usædvanlige vibrationer. Ingen usædvanlige lyde.

 Hvis en af kontrollerne ikke fører til resultatet angivet i tabellerne, må maskinen ikke anvendes! Ret henvendelse til et servicecenter for de relevante kontroller og en eventuel reparation.

5.3. START OG DRIFT

BEMÆRK Start maskinen på et plant underlag uden forhindringer eller højt græs.

- Modeller med håndtag til manuel start (Fig. 16).
- Modeller med elektrisk start med knap (Fig. 17).

VIGTIGT Overhold altid sikkerhedsafstanden i forhold til skæreanordningen, som svarer til kørehåndtages længde.

Tømning af opsamlingsposen

(Fig. 18)

1. Slip håndtaget for bruger til stede og vent på, at skæreanordningen standser.
2. Løft beskyttelsen på bagudkastet, tag fat i håndtaget og fjern opsamlingsposen, mens den holdes i oprejst position.

5.4. STANDSNING

Slip bremsehåndtaget til motoren/skæreanordningen efter græsslåningen (Fig. 19).

 Når maskinen standses, stopper skæreanordningen først efter nogle sekunder.

 Rør ikke motoren efter slukningen. Risiko for forbrændinger.

5.5. EFTER BRUG

- Rengør (Afsn. 5.1).
- Udskift de beskadigede dele og stram om nødvendigt løsnede skruer og bolte.

Når maskinen bliver efterladt uden at blive brugt og uden opsyn:

- Frakobl tændrørshætten (på modeller med startgreb).
- Tryk på fligen, og træk kontaktnøglen ud (på modeller med elektrisk start med knap).

6. VEDLIGEHODELSE

Sikkerhedsforskrifterne, som skal følges, er beskrevet i kap. 1. Disse forskrifter skal følges nøje for at undgå alvorlige risici eller farer:

1. Disse forskrifter skal følges nøje for at undgå alvorlige risici eller farer:

For der udføres nogen form for kontrol, rengøring eller vedligeholdelses-/indstillingsindgreb på maskinen:

- Stands maskinen.
- Sørg for, at alle komponenter i bevægelse er standset.
- Vent til motoren afkøles.
- Fjern tændrørshætten.
- Tag sikkerhedsnøglen eller batteriet ud (på modeller med elektrisk start med knap).
- Tag passende beklædning på, arbejdshandsker og beskyttelsesbriller.

6.1. RENGØRING

Hver gang maskinen har været brugt, skal den rengøres iht. følgende vejledning:

- Vask maskinen med vand efter hver græsslåning.
- Fjern græsrester og mudder, der måtte have samlet sig inde i chassiset.
- Kontroller altid, at der ikke er rester i luftindtagene.
- Brug ikke kraftige rengøringsmidler til rengøring af chassiset.
- For at mindske brandfaren skal plæneklipperen holdes fri for græsrester, blade eller overskydende smørefedt.

6.2. VEDLIGEHODELSE AF SKÆREANORDNINGEN

 Samtlige handlinger, der involverer skæreanordningen (afmontering, slibning, afbalancering, reparation, genmontering og/eller udskiftning), er kritiske og kræver specifik kompetence og anvendelse af specialværktøj. Af sikkerhedshensyn er det derfor nødvendigt, at de altid udføres på et specialiseret servicecenter.

 Få altid udskiftet beskadigede, skæve eller slidte skæreanordninger sammen med deres skruer for at opretholde afbalanceringen.

VIGTIGT Anvend altid originale skæreanordninger med den kode som er anført i tabellen "Tekniske data".

6.3. OPLADNING AF BATTERIET

Batteriet medfølger i modeller med elektrisk start med knap. For vejledning vedrørende autonomi, opladning, opmagasiner og vedligeholdelse af batteriet skal instruktionerne i motorens instruktionsbog følges.

BEMÆRK Rådfør med den komplette instruktionsbog for mere detaljerede oplysninger om vedligeholdelse.

7. TRANSPORT, OPLAGRING OG BORTSKAFFELSE

7.1. TRANSPORT

Hver gang maskinen skal sættes i bevægelse, løftes, transporteres eller skrånstilles, skal man:

- Stands maskinen.
- Sørg for, at alle komponenter i bevægelse er standset.
- Afbryd tændrørets hætte eller tag sikkerhedsnøglen eller batteriet ud (på modeller med elektrisk start med knap).
- Bære kraftige arbejdshandsker.
- Tage fat i maskinen på steder, som garanterer et sikkert greb i forhold til maskinens vægtfordeling.
- Få hjælp af det antal personer, som er passende i forhold til maskinens vægt.
- Kontrollere at flytning af maskinen ikke medfører skader eller kvæstelser.
- Fastgøre den omhyggeligt til transportmidlet med reb eller kæder for at undgå at den vælter med risiko for at den bliver beskadiget eller der spildes brændstof.

7.2. OPMAGASINERING

Når maskinen skal opmagasineres:

- Start motoren udendørs og hold den kørende i tomgangshastighed, indtil den standser, for at forbruge alt det brændstof, der er tilbage i karburatoren.
- Rengør omhyggeligt maskinen.
- Kontrollér, at maskinen er intakt;

Opmagasiner maskinen (Fig. 20):

- Et tørt sted.
- Beskyttet mod vind og vejr.
- Utilgængeligt for børn.
- Sørg for at have fjernet nøgler og værktøj anvendt til vedligeholdelse.

BEMÆRK Opbevar maskinen, så den ikke udgør en fare, hvis voksne, børn eller husdyr ved et uheld kommer til at røre ved den.

DEUTSCH - Übersetzung der Originalbetriebsanleitung

Die vollständigen Betriebsanleitungen der Maschine und des Motors können eingesehen werden:

- ▷ auf der Website stiga.com
- ▷ durch Scannen des QR-Codes



ACHTUNG: VOR INBETRIEBNAHME DER MASCHINE DIE GEBRAUCHSANLEITUNG AUFMERKSAM LESEN.
Für jede zukünftige Notwendigkeit aufbewahren.

1. SICHERHEITSVORSCHRIFTEN

1.1. SCHULUNG



Machen Sie sich mit den Bedienteilen und dem richtigen Gebrauch der Maschine vertraut. Lernen Sie, den Motor schnell abzustellen. Die Nichtbeachtung der Sicherheitshinweise und der Anweisungen kann zu Unfällen bzw. schweren Verletzungen führen.

- Erlauben Sie niemals Kindern oder Personen, die nicht über die erforderlichen Kenntnisse dieser Gebrauchsanweisung verfügen, die Maschine zu benutzen. Örtliche Bestimmungen können das Mindestalter des Benutzers festlegen.
- Die Maschine niemals verwenden, wenn der Benutzer müde ist oder sich nicht wohl fühlt, oder wenn er Arzneimittel oder Drogen, Alkohol oder andere Stoffe zu sich genommen hat, die seine Aufmerksamkeit und Reaktionsfähigkeit beeinträchtigen.
- Beachten Sie, dass der Benutzer für Unfälle und Schäden verantwortlich ist, die anderen Personen oder deren Eigentum widerfahren können. Es gehört zum Verantwortungsbereich des Benutzers, potenzielle Risiken des Geländes, auf dem gearbeitet wird, einzuschätzen. Außerdem muss er alle erforderlichen Vorsichtsmaßnahmen für seine eigene Sicherheit und die der andern ergreifen, insbesondere an Hängen, auf unebenem, rutschigem oder nicht festem Gelände.
- Falls die Maschine an andere übergeben oder überlassen wird, muss sichergestellt werden, dass der Benutzer die Gebrauchsanweisungen in diesem Handbuch liest.

1.2. VORBEREITENDE ARBEITSSCHRITTE

Persönlichen Schutzausrüstungen (PSA)

- Angemessene Kleidung tragen: Robuste Arbeitsschuhe mit rutschfester Sohle und lange Hosen. Mähen Sie nicht barfuß oder mit leichten Sandalen bekleidet. Gehörschutz tragen.
- In allen Situationen, die Gefahren für die Hände mit sich bringen, Arbeitshandschuhe tragen.
- Keine Schals, Hemden, Halsketten, Armbänder, Kleidungsstücke mit fliegenden Teilen oder mit Bändern oder Krawatten und andere lose hängende Accessoires tragen, die sich in der Maschine oder in eventuell auf dem Arbeitsplatz befindlichen Gegenständen verfangen könnten.
- Langes Haar zusammenbinden.

Arbeitsbereich / Maschine

- Den gesamten Arbeitsbereich sorgfältig prüfen und alles entfernen, was von der Maschine ausgestoßen werden könnte oder das Schneidwerkzeug/Drehorgane beschädigen könnte (Steine, Äste, Eisendrähte, Knochen, usw.).

Verbrennungsmotor: Kraftstoff



Der Kraftstoff ist hoch entflammbar.

- Den Kraftstoff ausschließlich in eigens für Kraftstoffe zugelassenen Behältern aufbewahren und zwar an einem sicheren Ort, fern von Wärmequellen oder offenen Flammen.
- Die Behälter frei von Gras- und Blätterresten oder übermäßigem Fett halten.
- Die Behälter niemals in Reichweite von Kindern aufbewahren.
- Nicht während des Nachfüllvorgangs oder Auffüllens von Kraftstoff rauchen. Dies gilt auch immer dann, wenn Kraftstoff gehandhabt wird.
- Den Kraftstoff unter Verwendung eines Trichters nur im Freien nachfüllen.
- Vermeiden, die Dämpfe des Kraftstoffs einzuatmen.
- Während der Motor läuft oder bei heißer Maschine darf der Tankverschluss nicht geöffnet bzw. Kraftstoff nachgefüllt werden.
- Tankverschluss langsam öffnen, um den darin entstandenen Druck langsam abzubauen.
- Keine Flammen an die Tanköffnung annähern, um den Inhalt zu kontrollieren.
- Wenn Kraftstoff austritt, darf kein Versuch unternommen werden, den Motor zu starten. Stattdessen ist die Maschine von der kraftstoffverschmutzten Fläche zu entfernen. Alles vermeiden, was einen Brand verursachen könnte, bis der Kraftstoff verdampft ist und die Dämpfe des Kraftstoffs sich aufgelöst haben.
- Sofort jede Spur von Kraftstoff reinigen, die auf Maschine oder Boden geschüttet wurde.
- Die Deckel von Tank und Behälter des Kraftstoffs immer wieder gut abschließen.
- Maschine nicht am Befüllungsort starten. Der Motor darf erst angelassen werden, wenn er mindestens 3 m vom Kraftstoff-Befüllungsort entfernt ist.
- Den Kontakt von Kraftstoff mit Kleidung vermeiden. Andernfalls die Kleidung wechseln, bevor der Motor gestartet wird.

1.3. WÄHREND DER VERWENDUNG

Arbeitsbereich

- Den Motor nicht in geschlossenen Räumen starten, wo sich gefährlicher Kohlenmonoxid-Rauch anhäufen kann. Das Anlassen muss im Freien oder an einem gut belüfteten Ort erfolgen. Man muss sich immer bewusst sein, dass die Abgase des Motors giftig sind!
- Während des Maschinenstarts Schalldämpfer und folglich auch Abgase nicht gegen entflammable Materialien richten.
- Nur bei Tageslicht oder bei guter künstlicher Beleuchtung und mit guten Sichtverhältnissen arbeiten.

- Personen, Kinder und Tiere vom Arbeitsbereich fern halten. Kinder müssen von einem Erwachsenen beaufsichtigt werden.
- Vermeiden, im feuchten Gras, bei Regen oder Gewittergefahr, insbesondere wenn die Möglichkeit von Blitzen besteht, zu arbeiten.
- Besonders auf die Unebenheiten des Bodens (Erhebungen, Gräben), auf Hänge und versteckte Gefahren und das Vorhandensein eventueller Hindernisse achten, die die Sicht einschränken könnten.
- In der Nähe von abschüssigen Stellen, Gräben oder Dämmen besonders vorsichtig sein. Die Maschine kann umstürzen, wenn ein Rad über einen Rand hinaus geht oder wenn der Rand abrutscht.
- Quer zum Hang und nie in Richtung des Gefälles aufwärts/abwärts arbeiten. Bei Richtungswechsel ist sehr auf den eigenen Abstützpunkt zu achten. Gleichzeitig muss man sicherstellen, dass die Räder nicht auf Hindernisse stoßen (Steine, Zweige, Wurzeln, usw.), die ein seitliches Abrutschen oder den Verlust der Kontrolle über die Maschine verursachen könnten.
- Um die Gefahr eines Brands zu vermeiden, die Maschine nicht mit heißem Motor zwischen Blättern, trockenem Gras oder anderem entflammbarem Material stehen lassen.

Verhaltensweisen

- Vorsichtig sein, wenn man im Rückwärtsgang oder nach hinten fährt. Schauen Sie hinter sich, bevor Sie in den Rückwärtsgang schalten und während Sie zurücksetzen, um sicherzustellen, dass keine Hindernisse vorhanden sind.
- Führen Sie die Maschine nur im Schritttempo.
- Lassen Sie sich nicht vom Rasenmäher ziehen.
- Halten Sie Hände und Füße immer von den Schneidwerkzeugen fern, sowohl beim Anlassen des Motors als auch während des Gebrauchs der Maschine.
- Achtung: Das Schneideelement dreht sich auch nach dem Auskuppeln noch einige Sekunden nach dem Ausschalten des Motors weiter.
- Halten Sie sich immer entfernt von der Auswurföffnung.
- Nicht die Teile des Motors berühren, die sich während der Verwendung erhitzen. Es besteht Verbrennungsgefahr.



Im Fall von Brüchen oder Unfällen während der Arbeit, sofort den Motor abstellen und die Maschine entfernen, damit sie keine weiteren Schäden anrichtet. Wenn bei einem Unfall man selbst oder Dritte verletzt werden, unverzüglich die der Situation angemessene erste Hilfe leisten und zur notwendigen Behandlung ein Krankenhaus aufsuchen. Entfernen Sie sorgfältig alle eventuellen Rückstände, die – falls sie unbeaufsichtigt bleiben – Schäden oder Verletzungen an Personen oder Tieren verursachen könnten.

Verwendungseinschränkungen

- Die Maschine nie mit beschädigten, fehlenden oder nicht korrekt angebrachten Schutzvorrichtungen verwenden (Grasfangeinrichtung, seitlicher oder hinterer Auslasschutz).
- Die Maschine nicht verwenden, wenn Zubehör/Werkzeuge nicht in den vorgesehenen Punkten installiert sind.
- Die vorhandenen Sicherheitssysteme/Mikroschalter dürfen nicht abgeschaltet, deaktiviert, entfernt oder verändert werden.

1.4. WARTUNG, INSTANDHALTUNG UND TRANSPORT

Durch regelmäßige Wartung und ordnungsgemäßen Unterstand wird die Sicherheit und Leistung der Maschine gewahrt.

- Die Maschine nie verwenden, wenn Teile abgenutzt oder beschädigt sind. Schadhafte oder abgenutzte Teile sind zu ersetzen und dürfen nicht repariert werden. Nur Original-Ersatzteile verwenden: Die Verwendung von nicht Original-Ersatzteilen und/oder nicht korrekt montierten Ersatzteilen beeinträchtigt die Sicherheit des Fahrzeugs, kann Unfälle und Verletzungen an Personen verursachen und befreit den Hersteller von jeder Verpflichtung und Haftung.
- Um die Brandgefahr zu verringern, regelmäßig kontrollieren, dass keine Öl- und/oder Kraftstoffverluste auftreten.
- Während der Arbeiten zur Einstellung der Maschine darauf achten, dass die Finger nicht zwischen dem sich drehenden Schneidwerkzeug und den festen Teilen der Maschine eingeklemmt werden.
- Die Maschine nicht mit Kraftstoff im Tank an einem Ort aufbewahren, wo die Kraftstoffdämpfe Flammen, Funken oder eine starke Wärmequelle erreichen könnten.
- Um die Brandgefahr zu vermindern, keine Behälter mit Schnittabfällen innerhalb eines Raumes lassen.



Die in dieser Anleitung angegebenen Geräusch- und Vibrationspegel sind Höchstwerte beim Betrieb der Maschine. Der Einsatz eines nicht ausgewuchteten Schneidelements, die zu hohe Fahrgeschwindigkeit und die fehlende Wartung wirken sich signifikant auf die Geräuschemissionen und die Vibrationen aus. Demzufolge müssen vorbeugende Maßnahmen getroffen werden, um mögliche Schäden durch zu hohen Lärm und Belastungen durch Vibrationen zu vermeiden; die Maschine warten, Gehörschutz tragen, während der Arbeit Pausen einlegen.

1.5. UMWELTSCHUTZ

- Halten Sie sich strikt an die örtlichen Vorschriften für die Entsorgung von Verpackungen, beschädigten Teilen bzw. allen weiteren umweltschädlichen Stoffen. Diese Abfälle dürfen nicht zusammen mit dem Hausmüll entsorgt werden, sondern müssen getrennt gesammelt und zu einem Wertstoffhof bzw. zu speziellen Sammelstellen gebracht werden, die für die Wiederverwendung der Stoffe sorgen.
- Halten Sie sich strikt an die örtlichen Vorschriften für die Entsorgung der Abfallmaterialien.
- Bei der Außerbetriebnahme darf die Maschine nicht einfach in der Umwelt abgestellt werden, sondern muss gemäß der örtlichen Vorschriften an einen Wertstoffhof übergeben werden.

2. PRODUKTBESCHREIBUNG

Diese Maschine ist ein handgeführter Rasenmäher. Die Maschine besteht im Wesentlichen aus einem Motor, der ein in einem Gehäuse eingeschlossenes Schneidwerkzeug antreibt, und verfügt über Räder und einen Griff. Der Bediener kann die Maschine führen und die Hauptsteuerungen betätigen, wobei er immer hinter dem Griff steht, also in Sicherheitsabstand zum rotierenden Schneidwerkzeug. Wenn der Bediener sich von der Maschine entfernt, werden der Motor und das rotierende Schneidwerkzeug innerhalb weniger Sekunden angehalten.

Bestimmungsgemäße und unsachgemäße Verwendung
Diese Maschine ist für das Mähen von Gras in Gärten und auf Rasenflächen geplant und gebaut.

Jede andere Verwendung kann sich als gefährlich erweisen und Personen- und/oder Sachschäden verursachen. Als nicht bestimmungsgemäße Verwendung gilt (beispielsweise, aber nicht nur):

- der Transport von anderen Personen, Kindern oder Tieren auf der Maschine;
- sich von der Maschine transportieren zu lassen;
- die Verwendung der Maschine zum Ziehen oder Schieben von Lasten;
- die Betätigung des Schneidwerkzeugs in graslosen Bereichen;
- die Verwendung der Maschine für das Sammeln von Blättern oder Geröll;
- die Verwendung der Maschine zum Schneiden von Hecken oder anderen Pflanzen außer Rasen;
- die Verwendung der Maschine durch mehr als eine Person.

WICHTIG Die unsachgemäße Verwendung der Maschine hat den Verfall der Garantie und die Ablehnung jeder Haftung seitens des Herstellers zur Folge. Dem Benutzer selbst dadurch entstandene oder Dritten zugefügte Schäden oder Verletzungen gehen zu Lasten des Benutzers.

Diese Maschine ist für die Benutzung durch Verbraucher, also Laien bestimmt. Diese Maschine ist für den „Hobbygebrauch“ bestimmt.

WICHTIG Die Maschine darf nur von einem einzigen Maschinenbediener verwendet werden.

2.1. MASCHINENBAUTEILE

(Abb. 1)

- A. Chassis
- B. Motor
- C. Schneidwerkzeug
- D. Hinterer Auswurfschutz
- E. Seitlicher Auswurfdeflektor (falls vorgesehen)
- F. Seitlicher Auswurfschutz (falls vorgesehen)
- G. Grasfangeinrichtung (falls vorgesehen)
- H. Griff
- I. Bedieneranwesenheitshebel
- J. Kupplungshebel (falls vorgesehen)

2.2. SICHERHEITSKENNZEICHNUNG



ACHTUNG:

Vor dem Gebrauch der Maschine die Gebrauchsanweisungen lesen.



WARNUNG:

Nicht Hände oder Füße in den Sitz des Schneidwerkzeugs einführen. Nehmen Sie den Zündkerzenstecker ab und lesen Sie die Anleitungen, bevor Sie Wartungs- oder Reparaturarbeiten beginnen.



GEFAHR! Gefahr, dass Gegenstände herausgeschleudert werden. Während des Gebrauchs, halten Sie Dritte von der Arbeitszone entfernt.



GEFAHR! Schnittgefahr. Schneidwerkzeug in Bewegung. Nicht Hände oder Füße in den Sitz des Schneidwerkzeugs einführen.

WICHTIG Beschädigte oder unleserlich gewordene Etiketten müssen ausgetauscht werden. Die neuen Etiketten beim eigenen autorisierten Kundendienstzentrum anfordern.

3. ZUSAMMENBAU

WICHTIG Das Auspacken und die Montage müssen auf einer ebenen und stabilen Oberfläche erfolgen. Es muss genügend Platz zur Bewegung der Maschine und der Verpackung zur Verfügung stehen.

1. Auspacken (Abb. 2)
2. Montage und Einstellung des Griffs (Abb. 3)
3. Anbringen der Grasfangeinrichtung (Abb. 4)

4. STEUERBEFEHLE

• Startbefehl

- Typ I: Griff für manuellen Start (Abb. 5). Erlaubt den manuellen Start des Motors.
- Typ II: Steuerung für Elektrostart durch Knopfdruck (Abb. 6). Erlaubt den Elektrostart des Motors.

• Bedieneranwesenheitshebel

Ist der Hebel, der die Aktivierung von Schneidwerkzeug und Antrieb bewirkt. Beim Loslassen des Hebels bleibt der Motor automatisch stehen (Abb. 7).

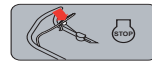

Freigabe des OPC-Hebels (Operator Presence Control): Motorstopp. (Abb. 7)

• Kupplungshebel (falls vorgesehen)

Überträgt den Antrieb an die Räder und erlaubt die Vorwärtsbewegung der Maschine (Abb. 8).



Aktivierung Antrieb. (Abb. 8)

WICHTIG Der Start des Motors muss stets mit ausgekuppeltem Antrieb erfolgen.

WICHTIG Um das Getriebe nicht zu beschädigen, die Maschine mit eingekuppeltem Getriebe möglichst nicht rückwärts ziehen.

• Gashebel (falls vorgesehen)



Der Drehzahlregler variiert die Motordrehzahl und die Geschwindigkeit des Schneidwerkzeugs. Das Gas wird mit dem Hebel (Abb. 9) betätigt. Die Positionen des Hebels sind auf dem entsprechenden Etikett angegeben. Auf einigen Modellen ist ein Motor ohne Gashebel vorgesehen.

• Geschwindigkeitsregler (falls vorgesehen)

Bei den Modellen mit Antrieb ermöglicht der Geschwindigkeitsregler (falls vorgesehen) die Einstellung der Vorschubgeschwindigkeit. Die Einstellung erfolgt durch Verstellen des Hebels (Abb. 10) entsprechend den am Hebel aufgeführten Angaben.

WICHTIG Der Übergang von einer Geschwindigkeit zur anderen muss bei laufendem Motor und eingeschaltetem Antrieb erfolgen.

Den Geschwindigkeitsregler nicht berühren, solange der Motor ausgeschaltet ist. Der Regler könnte dadurch beschädigt werden.

HINWEIS Sollte sich die Maschine mit dem Hebel in Position «» nicht bewegen, den Bedienungshebel einfach in Position «» verstellen, und dann sofort wieder zurück in Position «».

• Einstellung der Schnitthöhe

Durch Absenken oder Anheben des Chassis kann das Gras in verschiedenen Schnitthöhen gemäht werden. (Abb. 11).

WICHTIG Den Arbeitsschritt bei stillstehendem Schneidwerkzeug ausführen.

5. GEBRAUCH DER MASCHINE

WICHTIG Für die Hinweise bezüglich des Motors und der Batterie (falls vorgesehen), die entsprechenden Handbücher zu Rate ziehen.

5.1. VORBEREITENDE ARBEITSSCHRITTE

Die Maschine in Horizontalposition bringen und gut auf dem Boden abstützen.

• Tanken und Öl einfüllen

WICHTIG Die Maschine wird ohne Motoröl und Kraftstoff geliefert.

 **Das Nachfüllen von Kraftstoff muss bei stillstehender Maschine erfolgen, bei der auch der Zündkerzenstecker abgezogen ist.**

Das Nachfüllen von Kraftstoff und die Kontrolle/das Nachfüllen des Motoröls nach den Modalitäten und Vorsichtsmaßnahmen ausführen, die im Hinweishandbuch des Motors angegeben sind.

• Vorbereitung der Maschine beim Betrieb

WICHTIG Den Arbeitsschritt bei stillstehendem Schneidwerkzeug ausführen.

Diese Maschine ermöglicht das Mähen des Rasens in verschiedenen Betriebsarten:

- Vorbereitung für das Mähen und Sammeln des Grasses in der Grasfangeinrichtung (Abb. 12).
- Vorbereitung für das Mähen und den hinteren Auswurf des Grasses auf den Boden (Abb. 13).
- Vorbereitung für das Mähen und den Feinschnitt des Grasses ("Mulching" Funktion) (Abb. 14).

- Vorbereitung für das Mähen und den seitlichen Auswurf des Grasses auf den Boden (Abb. 15).

5.2. SICHERHEITSKONTROLLEN

- Unversehrtheit und korrekte Montage aller Maschinenkomponenten überprüfen;
- Sicherstellen, dass alle Befestigungselemente ordnungsgemäß angezogen sind;
- Alle Oberflächen der Maschine sauber und trocken halten.

Tätigkeit	Ergebnis
1. Die Maschine starten 2. Hebel/Motorbremse/Schneidwerkzeug loslassen.	1. Das Schneidwerkzeug muss sich bewegen. 2. Die Hebel müssen automatisch und schnell in die Neutralposition zurückkehren. Der Motor muss ausgehen und das Schneidwerkzeug muss innerhalb von wenigen Sekunden stillstehen.
1. Die Maschine starten 2. Den Kupplungshebel auflösen. 3. Den Kupplungshebel loslassen.	2. Die Maschine fährt vor. 3. Die Maschine bleibt stehen.
1. Test-Erprobung.	1. Keine anormale Vibration. Kein anormales Geräusch.

 **Wenn irgendeines der Ergebnisse von den Angaben der folgenden Tabellen abweicht, die Maschine nicht verwenden! Sich bei einem Kundendienstzentrum für die erforderlichen Kontrollen und die Reparatur wenden.**

5.3. START UND ARBEIT

HINWEIS Den Motor auf einer ebenen Fläche ohne Hindernisse oder hohes Gras starten.

- Modelle mit Griff für manuellen Start (Abb. 16).
- Modelle mit Steuerung für Elektrostart durch Knopfdruck (Abb. 17).

WICHTIG Während der Arbeit immer den Sicherheitsabstand von der Schneidvorrichtung halten. Dieser Abstand entspricht der Länge des Handgriffs.

Leeren der Grasfangeinrichtung

(Abb. 18)

1. Bedieneranwesenheitshebel loslassen und warten, bis das Schneidwerkzeug anhält.
2. Den hinteren Auswurfsschutz anheben, den Handgriff greifen und die Grasfangeinrichtung abnehmen, sie dabei aufrecht halten.

5.4. STOPP

Nach Beendigung der Arbeit den Motorbrems-/Schneidwerkzeugshebel loslassen (Abb. 19).

 **Nach dem Anhalten der Maschine dauert es einige Sekunden, bevor das Schneidwerkzeug stillsteht.**

 **Den Motor nicht berühren, nachdem er ausgeschaltet wurde. Verbrennungsgefahr.**

5.5. NACH DER VERWENDUNG

- Die Reinigung durchführen (Abs. 5.1).
- Wenn notwendig, die beschädigten Bauteile austauschen und eventuell gelockerte Schrauben und Bolzen festziehen.

Wenn die Maschine nicht verwendet wird oder unbeaufsichtigt bleibt.

- Zündkerzenstecker abtrennen (bei den Modellen mit Griff für manuellen Start).
- Die Lasche drücken und den Zündschlüssel entfernen (bei Modellen mit Elektrostart mit Taste).

6. WARTUNG

Die zu befolgenden Sicherheitsnormen werden in Kap. 1 beschrieben. Diese Hinweise sehr genau berücksichtigen, um keine schweren Risiken oder Gefahren einzugehen:

Vor der Ausführung jeglicher Kontrolle, Reinigung oder jedes Wartungs-/Regulierungseingriffes auf der Maschine:

- Die Maschine anhalten.
- Sicherstellen, dass jedes bewegliche Bauteil angehalten wird.
- Warten, bis der Motor abgekühlt ist.
- Zündkerzenstecker abtrennen.
- Den Sicherheitsschlüssel oder die Batterie (bei Modellen mit Elektrostart mit Taste) entfernen.
- Angemessene Kleidung, Arbeitshandschuhe und eine Schutzbrille tragen.

6.1. REINIGUNG

Nach jeder Verwendung die Reinigung ausführen und dabei folgende Hinweise berücksichtigen:

- Die Maschine nach jedem Schnitt mit Wasser abwaschen.
- Grasreste und Schlamm, die sich im Inneren des Chassis angesammelt haben, entfernen.
- Vergewissern Sie sich immer, dass die Lufteinlässe frei von Schmutz sind.
- Für die Reinigung des Chassis keine ätzenden Flüssigkeiten verwenden.
- Um das Brandrisiko zu vermindern, den Motor von Grasresten, Blättern oder übermäßigem Fett freihalten.

6.2. WARTUNG DES SCHNEIDWERKZEUGS



Alle Arbeiten, die Schneidwerkzeuge betreffen (Ausbau, Schärfen, Auswuchten, Reparatur, Einbau und/oder Auswechselln), sind aufwändige Arbeiten, die außer der Verwendung spezieller Werkzeuge auch ein bestimmtes Fachkönnen erfordern. Aus Sicherheitsgründen müssen diese Arbeiten daher immer in einem Fachbetrieb ausgeführt werden.



Immer das beschädigte, verbogene oder verschlissene Schneidwerkzeug zusammen mit ihren Schrauben austauschen, um die Auswuchtung zu erhalten.

WICHTIG Immer die Originalschneidwerkzeuge verwenden, die den in der Tabelle „Technische Daten“ angegebenen Code aufweisen.

6.3. AUFLADEN DER BATTERIE

Die Batterie wird bei den Modellen mit Elektrostart mit Taste geliefert. Für die Hinweise bezüglich Autonomie, Aufladen, Aufbewahrung und Wartung der Batterie den Anweisungen folgen, die im Motorhinweishandbuch enthalten sind.

HINWEIS Ausführliche Informationen zur Wartung entnehmen Sie der vollständigen Betriebsanleitung..

7. TRANSPORT, LAGERUNG UND ENTSORGUNG

7.1. TRANSPORT

Folgende Hinweise müssen bei jedem Bewegen, Heben, Transportieren oder Kippen der Maschine beachtet werden:

- Die Maschine anhalten.
- Sicherstellen, dass jedes bewegliche Bauteil angehalten wird.
- Den Zündkerzenstecker abnehmen oder den Sicherheitsschlüssel bzw. die Batterie Batterie (bei Modellen mit Elektrostart mit Taste) entfernen.
- Feste Arbeitshandschuhe benutzen.
- Die Maschine unter Berücksichtigung des Gewichtes und seiner Aufteilung an festen Haltepunkten befestigen, die eine sichere Aufnahme garantieren.
- Bedienen Sie sich so vieler Personen, wie es dem Gewicht der Maschine entspricht.
- Sicherstellen, dass die Bewegung der Maschine keine Schäden oder Verletzungen verursacht.
- Sie fest mithilfe von Seilen oder Ketten an das Transportmittel fixieren, um ein Umkippen mit möglicher Beschädigung und Austreten von Kraftstoff zu vermeiden.

7.2. UNTERSTELLUNG

Wenn die Maschine untergestellt werden muss:

- Den Motor im Freien starten und im Leerlauf laufen lassen bis er sich ausschaltet, so dass der restliche Kraftstoff vollständig aufgebraucht wird.
- Die Maschine sehr genau reinigen.
- Unversehrtheit der Maschine überprüfen;

Die Maschine unterstellen (Abb. 20):

- In einem trockenen Raum.
- Vor Wettereinflüssen geschützt.
- An einem für Kinder nicht zugänglichen Ort.
- Hierbei sicherstellen, dass für die Wartung verwendete Schlüssel oder Werkzeuge entfernt werden.

HINWEIS Die Maschine so aufbewahren, dass sie bei einem auch nur zufälligen Kontakt mit Menschen, Kindern oder Tieren keine Gefahr darstellt.

ΕΛΛΗΝΙΚΑ - Μετάφραση των πρωτότυπων οδηγιών

Τα πλήρη Εγχειρίδια Οδηγιών του μηχανήματος και του κινητήρα είναι διαθέσιμα:

- ▷ στην ιστοσελίδα stiga.com
- ▷ σκανάρωντας τον κώδικα QR



ΠΡΟΣΟΧΗ: ΠΡΙΝ ΧΡΗΣΙΜΟΠΟΙΗΣΕΤΕ ΤΟ ΜΗΧΑΝΗΜΑ, ΔΙΑΒΑΣΤΕ ΠΡΟΣΕΚΤΙΚΑ ΤΟ ΠΑΡΟΝ ΕΓΧΕΙΡΙΔΙΟ.
Φυλάξτε το για κάθε μελλοντική χρήση.

1. ΚΑΝΟΝΕΣ ΑΣΦΑΛΕΙΑΣ

1.1. ΕΚΠΑΙΔΕΥΣΗ

 **Εξοικειωθείτε με τους λεβιέδες και τη χρήση του μηχανήματος. Μάθετε να σταματάτε γρήγορα τον κινητήρα. Η μη τήρηση των προειδοποιήσεων και των οδηγιών μπορεί να προκαλέσει πυρκαγιά ή/και σοβαρούς τραυματισμούς.**

- Μην επιτρέπετε να χειρίζονται το μηχανήμα παιδιά ή άτομα που δεν γνωρίζουν το χειρισμό του μηχανήματος. Η τοπική νομοθεσία μπορεί να ορίζει την ελάχιστη ηλικία του χειριστή.
- Μη χρησιμοποιείται ποτέ το μηχανήμα σε περίπτωση που ο χειριστής βρίσκεται σε κατάσταση κόπωσης ή αδιαθεσίας ή εάν έχει πάρει φάρμακα, ναρκωτικά ή ουσίες που μειώνουν τα αντανακλαστικά και την προσοχή του.
- Να θυμάστε ότι ο χειριστής ή ο χρήστης είναι υπεύθυνος για τα ατυχήματα και τα απρόοπτα που μπορεί να συμβούν σε άλλα άτομα ή στην ιδιοκτησία τους. Είναι ευθύνη του χειριστή η εκτίμηση των πιθανών κινδύνων του εδάφους, καθώς και η λήψη όλων των αναγκαίων μέτρων για την ασφάλεια, ιδιαίτερα σε επικλινή, ανώμαλα, ολισθηρά ή ασταθή εδάφη.
- Σε περίπτωση μεταπώλησης ή δανεισμού του μηχανήματος, βεβαιωθείτε ότι ο χρήστης έχει διαβάσει τις παρούσες οδηγίες χρήσης.

1.2. ΠΡΟΚΑΤΑΡΚΤΙΚΕΣ ΕΝΕΡΓΕΙΕΣ

Μέσα ατομικής προστασίας (ΜΑΠ)

- Φοράτε κατάλληλο ρουχισμό, ανθεκτικά υποδήματα εργασίας με αντιολισθητικές σόλες και μακριά παντελόνια. Μη χρησιμοποιείτε το μηχανήμα ξυπόλυτοι ή με ανοιχτά πέδιλα. Φοράτε ωτοασπίδες.
- Φοράτε γάντια εργασίας σε όλες τις περιπτώσεις κινδύνου για τα χέρια.
- Μη χρησιμοποιείτε κασκόλ, ποδιές, μενταγιόν, βραχιόλια, ιματισμό με αιωρούμενα μέρη, ή με κορδόνια και γραβάτες που κρέμονται ή είναι φαρδιά και μπορούν να μπλεχτούν στο μηχανήμα ή σε αντικείμενα και υλικά στο χώρο εργασίας.
- Δέστε κατάλληλα τα μακριά μαλλιά.

Ζώνη εργασίας / Μηχάνημα

- Ελέγξτε καλά όλο το χώρο εργασίας και αφαιρέστε σιδήπυρο θα μπορούσε να εκτοξευτεί από το μηχανήμα ή να καταστρέψει το σύστημα κοπής/περιστρεφόμενα όργανα (πέτρες, κλαδιά, σύρματα, κόκαλα, κλπ.).

Κινητήρες εσωτερικής καύσης: καύσιμο



Τα καύσιμα είναι εξαιρετικά εύφλεκτο.

- Το καύσιμο πρέπει να φυλάσσεται σε εγκεκριμένα μπιτόνια για τέτοια χρήση, σε ασφαλή χώρο, μακριά από εστίες θερμότητας ή ελεύθερες φλόγες.
- Καθαρίζετε τα μπιτόνια από υπολείμματα χλόης, φύλλων ή υπερβολικού γράσου.
- Τα μπιτόνια πρέπει να φυλάσσονται μακριά από παιδιά.
- Μην καπνίζετε κατά τον ανεφοδιασμό ή τη συμπλήρωση καυσίμου καθώς και κάθε φορά που χειρίζεστε τα καύσιμα.
- Συμπληρώνετε καύσιμο μόνο σε ανοιχτούς χώρους χρησιμοποιώντας χωνί.
- Αποφεύγετε την εισπνοή αναθυμιάσεων του καυσίμου.
- Μην προσθέτετε καύσιμο ή αφαιρείτε την τάπα του ρεζερβουάρ όταν ο κινητήρας βρίσκεται σε λειτουργία ή είναι ζεστός.
- Ανοίξτε αργά την τάπα του δοχείου αφήνοντας να εκτονωθεί σταδιακά η εσωτερική πίεση.
- Μην πλησιάζετε φλόγες στο στόμιο του ρεζερβουάρ για να ελέγξε το περιεχόμενο.
- Αν το καύσιμο ξεχειλίζει, μην βάλετε τον κινητήρα σε λειτουργία, αλλά απομακρύνετε το μηχανήμα από την περιοχή όπου χύθηκε το καύσιμο και αποφύγετε να δημιουργήσετε συνθήκες πυρκαγιάς, μέχρις ότου το καύσιμο εξατμιστεί τελείως και οι ατμοί του καυσίμου διασκορπιστούν.
- Καθαρίστε αμέσως κάθε ίχνος καυσίμου που χύθηκε στο μηχανήμα ή στο έδαφος.
- Τοποθετήστε και σφίξτε καλά τις τάπες του ρεζερβουάρ και του μπιτονιού καυσίμου.
- Μη βάζετε εμπρός το μηχανήμα στο χώρο όπου έγινε ο ανεφοδιασμός. Η εκκίνηση του κινητήρα πρέπει να γίνει σε απόσταση τουλάχιστον 3 μέτρων από το σημείο του ανεφοδιασμού καυσίμων.
- Αποφύγετε την επαφή του καυσίμου με ρούχα και, σε αυτήν την περίπτωση, αλλάξτε ρούχα πριν βάλετε εμπρός τον κινητήρα.

1.3. ΚΑΤΑ ΤΗ ΧΡΗΣΗ

Ζώνη εργασίας

- Μη βάζετε σε λειτουργία τον κινητήρα σε κλειστούς χώρους, όπου μπορούν να συγκεντρωθούν επικίνδυνα καυσαέρια μονοξειδίου του άνθρακα. Η εκκίνηση του κινητήρα πρέπει να γίνεται σε ανοιχτό ή καλά αεριζόμενο χώρο. Να θυμάστε πάντα ότι τα καυσαέρια είναι δηλητηριώδη.
- Κατά την εκκίνηση του μηχανήματος μην κατευθύνετε την εξάτμιση και τα καυσαέρια προς εύφλεκτα υλικά.
- Εργάζεστε μόνο στο φως της ημέρας ή με καλό τεχνητό φωτισμό και σε κατάσταση άρτιας ορατότητας.
- Απομακρύνετε άτομα, παιδιά και ζώα από την περιοχή

εργασίας. Τα παιδιά πρέπει να επιβλέπονται από ενήλικο άτομο.

- Αποφύγετε την εργασία πάνω σε βρεγμένη χλόη, υπό βροχή και υπό τον κίνδυνο καταγιάδας, ειδικά αν υπάρχει πιθανότητα να πέσουν κερανοί.
- Αποφεύγετε τις ανωμαλίες του εδάφους (προεξοχές, βαθουλώματα), προσέχετε ιδιαίτερα τα επικλινή εδάφη, τους κρυφούς κινδύνους και ενδεχόμενα εμπόδια που θα μπορούσαν να μειώσουν την ορατότητα.
- Δώστε πολύ προσοχή κοντά σε κρημνούς, ορύγματα ή τάφρους. Το μηχάνημα μπορεί να ανατραπεί εάν ένας τροχός βρεθεί έξω από το άκρο του ορύγματος ή εάν τα άκρα υποχωρήσουν.
- Σε επικλινή εδάφη η εργασία πρέπει να γίνεται εγκάρσια και ποτέ προς τη φορά ανόδου/καθόδου, δίνοντας ιδιαίτερη προσοχή στις αλλαγές κατεύθυνσης, προσέχοντας να μη χάσετε την ισορροπία σας και δίνοντας προσοχή στην αποφυγή εμποδίων από τους τροχούς (πέτρες, κλαδιά, ρίζες κλπ.) που θα μπορούσαν να προκαλέσουν πλαιγιολίσθηση ή απώλεια ελέγχου του μηχανήματος.
- Για να αποφύγετε τον κίνδυνο πυρκαγιάς, μην αφήνετε τη μηχανή με τον κινητήρα ζεστό κοντά σε φύλλα, ξερά χόρτα ή άλλο εύφλεκτο υλικό.

Συμπεριφορές

- Προσέξτε όταν κινήσετε με την όπισθεν ή προς τα πίσω. Κοιτάξτε πίσω σας πριν ξεκινήσετε και κατά τη διάρκεια της όπισθεν για να βεβαιωθείτε ότι δεν υπάρχουν εμπόδια.
- Κατά τη χρήση δεν πρέπει να τρέχετε, αλλά να βαδίζετε.
- Αποφεύγετε να σας τραβά το χλοοκοπτικό.
- Διατηρείτε πάντα χέρια και πόδια μακριά από το σύστημα κοπής, τόσο κατά την εκκίνηση του κινητήρα όσο και κατά τη χρήση του μηχανήματος.
- Προσοχή: το εργαλείο κοπής συνεχίζει να περιστρέφεται για λίγα δευτερόλεπτα ακόμα και μετά την αποσύμπλεξη ή μετά το σβήσιμο του κινητήρα.
- Να στέκεστε πάντα μακριά από το άνοιγμα αποβολής.
- Μην αγγίζετε τα σημεία του κινητήρα που θερμαίνονται κατά τη λειτουργία. Κίνδυνος εγκαυμάτων.



Σε περίπτωση θραύσης ή ατυχημάτων κατά τη διάρκεια της εργασίας, απενεργοποιήστε άμεσα τον κινητήρα και απομακρύνετε το μηχάνημα με τρόπο που να μην προκαλέσει άλλα ατυχήματα. Σε περίπτωση ατυχημάτων με τραυματισμούς, εφαρμόστε άμεσα τις καταλληλότερες διαδικασίες πρώτων βοηθειών για την κατάσταση και επικοινωνήστε με ένα νοσοκομείο για την κατάλληλη θεραπεία. Αφαιρέστε σχολαστικά ενδεχόμενα θραύσματα που μπορεί να προκαλέσουν ζημιές ή τραυματισμούς σε ανθρώπους ή ζώα, εάν μείνουν χωρίς επίτηρηση.

Περιορισμό χρήσης

- Μη χρησιμοποιείτε ποτέ το μηχάνημα με φαρμακένες, ελαττωματικές ή λάθος τοποθετημένες προστασίες (κάδος περισυλλογής, προστασία πλευρικής ή οπίσθιας αποβολής).
- Μη χρησιμοποιείτε το μηχάνημα εάν τα εξαρτήματα/εργαλεία δεν έχουν τοποθετηθεί στα προβλεπόμενα σημεία.
- Μην απενεργοποιείτε, αφαιρείτε ή τροποποιείτε τα υπάρχοντα συστήματα ασφαλείας/μικροδιακόπτες.

- Μην αλλάζετε τις ρυθμίσεις του κινητήρα και μην ανεβάζετε πολύ υψηλές στροφές. Η λειτουργία του κινητήρα με πολύ υψηλό αριθμό στροφών, αυξάνει τον κίνδυνο τραυματισμού.
- Μην υποβάλετε το μηχάνημα σε υπερβολική καταπόνηση και μη χρησιμοποιείτε μικρά μηχανήματα για βαριές εργασίες. Η χρήση κατάλληλου μηχανήματος μειώνει τους κινδύνους και βελτιώνει την ποιότητα της εργασίας.

1.4. ΣΥΝΤΗΡΗΣΗ, ΑΠΟΘΗΚΕΥΣΗ ΚΑΙ ΜΕΤΑΦΟΡΑ

Η τακτική συντήρηση και η σωστή αποθήκευση προστατεύουν την ασφάλεια του μηχανήματος και τις επιδόσεις του.

- Μη χρησιμοποιείτε ποτέ το μηχάνημα με φαρμακένες ή ελαττωματικά εξαρτήματα. Τα ελαττωματικά εξαρτήματα πρέπει να αντικαθίστανται και όχι να επισκευάζονται. Χρησιμοποιείτε μόνο γνήσια ανταλλακτικά: η χρήση μη γνήσιων ανταλλακτικών ή/και η λανθασμένη τοποθέτησή τους μπορεί να επηρεάσει την ασφάλεια του μηχανήματος, να προκαλέσει πυρκαγιές ή τραυματισμούς και απαλλάσσει τον κατασκευαστή από κάθε υποχρέωση ή ευθύνη.
- Για να μειώσετε τον κίνδυνο πυρκαγιάς, ελέγχετε τακτικά για διαρροές λαδιού ή/και καυσίμου.
- Κατά τις διαδικασίες ρύθμισης του μηχανήματος, δώστε προσοχή για την αποφυγή παγίδευσης των δακτύλων ανάμεσα στο κινούμενο σύστημα κοπής και τα σταθερά μέρη του μηχανήματος.
- Μη φιλόσοπε το μηχάνημα με καύσιμο στο ρεζερβουάρ σε κλειστούς χώρους όπου οι αναθυμιάσεις του καυσίμου μπορεί να εκτεθούν σε φλόγες, σπινθήρες ή σε πηγή θερμότητας.
- Για τη μείωση του κινδύνου πυρκαγιάς, μην αφήνετε τα γεμάτα με υλικά δοχεία σε εσωτερικούς χώρους.



Το επίπεδο θορύβου και κραδασμών που αναγράφεται στις παρούσες οδηγίες, είναι οι μέγιστες τιμές χρήσης του μηχανήματος. Η χρήση μη ισορροπημένου εργαλείου κοπής, η υπερβολική ταχύτητα κίνησης και η απουσία συντήρησης συμβάλλουν σημαντικά στις εκπομπές θορύβου και στη δημιουργία κραδασμών. Κατά συνέπεια, είναι αναγκαία να ληφθούν προληπτικά μέτρα για την εξάλειψη των πιθανών ζημιών λόγω της υψηλής στάθμης θορύβου και των κραδασμών. Φροντίστε για τη συντήρηση του μηχανήματος και φοράτε ωτοασπίδες, κάνοντας διαλείμματα κατά τη διάρκεια της εργασίας.

1.5. ΠΡΟΣΤΑΣΙΑ ΤΟΥ ΠΕΡΙΒΑΛΛΟΝΤΟΣ

- Τηρείτε αυστηρά την τοπική νομοθεσία για τη διάθεση υλικών συσκευασίας, ελαττωματικών εξαρτημάτων και οποιουδήποτε στοιχείου μπορεί να μολύνει το περιβάλλον. Αυτά τα απορρίμματα δεν πρέπει να διατίθενται με τα οικιακά απορρίμματα, αλλά πρέπει να συγκεντρώνονται χωριστά και να παραδίδονται στα ειδικά κέντρα συλλογής, που θα φροντίσουν για την ανακύκλωση των υλικών.
- Τηρείτε αυστηρά την τοπική νομοθεσία για τη διάθεση των υλικών προς απόρριψη.
- Εάν αποφασίσετε να μην ξαναχρησιμοποιήσετε το μηχάνημα, μην το εγκαταλείψετε στο περιβάλλον, αλλά απευθυνθείτε σε εξουσιοδοτημένο κέντρο περισυλλογής σύμφωνα με την ισχύουσα νομοθεσία.

2. ΠΕΡΙΓΡΑΦΗ ΠΡΟΪΟΝΤΟΣ

Αυτό το μηχάνημα είναι μια χλοοκοπτική μηχανή με όρθιο χειριστή.

Το μηχάνημα αποτελείται από κύριο λόγο από έναν κινητήρα που ενεργοποιεί το σύστημα κοπής, το οποίο περιβάλλεται από ένα κάρτερ, με τροχούς και τιμόνι.

Ο χειριστής είναι σε θέση να κατευθύνει το μηχάνημα και να χρησιμοποιήσει τα κύρια χειριστήρια παραμένοντας πάντα πίσω από το τιμόνι και, συνεπώς, σε απόσταση ασφαλείας από το περιστρεφόμενο σύστημα κοπής.

Η απομάκρυνση του χειριστή από το μηχάνημα προκαλεί την ακινητοποίηση του κινητήρα και του περιστρεφόμενου συστήματος κοπής μέσα σε λίγα δευτερόλεπτα.

Προβλεπόμενη χρήση και ακατάλληλη χρήση

Αυτή η μηχανή είναι σχεδιασμένη για την κοπή της χλόης σε κήπους και χορτώδη περιοχές.

Οποιαδήποτε άλλη χρήση μπορεί να είναι επικίνδυνη και να προξενήσει βλάβες ή ατυχήματα.

Ως ακατάλληλη χρήση (ενδεικτικά και όχι περιοριστικά) εννοείται:

- η μεταφορά ανθρώπων ή ζώων πάνω στο μηχάνημα,
- η άνοδος πάνω στο μηχάνημα;
- Η χρήση του μηχανήματος για τη ρυμούλκηση ή το σπρώξιμο φορτίων;
- Η χρήση του συστήματος κοπής σε περιοχές χωρίς χλόη;
- Η χρήση του μηχανήματος για το μάζεμα φύλλων ή υπολειμμάτων;
- η χρήση του μηχανήματος για το κλάδεμα θάμνων ή για την κοπή άλλων φυτών;
- Η χρήση του μηχανήματος από περισσότερα άτομα ταυτόχρονα.

ΣΗΜΑΝΤΙΚΟ Η ακατάλληλη χρήση του μηχανήματος έχει ως αποτέλεσμα την ακύρωση της εγγύησης και κάθε ευθύνης του κατασκευαστή, καθιστώντας υπεύθυνο το χρήστη για τις υποχρεώσεις που προκύπτουν από ζημιές ή τραυματισμό του χρήστη ή τρίτων.

Το μηχάνημα αυτό προορίζεται για χρήση από τους καταναλωτές, ήτοι από μη επαγγελματίες χειριστές. Το μηχάνημα αυτό προορίζεται για ερασιτεχνική χρήση.

ΣΗΜΑΝΤΙΚΟ Το μηχάνημα πρέπει να χρησιμοποιείται από ένα μόνο χειριστή.

2.1. ΕΞΑΡΤΗΜΑΤΑ ΤΗΣ ΜΗΧΑΝΗΣ

(Εικ. 1)

- Α. Πλαίσιο
- Β. Κινητήρας
- Γ. Σύστημα κοπής
- Δ. Οπίσθια προστασία εκκένωσης
- Ε. Πλευρικός εκτροπέας αποβολής (αν προβλέπεται)
- Φ. Προστασία πλευρικής αποβολής (αν προβλέπεται)
- Γ. Κάδος συλλογής (αν προβλέπεται)
- Η. Τιμόνι
- Ι. Μοχλός παρουσίας χειριστή
- Ζ. Μοχλός συμπλέκτη (εάν προβλέπεται)

2.2. ΣΗΜΑΝΣΗ ΑΣΦΑΛΕΙΑΣ



ΠΡΟΣΟΧΗ:

Διαβάστε τις οδηγίες πριν χρησιμοποιήσετε το μηχάνημα.



ΠΡΕΙΔΟΠΟΙΗΣΗ:

Μη βάσετε χέρια ή πόδια εντός του χώρου όπου βρίσκεται το σύστημα κοπής. Αποσυνδέστε την πίπα του μοπουζι και διαβάστε τις οδηγίες πριν εκτελέσετε οποιαδήποτε συντήρηση ή επισκευή.



ΚΙΝΔΥΝΟΣ! Κίνδυνος εκτόξευσης αντικειμένων. Κατά τη χρήση, κρατάτε τα άτομα μακριά από την περιοχή εργασίας.



ΚΙΝΔΥΝΟΣ! Κίνδυνος κοπής. Περιστρεφόμενο σύστημα κοπής. Μη βάσετε χέρια ή πόδια εντός του χώρου όπου βρίσκεται το σύστημα κοπής.

ΣΗΜΑΝΤΙΚΟ Οι κατεστραμμένες ή δυσανάγνωστες αυτοκόλλητες ετικέτες πρέπει να αντικαθίστανται. Ζητήστε τις νέες ετικέτες από το εξουσιοδοτημένο Σέρβις.

3. ΣΥΝΑΡΜΟΛΟΓΗΣΗ

ΣΗΜΑΝΤΙΚΟ Η αποσκευασία και η ολοκλήρωση της συναρμολόγησης πρέπει να γίνονται πάνω σε μια επίπεδη και σταθερή επιφάνεια, με επαρκή χώρο για τη μετακίνηση του μηχανήματος και των υλικών συσκευασίας, χρησιμοποιώντας πάντα τα κατάλληλα εργαλεία.

1. Αφαίρεση συσκευασίας (Εικ. 2)
2. Συναρμολόγηση και ρύθμιση τιμονιού (Εικ. 3)
3. Συναρμολόγηση του κάδου (Εικ. 4)

4. ΧΕΙΡΙΣΤΗΡΙΑ ΕΛΕΓΧΟΥ

• Εντολή εκκίνησης

- Τύπος I: Λαβή χειροκίνητης εκκίνησης (Εικ. 5). Επιτρέπει τη χειροκίνητη εκκίνηση του κινητήρα.
- Τύπος II: Χειριστήριο ηλεκτρικής ανάφλεξης με μπουτόν (Εικ. 6). Επιτρέπει την ηλεκτρική εκκίνηση του κινητήρα.

• Μοχλός παρουσίας χειριστή

Είναι ο μοχλός που επιτρέπει το κομπλάρισμα του συστήματος κοπής και μετάδοσης. Ο κινητήρας σταματά αυτόματα αφήνοντας το μοχλό (Εικ. 7).



Ο Μοχλός OPC (μοχλός παρουσίας χειριστή) είναι απελευθερωμένος: ο κινητήρας σταματά. (Εικ. 7)

• Μοχλός συμπλέκτη (εάν προβλέπεται)

Κομπλάρει το σύστημα μετάδοσης και επιτρέπει την κίνηση του μηχανήματος (Εικ. 8).



Η μετάδοση είναι ενεργοποιημένη. (Εικ. 8)

ΣΗΜΑΝΤΙΚΟ Η εκκίνηση του κινητήρα πρέπει να γίνεται πάντα με το σύστημα μετάδοσης ξεκομπλαρισμένο.

ΣΗΜΑΝΤΙΚΟ Για να μην προξενήσετε ζημιά στη μετάδοση κίνησης, αποφεύγετε να τραβάτε προς τα πίσω το μηχάνημα με τη μετάδοση κομπλαρισμένη.

• Γκάζι (εάν προβλέπεται)

Το γκάζι μεταβάλλει τις στροφές του κινητήρα και την ταχύτητα του συστήματος κοπής.

Το γκάζι ελέγχεται από το μοχλό (Εικ 9).

Οι θέσεις του μοχλού φαίνονται στην αντίστοιχη πινακίδα. Σε μερικά μοντέλα προβλέπεται κινητήρας χωρίς γκάζι.



• Ρυθμιστής ταχύτητας (αν προβλέπεται)

Στα μοντέλα με μετάδοση κίνησης, ο ρυθμιστής ταχύτητας (αν προβλέπεται) επιτρέπει τη ρύθμιση της ταχύτητας κίνησης.

Η ρύθμιση επιτυγχάνεται μετακινώντας το μοχλό (Εικ. 10) σύμφωνα με τις ενδείξεις που αναφέρονται κοντά στο μοχλό.

ΣΗΜΑΝΤΙΚΟ *μετάβαση από τη μία ταχύτητα στην άλλη πρέπει να γίνεται με τον κινητήρα σε λειτουργία και το συμπλέκτη κομπλαρισμένο.*

Μην αγγίζετε το ρυθμιστή όταν ο κινητήρας είναι σβηστός. Η ενέργεια αυτή μπορεί να προκαλέσει βλάβη στο ρυθμιστή.

ΣΗΜΕΙΩΣΗ *Εάν το μηχάνημα δεν κινείται με το χειριστήριο στη θέση «», αρκεί να μετακινήσετε το μοχλό στη θέση στο «» και αμέσως πάλι στη θέση «».*

• Ρύθμιση του ύψους κοπής

Με την κάθοδο ή την άνοδο του σασί μπορείτε να κόψετε τη χλόη σε διαφορετικά ύψη. (Εικ. 11)

ΣΗΜΑΝΤΙΚΟ *Εκτελέστε αυτήν την ενέργεια με το σύστημα κοπής ακινητοποιημένο.*

5. ΧΡΗΣΗ ΤΟΥ ΜΗΧΑΝΗΜΑΤΟΣ

ΣΗΜΑΝΤΙΚΟ *Για τις οδηγίες που αφορούν τον κινητήρα και την μπαταρία (αν προβλέπεται) συμβουλευθείτε τα αντίστοιχα εγχειρίδια οδηγιών.*

5.1. ΠΡΟΚΑΤΑΡΚΤΙΚΕΣ ΕΝΕΡΓΕΙΕΣ

Τοποθετήστε το μηχάνημα σε οριζόντια θέση έτσι ώστε να στηρίζεται καλά στο έδαφος.

• Ανεφοδιασμός λαδιού και βενζίνης

ΣΗΜΑΝΤΙΚΟ *Το μηχάνημα παραδίδεται χωρίς λάδι κινητήρα και καύσιμο.*

 **Ο ανεφοδιασμός καυσίμου πρέπει να γίνεται με το μηχάνημα εκτός λειτουργίας και την πίδα με το μπουζί αποσυνδεδεμένη.**

Ελέγξτε/ανεφοδιάστε το μηχάνημα με λάδι τηρώντας τις οδηγίες και τις προφυλάξεις του εγχειριδίου οδηγιών του κινητήρα.

• Προετοιμασία του μηχανήματος για εργασία

ΣΗΜΑΝΤΙΚΟ *Εκτελέστε αυτήν την ενέργεια με το σύστημα κοπής ακινητοποιημένο.*

Αυτή η μηχανή σας επιτρέπει να πραγματοποιήσετε το κόψεμα του γκαζόν με διαφορετικούς τρόπους:

- Προετοιμασία για κοπή και περισυλλογή της χλόης στον κάδο περισυλλογής (Εικ. 12).
- Προετοιμασία για την κοπή και την οπίσθια αποβολή της χλόης στο (Εικ. 13).
- Προετοιμασία για κοπή και ψιλοτεμαχισμό της χλόης (λειτουργία “mulching” (Εικ. 14).
- Προετοιμασία για την κοπή και την πλευρική αποβολή της χλόης στο (Εικ. 15).

5.2. ΕΛΕΓΧΟΙ ΑΣΦΑΛΕΙΑΣ

- Ελέγξτε την ακεραιότητα και τη σωστή συναρμολόγηση όλων των εξαρτημάτων της μηχανής:
- Βεβαιωθείτε για το σωστό σφίξιμο όλων των συσκευών στερέωσης:
- Διατηρήστε καθαρή και στεγνή κάθε επιφάνεια της μηχανής.

Ενέργεια	Αποτέλεσμα
1. Βάλτε εμπρός το μηχάνημα 2. Αφήστε το μοχλό φρένου κινητήρα/συστήματος κοπής.	1. Το σύστημα κοπής πρέπει να κινηθεί. 2. Οι μοχλοί πρέπει να επιστρέψουν αυτόματα και γρήγορα στο νεκρό, ο κινητήρας πρέπει να σβήσει και το σύστημα κοπής να ακινητοποιηθεί εντός λίγων δευτερολέπτων.
1. Βάλτε εμπρός το μηχάνημα 2. Τραβήξτε το μοχλό συμπλέκτη. 3. Αφήστε το μοχλό συμπλέκτη.	2. Η μηχανή ξεκινά. 3. Η μηχανή σταματά.
1. Δοκιμαστική οδήγηση	1. Κανέναν ανώμαλο κραδασμό. Κανέναν ανώμαλο θόρυβο.

 **Εάν κάποιο αποτελέσματα διαφέρει σε σχέση με τους πίνακες, μην χρησιμοποιήσετε το μηχάνημα! Απευθυνθείτε στο Σέρβις για τον αναγκαίο έλεγχο και την επισκευή.**

5.3. ΕΚΚΙΝΗΣΗ ΚΑΙ ΕΡΓΑΣΙΑ

ΣΗΜΕΙΩΣΗ *Η επιφάνεια εκκίνησης πρέπει να είναι επίπεδη και χωρίς εμπόδια ή υψηλή χλόη.*

- Μοντέλα με λαβή χειροκίνητης ανάφλεξης (Εικ. 16).
- Μοντέλα με χειριστήριο ηλεκτρικής ανάφλεξης με μπουτόν (Εικ. 17).

ΣΗΜΑΝΤΙΚΟ *Κατά την εργασία, διατηρείτε πάντα την απόσταση ασφαλείας από το σύστημα κοπής, η οποία παρέχεται από τη χειρολαβή.*

Εκκένωση κάδου περισυλλογής

(Εικ. 18)

1. Αφήστε το μοχλό του χειριστή και περιμένετε να ακινητοποιηθεί το σύστημα κοπής.
2. Ανυψώστε την προστασία οπίσθιας αποβολής, πιάστε τη λαβή και αφαιρέστε τον κάδο περισυλλογής διατηρώντας τον σε κατακόρυφη θέση.

5.4. ΣΒΗΣΙΜΟ

Στο τέλος της εργασίας, απελευθερώστε το μοχλό φρένου κινητήρα / συστήματος κοπής (Εικ. 19).

 **Για να ακινητοποιηθεί το σύστημα κοπής, μετά το σβήσιμο του μηχανήματος, πρέπει να περάσουν λίγα δευτερόλεπτα.**

 **Μην ακουμπάτε τον κινητήρα μετά το σβήσιμο. Κίνδυνος εγκαύματος.**

5.5. ΜΕΤΑ ΤΗ ΧΡΗΣΗ

- Εκτελέστε τον καθαρισμό (Παρ. 5.1).
- Εάν χρειάζεται, αντικαταστήστε τα ελαττωματικά εξαρτήματα και σφίξτε τις βίδες και τα μπουλόνια που ενδεχομένως έχουν λασκάρει.

Κάθε φορά που αφήνετε εκτός χρήσης ή αφύλακτο το μηχάνημα:

- Αποσυνδέστε την πίπα από το μπουζί (στα μοντέλα με λαβή χειροκίνητης εκκίνησης).
- Πατήστε το γλωσσίδι και αφαιρέστε το κλειδί ασφαλείας (στα μοντέλα με ηλεκτρική εκκίνηση με πλήκτρο).

6. ΣΥΝΤΗΡΗΣΗ

Οι κανόνες ασφαλείας που πρέπει να τηρούνται περιγράφονται στο κεφ. 1. Επαναλάβετε αυστηρά τις οδηγίες αυτές για να αποφύγετε σοβαρούς κινδύνους:

Πριν ξεκινήσετε οποιοδήποτε έλεγχο, καθαρισμό ή επέμβαση συντήρησης/ρύθμιση στο μηχάνημα:

- Σβήστε το μηχάνημα.
- Βεβαιωθείτε ότι κάθε εξάρτημα που κινείται, σταμάτησε.
- Περιμένετε την ψύξη του κινητήρα.
- Αποσυνδέστε την πίπα του μπουζί.
- Αφαιρέστε το κλειδί ασφαλείας ή την μπαταρία (στα μοντέλα με μπουτόν ηλεκτρικής εκκίνησης)
- Φοράτε κατάλληλη ενδυμασία, γάντια εργασίας και γυαλιά προστασίας.

6.1. ΚΑΘΑΡΙΣΜΟΣ

Μετά από κάθε χρήση, αρχίστε τον καθαρισμό ακολουθώντας τις παρακάτω οδηγίες:

- Μετά από κάθε κοπή πλένετε καλά το μηχάνημα με νερό.
- Αφαιρέστε τα υπολείμματα χλόης και λάσπης που συγκεντρώνονται στο εσωτερικό του σασί.
- Βεβαιωθείτε ότι ο ισοδοοαέρας είναι πάντοτε ελεύθερος από υπολείμματα.
- Μη χρησιμοποιείτε διαβρωτικά υγρά για τον καθαρισμό του σασί.
- Για να μειωθεί ο κίνδυνος πυρκαγιάς, διατηρείστε το μηχάνημα καθαρό από χορτάρια, φύλλα ή υπερβολικό γράσο.

6.2. ΣΥΝΤΗΡΗΣΗ ΤΟΥ ΣΥΣΤΗΜΑΤΟΣ ΚΟΠΗΣ



Όλες οι ενέργειες που αφορούν τα συστήματα κοπής (αφαίρεση, τρόχιμα, ζυγοστάθμιση, επισκευή, τοποθέτηση ή/και αντικατάσταση) είναι εργασίες που απαιτούν ειδικές γνώσεις καθώς και τη χρήση ειδικού εξοπλισμού. Για λόγους ασφαλείας θα πρέπει συνεπώς να εκτελούνται από εξειδικευμένο συνεργείο.



Αντικαθιστάτε πάντα το σύστημα κοπής, μαζί με τις βίδες του, που έχει υποστεί ζημιά, στραβώσει ή φθαρεί, ώστε να διατηρήσετε την ισορροπία.

ΣΗΜΑΝΤΙΚΟ Χρησιμοποιείτε πάντα γνήσια συστήματα κοπής με τον κωδικό που αναφέρεται στον πίνακα "Τεχνικά Χαρακτηριστικά".

6.3. ΦΟΡΤΙΣΗ ΤΗΣ ΜΠΑΤΑΡΙΑΣ

Η μπαταρία διατίθεται στα μοντέλα με χειριστήριο ηλεκτρικής ανάφλεξης με μπουτόν. Για τις οδηγίες που αφορούν την αυτονομία, τη φόρτιση, την αποθήκευση και τη συντήρηση της μπαταρίας, ακολουθήστε τις οδηγίες που αναγράφονται στο Εγχειρίδιο οδηγιών του κινητήρα.

ΣΗΜΕΙΩΣΗ Για πιο λεπτομερείς πληροφορίες, συμβουλευτείτε το πλήρες εγχειρίδιο οδηγιών.

7. ΜΕΤΑΦΟΡΑ, ΑΠΟΘΗΚΕΥΣΗ ΚΑΙ ΔΙΑΘΕΣΗ

7.1. ΜΕΤΑΦΟΡΑ

Κάθε φορά που είναι αναγκαίο να μετακινήσετε, να ανυψώσετε, να μεταφέρετε ή να γείρετε το μηχάνημα:

- Σβήστε το μηχάνημα.
- Βεβαιωθείτε ότι κάθε εξάρτημα που κινείται, σταμάτησε.
- Αποσυνδέστε την πίπα του μπουζί Αφαιρέστε το κλειδί ασφαλείας ή την μπαταρία (στα μοντέλα με μπουτόν ηλεκτρικής εκκίνησης).
- Φορέστε ανθεκτικά γάντια εργασίας.
- Πιάστε το μηχάνημα σε σημεία που προσφέρουν ασφαλή κράτημα λαμβάνοντας υπόψη το βάρος και την κατανομή του.
- Χρησιμοποιήστε κατάλληλο αριθμό ατόμων για το βάρος του μηχανήματος.
- Βεβαιωθείτε ότι η μετακίνηση του μηχανήματος δεν προκαλεί ζημιές ή τραυματισμούς.
- Ασφαλίστε το γερά στο όχημα μεταφοράς με σχοινιά ή αλυσίδες για να αποφύγετε την ανατροπή με ενδεχόμενη βλάβη και διαρροή καυσίμου.

7.2. ΑΠΟΘΗΚΕΥΣΗ

Όταν πρέπει να αποθηκεύσετε το μηχάνημα:

- Βάλτε εμπρός τον κινητήρα σε υπαίθριο χώρο και αφήστε τον να λειτουργήσει στο ρελαντί έως ότου σβήσει, έτσι ώστε να καταναλωθεί όλο το καύσιμο που έχει απομείνει στο καρμπυρατέρ.
- Καθαρίστε καλά το μηχάνημα.
- Ελέγξτε την ακεραιότητα της μηχανής,

Αποθήκευση του μηχανήματος (Εικ. 20):

- Σε στεγνό περιβάλλον.
- Προφυλαγμένο από τις καιρικές συνθήκες.
- Σε σημείο στο οποίο δεν έχουν πρόσβαση τα παιδιά.
- Βεβαιωθείτε ότι έχετε αφαιρέσει κλειδιά ή εργαλεία που χρησιμοποιήσατε για τη συντήρηση.

ΣΗΜΕΙΩΣΗ Τοποθετήστε το μηχάνημα ώστε να μην αποτελεί κίνδυνο σε περίπτωση επαφής, τυχαίας ή εκούσιας, με άτομα, παιδιά ή ζώα.

ENGLISH - Translation of the original instructions

All comprehensive machine and engine instruction manuals are available:

- ▷ on the website stiga.com
- ▷ by scanning the QR code



Download full manual
stiga.com

WARNING: READ THE INSTRUCTION BOOKLET THOROUGHLY BEFORE USING THE MACHINE.

Keep for future reference.

1. SAFETY REGULATIONS

1.1. TRAINING



Become acquainted with the controls and the proper use of the machine. Learn how to stop the engine quickly. Failure to follow the warnings and instructions may result in fire and/or serious injury.

- Never allow children or persons unfamiliar with these instructions to use the machine. Local regulations may restrict the age of the operator.
- Never use the machine if the user is tired or unwell, or has taken medicine, drugs, alcohol or any substances which may slow his reflexes and compromise his judgement.
- Bear in mind that the operator or user is responsible for accidents or unexpected events occurring to other people or their property. It is the user's responsibility to assess the potential risk of the area where work is to be carried out and to take all the necessary precautions to ensure his own safety and that of others, particularly on slopes or rough, slippery and unstable ground.
- If the machine is sold or lent to others, make sure that the operator reads the user instructions contained in this manual.

1.2. PRELIMINARY PROCEDURES

Personal Protective Equipment (PPE)

- Always wear suitable work attire, hard-wearing safety footwear with non-slip soles and long trousers. Do not operate the machine when barefoot or wearing open sandals. Wear hearing protection devices.
- Wear protective gloves whenever your hands are at risk.
- Never wear scarves, shirts, necklaces, bracelets, loose flowing clothing, laces or ties or any hanging or flapping accessory that could catch in the machine or in any objects or materials in the work area.
- Tie your hair back if it is long.

Work area/Machine

- Thoroughly inspect the entire work area and remove anything that could be thrown by the machine or damage the cutting means/rotating units (stones, branches, iron wire, bones, etc.).

Internal combustion engines: fuel



The fuel is highly flammable.

- Keep the fuel in approved containers, in a safe place, away from any naked lights or heat sources.
- Keep the containers free of grass cuttings, leaves, or excessive grease.
- Keep the containers out of the reach of children.

- Do not smoke when filling up with fuel or when handling the fuel.
- Use a funnel to top up with fuel only in the open air.
- Do not inhale fuel fumes.
- Never remove the tank cap or add fuel while the engine is running or when the engine is hot.
- Open the fuel tank slowly to allow the pressure inside to decrease gradually.
- Do not approach the tank opening with a naked flame to check its contents.
- If you have spilled some fuel, do not attempt to start the engine but move the machine away from the area of spillage and avoid creating any source of ignition until the fuel has evaporated and fuel vapours have dissipated.
- Immediately clean up all traces of fuel spilt on the machine or on the ground.
- Replace caps of all fuel tanks and containers securely.
- Never start the machine in the same place in which you refilled it with fuel; the engine must be started in an area at least 3 metres from where you refuelled.
- If fuel is spilt on clothing, change clothing before starting the engine.

1.3. DURING OPERATION

Work Area

- Do not operate the engine in a confined space where dangerous carbon monoxide fumes can develop. All starting operations have to be effected in an open or well ventilated area. Always remember that exhaust gases are toxic.
- When starting up the machine, do not direct the silencer and therefore the exhaust fumes towards flammable materials.
- Work only in daylight or with good artificial light in good visibility conditions.
- Keep persons, children and animals away from the working area. Get another adult to keep the children under supervision.
- Avoid working with wet grass, in the rain and when there is a risk of a thunderstorm, especially lightning.
- Pay careful attention to uneven ground (hills, dips), slopes, hidden hazards and obstacles that could limit visibility.
- Be very careful near ravines, ditches or embankments. The machine could overturn if a wheel slides over the edge or if the earth gives way.
- Always mow across a slope and never up and down it, being very careful when changing direction, making sure you have firm footage and that the wheels do not hit any obstacles (such as stones, branches, roots, etc.) that may cause the machine to slide sideways or make you lose control of it.
- To avoid the risk of fire, do not leave the machine with the engine hot on leaves, dry grass or other flammable materials.

Behaviour

- Exercise caution when reversing or moving backwards. Look behind you to make sure there are no obstacles before and during operations in reverse gear.
- Never run, always walk.
- Do not allow the lawnmower to pull you along.
- Always keep hands and feet away from the cutting means, when starting and when using the machine.
- Attention: the cutting means will continue to rotate for a few seconds after disengagement or after you have switched off the engine.
- Keep away from the discharge opening.
- Do not touch the engine parts as they get very hot when running. Danger of burns.



If something breaks or an accident occurs during mowing, turn off the engine immediately and move the machine away to prevent further damage; if an accident occurs with injuries or third parties are injured, carry out the first aid measures most suitable for the situation immediately and contact the medical authorities for any necessary health care. Carefully remove any debris which could cause damage or injury to persons or animals if ignored.

Use limitations

- Never operate the machine with damaged, missing or incorrectly assembled guards (grass catcher, side discharge guards rear discharge guards).
- Don't use the machine if the attachments/tools are not installed in their seats.
- Never disengage, deactivate, remove or tamper with the safety systems/micro switches installed.
- Do not alter the engine adjustments, nor over-run it. If the engine is forced to work with an excessive number of rotations, the risk of personal injury increases.
- Do not strain the machine too much and do not use a small machine for heavy-duty work. If you use the right machine, you will reduce the risk of hazards and improve the quality of your work.

1.4. MAINTENANCE, STORAGE AND TRANSPORT

Ensure regular maintenance and correct storage to maintain machine safety and high performance levels.

- Never use the machine with worn or damaged parts. Faulty or worn-out parts must always be replaced and never repaired. Use original replacement parts only: the use of non-original and/or incorrectly fitted parts will jeopardise the safety of the machine, may cause accidents or personal injuries for which the Manufacturer is under no circumstance liable or responsible.
- To reduce the risk of fire, regularly check the machine for oil and/or fuel leaks.
- While adjusting the machine, pay attention to avoid getting your fingers caught between the moving cutting device and the fixed parts of the machine.
- Do not store the machine with fuel in the tank in an area where fuel vapours could reach a naked light, a spark or a strong heat source.
- To reduce fire risks, do not leave containers with debris inside a room.



The noise and vibration levels shown in these instructions are the maximum levels for use of the machine. The use of an unbalanced cutting element, the excessive speed of movement, or the absence of maintenance have a significant influence on noise emissions and vibrations. Consequently, it is necessary to take preventive steps to eliminate possible damage due to high levels of noise and stress from vibration. Maintain the machine well, wear ear protection devices, and take breaks while working.

1.5. ENVIRONMENTAL PROTECTION

- Scrupulously comply with local regulations for the disposal of packaging, deteriorated parts or any elements with a strong environmental impact; this waste must not be disposed of as normal waste, it must be separated and taken to specified waste disposal centres where the material will be recycled.
- Scrupulously comply with local regulations for the disposal of waste materials.
- When the machine is withdrawn from service, do not dispose of it in the environment, but take it to a waste disposal facility in accordance with the local regulations in force.

2. PRODUCT DESCRIPTION

This machine is pedestrian controlled lawnmower.

The machine is essentially composed of an motor which drives a cutting means enclosed in a casing, equipped with wheels and a handle.

The operator is able to operate the machine and use the main controls, always staying behind the handle at a safe distance from the rotating cutting means.

If the operator leaves the machine, the engine and cutting means will stop within a few seconds.

Intended use and improper use

This machine is designed and built for cutting grass in gardens and grassy areas.

Any other usage may be hazardous and harm persons and/or damage things.

Examples of improper use may include, but are not limited to:

- transporting other people, children or animals on the machine;
- being transported by the machine;
- using the machine to tow or push loads;
- operate the cutting device in non grassy areas;
- using the machine for collecting leaves or debris;
- using the machine to trim hedges, or for cutting vegetation other than grass;
- use of the machine by more than one person.

IMPORTANT *Improper use of the machine will invalidate the warranty, relieve the Manufacturer from all liability, and the user will consequently be liable for all and any damage or injury to himself or others.*

This machine is intended for use by consumers, i.e. non-professional operators. The machine is intended for "DIY" use only.

IMPORTANT *The machine must be used by one operator.*

2.1. MACHINE COMPONENTS

(Fig. 1)

- A. Chassis
- B. Engine
- C. Cutting means
- D. Rear discharge guard
- E. Side discharge chute (if provided)
- F. Side discharge guard (if provided)
- G. Grass catcher (if provided)
- H. Handle
- I. Operator presence lever
- J. Drive lever (if provided):

2.2. SAFETY SIGNS



WARNING:

Read the instructions before operating the machine.



CAUTION:

Do not put hands or feet near or under the opening of the cutting means. Disconnect the spark plug cap and read the instructions before carrying out any maintenance or repairs.



DANGER! Risk of thrown objects. Keep all persons away from the work area whilst working.



DANGER! Danger of cutting yourself. Cutting means in motion. Do not put hands or feet near or under the opening of the cutting means.

IMPORTANT Damaged or illegible labels must be replaced.. Order replacement decals from an authorised service centre.

3. ASSEMBLY

IMPORTANT Unpacking and assembly must be carried out on a flat, solid surface with sufficient space to move the machine and the packaging.

1. Unpacking (Fig. 2).
2. Assembling and adjusting the handle (Fig. 3).
3. Grass catcher assembly (Fig. 4).

4. CONTROLS

• Starter control

- Type I: Manual starter hand grip (Fig.5). Enables manual starting of the engine
- Type II: Push-button electric starter control (Fig. 6). Enables electrical starting of the engine

• Operator presence lever

This lever is used to engage the cutting device and the drive. The engine stops when the lever is released (Fig. 7).



OPC (Operator Presence Control) lever release: engine stop. (Fig.7)

• Drive lever (if provided):

This engages the wheel drive and allows the machine to move forward (Fig. 8).



Transmission is active. (Fig.8)

IMPORTANT The engine must always be running with the drive disengaged.

IMPORTANT To prevent damage to the transmission, do not pull the machine backwards with the drive engaged.

• Throttle (if provided)

The throttle changes the engine revs and the speed of the cutting device.

The throttle is controlled by the lever (Fig. 9).



Lever positions are indicated on the relevant plate.

Some models have a fixed speed engine with no need for a throttle.

• Converter control lever (if fitted).

In the models with drive systems, the converter control lever (if fitted) allows the operator to regulate forward gear speed. The adjustment is done by moving the lever (Fig. 10) as per the instructions shown near the lever.

IMPORTANT The engine must be running and the drive engaged when switching from one speed to another. Do not touch the converter control when the engine is off. Doing this could damage the converter.

NOTE If the machine does not move forward with the lever in the «» position, simply move the lever to «» and then immediately return to the position «».

• Cutting height adjustment

By lowering or raising the chassis the grass can be cut at different heights. (Fig. 11)

IMPORTANT This operation must be carried out when the cutting device is stationary.

5. USING THE MACHINE

IMPORTANT For instructions regarding the engine and the battery (if supplied), read the relevant manuals.

5.1. PRELIMINARY PROCEDURES

Place the machine in a stable horizontal position on the ground.

• Filling up with oil and fuel

IMPORTANT The machine is supplied without engine oil or fuel.



Refuelling shall take place with the machine switched off and the spark plug cable disconnected.

Proceed to refuel and check/top-up engine oil according to the procedures and precautions outlined in the engine instruction manual.

• Preparing the machine before starting work

IMPORTANT Carry out this operation with the cutting device stationary.

With this machine, it is possible to mow the lawn in several ways:

- Setting up for cutting the grass and collecting it in the grass catcher (Fig. 12).
- Setting up for cutting and rear grass discharge onto the ground (Fig. 13).

- Setting up for cutting and shredding the grass ('mulching function') (Fig. 14).
- Setting up for cutting and lateral grass discharge onto the ground (Fig. 15).

5.2. SAFETY CHECKS

- Check the integrity and correct assembly of all machine components;
- Make sure that all fasteners are tightened correctly;
- Keep every surface of the machine clean and dry.

Action	Result
1. Start the machine. 2. Release the engine / cutting means brake lever.	1. The cutting means should move. 2. The levers must return to the neutral position automatically and quickly, the engine must switch off and the cutting device must stop within a few seconds.
1. Start the machine. 2. Engage the drive lever. 3. Disengage the drive lever.	2. The machine moves forward. 3. The machine comes to a standstill.
1. Test drive.	1. No abnormal vibrations. No abnormal sound.



If any of the results fail to match the indications provided in the tables, do not use the machine! Contact a service centre to have it checked and repaired if necessary.

5.3. START-UP AND WORK

NOTE Start the machine on a level surface free from obstacles or grass.

- Models with manual starter hand grip (Fig. 16).
- Models with push-button electric starter control (Fig. 17).

IMPORTANT Always maintain a safe distance from the cutting device while working, corresponding to the length of the handle.

Emptying the grass catcher

(Fig. 18)

1. Release the operator presence lever and wait for the cutting device to stop.
2. Lift the rear discharge guard, take hold of the handle and remove the grass catcher by holding it in an upright position.

5.4. STOP

When you have finished working, release the engine brake lever/cutting device (Fig. 19).



When you have stopped the machine, it will take a few seconds for the cutting means to stop.



Do not touch the engine after it has been turned off. Burn hazard.

5.5. AFTER OPERATION

- Cleaning procedure (Par. 5.1).
- If necessary, replace the damaged components and tighten any loose screws and bolts.

Whenever you leave the machine unused or unattended:

- Remove the spark plug cap (for manual starter hand grip models).
- Press the tab and remove the consent key (on models with a push-button electric starter).

6. MAINTENANCE

The safety regulations to follow are described in chap. 1. Strictly comply with these indications to avoid serious risks or dangers.

Before conducting any inspections, cleaning or maintenance/adjustment interventions on the machine:

- Stop the machine.
- Make sure that every moving component has come to a standstill.
- Wait for the engine to cool down.
- Remove the spark plug cap.
- Remove the safety key or the battery on models with a push-button electric starter control).
- Use suitable clothing, protective gloves and goggles.

6.1. CLEANING

Clean thoroughly following the instructions below every time it is used.

- Wash the machine with water after each cut
- Remove grass debris and mud accumulated inside the chassis.
- Always make sure the air intakes are free of debris.
- Do not use aggressive liquids to clean the chassis.
- To reduce the risk of fire, keep the engine free of grass mulch, leaves or excessive grease.

6.2. CUTTING MEANS MAINTENANCE



All work on the cutting means (disassembly, sharpening, balancing, repairing, reassembly and/or replacing) are demanding jobs that require special skills as well as special tools. For safety reasons, these jobs are best carried out at a Specialised Centre.



Make sure damaged, misshapen or worn cutting means are replaced, together with its own screws in place to preserve balance.

IMPORTANT Always use original cutting devices with the code shown in the "Technical Data" table.

6.3. RECHARGE THE BATTERY

The battery is supplied for electric push-button starter switch models. Read the engine instruction manual for instructions regarding autonomy, recharging, reinstating and maintenance of the battery.

NOTE For more information on maintenance, please refer to the full instruction manual.

7. TRANSPORT, STORAGE AND DISPOSAL

7.1. TRANSPORT

Whenever the machine is to be handled, raised, transported or tilted you must:

- Stop the machine.
- Make sure that every moving component has come to a standstill.
- Remove the spark plug cap or remove the safety key or battery (on models with a push-button electric starter control).
- Wear heavy work gloves.
- Hold the machine in the points offering a safe grip, taking into account the weight and its division.
- Use an adequate number of people suitable to the weight of the machine.
- Make sure that machine movements do not cause damage or injuries.
- Fasten firmly to the means of transport using ropes or chains to prevent it from tipping over causing damage and fuel leaks.

7.2. STORAGE

When the machine is to be stored away:

- Start the engine in the open air and run it idle until it comes to a halt, so that it uses up all the fuel that is left in the carburettor.
- Clean the machine thoroughly.
- Check the integrity of the machine.

Store the machine (Fig. 20):

- in a dry place;
- protected from inclement weather;
- In a place not accessible to children;
- Making sure that keys or tools used for maintenance are removed.

NOTE *The machine must be stored safely and securely to prevent any accidental or unwanted contact with people, children or animals.*

ESPAÑOL - Traducción del manual original

Están disponibles los Manuales de Instrucciones completos de la máquina y del motor:

▷ en la página web stiga.com

▷ escaneando el código QR



Download full manual
stiga.com

ATENCIÓN: ANTES DE UTILIZAR LA MÁQUINA, LEER ATENTAMENTE EL PRESENTE MANUAL.
Conservar para futuras consultas.

1. NORMAS DE SEGURIDAD

1.1. PREPARACIÓN



Familiarizarse con los mandos y el uso apropiado de la máquina. Aprender a parar rápidamente el motor. El incumplimiento de las advertencias e instrucciones puede causar incendios y/o graves lesiones.

- No permita el uso de la máquina a niños o personas que no estén debidamente familiarizados con las instrucciones. Las leyes locales pueden fijar una edad mínima para el usuario.
- No utilizar la máquina si el usuario estuviera cansado o se encontrase mal, o hubiese tomado fármacos, drogas, alcohol o sustancias nocivas para sus capacidades de reflejos y atención.
- Recuerde que el operador o el usuario es el responsable por los accidentes y daños no previstos que pudieran ocasionarse a personas o a sus posesiones. El usuario es responsable de la evaluación de los riesgos potenciales del terreno sobre el cual debe trabajar, así como de tomar todas las precauciones necesarias para garantizar su seguridad y la de terceros, especialmente en pendientes, terrenos accidentados, resbaladizos o inestables.
- En caso de ceder o prestar la máquina a otras personas, asegúrese de que el usuario haya leído las instrucciones de uso del presente manual.

1.2. OPERACIONES PRELIMINARES

Dispositivos de protección individual (DPI)

- Usar indumentaria adecuada, calzado de trabajo resistente con suela antideslizante y pantalones largos. No utilice la máquina con los pies descalzos o con sandalias abiertas. Usar cascos de protección para los oídos.
- Llevar guantes de trabajo en todas las situaciones de riesgo para las manos.
- No lleve bufandas, camisas, collares, pulseras, ropa con volantes o lazos, corbatas o accesorios colgantes o anchos que puedan engancharse en la máquina o en objetos y materiales presentes en el lugar de trabajo.
- Recójase el pelo largo adecuadamente.

Zona de trabajo / Máquina

- Inspeccionar a fondo toda la zona de trabajo y eliminar todo lo que podría lanzar la máquina o dañar el dispositivo de corte/órganos giratorios (piedras, ramas, alambres, huesos, etc.).

Motores de combustión interna: carburante



El carburante es altamente inflamable.

- Conserve el carburante en recipientes especiales homologados para dicho uso, en lugares seguros, lejos

de fuentes de calor o llamas libres.

- Eliminar cualquier residuo de hierba, hojas o grasa excesiva de los contenedores.
- No deje los contenedores al alcance de los niños.
- No fume el abastecimiento o el llenado de carburante y cada vez que se maneje el carburante.
- Llenar el carburante utilizando un embudo, solo al aire libre.
- Evitar inhalar vapores del carburante.
- No añada carburante ni quite el tapón del depósito cuando el motor esté funcionando o esté caliente.
- Abra lentamente el tapón del depósito dejando salir gradualmente la presión interna.
- No acerque llamas a la boca del depósito para verificar el contenido.
- Si saliera carburante, no encienda el motor, aleje la máquina del área en la que se ha vertido el carburante y evite la posibilidad de crear un incendio, espere a que el carburante se haya evaporado y los vapores hayan desaparecido.
- Limpie inmediatamente todo resto de carburante vertido en la máquina o en el terreno.
- Colocar y apretar bien los tapones del depósito y del contenedor del carburante.
- No ponga en funcionamiento la máquina en un lugar donde se haya efectuado dicha operación; el arranque del motor debe efectuarse a una distancia de al menos 3 metros del lugar donde se ha efectuado el llenado del carburante.
- Evitar el contacto del carburante con la ropa y, en ese caso, cambiarse la ropa antes de poner en marcha el motor.

1.3. DURANTE EL USO

Zona de trabajo

- No accione el motor en espacios cerrados, donde puedan acumularse peligrosos humos de monóxido de carbono. Las operaciones de puesta en marcha deben efectuarse al aire libre o en lugar bien ventilado. Recuerde siempre que los gases de descarga son tóxicos.
- Durante el arranque de la máquina no dirija el silenciador ni los gases de descarga hacia materiales inflamables.
- Trabajar solo con luz diurna o con una buena luz artificial y en condiciones de buena visibilidad.
- Mantener a las personas, niños y animales lejos de la zona de trabajo. Los niños deben estar siempre vigilados por un adulto.
- Evitar trabajar sobre hierba mojada, bajo la lluvia y en situaciones con riesgo de tormentas, especialmente con probabilidad de relámpagos.
- Prestar especial atención a las irregularidades del terreno (cambios de rasante, cunetas), a las pendientes, a los peligros con frecuencia escondidos y a la presencia de posibles obstáculos que puedan limitar la visibilidad.
- Prestar mucha atención cerca de barrancos, acequias o diques. La máquina puede volcar si una rueda sobrepasa un borde o si el borde cede.

- Cortar en sentido transversal respecto a la pendiente y nunca en el sentido subida/bajada, prestando mucha atención a los cambios de dirección y a que las ruedas no encuentren obstáculos (piedras, ramas, raíces, etc.) que puedan causar deslizamientos laterales o pérdidas de control de la máquina.
- Con el fin de evitar incendios, no dejar la máquina con el motor caliente en zonas con hojas, hierba seca u otros materiales inflamables.

Comportamientos

- Prestar atención cuando se realiza la operación de marcha atrás. Mirar atrás antes y durante la operación de marcha atrás para asegurarse de que no haya obstáculos.
- No se debe correr nunca, se debe caminar.
- Evitar que el cortacésped tire del usuario.
- Mantenga siempre las manos y los pies lejos del dispositivo de corte, tanto durante el arranque como durante el uso de la máquina.
- Atención: el elemento de corte sigue girando durante unos segundos también después de su desactivación o después del apagado del motor
- Mantenerse siempre lejos de la abertura de descarga.
- No tocar las partes del motor que se calientan durante el funcionamiento. Riesgo de quemaduras.



En el caso de roturas o accidentes durante el trabajo, parar inmediatamente el motor, alejar la máquina para no provocar otros daños; en el caso de accidentes con lesiones personales o a terceros, activar inmediatamente los procedimientos de primeros auxilios más adecuadas para la situación y dirigirse a un Centro de salud para recibir atención. Retirar cuidadosamente los residuos que podrían causar daños o lesiones a personas o animales si no se les advirtiera.

Limitaciones para el uso

- No utilice nunca la máquina con protecciones dañadas, ausentes o no posicionadas correctamente (bolsa de recogida, protección de descarga lateral, protección de descarga posterior).
- No utilice la máquina si los accesorio/herramientas no están instalados en los puntos previstos.
- No desconectar, desactivar, quitar ni manipular los sistemas de seguridad/microinterruptores presentes.
- No alterar los ajustes del motor, ni llevarlo a sobre régimen. Si se hace funcionar al motor con un número de revoluciones excesivas, aumenta el riesgo de lesiones personales.
- No someta la máquina a esfuerzos excesivos y no use una máquina pequeña para efectuar trabajos pesados; el uso de una máquina adecuada reduce los riesgos y mejora la calidad del trabajo.

1.4. MANTENIMIENTO, ALMACENAMIENTO Y TRANSPORTE

Efectuar un regular mantenimiento y un correcto almacenamiento preserva la seguridad de la máquina y el nivel de sus prestaciones.

- No utilizar la máquina con piezas desgastadas o dañadas. Las piezas averiadas o deterioradas deben ser sustituidas y jamás reparadas. Utilizar exclusivamente repuestos originales: el uso de recambios no originales y/o no

montados correctamente pone en peligro la seguridad de la máquina, puede causar accidentes o lesiones personales y exime al Fabricante de toda obligación y responsabilidad.

- Para reducir el riesgo de incendios, controlar regularmente que no haya pérdidas de aceite y/o carburante.
- Durante las operaciones de regulación de la máquina, prestar mucha atención para evitar que queden atrapados los dedos entre el dispositivo de corte y las partes fijas de la máquina.
- No guarde la máquina con el carburante en el depósito en un local donde los vapores del carburante pudieran alcanzar una llama, una chispa o una fuerte fuente de calor.
- Para reducir el riesgo de incendio, no dejar contenedores con materiales de desecho dentro de una habitación.



El nivel de ruido y de vibraciones indicado en estas instrucciones son valores máximos de uso de la máquina. El uso de un elemento de corte desajustado, la excesiva velocidad de movimiento y la ausencia de mantenimiento influyen de manera significativa en las emisiones sonoras y en las vibraciones. Como consecuencia, es necesario adoptar medidas preventivas apropiadas para eliminar posibles daños debidos al ruido elevado y a los esfuerzos por vibraciones; llevar a cabo el mantenimiento de la máquina, usar auriculares anti-ruido y realizar pausas durante el trabajo.

1.5. RESPETO DEL MEDIO AMBIENTE

- Respetar minuciosamente las normas locales sobre la eliminación de embalajes, partes deterioradas o cualquier elemento con fuerte impacto ambiental; estos residuos deben separarse y entregarse en los centros de recogida específicos que realizarán el reciclaje de los materiales.
- Respetar escrupulosamente las normas locales sobre la eliminación de los materiales de desecho.
- En el momento de deshacerse de la máquina, no la abandone en lugares donde pueda perjudicar el medio ambiente; contacte con un centro de recogida, según las normas locales vigentes.

2. DESCRIPCIÓN DEL PRODUCTO

Esta máquina es un cortacésped con operador de pie. La máquina se compone esencialmente de un motor, que acciona un dispositivo de corte encerrado en un cárter, provisto de ruedas y de un mango.

El operador es capaz de conducir la máquina y de accionar los mandos principales manteniéndose siempre detrás del mango y, por lo tanto, a una distancia de seguridad del dispositivo de corte giratorio.

El alejamiento del operador de la máquina provoca la parada del motor y de la cuchilla en unos pocos segundos.

Uso previsto y uso indebido

Esta máquina ha sido proyectada y fabricada para el corte de la hierba en jardines y zonas con hierba.

Cualquier otro tipo de uso puede ser peligroso y causar daños a personas y/o cosas.

Se considera uso inapropiado (entre otras cosas):

- transportar en la máquina otras personas, niños o animales;
- usar la máquina para transportarse;
- usar la máquina para arrastrar o empujar cargas;

- accionar el dispositivo de corte en los tramos sin hierba;
- usar la máquina para recoger hojas o residuos;
- usar la máquina para recortar setos o para el corte de vegetación no herbosa;
- utilizar la máquina con más de una persona.

IMPORTANTE El uso impropio de la máquina comporta la invalidación de la garantía y que el Fabricante decline toda responsabilidad, corriendo a cargo del usuario todos los gastos derivados de daños o lesiones propias o a terceros.

Esta máquina está destinada al uso por parte de consumidores, es decir, operadores no profesionales. Esta máquina está destinada para un "uso semi-profesional".

IMPORTANTE La máquina debe ser utilizada por un solo operador.

2.1. COMPONENTES DE LA MÁQUINA

(Fig. 1)

- Chasis
- Motor
- Dispositivo de corte
- Sistema de seguridad de descarga posterior
- Deflector de descarga lateral (si estuviera prevista)
- Sistema de seguridad de descarga lateral (si estuviera prevista)
- Bolsa de recogida (si estuviera previsto)
- Mango
- Palanca de presencia del operador
- Palanca acoplamiento de la tracción (si hubiera)

2.2. SEÑALES DE SEGURIDAD



ATENCIÓN:

Leer las instrucciones antes de utilizar la máquina.



ADVERTENCIA:

No introducir las manos o los pies en el alojamiento del dispositivo de corte. Desconectar el capuchón de la bujía y leer las instrucciones antes de efectuar cualquier operación de mantenimiento o reparación.



¡PELIGRO! Riesgo de expulsión de objetos. Mantener a las personas alejadas de la zona de trabajo durante el uso.



¡PELIGRO! Riesgo de cortes. Dispositivo de corte en movimiento. No introducir las manos o los pies en el alojamiento del dispositivo de corte.

IMPORTANTE Las etiquetas adhesivas estropeadas o ilegibles deben sustituirse. Pedir nuevas etiquetas al centro de asistencia autorizado.

3. MONTAJE

IMPORTANTE El desembalaje y el montaje deben ser efectuados sobre una superficie plana y sólida, con espacio suficiente para el desplazamiento de la máquina y de los embalajes.

1. Desembalaje (Fig. 2).
2. Montaje y regulación del mango (Fig. 3).
3. Montaje de la bolsa (Fig. 4).

4. MANDOS DE CONTROL

• Mando de puesta en marcha

- Tipo I: Empuñadura de arranque manual (Fig. 5). Permite el arranque manual del motor.
- Tipo II: Mando de arranque eléctrico con pulsador (Fig. 6). Permite el arranque eléctrico del motor.

• Palanca de presencia del operador

Es la palanca que habilita la activación del dispositivo de corte y de la tracción. El motor se para automáticamente al soltar la palanca (Fig. 7).

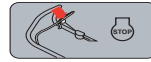

Manillar de presencia del operador : parada de motor. (Fig.7)

• Palanca acoplamiento de la tracción (si hubiera)

Activa la tracción a las ruedas y permite el avance de la máquina (Fig. 8).



Activación de transmisión. (Fig.8)

IMPORTANTE El arranque del motor debe ser efectuado siempre con la tracción desacoplada.

IMPORTANTE Para evitar dañar la transmisión, no tire hacia atrás de la máquina con la tracción activada.

• Acelerador (si estuviera previsto)

El acelerador varía las revoluciones del motor y la velocidad del dispositivo de corte.

El acelerador se acciona mediante la palanca (Fig. 9).

Las posiciones de la palanca están indicadas en la correspondiente placa.



En algunos modelos hay previsto un motor sin acelerador.

• Variador de velocidad (si estuviera previsto)

En los modelos con tracción, el variador de velocidad (si estuviera previsto) permite regular la velocidad de avance. La regulación se obtiene desplazando la palanca (Fig. 10) según las indicaciones señaladas cerca de la palanca.

IMPORTANTE El paso de una velocidad a otra debe efectuarse con el motor encendido y la tracción activada.

No tocar el mando del variador cuando el motor está apagado. Esta operación podría dañar el variador.

NOTA Si la máquina no avanza con el mando en posición «», es suficiente llevar la palanca de mando a «» y rápidamente llevarla a la posición «».

• Ajuste de la altura de corte

Por medio del descenso o la elevación del chasis la hierba puede ser cortada a diferentes alturas de corte. (Fig. 11)

IMPORTANTE Ejecutar la operación con el dispositivo de corte parado.

5. USO DE LA MÁQUINA

IMPORTANTE Para las instrucciones relativas al motor y a la batería (si estuviese prevista), consultar los manuales correspondientes.

5.1. OPERACIONES PRELIMINARES

Poner la máquina en posición horizontal y bien apoyada sobre el terreno.

• Abastecimiento de aceite y gasolina

IMPORTANTE La máquina es suministrada sin aceite motor y carburante.

 **El suministro de carburante debe realizarse con la máquina parada y con el capuchón de la candela desconectado.**

Proceder a repostar y a comprobar/llevar el aceite del motor de acuerdo con los procedimientos y precauciones del manual de instrucciones del motor.

• Predisposición de la máquina al trabajo

IMPORTANTE Ejecutar la operación con el dispositivo de corte parado.

Esta máquina permite cortar el césped en diferentes modalidades:

- Predisposición para el corte y la recogida de la hierba en la bolsa de recolección (Fig. 12).
- Predisposición para el corte y la descarga posterior en el suelo de la hierba (Fig. 13).
- Predisposición para el corte y el desmenuzamiento de la hierba (función "mulching") (Fig. 14).
- Predisposición para el corte y la descarga lateral en el suelo de la hierba (Fig. 15).

5.2. CONTROLES DE SEGURIDAD

- Comprobar la integridad y el correcto montaje de todos los componentes de la máquina;
- Asegúrese del correcto apriete de todos los dispositivos de fijación;
- Mantener limpia y seca cada superficie de la máquina.

Acción	Resultado
1. Arrancar la máquina. 2. Soltar la palanca freno motor / dispositivo de corte.	1. El dispositivo de corte debe moverse. 2. Las palancas deben volver de forma rápida y automática a la posición neutra, el motor se debe parar y el dispositivo de corte debe detenerse en unos segundos.
1. Arrancar la máquina. 2. Accionar la palanca de tracción. 3. Soltar la palanca de tracción.	2. La máquina avanza. 3. La máquina se para.
1. Guía de prueba.	1. Ninguna vibración anómala. Ningún sonido anómalo.

 **Si se obtiene un resultado diferente a los indicados en las tablas, ¡no utilice la máquina! Entregar la máquina a un centro de asistencia para los controles del caso y para la reparación.**

5.3. PUESTA EN MARCHA Y TRABAJO

NOTA Arrancar la máquina sobre una superficie plana y libre de obstáculos o hierba alta.

- Modelos con empuñadura de arranque manual (Fig. 16).
- Modelos con mandos de arranque eléctrico con pulsador (Fig. 17).

IMPORTANTE Mientras se trabaja conservar siempre una distancia de seguridad con respecto al dispositivo de corte, dada la longitud del mango.

Vaciado de la bolsa de recolección

(Fig. 18)

1. Soltar la palanca de presencia del operador y esperar la parada del dispositivo de corte.
2. Levantar la protección de descarga posterior, aferrar la manija y quitar la bolsa de recolección manteniéndola en posición erecta.

5.4. PARADA

Al final del trabajo, soltar la palanca freno motor / dispositivo de corte (Fig. 19).

 **Después de parar la máquina, el dispositivo de corte tarda unos segundos en detenerse.**

 **No toque el motor después del apagado. Peligro de quemaduras.**

5.5. DESPUÉS DEL USO

- Efectuar la limpieza (Párr. 5.1).
- Si fuera necesario, sustituir los componentes dañados y apretar posibles tornillos y pernos aflojados.

Cada vez que se deje la máquina máquina sin utilizar o sin vigilancia:

- Desconectar el capuchón de la bujía (en los modelos con empuñadura de arranque manual).
- Presionar la lengüeta y retirar la llave de consentimiento (en los modelos con arranque eléctrico por pulsador).

6. MANTENIMIENTO

Las normas de seguridad están descritas en el cap. 1. Respetar minuciosamente dichas indicaciones para evitar riesgos o peligros graves:

Antes de efectuar cualquier control, limpieza o intervención de mantenimiento/regulación de la máquina:

- Parar la máquina.
- Asegurarse de que todos los componentes móviles estén detenidos.
- Esperar a que el motor se enfríe.
- Desconectar el capuchón de la bujía.
- Retirar la llave de seguridad o la batería (en los modelos con mando de arranque eléctrico con pulsador)
- Llevar puesta indumentaria adecuada, guantes de trabajo y gafas de protección.

6.1. LIMPIEZA

Después de cada uso, efectuar la limpieza ateniéndose a las siguientes instrucciones:

- Lavar cuidadosamente la máquina con agua después de cada corte.
- Retirar los restos de hierba y el barro acumulados en el interior del chasis.
- Verificar siempre que las tomas de aire estén libres de residuos.
- No usar líquidos agresivos para limpiar el chasis.
- Para reducir el riesgo de incendio, mantener el motor libre de residuos de hierba, hojas o grasa excesiva.

6.2. MANTENIMIENTO DEL DISPOSITIVO DE CORTE



Todas las operaciones relacionadas con los dispositivos de corte (desmontaje, afilado, equilibrado, reparación, montaje y/o sustitución) son tareas que requieren tanto una competencia específica como el empleo de equipos especiales; por razones de seguridad, es necesario que se realicen siempre en un Centro Especializado.



Sustituir siempre el dispositivo de corte dañado, doblado o desgastado, junto con los tornillos, para mantener el equilibrio.

IMPORTANTE Utilizar siempre los dispositivos de corte originales, indicando el código en la tabla "Datos Técnicos".

6.3. RECARGA DE LA BATERÍA

La batería se suministra en los modelos con mando de arranque eléctrico con botón. Para las instrucciones sobre la autonomía, la recarga, el almacenamiento y el mantenimiento de la batería, seguir las indicaciones del manual de instrucciones del motor.

NOTA Para obtener información más detallada sobre el mantenimiento, consultar el manual de instrucciones completo.

7. TRANSPORTE, ALMACENAMIENTO Y ELIMINACIÓN

7.1. TRANSPORTE

Cada vez que sea necesario desplazar, levantar o transportar o inclinar la máquina:

- Parar la máquina.
- Asegurarse de que todos los componentes móviles estén detenidos.
- Quitar el capuchón de la bujía o retirar la llave de seguridad o la batería (en los modelos con mando de arranque eléctrico con pulsador).
- Usar guantes de trabajo recios.
- Agarrar la máquina desde los puntos que ofrezcan una sujeción segura, teniendo en cuenta el peso y la distribución.
- Emplear un número de personas acorde con el peso de la máquina.
- Asegurarse de que el desplazamiento de la máquina no cause daños o lesiones.
- Sujetarla firmemente en el medio de transporte mediante cables o cadenas para evitar el vuelco con posible daño o pérdida de carburante..

7.2. ALMACENAMIENTO

Cuando la máquina debe ser almacenada:

- Ponga en marcha el motor al aire libre y mantenerlo en marcha al mínimo hasta que se pare, de manera que se consume todo el carburante que se ha quedado en el carburador.
- Limpiar cuidadosamente la máquina.
- Comprobar la integridad de la máquina;

Almacenamiento de la máquina (Fig. 20):

- En un lugar seco.
- Protegido de la intemperie.
- Fuera del alcance de los niños.
- Asegurándose de haber quitado las llaves o herramientas usadas en el mantenimiento.

NOTA Almacenar la máquina de forma que no constituya un peligro en caso de contacto, incluso accidental o fortuito, con personas, niños o animales.

EESTI KEEL - Algupärase kasutusjuhendi tõlge

Masina ja mootori täielikud juhendid on saadaval aadressil:

- ▷ veebisaidil stiga.com
- ▷ skaneerides ruutkoodi



Download full manual
stiga.com

TÄHELEPANU: ENNE MASINA KASUTAMIST LUGEGE TÄHELEPANELIKULT KASUTUSJUHENDIT.

Säilitage juhend edaspidiseks kasutamiseks.

1. OHUTUSNÕUDED

1.1. VÄLJAÕPE



Õppige juhtimisseadmete ja masina otstarbekohast kasutamist tundma. Õppige mootorit kiiresti seiskama. Hoiatuste ja kasutusjuhendite eiramine võib põhjustada tuleohtu ja/või tõsiseid vigastusi.

- Ärge kunagi lubage masinat kasutada lastel või inimestel, kes ei ole juhistega vajalikul määral tutvunud. Kohalikud seadused võivad sätestada kasutaja miinimumea.
- Ärge kasutage kunagi masinat, kui kasutaja on väsinud või haige või on tarvitanud ravimeid, uimasteid, alkoholi või aineid, mis mõjuvad kahjulikult tema reageerimisvõimele ja tähelepanule.
- Pidage meeles, et seadmega töötaja või selle kasutaja vastutab õnnetuste ja kahjustuste eest, mis võivad tekkida teistele inimestele või nende omandile. Kasutaja vastutusallas on hinnata töökoha võimalikke ohtusid ja võtta kõik vajalikud ettevaatusabinõud enda ja teiste ohutuse tagamiseks, eriti nõlvadel, konarlikul, libedal või ebastabiilsel pinnal.
- Kui soovite masina anda või laenata teistele, veenduda, et kasutaja tutvuks käesolevas kasutusjuhendis olevate instruksioonidega.

1.2. ETTEVALMISTUS

Isikukaitsevahendid

- Kandke sobivaid riideid, libisemiskindla tallaga tööjalatseid ja pikki pükse. Masinat ei tohi käivitada paljajalu või lahtiste sandaalidega. Kandke kuulmise kaitseks kõrvaklappe.
- Kandke sobivaid riideid ja töökindaid kõigis kätele ohtlikes situatsioonides.
- Ei tohi kanda salle, särke, keesid, käevõrusid, hõljuvaid riideid, paelu või lipse ja muid rippuvaid või laiu lisandeid, mis võiksid takerduda masinasse või tööpiirkonnas olevatesse esemetesse ja materjalidesse.
- Siduge pikad juuksed kokku.

Tööala / Masin

- Vaadake tööala hoolikalt üle ja korjake kokku kõik, mis võiks masinal alt eemale paiskuda ning lõikeseadet või liikuvaid masinaosi kahjustada (kivid, oksad, traat, luud, jne.).

Sisepõlemismootor: kütus



Kütus on väga tuleohtlik.

- Säilitada kütust selleks ettenähtud kütuseanumates kindlas kohas, eemal kuumalikestest ja lahtisest tules.
- Puhastage anumad leheprügist ja määrderasvast.
- Anumaid ei tohi jätta laste käeulatusse.

- Kütuse tankimise ja käsitlemise ajal ei tohi suitsetada.
- Kütuse valamiseks kasutage lehitrit, valage lageda taeva all.
- Ärge hingake kütuseaure sisse.
- Ärge valage kütust ega võtke ära paagi korki, kui mootor käib või on soe.
- Avada aeglaselt mahuti kork lastes aeglaselt välja sisemine rõhk.
- Ärge valgustage sisu kontrollimiseks mahuti ava tulega.
- Kui bensiin valgub maha, ärge käivitage mootorit vaid eemaldage masin alalt, kuhu kütus valgus ja vältige põlengu võimalust, kuni bensiin on ära auranud ja aurud hajunud.
- Puhastada kohe kõik kütusejäljed masinalt või maapinnalt.
- Panna alati tagasi ja sulgeda kindlalt mahuti ja kütuseanuma korgid.
- Ärge käivitage masinat kohas, kus seda tangiti; mootor tuleb käivitada vähemalt 3 meetri kaugusel kohast, kus tangiti kütust.
- Vältige kütuse kokkupuutumist riietega, kui see peaks nii minema, siis vahetage riided enne mootori käivitamist.

1.3. KASUTAMISE AJAL

Tööala

- Masinat ei tohi käivitada siseruumides, kus ohtlik vingugaas võiks koguneda. Masinat tohib käivitada vabas õhus või hästi õhutatud kohas. Pidage meeles, et heitgaasid on mürgised.
- Masina käivitamise ajal ei tohi summuti ja heitgaasid olla suunatud tuleohtlike materjalide poole.
- Töötage ainult päevavalguses või heas kunstvalguses ja hea nähtavuse juures.
- Hoidke inimesed, lapsed ja loomad tööalalt eemale. Lapsed peavad olema teise täiskasvanu järelevalve all.
- Vältige märja rohu, vihma või tormiohuga töötamist, eriti äikese võimaluse korral.
- Olge eriti tähelepanelik maapinna ebatasasuste (kraavid, rentslid), kallakute ja peidetud ohtude suhtes ning pöörake tähelepanu takistusele, mis võivad piirata nähtavust.
- Pöörata tähelepanu järsakute, kraavide või piirete ääres. Masin võib ümber minna, kui üks ratas läheb üle serva või kui serv variseb.
- Liikuge töötades kallakuga risti ja mitte kunagi üles/allas suunas, olge pöörates ettevaatlik ja vaadake, et rattad ei läheks vastu takistusi (kivid, oksad, juured, jne.), millega võiks kaasnedu külgsuunas libisemine või kontrolli kaotamine masina üle.
- Tuleohtu vältimiseks ei tohi jätta tulise mootoriga niidukit lehtede, kuiva rohu või muu süttimisohhtliku materjali keskele.

Toimimisviis

- Olge tagurdamisel ettevaatlik. Enne tagurdamist ja tagurdamise ajal vaadake alati seljajataha veendumaks, et seal ei ole takistusi.
- Ärge kunagi jookske, vaid kõndige.
- Välitige enda vedamist muruniitja poolt.
- Hoidke käed ja jalad nii käivitamise kui masina kasutamise ajal lõikeseadmest eemal.
- Tähelepanu: lõikeelement jääb pärast väljalülitamist ja mootori seiskamist paaris sekundiks pöörlema.
- Hoida alati eemal väljaviskeavast.
- Ärge puudutage mootori osi, mis kasutamisel lähevad tuliseks. Põletusohu.



Purunemiste või õnnetuste puhul töötamise ajal peatage koheselt mootor ja eemaldage masin nii, et see ei põhjustaks lisakahjustusi; kui viga olete saanud teie või teised inimesed, alustage kohe olukorrale vastava esmaabi andmist ja pöörduge vajaliku ravi saamiseks tervishoiuasutusse. Eemaldage hoolikalt võimalikud jäägid, mis võiksid põhjustada tähelepanuta jäämise korral kahjustusi või vigastusi inimestele või loomadele.

Kasutuspiirangud

- Masinat ei tohi kasutada, kui selle kaitseseadised on katki, puuduvad või on valesti paigaldatud (kogumiskorb, külgväljaviske kaitse, tagaväljaviske kaitse).
- Masinat ei tohi kasutada, kui selle lisaseadmed/vahendid ei ole paigaldatud ettenähtud punktidesse.
- Masina ohutussüsteeme ei tohi eemaldada, välja lülitada, välistada ega manipuleerida.
- Ärge muutke mootori seadeid ega reguleerige üle. Kui mootor pannakse tööle liiga kõrgetel pööretel, suureneb vigastuste oht.
- Masinat ei tohi ülemääraselt pingutada ega liiga väikest masinat kasutada liiga raskete tööde tegemiseks; sobiva masina kasutamine vähendab riske ja parandab töö kvaliteeti.

1.4. HOOLDAMINE, HOIDMINE JA TRANSPORTIMINE

Regulaarne hooldamine ja õige ladustamine tagab masina ohutuse ja jõudluse.

- Eitohi kasutada kulunud või kahjustunud osadega masinat. Vigadega või kahjustatud osad tuleb välja vahetada ning mitte kunagi parandada. Kasutada ainult originaalvaruosi: mitte-originaalvaruosade kasutamine ja/või ebaõige monteerimine kahjustab masinat ohutust, võib põhjustada õnnetusi või vigastusi inimestele ja vabastab valmistaja mistahes kohustusest või vastutusest.
- Põlenguohu vähendamiseks kontrollige regulaarselt masinat õli ja/või kütuselekete suhtes.
- Masina reguleerimistõid tehes tuleb olla ettevaatlik, et vältida sõrmede jäämist liikuva lõikeseadme ja masina liikumatute osade vahele.
- Ärge hoidke masinat, mille mahutis on kütust, ruumis, kus kütuseaurud võiksid jõuda leegini, sädemeni või kuumaallikani.
- Tuleohu vähendamiseks ei tohi jätta anumaid tekkinud jääkmaterjalidega siseruumi.



Antud kasutusjuhendis toodud müra- ja vibratsioonitase on masina kasutamise maksimumnäitajad. Tasakaalust väljas lõikeseadme kasutamine, liigne liikumiskiirus, hooldusepuudumine mõjutavad märkimisväärselt müra ja vibratsiooni. Seetõttu on vajalik tarvituse võtta ennetavaid meetmeid, et hoida ära kõrgest mürast ja vibratsiooni survest põhjustatud kahjustused; tegeleda masina hooldusega, kanda müravastaseid kõrvaklappe, teha töö ajal pause.

1.5. KESKKONNAKAITSE

- Järgige täpselt kohalikke jäätmekäitlusnõudeid, mis puudutavad pakendite, kahjustatud osade ja muu keskkonnoahtliku kõrvaldamist; neid jäätmeid ei tohi visata prügi hulka, vaid need tuleb eraldada ja viia vastavatesse kogumispunktidesse, kus hoolitsetakse materjalide ümbertöötuse eest.
- Jääkmaterjalide ümber töötlemisel järgige kohalikke nõudeid.
- Kui masin kasutusest kõrvaldatakse, ärge visake seda loodusesse, vaid viige see vastavalt kohalikele kehtivatele normidele jäätmekäitluspunkti.

2. TOOTE KIRJELDUS

Masin on muruniiduk, mille kasutaja seisab püsti. Masin koosneb mootorist, mis käivitab korpusega kaetud lõikeseadme, ratastest ja juhtrauast. Kasutaja saab juhtida masinat ja käivitada põhilisi juhtimiseseadmeid, jäädes alati juhtraua taha ja seega ohutusse kaugusesse pöörlevast lõikeseadmest. Kasutaja masinat kaugenemisel seisukvad mootor ja pöörlev seade mõne sekundi jooksul.

Ettenähtud kasutusotstarve ja ebaõige kasutamine

See masin on projekteeritud ja ehitatud muru niitmiseks aedades ja muruplatsidel. Mistahes muu kasutus võib olla ohtlik ja tekitada kahju inimestele ja/või esemetele.

Ebaõige kasutuse alla käivad (näiteks, aga mitte ainult):

- vedada masinal inimesi, lapsi või loomi;
- lasta ennat masinal vedada,
- kasutada masinat koormuste vedamiseks või lükkamiseks,
- käivitada lõikeseadet ilma rohuta teelõikudel;
- kasutada masinat lehtede või prügi kogumiseks;
- masina kasutamine hekkide pügamiseks või rohusterineva taimestikku niitmiseks;
- masina kasutamine rohkem kui ühe inimese poolt.

TÄHTIS Masina ebaõige kasutus muudab garantii kehtetuks ja välistab igasuguse tootjapoolse vastutuse, jättes kasutaja kanda kõik kulukohustused, mis tulenevad talle endale või teistele isikutele tekitatud kahjust või vigastustest.

Masin on ette nähtud kasutamiseks tarbijatele, see tähendab mitteprofessionaalsetele operaatoritele. Antud masin on ette nähtud harrastuskasutamiseks.

TÄHTIS Masinat peab kasutama ainult üks operaator.

2.1. MASINA KOMPONENDID

(Joon. 1)

- A. Kere
- B. Mootor
- C. Lõikeseade
- D. Tagumise väljaviske kaitse
- E. Külgmise väljaviske deflektor (kui on ette nähtud)
- F. Külgmise väljaviske kaitse (kui on ette nähtud)
- G. Kogumiskott (kui on ette nähtud)
- H. Juhtraud
- I. Automaatne pidurdusseadis
- J. Veo sisestamise hoob (kui on ette nähtud)

2.2. OHUTUSMÄRGISTUS



TÄHELEPANU:

Lugege juhendeid enne masina kasutamist.



HOIATUS:

Ärge pange käsi või jalgu lõikeseadme korpusesse. Ühendada lahti küünla piip ja lugeda juhendeid enne mistahes hooldus- või parandustöö teostamist.



OHT! Esemete väljapaiskumine. Masina kasutamise ajal hoida tööpiirkonnast eemale kõrvalised isikud.



OHT! Lõikeoht. Liikuv lõikeseade. Ärge pange käsi või jalgu lõikeseadme korpusesse.

TÄHTIS Kulunud või loetamatuks muutunud kleepsildid tuleb välja vahetada. Kleebiseid saab tellida volitatud teeninduskeskusest.

3. PAIGALDAMINE

TÄHTIS Lahtipakkimine ja kokkumonteerimine peavad toimuma tasasel ja kindlal pinnal, piisavalt peab olema ruumi masina ja pakendite liigutamiseks, kasutada alati sobivaid tööriistu.

1. Lahtipakkimine (Joon. 2).
2. Kokkumonteerimine ja juhtraua reguleerimine (Joon. 3).
3. Kogumiskoti pealemonteerimine (Joon. 4).

4. JUHTSEADMED

• Käivitusseade

- Tüüp I: Käepide manuaalseks käivitamiseks (Joon. 5). Võimaldab mootorit käsitsi käivitada.
- Tüüp II: Nupuga elektrilise käivitamisega mudelid (Joon. 6). Võimaldab mootorit elektriliselt käivitada.

• Automaatne pidurdusseadis

Hoob, mida hoitakse lõikeseadme ja veo seeshoidmiseks all. Hoova vabastamisel seiskub mootor automaatselt (Joon. 7).



Operaatori kang lahti lastud: mootor seiskub. (Joon.7)

• Veo sisselülitamise hoob (kui on ette nähtud)

Lülitab sisse rataste veo, millega masin saab edasi liikuda (Joon. 8).



Ülekanne on aktiveeritud. (Joon.8)

TÄHTIS Mootorit tuleb käivitada alati väljalülitatud edasiveoga.

TÄHTIS Ülekande kahjustamise vältimiseks vältida masina tagasi tõmbamist, kui edasiveoseade on sisse lülitatud.

• Gaas (kui on ette nähtud)

Gaasikang muudab mootoripöörde arvu ja lõikeseadme kiirust.

Gaasi juhitakse hoovaga (Joon. 9).

Hoova asendid on näidatud vastaval kleebisel.

Mõnedel mudelitel on ette nähtud ilma gaasita mootor.



• Kiiruse variaator (kui on ette nähtud)

Edasiveoga mudelitel võimaldab kiiruse variaator (kui on ette nähtud) reguleerida edasiliikumise kiirust.

Reguleerida saab kangi liigutades (Joon. 10) vastavalt juhiste kangi läheduses.

TÄHTIS Üleminekut ühelt kiirusele teisele tuleb teostada töötava mootoriga ja sisselülitatud veoga.

Ärge puutuge variaatorit, kui mootor seisab. See võib variaatorit kahjustada.

MÄRKUS Kui masin ei liigu edasi juhtseadme asendis «», piisab juhtseadme viimise asendisse «» ja kohe pärast seda viia tagasi asendisse «».

• Niitmiskõrguse reguleerimine

Muru niitmiskõrguse muutmiseks tõstetakse või langetatakse muruniiduki korpus. (Joon. 11)

TÄHTIS Seda toimingut tuleb teha nii, et lõikeseade seisab.

5. MASINA KASUTAMINE

TÄHTIS Mootori ja aku (kui on olemas) juhised leiata vastavatest juhenditest.

5.1. ETTEVALMISTUS

Seadke masin hästi toetatult ja horisontaalses asendis maapinnale.

• Õli ja bensiini lisamine

TÄHTIS Masin tarnitakse ilma mootoriõli ja kütusega.



Kütuse lisamise ajal peab niiduki mootor olema välja lülitatud ja küünla piip lahti võetud.

Tankige kütust ja kontrollige või lisage mootoriõli lähtuvalt mootori kasutusjuhendis antud juhistest ja hoiatustest.

• Masina tööks ettevalmistamine

TÄHTIS Seda toimingut tuleb teha nii, et lõikeseade seisab.

Selle masinaga saab muru niita mitmel töörežiimil:

- Eelseadistamine rohu kogumiskorvi kogumisega niitmiseks (Joon. 12).
- Eelseadistamine rohu tagaväljaviskega niitmiseks (Joon. 13).
- Eelseadistamine niitmiseks ja rohu peenestamiseks (multsimisfunktsioon) (Joon. 14).
- Eelseadistamine rohu külgväljaviskega niitmiseks (Joon. 15).

5.2. OHUTUSKONTROLLID

- Kontrollige, et kõik masina komponendid on terved, tervikuna ja õigesti peale monteeritud;
- Veenduge, et kõik kinnituskrivid on korralikult kinni keeratud;
- Hoidke kõik masina pinnad puhta ja kuivana.

Tegevus	Tulemus
1. Käivitage masin. 2. Laske mootori piduri / lõikeseadme hoob lahti.	1. Lõikeseade peab liikuma. 2. Hoob peab kiirelt naasma neutraalsesse asendisse, mootor ning lõikeseade peavad mõne sekundi jooksul välja lülituma.
1. Käivitage masin. 2. Vajutage edasiveo hooa. 3. Laske edasiveo hoob lahti.	2. Masin liigub edasi. 3. Masin seiskub.
1. Proovijuhtimine.	1. Ebanormaalsel vibratsiooni ei ole. Ebaharilik heli puudub.



Kui mõni tulemustest erineb tabelites märgitud tulemustest, siis ei tohi masinat kasutada! Masin tuleb sel juhul saata teeninduskeskusesse kontrolli ja parandusse.

5.3. KÄIVITAMINE JA TÖÖTAMINE

MÄRKUS Käivitage masin tasasel pinnal, kus ei ole takistusi ega kõrget rohtu.

- Manuaalse käivituskäepidemega mudelid (Joon. 16).
- Nupuga elektrilise käivitamisega mudelid (Joon. 17).

TÄHTIS Töötamise ajal hoida alati ohutut distantsi pöörlevast lõikeseadmest vastavalt juhtraua pikkusele.

Kogumiskorvi tühjendamine

(Joon. 18)

1. Laske operaatori juuresolekui hoob lahti ja oodake kuni lõikeseade seiskub.
2. Tõstke tagumise väljaviske kaitse üles, haarake sangast kinni ja võtke kogumiskorv välja, hoides seda püsti.

5.4. SEISKAMINE

Töö lõpetamisel laske mootori / lõikeseadme pidurikang lahti (Joon. 19).



Pärast masina seiskamist kulub terade peatumiseni mitu sekundit.



Pärast väljalülitamist ärge mootori puudutage. Põletusohu.

5.5. PÄRAST KASUTAMIST

- Puhastage masin (p 5.1).
- Vajadusel asendage kahjustatud osad ja keerake kinni lödvenenud kruvid ja poldid.

Iga kord, kui masin jääb järelvalveta või kasutuseta.

- Eemaldage piip küünlaalt (manuaalse käivitamisega mudelid).
- Vajutage laba ja võtke süütevõti välja (nupuga elektrilise käivitusega mudelitel).

6. HOOLDAMINE

Kohustuslikke ohutusnõudeid, mida tuleb masina kasutamisel järgida, on kirjeldatud 1. ptk. Järgige hoolikalt neid nõudeid, et mitte sattuda tõsisesse ohutu:

Enne masina kontrollimist, puhastamist, hooldamist või reguleerimist:

- Jätke masin seisma.
- Veenduge, et kõik liikuvad komponendid on seiskunud.
- Oodake, kuni mootor maha jahtub.
- Võtke lahti küünla piip.
- Võtke turvavõti (kui on) või aku (nupuga elektrilise käivitusega mudelid) välja.
- Kandke sobivaid riideid, töökindaid ja kaitseprille.

6.1. PUHASTAMINE

Puhastage masinat iga kord pärast kasutamist.

- Peske masin pärast iga niitmist veega puhtaks.
- Eemaldage kere sisemusse kogunenud rohujäägid ja pori.
- Kontrollige alati, et õhuavad oleksid prahist puhtad.
- Ärge puhastage korpus tugevatoimeliste vedelikega.
- Tuleohtu vähendamiseks tuleb hoida mootor puhtana rohujääkidest, lehtedest või liigestest rasvast.

6.2. LÕIKESEADME HOOLDUS



Kõik lõikeseadmetega seotud toimingud (mahavõtmine, teritamine, tasakaalustamine, tagasipanek ja/või asendamine) on vastavat ettevalmistust ja vastavaid tööriistu nõudvad keerulised tööd; turvalisuse tagamiseks peab neid töid teostama vastavas klienditeeninduses.



Vahetage kahjustatud, paindunud või kulunud lõikeseade välja koos kruvidega, et tagada tasakaalustatus.

TÄHTIS Kasutage ainult originaallõikeseadmeid, millel on „Tehniliste andmete“ tabelis märgitud kood.

6.3. AKU LAADIMINE

Aku on kompleksis elektrilise käivitusega mudelitel. Juhised aku vastupidavuse, laadimise, kasutuselevõtu ja hoolduse kohta leiata mootori juhendist.

MÄRKUS Täpsemat teavet hooldamise kohta vaadake täielikust kasutusjuhendist.

7. TRANSPORT, HOIULE PANEMINE JA KÕRVALDAMINE

7.1. TRANSPORTIMINE

Iga kord, kui masinat on vaja liigutada, tõsta, transportida või kallutada:

- Jätke masin seisma.
- Veenduge, et kõik liikuvad komponendid on seiskunud.
- Võtke lahti küünla piip ja võtke turvavõti või aku (nupuga elektrilise käivitusega mudelitel) välja.
- Pange kätte paksud töökindad
- Võtke masinast kinni nendest kohtadest, mis võimaldavad kindlat haaret, arvestades masina kaalu ja selle jagunemist
- Võtke appi masina kaalule sobiv arv inimesi.
- Kontrollige, et masina liigutamine ei tekitaks kahju või vigastusi.

- Kinnitage kindlalt masina külge lintide või kettidega, et vältida masina ümberminekut, selle kahjustamist ning kütuse väljavoolamist.

7.2. LADUSTAMINE

Enne niiduki hoidlasse panemist:

- Käivitage mootorja lasketöötada tühikäigul seiskumiseni, et kasutada ära kogu karburaatorisse jäänud kütus.
- Puhastage masin korralikult.
- Kontrollige, et masin on terve;

Hoidke masinat (Joon. 20):

- Kuivas kohas.
- Kaitstuna ilmastikutingimuste eest.
- Lastele kättesaamatus kohas.
- Kontrollige, kas olete eemaldanud kõik võtmed ja hooldusel kasutatud tööriistad.

MÄRKUS Asetage masin hoiule nii, et see ei kujutaks ka kogemata või juhusliku kokkupuute korral ohtu inimestele, lastele või loomadele.

SUOMI - Alkuperäisten ohjeiden käännös

Täydelliset laitetta ja moottoria koskevat ohjeet löytyvät:

- ▷ verkkosivulta stiga.com
- ▷ skannaamalla QR-koodi



VAROITUS: LUE KÄYTTÖOPAS HUOLELLISESTI ENNEN LAITTEEN KÄYTTÖÄ.

Säilytä myöhempiä tarvetta varten.

1. TURVALLISUUSMÄÄRÄYKSET

1.1. KOULUTUS



Tutustu vipuihin ja laitteen oikeaan käyttöön. Opi pysäyttämään moottori nopeasti. Näiden varoitusten lukemattajättäminen saattaa aiheuttaa tulipalon ja/tai vakavan loukkaantumisen.

- Älä anna lasten tai kokemattomien henkilöiden käyttää laitetta. Paikalliset lait voivat määrätä laitteen käytölle minimi-ikärajan.
- Laitetta ei koskaan saa käyttää jos käyttäjä on väsynyt tai huonovointinen tai on nauttinut lääkkeitä, huumeita, alkoholia tai muita käyttäjän reflekseihin ja huomiokykyyn vaikuttavia aineita.
- Muista, että käyttäjä on vastuussa tapaturmista tai vahingoista, jotka hän aiheuttaa muille ihmisille tai heidän omaisuuksilleen. Käyttäjän vastuulla on arvioida maaston mahdolliset vaarat ja ryhtyä tarvittaviin varoimenpiteisiin omansa ja muiden turvallisuuden takaamiseksi, erityisesti kun työskennellään kaltevilla, epätasaisilla, liukkailla tai epävakailla pinnoilla.
- Jos laitetta halutaan lainata varmista, että käyttäjä tutustuu tässä oppaassa oleviin käyttöohjeisiin.

1.2. ESITOIMENPITEET

Henkilönsuojaimet

- Käytä sopivaa vaateustusta, kestäviä työjalkineita joissa on liukumista estävä pohja sekä pitkiä housuja. Älä koskaan käynnistä ruohonleikkuria paljain jaloin tai sandaalit jalassa. Käytä kuulosuojaimia.
- Käytä työskentelyhanskoja kaikissa tilanteissa, joissa kädet ovat vaarassa.
- Älä käytä huiveja, kauluspaitoja, kaulanauhoja, rannerenkaita tai muita vaatteita joissa on liehuvia osia tai nauhoja tai solmioita tai joka tapauksessa roikkuvia tai leveitä esineitä, jotka saattavat sotkeentua laitteen osiin tai työpaikalla oleviin esineisiin tai materiaaleihin.
- Sido pitkät hiukset kiinni.

Työalue / Laite

- Tarkista työskentelyalue ja poista kaikki asiat, jotka laite voisi singota tai jotka voisivat vahingoittaa leikkuvälinettä/ pyöriä osia (kivet, oksat, rautalangat, luut jne.).

Polttimoottori: polttoaine



IPolttoaine on erittäin tulenarkaa.

- Säilytä polttoainetta sitä varten hyväksytyissä tarkoituksenmukaisissa säilytysastioissa, turvallisessa paikassa kaukana lämmönlähteistä tai avotulesta.
- Pidä astioita vapaina ruohojäämistä, lehdistä tai liiallisesta rasvasta.

- Pidä säilytysastiat lasten ulottumattomissa.
- Älä tupakoi polttoaineen tankkauksen tai lisäämisen aikana ja joka kerta kun polttoainetta käsitellään.
- Lisää polttoainetta suppilon avulla, vain ulkoilmassa.
- Vältä polttoainehöyryjen hengittämistä.
- Älä lisää polttoainetta äläkä poista säiliön korkkia silloin kun moottori on käynnissä tai se on vielä kuuma.
- Avaa polttoainetankin korkki hitaasti antaen sisäpaineen purkautua vähitellen.
- Älä laita avotulta säiliön aukon lähelle sen sisällön tarkastamiseksi.
- Älä käynnistä moottoria mikäli polttoainetta valuu ulos, ja vie laite kauas alueelta jonne polttoainetta on vuotanut. Varmista, ettei alueella pääse syntymään tulipaloa niin kauan kuin polttoainetta ja polttoainehöyryä on paikalla.
- Puhdista välittömästi laitteen päälle tai maahan valunut polttoaine.
- Laita polttoainesäiliön ja polttoainetta sisältävän astian korkit aina takaisin paikoilleen ja kiristä ne kunnolla.
- Älä käynnistä laitetta polttoaineen täyttöpaikalla. Moottorin käynnistyksen on tapahduttava ainakin 3 metrin päässä polttoaineen täyttöpaikalta.
- Vältä polttoaineen pääsemistä kosketuksiin vaatteiden kanssa tai jos niin tapahtuu, vaihda vaatteet ennen moottorin käynnistämistä.

1.3. KÄYTÖN AIKANA

Työalue

- Älä käynnistä moottoria suljetuissa tiloissa joihin voi kerääntyä vaarallisia hiilimonoksidihöyryjä. Käynnistystoimenpiteet on suoritettava ulkoilmassa tai hyvin tuuletetussa paikassa. Muista aina, että pakokaasut ovat myrkyllisiä.
- Laitteen käynnistyksen aikana, älä suuntaa äänenvaimenninta äläkä siis pakokaasuja kohti syttyviä materiaaleja.
- Työskentele ainoastaan päinvälisessä tai kyllin riittävässä keinovalossa ja hyvän näkyvyyden vallitessa.
- Pidä henkilöt, lapset ja eläimet loitolla työalueelta. Lapsia on valvottava toisen aikuisen henkilön toimesta.
- Vältä työskentelemistä määrässä ruohossa, sateessa ja jos ukkosen vaara esiintyy ja erityisesti jos voi salamoida.
- Huomioi tarkalleen maaperässä esiintyvät epäyhdenmukaisuudet (kuopat, ojat), kaltevat paikat, piilevät vaarat ja mahdollisten esteiden paikallaolo, jotka voivat rajoittaa näkyvyyttä.
- Toimi erittäin varovaisesti kalliojyrkänteiden, kuoppien tai penkereiden läheisyydessä. Laite voi mennä kumoon jos rengas menee yli reunan tai jos reuna peittää.
- Rinteissä tulee ajaa poikittain eikä koskaan ylös/alas suunnassa. Ole erittäin varovainen suunnan vaihtojen yhteydessä varmistamalla aina että tukipiste on paikalla ja etteivät renkaat kohtaa esteitä (kiviä, oksia, juuria jne.), jotka voivat aiheuttaa sivuttaista luisumista tai laitteen hallinnan menetyksen.

- Tulipalon välttämiseksi, älä jätä laitetta moottorin ollessa kuumaa lehtien tai kuivan ruohon tai muun syttyvän materiaalin sekaan.

- Tulipalon vaaran vähentämiseksi, älä jätä jäännösmateriaaleja sisältäviä säiliöitä sisätiloihin.

Toiminnot

- Toimi varovaisesti kun peruutat ja liikut taaksepäin. Katso taaksepäin ennen peruuttamista ja sen aikana varmistaaksesi, ettei esteitä esiinny.
- Älä koskaan juokse vaan kävele.
- Älä anna ruohonleikkurin vetää sinua.
- Pidä aina kätet ja jalat kaukana leikkuuvälisestä sekä moottoria käynnistettäessä että laitetta käytettäessä.
- Varoitus: leikkuelementti jatkaa pyörimistä muutaman sekunnin ajan myös sen irtikytkennän tai moottorin sammuttamisen jälkeen.
- Pysy aina kaukana poistoaukosta.
- Älä koske moottorin osiin, jotka kuumenevat käytön aikana. Palovammojen vaara.



Jos työskentelyn aikana osia menee rikki tai tapahtuu onnettomuus, pysäytä heti moottori ja mene pois laitteen läheltä lisävahinkojen välttämiseksi. Jos tapahtuu loukkaantuminen, ryhdy tarvittaviin ensiaputoimenpiteisiin ja ota yhteyttä sairaanhoitohenkilökuntaan. Poista huolellisesti mahdolliset jätteet, jotka saattavat vahingoittaa henkilöitä tai eläimiä, jos niitä ei huomaa.

Käytön rajoitukset

- Älä koskaan käytä laitetta jos suojukset ovat vahingoittuneet, puuttuvat tai niitä ei ole asetettu oikein paikoilleen (keruusäkki, sivutyhjennyksen suojus, takatyhjennyksen suojus).
- Älä käytä laitetta jos lisävarusteita/työkaluja ei ole asennettu määrättyihin kohtiin.
- Älä kytke pois, deaktivoi, irrota tai peukaloi paikalla olevia turvajärjestelmiä/mikrokytkimiä.
- Älä muuta moottorin säätöjä äläkä käytä sitä ylikiirroksilla. Jos moottoria käytetään ylikiirroksilla, henkilövahinkojen vaara kasvaa.
- Älä altista laitetta liiallisille rasituksille, äläkä käytä pientä laitetta laajoihin töihin. Sopivan laitteen käyttö vähentää riskejä ja parantaa työn laatua.

1.4. HUOLTO, VARASTOINTI JA KULJETUS

Suorita säännöllinen huolto ja oikea varastointi laitteen turvallisuuden ja suorituskyvyn säilyttämiseksi.

- Älä koskaan käytä laitetta, jos siinä on kuluneita tai vaurioituneita osia. Käyttöturvallisuuden kannalta on tärkeää, että rikkoutuneet osat vaihdetaan uusiin, eikä niitä korjata. Käytä ainoastaan alkuperäisiä varaosia: ei-alkuperäisten ja/tai huonosti asennettujen varaosien käyttäminen vaarantaa laitteen turvallisuuden ja voi aiheuttaa onnettomuuksia tai henkilövahinkoja. Valmistajalla ei ole minkäänlaista vastuuta tällaisissa tapauksissa.
- Tulipalovaaran vähentämiseksi, tarkista säännöllisesti ettei öljyn ja/tai polttoaineen vuotoja esiinny.
- Suoritettaessa säätöjä laitteeseen varo sormien joutumista liikkuvan leikkuuväliseen ja laitteen kiinteiden osien väliin.
- Älä aseta polttoainetta sisältävää laitetta tiloihin, joissa polttoaineen höyryt voivat syttyä liekistä, kipinästä tai erittäin kuumasta lämmönlähteestä.



Näissä ohjeissa annetun melu- ja värinäason arvot vastaavat laitteen käytössä syntyviä maksimirajoja. Epävakaana leikkuelementin käyttö, liian nopea liike ja huollon puute vaikuttavat merkittävästi melu- ja värinäpäästöarvoihin. Näin ollen on tarpeen soveltaa ennaltaehkäiseviä toimenpiteitä, joiden tarkoituksena on poistaa korkeasta melusta ja värinästä syntyvät mahdolliset vahingot; suorita laitteen huolto, käytä kuulosuojaimia, pidä taukoja työskentelyn aikana.

1.5. YMPÄRISTÖNSUOJELU

- Noudata tarkasti paikallisia säädöksiä, koskien pakkausten, hajonneiden osien tai minkä tahansa ongelmajätteen hävitystä. Näitä jätteitä ei saa heittää tavallisen sekajätteen joukkoon, vaan ne on kerättävä talteen erikseen ja vietävä niitä varten olevaan erilliseen jätteiden keräyspaikkaan, jossa niiden kierrätyksestä huolehditaan.
- Noudata tarkasti paikallisia säädöksiä, koskien jätteiden hävitystä.
- Kun laite otetaan pois käytöstä älä hylkää sitä luontoon vaan vie se kaatopaikalle paikallisia säädöksiä noudattaen.

2. TUOTTEEN KUVAUUS

Tämä on kävellen ohjattava ruohonleikkuri.

Laite koostuu pääasiallisesti moottorista, joka käynnistää suojuksen sisällä olevan leikkuuväliseen sekä pyöristä ja kädensijasta.

Käyttäjät kykenee ohjaamaan laitetta ja käyttämään pääohjauksia pysyttelemällä aina kädensijan takana ja näin ollen turvataisyydellä pyörivästä leikkuuvälisestä.

Jos käyttäjä poistuu laitteen läheisyydestä, se saa aikaan moottorin ja pyörivän leikkuuväliseen pysähtymisen muuttaman sekunnin sisällä.

Käyttötarkoitus ja väärinkäyttö

Tämä laite on suunniteltu ja valmistettu ruohonleikkuuseen puutarhoissa ja nurmikkoalueilla.

Käyttö mihin tahansa muuhun tarkoitukseen saattaa olla vaarallista ja aiheuttaa vahinkoja henkilöille ja/tai esineille.

Sopimattomaksi käytöksi katsotaan (esimerkiksi, mutta ei ainoastaan):

- muiden henkilöiden, lasten tai eläinten kuljettaminen laitteella;
- itsensä kuljettaminen laitteella;
- laitteen käyttäminen kuormien vetoon tai työntämiseen;
- leikkuuväliseen käyttö alueilla, joissa ei kasva ruohoa;
- laitteen käyttäminen lehtien tai jätteiden keräämiseen;
- laitteen käyttäminen pensaiden tai muun kuin ruohomaisen kasvillisuuden leikkaamiseen;
- laitteen käyttäminen samanaikaisesti yhdessä useamman henkilön kanssa.

TÄRKEÄÄ Laitteen virheellinen käyttö saa takuun raukeamaan ja vapauttaa valmistajan kaikesta vastuusta siirtämällä käyttäjälle kaikki omista tai kolmansille osapuolille koituvista vahingoista tai loukkaantumisista siirtyvän vastuun.

Tämä laite on tarkoitettu kuluttajien käyttöön eli muille kuin ammattikäyttäjille. Tämä laite on tarkoitettu harrastuskäyttöön.

TÄRKEÄÄ Laitetta saa käyttää vain yksi henkilö.

2.1. LAITTEEN OSAT

(Kuva 1)

- A. Runko
- B. Moottori
- C. Leikkuuväline
- D. Takatyhjennyksen suojus
- E. Sivutyhjennyksen läppäkorkki (jos varusteena)
- F. Sivutyhjennyksen suojus (jos varusteena)
- G. Keruusäkki (jos varusteena)
- H. Kädensija
- I. Vipu käyttäjä paikalla
- J. Vedon kytkentävipu (jos paikalla)

2.2. TURVAMERKINNÄT



VAROITUS:

Lue käyttöohjeet ennen laitteen käyttöä.



VAROITUS:

Älä aseta käsiäsi tai jalkojasi leikkuuvälineen asennustilaan. Irrota sytytystulpan kupu ja lue käyttöohjeet ennen minkään huolto- tai korjaustoimenpiteen suorittamista.



VAARA! Esineiden sinkoutuminen. Pidä henkilöt poissa työskentelyalueelta käytön aikana.



VAARA! Leikkautumisvaara. Liikkeessä oleva leikkuuväline. Älä aseta käsiäsi tai jalkojasi leikkuuvälineen asennustilaan.

TÄRKEÄÄ Huonokuntoiset tai lukukelvottomat tarrat on vaihdettava. Pyydä tilalle uudet tarrat valtuutetulta laitekohtaiselta huoltokeskukselta.

3. ASENNUS

TÄRKEÄÄ Pakkauksesta poistaminen on suoritettava tasaiselle ja vakaalla alustalla, jossa on riittävästi tilaa välineiden ja pakkausten liikkuttamiseen.

1. Pakkauksesta purkaminen (Kuva 2).
2. Kahvan asennus ja säätö (Kuva 3).
3. Säkin asennus (Kuva 4).

4. HALLINTALAITTEET

• Käynnistyksen ohjaus

- Tyyppi I: Kahva manuaalista käynnistystä varten (Kuva 5). Sallii moottorin manuaalisen käynnistyksen.
- Tyyppi II: Sähköinen painikkeella toimiva käynnistyksen ohjaus (Kuva 6). Sallii moottorin sähköisen käynnistyksen.

• Vipu käyttäjä paikalla

On vipu, joka kytkee päälle leikkuuvälineen ja vedon. Moottori pysähtyy automaattisesti, kun vipu vapautetaan (Kuva 7).



Turvakahvan vapautus: moottori sammuu. (kuva 7)

• Vedon kytkentävipu (jos paikalla)

Kytkee pyöräisen vedon päälle ja saa laitteen kulkemaan eteenpäin (Kuva 8).



Vaihteisto aktivoitu. (kuva 8)

TÄRKEÄÄ Moottorin käynnistys on suoritettava veto vapautettuna.

TÄRKEÄÄ Estääksesi vaihteiston vahingoittumista, älä vedä laitetta taaksepäin veto kytkettyä.

• Kiihdytyn (jos varusteena)

Kiihdytyn muuttaa moottorin kierroslukuja ja leikkuuvälineen nopeutta.

Kaasutus säädetään vivun avulla (Kuva 9).

Vivun asennot on osoitettu sitä koskevassa laatassa.

Joissakin malleissa on moottori ilman kiihdytintä.



• Vaihteisto (jos varusteena)

Voimansiirroilla varustetuissa malleissa, nopeudensäätimellä (jos varusteena) on mahdollista säätää etenemisnopeutta.

Säätö saadaan siirtämällä vipua (Kuva 10) vivun läheisyydessä annettujen ohjeiden mukaan.

TÄRKEÄÄ Siirtyminen nopeudesta toiseen on suoritettava moottorin käydessä ja voimansiirto kytkettynä.

Älä koske säätimen ohjaimiin kun moottori on sammunut. Tämä saattaa vaurioittaa säädintä.

HUOMAUTUS Jos laite ei liiku eteenpäin vivun ollessa asennossa «» riittää, että viet vivun asentoon «» ja heti sen jälkeen takaisin asentoon «».

• Leikkuukorkeuden säätö

Runkoa laskemalla tai nostamalla nurmikkoa voidaan leikata eri korkeudella. (Kuva 11)

TÄRKEÄÄ Suorita toimenpide leikkuuväline paikoillaan.

5. LAITTEEN KÄYTTÖ

TÄRKEÄÄ Moottoria ja akkua (jos kuuluu varustukseen) koskevia ohjeita varten, tutustu vastaaviin ohjekirjasiin.

5.1. ESITOIMENPITEET

Aseta laite vaaka-asentoon ja tukevasti maahan.

• Öljyn ja bensiinin lisäys

TÄRKEÄÄ Laite toimitetaan ilman moottoriöljyä ja polttoainetta.

! Polttoaineen lisääminen on tehtävä laite pysäytettynä ja sytytystulpan kupu irrotettuna.

Tankkaa polttoainetta ja tarkasta/lisää moottoriöljyä moottorin käyttöoppaassa osoitettulla tavalla ja varotoimenpiteitä noudattamalla.

• Laitteen valmistaminen työskentelyä varten

TÄRKEÄÄ Suorita toimenpide leikkuuväline paikoillaan.

Tällä laitteella on mahdollista leikata nurmikko eri tavoin:

- Esivalmistelu leikkausta varten ja ruohon keräämiseksi keruusäkkiin (Kuva 12).
- Esivalmistelut leikkausta varten ja ruohon tyhjentämiseksi maahan takaa (Kuva 13).

- Esivalmistelut leikkausta varten ja ruohon silppuamiseen (silppuamistoiminto) (Kuva 14).
- Esivalmistelut leikkausta varten ja ruohon tyhjentämiseksi maahan sivusta (Kuva 15).

5.2. TURVALLISUUSTARKASTUKSET

- Tarkista laitteen eheys ja kaikkien siihen kuuluvien osien oikea asennus;
- Varmista, että kaikki kiinnityslaitteet on kiinnitetty kunnolla;
- Pidä laitteen kaikki pinnat puhtaina ja kuivina.

Toimenpide	Tulos
1. Käynnistä laite. 2. Vapauta moottorin jarrutusvipu / leikkuuväline.	1. Leikkuuvälineen tulee liikkua. 2. Vipujen tulee palata automaattisesti ja nopeasti neutraaliin asentoon, moottorin tulee sammua ja leikkuuvälineen on pysähdyttävä muutaman sekunnin sisällä.
1. Käynnistä laite. 2. Käytä vedon kytkentävipua. 3. Vapauta vedon kytkentävipu.	2. Laite etenee. 3. Laite pysähtyy.
1. Testiajo.	1. Ei poikkeavaa ääntä. Ei poikkeavaa ääntä.

 **Jos mikä tahansa tuloksista poikkeaa seuraavissa taulukoissa osoitetuista arvoista, älä käytä laitetta! Toimita laite huoltokeskukseen laitekohtaisia tarkastuksia ja korjaustoimenpiteitä varten.**

5.3. KÄYNNISTYS JA TYÖ

HUOMAUTUS Suorita käynnistys tasaisella pinnalla, jossa ei ole esteitä tai pitkää ruohoa.

- Mallit manuaaliseen käynnistykseen kuuluvalla kahvalla (Kuva 16).
- Mallit joissa on sähköinen painikkeella toimiva käynnistyksen ohjaus (Kuva 17).

TÄRKEÄÄ Työskentelyn aikana säilytä aina turvaetäisyys leikkuuvälineeseen, jonka kädensijan pituus takaa.

Keruusäkin tyhjentäminen

(Kuva 18)

1. Vapauta vipu käyttäjä paikalla ja odota leikkuuvälineen pysähtymistä.
2. Nosta takatyhjennyksen suojusta, tartu kädensijasta ja irrota keruusäkki pitämällä sitä pystyasennossa.

5.4. PYSÄYTYS

Työskentelyn lopussa vapauta moottorin jarrutusvipu / leikkuuväline (Kuva 19).

 **Kun laite on pysäytetty kuluu useampi sekunti ennen kuin leikkuuväline pysähtyy.**

 **Älä kosketa moottoriin sammutuksen jälkeen. Palovammojen vaara.**

5.5. KÄYTÖN JÄLKEEN

- Suorita puhdistus (kappale 5.1).
- Tarpeen vaatiessa vaihda vahingoittuneet osat ja kiristä mahdollisesti löystyneet ruuvit ja pultit.

Joka kerta kun laitetta ei käytetä tai se jätetään ilman valvontaa:

- Irrota sytytystulpan kupu (malleissa joissa on manuaaliseen käynnistykseen kuuluva kahva).
- Paina kielekettä ja ota virta-avain pois (malleissa joissa on sähköinen painikkeella toimiva käynnistyksen ohjaus).

6. HUOLTO

Noudatettava turvallisuusmääräykset on kuvattu luvussa 1. Noudata tarkalleen kyseisiä ohjeita estääksesi vakavia tilanteita tai vaaroja:

Ennen laitteessa suoritettavia tarkastuksia, puhdistusta tai huolto-/säätötoimenpiteitä:

- Pysäytä laite.
- Varmista, että kaikki liikkuvat osat ovat pysähtyneet.
- Odota, että moottori jäähtyy.
- Irrota sytytystulpan kupu.
- Irrota turva-avain tai akku (malleissa joissa on sähköinen painikkeella toimiva käynnistyksen ohjaus).
- Käytä sopivaa vaateutusta, työkasineita ja suojalaseja.

6.1. PUHDISTUS

Jokaisen käyttökerran jälkeen, suorita puhdistus noudattamalla seuraavia ohjeita:

- Pese laite huolellisesti vedellä jokaisen leikkuukerran jälkeen.
- Poista ruohon jäänteet ja kura rungon sisäpuolelta.
- Varmista aina, että ilmanottoaukot ovat puhtaat.
- Älä käytä voimakkaita nesteitä rungon puhdistamisessa.
- Vähentääksesi tulipalon riskiä pidä moottori vapaana ruohonjäänteistä, lehdistä tai liiallisesta rasvasta.

6.2. LEIKKUUVÄLINEEN HUOLTO

 **Kaikki leikkuuvälineitä koskevat toimenpiteet (irrotus, teroitus, tasapainotus, korjaus, uudelleenkiinnitys ja/tai vaihto) ovat vaativia toimenpiteitä, jotka vaativat oikeiden työkalujen käytön lisäksi erityispätevyyttä. Turvallisuuden vuoksi suosittelemme, että nämä toimenpiteet suoritetaan tähän erikoistuneessa huoltokeskuksessa.**

 **Vaihdata vialliset, vääntyneet tai kuluneet leikkuuvälineet yhdessä niiden ruuvien kanssa, jotta tasapainoisuus säilytetään.**

TÄRKEÄÄ Käytä aina alkuperäisiä leikkuuvälineitä, joissa on taulukossa "Tekniset tiedot" annettu koodi.

6.3. AKUN LATAUS

Akku toimitetaan malleissa joissa on sähköinen painikkeella toimiva käynnistyksen ohjaus. Akun kesto, lataukseen, varastointiin ja huoltoon liittyviä ohjeita varten, noudata moottorin käyttöoppaassa annettuja ohjeita.

HUOMAUTUS Huoltoa koskevaa yksityiskohtaisempaa tietoa varten, tutustu täydelliseen käyttöoppaaseen.

7. KULJETUS, VARASTOINTI JA HÄVITYS

7.1. KULJETUS

Aina kun laitetta on tarpeen liikuttaa, nostaa, kuljettaa tai kallistaa:

- Pysäytä laite.
- Varmista, että kaikki liikkuvat osat ovat pysähtyneet.

- Irrota sytytystulpan kupu tai turva-avain tai akku (malleissa joissa on sähköinen painikkeella toimiva käynnistyksen ohjaus).
- Käytä paksuja työhanskoja.
- Ota kiinni laitteesta sellaisista kohdista, joista saa tukevan otteen huomioiden laitteen painon ja sen jakautumisen.
- Huolehdi, että mukana on laitteen painoon nähden riittävä määrä henkilöitä.
- Varmista, ettei laitteen liikuttaminen aiheuta vahinkoja tai loukkaantumisia.
- Lukitse se kunnolla kuljetusajoneuvoon köösiä tai ketjuja käyttämällä, jotta se kaatumista ja näin ollen mahdollista vahingoittumista ja polttoaineen valumista voitaisiin estää.

7.2. VARASTOINTI

Kun laite on varastoitava:

- Käynnistä moottori ulkoilmassa pitämällä sitä minimikierroksilla pysähtymiseen saakka niin, että kaikki kaasuttimessa oleva polttoaine kuluu.
- Puhdista laite huolella.
- Tarkista laitteen kunto

Varastoi laite:

- Kuivaan ympäristöön (Kuva 20).
- Sääolosuhteilta suojaan.
- Paikkaan, johon lapset eivät pääse.
- Varmista, että avaimet tai huollossa käytetyt työkalut on poistettu.

HUOMAUTUS *Varastoi laite niin, ettei se aiheuta vaaratilanteita sen osuessa vaikka vahingossa henkilöihin, lapsiin tai eläimiin.*

FRANÇAIS - Traduction de la notice originale

Les manuels d'instructions complets de la machine et du moteur sont disponibles :
▷ sur le site web stiga.com
▷ en scannant le QR code



ATTENTION : LIRE ATTENTIVEMENT LE MANUEL AVANT D'UTILISER CETTE MACHINE.
Conserver pour toute consultation future.

1. NORMES DE SÉCURITÉ

1.1. FORMATION



Se familiariser avec les commandes et avec la bonne utilisation de la machine. Apprendre à arrêter rapidement le moteur. Le non-respect des avertissements et des instructions peut causer des incendies et/ou de graves lésions.

- Ne jamais permettre à des enfants ou à des personnes ne connaissant pas suffisamment les instructions d'utiliser la machine. La réglementation locale peut fixer un âge minimum pour l'utilisateur.
- Ne jamais utiliser la machine en cas de fatigue ou de malaise de l'utilisateur, ou en cas de consommation de médicaments, de drogues, d'alcool ou de substances dangereuses pour les capacités de réflexes et de concentration.
- Se rappeler que l'opérateur ou l'utilisateur est responsable des accidents et des imprévus qui peuvent arriver à d'autres personnes ou à leurs biens. L'utilisateur est responsable de l'évaluation des risques potentiels du terrain à travailler et de la mise en place de toutes les précautions nécessaires pour assurer sa sécurité et celle d'autrui, en particulier sur les terrains en pente, les sols accidentés, glissants ou instables.
- Si la machine est cédée ou prêtée à des tiers, vérifier que l'utilisateur prenne connaissance des consignes d'utilisation contenues dans le présent manuel.

1.2. OPÉRATIONS PRÉLIMINAIRES

Équipements de protection individuelle (EPI)

- Porter des vêtements adaptés, des chaussures de travail résistantes avec semelle antiglisse et pantalons longs. Ne pas utiliser la machine pieds nus ou avec des chaussures ouvertes. Porter des protecteurs d'ouïe.
- Porter des gants de travail dans toutes les situations entraînant un risque pour les mains.
- Ne pas porter d'écharpes, chemisiers, colliers, bracelets, vêtements flottants, ou munis de lacets ou de cravates et de toute façon tout accessoire pendant ou long susceptible de s'accrocher dans la machine ou dans des objets et des matériaux présents sur le lieu de travail.
- Serrer adéquatement les cheveux longs.

Zone de travail / Machine

- Inspecter minutieusement toute la zone de travail et éliminer tout objet externe qui pourrait être éjecté par la machine ou endommager l'organe de coupe/organes rotatifs (cailloux, branches, fils de fer, os, etc.).

Moteurs à explosion : carburant



Le carburant est extrêmement inflammable.

- Conserver le carburant dans des récipients homologués pour cet usage, dans des lieux sûrs, loin de toute source de chaleur ou de flammes nues.
- Éliminer les résidus d'herbe, les feuilles ou la graisse excessive des récipients.
- Ne pas laisser les récipients à la portée des enfants.
- Ne pas fumer pendant le ravitaillement ou l'appoint de carburant et chaque fois que l'on manipule du carburant.
- Faire l'appoint de carburant en utilisant un entonnoir et uniquement en plein air.
- Éviter d'inhaler les vapeurs de carburant.
- N'ajoutez jamais du carburant, et n'enlevez jamais le bouchon du réservoir, lorsque le moteur est en fonctionnement ou est chaud.
- Ouvrir lentement le bouchon du réservoir, en laissant diminuer progressivement la pression interne.
- Ne pas approcher de flammes à l'orifice du réservoir pour vérifier le contenu.
- Ne pas faire démarrer le moteur si du carburant a été répandu ; éloigner la machine de la zone où le carburant a été renversé, et éviter de créer toute possibilité d'incendie tant que le carburant ne s'est pas évaporé et que les vapeurs ne se soient pas dissipées.
- Nettoyer immédiatement toute trace de carburant éventuellement versée sur la machine ou sur le terrain.
- Remettre et serrer correctement les bouchons du réservoir et du récipient du carburant.
- Ne jamais remettre la machine en marche à l'endroit où l'on a fait le plein de carburant ; le démarrage du moteur doit se faire à une distance d'au moins 3 mètres de l'endroit où l'on a effectué le remplissage de carburant.
- Éviter que les vêtements n'entrent en contact avec le carburant et, dans un tel cas, changer de vêtements avant de faire démarrer le moteur.

1.3. PENDANT L'UTILISATION

Zone de travail

- Ne pas actionner le moteur dans des espaces fermés, où de dangereuses fumées de monoxyde de carbone peuvent s'accumuler. Les opérations de démarrage doivent s'effectuer en plein air ou dans un endroit suffisamment aéré. Ne pas oublier que les gaz d'échappement sont toxiques.
- Pendant le démarrage de la machine, ne pas diriger le silencieux, et donc les gaz d'échappement, vers des matières inflammables.
- Travailler uniquement à la lumière du jour ou avec une lumière artificielle adéquate et dans des conditions de bonne visibilité.

- Tenir les personnes, les enfants et les animaux éloignés de la zone de travail. Il faut que les enfants soient surveillés par un autre adulte.
- Éviter de travailler dans l'herbe mouillée, sous la pluie et avec risque d'orages, spécialement de foudres.
- Faire particulièrement attention aux irrégularités du terrain (dos-d'âne, rigoles), aux pentes, aux dangers cachés et à la présence d'éventuels obstacles susceptibles de limiter la visibilité.
- Faire très attention à proximité d'escarpements, fossés ou talus. La machine peut se renverser si une roue franchit un bord ou si le bord cède.
- Travailler dans le sens transversal de la pente, jamais dans le sens de la montée / descente, en faisant très attention aux changements de direction, à votre point d'appui et à ce que les roues soient libres de tout obstacle (cailloux, branches, racines, etc.) qui pourraient provoquer le glissement latéral ou la perte de contrôle de la machine.
- Pour éviter tout risque d'incendie, ne pas laisser la machine avec le moteur chaud au milieu de feuilles ou d'herbes sèches, ou de tout autre matériau inflammable.

Comportements

- Faire attention quand on procède en marche arrière ou vers l'arrière. Regarder derrière soi avant et pendant la marche arrière pour s'assurer qu'il n'y a pas d'obstacles.
- Marcher, ne jamais courir.
- Éviter de se faire tirer par la tondeuse.
- Toujours tenir les mains et les pieds éloignés de l'organe de coupe, tant pendant le démarrage du moteur que pendant l'utilisation de la machine.
- Attention : l'élément de coupe continue à tourner pendant quelques secondes même après sa désactivation ou après la coupure du moteur.
- Toujours rester à distance de l'ouverture d'éjection.
- Ne pas toucher les parties du moteur qui se réchauffent lors de l'utilisation. Risque de brûlures.



En cas de cassures ou d'accidents pendant le travail, arrêter tout de suite le moteur, et éloigner la machine, pour ne provoquer aucun dommage supplémentaire ; en cas d'accidents entraînant des lésions personnelles ou à des tiers, activer tout de suite les procédures de secours d'urgence les plus adéquates à la situation en cours, et s'adresser à une Structure médicale pour recevoir les soins nécessaires. Enlever soigneusement les éventuels débris qui, si ignorés, pourraient causer des dommages ou des lésions aux personnes ou aux animaux.

Limitations d'utilisation

- Ne jamais utiliser la machine si les protections sont endommagées, absentes ou mal positionnées (sac de ramassage, protection d'éjection latérale, protection d'éjection arrière).
- Ne pas utiliser la machine si les équipements / appareils ne sont pas installés aux endroits prévus.
- Ne pas débrancher, désactiver, retirer ni manipuler les systèmes de sécurité/microinterrupteurs présents.
- Ne pas modifier les réglages du moteur, ni le mettre à un régime excessif. Si on fait fonctionner le moteur à un nombre de tours excessif, le risque de lésions personnelles augmente.
- Ne pas soumettre la machine à des efforts excessifs, et ne pas utiliser une petite machine pour exécuter de

gros travaux ; l'utilisation d'une machine aux dimensions adéquates réduit les risques et améliore la qualité du travail.

1.4. ENTRETIEN, STOCKAGE ET TRANSPORT

Le fait d'effectuer un entretien régulier et de stocker correctement la machine préserve sa sécurité et le niveau de ses performances.

- Ne jamais utiliser la machine si certaines de ses pièces sont usées ou endommagées. Les pièces défectueuses ou détériorées doivent être remplacées et ne doivent jamais être réparées. N'utiliser que des pièces de rechange d'origine : l'utilisation de pièces de rechange non originales et/ou montées de manière incorrecte compromet la sécurité de la machine, peut provoquer des accidents ou des lésions personnelles et dégage le constructeur de toute obligation ou responsabilité.
- Pour réduire le risque d'incendies, contrôler régulièrement qu'il n'y a pas de pertes d'huile et/ou de carburant.
- Pendant les opérations de réglage de la machine, faire attention afin d'éviter de se coincer les doigts entre l'organe de coupe en mouvement et les parties fixes de la machine.
- Ne pas entreposer la machine avec du carburant dans le réservoir dans un endroit où les vapeurs de carburant pourraient atteindre une flamme, une étincelle ou une forte source de chaleur.
- Pour réduire le risque d'incendie, ne pas laisser les récipients avec les déchets à l'intérieur d'un local.



Le niveau de bruit et le niveau de vibrations reportés dans les présentes instructions sont des valeurs maximum d'utilisation de la machine. L'utilisation d'un élément de coupe non équilibré, d'une vitesse de mouvement excessive et l'absence d'entretien ont une influence significative sur les émissions sonores et sur les vibrations. Il faut donc adopter des mesures préventives afin d'éliminer tout dommage possible dû à un bruit élevé et aux contraintes issues des vibrations ; veiller à l'entretien de la machine, porter un casque anti-bruit, faire des pauses pendant le travail.

1.5. PROTECTION DE L'ENVIRONNEMENT

- Suivre scrupuleusement les normes locales pour l'élimination des emballages, des pièces détériorées ou de tout élément ayant un effet important sur l'environnement ; ces déchets ne doivent pas être jetés à la poubelle, mais doivent être séparés et confiés aux centres de collecte prévus, qui procéderont au recyclage des matériaux.
- Suivre scrupuleusement les normes locales pour l'élimination des déchets.
- Au moment de la mise hors service, ne pas abandonner la machine dans l'environnement, mais la livrer à un centre de collecte, en suivant les normes locales en vigueur.

2. DESCRIPTION DU PRODUIT

Cette machine est une tondeuse à gazon à conducteur à pied. La machine est composée pour l'essentiel d'un moteur actionnant un organe de coupe contenu dans un carter, équipé de roues et d'un guidon.

Le conducteur est en mesure de conduire la machine et d'actionner les commandes principales en se tenant toujours derrière le guidon et donc à distance de sécurité de l'organe de coupe rotatif.

Si l'opérateur s'éloigne de la machine, le moteur et l'organe rotatif s'arrêtent dans les secondes qui suivent.

Utilisation prévue et utilisation inappropriée

Cette machine est conçue et fabriquée pour couper l'herbe dans les jardins et les zones herbeuses.

Tout autre emploi peut se révéler dangereux et causer des dommages à des personnes et/ou à des choses.

Font partie de l'usage impropre (à titre d'exemple, mais pas seulement) :

- transporter sur la machine d'autres personnes, enfants ou animaux ;
- se faire transporter par la machine ;
- utiliser la machine pour remorquer ou pousser des charges ;
- actionner l'organe de coupe sur des sections non herbeuses ;
- utiliser la machine pour ramasser des feuilles ou des débris ;
- utiliser la machine pour régulariser les haies ou pour couper la végétation non herbeuse ;
- utiliser la machine par plus d'une personne.

IMPORTANT *L'usage impropre de la machine implique la déchéance de la garantie et dégage le fabricant de toute responsabilité, en reportant sur l'utilisateur tous les frais dérivés de dommages ou de lésions corporelles à l'utilisateur ou à des tiers.*

Cette machine est destinée à être utilisée par des particuliers, à savoir des opérateurs non professionnels. Cette machine est destinée à un "usage amateur".

IMPORTANT *La machine doit être utilisée par un seul opérateur.*

2.1. COMPOSANTS DE LA MACHINE

(Fig. 1)

- A. Carter
- B. Moteur
- C. Organe de coupe
- D. Protection d'éjection arrière
- E. Déflecteur d'éjection latérale (si prévu)
- F. Protection d'éjection latérale (si prévue)
- G. Sac de ramassage (si prévu)
- H. Guidon
- I. Levier présence opérateur
- J. Levier d'embrayage de la traction (si prévu)

2.2. SIGNALÉTIQUE DE SÉCURITÉ



ATTENTION :

Lire les instructions avant d'utiliser la machine.



AVERTISSEMENT :

Ne pas introduire les mains et les pieds à l'intérieur du siège de l'organe de coupe. Enlever le capuchon de la bougie et lire les instructions avant toute opération d'entretien ou de réparation.



DANGER ! Risque d'éjection d'objets. Tenir les personnes à l'extérieur de la zone de travail pendant l'utilisation.



DANGER ! Risque de coupures. Organe de coupe en mouvement. Ne pas introduire les mains et les pieds à l'intérieur du siège de l'organe de coupe.

IMPORTANT *Les étiquettes adhésives endommagées ou illisibles doivent être remplacées. Demander de nouvelles étiquettes à son centre d'assistance agréé.*

3. MONTAGE

IMPORTANT *Le déballage et le montage doivent être effectués sur une surface plane et solide, avec un espace suffisant pour déplacer la machine et les emballages.*

1. Déballage (Fig. 2).
2. Montage et réglage de la poignée (Fig. 3).
3. Montage du sac (Fig. 4).

4. COMMANDES DE CONTRÔLE

• Commande de démarrage

- Type I : Poignée de démarrage manuel (Fig. 5). Elle permet le démarrage manuel du moteur.
- Type II : Commande de démarrage électrique à bouton (Fig. 6). Elle permet le démarrage électrique du moteur.

• Levier présence opérateur

C'est le levier qui permet l'embrayage de l'organe de coupe et de traction. Le moteur s'arrête automatiquement lorsque le levier est relâché (Fig. 7).

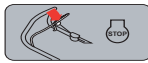

CPO (contrôle de présence de l'opérateur) Déverrouillage du levier : arrêt du moteur. (Fig.7)

• Levier d'embrayage de la traction (si prévu)

Embraye la traction sur les roues et permet l'avancement de la machine (Fig. 8).



Activation de la transmission. (Fig.8)

IMPORTANT *Le démarrage du moteur doit toujours se faire quand la traction n'est pas embrayée.*

IMPORTANT *Pour éviter d'endommager la transmission, éviter de tirer la machine vers l'arrière quand la traction est embrayée.*

• Accélérateur (si prévu)

L'accélérateur varie les tours du moteur et la vitesse de l'organe de coupe.

L'accélérateur est contrôlé par le levier (Fig. 9).

Les positions du levier sont indiquées sur l'étiquette correspondante.



Un moteur sans accélérateur est prévu sur certains modèles de machine.

• Variateur de vitesse (si prévu)

Sur les modèles avec traction, le variateur de vitesse (si prévu) permet de régler la vitesse d'avancement.

Le réglage se fait en déplaçant le levier (Fig. 10) conformément aux indications reportées à côté de celui-ci.

IMPORTANT *Pour passer d'une vitesse à l'autre, il faut que le moteur soit en marche et que la traction soit embrayée. Ne pas toucher la commande du variateur quand le moteur est à l'arrêt. Cette opération pourrait endommager le variateur.*

REMARQUE *Si la machine n'avance pas avec la commande en position «», il suffit de mettre le levier sur «» et tout de suite après de le remettre sur «».*

• Réglage de la hauteur de coupe

En abaissant ou en relevant le châssis, l'herbe peut être coupée à différentes hauteurs de coupe. (Fig. 11)

IMPORTANT Effectuer l'opération lorsque le dispositif de coupe est à l'arrêt.

5. UTILISATION DE LA MACHINE

IMPORTANT Pour les instructions relatives au moteur et à la batterie (si prévue), consulter les manuels correspondants.

5.1. OPÉRATIONS PRÉLIMINAIRES

Mettre la machine en position horizontale et bien appuyée sur le terrain.

- Faire le plein d'huile et d'essence

IMPORTANT La machine est fournie sans huile moteur et sans carburant.

 **Le plein d'essence doit être effectué avec la machine à l'arrêt et le capuchon de la bougie détaché.**

Effectuer le plein d'essence et procéder au contrôle/au plein d'huile selon les modalités et les précautions indiquées dans le manuel d'utilisation du moteur.

- Préparation de la machine au travail

IMPORTANT Effectuer l'opération lorsque le dispositif de coupe est à l'arrêt.

Cette machine permet d'effectuer la tonte du gazon en plusieurs modalités :

- Préparation pour la coupe et le ramassage de l'herbe dans le sac de ramassage (Fig. 12).
- Préparation pour la coupe et l'éjection arrière de l'herbe au sol (Fig. 13).
- Préparation pour la coupe et le broyage de l'herbe (fonction de "mulching") (Fig. 14).
- Préparation pour la coupe et l'éjection latérale de l'herbe au sol (Fig. 15).

5.2. CONTRÔLES DE SÉCURITÉ

- Vérifier l'intégrité et le montage correct de tous les composants de la machine ;
- S'assurer que toutes les fixations sont correctement serrées ;
- Maintenir chaque surface de la machine propre et sèche.

Action	Résultat
1. Démarrer la machine. 2. Relâcher le levier frein moteur / organe de coupe.	1. L'organe de coupe doit se déplacer. 2. Les leviers doivent retourner automatiquement et rapidement en position neutre, le moteur et l'organe de coupe doivent s'arrêter en quelques secondes.
1. Démarrer la machine. 2. Actionner le levier traction. 3. Relâcher le levier traction.	2. La machine avance. 3. La machine s'arrête.
1. Conduite d'essai.	1. Aucune vibration anormale. Aucun bruit anormal.

 **Si l'un des résultats diffère de ce qui est indiqué dans les tableaux, ne pas utiliser la machine ! S'adresser à un centre d'assistance pour les contrôles nécessaires et pour sa réparation.**

5.3. DÉMARRAGE ET TRAVAIL

REMARQUE Effectuer le démarrage sur une surface plane et sans obstacles ni herbe haute.

- Modèles avec poignée à démarrage manuel (Fig. 16).
- Modèles de commande de démarrage électrique à bouton (Fig. 17).

IMPORTANT Pendant le travail, toujours maintenir la distance de sécurité par rapport à l'organe de coupe, qui est donnée par la longueur du guidon.

Vidage du sac de ramassage

(Fig. 18)

1. Relâcher le levier présence opérateur et attendre l'arrêt de l'organe de coupe.
2. Soulever la protection d'éjection arrière, prendre la poignée et retirer le sac de ramassage en le maintenant en position droite.

5.4. ARRÊT

À la fin du travail, relâcher le levier frein moteur / organe de coupe (Fig. 19).

 **Après avoir arrêté la machine, il faut attendre plusieurs secondes avant que l'organe de coupe ne s'arrête.**

 **Ne pas toucher le moteur après l'arrêt. Danger de brûlures.**

5.5. APRÈS L'UTILISATION

- Effectuer le nettoyage (par. 5.1).
- Le cas échéant, remplacer les composants endommagés et serrer les vis et les boulons éventuellement desserrés.

Chaque fois que la machine est inutilisée ou sans surveillance :

- Détacher le capuchon de la bougie (sur les modèles avec poignée de démarrage manuelle).
- Appuyer sur la languette et retirer la clé d'autorisation (pour les modèles avec démarrage électrique à bouton).

6. ENTRETIEN

Les normes de sécurité à suivre sont décrites au chap. 1. Respecter scrupuleusement ces indications pour ne pas s'exposer à de graves risques ou dangers :

Avant d'effectuer tout contrôle, tout nettoyage ou toute intervention d'entretien/réglage sur la machine :

- Arrêter la machine.
- S'assurer de l'arrêt de chaque composant en mouvement.
- Attendre le refroidissement du moteur.
- Détacher le capuchon de la bougie.
- Enlever la clé de sécurité ou la batterie (sur les modèles de commande de démarrage électrique à bouton).
- Porter des vêtements appropriés, des gants de sécurité et des lunettes de protection.

6.1. NETTOYAGE

Après chaque utilisation, effectuer les opérations de nettoyage en suivant les instructions ci-après :

- Laver la machine à l'eau après chaque coupe.
- Retirer les débris d'herbe et la boue accumulés à l'intérieur du châssis.
- Vérifier toujours que les prises d'air sont libres de tous débris.

- Ne pas utiliser de liquide agressif pour nettoyer le châssis.
- Pour réduire le risque d'incendie, débarrasser le moteur des résidus d'herbe, de feuilles ou d'excès de graisse.

6.2. ENTRETIEN DE L'ORGANE DE COUPE



Toutes les opérations concernant les organes de coupe (démontage, affûtage, équilibrage, réparation, remontage et/ou remplacement) sont des travaux compliqués qui demandent une compétence spécifique outre à l'utilisation d'équipements spéciaux ; pour des raisons de sécurité, il faut donc toujours les faire exécuter dans un centre spécialisé.



Toujours remplacer l'organe de coupe détérioré, tordu ou usé, ainsi que ses vis, pour maintenir l'équilibre.

IMPORTANT Utiliser toujours des organes de coupe d'origine portant le code indiqué dans le tableau "Données techniques".

6.3. RECHARGE DE LA BATTERIE

La batterie est fournie avec les modèles de commande de démarrage électrique à bouton. Pour les instructions relatives à l'autonomie, la recharge, le stockage et l'entretien de la batterie, suivre les instructions figurant dans le manuel d'utilisation du moteur.

REMARQUE Pour obtenir plus d'informations sur l'entretien, consulter le manuel d'instructions complet.

7. TRANSPORT, STOCKAGE ET ÉLIMINATION

7.1. TRANSPORT

À chaque fois qu'il est nécessaire de déplacer, soulever, transporter ou incliner la machine, il faut :

- Arrêter la machine.
- S'assurer de l'arrêt de chaque composant en mouvement.
- Détacher le capuchon de la bougie ou retirer la clé de sécurité ou de la batterie (sur les modèles de commande de démarrage électrique à bouton).
- Porter des gants de travail robustes.
- Prendre la machine par des points qui offrent une prise sûre, en tenant compte de son poids et de la répartition du poids.
- Employer un nombre de personnes adéquat au poids de la machine.
- S'assurer que la manutention de la machine ne provoque pas de dommages ou de lésions.
- La bloquer solidement au véhicule de transport à l'aide de cordes et de sangles pour éviter son renversement ce qui risquerait de comporter des dommages et des échappements de carburant.

7.2. STOCKAGE

Lorsque la machine doit être stockée :

- Faire démarrer le moteur en plein air et le laisser tourner au ralenti jusqu'à son arrêt, de façon à consommer tout le carburant resté dans le carburateur.
- Nettoyer soigneusement la machine.
- Vérifier l'intégrité de la machine ;

Stocker la machine (Fig. 20) :

- Dans un endroit sec.
- À l'abri des intempéries.
- Dans un endroit inaccessible aux enfants.
- En s'assurant d'avoir retiré les clés ou les outils utilisés pour l'entretien.

REMARQUE Ranger la machine de manière à ce qu'elle ne constitue pas un danger si elle entre en contact, même accidentellement ou par hasard, avec des personnes, des enfants ou des animaux.

Cjeloviti Priručnici s uputama za stroj i za motor raspoloživi su:

- ▷ na web-mjestu stiga.com
- ▷ skeniranjem QR koda



POZOR: PRIJE UPORABE STROJA, PAŽLJIVO PROČITAJTE OVAJ PRIRUČNIK.

Čuvajte za buduće potrebe.

1. SIGURNOSNE UPUTE

1.1. OSPOSOBLJAVANJE

 **Upoznajte se s upravljačkim elementima i primjerenom uporabom stroja. Naučite brzo zaustavljati motor. Nepoštovanje upozorenja i uputa može prouzročiti požare i/ili teške ozljede.**

- Nemojte nikad dopuštati da stroj koriste djeca ili osobe koje nisu dovoljno upoznate s uputama. Lokalnim zakonima može biti određena najniža dob korisnika.
- Stroj se ne smije koristiti ako se rukovatelj osjeća umorno ili loše ili ako se nalazi pod utjecajem lijekova, droga, alkohola ili štetnih tvari koje mogu smanjiti njegove psihofizičke sposobnosti i pažnju.
- Ne zaboravite da je rukovatelj (ili korisnik) odgovoran za nesreće i nepredviđene slučajeve koji mogu oštetiti druge osobe ili njihovu imovinu. Odgovornost korisnika podrazumijeva procjenu potencijalnih rizika na terenu na kojem se radi te poduzimanje svih potrebnih mjera kako bi se zajamčila vlastita sigurnost i sigurnost drugih osoba, a posebno na padinama, neravnim, klizavim ili nestabilnim terenima.
- U slučaju prodaje ili posuđivanja stroja drugima, uvjerite se da korisnik pregleda upute za uporabu u ovom priručniku.

1.2. PRIPREMNE RADNJE

Osobna zaštitna oprema (OZO)

- Nosite prikladnu odjeću, jaku radnu obuću, otpornu na klizanje, i duge hlače. Nemojte pokretati stroj ako ste bosih nogu ili u otvorenim sandalama. Nosite slušalice za zaštitu sluha.
- Nosite radne rukavice u svim situacijama koje mogu biti opasne po ruke.
- Nemojte nositi šalove, košulje, ogrlice, narukvice, odjevne predmete s dijelovima koji lepršaju ili koji imaju vezice ili kravate te općenito viseći ili širok nakit i pribor koji bi se mogao zaplesti u stroj ili u predmete i materijale prisutne na radnom mjestu.
- Dugu kosu treba povezati na odgovarajući način.

Radno područje/stroj

- Detaljno pregledajte cijelo radno područje i odstranite sve što bi stroj mogao odbaciti ili što bi moglo oštetiti nož/rotirajuće dijelove (kamenje, granje, željezne žice, kosti itd.).

Motori s unutarnjim izgaranjem: gorivo

 **Gorivo je vrlo zapaljivo.**

- Gorivo čuvajte u odgovarajućim posudama homologiranim za tu uporabu, na sigurnom mjestu i daleko od izvora topline ili otvorenog plamena.

- Posude moraju biti čiste od ostataka trave, lišća ili viška masnoće.
- Posude ne ostavljajte na dohvata djece.
- Nemojte pušiti za vrijeme dolijevanja ili nadolijevanja goriva, kao ni svaki put kad rukujete gorivom.
- Gorivo nadolijevajte služeći se lijevkom i samo na otvorenom.
- Izbjegavajte udisanje para goriva.
- Nemojte dodavati gorivo ili otvarati poklopac spremnika goriva dok motor radi ili je još topao.
- Polako otvarajte poklopac spremnika, tako da postupno ispuštite unutarnji tlak.
- Nemojte približavati plamen otvoru spremnika kako biste provjerili njegov sadržaj.
- Ako se gorivo izlije, nemojte pokretati motor nego udaljite stroj iz područja na kojem se gorivo izlilo, kako bi se spriječila mogućnost izbijanja požara – i to sve dok gorivo ne ispari, a pare goriva se ne rasprše.
- Odmah očistite svo razliveno gorivo na stroju ili na tlu.
- Uvijek vratite na mjesto i dobro zategnite poklopce spremnika i posude s gorivom.
- Stroj ne smijete ponovno pokretati na istom mjestu na kojem ste dolijevali gorivo; motor morate pokretati najmanje 3 metra dalje od mjesta na kojem ste dolijevali gorivo.
- Izbjegavajte dodir odjeće s gorivom, a ako do toga dođe, presvućite odjeću prije pokretanja motora.

1.3. TIJEKOM UPORABE

Radno područje

- Nemojte pokretati motor u zatvorenim prostorima gdje se mogu nakupiti opasni dimovi ugljičnog monoksida. Postupak pokretanja motora mora se obavljati na otvorenom i prozračnom mjestu. Imajte na umu da su ispušni plinovi otrovni.
- Za vrijeme pokretanja stroja nemojte usmjeravati prigušivač ni ispušne plinove prema zapaljivim materijalima.
- Radite samo uz dnevno svjetlo ili uz dobru rasvjetu i u uvjetima dobre vidljivosti.
- Udaljite osobe, djecu i životinje iz radnog područja. Djecu treba nadzirati odrasla osoba.
- Izbjegavajte rad na mokroj travi, po kiši i ako postoji rizik od nevremena, naročito ako postoji vjerojatnost sijevanja.
- Naročito pazite na nepravilnosti terena (izbočine, jarke), na padine, na skrivene opasnosti te na prisutnost eventualnih prepreka koje bi mogle ograničiti vidljivost.
- Budite vrlo pažljivi u blizini provalija, jaraka ili nasipa. Stroj se može prevrnuti ako jedan kotač prijeđe preko nekog ruba ili ako se rub sruši.
- Radite u poprečnom smjeru nagiba, nikad u smjeru uzbrdo/nizbrdo, jako pazeći pri promjeni smjera kretanja, uvjeravajući se u vlastitu točku oslonca te osiguravajući da kotači neće naići na prepreke (kamenje, grane, korijenje itd.) koje bi mogli prouzročiti bočno klizanje ili gubitak kontrole nad strojem.

- Radi izbjegavanja rizika od požara, stroj s toplim motorom nemojte ostavljati u lišću, suhoj travi ili drugom zapaljivom materijalu.

- Ako u spremniku stroja ima goriva, nemojte ga spremati u prostoriju u kojoj bi pare goriva mogle doći u dodir s plamenom, iskrmom ili jakim izvorom topline.
- Radi smanjenja rizika od požara, nemojte ostavljati posude s otpadnim materijalima u prostoriji.

Ponašanje

- Pazite prilikom kretanja unatrag ili prema natrag. Prije i za vrijeme kretanja unatrag gledajte iza sebe, kako biste se uvjerali da nema prepreka.
- Nemojte nikad trčati, nego hodajte.
- Izbjegavajte da vas kosilica trave vuče.
- Ruke i stopala držite uvijek dalje od noža, i prilikom pokretanja i za vrijeme uporabe stroja.
- Pozor: rezni element se nastavlja okretati još nekoliko sekundi i nakon njegovog isključivanja ili nakon gašenja motora.
- Držite se uvijek daleko od otvora za izbacivanje.
- Nemojte dodirivati dijelove motora koji se tijekom uporabe zagriju. Rizik od opekline.



U slučaju lomova ili nesreća za vrijeme rada, odmah zaustavite motor i udaljite stroj kako ne bi prouzročio još veću štetu; u slučaju nesreća s osobnim ozljedama ili ozljedama trećih, odmah se pobrinite za pružanje prve pomoći najprimjerenije situaciji i obratite se zdravstvenoj ustanovi radi potrebnog liječenja. Temeljito uklonite eventualne trunke koji bi – ako ostanu neprimijećeni – mogli prouzročiti oštećenja ili nanijeti ozljede osobama ili životinjama.

Ograničenja u uporabi

- Nemojte nikad koristiti stroj ako su zaštite oštećene, nedostaju ili nisu pravilno namještene (košara za sakupljanje trave, štitičnik bočnog otvora za izbacivanje ili štitičnik stražnjeg otvora za izbacivanje).
- Nemojte koristiti stroj ako dodatna oprema/alati nisu postavljeni u predviđenim točkama.
- Nemojte isključivati, deaktivirati, skidati postojeće sigurnosne sustave/mikroprekidače, niti vršiti neovlaštene izmjene na njima.
- Nemojte preinačivati podešenja motora niti ga dovoditi do pretjeranog broja okretaja. Ako motor pustite da radi na pretjeranom broju okretaja, povećava se rizik od osobnih ozljeda.
- Ne izlažite stroj prevelikom naporu i ne koristite mali stroj za izvođenje teških radova; uporabom odgovarajućeg stroja smanjuje se rizik i poboljšava kvaliteta rada.

1.4. ODRŽAVANJE, SKLADIŠTENJE I PRIJEVOZ

Sigurnost i razinu performansi stroja očuvat ćete njegovim redovitim održavanjem i pravilnim skladištenjem.

- Stroj nemojte nikad koristiti ako su pojedini dijelovi istrošeni ili oštećeni. Pokvarene ili oštećene dijelove treba zamijeniti, a nikad popravljati. Koristite samo originalne rezervne dijelove: uporaba neoriginalnih i/ili nepravilno montiranih rezervnih dijelova ugrožava sigurnost stroja, može prouzročiti nesreće ili tjelesne ozljede i oslobađa Proizvođača od bilo kakve obaveze ili odgovornosti.
- Radi smanjenja rizika od požara, redovito provjeravajte da nema propuštanja ulja i/ili goriva.
- Za vrijeme radova na podešavanju stroja, pazite da vam prsti ne ostanu uklješteni između noža u pokretu i nepomičnih dijelova stroja.



Razine buke i vibracija koje se navode u ovim uputama predstavljaju maksimalne vrijednosti pri korištenju stroja. Uporaba neizbalansiranog reznog elementa, prevelika brzina kretanja i neodržavanje stroja bitno utječu na emisiju zvuka i vibracije. Posljedično tome treba usvojiti preventivne mjere za uklanjanje mogućih oštećenja prouzročenih velikom bukom i naporanjima uslijed vibracija; brinite se za održavanje stroja, nosite slušalice za zaštitu od buke, tijekom rada pravite stanke.

1.5. ZAŠTITA OKOLIŠA

- Strogo se pridržavajte lokalnih propisa o odlaganju ambalaže, propalih dijelova ili bilo kojeg drugog elementa štetnog za okoliš: te otpatke se ne smije bacati u smeće, nego ih treba razdvojiti i predati odgovarajućim centrima za sakupljanje koji će se pobrinuti za recikliranje materijala.
- Strogo se pridržavajte lokalnih propisa o odlaganju otpadnih materijala.
- U trenutku rashodovanja nemojte ostavljati stroj u okolišu, nego se obratite centru za sakupljanje sukladno lokalnim propisima na snazi.

2. OPIS PROIZVODA

Ovo je ručno upravljana kosilica trave.

Stroj se u osnovi sastoji od motora koji aktivira nož zatvoren u kućištu, a ima kotače i jednu dršku.

Rukovatelj može upravljati strojem i aktivirati glavne upravljačke elemente stojeći uvijek iza drške, a time i na sigurnosnoj udaljenosti od rotirajućeg noža.

Udaljavanje rukovatelja od stroja prouzročit će zaustavljanje motora i rotirajućeg elementa u roku od nekoliko sekundi.

Predviđena uporaba i neprimjerena uporaba

Ovaj stroj je projektiran i izrađen za košnju trave u vrtovima i na travnatim površinama.

Bilo koja druga primjena može se pokazati opasnom te prouzročiti štetu osobama i/ili stvarima.

Neprimjerena uporaba obuhvaća (na primjer, ali ne i samo):

- prevoženje na stroju drugih osoba, djece ili životinja;
- korištenje stroja za vlastiti prijevoz;
- korištenje stroja za vuču ili grananje tereta;
- pokretanje noža na netravnatim mjestima;
- korištenje stroja za sakupljanje lišća ili trunaka;
- korištenje stroja za uređivanje živice ili za rezanje vegetacije koja nije travnata;
- korištenje stroja od strane više osoba istovremeno.

VAŽNO Neprimjerenom uporabom stroja jamstvo se poništava, uz oduzicanje svake odgovornosti proizvođača, čime svi troškovi nastali uslijed oštećenja ili ozljeda samog korisnika ili trećih prelaze na teret korisnika.

Ovaj stroj je namijenjen uporabi od strane potrošača, odnosno operatera koji nisu profesionalci. Ovaj stroj je namijenjen neprofesionalnoj uporabi.

VAŽNO Stroj treba rabiti samo jedan rukovatelj.

2.1. KOMPONENTE STROJA

(sl. 1)

- A. Kućište
- B. Motor
- C. Nož
- D. Štitnik stražnjeg otvora za izbacivanje
- E. Usmjerivač za bočno izbacivanje (ako postoji)
- F. Štitnik bočnog otvora za izbacivanje (ako postoji)
- G. Košara za skupljanje trave (ako postoji)
- H. Drška
- I. Ručica za prisutnost rukovatelja
- J. Ručica za uključivanje pogona (ako postoji)

2.2. SIGURNOSNE OZNAKE



POZOR:

Prije uporabe stroja, pročitajte upute.



UPOZORENJE:

Nemojte uvlačiti ruke ili stopala unutar sjedišta noža. Prije bilo kakvog zahvata održavanja ili popravka, skinite kapicu svječice i pročitajte upute.



OPASNOST! Rizik od izbacivanja predmeta. Pazite da za vrijeme uporabe nitko ne pristupi u radno područje.



OPASNOST! Rizik od posjekotina. Nož u pokretu. Nemojte uvlačiti ruke ili stopala unutar sjedišta noža.

VAŽNO Naljepnice koje su se uništile ili su postale nečitljive trebate zamijeniti. Zatražite nove naljepnice od ovlaštenog servisnog centra.

3. MONTIRANJE

VAŽNO Raspakiravanje i montiranje treba izvršiti na ravnoj i čvrstoj površini, s dovoljno prostora za pomicanje stroja i ambalaže.

1. Raspakiravanje (sl. 2).
2. Montiranje i podešavanje drške (sl. 3).
3. Montiranje košare (sl. 4).

4. UPRAVLJAČKI ELEMENTI

• Upravljački element za pokretanje

- Tip I: Ručka za ručno pokretanje (sl. 5). Omogućava ručno pokretanje motora.
- Tip II: Upravljački element za električno pokretanje pomoću gumba (sl. 6). Omogućava električno pokretanje motora.

• Ručica za prisutnost rukovatelja

Radi se o ručici kojom se osposobljava uključivanje noža i pogona. Motor se automatski zaustavlja pri otpuštanju ručice (sl. 7).



Ručica OPC (ručica za prisutnost rukovatelja) se otpušta: motor se zaustavlja. (sl.7)

• Ručica za uključivanje pogona (ako postoji)

Uključuje pogon kotača i omogućava napredovanje stroja (sl. 8).



Prijenos je aktivan. (sl.8)

VAŽNO Motor treba uvijek pokretati kad je pogon isključen.

VAŽNO Kako se ne bi oštetio prijenos, izbjegavajte povlačenje stroja unazad dok je pogon uključen.

• Gas (ako postoji)

Gasom mijenjate broj okretaja motora i brzinu noža.

Upravljanje gasom vrši se pomoću ručice (sl. 9).

Položaji ručice naznačeni su na odgovarajućoj označnoj pločici.

Pojedini modeli imaju motor bez gasa.



• Varijator brzine (ako postoji)

Kod modela s pogonom, varijator brzine (ako postoji) omogućuje podešavanje brzine napredovanja.

Podešavanje se vrši pomicanjem ručice (sl. 10) prema naznakama koje se navode blizu ručice.

VAŽNO Prijelaz iz jedne brzine u drugu morate obavljati dok je motor upaljen i pogon uključen.

Kad je motor ugašen, nemojte dirati upravljački element varijatora. Time bi se varijator mogao oštetiti.

NAPOMENA Ako stroj ne napreduje dok je upravljački element u položaju «», dovoljno je pomaknuti upravljačku ručicu na «» i odmah zatim vratiti je u položaj «».

• Podešavanje visine košnje

Spuštanjem ili podizanjem kućišta travu možete kositi na različitim visinama košnje. (sl. 11)

VAŽNO Ovu radnju treba izvršiti kad je nož zaustavljen.

5. UPORABA STROJA

VAŽNO Upute u vezi s motorom i akumulatorom (ako postoji) pogledajte u odgovarajućim priručnicima.

5.1. PRIPREMNE RADNJE

Stavite stroj u vodoravni položaj i dobro oslonjen na teren.

• Dolijevanje ulja i benzina

VAŽNO Stroj se dostavlja bez motornog ulja i goriva.



Gorivo treba dolijevati dok je stroj zaustavljen i kapica svječice odvojena.

Nadolijte gorivo i kontrolirajte/nadolijte motorno ulje na načine i uz mjere opreza koje se navode u priručniku s uputama za motor.

• Pripremanje stroja za rad

VAŽNO Ovu radnju treba izvršiti kad je nož zaustavljen.

Ovaj stroj omogućava košenje travnjaka na različite načine:

- Pripremanje za košnju i sakupljanje trave u košaru (sl. 12).
- Pripremanje za košnju i izbacivanje trave straga, na zemlju (sl. 13).
- Pripremanje za košnju i usitnjavanje trave (funkcija "malčiranje") (sl. 14).
- Pripremanje za košnju i bočno izbacivanje trave na zemlju (sl. 15).

5.2. SIGURNOSNE KONTROLE

- Provjerite jesu li sve komponente stroja cjelovite i pravilno montirane;
- Uvjerite se da su sve pričvršni elementi pravilno zategnuti;
- Održavajte čistu i suhu svaku površinu stroja.

Radnja	Rezultat
1. Pokrenite stroj. 2. Otpustite ručicu kočnice motora/noža.	1. Nož se mora pomicati. 2. Ručice se moraju automatski i brzo vratiti u neutralni položaj, motor se mora ugasisi i nož se mora zaustaviti u roku od nekoliko sekundi.
1. Pokrenite stroj. 2. Pomaknite ručicu pogona. 3. Otpustite ručicu pogona.	2. Stroj napreduje. 3. Stroj se zaustavlja.
1. Probna vožnja.	1. Nema nikakve nepravilne vibracije. Nema nikakvog nepravilnog zvuka.

 **Ako bilo koji rezultat odstupa od onoga što se navodi u tablicama, nemojte koristiti stroj! Obratite se servisnom centru radi potrebnih kontrola i popravka.**

5.3. POKRETANJE I RAD

NAPOMENA *Pokretanje vršite na ravnoj površini bez prepreka ili visoke trave.*

- Modeli s ručkom za ručno pokretanje (sl. 16).
- Modeli s upravljačkim elementom za električno pokretanje pomoću gumba (sl. 17).

VAŽNO *Za vrijeme rada uvijek održavajte sigurnosnu udaljenost od noža, a nju određuje dužina drške.*

Praženje košare za sakupljanje trave
(sl. 18)

1. Otpustite ručicu za prisutnost rukovatelja i pričekaite da se nož zaustavi.
2. Podignite štitnik stražnjeg otvora za izbacivanje, uhvatite ručku pa skinite košaru za sakupljanje trave držeći je uspravno.

5.4. ZAUSTAVLJANJE

Nazavršetku rada otpustite ručicu kočnice motora/noža (sl. 19).

 **Nožu treba nekoliko sekundi da se zaustavi nakon zaustavljanja stroja.**

 **Nemojte dodirivati motor nakon gašenja. Opasnost od opekline.**

5.5. NAKON KORIŠTENJA

- Očistite stroj (odl. 5.1).
- Ako treba, zamijenite oštećene komponente te zategnite vijke i zavrtnje koji su eventualno popustili.

Svaki put kad stroj ostavljate radi nekorištenja ili bez nadzora:

- Odvojite kapicu svječiće (kod modela s ručkom za ručno pokretanje).
- Pritisnite jezičak i izvadite ključ za dozvoljavanje (kod modela s električnim pokretanjem pomoću gumba).

6. ODRŽAVANJE

Sigurnosne upute koje treba slijediti navode se u 1. pogl. Strogo poštujte te naznake kako se ne biste suočili s ozbiljnim rizicima ili opasnostima:

Prije obavljanja bilo kakve kontrole, čišćenja ili zahvata na održavanju/podešavanju na stroju:

- Zaustavite stroj.
- Uvjerite se da su se sve komponente u pokretu zaustavile.
- Pričekajte da se motor ohladi.
- Odvojite kapicu svječiće.
- Izvadite sigurnosni ključ ili akumulator (kod modela s upravljačkim elementom za električno pokretanje pomoću gumba).
- Nosite odgovarajuću odjeću, radne rukavice i zaštitne naočale.

6.1. ČIŠĆENJE

Nakon svake uporabe obavite čišćenje pridržavajući se uputa koje slijede:

- Nakon svakog košenja operite stroj vodom.
- Uklonite nakupljene trunke trave i blato iz unutrašnjosti kućišta.
- Uvijek se uvjerite da u otvorima za dovod zraka nema trunaka.
- Za čišćenje kućišta nemojte koristiti agresivne tekućine.
- Kako bi se smanjio rizik od požara, održavajte motor čist od ostataka trave, lišća ili viška masnoće.

6.2. ODRŽAVANJE NOŽA

 **Sve radnje vezane uz noževe (demoniranje, oštrenje, balansiranje, popravak, ponovno montiranje i/ili zamjena) su zahtjevni poslovi za koje je, osim uporabe posebnog alata, potrebna i specifična stručnost; stoga ih, iz sigurnosnih razloga, mora uvijek obavljati specijalizirani centar.**

 **Oštećen, iskrivljen ili istrošen nož dajte uvijek zamijeniti zajedno s njegovim vijcima, kako bi se održala izbalansiranost.**

VAŽNO *Uvijek koristite originalne noževe sa šifrom koja se navodi u tablici "Tehnički podaci".*

6.3. PUNJENJE AKUMULATORA

Akumulator se dostavlja s modelima koji imaju upravljački element za električno pokretanje pomoću gumba. Po pitanju uputa o autonomiji, punjenju, skladištenju i održavanju akumulatora, slijedite one koje sadrži priručnik s uputama za motor.

NAPOMENA *Detaljnije informacije o održavanju pogledajte u cjelovitom priručniku s uputama.*

7. PRIJEVOZ/PRENOŠENJE, SKLADIŠTENJE I ODLAGANJE

7.1. PRIJEVOZ/PRENOŠENJE

Što morate napraviti svaki put kad stroj treba pomicati, podizati, prevoziti ili nagnuti:

- Zaustavite stroj.
- Uvjerite se da su se sve komponente u pokretu zaustavile.

- Odvojite kapicu svjeće ili izvadite sigurnosni ključ ili akumulator (kod modela s upravljačkim elementom za električno pokretanje pomoću gumba).
- Nosite čvrste radne rukavice.
- Uхватите stroj na mjestima koja omogućuju sigurno držanje, vodeći računa o težini i njenoj raspodjeli.
- To se mora obaviti uz pomoć broja osoba koji odgovara težini stroja.
- Uvjerite se da pomicanje stroja neće prouzročiti oštećenja ili ozljede.
- Čvrsto ga blokirati na prijeznom sredstvu pomoću užadi ili lanaca kako bi se izbjeglo njegovo prevrtanje uz moguće oštećenje i ispuštanje goriva.

7.2. SKLADIŠTENJE

Što treba učiniti u slučaju skladištenja stroja:

- Pokrenite motor na otvorenom i pustite ga da radi na minimumu sve dok se ne zaustavi, tako da se potroši svo gorivo preostalo u rasplinjaču.
- Temeljito očistite stroj.
- Provjerite cjelovitost stroja;

Stroj skladištite (sl. 20):

- U suhom prostoru.
- Zaštićen od vremenskih nepogoda.
- Na djeci nedostupnom mjestu.
- Uvjerivši se da ste izvadili ključeve ili alat koji ste koristili pri održavanju.

NAPOMENA *Spremite stroj tako da ne predstavlja opasnost u slučaju dodira – pa i slučajnog ili nenadanog – osoba, djece ili životinja.*

MAGYAR - Az eredeti használati utasítás fordítása

A gép és a motor teljes használati utasításai elérhetők:

- ▷ a stiga.com honlapon
- ▷ a QR-kód leolvasásával



Download full manual
stiga.com

FIGYELEM! A GÉP HASZNÁLATA ELŐTT OLVASSA EL FIGYELMESEN A JELEN KÉZIKÖNYVET!

Őrizze meg későbbi szükség esetére.

1. BIZTONSÁGI SZABÁLYOK

1.1. BETANÍTÁS



Ismerje meg a kezelőszerveket, és sajátítsa el a gép kezelését. Tanulja meg a motort gyors leállítását. A figyelmeztetések és az utasítások be nem tartása tüzeset okozhat és/vagy súlyos sérülésekhez vezethet.

- Tilos gyermekekre bízni a gép használatát, illetve olyan személyre, aki nem ismeri a gép kezelésére vonatkozó útmutatásokat. A helyi törvények szabályozhatják a gép használatához előírt minimális életkort.
- Soha ne használja a gépet, ha a kezelő fáradt vagy nem érzi jól magát, illetve ha gyógyszer, kábítószer, alkohol vagy más olyan szerek hatása alatt áll, melyek reflexeit és figyelmét károsan befolyásolják.
- Ne feledje, hogy a gép kezelője vagy használója felelős a más személyeket ért balesetekért és váratlan eseményekért, illetve azok tulajdonában keletkező károkért. A felhasználó felelőssége a munkaterület talajviszonyaiból eredő potenciális veszélyek felmérése, valamint a saját és mások biztonsága garantálásához szükséges óvintézkedések alkalmazása, különösen lejtőn vagy emelkedőn, és egyenetlen, csúszós vagy bizonytalan területeken.
- Ha harmadik személynek átadja vagy kölcsönadja a gépet, győződjön meg arról, hogy az olvastva a jelen használati utasításba foglalt tudnivalókat.

1.2. ELŐKÉSZÍTŐ MŰVELETEK

Egyéni védőfelszerelések

- Viseljen megfelelő ruházatot, erős, csúszásgátló cipőt és hosszúnadrágot. Ne működtesse a gépet mezítláb vagy nyitott szandálban. Viseljen hallásvédő fülvédőt.
- Viseljen védőkesztyűt az összes olyan helyzetben, mikor a keze veszélynek van kitéve!
- Ne viseljen sálát, köpenyt, nyakláncot, karkötőt, olyan ruházatot, melyen nyakkendő, lobogó részek, szalagok vannak, illetve vagy bármilyen lelógó vagy széles kiegészítőket, melyek beakadhatnak a gépbe, vagy a munkavégzés helyén lévő egyéb tárgyakba, anyagokba.
- Ha hosszú a haja, kösse megfelelően össze.

Munkaterület / Gép

- Vizsgálja át gondosan a munkavégzés területét és távolítsa el minden olyan tárgyat, melyet a gép kidobhat, vagy amelyek sérüléseket okozhatnak a vágóegységen/forgó egységeken (kövek, gallyak, vashuzalok, csontok, stb.).

Robbanómotorok: üzemanyag



Az üzemanyag fokozottan tűzveszélyes.

- Az üzemanyagot erre a célra előírt tartályokban kell tárolni biztonságos helyen, fóforásoktól vagy nyílt lángoktól távol.
- Távolítsa el a tartályokról a fűmaradványt, leveleket és a felesleges kenőanyagot.
- Ne hagyja a tartályokat gyermekek által elérhető helyen.
- Ne dohányozzon az üzemanyag feltöltése vagy utántöltése alatt, illetve az üzemanyaggal való tevékenységek során.
- Az üzemanyagot tölsér segítségével töltsse be, kizárólag a szabadban.
- Ne lélegezze be az üzemanyag gőzeit.
- Járó, vagy meleg motornál ne nyissa ki a tanksapkát és ne töltsön be üzemanyagot.
- Lassan nyissa ki tanksapkát és hagyja, hogy a belső nyomás fokozatosan kerüljön kieresztésre.
- Ne közelítsen lángot a tartály nyílásához a tartalmának ellenőrzése céljából.
- Ha az üzemanyag kifolyt, ne indítsa el a motort, hanem távolítsa el a gépet arról a területről, ahol ez történt, és kerülje az olyan eszközök használatát, melyek tüzet okozhatnak egészen addig, amíg az üzemanyag el nem párolgott és a gőze szét nem oszlott.
- A gépre vagy a földre került minden üzemanyag-nyomot távolítsa azonnal el.
- Tankolás után a tanksapkát és az üzemanyag-tartály dugóját gondosan csavarja vissza a helyére és alaposan húzza meg.
- Ne indítsa el a gépet azon a helyen, ahol az üzemanyag utántöltését végezte; a motor indítását az üzemanyag töltés helyétől legalább 3 méteres távolságra végezze.
- Kerülje az üzemanyagnak a ruházattal történő érintkezését, és ha ez mégis megtörtént volna, öltözzön át, mielőtt a motort elindítaná.

1.3. HASZNÁLAT KÖZBEN

Munkaterület

- A motort ne működtesse zárt térben, mivel veszélyes mennyiségű szénmonoxid kerülhet a levegőbe. Az indítási műveleteket szabadban, vagy jól szellőző helyen kell végezni! Soha ne feledje, hogy a motor kipufogógáza mérgező!
- A gép beindítása során ne irányítsa a kipufogót, tehát a kipufogógáz gyúlékony anyagok felé.
- Kizárólag nappal vagy jó világítás és megfelelő látási viszonyok mellett dolgozzon.
- Tartson távol a munkavégzés területétől más személyeket, gyermekeket, állatokat. A gyermekekre egy másik felnőttnak kell felügyelnie.
- Kerülje a vizes fűben, esőben, viharveszélyben történő munkavégzést, főleg villámcsapás veszélye esetén.

- Különösen ügyeljen, ha a talaj egyenetlen (buckás, gödrös), valamint lejtőn és emelkedőn, figyeljen a rejtett veszélyekre és az esetleges akadályokra, amelyek korlátozhatják a látási viszonyokat.
- Különösen ügyeljen, amikor árokpárt, szakadék vagy vízpart közelében dolgozik. A gép felborulhat, ha az egyik kerék túlhalad a parton, vagy ha a part beszakad.
- A munka során mindig a lejtőre/emelkedőre merőlegesen kell haladni, és sohasem azzal párhuzamosan. Különösen ügyeljen irányváltoztatáskor, és figyeljen a támaszpontra, ügyeljen arra, hogy a kerekek ne ütközzenek akadálnak (kavicsok, faágak, gyökerek, stb.), melyek miatt a gép oldalirányban elcsúszhatna, vagy a vezető elveszíthetné a gép feletti uralmát.
- A tűzveszély elkerülése érdekében ne hagyja a meleg motorú gépet levelek között, a száraz fűben vagy más gyúlékony anyag közelében.

A helyes viselkedésre vonatkozó figyelmeztetések

- Legyen óvatos, amikor hátramenetben halad. Nézzon hátra és győződjön meg az akadályok hiányáról a hátramenet előtt és közben.
- Soha ne fusson, hanem gyalogoljon.
- Kerülje, hogy a fűnyíró húzza magát.
- Tartsa mindig távol a kezét és a lábát a vágóegységtől az elindításkor és a gép használata során egyaránt.
- Figyelem: a vágóelem a kikapcsolása után vagy a motor kikapcsolása után is tovább forog néhány másodpercig.
- Tartózkodjon mindig távol a kidobónyílástól.
- Ne érjen a motornak a használat során felforrósodó részeihez. Égési sérülés veszélye.



Abban az esetben, ha a munka során géphiba vagy baleset történik, állítsa le azonnal a motort és távolítsa el a gépet, hogy ne okozhasson további károkat; amennyiben a kezelő vagy más személyek sérülését okozó baleset történt, nyújtson elsősegélyt az adott helyzetnek legmegfelelőbb módon és forduljon az illetékes egészségügyi intézményhez a szükséges ellátásért. Távolítsa el gondosan az esetleges törmelékeket, melyek jelenléte károkat, személyek vagy állatok sérülését okozhatja.

Használati korlátozások

- Soha ne használja a gépet, ha a védőrészek (gyűjtőzsák, oldalsó kidobás védőrész, hátsó kidobás védőrész) sérültek, hiányoznak vagy nincsenek megfelelően felszerelve.
- Ne használja a gépet, ha a tartozékok/szerszámok nincsenek felszerelve az előírt helyre.
- Ne kapcsolja ki, iktassa ki, távolítsa el vagy módosítsa a gépen levő biztonsági rendszereket/mikrokapcsolókat.
- Ne változtasson a motor beállításain, ne pörgesse túl. Ha a motor túl magas fordulatszámon működik, a személyi sérülés kockázata nagyobb.
- Ne vesse alá a gépet túlzott terhelésnek és ne használjon kis gépet nehéz munkák végrehajtásához; a megfelelő gép használata csökkenti a lehetséges veszélyeket, és javítja a munka minőségét.

1.4. KARBANTARTÁS, TÁROLÁS ÉS SZÁLLÍTÁS

A gép biztonságának és teljesítményszintjének érdekében végezze el a gép rendszeres karbantartását és gondoskodjon megfelelő tárolásáról.

- Soha ne használja a gépet kopott vagy sérült alkatrészekkel. A meghibásodott vagy sérült alkatrészeket ne javítsa, hanem cserélje ki. Csak eredeti cserealkatrészeket használjon: a nem eredeti illetve helytelenül felszerelt cserealkatrészek használata veszélyeztetheti a gép biztonságát, balesetet vagy személyi sérüléseket okozhat, továbbá felmenti a gyártót a gyártói kötelezettség és felelősség alól.
- A tűzveszély csökkentése céljából rendszeresen ellenőrizze, hogy nincs-e olaj- vagy üzemanyag-szivárgás.
- A gép beállítási műveletei során ügyeljen arra, hogy az ujjai ne szoruljanak be a forgó vágóegység és a gép rögzített részei közé.
- A gépet ne raktározza üzemanyaggal teli tartállyal olyan zárt helyen, ahol az üzemanyag gőze láng, szikra vagy erős hőforrás közelében begyulladhatna.
- A tűzveszély csökkentése céljából ne hagyja a munka mellékterméket tartalmazó tárolóedényeket a helyiségben.



A jelen útmutatóban megadott zajszint- és vibrációértékek a gép legnagyobb használati értékei. A nem egyensúlyban levő vágóelem, a túl gyors mozgás, a karbantartás elhanyagolása jelentősen befolyásolja a zajkibocsátást és a vibrációt. Ezért szükséges biztosítani azokat a megelőző intézkedéseket, melyek révén megszüntethetők a magas zajszint és a vibrálás okozta lehetséges károsodások; valamint gondoskodni kell a gép karbantartásáról, fűlvédőt kell viselni és a munka során szüneteket kell tartani.

1.5. KÖRNYEZETVÉDELEM

- Szigorúan tartsa be a helyi előírásokat a csomagolóanyagok, használt alkatrészek vagy bármilyen egyéb, környezetszennyező elem selejtezésére vonatkozóan; ezeket a hulladékokat ne helyezze a háztartási hulladékba, hanem szelektív hulladékkezelés keretében szállítsa a megfelelő gyűjtőtelepekre, ahol gondoskodnak azok újrahasznosításáról.
- Szigorúan kövesse a helyi előírásokat a levágott növényzet megsemmisítését illetően.
- Az üzemem kívül helyezéskor ne szennyezze a géppel a környezetet, hanem a hatályos helyi előírások értelmében adja le egy gyűjtőtelepen.

2. A TERMÉK LEÍRÁSA

Ez a gép gyalogvezetésű fűnyírógép.

A gép lényegében egy motorból áll, mely a kerekkel és tolókarral felszerelt védőburkolatba zárt vágóegységet forgatja.

A kezelő a tolókar mögött, a forgó vágóegységtől való biztonságos távolságra elhelyezkedve vezetheti a gépet és működtetheti a fő vezérléseket.

Ha a kezelő eltávolodik a géptől, a motor és a forgó vágóegység néhány másodpercen belül leáll.

Rendeltetészerű és nem rendeltetészerű használat

Ezt a gépet kertekben és gyepes területeken végzett fűnyírás céljára terveztük és készítettük.

Bármilyen más használat veszélyes lehet és személyi és/vagy tárgyi károkat okozhat.

Helytelen használatnak minősülnek az alábbiak (példaként és nem kizárólagosan):

- más személyek, gyermekek vagy állatok szállítása a gépen;
- a gépre felszállva haladás;
- a gép használata terhek tolasára vagy vontatására;
- a vágóegység működtetése a nem fűves szakaszokon;
- a gép használata lomb vagy törmelék összegyűjtésére;
- sövények nyírására alkalmazni a gépet, vagy egyéb nem fű nyírására alkalmazni a berendezést;
- egy személynél többen alkalmazzák a gépet.

FONTOS A gép helytelen használata a garancia elévülését, valamint a Gyártó bármilyen felelősség alóli mentesülését vonja maga után, a felhasználóra hárítva a saját magán vagy másokon okozott károkból illetve sérülésekből származó kötelezettségeket.

Ez a gép fogyasztói, azaz nem professzionális használatra készült. Ez a gép hobbi kertészeti alkalmazásra készült.

FONTOS A gépet a kezelő egyedül használja!

2.1. A GÉP ALKATRÉSZEI

(1. ábra)

- A. Alváz
- B. Motor
- C. Vágóegység
- D. Hátsó kidobás védőréz
- E. Oldalsó kidobás deflektor (ha van)
- F. Oldalsó kidobás védőréz (ha van)
- G. Gyűjtőzsák (ha van)
- H. Tolókar
- I. Kezelő jelenlét kar
- J. Meghajtó kapcsolókar (ha van)

2.2. BIZTONSÁGI JELZÉSEK



FIGYELEM!

Olvassa el az utasításokat gép használata előtt!



FIGYELMEZTETÉS!

Ne tegye kezét vagy lábát a vágóegység házába. Bármilyen karbantartási vagy javítási művelet elvégzése előtt csatlózza le a gyertyapipát és olvassa el az utasításokat!



VESZÉLY! Kidobott tárgyak veszélye. A gép használata során az idegen személyek tartózkodjanak a munkavégzés területén kívül.



VESZÉLY! Vágásveszély. Vágóegység mozgásban. Ne tegye kezét vagy lábát a vágóegység házába.

FONTOS A megrongálódott vagy olvashatatlan címkéket ki kell cserélni! Kérjen új címkéket a szerviztől.

3. ÖSSZESZERELÉS

FONTOS - A gép kicsomagolását és összeszerelését szilárd, sík felületen kell végezni, továbbá elegendő helyet kell biztosítani a gép és a csomagolás mozgatásához a megfelelő szerszámok alkalmazásával.

1. Kicsomagolás (2. ábra)
2. A tolókar felszerelése és beállítása (3. ábra)
3. A gyűjtőzsák felszerelése (4. ábra)

4. VEZÉRLÉSEK

• Indító vezérlés

- I. típus: Kézi indító markolat (5. ábra) A motor kézi indításához.
- II. típus: Nyomógombos elektromos indító vezérlés (6. ábra) A motor elektromos indításához.

• Kezelő jelenlét kar

Ez a kar engedélyezi a vágóegység és a meghajtás bekapcsolását. A motor automatikusan leáll a kar elengedésekor (7. ábra).

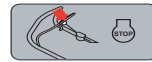

OPC kar (gépkezelő jelenléti kar) felengedve: a motor leáll. (7. ábra)

• Meghajtó kapcsolókar (ha van)

Kapcsolja a kerekek hajtását és ezzel a gép előre haladását (8. ábra).



Az átvitelt aktív. (8. ábra)

FONTOS A motort mindig kikapcsolt meghajtás mellett kell beindítani.

FONTOS A hajtómű károsodásának elkerülése érdekében ne húzza hátra a gépet, amikor a hajtás be van kapcsolva.

• Gázkar (ha van)

A gázkar szabályozza a motor fordulatszámát és a vágóegység sebességét.

A gázkart a kar (9. ábra) vezérli.

A kar állásait a vonatkozó tábla tünteti fel.



Egyes modellek motorja gázkar nélkül működik.

• Sebességszabályozó (ha van)

A hajtással felszerelt modelleknél a sebességszabályozó (ha van) lehetővé teszi a haladási sebesség szabályozását. A szabályozás a kar (10. ábra) beállításával történik a kar mellett látható jelölések szerint.

FONTOS Egyik sebességről a másikra váltás beindított motornál és meghajtott állapotban lehetséges.

Ne nyúljon a sebességszabályozó vezérléséhez, amikor a motor áll. Ez a művelet károsíthatja a sebességszabályozót.

MEGJEGYZÉS Ha a gép nem halad előre a vezérlő «» állásában, elég a vezérlőkart «» állásra tenni és rögtön utána visszatenni a «» állásra.

• A vágási magasság beállítása

Az alváz leengedésével vagy felemelésével állítható a fűnyírás magassága. (11. ábra).

FONTOS A műveletet álló vágóegység mellett végezze.

5. A GÉP HASZNÁLATA

FONTOS A motorra és az akkumulátorra (ha van) vonatkozó utasításokhoz a hozzájuk tartozó használati utasítást vegye alapul.

5.1. ELŐKÉSZÍTŐ MŰVELETEK

Helyezze a gépet vízszintes helyzetbe és gondoskodjon arról, hogy stabilan álljon a talajon.

• Olaj- és benzinutántöltés

FONTOS A gépet motorolaj és üzemanyag nélkül szállítjuk le.

 **Az üzemanyagtöltést álló gépen, levett gyertyasapkával kell végezni.**

Töltse be a gépbe az üzemanyagot és ellenőrizze illetve töltsen után a motorolajat a motor használati utasítása szerint, az elővigyázatossági intézkedések betartásával.

• A gép előkészítése a munkavégzéshez

FONTOS A műveletet álló vágóegység mellett végezze.

Ezzel a géppel a pázsit nyírása többféle módon végezhető:

- A gép előkészítése a fűnyíráshoz és a fű gyűjtőzsákba való begyűjtéséhez (12. ábra).
- A gép előkészítése a fűnyíráshoz és a fű hátsó kidobásához (13. ábra).
- A gép előkészítése a fűnyíráshoz és a fű aprításához („mulcsozó” funkció) (14. ábra).
- A gép előkészítése a fűnyíráshoz és a fű oldalsó kidobásához (15. ábra).

5.2. BIZTONSÁGI ELLENŐRZÉSEK

- Ellenőrizze az összes géprész épségét és megfelelő felszerelését.
- Győződjön meg valamennyi rögzítő szerkezet meghúzásáról.
- Tartsa tisztán és szárazon a gép összes felületét.

Tennivaló	Eredmény
1. Indítsa be a gépet. 2. Engedje el a motor / vágóegység fékkart.	1. A vágóegységnek forognia kell. 2. A karoknak automatikusan és gyorsan vissza kell állniuk az alapállásba, és a motornak, valamint a vágóegységnek le kell állnia néhány másodpercen belül.
1. Indítsa be a gépet. 2. Kapcsolja a meghajtáskart. 3. Engedje el a meghajtáskart.	2. A gép előre halad. 3. A gép leáll.
1. Próbavezetés	1. Nincs rendellenes vibrálás. Nincs rendellenes zaj.

 **Ha a táblázatokba foglaltaktól bármiben eltérő eredményt észlel, ne használja a gépet! Forduljon a szervizhez és végeztesse el a megfelelő ellenőrzéseket és javításokat.**

5.3. BEINDÍTÁS ÉS MUNKAVÉGZÉS

MEGJEGYZÉS A beindítást sík, és akadálytól, valamint magas fűtől mentes felületen végezze.

- Kézi indítású markolattal felszerelt modellek (16. ábra)

- Nyomógombos elektromos indító vezérléssel felszerelt modellek (17. ábra).

FONTOS Munkavégzés közben tartsa be mindig a vágóegységtől a markolat hossza által megadott biztonsági távolságot.

A gyűjtőzsák ürítése

(18. ábra)

1. Engedje fel a kezelő jelenlét kart és várjon, míg a vágóegység leáll.
2. Emelje fel a hátsó kidobás védőrészt, fogja meg a fogantyút és vegye ki a gyűjtőzsákot úgy, hogy függőleges állásban tartja.

5.4. LEÁLLÍTÁS

A munka végén engedje el a motor / vágóegység fékkart (19. ábra).

 **Miután a gépet leállította, a vágóegység leállításához szükség van néhány másodpercre.**

 **Ne érjen a motorhoz a kikapcsolás után. Égési sérülés veszélye!**

5.5. A HASZNÁLAT UTÁN

- Tisztítsa meg a gépet (5.1. szak.).
- Szükség esetén cserélje ki a károsodott részeket, és húzza meg a meglazult csavarokat.

Minden egyes alkalommal, amikor a gépet használaton kívül vagy felügyelet nélkül hagyja:

- Vegye le a gyertyasapkát (a kézi indítású markolattal felszerelt modelleknél).
- Nyomja meg a nyelvet és vegye ki az engedélyező kulcsot (nyomógombos elektromos indítású modelleknél)

6. KARBANTARTÁS

A betartandó biztonsági előírásokat a 1. fejezet tartalmazza. Szigorúan tartsa be az előírásokat a súlyos kockázatok vagy veszélyek elkerülése érdekében:

Bármilyen ellenőrzési, tisztítási vagy karbantartási, beállítási művelet előtt:

- Állítsa le a gépet.
- Ellenőrizze, hogy valamennyi mozgó géprész leállt-e.
- Várja meg, míg a motor lehűl.
- Vegye le a gyertyasapkát.
- Vegye ki a biztonsági kulcsot vagy az akkumulátort (a nyomógombos elektromos indító vezérléssel felszerelt modelleknél).
- Viseljen megfelelő ruházatot, munkakesztyűt és védőszemüveget.

6.1. TISZTÍTÁS

Minden használat után végezze el a gép tisztítását az alábbi útmutatás betartásával:

- Mossa le a gépet vízzel minden egyes fűnyírás után.
- Távolítsa el az alvázban felgyülemlt fűmaradékot és sarat.
- Győződjön meg mindig arról, hogy a levegőnyílások szennyeződésektől mentesek legyenek.
- Ne alkalmazzon agresszív folyadékokat az alváz tisztításához!
- A tűzveszély csökkentése érdekében távolítsa el a motorról a fűmaradványokat vagy a zsírfölösleget.

6.2. A VÁGÓEGYSÉG KARBANTARTÁSA



Valamennyi, avágóegységgel kapcsolatos művelet (leszerelés, élezés, kiegyensúlyozás, javítás, visszaszerelés és/vagy csere) felelősségteljes munka, amely különleges hozzáértést igényel a megfelelő szerszámok használatán túl. Biztonsági okokból ezek a műveletek csak szakszervizben végezhetők.



A gép kiegyensúlyozásának érdekében mindig egyszerre cserélje ki a sérült, elgörbült vagy kopott vágóegységet és a hozzá tartozó csavarokat.

FONTOS Mindig eredeti vágóegységeket alkalmazzon, amelyek kódja megegyezik a "Műszaki adatok" táblázatában látható kóddal.

6.3. AZ AKKUMULÁTOR FELTÖLTÉSE

Az akkumulátor a nyomógombos elektromos indító vezérléssel felszerelt modelleknél tartozék. Az akkumulátor működési idejére, tárolására és karbantartására vonatkozó utasításokat a motor használati utasítása tartalmazza.

MEGJEGYZÉS A karbantartásra vonatkozó részletes tudnivalókat a teljes használati útmutatóban találja.

7. SZÁLLÍTÁS, RAKTÁROZÁS ÉS SEMLEGESÍTÉS

7.1. SZÁLLÍTÁS

Minden alkalommal, amikor a gépet felemelni, mozgatni, szállítani vagy dönteni kell:

- Allítsa le a gépet.
- Ellenőrizze, hogy valamennyi mozgó géprész leállt-e.
- Szerelje le a gyertyasapkát vagy vegye ki a biztonsági kulcsot vagy az akkumulátort (a nyomógombos elektromos indító vezérléssel felszerelt modelleknél).
- Viseljen vastag munkavédelmi kesztyűt.
- A gépet úgy fogja meg, hogy annak súlyát és súlyának eloszlását figyelembe véve biztos fogást találjon.
- A gép súlyának megfelelő számú személy végezze a műveleteket.
- Ellenőrizze, hogy a gép mozgása ne okozzon kárt vagy sérülést.
- Rögzítse erősen a szállító járműhöz kötelekkel vagy láncokkal, hogy ne borulhasson fel és ne károsodjon, illetve ne folyjon ki az üzemanyag.

7.2. TÁROLÁS

A gép tárolásához:

- Indítsa el a motort és tartsa alapjáraton egészen addig, amíg le nem áll, hogy ezáltal a porlasztóban maradt üzemanyagot elhasználja.
- Tisztítsa meg gondosan a gépet.
- Ellenőrizze a gép épségét.

A gép tárolása (20. ábra):

- Száraz helyen.
- Az időjárás viszontagságaitól védetten.
- Gyermekektől elzárva.
- Ellenőrizze, hogy eltávolította-e a karbantartáshoz használt kulcsokat és szerszámokat.

MEGJEGYZÉS Úgy tárolja a gépet, hogy az ne jelenthessen veszélyt személyekre, gyermekekre vagy állatokra nézve, még véletlen érintkezés esetén sem.

LIETUVIŠKAI - Originalių instrukcijų vertimas

Detalūs įrenginio ir variklio instrukcijų vadovai pateikiami:

- ▷ interneto svetainėje stiga.com
- ▷ nuskaitant QR KODĄ



Download full manual
stiga.com

DĖMESIO: PRIEŠ NAUDOJANT ĮRENGINĮ, ATIDŽIAI PERSKAITYTI ŠĮ NAUDOJOTOJO VADOVĄ.
Išsaugoti vėlesnėms konsultacijoms.

1. SAUGOS REIKALAVIMAI

1.1. APMOKYMAS



Susipažinti su įrenginio valdymo įtaisais ir su tinkamu jų naudojimu. Išmokti skubiai sustabdyti variklį. Įspėjimų ir instrukcijų nesilaikymas gali būti gaisrų ir (arba) rimtų sužalojimų priežastimi.

- Niekada neleisti, kad įrenginiu naudotųsi vaikai arba asmenys, kurie nėra kaip reikiant susipažinę su instrukcijomis. Vietiniai įstatymai gali nustatyti minimalų naudotojo amžių.
- Niekada nenaudoti įrenginio, jei naudotojas yra pavargęs ar prastai jaučiasi, arba vartojo vaistus, narkotines medžiagas, alkoholį arba kitas medžiagas, kurios galėtų turėti neigiamos įtakos jo gebėjimui reaguoti ir sutelkti dėmesį.
- Prisiminti, kad operatorius ar įrenginio naudotojas yra atsakingas už nelaimingus atsitikimus bei žalą, padarytą kitiems asmenims arba jų turtui. Naudotojas pats atsako už potencialią riziką, susijusią su apdirbamo ploto įvertinimu, jis turi pasirūpinti visomis būtinomis priemonėmis, užtikrinančiomis jo paties ir kitų asmenų saugumą, ypač dirbant šlaituose, šiurkščioje, slidžioje ar nestabilioje dirvoje.
- Jei norima perduoti arba paskolinti įrenginį kitiems asmenims, užtikrinti, kad naudotojas susipažintų su šiaame vadove pateiktomis naudojimo instrukcijomis.

1.2. PARUŠIAMIEJI DARBAI

Asmeninės apsaugos priemonės (AAP)

- Dėvėti tinkamą aprangą, avėti darbinę avalynę neslidžiais padais ir dėvėti ilgas kelnes. Nepaleidinėti įrenginio basomis kojomis ar avint atvirą avalynę. Naudoti klausos apsaugos priemonės.
- Mūvėti apsaugines pirštines kiekvieną kartą, kai kyla pavojus rankoms.
- Nedėvėti šalikų, marškinių, grandinėlių, apyrankių, rūbų su besiplaikstančiomis detalėmis, raišteliais ar kaklaraiščiais bei kitų kabančių ar plačių aksesuarų, kurie galėtų įspainioti į įrenginį ar jį darbo vietoje esančius daiktus ir medžiagas.
- Tinkamai susišukuoti ilgus plaukus.

Darbo teritorija / Įrenginys

- Kruopščiai apžiūrėti visą darbo lauką ir pašalinti viską, ką įrenginys galėtų nusviesti arba kas galėtų sugadinti jo pjovimo įtaisą /besisukančias detales (akmenis, šakas, vielą, kaulus ir t.t.).

Vidaus degimo varikliai: degalai



Degalai labai lengvai užsiliepsnoja.

- Kurą laikyti atitinkamoje tokiam naudojimui patvirtintose degalų talpose, saugiose vietose, toli nuo šilumos šaltinių ar atvirų liepsnų.
- Talpose nepalikti žolės, lapų likučių ar alyvos pertekliaus.
- Talpų nepalikti vaikams prieinamose vietose.
- Pilant degalus ar jų papildymo metu bei atliekant bet kokius darbus su kuru, nerūkyti.
- Kuro papildymo darbus atlikti tik atvirame ore naudojant piltuvėlį.
- Stengtis neįkvėpti degalų garų.
- Nepildyti degalų ir neatsukinėti bako kamščio, jei variklis dirba arba yra įkaitęs.
- Iš lėto atidaryti bako kamštį palaipsniui išleidžiant vidinį slėgį.
- Norint patikrinti talpos turinį, prie bako angos nekišti liepsnos.
- Jei degalai nuteka, nepaleidinėti variklio, bet patraukti įrenginį iš vietos, kurioje degalai išsipylė; vengti gaisro galimybės susidarymo, kol degalai neišgaruos ir degalų garai neišsisklaidys.
- Nedelsiant išvalyti kiekvieną degalų žymę, patekusią ant įrenginio ar ant žemės.
- Visada uždėti ir gerai užsukti bako ir degalų talpos kamščius.
- Neužvedinėti įrenginio vietoje, kur buvo atliekami kuro papildymo darbai; variklio paleidimas turėtų būti atliekamas mažiausiai 3 metrų atstumu nuo degalų pildymo vietos.
- Vengti degalų kontakto su drabužiais, o degalams išsiliejus ant rūbų, persirengti ir tik tada paleisti variklį.

1.3. EKSPLOATAVIMO METU

Darbo teritorija

- Nepaleidinėti variklio uždaroje patalpoje, kur gali kauptis pavojingi anglies monoksido dūmai. Paleidimo operacijos turi būti vykdomos lauke arba gerai vėdinamoje vietoje. Visuomet prisiminti, kad išmetamosios dujos yra toksiškos.
- Įrenginio paleidimo metu nenukreipti duslintuvo, tai yra išmetamųjų dujų, degių medžiagų kryptimi.
- Dirbti tik dienos šviesoje arba prie gero dirbtinio apšvietimo ir gero matomumo sąlygomis.
- Kiti asmenys, vaikai ir gyvūnai privalo būti toliau nuo darbo lauko. Būtina, kad vaikus prižiūrėtų kitas suaugęs asmuo.
- Nedirbti ant šlapios vejos, lyjant lietuvi ar artinantis audrai, ypač kai yra žaibavimo tikimybė.
- Atkreipti ypatingą dėmesį į žemės paviršiaus nelygumus (kalnelius, griovius), šlaitus, nematomus pavojus bei galimas kliūtis, kurios galėtų riboti matomumą.
- Atkreipti ypatingą dėmesį dirbant netoli daubų, griovių arba pylimų. Įrenginys gali apvirsti, jei ratas peržengia šlaito kraštą arba jei šlaito kraštas ima byrėti.

- Visada dirbti skersai šlaito, o ne pakilimo/nusileidimo kryptimi, atkreipiant ypatingą dėmesį į krypties pakeitimą, užsitikrinant tinkamus atramos taškus bei įsitikinant, kad nėra kliūčių ties ratais (akmenų, šakų, šaknų ir t.t.), šios kliūtys gali sąlygoti šoninį paslydimą arba įrenginio kontrolės praradimą.
- Siekiant išvengti gaisro rizikos, nepalikti įrenginio su įkaitusiu varikliu netoli sausų lapų, žolės arba kitų lengvai užsidegančių medžiagų.

- Siekiant sumažinti gaisro riziką, periodiškai tikrinti, ar nėra alyvos ir (arba) degalų nutekėjimo.
- Įrenginio reguliavimo operacijų metu, atkreipti dėmesį, kad pirštai nepatektų tarp judančio pjovimo įtaiso ir stacionarių įrenginio dalių.
- Jei bake yra degalų, įrenginio nestatyti į patalpą, kurioje degalų garai galėtų susidurti su liepsna, kibirkštimi ar stipriu šilumos šaltiniu.
- Norint sumažinti gaisro riziką, nepalikti konteinerių su surinktomis atliekomis uždaroje patalpoje.

Elgesys

- Būti ypatingai atidiems apsisukant ar važiuojant atbuline eiga. Prieš apsisukant ir apsisukimo metu žiūrėti sau už nugaros, tokiu būdu įsitikinant, jog nėra kliūčių.
- Niekada nebėgti, o žingsniuoti.
- Vengti, kad vejaplovė temptų operatorių.
- Rankas ir pėdas visada laikyti atokiau nuo pjovimo įtaiso, tiek įrenginio paleidimo, tiek jo naudojimo metu.
- Dėmesio: pjovimo elementas toliau sukasi keletą sekundžių po jo atjungimo arba po variklio išjungimo.
- Visada laikytis atokiau nuo išmetimo angos.
- Neliesiti variklio dalių, kurios naudojimo metu įkaista. Nudėgimų pavojus.



Gedimų arba nelaimingų atsitikimų darbo metu atveju, nedelsiant išjungti variklį ir patraukti įrenginį taip, kad nebūtų padaryta dar didesnė žala; nelaimingų atsitikimų, susijusių su asmens ar trečiosios šalies sužalojimais atveju, nedelsiant imtis tinkamiausių pirmosios pagalbos veiksmų bei kreiptis į sveikatos priežiūros įstaigą tolesniam gydymui. Kruopščiai pašalinti galimas sankaupas, kurios galėtų padaryti žalos arba sužaloti asmenis ar be priežiūros paliktus gyvūnus.

Naudojimo apribojimai

- Nenaudoti įrenginio, jei apsaugai (surinkimo maišas, šoninio išmetimo apsaugos įtaisais, galinio išmetimo apsaugos įtaisais) yra pažeisti, jei jų nėra arba jei jie netaisyklingai sumontuoti.
- Nenaudoti įrenginio, jei priedai/rankiai nėra įdiegti tam numatytose vietose.
- Neišjunginėti, nekeisti, negadinti ar nenuiminėti esamų apsauginių sistemų/mikrojungiklių.
- Nekeisti variklio parametrų nustatymų ir jo neperkrauti. Jeigu variklis yra verčiamas dirbti perviršiniu greičiu, didėja asmenų susižalojimo rizika.
- Saugoti įrenginį nuo pernelyg didelių apkrovų ir nenaudoti mažo įrenginio sunkių darbų atlikimui; tinkamo įrenginio naudojimas sumažina riziką ir pagerina darbo kokybę.

1.4. TECHNINĖ PRIEŽIŪRA, SANDĖLIAVIMAS IR TRANSPORTAVIMAS

Periodiška techninė priežiūra ir taisyklingas sandėliavimas padeda išlaikyti įrenginio saugumą ir jo veiksmingumo lygį.

- Niekada nenaudoti įrenginio, jei jo dalys yra susidėvėjusios arba pažeistos. Pažeistos ar susidėvėjusios detalės turi būti pakeistos ir niekada netaisomos. Naudoti tik originalias detales: neoriginalių atsarginių ir/arba netaisyklingai sumontuotų dalių naudojimas kelia pavojų įrenginio saugumui, gali sąlygoti nelaimingus atsitikimus arba asmenų sužeidimus, bei atleisdžia Gamintoją nuo bet kokių įsipareigojimų ir atsakomybės.



Šioje instrukcijoje nurodytas triukšmo ir vibracijų lygis yra šio įrenginio maksimalios naudojimo vertės. Išbalansuoto pjovimo elemento naudojimas, pernelyg didelis eigos greitis, techninės priežiūros stoka daro didelę įtaką triukšmo emisijai ir vibracijoms. Dėl šios priežasties būtina imtis prevencinių priemonių, kurios padėtų pašalinti galimus nuostolius, atsirandančius dėl per didelio triukšmo ir dėl vibracijų; reikia pasirūpinti įrenginio technine priežiūra, dėvėti apsaugines ausines, darbo metu daryti pertraukas.

1.5. APLINKOS APSAUGA

- Kruopščiai laikytis vietinių teisės aktų, susijusių su pakavimo medžiagų, sugadintų detalių arba kitų elementų, sąlygojančių stiprų neigiamą poveikį aplinkai šalinimu; šios atliekos neturi būti šalinamos kartu su buitinėmis atliekomis, bet turi būti atskirtos ir perduotos į specializuotus surinkimo punktus, kuriuose bus pasirūpinta jų perdirbimu.
- Kruopščiai laikytis vietinių teisės aktų šalinant pjovimo metu susidarancias atliekas.
- Įrenginio nebenaudojimo atveju, jo nepalikti aplinkoje, bet, vadovaujantis vietiniais teisės aktais, kreiptis į specializuotą atliekų surinkimo punktą.

2. PRODUKTO APRAŠYMAS

Šis įrenginys yra vejaplovė, valdoma pėsčio operatoriaus. Įrenginys yra sudarytas iš variklio, varančio gaubte įmontuotą pjovimo įtaisą, bei yra aprūpintas ratais ir rankena. Operatorius gali vairuoti įrenginį bei naudotis pagrindiniais valdymo įtaisais visada laikydamasis už rankenos, tokiu būdu išlikdamas saugiu atstumu nuo besisukančio pjovimo įtaiso. Operatoriui atsitraukus nuo įrenginio, variklis ir besisukantis įtaisas per kelias sekundes sustoja.

Naumytas naudojimas ir netinkamas naudojimas

Šis įrenginys buvo suprojektuotas ir pagamintas žolės pjovimui soduose ir žolėtose vietose.

Bet koks kitoks naudojimas gali būti pavojingas ir sudaryti nuostolius asmenims ir/arba daiktams.

Netinkamu naudojimui laikoma (kaip pavyzdžiui, tačiau ne tik):

- pervežti ant įrenginio kitus asmenis, vaikus arba gyvūnus;
- važinėti įrenginiu;
- naudoti įrenginį vilkimui arba krovininių stūmimui;
- paleisti pjovimo įtaisą nežolėtose vietose;
- naudoti įrenginį lapų arba šiukšlių surinkimui;
- naudoti įrenginį gyvatvorių tvarkymui arba kitų nežolingų augalų pjovimui;
- naudoti įrenginį daugiau nei vienam asmeniui.

SVARBU Netinkamas įrenginio naudojimas panaikina garantijos galiojimą ir atleidžia Gamintoją nuo bet kokios atsakomybės; tokiu būdu visa atsakomybė už nuostolius arba sužalojimus savo paties arba trečiųjų asmenų atžvilgiu tenka naudotojui.

Šis įrenginys yra skirtas privatiems naudotojams, tai yra neprofesionaliems operatoriams. Šis įrenginys yra skirtas sodininkams mėgėjams.

SVARBU Įrenginį privalo naudoti tik vienas operatorius.

2.1. ĮRENGINIO KOMPONENTAI

(1 pav.)

- Važiuklė
- Variklis
- Pjovimo įtaisas
- Galinio išmetimo apsaugos įtaisas
- Šoninio išmetimo deflektorius (jei numatytas)
- Šoninio išmetimo apsaugos įtaisas (jei numatytas)
- Surinkimo maišas (jei numatyta)
- Rankena
- Operatoriaus svirtis
- Trakcijos įvedimo svirtis (jei numatyta)

2.2. SAUGOS ŽENKLAI



DĖMESIO:

Prieš naudojant įrenginį, perskaityti instrukcijas.

ĮSPĖJIMAS:

Nekišti rankų ar pėdų į pjovimo įtaiso ermės vidų. Prieš bet kokius techninės priežiūros ar taisymo darbus, atjungti žvakės gaubtą ir perskaityti instrukcijas.



PAVOJUS! Daiktų sviedimo pavojus. Naudojimo metu pašaliniai asmenys privalo laikytis atokiau nuo darbo lauko.



PAVOJUS! Įsipjovimo rizika. Judantis pjovimo įtaisas. Nekišti rankų ar pėdų į pjovimo įtaiso ermės vidų.

SVARBU Pažeistos arba neįskaitomos lipnios etiketės turi būti pakeistos naujomis. Užsakyti naujas etiketes artimiausiame įgaliotame techninio aptarnavimo centre.

3. SURINKIMAS

SVARBU Išpakavimas ir montavimo komplektas turi būti atliekami ant lygus ir tvirtu paviršiumi, su vieta pakankama įrenginio ir įpakavimo judinimui, visada naudojant atitinkamus įrankius.

- Išpakavimas (2 pav.).
- Rankenos montavimas ir reguliavimas (3 pav.).
- Maišo montavimas (4 pav.).

4. VALDYMO ĮTAISAI

• Paleidimo komanda

- I tipas: rankinio užvedimo rankena (5 pav.). Leidžia rankinį variklio užvedimą.
- II tipas: elektrinio paleidimo mygtukas (6 pav.). Leidžia elektrinį variklio užvedimą.

• Operatoriaus svirtis

Tai svirtis, kuri leidžia įjungti pjovimo įtaisą ir trauką. Variklis sustoja automatiškai, atleidus svirtį (7 pav.).

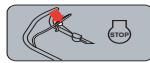

OAS (operatoriaus aptikimo svirtis) svirtis atleidžiama: variklis sustoja. (7 pav.)

• Trakcijos įvedimo svirtis (jei numatyta)

Įveda trauką ratams ir leidžia įrenginiui judėti (8 pav.).



Transmisija yra aktyvi. (8 pav.)

SVARBU Variklio paleidimas turi būti visada atliekamas tik atjungus trauką.

SVARBU Siekiant išvengti pavarų dėžės sugadinimo, vengti traukti įrenginį atgal, kai trauka yra įvesta.

• Akceleratorius (jei numatytas)

Akceleratorius keičia variklio apsakas ir pjovimo įtaiso greitį. Akceleratorius yra valdomas svirties pagalba (9 pav.). Svirties padėtys yra nurodytos specialioje plokštelėje. Kai kuriuose modeliuose yra numatytas variklis be akceleratoriaus.

• Greičio keitiklis (jei numatytas)

Modeliuose su trakcija, greičio variatorius (jei numatytas) leidžia reguliuoti eigos greitį. Reguluojama traukinio svirtį (10 pav.) pagal nurodymus, pateiktus šalia svirties.

SVARBU Perėjimas nuo vieno prie kito greičio turi būti atliekamas prie įjungto variklio ir įvestos trakcijos.

Neliesi variatoriaus valdymo įtaiso, kai variklis yra išjungtas. Ši operacija gali pažeisti variatorių.

PASTABA Jei įrenginys nevažiuoja, kai valdymo įrenginio padėtis yra «☛», pakanka nustatyti valdymo svirtį į padėtį «☛» ir tada iškart ją vėl grąžinti į padėtį «☛».

• Pjovimo aukščio reguliavimas

Nuleidus ar pakėlus važiuklę, žolė gali būti pjaunama skirtingais pjovimo aukščiais. (11 pav.)

SVARBU Atlikti šią operaciją tik sustojus pjovimo įtaisui.

5. ĮRENGINIO NAUDOJIMAS

SVARBU Nurodymų, susijusių su varikliu ir akumuliatoriumi (jei numatytas), ieškoti atitinkamuose instrukcijų vadovuose.

5.1. PARUOŠIAMIEJI DARBAI

Pastatyti įrenginį horizontalioje padėtyje, jis turi tvirtai remtis į žemę.

• Alyvos ir benzino papildymas

SVARBU Įrenginys yra tiekiamas be variklinės alyvos ir be degalų.

⚠ Kuro papildymas turi būti atliekamas tik kai įrenginys stovi, ir kai žvakės gaubtas yra nuimtas.

Kuro papildymo ir variklio alyvos patikrinimo (papildymo) darbus atlikti laikantis nurodymų ir atsargumo priemonių, pateiktų variklio naudojimo instrukcijoje.

• Įrenginio paruošimas darbui

SVARBU Atlikti šią operaciją tik sustojus pjovimo įtaisui.

Šis įrenginys leidžia atlikti pievos pjovimą įvairiais būdais:

- Paruošimas pjovimui ir žolės surinkimui į surinkimo maišą (12 pav.).
- Pritaikymas pjovimui ir galiniam žolės išmetimui ant žemės (13 pav.).
- Pritaikymas pjovimui ir žolės smulkinimui (mulčiavimo funkcija) (14 pav.).
- Pritaikymas pjovimui ir šoniniam žolės išmetimui ant žemės (15 pav.).

5.2. SAUGOS KONTROLĖ

- Patikrinkite, ar yra sveiki ir tinkamai sumontuoti visi įrenginio komponentai;
- Įsitinkite, kad tinkamai priveržti visi tvirtinimo įtaisai;
- Išlaikykite švarų ir sausą kiekvieną įrenginio paviršių.

Veiksmas	Rezultatas
1. Užvesti įrenginį. 2. Atleisti variklio / pjovimo įtaiso stabdžio svirtį.	1. Pjovimo įrenginys turi judėti. 2. Svirtytys turi automatiškai ir greitai sugrįžti į neutralią padėtį, variklis turi išsijungti, o pjovimo įtaisas turi sustoti per kelias sekundes.
1. Užvesti įrenginį. 2. Nuspausti traukos svirtį. 3. Atleisti traukos svirtį.	2. Įrenginys juda. 3. Įrenginys sustoja.
1. Bandomasis važiavimas.	1. Nėra neįprastų vibracijų. Nėra jokių neįprastų garsų.

⚠ Jei bet kuris vienas iš rezultatų skiriasi nuo lentelėje pateiktų duomenų, įrenginio eksploatuoti negalima! Kreiptis į specializuotą techninio aptarnavimo centrą apžiūrai ir remonto darbams.

5.3. PALEIDIMAS IR DARBAS

PASTABA Užvedimą atlikti ant lygaus paviršiaus, kur nėra kliuvinių ir aukštos žolės.

- Modeliai su rankinio paleidimo rankena (16 pav.).
- Modeliai su elektrinio paleidimo mygtuku (17 pav.).

SVARBU Darbo metu būtina visada išlaikyti saugų atstumą nuo pjovimo įtaiso, šis atstumas priklauso nuo rankenos ilgio.

Surinkimo maišo ištuštinimas

(18 pav.)

1. Atleisti operatoriaus aptikimo svirtį ir palaukti, kol pjovimo įtaisas sustos.
2. Pakelti galinio išmetimo apsaugos įtaisą, suimti už rankenėles ir nuimti surinkimo maišą išlaikant jį tiesioje padėtyje.

5.4. SUSTABDYMAS

Baigę darbą, atleiskite variklio stabdžio / pjovimo įtaiso svirtį (pav. 19 pav.).

⚠ Išjungus įrenginį, reikia dar keletą sekundžių, pakol pjovimo įtaisas visiškai sustos.

⚠ Nelieskite variklio po išjungimo. Nusideginimo pavojus.

5.5. PO NAUDOJIMO

- Atlikti valymo darbus (5.1 pav.).
- Jei reikia, pakeisti sugadintas detales ir priveržti atsisukusius varžtus ir varžles.

Kaskart, kai įrenginys nėra naudojamas arba yra paliekamas be priežiūros:

- Nuimti žvakės gaubtą (modeliuose su rankinio paleidimo rankena).
- Paspauskite liežuvėlį ir nuimkite leidimo raktą (modeliuose su elektriniu mygtuku).

6. TECHNINĖ PRIEŽIŪRA

Būtina laikytis saugos reikalavimų, aprašytų 1. skyr. Griežtai laikytis šių reikalavimų, tokiu būdu bus išvengta didelės rizikos ar pavojaus:

Prieš atliekant bet kokius įrenginio patikrinimo, valymo ar techninės priežiūros/reguliavimo darbus:

- Sustabdyti įrenginį.
- Įsitinkite, kad sustoję kiekvienas judantis komponentas.
- Palaukite, kol variklis atvės.
- Nuimti žvakės gaubtą.
- Ištraukti apsauginį raktą (jei yra) arba akumuliatorių (modeliuose su elektrinio paleidimo valdymo mygtuku)
- Dėvėti tinkamą aprangą, naudoti darbinės pirstinės ir apsauginius akinius.

6.1. VALYMAS

Po kiekvieno naudojimo atlikti valymo darbus, laikantis šių nurodymų:

- Po kiekvieno pjovimo nuplauti įrenginį.
- Nuimkite žolės nešvarumus ir purvo sankaupas važiuoklės viduje.
- Visada įsitinkinti, ar oro angos yra neužsikimšusios sankaupomis.
- Važiukuolės valymui nenaudoti stiprių vaiklių.
- Siekiant sumažinti gaisro riziką, nuo jo variklio, pašalinti žolės, lapų likučius arba tepalo perteklių.

6.2. PJOVIMO ĮTAISO TECHNINĖ PRIEŽIŪRA

⚠ Visos operacijos, susijusios su pjovimo įtaisais (išmontavimas, galandimas, subalansavimas, remontas, sumontavimas ir/arba pakeitimas) yra labai atsakingi darbai, reikalaujantys specifinių žinių ir tam tikros įrangos panaudojimo; saugumo sumetimais šias operacijas reikia visada atlikti specializuotame techninio aptarnavimo centre.

⚠ Visada pakeisti pažeistą, sulankstytą ar susidėvėjusį pjovimo įtaisą, kartu su jo varžtais, tokiu būdu bus išlaikyta subalansavimas.

SVARBU Visada naudoti tik originalius pjovimo įtaisus, kurių kodai yra nurodyti lentelėje „Techniniai duomenys“.

6.3. AKUMULIATORIAUS ĮKROVIMAS

Akumuliatorius yra tiekiamas modeliuose su elektrinio paleidimo mygtuku. Išsamesnių nurodymų, susijusių su akumuliatoriaus darbo trukme, įkrovimu, sandėliavimu ir technine priežiūra, ieškoti variklio instrukcijų knygelėje.

PASTABA Išsamesnės informacijos apie priežiūros darbus žiūrėkite detaliame instrukcijų vadove.

7. GABENIMAS, SAUGOJIMAS IR ŠALINIMAS

7.1. GABENIMAS

Kiekvieną kartą, kai reikia perkelti, pakelti, pervežti arba pakreipti įrenginį, reikia:

- Sustabdyti įrenginį.
- Įsitikinkite, kad sustoję kiekvienas judantis komponentas.
- Nuimti žvakės dangtelį arba nuimti žvakės gaubtą ištraukti apsauginį raktą (jei yra) arba akumuliatorių (modeliuose su elektrinio paleidimo valdymo mygtuku).
- Mūvėti tvirtas darbinės pėdines.
- Suimti įrenginį už taškų, kurie užtikrina saugų suėmimą, atsižvelgiant į jo svorį ir jo pasiskirstymą.
- Naudokite įrenginio svoriui tinkam asmenų skaičių.
- Įsitikinti, ar įrenginio judėjimas nesukelia nuostolių ar sužalojimų.
- Tvirtai pritvirtinti prie transporto priemonės lynų ar grandinių pagalba, tokiu būdu bus išvengta apvirtimo ir galimos žalos bei degalų išsiliejimo.

7.2. SANDĖLIAVIMAS

Kai įrenginys turi būti sandėliuojamas:

- Atvirame ore užvesti variklį ir laikyti jį užvestą minimaliu greičiu tol, kol jis sustos, tokiu būdu bus sunaudoti visi karbiuratoriuje likę degalai.
- Kruopščiai nuvalyti įrenginį.
- Patikrinkite, ar įrenginys sveikas;

Sandėliuoti įrenginį (20 pav.):

- Sausoje aplinkoje.
- Vietoje, apsaugotoje nuo atmosferos reiškinių.
- Vaikams neprieinamoje vietoje.
- Įsitikinti, kad raktai ar techninei priežiūrai naudoti įrankiai yra ištraukti.

PASTABA Pastatyti įrenginį taip, kad nekeltų pavojaus sąlyčio (net ir atsitiktinio arba netyčinio) atveju su asmenimis, vaikams arba gyvūnams atveju.

LATVIEŠU - Instrukcijas tulkojums no oriģinālvalodas

Pilnas mašīnas un dzinēja rokasgrāmatas ir pieejamas šeit:

▷ tīmekļvietnē stiga.com

▷ skenējot QR kodu



Download full manual
stiga.com

UZMANĪBU: PIRMS MAŠĪNAS LIETOŠANAS RŪPĪGI IZLASIET ŠO INSTRUKCIJU.

Saglabājiet, jo tā var noderēt arī nākotnē.

1. DROŠĪBAS NOTEIKUMI

1.1. APMĀCĪBA



Iepazīstieties ar mašīnas vadības orgāniem un ar to pareizu izmantošanu. Iemācieties ātri apturēt dzinēju. Šo norādījumu un brīdinājumu neievērošana var izraisīt ugunsgrēkus un/vai smagas traumas.

- Nekādā gadījumā neļaujiet lietot mašīnu bērniem vai cilvēkiem, kuri nav nepieciešamā līmenī iepazīlušies ar instrukciju. Vietējā likumdošanā var būt noteikts minimālais mašīnas operatora vecums.
- Nekādā gadījumā neizmantojiet mašīnu, ja mašīnas operators ir noguris vai slukti jūtas vai, ja viņš ir lietojis medikamentus, narkotikas, alkoholu vai vielas, kas pasliktina refleksus un uzmanību.
- Atcerieties, ka operators vai lietotājs ir atbildīgs par negadījumiem un nejaušiem mantas bojājumiem, kuros ir iesaistītas trešās personas vai to manta. Lietotāja pienākums ir novērtēt darba vietā pastāvošos potenciālos riskus, kā arī veikt visus pasākumus, kas nepieciešami savas un citu personu drošības garantēšanai, it īpaši strādājot uz slīpām, nelīdzenām, slidenām vai nestabilām virsmām.
- Pārdodot ierīci vai nododot to lietošanā citām personām, pārliecinieties, ka lietotājs iepazīstas ar šajā rokasgrāmatā izklāstītajiem norādījumiem.

1.2. SAGATAVOŠANAS DARBI

Individuālie aizsardzības līdzekļi (IAL)

- Valkājiet aizsargapģērbu, izturīgus darba apavus ar neslīdošu zoli un garas bikses. Strādājot ar mašīnu, nedrīkst iet ar basām kājām vai valkāt vaļējas sandales. Ir obligāti jāizmanto dzirdes orgānu aizsargaustiņas.
- Vienmēr valkājiet darba cimdus visos gadījumos, kad pastāv roku ievainošanas bīstamība.
- Nevalkājiet šalles, halātus, kaklarotas, aproces, apģērbu ar vaļīgām daļām vai auklām, kā arī kaklasaites un apģērbus ar daļām, kuras var iestrēgt mašīnā vai darba vietā esošajos priekšmetos.
- Ja jums ir garī matī, tad atbilstošā veidā savāciet tos.

Darba zona / Mašīna

- Rūpīgi pārbaudiet visu darba zonu un novāciet visus priekšmetus, kurus mašīna var uzņemt, vai kuri var sabojāt griezējierīci/rotējošās daļas (akmeņus, zarus, metāla vadus, kaulus u.c.).

Iekšdedzes dzinēji: degviela



Degviela ir ļoti viegli uzliesmojoša viela.

- Uzglabājiet degvielu speciālās un sertificētās kannās, kas tam ir paredzētas, drošās vietās, tālu no siltuma avotiem un atklāta uguns.

- Sekojiet tam, lai uz kannām nebūtu zāles, lapu vai smērvielu atlieku.
- Neatstājiet kannas bērniem pieejamās vietās.
- Nesmekājiet degvielas uzpildes vai pieļiešanas laikā, kā arī vienmēr, kad rīkojieties ar degvielu.
- Uzpildiet degvielu tikai ārā, izmantojot piltuvi.
- Izvairieties no degvielas tvaiku ieelpošanas.
- Nepievienojiet degvielu un nenomēniet tvertnes vāciņu, kamēr dzinējs darbojas vai ir karsts.
- Lēni atveriet tvertnes vāciņu, ļaujot iekšējam spiedienam pakāpeniski samazināties.
- Netuviniet liesmu tvertnes kaklam, lai pārbaudītu tās saturu.
- Ja notiek degvielas noplūde, neiedarbiniet dzinēju, bet gan attāliniet mašīnu no vietas, kur izlījusi degviela, raugieties, lai nerastos aizdegšanās iespēja, kamēr degviela nav iztvaikojusi un degvielas tvaiki nav izkūlušī.
- Nekavējoties noslaukiet visu uz mašīnu un uz zemi izlījušo degvielu.
- Vienmēr uzstādiet atpakaļ un labi aizgrieziet tvertnes un degvielas kannas vāciņus.
- Neiedarbiniet mašīnu degvielas uzpildes vietā; dzinējs ir jāiedarbina vismaz 3 metru attālumā no degvielas uzpildīšanas vietas.
- Izvairieties no degvielas nokļūšanas uz apģērba un, ja tas tomēr notiek, pirms dzinēja iedarbināšanas pārģērbieties.

1.3. IZMANTOŠANAS LAIKĀ

Darba zona

- Nedarbiniet dzinēju slēgtās telpās, kurās var uzkrāties bīstama tvana gāze. Mašīna jāiedarbina ārā vai labi vēdināmā vietā. Atcerieties, ka dzinēja izplūdes gāzes ir toksiskas.
- Mašīnas iedarbināšanas laikā nevirziet trokšņa slāpētāju un, tāpat, izplūdes gāzi, uzliesmojošo vielu un materiālu virzienā.
- Strādājiet tikai dienas gaismā vai ar labu mākslīgo apgaismojumu un labas redzamības apstākļos.
- Sekojiet tam, lai cilvēki, bērni un dzīvnieki atrastos drošā attālumā no darba zonas. Bērni ir jāpieskata otrai pieaugušai personai.
- Nestrādājiet uz mitras zāles, zem lietus vai ja pastāv negaisa un it īpaši zibens risks.
- Pievērsiet īpašu uzmanību virsmas nelīdzenumiem (ciņi, grāvji), slīpām virsmām, slēptām bīstamības avotiem un šķēršļu esamībai, kuri var ierobežot redzamību.
- Esiet ļoti uzmanīgs, atrodoties krauju, bedru vai dambju tuvumā. Mašīna var apgāzties, ja viens no riteņiem nobrauc no apmales vai, ja apmale sabrūk.
- Strādājiet šķērsām nogāzei, nekad nestrādājiet augšup/lejup, pievērsot lielu uzmanību virziena maiņai, pārliecinoties par to, ka jums ir stabili atbalsta punkti un sekojot tam, lai riteņi nesadurtos ar šķēršļiem (akmeņiem, zariem, saknēm u.c.), kas var izraisīt sānslīdi, apgāšanos

vai kontroles zaudēšanu pār mašīnu.

- Lai izvairītos no ugunsgrēka riska, neatstājiet mašīnu ar karstu dzinēju blakus sausām lapām, zālei vai citām uzliesmojošām vielām.

Izmantošanas noteikumi

- Pārvietojoties atpakaļgaitā, esiet uzmanīgs. Skatieties atpakaļ pirms sākt pārvietoties atpakaļ un pārvietošanās laikā, lai pārliecinātos, ka aiz jums nav šķēršļu.
- Nekādā gadījumā neskrīniet, bet ejiet.
- Neļaujiet plaujmašīnai vilti sevi.
- Vienmēr turiet rokas un kājas tālu no griezējierīces, gan iedarbināšanas, gan darba laikā.
- Uzmanību: griezējelements turpina griezties dažas sekundes arī pēc tā atslēgšanas vai pēc dzinēja izslēgšanas.
- Vienmēr stāviet tālu no izmešanas atveres.
- Nepieskarities dzinēja daļām, kas izmantošanas laikā var kļūt karstas. Pastāv apdegumu risks.



Ja darba laikā rodas bojājumi vai negadījumi, nekavējoties apturiet dzinēju un attāliniet mašīnu, lai neradītu jaunus bojājumus; operatora vai citu personu savainošanās gadījumā nekavējoties sniedziet situācijai atbilstošu pirmo palīdzību un vērsieties pie ārsta. Rūpīgi novāciet gruzus, kas var izraisīt bojājumus vai savainot cilvēkus vai dzīvniekus gadījumā, ja jūs tos nepamanāt.

Izmantošanas ierobežojumi

- Nekādā gadījumā neizmantojiet mašīnu, ja aizsargi ir bojāti, nav uzstādīti vai nav pareizi izvietoti (savākšanas maiss, sāniskās izmešanas aizsargs, aizmugurējās izmešanas aizsargs).
- Neizmantojiet mašīnu, ja piederumi/instrumenti nav uzstādīti paredzētajās vietās.
- Neizslēdziet, neatvienojiet, nenovietojiet un nemodificējiet uzstādītās drošības sistēmas/mikroslēdzus.
- Nemainiet dzinēja iestatījumus un neļaujiet apgriezieniem pārsniegt pieļaujamo robežvērtību. Dzinēja izmantošana pārāk lielā ātrumā palielina traumu gūšanas risku.
- Nepakļaujiet mašīnu pārmērīgai slodzei un neizmantojiet maza izmēra mašīnu smagu darbu veikšanai; atbilstošās mašīnas izmantošana samazina riskus un uzlabo darba kvalitāti.

1.4. TEHNISKĀ APKOPE, UZGLABĀŠANA UN TRANSPORTĒŠANA

Regulāri veiciet tehnisko apkopi un pareizi uzglabājiet mašīnu, lai tās drošība un raksturlielumi nesamazinātos.

- Nekādā gadījumā nelietojiet mašīnu, ja tās detaļas ir nodilušas vai bojātas. Bojātas vai nodilušas detaļas ir nepieciešams nomainīt, nevis labot. Izmantojiet tikai oriģinālās rezerves daļas: ja izmanto neoriģinālās rezerves daļas un/vai, ja tās ir uzstādītas nepareizi, tas mazina mašīnas drošību, var izraisīt negadījumus vai traumas, un atbrīvo ražotāju no jebkādam saistībām vai atbildības.
- Lai samazinātu ugunsgrēka risku, regulāri pārbaudiet, vai nav eļļas un/vai degvielas noplūdes.
- Mašīnas regulēšanas laikā īpašu uzmanību pievēršiet tam, lai pirksti neiekļūtu starp kustīgo griezējierīci un mašīnas nekustīgām daļām.

- Neuzpildiet mašīnas tvertni ar degvielu tādā vietā, kur degvielas tvaiki var saskarties ar liesmu, dzirksteli vai spēcīgu siltuma avotu.
- Lai samazinātu ugunsgrēka risku, neatstājiet telpā tvertnes ar atkritumiem.



Trokšņa un vibrācijas līmenis, kas norādīts šajā instrukcijā, atbilst maksimālajām vērtībām, kas sasniedzamas mašīnas izmantošanas laikā. Nelīdzsvarota griezējelementa izmantošana, pārmērīgs kustības ātrums un tehniskās apkopes neveikšana būtiski ietekmē trokšņa līmeni un vibrācijas. Tāpēc ir jāveic piesardzības pasākumi, lai novērstu iespējamus bojājumus, kas var rasties pārmērīga trokšņa vai vibrāciju radītas pārslodzes dēļ; veiciet mašīnas tehnisko apkopi, izmantojiet prettrokšņa austiņas, darba laikā taisiet pauzes.

1.5. APKĀRTĒJĀS VIDES AIZSARDZĪBA

- Rūpīgi ievērojiet vietējo likumdošanu, kas attiecas uz iepakojuma materiālu, bojāto daļu vai citu vidi piesārņojošo materiālu pārstrādi; šos atkritumus nedrīkst izmest kopā ar sadzīves atkritumiem, bet tie ir jānogādā uz specializētajiem atkritumu savākšanas centriem, kas nodrošina atkritumu utilizāciju.
- Rūpīgi ievērojiet vietējo likumdošanu, kas attiecas uz atkritumu utilizāciju.
- Pēc mašīnas izvadīšanas no ekspluatācijas, nemetiet to ārā, bet sazinieties ar atkritumu savākšanas centru saskaņā ar vietējās likumdošanas prasībām.

2. IZSTRĀDĀJUMA APRAKSTS

Šī mašīna ir stumjama zālienu plaujmašīna.

Mašīnas galvenā sastāvdaļa ir dzinējs, kas darbina griezējierīci, kas atrodas aiz aizsargvāka, kā arī tā ir aprīkota ar riteņiem un rokturi.

Operators var vadīt mašīnu un darbināt galvenās vadības ierīces, visu laiku atrodoties aiz roktura, tātad vienmēr esot drošā attālumā no rotējošās griezējierīces.

Ja operators attālinās no mašīnas, dzinējs un rotējošā griezējierīce tiek apturēta dažu sekunžu laikā.

Paredzētais un nepareizais lietojums

Šī mašīna ir paredzēta zāles plaušanai dārzos un zālienos. Plaujmašīnas izmantošana citiem mērķiem var būt bīstama un var radīt ievainojumus un/vai bojāt mantu.

Par nepareizu lietošanu tiek uzskatīts (tikai piemēra labad, saraksts nav pilns):

- citu personu, bērnu vai dzīvnieku pārvadāšana mašīnā;
- pārvietošanās ar mašīnu;
- mašīnas izmantošana kravas vilkšanai vai stumšanai;
- griezējierīces ieslēgšana vietās bez zāles;
- mašīnas izmantošana lapu vai atgriezumus savākšanai.
- mašīnas lietošana dzīvzoga līdzīdzināšanai vai augu plaušanai, kas nav zāle;
- mašīnas izmantošana vienlaicīgi vairākām personām.

SVARĪGI *Mašīnas nepareiza lietošana izraisa garantijas anulēšanu un atbrīvo Ražotāju no jebkāda veida atbildības, padarot lietotāju atbildīgu par zaudējumiem, kas saistīti ar paša vai trešo personu mantas bojājumiem vai gūtajām traumām.*

Šī mašīna ir paredzēta patērētājiem, jeb neprofesionāliem lietotājiem. Šī mašīna ir paredzēta "neprofesionālai lietošanai".

SVARĪGI Mašīnu drīkst izmantot tikai viens operators.

2.1. MAŠĪNAS SASTĀVDAĻAS

(1. att.)

- A. Šasija
- B. Dzinējs
- C. Griezējierīce
- D. Aizmugurējās izmešanas aizsargs
- E. Sāniskās izmešanas deflektors (ja paredzēts)
- F. Sāniskās izmešanas aizsargs (ja paredzēts)
- G. Savākšanas maisis (ja paredzēts)
- H. Rokturis
- I. Operatora klātbūtnes svira
- J. Piedziņas ieslēgšanas svira (ja paredzēts)

2.2. DROŠĪBAS ZĪMES



UZMANĪBU:

Uzmanīgi izlasiet instrukciju pirms mašīnas lietošanas.



BRĪDINĀJUMS:

Neievietojiet rokas vai kājas nodalījumā, kurā atrodas griezējierīce. Pirms jebkādu tehniskās apkopes vai remonta darbu veikšanas, atvienojiet sveces vada uzgali un izlasiet instrukciju.



BĪSTAMI! Priekšmetu izmešanas risks. Ierīces lietošanas laikā darba zonā nedrīkst atrasties cilvēki.



BĪSTAMI! Sagriešanās risks. Kustīgā griezējierīce. Neievietojiet rokas vai kājas nodalījumā, kurā atrodas griezējierīce.

SVARĪGI Ir jāņemama uzlīmes, kuras ir bojātas vai nav salasāmas. Pasūtiet jaunas uzlīmes autorizētajā servisa centrā.

3. MONTAŽA

SVARĪGI Izpakošana un montāža jāveic uz līdzenas un cietas virsmas, kurā ir pietiekami daudz vietas mašīnas un iepakojumu pārvietošanai.

1. Izpakošana (2. att.).
2. Roktura montāža un regulēšana (3. att.).
3. Maisa montāža (4. att.).

4. VADĪBAS IERĪCES

• Iedarbināšanas vadības ierīce

- Tips I: Manuālās iedarbināšanas rokturis (5. att.). Ļauj manuāli iedarbināt dzinēju.
- Tips II: Elektriskā iedarbināšana ar pogu (6. att.). Nodrošina dzinēja elektrisko iedarbināšanu.

• Operatora klātbūtnes svira

Šī svira ļauj ieslēgt griezējierīci un piedziņu. Atlaižot sviru, dzinējs automātiski apstāsies (7. att.).



OPC svira (operatora klātbūtnes svira) ir atlaista: dzinējs apstājas. (7. att.)

• Piedziņas ieslēgšanas svira (ja paredzēts)

Ieslēdz riteņu piedziņu, kas ļauj pārvietot mašīnu uz priekšu (8. att.).



Notiek pārraide. (8 att.)

SVARĪGI Dzinēja iedarbināšanas laikā piedziņai jābūt izslēgtai.

SVARĪGI Lai izvairītos no transmisijas bojājuma, nevelciet mašīnu atpakaļ, kamēr ir ieslēgta piedziņa.

• Akselerators (ja paredzēts)

Akselerators ļauj regulēt dzinēja un griezējierīces darbības ātrumu.

Akseleratoru vada ar sviru (9. att.).

Sviras pozīcijas ir norādītas attiecīgajā plāksnītē.

Dažiem modeļiem ir dzinējs bez akseleratora.

• Ātruma variators (ja ir paredzēts)

Modeļos ar riteņu piedziņu ātruma variators ļauj regulēt braukšanas ātrumu.

Lai veiktu regulēšanu, svira (10. att.) jāpārvieto atbilstoši norādījumiem, kas atēloti pie sviras.

SVARĪGI Pārnesumu pārslēgšanas laikā dzinējam jādarbojas un piedziņai jābūt izslēgtai.

Neaiztieciet variatora kloķi, kamēr motors ir izslēgts. Tas var sabojāt variatoru.

PIEZĪME Ja mašīna nekustās uz priekšu, kad svira ir uzstādīta pozīcijā «☛», pietiek pārvietot vadības sviru pozīcijā «☛» un pēc tam uzreiz pozīcijā «☛».

• Plaušanas augstuma regulēšana

Nolaizot vai paceļot šasiju, zāli var plaut dažādos augstumos. (11. att.)

SVARĪGI Šo operāciju drīkst veikt tikai tad, kamēr griezējierīce ir nekustīga.

5. MAŠĪNAS IZMANTOŠANA

SVARĪGI Norādījumus par dzinēja un akumulatora (ja tas ir paredzēts) izmantošanu var atrast attiecīgajās rokasgrāmatās.

5.1. SAGATAVOŠANAS DARBI

Novietojiet mašīnu horizontālā stāvoklī un stabili atbalstiet pret zemi.

• Eļļas un benzīna uzpilde

SVARĪGI Mašīna tiek piegādāta bez motoreļļas un degvielas.



Degvielas uzpildes laikā mašīnai jābūt izslēgtai un sveces vada uzgalim jābūt atvienotam.

Uzpildiet degvielu un pārbaudiet/uzpildiet motoreļļu, ievērojot dzinēja ekspluatācijas rokasgrāmatā izklāstītos norādījumus un brīdinājumus.

• Mašīnas sagatavošana darbam

SVARĪGI Šo operāciju drīkst veikt tikai tad, kamēr griezējierīce ir nekustīga.

Šī mašīna ļauj plaut zālienu dažādos veidos.

- Mašīnas sagatavošana plaušanai un zāles savākšanai savākšanas maisā (12. att.).

- Sagatavošana pļaušanai ar zāles aizmugurējo izmešanu uz zemes (13. att.).
- Sagatavošana zāles pļaušanai un smalcināšanai ("mulčēšanas" funkcija) (14. att.).
- Sagatavošana pļaušanai ar zāles sānisko izmešanu uz zemes (15. att.).

5.2. DROŠĪBAS PĀRBAUDES

- Pārbaudiet visu mašīnas sastāvdaļu integritāti un pareizu montāžu;
- Pārliecinieties, ka visi stiprinājumi ir pareizi pievilkti;
- Uztrieiet visas mašīnas virsmas tīras un sausas.

Darbība	Rezultāts
1. Iedarbiniet mašīnu. 2. Atlaidiet dzinēju/griezējierīces bremzes sviru.	1. Griezējierīcei jākustas. 2. Svīrām ir automātiski un ātri jāatgriežas neitrālā stāvoklī, dzinējam jāizslēdzas un griezējierīcei ir jāapstājas dažu sekunžu laikā.
1. Iedarbiniet mašīnu. 2. Darbiniet piedziņas sviru. 3. Atlaidiet piedziņas sviru.	2. Mašīna virzās uz priekšu. 3. Mašīna apstājas.
1. Izmēģinājuma brauciens.	1. Nav spēcīgas vibrācijas. Nav neparastu trokšņu.

 **Ja jebkurš no rezultātiem atšķirsies no tabulās norādītās informācijas, mašīnu nedrīkst izmantot! Vērsieties servisa centrā, lai veiktu pārbaudes un remontu.**

5.3. IEDARBINĀŠANA UN DARBS

PIEZĪME Iedarbiniet dzinēju uz līdzenas virsmas, kurā nav šķēršļu un augstas zāles.

- Modeļi ar manuālās iedarbināšanas rokturi (16. att.).
- Modeļi ar elektrisko iedarbināšanu ar pogu (17. att.).

SVARĪGI Darba laikā vienmēr turieties drošā attālumā no griezējierīces, kuru nosaka roktura garums.

Savākšanas maisa iztukšošana

(18. att.)

1. Atlaidiet operatora klātbūtnes sviru un uzgaidiet, kamēr griezējierīce apstājas.
2. Paceliet aizmugurējās izmešanas aizsargu, satveriet rokturi un izņemiet savākšanas maisu, turot to vertikālā pozīcijā.

5.4. APTURĒŠANA

Pēc darba pabeigšanas atlaidiet dzinēja / griezējierīces bremzes sviru (19. att.).

 **Pēc mašīnas apturēšanas pawait dažas sekundes pirms griezējierīce apstājas.**

 **Pēc izslēgšanas nepieskarieties dzinējam. Apgedumu bīstamība.**

5.5. PĒC IZMANTOŠANAS

- Veiciet tīrīšanu (5.1. par.).
- Nepieciešamības gadījumā nomainiet bojātas detaļas un pievelciet izlodzijušas skrūves un bultskrūves.

Vienmēr, kad mašīna netiek izmantota vai tiek atstāta bez uzraudzības:

- Atvienojiet vada uzgali no sveces (modeļos ar manuālās iedarbināšanas rokturi).
- Nospiediet mēlīti un izņemiet apstiprināšanas atslēgu (modeļos ar elektrisko iedarbināšanu ar pogu).

6. TEHNISKĀ APKOPE

Obligātie drošības noteikumi ir izklāstīti 1. nod. Rūpīgi ievērojiet šos norādījumus, lai izvairītos no nopietniem riskiem vai bīstamām situācijām:

Pirms jebkāda veida mašīnas pārbaudes, tīrīšanas vai tehniskās apkopes/remontdarbu veikšanas:

- Apturiet mašīnu.
- Pārliecinieties, ka visas kustīgās daļas apstājas.
- Uzgaidiet, kad dzinējs atdzīs.
- Atvienojiet vada uzgali no sveces.
- Izņemiet drošības atslēgu vai akumulatoru (modeļos ar elektrisko iedarbināšanu ar pogu)
- Izmantojiet piemērotu apģērbu, darba cimdus un aizsargbrilles.

6.1. TĪRĪŠANA

Katru reizi pēc izmantošanas veiciet tīrīšanu, ievērojot šādus norādījumus:

- Pēc katras pļaušanas nomazgājiet mašīnu ar ūdeni.
- Novāciet zāles atliekas un netīrumus no šasijas iekšpusēs.
- Vienmēr pārbaudiet, vai gaisa ieņēmējos nav zāles atlieku.
- Šasijas tīrīšanai neizmantojiet agresīvus šķīdumus.
- Lai samazinātu ugunsgrēka risku, novāciet no dzinēja zāles atliekas, lapas un lielu smērvielu.

6.2. GRIEZĒJIERĪCES TEHNISKĀ APKOPE

 **Visas ar griezējierīcēm veicamās darbības (noņemšana, asināšana, balansēšana, remonts, atkārtota uzstādīšana un/vai maiņa) ir svarīgas operācijas, kuru veikšanai ir nepieciešamas speciālas iemaņas un atbilstošs aprīkojums; tāpēc drošības nolūkos tās vienmēr ir jāveic specializētajos servisa centros.**

 **Vienmēr mainiet griezējierīci, ja tā ir bojāta, deformēta vai nodilusi, kopā ar tās skrūvēm, lai saglabātu līdzsvaru.**

SVARĪGI Izmantojiet tikai oriģinālās griezējierīces ar kodu, kas ir norādīts tehnisko datu tabulā.

6.3. AKUMULATORA UZLĀDE

Akumulators tiek piegādāts ar modeļiem ar elektrisko iedarbināšanu ar pogu. Norādījumi par akumulatora darbību autonomā režīmā, uzlādi, uzglabāšanu un tehnisko apkopi ir atrodami dzinēja ekspluatācijas rokasgrāmatā.

PIEZĪME Sīkāku informāciju par tehnisko apkopi skatiet pilnā ekspluatācijas rokasgrāmatā.

7. TRANSPORTĒŠANA, UZGLABĀŠANA UN UTILIZĀCIJA

7.1. TRANSPORTĒŠANA

Katru reizi, kad mašīna ir jāpārvieto, jāpaceļ, jātransportē vai jānoliec, rīkojieties šādi:

- Apturiet mašīnu.
- Pārliedzieties, ka visas kustīgās daļas apstājās.
- Atvienojiet vada uzgali no sveces vai izņemiet drošības atslēgu vai akumulatoru (modeļos ar elektrisko iedarbināšanu ar pogu).
- Izmantojiet izturīgus darba cimdus.
- Satveriet mašīnu tādās vietās, lai tvēriens būtu drošs, ņemot vērā mašīnas svaru un tā sadali.
- Jāpieaicina tāds personu skaits, kas atbilst mašīnas svaram.
- Pārliedzieties, ka mašīnas kustības nevar radīt bojājumus vai ievainojumus.
- Cieši piestipriniet to pie transportlīdzekļa, izmantojot troses vai ķēdes, lai izvairītos no apgāšanās, bojājumu un degvielas izplūdes riska.

7.2. UZGLABĀŠANA

Ja mašīna ir jānovieto uzglabāšanā:

- Iedarbiniet dzinēju ārā un darbiniet to minimālo apgriezību režīmā līdz tas apstājas, lai tiktu iztērēta visa karburatorā palikusī degviela.
- Rūpīgi iztīriet mašīnu.
- Pārbaudiet mašīnas integritāti.

Novietojiet mašīnu uzglabāšanā (20. att.):

- Sausā vietā.
- No laika apstākļiem aizsargātā vietā.
- Bērniem nepieejamā vietā.
- Pārliedzieties, ka no tās ir izņemtas visas atslēgas un tehniskajai apkopei izmantojamie instrumenti.

PIEZĪME *Novietojiet mašīnu uzglabāšanā tā, lai tā neapdraudētu cilvēkus, bērnus vai dzīvniekus, kuri var nonākt ar to saskarē, tai skaitā nejauši.*

МАКЕДОНСКИ - Превод на оригиналните упатства

Доступно е комплетно упатство за машината и моторот:

▷ на веб-страницата stiga.com

▷ со скенирање на QR-кодот



Download full manual
stiga.com

ВНИМАНИЕ: ПРОЧИТАЈТЕ ГО ВНИМАТЕЛНО ОВА УПАТСТВО ПРЕД ДА ЈА КОРИСТИТЕ МАШИНАТА.

Зачувајте за секоје идно навраќање

1. БЕЗБЕДНОСНИ МЕРКИ

1.1. ОБУКА



Запознајте се со командите и правилното користење на машината. Научете брзо да го заприете моторот. Непридржувањето кон предупредувањата и кон упатството може да предизвикаат изгореници и/или сериозни повреди.

- Не дозволувајте никогаш деца да ја употребуваат машината, или други лица што не ги знаат основните упатствата. Локалните законски прописи ја одредуваат минималната возраст на корисникот.
- Никогаш не користете ја машината доколку корисникот е во состојба на замор или изнемоштеност, или користел лекови, дрога, алкохол или други штетни супстанции што влијаат врз капацитетот за навремено реагирање или внимание.
- Имајте на ум дека корисникот е одговорен за незгодите или опасноста по други лица или нивниот имот. Во опсегот на одговорности на операторот спаѓа и проценката на можните ризици на теренот каде треба да се работи и затоа преземете ги сите неопходни безбедносни мерки за да ја гарантирате својата, но и безбедноста на другите особено на закосени, нерамни, лизгави или нестабилни терени.
- Во случај кога во окржувањето на машината има други лица, проверете дали корисникот ги почитува упатствата што се содржани во ова упатство.

1.2. ВОВЕДНИ ОПЕРАЦИИ

Систем за лична заштита (СЛЗ)

- Носете соодветна облека, работни чевли со ѓон против лизгање и долги панталони. Не вклучувајте ја машината со боси носе или отворени сандали. Носете заштитни слушалки за слухот.
- Носете ракавици за работа во сите ситуации каде има ризик за рацете.
- Не носете марами, наметки, ремени, бразлетни, облека со левеави делови или со врвки и врски и слични додатоци што висат или се долги и би можеле да се закачат за машината или за предмети и материјали кои се производ на работата.
- Соодветно приберете ја косата доколку е долга.

Област за работа/машина

- Проверете ја темелно целата површина за работа и отстранете сè што би можело да биде исфрлено од машината и да ги оштети уредот за сечење/ротирачки делови (камења, гранки, железни остатоци, коски, итн.).

Мотор со согорување: гориво



Горивото е лесно запаливо.

- Конзервирајте го горивото во соодветни контејнери за таа намена, на безбедно место, подалеку од извор на топлина или отворен оган.
- Не оставајте на контејнерите остатоци од трева или лисја
- Не оставајте го контејнерот на дофат на деца.
- Не пушете додека полните или дополнувате гориво и секојпат кога работите со горивото.
- Дополнувајте гориво со инка и на отворено.
- Избегнувајте да ги вдишувате испарувањата од горивото.
- Никогаш не отворајте го капачето на резервоарот или не дополнувајте гориво додека моторот работи или е уште загреан.
- Полека отворете го капачето на резервоарот оставајќи внатрешниот притисок постепено да испари.
- Не приближувајте извори на отворен оган до резервоарот за да ја проверите содржината.
- Ако се истури гориво, немојте да го палите моторот, туку прво отстранете ја машината од местото на истурање и избегнувајте палење на оган додека не испари целото истурено гориво.
- Веднаш исчистете го секој остаток од истуреното гориво од машината или од местото на истурање.
- Секогаш докрај затворајте го капачето на резервоарот и на садовите со гориво.
- Не палете ја повторно машината на место каде се долеало гориво; вклучувањето на моторот треба да се одвива на најмалку 3 метри оддалеченост од местото каде се извршило полнењето на горивото.
- Избегнувајте контакт на горивото со делови од облеката и, доколку тоа се случи, пресоблечете се пред да го запалите моторот.

1.3. ВО ТЕКОТ НА РАБОТАТА

Област за работа

- Не палете го моторот во затворен простор каде може да се соберат опасни јаглород монооксидни гасови. Операциите за палење треба да се изведат на отворено или во простор којшто добро се проветрува. Запомнете дека издуните гасови се отровни.
- Кога ја палите машината, не насочувајте го придушувачот, а со тоа и издуните гасови кон запаливи материји.
- Работете само на дневна светлина или при добро вештачко осветление и при услови на добра видливост.
- Оддалечете ги лицата, децата и животните од областа за работа. Неопходно е децата да бидат под надзор на друго возрастно лице.
- Избегнувајте да работите на мокра трева, кога

врне и кога ризик од временска непогода, особено грмотевици.

- Обрнете особено внимание на нерамнините на теренот (грутки, канали), закосувањата, сокриени опасности и на присуството на дадени опасности коишто може да ја попречат видливоста.
- Обрнете особено внимание во присуството на стрмнини, дупки или препреки. Машината може да се преврти ако едното тркало поминува преку раб или ако работ е закосен.
- Работете секогаш надолжно во однос на косината, во правец нагоре/надолу, но никогаш попреку внимавајќи при тоа на менувањето на правецот одржувајќи правилна потпора и да избегнувате тркалата да удираат на пречки (камења, гранки, корења и сл.) со што може да се предизвика странично лизгање, превртување или загуба на контролата врз машината.
- За да избегнете ризик од пожар, не оставајте ја машината со врел мотор во лисја, исечена трева или кај друг запалив материјал.

Однесување

- Обрнете внимание кога одите во рикверц или на назад. Погледнете зад неа пред и при движење на назад за да обезбедите дека нема никакви пречки.
- Никогаш не трчајте, туку одете.
- Избегнувајте да ја влечете тревокосачката.
- Секогаш држете ги рацете и носете подалеку од уредот со сечилото, особено при палење на моторот и додека работите со машината.
- Внимание: делот со сечилото продолжува да се врти уште неколку секунди откако ќе се исклучи или откако ќе го изгаснете моторот.
- Секогаш стојте оддалечено од отворот за празнење.
- Не допирајте ги деловите на моторот коишто се загреваат во текот на работата. Ризик од опекотини.



Во случај на дефект или инциденти во текот на работата, веднаш исклучете го моторот и оддалечете ја машината внимавајќи да не предизвикате други оштетувања. Во случај на инцидент со лична повреда или повреда на трето лице, пристапете веднаш кон постапката за давање најсоодветна прва помош за дадената состојба и обратете се во соодветен центар за здравствена заштита за неопходно лекување. Отстранете ги темелно сите остатоци од носењето што може да предизвикаат дефект или повреди на лица или животни ако останат незабележано во машината.

Ограничување при употреба

- Не користете ја машината никогаш кога има оштетени делови, ако недостасуваат или не се правилно поставени (вреќата за собирање, заштитата на страничниот испуст, заштитата на задниот испуст).
- Не користете ја машината ако дополнителната/помошната опрема не е поставена на дадените точки.
- Не исклучувајте, дезактивирајте, вадете ги манометарот и поставените безбедносни системи/микропрекинувачи.
- Не менувајте ги регулациите на моторот и не доведувајте го моторот во голем режим на работа. Ако моторот почне да работи со прекумерен број на вртежи, ризикот од лични повреди се зголемува.

- Не изложувајте ја машината на непотребни сили и не користете мала машина за изведување тешки работи; адекватно користење на машината го намалува ризикот и го подобрува квалитетот на работата.

1.4. ОДРЖУВАЊЕ, ОДЛАГАЊЕ И ТРАНСПОРТ

Редовно одржувајте и правилно одложете ја машината за да ја одржите безбедноста на машината и нивото на работа.

- Никогаш не користете ја машината со користени или оштетени делови. Оштетените или дефектните делови треба да се заменат, никогаш да не се поправаат. Користете само оригинални резервни делови: употребата на делови коишто не се оригинални и/или несоодветно поставени може да доведат до инциденти или лични повреди, а со тоа се ослободува производителот од секоја обврска или одговорност.
- За да го намалите ризикот од пожар, редовно проверувајте дали има пролеано масло и/или гориво.
- Во текот на операциите за регулирање на машината, обрнете внимание и избегнувајте прстите да ви се наоѓаат заглавени во уредот со сечилото во движење и фиксните делови на машината.
- Никогаш не чувајте ја машината со гориво во резервоарот во просторија каде испарувањата од горивото може да допрат до отворен пламен, искра или до извор на топлина.
- За намалување на ризикот од оган, не оставајте полни контејнери во затворен простор.



Дадените нивоа за бучава и вибрации во ова упатство се максимални вредности при употреба на машината. Употребата на елемент за носење којшто не е стабилен, движењето со преголема брзина, неодржувањето на машината значително влијаат врз емисијата на бучава или вибрации. Затоа, неопходно е да применувате заштитни мерки за да елиминирате можни оштетувања заради зголемена бучава или значителни вибрации. Редовно одржувајте ја машината, носете слушалки против бучава и правете паузи во работата.

1.5. ЗАШТИТА НА ЖИВОТНАТА СРЕДИНА

- Доследно следете ги локалните закони за фрлање на амбалажата, делови во распаѓање или какви било елементи со штетно влијание врз животната средина. Овие отпадоци не смеат да се фрлаат во губре, туку треба да се селектираат и да се однесат во соодветни собирни центри за рециклирање материјали.
- Следете ги во целост локалните закони за фрлање на материјалите што се резултат на сечењето.
- При исфрлање од употреба, не оставајте ја машината каде било во природата, туку предајте ја во собирен центар во согласност со важечките локални закони.

2. ОПИС НА ПРОИЗВОДОТ

Оваа машина е тревокосачка со оператор на нозе. Машината во основа се состои од мотор којшто придвижува уредот со сечилото со запци сместени во картер и има тркала и ракофат.

Операторот е во позиција да управува со машината и да ги вклучува главните команди држејќи се секогаш зад

ракофатот и на безбедно растојание од ротирачкиот уред со сечилото.

Оддалечувањето на операторот од машината предизвикува запирање на и на ротирачкиот уред по неколку секунди.

Предвидена и неправилна употреба

Оваа машина е проектирана и произведен за косење трева во градини и тревни области.

Која и да е друга употреба може да претставува опасност и да предизвика повреди и штети за лица и/или предмети. Се отфрлаат при неправилна употреба (како пример, но не се ограничува на следното):

- превоз на други лица, деца или животни врз машината;
- транспорт со машината;
- употреба на машината за влечење или буткање товар;
- вклучување на уредот со сечилото врз терени на кои нема трева;
- употреба на машината за собирање лисја или остатоци;
- употреба на машината за порамнување огради или за сечење вегетација што не е трева;
- употреба на машината од страна на повеќе луѓе.

ВАЖНО Несоодветната употреба на машината доведува до отфрлање на гаранцијата и ја отфрла секоја одговорност на производителот, префрлувајќи ги на корисникот произлезените обврски предизвикани од повреди или оштетувањата лично или на трети лица.

Оваа машина е наменета да ја користат корисници, т.е. оператори коишто не се професионалци. Оваа машина е наменета за „домашна употреба“.

ВАЖНО Машината може да се користи само со оператор.

2.1. КОМПОНЕНТИ НА МАШИНАТА

(Сл. 1)

- A. Куќиште
- B. Мотор
- C. Уред со сечилото
- D. Заштита на заден испуст
- E. Дефлектор со страничен испуст (ако има)
- F. Заштита на страничен испуст (ако има)
- G. Вреќа за собирање (ако има)
- H. Рачка
- I. Рачка за присуство на оператор
- J. Рачка за вклучување на погонот (ако има)

2.2. ОЗНАКИ ЗА БЕЗБЕДНОСТ



ВНИМАНИЕ:

Прочитајте го упатството пред да ја користите машината.

ПРЕДУПРЕДУВАЊЕ:

Никогаш не ставајте ги рацете или нозете во внатрешноста каде што е сместен уредот со сечилото. Извадете го капачето на свеќичката и прочитајте го упатството пред да изведувате какви било дејства за одржување или поправка.



ОПАСНОСТ! Ризик од исфрлени предмети. Оддалечете ги луѓето што е можно подалеку од местото на работа кога ја користите машината.



ОПАСНОСТ! Ризик од посекотини. Уред со сечило во движење. Никогаш не ставајте ги рацете или нозете во внатрешноста каде што е сместен уредот со сечилото.

ВАЖНО Дадените етикети што се скинале или не се читливи треба да се заменат. Побарајте нови етикети од соодветен центар или од овластениот сервисер.

3. МОНТАЖА

ВАЖНО Распакувањето и монтажата треба да се извршат на цврста и рамна површина со доволно простор за поместување на машината и на амбалажата.

1. Отпакување (Сл. 2)
2. Монтажа и прилагодување на рачката (Сл. 3)
3. Постапување на вреќата (Сл. 4)

4. КОМАНДИ ЗА КОНТРОЛА

• Команда за палење

- Тип I: Рачка за рачно палење (Сл. 5). Овозможува рачно палење на моторот.
- Тип II: Команда за електрично палење на копче (Сл. 6). Овозможува електрично палење на моторот.

• Рачка за присуство на оператор

Рачка којашто овозможува вклучување на уредот со сечилото и на погонот. Моторот автоматски се гаси со пуштање на рачката (Сл. 7).



Отпуштање на рачката за ОРС (контрола во присуство на оператор): моторот запира. (Сл.7)

• Рачка за вклучување на погонот (ако има)

Го активира движењето на тркалата и дозволува движење на машината (Сл. 8).



Преносот е активен. (Сл.8)

ВАЖНО Палењето на моторот треба да изведе со исклучен погон.

ВАЖНО За да избегнете оштетување на преносот, избегнувајте да ја влечете машината назад со вклучен погон.

• Забрзувач (ако е предвидено).

Забрзувачот ги менува вртежите на моторот и брзината на уредот за сечење.

Забрзувачот се управува со рачката (Сл. 9).

Позициите на рачката се посочени на соодветната етикета.



Кај одредени модели предвиден е модел без забрзувач.

• Менувач на брзини (ако е предвидено)

Кај моделите со погон, менувачот на брзините (ако е предвидено) овозможува да ја регулирате брзината на движење.

Приспособувањето се извршува со движење на рачката (Сл. 10) според упатството дадено во близина на рачката.

ВАЖНО Преминот од една во друга брзина треба да се изведе кога моторот е запален и погонот а активиран. Не допирајте ја командата за менувачот кога моторот е изгаснат. Оваа операција може да го оштети менувачот.

ЗАБЕЛЕШКА Ако машината не се движи кога командата е во позицијата «», доволно е да ја преместите рачката за командата на «» и веднаш потоа да ја поставите во позиција «».

• Регулација на висината на косењето

Со подигање и спуштање на шасијата тревата може да се коси на различни висини. (Сл. 11)

ВАЖНО Изведувajte ја операцијата кога уредот со сечилото мирува.

5. УПОТРЕБА НА МАШИНАТА

ВАЖНО Погледнете го соодветното упатство во однос на работата на моторот и батеријата (ако има).

5.1. ВОВЕДНИ ОПЕРАЦИИ

Ставете ја машината хоризонтално и стабилна на теренот.

• Дополнување масло и гориво

ВАЖНО Машината се доставува без масло во моторот и без гориво.

 **Полнењето на гориво се прави со застаната машина и со извадено напаче од свеичкната.**

Извршете ги полнењето со гориво и контролата/дополнувањето на масло согласно начинот и мерките на претпазливост посочени во упатството за работа со моторот.

• Подготовка на машината за работа

ВАЖНО Изведувajte ја операцијата кога уредот со сечилото мирува.

Оваа машина дозволува да се извршува косење на тревникот на различни начини:

- Поставување за косење и собирање на тревата во вреќата за собирање (Сл. 12).
- Подготовка за косење и заден испуст на тревата врз земјата (Сл. 13).
- Подготовка за косење и дробење на тревата (функција „сечкање“) (Сл. 14).
- Подготовка за косење и страничен испуст на тревата врз земјата (Сл. 15).

5.2. БЕЗБЕДНОСНИ КОНТРОЛИ

- Проверете ја целосноста и правилната монтажа на сите компоненти на машината;
- Проверете дали сите прицврстувачи се правилно затегнати;
- Одржувајте ја чиста и сува секоја површина на машината.

Дејство	Резултат
1. Запалете ја машината. 2. Пуштете ја рачката за запирање на моторот / уредот со сечилото.	1. Уредот со сечилото треба да се движи. 2. Рачките треба автоматски и бргу да се врата во неутрална позиција, моторот треба да се изгаси и уредот со сечилото треба да се смири за неколку секунди.

1. Запалете ја машината. 2. Активирајте ја рачката за погонот. 3. Пуштете ја рачката за погонот.	2. Машината работи. 3. Машината застанува.
1. Пробна насока.	1. Нема чудни вибрации. Нема чудни звуци.

 **Ако некој од резултатите не е ист како што е посочено во табелата, не ја користете машината! Однесете ја во овластен сервис на проверна и поправка.**

5.3. ПАЛЕЊЕ И РАБОТА

ЗАБЕЛЕШКА Вклучувајте ја на рамни површини, исчистени од препреки и висока трева.

- Модели со рачка за рачно палење (Сл. 16).
- Модели со команда за електрично палење на копче (Сл. 17).

ВАЖНО Во текот на работата, секогаш одржувајте безбедно растојание од уредот со сечилото која се определува со должината на ракофатот.

Вадење на вреќата за собирање
(Сл. 18)

1. Пуштете ја рачката на прекинувачот и почекајте да се смири уредот со сечилото.
2. Подигнете ја заштитата за заден испуст, зафатете ги ракофатите и извадете ја вреќата за собирање држејќи ја исправено.

5.4. ЗАСТАНУВАЊЕ

На крајот од работата пуштете ја рачката за запирање на моторот / уредот со сечилото (Сл. 19).

 **Штом ќе ја застанете машината, потребни се неколку секунди пред да застане уредот со сечилото.**

 **Не го допирајте моторот по гасењето. Опасност од изгореници.**

5.5. ПО РАБОТАТА

- Исчистете ја машината (пасус 5.1).
- Ако е потребно, заменете ги оштетените делови и затегнете ги разлабавените шrafoви и навртки.

Секојпат кога машината ја оставате без надзор или не ја користите:

- Извадете го напачето на свеичкната (кај модели со рачка за рачно палење).
- Притиснете го јазичето и извадете го клучот за овозможување (во модели со електрично палење на копче).

6. ОДРЖУВАЊЕ

Безбедносните одредби што треба да ги следите се дадени во поглавје 1. Строго придржувајте се до тие упатства за да избегнете сериозни ризици или опасности:

Пред да извршите каква било контрола, чистење или интервенција за одржување/регулација на машината:

- Застанете ја машината.
- Осигурете се дека секоја подвижна компонента е застаната.
- Почекајте да се олади моторот.

- Отстранете го капачето на свеќичката.
- Извадете го безбедносниот клуч или батеријата (кај модели со команда за електрично палење преку копче)
- Носете соодветна облека, работни чевли и заштитни очила.

- Ангажирајте соодветен број на луѓе според тежината за машината.
- Проверете дали кога работи машината, нема знаци на оштетувања или дефекти.
- Цврсто блокирајте ја во текот на транспортот со јажиња или синџири за да избегнете превртување и можно оштетување и истекување на горивото.

6.1. ЧИСТЕЊЕ

Исчистете ја машината по секоја употреба следејќи ги следните упатства:

- Исперете ја машината со вода по секоје косење.
- Отстранете ги остатоците од трева и кал собрани во внатрешноста на шасијата.
- Секогаш проверувајте дали отворите за вентилација се ослободени од остатоци од косењето.
- Не користете абразивни течности за чистење на куќиштето.
- За намалување на ризикот од запалување, одржувајте го моторот да нема остатоци од трева, листови и прекумерно масло.

6.2. ОДРЖУВАЊЕ НА УРЕДОТ СО СЕЧИЛОТО



Сите операции што се поврзани со уредот со сечилото (вадење, острење, изедначување, поправка, повторно ставање и/или замена) се одговорни работи за кои е потребна специфична компетентност покрај соодветни алати. Од безбедносни причини, треба секогаш да ги извршува специјализиран сервисен центар.



Заменувајте го сеногаш уредот со сечилото ако е оштетен, изабен или истрошен, заедно со соодветните шрафови за да ја одржите рамнотежата.

ВАЖНО Секогаш користете оригинални уреди со сечива, дадени со код во табелата „Технички податоци“.

6.3. ПОЛНЕЊЕ НА БАТЕРИЈАТА

Батеријата се доставува со модели со команда за електрично палење на копче. Во однос на упатствата коишто се однесуваат на автономијата, полнењето, одлагањето и одржувањето на батеријата, следете ги упатствата коишто се дадени во упатството за моторот.

ЗАБЕЛЕШКА За подетални информации за одржување, погледнете го целосното упатство за употреба.

7. ТРАНСПОРТ, ОДЛАГАЊЕ И ОТСТРАНУВАЊЕ

7.1. ТРАНСПОРТ

Секојпат кога е потребно движење, подигнување, транспорт или закосување на машината:

- Застанете ја машината.
- Осигурете се дека секоја подвижна компонента е застаната.
- Откачете го капачето на свеќичката или извадете го безбедносниот клуч или батеријата (кај модели со команда за електрично палење преку копче).
- Носете заштитни ракавици.
- Фатете ја машината на места кои нудат сигурен зафат, имајќи ја предвид нејзината тежина и распределба на истата.

7.2. ОДЛАГАЊЕ

Кога машината треба да се одложи:

- Вклучете го моторот на отворено и одржувајте го во минимален режим на работа сè додека не се изгасне за да го потроши целото гориво што останало во карбураторот.
- Исчистете ја темелно машината.
- Проверете ја целосноста на машината;

Одложете ја машината (Сл.20):

- Во сува просторија.
- Засолнета од лоши временски услови.
- На место надвор од дофатот на децата.
- Проверете дали сте ги тргнале клучевите и опремата што ја користевте при одржувањето.

ЗАБЕЛЕШКА Чувајте ја машината на таков начин што не претставува опасност во случај на контакт, дури и случаен, со луѓе, деца или животни

NEDERLANDS - Vertaling van de oorspronkelijke instructies

Volledige machine- en motorinstructiehandleidingen zijn beschikbaar:

- ▷ op de website stiga.com
- ▷ door de QR code te scannen



Download full manual
stiga.com

LET OP: VOORALEER DE MACHINE TE GEBRUIKEN, DIENT MEN DEZE HANDLEIDING AANDACHTIG TE LEZEN. Bewaren voor toekomstige behoeften.

1. VEILIGHEIDSVORSCHRIFTEN

1.1. TRAINING



Zorg dat u vertrouwd raakt met de bedieningsknoppen en in staat bent de machine op de juiste wijze te gebruiken. Leer de motor snel af te zetten. Het niet in acht nemen van de voorschriften en instructies kan brand en/of ernstige letsels veroorzaken.

- Laat nooit toe dat de machine gebruikt wordt door kinderen of door personen die niet vertrouwd zijn met deze aanwijzingen. De minimale leeftijd van de gebruiker kan landelijk gereguleerd zijn.
- Gebruik de machine nooit indien de gebruiker vermoeid of onwel is, of indien hij geneesmiddelen, drugs, alcohol of andere stoffen ingenomen heeft die een negatieve invloed kunnen hebben op zijn reactievermogen en aandacht.
- Denk eraan dat de persoon die de machine bedient of de gebruiker aansprakelijk is voor ongevallen en onvoorzien gebeurtenissen die personen of hun eigendommen kunnen overkomen. Het valt onder de verantwoordelijkheid van de gebruiker om de risico's, die het terrein waarop hij moet werken met zich mee kan brengen, te beoordelen en om alle nodige voorzorgsmaatregelen te treffen met het oog op zijn eigen veiligheid en die van anderen, met name op hellingen, hobbelige, gladde of instabiele terreinen.
- Indien men de machine aan derden wil geven of lenen, moet men zich ervan verzekeren dat de gebruiker de gebruiksaanwijzingen in dit handboek doorneemt.

1.2. VOORAFGAANDE WERKZAAMHEDEN

Persoonlijke beschermingsmiddelen (PBM)

- Draag geschikte kledij, stevige werkschoenen met antislipzolen en een lange broek. Bedien de machine niet met blote voeten of met open sandalen. Draag gehoorsbeschermingen.
- Draag werkhandschoenen voor alle handelingen die gevaarlijk kunnen zijn voor de handen.
- Draag geen sjaal, hemd, halsketting, armbanden, kledij met losse delen, of met bandjes of dassen of andere hangende of wijde accessoires die vastgegrepen kunnen worden door de machine of voorwerpen en materiaal aanwezig op de werkplaats.
- Lang haar wordt zorgvuldig bijeengebonden.

Werkzone / Machine

- Controleer grondig de hele werkzone en verwijder alles wat door de machine weg zou kunnen uitgestoten worden of de snij-inrichting/draaiende organen zou kunnen beschadigen (keien, takken, ijzerdraad, beenderen, enz.).

Benzinemotoren: brandstof



De brandstof is uiterst ontvlambaar.

- Bewaar de brandstof in speciale houders die daarvoor goedgekeurd zijn, op een veilige plaats, uit de buurt van warmtebronnen of naakte vlammen.
- Zorg ervoor dat de houders vrij blijven van resten gras, bladeren of een overdreven hoeveelheid vet.
- De recipiënten moeten buiten het bereik van kinderen bewaard worden.
- Rook niet tijdens het tanken of het bijvullen van brandstof of elke keer wanneer men met de brandstof werkt.
- Gebruik een trechter om brandstof bij te vullen, en doe dit enkel in de open lucht.
- Vermijd inademing van de dampen van de brandstof.
- Als de motor aanstaat of warm is mag u geen brandstof toevoegen of de dop van de benzinetank afdraaien.
- Open de dop van het reservoir langzaam om de interne druk geleidelijk aan af te laten.
- Breng geen vlammen nabij de opening van het reservoir om de inhoud ervan te controleren.
- Als u brandstof gemorst hebt, mag u de motor niet starten maar dient u de machine uit de buurt van de plek waar u de brandstof gemorst hebt te brengen en voorkomen dat er brand ontstaat. U dient te wachten totdat de brandstof verdampt is en de dampen opgelost zijn.
- Reinig onmiddellijk elk spoor van brandstof dat op de machine of op de grond gelekt is.
- Draai de dop altijd weer goed op het brandstofreservoir en op de houder van de brandstof.
- Start de machine nooit op de plaats waar de brandstof bijgevuld werd; de motor moet steeds gestart worden op een afstand van minstens 3 meter van de plaats waar de brandstof bijgevuld werd.
- Zorg ervoor dat de brandstof niet in aanraking komt met de kledij en trek in ieder geval steeds nieuwe kleren aan vooraleer de motor op te starten.

1.3. TIJDENS HET GEBRUIK

Werkzone

- Schakel de motor niet aan in gesloten ruimtes, waar er zich gevaarlijke koolstofmonoxidedampen kunnen vormen. De machine dient altijd in de open lucht of in een goed geventileerde ruimte gestart te worden. Denk er altijd aan dat de uitlaatgassen giftig zijn.
- Richt, tijdens het opstarten van de machine, de geluiddemper en dus de uitlaatgassen nooit naar ontvlambare materialen.
- Werk enkel bij daglicht of met goed kunstmatig licht en bij goede zichtbaarheid.
- Verwijder personen, kinderen en dieren uit de werkzone. De kinderen moeten onder toezicht van een andere volwassene staan.

- Werk niet op nat gras, bij regen of bij risico op onweer, in het bijzonder wanneer er kans op bliksem bestaat.
- Let bijzonder goed op de onregelmatigheden van het terrein (drempels, geulen), op de hellingen, op verborgen gevaren en op de aanwezigheid van eventuele hindernissen die de zichtbaarheid zouden kunnen beperken.
- Wees zeer voorzichtig nabij ravijnen, grachten of dijken. De machine kan omkantelen indien een wiel over de rand gaat of indien de rand inzakt.
- Werk in de dwarse richting van de helling en nooit in de richting van de stijging/daling, let goed op bij de veranderingen van richting, verzeker ervan een goed steunpunt te hebben, en let er goed op dat de wielen niet op hindernissen stoten (stenen, takken, wortels, enz.), die een zijdelingse verschuiving of verlies van controle over de machine zouden kunnen veroorzaken.
- Om brandgevaar te voorkomen, de machine niet met warme motor achterlaten op bladeren, droog gras, of ander ontvlambaar materiaal.

Gedrag

- Let op wanneer u achteruit of achterwaarts rijdt. Kijk achteruit voor en tijdens het achteruit rijden om u ervan te verzekeren dat er geen hindernissen zijn.
- Loop nooit, maar stap.
- Laat u niet door de grasmaaier trekken.
- Houd altijd de handen en voeten ver van de snij-inrichting, zowel wanneer de motor gestart wordt als tijdens het gebruik van de machine.
- Let op: het snij-element blijft gedurende enkele seconden na zijn afkoppeling of na uitschakeling van de motor draaien.
- Blijf steeds op afstand van de aflaatoening.
- Raak de delen van de motor niet aan, tijdens het gebruik worden ze heet. Gevaar voor brandwonden.



In geval van breuken of ongevallen tijdens het werk, dient men de motor onmiddellijk stil te zetten en de machine te verwijderen om geen verdere schade te berokkenen; in geval van ongevallen met persoonlijke letsels of letsels aan derden, dient men onmiddellijk de meest geschikte eerste-hulp-procedures te volgen voor de situatie en zich tot een gezondheidsstructuur te richten voor de nodige zorgen. Verwijder zorgvuldig eventuele resten die schade of letsels aan personen of dieren kunnen veroorzaken indien ze onopgemerkt blijven.

Beperkingen voor het gebruik

- Gebruik de machine nooit wanneer de beveiligingen beschadigd zijn, ontbreken of niet correct geplaatst zijn (opvangzak, zijdelingse aflaatsbeschermer, achterste aflaatsbeschermer).
- Gebruik de machine niet indien de toebehoren/werktuigen niet op de voorziene plaatsen geïnstalleerd zijn.
- De aanwezige veiligheidsinrichtingen/microschakelaars niet uitschakelen, afschakelen, verwijderen of schenden.
- Wijzig de afstellingen van de motor niet, en overbelast hem niet. Indien de motor aan een te hoog toerental werkt, verhoogt het risico op persoonlijke letsels.
- Overbelast de machine niet en gebruik geen kleine machine om zware werken te verrichten; het gebruik van een machine met aangepaste afmetingen zal de risico's beperken en de kwaliteit van het werk verbeteren.

1.4. ONDERHOUD, STALLING EN VERVOER

Regelmatig onderhoud en een correcte stalling garanderen de veiligheid van de machine en het niveau van de performance.

- Gebruik de machine nooit als er onderdelen versleten of beschadigd zijn. De defecte of beschadigde onderdelen moeten vervangen en niet gerepareerd worden. Gebruik uitsluitend originele reserveonderdelen: het gebruik van niet originele en/of niet goed gemonteerde onderdelen beïnvloedt de veiligheid van de machine, kan ongelukken of persoonlijk letsel aanrichten en de fabrikant kan hiervoor niet aansprakelijk gesteld worden.
- Om het risico op brand te verminderen, moet men regelmatig controleren of er geen lekken van olie en/of brandstof zijn.
- Tijdens de afstellingen van de machine, moet men erop letten dat de vingers niet tussen de bewegende snij-inrichting en de vaste delen van de machine geklemd geraken.
- Zet de machine niet met brandstof in de tank in een ruimte waar de brandstofdampen met vlammen, vonken of een warmtebron in aanraking zouden kunnen komen.
- Laat geen houders met restmateriaal in een gesloten ruimte, om het risico op brand te voorkomen.



Het niveau van het geluid en van de trillingen dat aangegeven is in deze handleiding, zijn de maximale waarden voor het gebruik van de machine. Het gebruik van een niet gebalanceerd maai-element, een overdreven bewegingssnelheid en gebrekkig onderhoud hebben een negatieve invloed op het geluidsniveau en op de trillingen. Bijgevolg is het noodzakelijk preventieve maatregelen te treffen om mogelijke schade ten gevolge van een hoog geluidsniveau en stress van trillingen te vermijden; zorg voor het onderhoud van de machine, draag gehoorbescherming, maak pauzes tijdens het werk.

1.5. BESCHERMING VAN DE OMGEVING

- Volg nauwgezet de plaatselijke normen voor het verwerken van de verpakking, versleten delen of eender welk element met een sterke invloed op het milieu; deze afval mag niet met de huisafval weggevoerd worden, maar moet gescheiden worden en aan speciale verzamelcentra toevertrouwd worden, die de recyclage van de materialen zullen verzorgen.
- Volg scrupuleus de lokale normen op voor de afdanking van het afval.
- Bij het buiten bedrijf stellen van de machine, mag deze nooit in het milieu achtergelaten worden maar moet ze naar een opvangcentrum gebracht worden, volgens de geldende plaatselijke normen.

2. BESCHRIJVING VAN HET PRODUCT

Deze machine is een lopend bediende grasmaaier.

De machine bestaat hoofdzakelijk uit een motor, die een snij-inrichting aanschaft die beschermd is door een carter, voorzien van wielen en een handgreep.

De bediener kan de machine besturen en de belangrijkste commando's bedienen terwijl hij steeds achter de handgreep blijft, en dus op veilige afstand van de draaiende snij-inrichting. Indien de bediener zich van de machine verwijderd, vallen de motor en de snij-inrichting na enkele seconden stil.

Voorzien en oneigen gebruik

Deze machine is ontworpen en gebouwd voor het maaien van gras in tuinen en grasvelden.

Eender welk ander gebruik kan gevaarlijk zijn en schade berokkenen aan personen en/of zaken.

De volgende situaties behoren tot het onjuist gebruik (bijvoorbeeld, maar niet uitsluitend):

- vervoer van andere personen, kinderen of dieren op de machine;
- zich door de machine laten vervoeren;
- de machine gebruiken voor het aanslepen of aanduwen van een last.
- de snij-inrichting aanschakelen op zones zonder gras;
- de machine gebruiken voor het verzamelen van bladeren of afval;
- gebruik van de machine voor het knippen van heggen of voor het maaien van andere vegetatie dan gras;
- de machine gebruiken door meer dan één persoon tegelijk.

BELANGRIJK *Het onjuist gebruik brengt verval van zowel de garantie als de aansprakelijkheid van de fabrikant teweeg waardoor de gebruiker zelf verantwoordelijk is voor schade of letsel die hijzelf of anderen oplopen.*

Deze machine is bestemd voor gebruik door consumenten, d.w.z. door niet professionele bedieners. Deze machine is bestemd voor een amateurieel gebruik.

BELANGRIJK *De machine mag steeds slechts door een enkele bediener gebruikt worden.*

2.1. ONDERDELEN VAN DE MACHINE

(Afb. 1)

- A. Chassis
- B. Motor
- C. Snij-inrichting
- D. Achterste aflaafbeveiliging
- E. Zijdelingse aflaafdeflector (indien voorzien)
- F. Zijdelingse aflaafbeveiliging (indien voorzien)
- G. Opvangzak (indien voorzien)
- H. Steel
- I. Hendel aanwezigheid operator
- J. Hendel inschakeling aandrijving (indien voorzien)

2.2. VEILIGHEIDSSIGNALLEN



LET OP:

Lees de aanwijzingen alvorens de machine te gebruiken.



WAARSCHUWING:

Steek uw handen of voeten niet in de holte van de snij-inrichting. Maak de dop van de bougie los en lees de aanwijzingen vóór eender welke onderhoudswerkzaamheid of reparatie te verrichten.



GEVAAR! Risico op wegschietende voorwerpen. Houd de personen tijdens het gebruik buiten de werkzone.



GEVAAR! Gevaar voor snijwonden. Bewegende snij-inrichting. Steek uw handen of voeten niet in de holte van de snij-inrichting.

BELANGRIJK *Zelfklevende etiketten die beschadigd of onleesbaar worden, moeten worden vervangen. Vraag nieuwe labels aan uw eigen geautoriseerd Dienstcentrum.*

3. MONTAGE

BELANGRIJK *Het uitpakken en monteren moet gebeuren op een vlakke en stevige ondergrond, met voldoende ruimte voor het hanteren van de machine en de verpakking.*

1. Uitpakken (Afb. 2).
2. Montage en afstelling van de handgreep (Afb. 3).
3. Montage van de zak (Afb. 4).

4. BEDIENINGSELEMENTEN

• Startcommando

- Type I: Handvat voor handmatige start (Afb. 5). Dit staat de handmatige start van de motor toe.
- Type II: Druknop elektrische startbediening (Afb. 6). Dit staat de elektrische start van de motor toe.

• Hendel aanwezigheid operator

Dit is de hendel die de inschakeling van de snij-inrichting en van de aandrijving mogelijk maakt. De motor stopt automatisch wanneer men de hendel loslaat (Afb. 7).

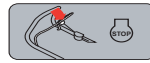

OPC (Hendel motorrem) hendel loslaten: motorstop. (Afb. 7)

• Hendel inschakeling aandrijving (indien voorzien)

Deze hendel schakelt de aandrijving aan de wielen in en staat de voortbeweging van de machine toe (Afb. 8).



Activering van de transmissie. (Afb. 8)

BELANGRIJK *De motor moet steeds met uitgeschakelde aandrijving gestart worden.*

BELANGRIJK *Om te vermijden de aandrijving te beschadigen, mag men de machine niet achteruit trekken met de aandrijving ingeschakeld.*

• Versnelling (indien voorzien)

De versnelling varieert het toerental van de motor en de snelheid van de snij-inrichting.



Dit versnelling wordt bediend door de hendel (Afb. 9).

De standen van de hendel blijken uit het betreffend plaatje. Voor enkele modellen is een motor zonder versnellingshendel voorzien.

• Snelheidsregelaar (indien voorzien).

Bij de modellen met aandrijving, staat de snelheidsregelaar (indien voorzien) toe de voortbewegingssnelheid te regelen. Aanpassing wordt verkregen door de hendel te bewegen (Afb. 10) volgens de aanwijzingen in de buurt van de hendel.

BELANGRIJK *De overgang van een snelheid op een andere gebeurt wanneer de motor draait en de koppeling ingeschakeld. Raak de snelheidsregelaar aan niet wanneer de motor uitgeschakeld is. Dit kan de regelaar zelf beschadigen.*

OPMERKING *Indien de machine niet vooruitgaat met de bediening in de stand «» volstaat het de hendel in de stand «» en vlak daarna weer in de stand «» te brengen.*

• Afstelling van de maaihoogte

Door het chassis te laten zakken of op te tillen, kan het gras op verschillende maaihoogtes worden gemaaid. (Afb. 11)

BELANGRIJK *Voer de bewerking uit met de snij-inrichting gestopt.*

5. GEBRUIK VAN DE MACHINE

BELANGRIJK Voor de aanwijzingen met betrekking op de motor en de accu (indien voorzien), verwijst men naar de desbetreffende handleidingen.

5.1. VOORAFGAANDE WERKZAAMHEDEN

Plaats de machine horizontaal en stevig op het terrein.

• Olie en benzine bijvullen

BELANGRIJK De machine wordt zonder motorolie en brandstof geleverd.

 **De brandstof moet bijgevuld worden wanneer de machine stilstaat en de dop van de bougie verwijderd is.**

Ga verder met tanken en controle/bijvulling motorolie volgens de procedures en voorzorgsmaatregelen die zijn aangegeven in de instructiehandleiding van de motor.

• Voorbereiding van de machine voor het werk

BELANGRIJK Voer de bewerking uit met de snij-inrichting gestopt.

Met deze machine kan men het gras op verschillende wijzen maaien.

- Voorbereiding voor het maaien en opvangen van het gras in de opvangzak (Afb. 12).
- Voorbereiding voor het maaien en aflat van het gras op de grond achteraan (Afb. 13).
- Voorbereiding voor het maaien en fijnmalen van het gras (functie "mulching") (Afb. 14).
- Predispositie voor het maaien en zijdelings uitwerpen van het gras op de grond (Afb. 15).

5.2. VEILIGHEIDSCONTROLES

- Controleer de integriteit en correcte montage van alle machineonderdelen;
- Zorg ervoor dat alle bevestigingsmiddelen goed zijn vastgedraaid;
- Houd elk oppervlak van de machine schoon en droog.

Actie	Resultaat
1. De machine opstarten. 2. Laat de hendel rem motor/snij-inrichting los.	1. De snij-inrichting moet bewegen. 2. De hendels moeten automatisch en snel naar de neutrale stand terugkeren, de motor moet stilvallen en de snij-inrichting moet binnen enkele seconden stoppen.
1. De machine opstarten. 2. Schakel de hendel van de aandrijving in. 3. Laat de hendel van de aandrijving los.	2. De machine gaat vooruit. 3. De machine stopt.
1. Rijtest.	1. Geen abnormale trillingen. Geen abnormaal geluid.

 **Indien eender welke van deze resultaten verschilt van wat aangegeven is in de tabellen, mag de machine niet gebruikt worden! Richt u tot een dienstencentrum voor de nodige controles en herstelling.**

5.3. STARTEN EN WERKEN

OPMERKING Start de machine op een vlakke ondergrond zonder hindernissen of hoog gras.

- Modellen met handmatige start (Afb. 16).
- Modellen met elektrisch startcommando met toets (Afb. 17).

BELANGRIJK Behoud tijdens het werk steeds de veiligheidsafstand ten opzichte van de snij-inrichting, die overeenstemt met de lengte van de steel.

LEDIGING VAN DE OPVANGZAK

(Afb. 18)

1. De schakelhendel loslaten en wachten tot de snij-inrichting stil staat.
2. Plaats de achterste aflatbeveiliging omhoog, neem de handgreep vast en verwijder de opvangzak; houd de opvangzak rechtop.

5.4. STOPPEN

Laat aan het einde van het werk de remhendel van de motor / snijinrichting los (Afb. 19).

 **Na de machine stopgezet te hebben, moet men enkele seconden wachten vooraleer de snij-inrichting tot stilstand komt.**

 **Raak de motor niet aan nadat deze is uitgeschakeld. Gevaar op brandwonden.**

5.5. NA HET GEBRUIK

- Reinig de machine (Par. 5.1).
- Vervang, indien nodig, de beschadigde delen en draai losgekomen schroeven en bouten aan.

Telkens wanneer u de machine ongebruikt of onbewaakt achterlaat.

- Haal de dop van de bougie (bij de modellen met handgreep voor handmatig starten).
- Druk op het lipje en verwijder de toestemmings sleutel (bij modellen met elektrische startknop).

6. ONDERHOUD

De veiligheidsnormen die in acht genomen moeten worden, zijn beschreven in hfdst. 1. Neem deze aanwijzingen strikt in acht om geen ernstige risico's of gevaren te lopen:

Vooraleer eender welke controle, reiniging of ingreep voor onderhoud/afstelling op de machine uit te voeren:

- Zet de machine stil.
- Zorg ervoor dat elk bewegend onderdeel gestopt is.
- Wacht tot de motor is afgekoeld.
- Haal de kap van de bougie.
- Verwijder de veiligheidsleutel of de accu (bij de modellen met elektrisch startcommando met toets).
- Draag geschikte kledij, werkhandschoenen en een beschermende bril.

6.1. REINIGING

Reinig de machine na ieder gebruik volgens de volgende aanwijzingen:

- Was de machine na elke snit met water.
- Verwijder het grasafval en de modder die zich in het chassis hebben opgehoopt.
- Verzeker u er steeds van dat de luchtgaten vrij zijn van afval.
- Gebruik geen agressieve vloeistoffen voor de reiniging van het chassis.

- Houd de motor vrij van resten gras, bladeren of teveel vet, om het risico op brand tot een minimum te herleiden.

6.2. ONDERHOUD VAN DE SNIJ-INRICHTING



Alle handelingen die betrekking hebben op de snij-inrichtingen (demontage, slijpen, in balans brengen, herstelling, hermontage en/of vervanging) vergen een specifieke vaardigheid en het gebruik van geschikt gereedschap; uit veiligheidsoverwegingen moeten deze handelingen daarom steeds uitgevoerd worden in een Gespecialiseerd centrum.



Laat de beschadigde, geplooid of versleten snij-inrichtingen steeds als geheel vervangen, samen met de schroeven, om de balans te behouden.

BELANGRIJK Gebruik altijd originele snij-inrichtingen, voorzien van de code aangegeven in de tabel "Technische gegevens".

6.3. HERLADING VAN DE ACCU

De accu wordt meegeleverd bij de modellen met elektrisch startcommando met toets. Voor de aanwijzingen met betrekking op de autonomie, de herlading, de stalling en het onderhoud van de accu, dient men de aanwijzingen in de handleiding van de motor in acht te nemen.

OPMERKING Voor meer gedetailleerde onderhoudsinformatie, zie de volledige instructiehandleiding.

7. TRANSPORT, OPSLAG EN VERWIJDERING

7.1. TRANSPORT

Telkens wanneer de machine verplaatst, geheven, vervoerd of overgeheld moet worden, moet men:

- Zet de machine stil.
- Zorg ervoor dat elk bewegend onderdeel gestopt is.
- Maak de bougiekop los of verwijder de veiligheidsleutel of de batterij (bij modellen met elektrische startknop met drukknop).
- Stevige werkhandschoenen dragen.
- De machine vastnemen op punten waar u een stevige grip hebt, rekening houdend met het gewicht en de spreiding van het gewicht.
- Gebruik voldoende mensen in functie van het gewicht van de machine.
- U ervan te verzekeren dat de bewegingen van de machine geen schade of letsels veroorzaken.
- Ze stevig aan het vervoersmiddel bevestigen met koorden of kettingen om te vermijden dat ze kantelt en zo eventueel beschadigd kan worden of dat er brandstof zou kunnen lekken.

7.2. STALLING

Wanneer de machine gestald moet worden:

- Start de motor in open lucht en laat hem op het laagste toerental draaien tot de stilstand, zodat alle in het reservoir overgebleven brandstof opgebruikt wordt.
- Reinig de machine zorgvuldig.
- Controleer de integriteit van de machine;

Berg de machine op (Afb. 20):

- In een droge ruimte.
- Beschermd tegen slechte weersomstandigheden.
- Buiten bereik van kinderen.
- Na zich ervan verzekerd te hebben de sleutels of werktuigen die voor het onderhoud gebruikt werden, verwijderd te hebben.

OPMERKING Berg de machine zo op dat deze geen gevaar vormt in geval van contact, zelfs per ongeluk of toevallig, met mensen, kinderen of dieren.

NORSK - Oversettelse av originalinstruksjoner

Komplette brukerhåndbøker for maskin og motor er tilgjengelig:

- ▷ på nettsiden stiga.com
- ▷ ved å scanne QR-koden



Download full manual
stiga.com

ADVARSEL: LES DENNE BRUKSANVISNINGEN NØYE FØR DU BRUKER MASKINEN.

Må oppbevares til senere bruk.

1. SIKKERHETSBESTEMMELSER

1.1. OPPLÆRING



Bli kjent med kontrollene og en riktig bruk av maskinen. Lær å slå av motoren raskt. Manglende overhold av advarslene og instruksjonene kan forårsake brann og/eller alvorlige skader.

- La aldri barn eller andre som ikke kjenner til disse bestemmelsene bruke maskinen. Kommunale bestemmelser kan fastsette en tillatt minstealder for bruk.
- Maskinen må aldri brukes hvis brukeren er trøtt eller ikke føler seg vel, eller har inntatt medisiner, narkotika, alkohol eller andre stoffer som nedsetter refleksene eller oppmerksomheten.
- Husk at føreren eller brukeren er ansvarlig for ulykker som påføres tredjepersoner eller deres eiendom. Det er brukeren som er ansvarlig for å vurdere potensielle farer på underlaget hvor arbeidet skal utføres, og som må ta alle forholdsregler for å garantere egen og andres sikkerhet. Dette gjelder spesielt i skråninger, og på ujevne, glatte eller ustabile underlag.
- Dersom maskinen skal overdras eller lånes ut til andre, må brukeren ha lest og forstått bruksanvisningen.

1.2. FORBEREDENDE OPERASJONER

Personlig verneutstyr (PVU)

- Bruk egnede klær, kraftige arbeidssko med antisklisåle, og lange benklær. Bruk aldri maskinen barfotet eller med sandaler. Man må iføre seg hørselsvern.
- Bruk egnede arbeidshansker i alle situasjoner hvor hendene utsettes for risiko.
- Ta ikke på deg skjerv, frakk, halskjeder, armbånd, vide klær eller klær med stropper, slips, eller annet hengende eller omfangsrikt tilbehør som kan sette seg fast i maskinen, gjenstander eller materialer på arbeidsstedet.
- Sett opp langt hår.

Arbeidsområde/maskin

- Undersøk grundig hele arbeidsområdet, og fjern alt som kan slynge vekk av maskinen eller skade klippeinnretningen/roterende deler (steiner, greiner, ståltråd, ben, osv.).

Motorer med kompresjonstenning: drivstoff



Drivstoffet er meget brannfarlig.

- Oppbevar drivstoffet i godkjente kanner på et sikkert sted langt unna varmekilder og åpne flammer.
- Kannene må holdes frie for rester av gress, løv eller overflødig fett.
- Oppbevar kannene utilgjengelige for barn.

- Ikke røyk under etterfyllingen eller fyllingen av drivstoff eller ved håndtering av drivstoff.
- Drivstoff skal kun etterfylles utendørs og med bruk av en trakt.
- Unngå å inhalere drivstoffdamp.
- Ikke etterfyll drivstoff eller ta av tanklokket mens motoren er i gang eller er varm.
- Åpne tanklokket forsiktig for gradvis å slippe ut det interne trykket.
- Ikke bruk åpen flamme nær tankåpningen for å kontrollere innholdet.
- Ved driftstofflekkasje må ikke motoren startes, men flytt maskinen unna området for å unngå brannfare, helt til drivstoffet er dunstet bort og drivstoffdampene har løst seg opp.
- Tørk umiddelbart opp drivstoff som er sølt på maskinen eller på bakken.
- Sett alltid lokkene på tanken og drivstoffkannen igjen og skru dem skikkelig fast.
- Ikke start maskinen på stedet for etterfyllingen. Motoren må startes minst 3 meter fra stedet for etterfyllingen.
- Unngå å drivstoffet kommer i kontakt med klærne, og bytt eventuelt klær før motoren startes.

1.3. UNDER BRUK

Arbeidsområde

- Ikke start motoren i lukkede områder hvor det kan oppstå farlige ansamlinger av karbonmonoksidgasser. Motoren må alltid startes utendørs eller på et godt ventilert sted. Husk alltid at eksosgassen fra motoren er giftig.
- Ikke rett lydporten, og dermed eksosgassen, mot brennbare materialer.
- Arbeid bare i dagslys eller i godt kunstig lys, og med gode siktforhold.
- Hold personer, spesielt barn, og dyr unna arbeidsområdet. Barn må holdes under oppsyn av en voksen.
- Unngå å bruke gressklipperen på vått gress, når det regner og når det er fare for dårlig vær, spesielt hvis det er fare for lyn og torden.
- Vær spesielt oppmerksom på ujevnheter i terrenget (humper, søkk), skråninger, skjulte farer og eventuelle hinder som kan begrense sikten.
- Vær meget forsiktig i nærheten av grøfter, skreinter eller voller. Maskinen kan velte hvis et hjul kommer over kanten eller hvis kanten gir etter.
- Klipp på tvers i skråninger, og aldri rett oppover eller nedover. Vær veldig forsiktig når du svinger, og pass på at hjulene ikke støter på hindringer (steiner, greiner, røtter, osv.) som kan føre til at maskinen glir sidelengs, eller at du mister kontrollen over maskinen.
- For å unngå fare for branntiløp, må du ikke gå fra maskinen med varm motor blant blader, tørt gress eller annet brennbart materiale.

Adferd

- Vær forsiktig når du beveger deg bakover. Se bak deg før og mens du beveger deg bakover for å passe på at det ikke finnes hindringer.
- Aldri løp, men gå rolig.
- Unngå å bli trukket av gressklipperen.
- Hold alltid hender og føtter langt fra klippeinnretningen, både under start og bruk av maskinen.
- Advarsel: Klippeenhetsen fortsetter å rotere i et par sekunder selv etter at den frakoblet, eller etter at motoren er slått av.
- Hold alltid god avstand fra utkasteråpningen.
- Ikke ta på de delene av motoren som varmes opp under bruk. Risiko for forbrenninger.



Ved skader eller ulykker under arbeidet, skal motoren stanses øyeblikkelig og maskinen fjernes fra stedet for å unngå å den ikke påfører mer skade; ved ulykker med personskader eller skader på tredjeparter, skal du øyeblikkelig aktivere de førstehjelpsprosedyrene som er mest passende for den aktuelle situasjonen, og henvende deg til legevakten for nødvendig behandling. Fjern nøye eventuelle rester som ellers kan forårsake skader på gjenstander, personer eller dyr.

Bruksbegrensninger

- Bruk aldri maskinen hvis beskyttelsene er skadet, mangler eller ikke er riktig plassert (opsamlingssekk, tømmebeskyttelse på siden, beskyttelse av tømming bak).
- Ikke bruk maskinen hvis ikke tilbehør/redskaper er montert i de angitte punktene.
- Sikkerhetssystemene/mikrobryterne må ikke deaktiveres eller tukles med.
- Ikke endre motorens reguleringer, eller hold motoren på et veldig høyt turtall. Faren for personskader øker ved veldig høyt turtall.
- Ikke utsett maskinen for overdrevne belastninger, og bruk aldri en liten maskin til å utføre tungt arbeid. Bruk av en egnet maskin reduserer risikoene og forbedrer kvaliteten på arbeidet.

1.4. VEDLIKEHOLD, OPPBEVARING OG TRANSPORT

Et jevnt vedlikehold og en riktig lagring opprettholder maskinens sikkerhet og ytelsesnivå.

- Maskinen må aldri brukes med slitte eller ødelagte deler. Ødelagte eller slitte deler skal byttes ut og aldri repareres. Bruk kun originale reservedeler. Bruk av uoriginale og/eller feil monterte reservedeler setter maskinens sikkerhet i fare, kan forårsake ulykker eller personskader, og hever produsenten for enhver forpliktelse og ethvert ansvar.
- For å redusere brannfaren, kontroller jevnlig at det ikke finnes lekkasjer av olje og/eller drivstoff.
- Under justeringer av maskinen må du passe på og unngå å klemme fingrene mellom klippeinnretningen i bevegelse og maskinens faste deler.
- Maskinen må ikke oppbevares med drivstoff i tanken i et rom hvor drivstoffdampene kan nås av åpne flammer, gnister eller kraftige varmekilder.
- For å redusere brannfaren må ikke beholdere med klippeavfall oppbevares innendørs.



Støy- og vibrasjonsnivået oppgitt i Bruksanvisningen er maskinens maks verdier. Bruk av en dårlig innstilt kutteinnretning, for høy hastighet og manglende vedlikehold, påvirker støy- og vibrasjonsutslippene betydelig. Derfor nødvendige tiltak for å redusere mulige skader fra høyt støynivå og vibrasjonsbelastninger: Vedlikehold maskinen, bruk hørselsvern og ta pauser under arbeidet.

1.5. MILJØVERN

- Følg nøye de kommunale bestemmelsene for kasting av emballasje, defekte deler eller deler som er sterkt forurensende. Dette avfallet må ikke kastes med husholdningsavfallet, men kildesorteres og kastes i konteinerne for resirkulering.
- Følg nøye de kommunale bestemmelsene for kasting av avfallsmateriale.
- Når maskinen ikke skal brukes lenger, må den ikke kastes i naturen, men leveres inn til et innsamlingscenter i henhold til gjeldende kommunale bestemmelser.

2. PRODUKTBESKRIVELSE

Denne gressklipperen styres av gående fører.

Maskinen består hovedsakelig av en motor som driver en klippeinnretning under et deksel. Maskinen er utstyrt med hjul og et styre.

Brukeren kan føre maskinen og bruke hovedkontrollene mens han/hun hele tiden står bak styret og dermed på en sikker avstand fra klippeinnretningen.

Når brukeren forlater maskinen, stanser motoren og klippeinnretningen innen et par sekunder.

Forutsett og uegnet bruk

Denne maskinen er designet og bygget for å klippe gress i hager og på gressletter.

Enhver annen bruk kan være farlig og forårsake skader på personer og/eller gjenstander.

Feil bruk omfatter, men er ikke begrenset til, følgende:

- transportere andre personer, barn eller dyr på maskinen;
- bli fraktet av maskinen;
- bruk av maskinen til å slepe eller skyve last;
- bruk av klippeinnretningen på gressfrie strekninger;
- bruk av maskinen til oppsamling av løv eller avfall;
- bruk av maskinen til klipping av hekker eller vegetasjon som ikke er gress;
- bruk av maskinen sammen med flere personer.

VIKTIG Feil bruk av maskinen fører til bortfall av garantien. Videre heves produsenten fra ethvert ansvar, og det er dermed brukeren som er ansvarlig for utgiftene ved saksaker, personskader eller skader på tredjepersoner.

Denne maskinen er beregnet på forbrukere, det vil si ikke-profesjonelle brukere. Maskinen er ment til hobbybruk.

VIKTIG Maskinen må kun brukes av en person.

2.1. MASKINDELER

(Fig. 1)

- A. Chassis
- B. Motor
- C. Klippeinnretning
- D. Vern for utkast bak
- E. Deflektor for sideutkast (hvis finnes)
- F. Vern for sideutkast (hvis finnes)
- G. Oppsamlingssekk (hvis finnes)
- H. Håndtak
- I. Brukerspak
- J. Spak for innkobling av trekkraft (hvis finnes)

2.2. SIKKERHETSSYMBOLER



ADVARSEL:

Les bruksanvisningen før maskinen tas i bruk.



VARSEL:

Før aldri hender eller føtter inn i klippeinnretningens kasse. Koble fra tennpluggetten og les instruksjonene før vedlikehold eller reparasjon.



FARE! Risiko for utslynging av gjenstander. Hold personer utenfor arbeidsområdet ved bruk.



FARE! Farefor å bli kuttet. Klippeinnretning i bevegelse. Før aldri hender eller føtter inn i klippeinnretningens kasse.

VIKTIG Klistremerker som er ødelagt eller uleselig må byttes ut. Be om nye klistremerker hos et autorisert servicesenter.

3. MONTERING

VIKTIG Utpakking og fullføring av monteringen skal foretas på en plan og solid overflate, med tilstrekkelig plass for flytting av maskinen og emballasjen, og alltid ved hjelp av velegnet utstyr.

1. Utpakking (Fig. 2).
2. Montering og regulering av håndtaket (Fig. 3).
3. Montering av oppsamlersekken (Fig. 4).

4. KONTROLLKOMMANDOER

• Oppstartskommando

- Type I: Håndtak for manuell oppstart (Fig. 5). Gjør det mulig å starte motoren manuelt.
- Type II: Elektrisk start med knapp (Fig. 6). Gjør elektrisk start av motoren mulig.

• Brukerspak

Spaken aktiverer innkoblingen av klippeinnretningen og trekkraften. Motoren stopper automatisk når spaken slippes (Fig. 7).



OPC (Operator Presence Control) spakfrigjøring: motorstopp. (fig.7)

• Spak for innkobling av trekkraft (hvis finnes)

Kobler til trekkraften ved hjulene og fremdrift av maskinen (Fig. 8).



Aktivering av transmisjon. (fig.8)

VIKTIG Trekkraften må være utkoblet når motoren startes.

VIKTIG For å unngå å skade transmisjonen må ikke maskinen skyves bakover med innkoblet transmisjon.

• Gasspak (hvis finnes)

Gasskontrollen endrer motorens turtall og klippeanordningens hastighet.

Gasspaken styres av (Fig. 9).

Spakens posisjoner er angitt på merkeskiltet.

Noen modeller er utstyrte med motor uten gasspak.



• Hastighetsvelger (hvis finnes)

For modellene med trekkraft reguleres fremdriftshastigheten med hastighetsvelgeren (hvis finnes).

Regulering skjer ved å flytte spaken (Fig. 10) i tråd med indikasjonene som står oppført i nærheten av spaken.

VIKTIG Motoren må være slått på og trekkraften innkoblet når hastigheten reguleres.

Berør ikke kontrollen til variatoren når motoren er av. Denne operasjonen vil kunne skade variatoren.

MERK Hvis maskinen ikke beveger seg fremover når hastighetsvelgeren er i posisjon «», flytt kontrollspaken til «» og like etterpå til posisjon «».

• Justering av klippehøyden

Ved å heve eller å senke understellet kan gresset klippes i ulike høyder. (Fig. 11)

VIKTIG Utfør oppgaven mens klippeinnretningen står i ro.

5. BRUK AV MASKINEN

VIKTIG For instruksjoner som angår motoren og batteriet (hvis finnes), må man se egne håndbøker tilhørende disse.

5.1. FORBEREDENDE OPERASJONER

Sett gressklipperen i rett posisjon og godt plantet på bakken.

• Fylling av olje og bensin

VIKTIG Maskinen leveres uten motorolje og drivstoff.



Fylling av drivstoff må skje mens maskinen er avskrudd og tennpluggetten er tatt av sikringen.

Fyll/etterfyll motorolje i tråd med måten og forskriftene som står beskrevet i motorens instruksjonshåndbok.

• Tilrettelegging av maskinen i arbeid

VIKTIG Utfør oppgaven mens klippeinnretningen står i ro.

Maskinen kan klippe gresset på ulike måter:

- Klargjøring for klipping og oppsamling av gresset i oppsamlersekken (Fig. 12).
- Klargjøring for klipping og utkast av gresset bak (Fig. 13).
- Klargjøring for klipping og oppmaling av gresset ("mulching"-funksjon) (Fig. 14).
- Klargjøring for klipping og utkast av gresset på siden (Fig. 15).

5.2. SIKKERHETSKONTROLLER

- Kontroller helheten og riktig montering av alle maskinkomponenter;
- Forsikre deg om at alle festene er strammet ordentlig.
- Hold maskinens overflater rene og tørre.

Handling	Resultat
1. Start maskinen. 2. Slipp opp bremsespak for motor/klippeinnretning.	1. Kutteinstallasjonen må bevege seg. 2. Spakene må automatisk og raskt gå tilbake til nøytral posisjon, motoren og klippeinnretningen må stoppe innen noen få sekunder.
1. Start maskinen. 2. Aktiver spake for trekraft. 3. Slipp opp spake for trekraft.	2. Maskinen kjører framover. 3. Maskinen stanser.
1. Prøvekjøring.	1. Ingen unormale vibrasjoner. Ingen unormale lyder.

 **Hvis noen av resultatene avviker fra det som er angitt i tabellene, må du ikke bruke maskinen! Ta kontakt med et servicesenter for nødvendige kontroller og reparasjon.**

5.3. OPPSTART OG KLIPPING

MERK Start den på et jevnt underlag uten hindringer eller høyt gress.

- Modeller med manuelt starthåndtak (Fig. 16).
- Modeller med pulserende elektrisk startknapp (Fig. 17).

VIKTIG Hold alltid sikkerhetsavstand (dvs. styrets lengde) fra klippeinnretningen under arbeidet.

Tømming av oppsamlersekken

(Fig. 18)

1. Slipp opp bryterspaken og vent til klippeinnretningen stopper.
2. Løft opp vernet for utkast bak, ta tak i håndtaket og ta oppsamleren loddrett ut.

5.4. STOPP

Ved endt arbeid, slipp opp bremsespak for motor/klippeinnretning (Fig. 19).

 **Etter å ha stoppet maskinen, tar det flere sekunder for klippeinnretningen stanser.**

 **Ikke berør motoren etter at den er slått av. Fare for brannskader.**

5.5. ETTER BRUK

- Foreta rengjøring (avsn. 5.1).
- Bytt eventuelt ut ødelagte deler, og stram eventuelt til skruer og bolter som har løsnet.

Hver gang maskinen står ubrukt eller uten tilsyn:

- Ta tennpluggetten av sikringen (i mordennele med håndtak for manuell oppstart).
- Trykk på filiken og fjern samtykke nøkkelen (i modeller med elektrisk start med knapp).

6. VEDLIKEHOLD

Sikkerhetsbestemmelsene som skal følges er beskrevet i kap.

1. Disse bestemmelsene må nøye overholdes for å unngå alvorlig risiko eller:

Før du utfører enhver kontroll, rengjøring eller vedlikehold/innstilling av maskinen:

- Stopp maskinen.
- Forsikre deg om at alle bevegelige komponenter stopper.
- Vent til at motoren avkjøles.
- Koble fra tennpluggetten.
- Fjern sikkerhetsnøkkelen eller batteriet (i modeller med elektrisk startkontroll med trykknapp).
- Bruk egnede klær, arbeidshansker og vernebriller.

6.1. RENHOLD

Etter hver bruk må man utføre rengjøring ved å følge følgende instruksjoner:

- Vask maskinen grundig med vann etter hver klipp.
- Fjern gressrester og gjørmesom som er samlet inne i chassis.
- Pass alltid på at luftinntakene er fri for partikler.
- Ikke bruk sterke væsker til rengjøringen av chassiset.
- Hold gressklipperen, spesielt motoren, fri for gressrester, løv eller overflødig fett for å redusere risikoen for brann.

6.2. VEDLIKEHOLD AV KLIPPEINNRETNINGEN

 **Alle oppgaver med klippeinnretningene (demontering, sliping, balansering, gjenmontering og/eller bytting) er krevende arbeid som forutsetter spesialkompetanse, foruten bruk av særskilt utstyr. Av sikkerhetsmessige årsaker skal derfor disse alltid utføres ved et spesialverksted.**

 **Skift alltid ut klippeinnretningen hvis den er skadet, skreiv eller slitt, sammen med skruene som følger med, for slik å opprettholde balansen.**

VIKTIG Bruk alltid originale klippeinnretninger, ved å gjengi koden som indikeres i tabellen "Tekniske Data".

6.3. LADING AV BATTERIET

Batteriet leveres med modellene som har elektrisk startknapp. For instruksjonene som angår batteriets levetid, lading, fjerning og vedlikehold av batteriet, må man følge instruksjonene i motorhåndboken.

MERK For mer detaljert vedlikeholdsinformasjon, se hele bruksanvisningen.

7. TRANSPORT, OPPBEVARING OG KASSERING

7.1. TRANSPORT

Gjør følgende hver gang maskinen skal flyttes, løftes, transporteres eller stilles på skrå:

- Stopp maskinen.
- Forsikre deg om at alle bevegelige komponenter stopper.
- Fjern tennpluggetten eller fjern sikkerhetsnøkkelen eller batteriet (på modeller med elektrisk startkontroll med trykknapp).
- Bruk kraftige arbeidshansker.
- Grip fast i maskinen i punkter som gir et sikkert grep. Vær oppmerksom på vekten og vektfordelingen.

- Bruk et tilstrekkelig antall personer for maskinens vekt.
- Kontroller at bruk av maskinen ikke medfører skader på gjenstander og personer.
- Fest den skikkelig til transportmidlet med tau eller kjettinger for å unngå at den kan velte og drivstoff kan lekke ut.

7.2. OPPBEVARING

Når maskinen skal lagres:

- Start motoren ute i friluft og la den gå på tomgang helt til den stanser, slik at alt drivstoffet som er igjen i forgasseren brukes opp.
- Rengjør maskinen skikkelig.
- Kontroller maskinens helhet.

Maskinen må lagres (Fig. 20):

- På et tørt sted.
- Beskyttet mot dårlig vær.
- Uttilgjengelig for barn.
- Pass på å fjerne nøkler eller redskaper brukt til vedlikeholdet.

MERK *Oppbevar maskinen på en slik måte at den ikke utgjør en fare i tilfelle kontakt, til og med utilsiktet eller tilfeldig, med mennesker, barn eller dyr.*

Pełne wersje Instrukcji obsługi maszyny i silnika są dostępne:

- ▷ na stronie [stiga.com](#)
- ▷ skanując kod QR



OSTRZEŻENIE: PRZED UŻYCIEM MASZINY, NALEŻY UWAŻNIE PRZECZYTAĆ NINIEJSZĄ INSTRUKCJĘ.
Zachować do wykorzystania w przyszłości.

1. ZASADY BEZPIECZEŃSTWA

1.1. INSTRUKTAŻ



Zapoznać się dokładnie z systemem sterowania i właściwym sposobem użytkowania maszyny. Opanować sposób natychmiastowego zatrzymania silnika. Nieprzestrzeganie ostrzeżeń i instrukcji może spowodować pożary i/lub ciężkie zranienia.

- W żadnym razie nie należy pozwolić, aby urządzenie było użytkowane przez dzieci lub osoby nieposiadające wystarczającej wiedzy na temat instrukcji obsługi. Miejscowe przepisy prawne mogą określić najniższą granicę wieku dla użytkowników.
- Nigdy nie należy użytkować urządzenia jeśli użytkownik jest w stanie przemęczenia, złego samopoczucia lub po zażyciu lekarstw oraz pod wpływem narkotyków, alkoholu lub innych szkodliwych substancji, które mogą zaburzyć jego refleksy czy uwagę.
- Należy pamiętać, że operator lub użytkownik jest odpowiedzialny za wypadki i nieoczekiwane wydarzenia, które mogą zaistnieć wobec innych osób lub ich własności. Ocenaryzyka związanego z cechami terenu przeznaczonego do pracy, a także wybór środków ostrożności gwarantujących bezpieczeństwo działania zarówno sobie, jak i osobom postronnym, wchodzi w zakres obowiązków osób użytkujących urządzenie zwłaszcza jeśli chodzi o pracę na zboczach, terenach nieregularnych, śliskich lub niestabilnych.
- W przypadku odstąpienia lub wypożyczenia maszyny osobom trzecim, należy upewnić się, że użytkownik zapoznał się z instrukcjami użytkowania zawartymi w niniejszej instrukcji obsługi.

1.2. CZYNNOŚCI WSTĘPNE

Środki ochrony indywidualnej (ŚOI)

- Nosić odpowiednią odzież, wytrzymałe obuwie robocze z podeszwą antypoślizgową i długie spodnie. Nie uruchamiać urządzenia bez obuwia lub w sandałach. Stosować środki ochrony słuchu.
- Zakładać rękawice robocze we wszystkich sytuacjach zagrożenia dla rąk.
- Nie zakładać szali, koszul, naszyjników, bransoletek i innych akcesoriów wiszących lub wyposażonych w sznurki, które mogłyby zaplątać się w maszynę lub w inne przedmioty i materiały znajdujące się w miejscu pracy.
- Związać odpowiednio długie włosy.

Obszar roboczy / Maszyna

- Skontrolować dokładnie całą przestrzeń roboczą i usunąć to wszystko, co mogłoby zostać wyrzucone przez maszynę lub spowodować uszkodzenie urządzenia tnącego/części obracających się (kamienie, gałęzie, druty stalowe, kości, itp.).

Silnik spalinowy: paliwo



Paliwo jest substancją łatwopalną.

- Przechowywać paliwo w homologowanych zbiornikach na paliwo, w miejscach bezpiecznych, z dala od źródeł ciepła czy ognia.
- Przechowywać pojemniki oczyszczone z liści, trawy lub nadmiernego smaru.
- Nie pozostawiać zbiorników w zasięgu dostępu dzieci.
- Nie palić podczas podcazas tankowania lub uzupełniania paliwa oraz podczas obchodzenia się z paliwem.
- Tankować przy użyciu lejka, tylko na zewnątrz.
- Unikać wdychania oparów paliwa.
- Nie dolewać paliwa, ani nie zdejmować korka ze zbiornika, gdy silnik jest w ruchu lub, kiedy jest nagrzany.
- Otworzyć powoli korek zbiornika pozwalając na stopniowe rozkładanie wewnętrznej ciśnienia.
- Nie należy zbliżać źródła ognia do otworu zbiornika, by sprawdzić jego zawartość.
- W razie przelania się benzyny, nie należy uruchamiać silnika, lecz przestawić maszynę z miejsca rozlania się paliwa w celu uniknięcia sytuacji sprzyjającej wybuchowi pożaru dopóki paliwo się nie ulotni i opary benzyny nie rozproszą się.
- Natychmiast wyczyścić wszystkie resztki benzyny rozlanej na maszynę lub na ziemię.
- Zawsze nałożyć i zakręcić dobrze korki zbiornika i pojemnika benzyny.
- Nie uruchamiać maszyny w miejscu, gdzie dokonano wlewania paliwa; uruchomienie silnika musi być dokonywane w odległości przynajmniej 3 metrów od miejsca, w którym wlewano paliwo.
- Nie dopuścić do kontaktu paliwa z odzieżą i, jeśli to nastąpi, zmienić odzież przed uruchomieniem silnika.

1.3. PODCZAS UŻYTKOWANIA

Obszar roboczy

- Nie używać silnika w zamkniętych pomieszczeniach, w których mogą się nagromadzić niebezpieczne spaliny zawierające tlenek węgla. Czynnności rozruchu muszą być wykonywane na świeżym powietrzu lub w pomieszczeniu o dobrej wentylacji. Pamiętać, że spaliny silnika są trujące.
- Podczas rozruchu maszyny nie kierować tłumika czyli gazu wydechowego w stronę materiałów łatwopalnych.
- Należy pracować tylko przy świetle dziennym lub przy dobrym oświetleniu sztucznym oraz przy dobrej widoczności.
- Oddalić z miejsca pracy osoby postronne, dzieci i zwierzęta. Dzieci powinny się znajdować pod opieką drugiej osoby dorosłej.
- Należy unikać pracy na mokrej nawierzchni, w deszczu, w przypadku ryzyka wystąpienia burzy w szczególności z prawdopodobieństwem błyskawic.

- Zwróć szczególną uwagę na nierówność terenu (grzbiety, wgłębienia), pochyłości, ukryte zagrożenia i ewentualne przeszkody które mogą ograniczać widoczność.
- Zachować szczególną ostrożność w pobliżu stromych zboczy, rowów czy wałów ochronnych. Maszyna może się przewrócić, jeżeli jedno koło przekroczy krawędź lub nastąpi osunięcie się zbocza.
- Kosić w poprzek zbocza i nigdy w górę/w dół, zachowując ostrożność szczególnie w momencie zmiany kierunku i upewniając się, że urządzenie jest stabilne, i że koła nie napotykały na przeszkody (kamienie, gałęzie, korzenie itd.), które mogłyby spowodować poślizg boczny lub utratę kontroli nad maszyną.
- Aby uniknąć ryzyka pożaru, nie pozostawiać urządzenia silnikowego wśród liści, suchej trawy lub innych łatwopalnych materiałów.

Sposób postępowania

- Zachować ostrożność podczas cofania. Przed i w czasie cofania należy oglądać się za siebie, żeby w porę spozrzeć ewentualne przeszkody.
- Nigdy nie biegać, lecz chodzić.
- Unikać sytuacji, które mogą spowodować, że jest się ciągniętym przez kosiarkę.
- Trzymać zawsze ręce i stopy daleko od narzędzia tnącego, szczególnie podczas uruchamiania, jak i obsługi maszyny.
- Uwaga: element tnący obraca się nadal przez kilka sekund nawet po odłączeniu lub po wyłączeniu silnika.
- Trzymać się zawsze z dala od otworu wyrzutowego.
- Podczas użytkowania nie dotykać poszczególnych części rozgrzanego silnika. Ryzyko oparzenia.



W przypadku uszkodzeń lub wypadków przy pracy, należy natychmiast wyłączyć silnik i oddalić maszynę tak, aby nie powodować dalszych szkód; w przypadku wypadków z obrażeniami ciała obsługującego lub osoby trzeciej, natychmiast aktywować procedurę pierwszej pomocy, najbardziej właściwą do zaistniałej sytuacji i zwrócić się do placówki zdrowia w celu poddania się niezbędnej kuracji. Dokładnie usunąć wszelkie pozostałości, które mogłyby spowodować szkody lub obrażenia osób lub zwierząt, gdyby pozostały nieusunięte.

Ograniczenia w użytkowaniu

- Nigdy nie należy używać maszyny z uszkodzonymi, brakującymi lub niewłaściwie zamontowanymi zabezpieczeniami (pojemnik na trawę, ochrona wyrzutu bocznego, ochrona wyrzutu tylnego).
- Nie używać maszyny, gdy akcesoria/narzędzia nie są zainstalowane w odpowiednich miejscach.
- Nie wyłączać, odłączać, usuwać lub modyfikować istniejących systemów bezpieczeństwa / mikro-przełączników.
- Nie wolno modyfikować ustawień silnika, ani nadmiernie zwiększać obrotów silnika. Przy pracy silnika na wysokich obrotach zwiększa się ryzyko spowodowania obrażeń ciała.
- Nie przeciążać maszyny i nie używać jej do wykonywania ciężkich prac; użycie odpowiedniego urządzenia obniża ryzyko wypadków i polepsza jakość pracy.

1.4. KONSERWACJA, PRZECHOWYWANIE I TRANSPORT

Regularna konserwacja i właściwe przechowywanie maszyny pozwalają zapewnić bezpieczeństwo użytkownika i wysoką wydajność.

- Nigdy nie używać maszyny, gdy jej części składowe są zużyte lub uszkodzone. Zużyte lub uszkodzone części muszą być wymienione, nie mogą być nigdy naprawiane. Należy stosować wyłącznie oryginalne części zamienne: użycie nieoryginalnych części zamiennych i/ lub nieprawidłowo zamontowanych wystawia na ryzyko bezpieczeństwa maszyny, może spowodować wypadki lub obrażenia osobiste i zwalnia producenta od wszelkich zobowiązań lub odpowiedzialności.
- W celu ograniczenia ryzyka pożaru, regularnie sprawdzać, czy nie występują wycieki oleju i/lub paliwa.
- Podczas czynności regulacyjnych maszyny, należy zachować ostrożność, aby zapobiec uwięzieniu palców pomiędzy urządzeniem tnącym w ruchu i częściami stałymi maszyny.
- Nie przechowywać maszyny z benzyną w zbiorniku, w pomieszczeniu, gdzie opary paliwa mogłyby przedostać się do płomienia, iskry lub źródła wysokiej temperatury.
- W celu zmniejszenia zagrożenia pożarowego, nie należy pozostawiać pojemników z odpadami wewnątrz pomieszczenia.



Poziom hałas i drgań podany w niniejszych instrukcjach stanowi maksymalną dopuszczalną wartość tych parametrów podczas użytkowania maszyny. Stosowanie źle wyważonego narzędzia tnącego, zbyt wysoka prędkość, nieprawidłowe wykonywanie konserwacji lub jej brak wpływają w istotny sposób na zwiększenie emisji hałasu i poziomu drgań. W związku z powyższym należy powziąć środki zapobiegawcze mające na celu usunięcie ewentualnych skutków zbyt wysokiego hałasu i nadmiernych drgań, wykonywać regularną konserwację urządzenia, stosować ochronniki słuchu oraz robić przerwy podczas pracy.

1.5. OCHRONA ŚRODOWISKA

- Przestrzegać skrupulatnie lokalnych przepisów dotyczących usuwania opakowań, zniszczonych części, czy jakichkolwiek innych elementów zanieczyszczających środowisko; odpady te nie mogą być wyrzucane do śmieci, ale muszą być oddzielone i składowane w odpowiednich punktach selektywnego gromadzenia odpadów, które przeprowadzą utylizację tych materiałów.
- Należy skrupulatnie przestrzegać lokalnych przepisów dotyczących utylizacji odpadów.
- Po ostatecznym zaniechaniu używania maszyny, nie porzucać jej w środowisku, lecz zwrócić się do punktu selektywnego gromadzenia odpadów, zgodnie z obowiązującymi lokalnymi przepisami.

2. OPIS PRODUKTU

Maszyna jest kosiarką prowadzoną przez operatora pieszego. Zasadniczą częścią maszyny jest silnik, który napędza urządzenie tnące poruszające się pod obudową wyposażoną w koła i uchwyty.

Maszyna została skonstruowana w taki sposób, aby operator był w stanie ją prowadzić oraz uruchamiać podstawowe systemy sterowania, znajdując się z tyłu uchwytu, w bezpiecznej odległości od wirującego urządzenia tnącego. W przypadku oddalenia się operatora od maszyny, po upływie kilku sekund następuje zatrzymanie silnika oraz wirującego urządzenia tnącego.

Użytkowanie zgodne z przeznaczeniem i niewłaściwe użytkowanie

Niniejsza maszyna została zaprojektowana i skonstruowana w celu koszenia trawy w ogrodach i obszarach trawiastych. Jakiegokolwiek inne zastosowanie może okazać się niebezpieczne i powodować szkody wobec osób i/lub obiektów.

Niewłaściwe użycie maszyny stanowią (przykładowo podane czynności, ale nie tylko):

- przewożenie na maszynie osób, dzieci lub zwierząt;
- bycie przewożonym przez maszynę;
- wykorzystywanie maszyny do holowania lub popychania ładunków;
- włączanie urządzenia tnącego na odcinkach pozbawionych trawy;
- używanie maszyny do zbierania liści lub odpadów;
- używanie maszyny do uregulowania krzewów lub do koszenia roślinności, która nie jest rodzaju trawiastego;
- jednoczesne użytkowanie maszyny przez więcej, niż jedną osobę.

WAŻNE Niewłaściwe użytkowanie maszyny prowadzi do utraty gwarancji i zwalnia producenta od wszelkiej odpowiedzialności, obciążając użytkownika wszelkimi zobowiązaniami wynikającymi ze szkód lub obrażeń ciała własnych lub wobec osób trzecich.

Niniejsza maszyna jest przeznaczona do użytku przez konsumentów, czyli nieprofesjonalnych operatorów. Niniejsza maszyna jest przeznaczona "do użytku hobbystycznego".

WAŻNE Niniejsza maszyna powinna być użytkowana przez jednego operatora.

2.1. CZĘŚCI SKŁADOWE MASZyny

(Rys. 1).

- Podwozie
- Silnik
- Urządzenie tnące
- Oslona tylnego wyrzutu trawy
- Deflektor bocznego wyrzutu trawy (jeżeli jest przewidziany)
- Oslona bocznego wyrzutu trawy (jeżeli jest przewidziana)
- Pojemnik na trawę (jeżeli jest przewidziany)
- Uchwyt
- Obecność operatora
- Dźwignia włączania napędu (jeżeli jest przewidziana)

2.2. OZNAKOWANIE BEZPIECZEŃSTWA



OSTRZEŻENIE:

Przeczytaj niniejsze instrukcje obsługi przed rozpoczęciem użytkowania maszyny.

POUCZENIE:

Nie wkładaj dłoni ani stóp do wnętrza obudowy urządzenia tnącego. Przed wykonaniem jakichkolwiek prac konserwacyjnych, czy naprawczych, należy odłączyć fajkę świecy i przeczytać instrukcję obsługi.



ZAGROŻENIE! Możliwość wyrzucania przedmiotów. Nie dopuszczać, aby podczas użytkowania maszyny osoby postronne przebywały na obszarze pracy.



ZAGROŻENIE! Ryzyko skaleczeń. Urządzenie tnące w ruchu. Nie wkładaj dłoni ani stóp do wnętrza obudowy urządzenia tnącego.

WAŻNE Uszkodzone lub nieczytelne etykiety należy wymienić. Zwrócić się o nowe etykiety do autoryzowanego serwisu.

3. MONTAŻ

WAŻNE Rozpakowanie i montaż należy wykonywać na płaskiej, stabilnej powierzchni, na obszarze wystarczająco dużym do poruszania maszyną i opakowaniem.

1. Rozpakowanie (Rys. 2).
2. Montaż i regulacja uchwytu (Rys. 3).
3. Montaż pojemnika na trawę (Rys. 4).

4. ELEMENTY STERUJĄCE

• Przycisk rozrusznika

- Typ I: Uchwyt do uruchamiania ręcznego (Rys. 5). Umożliwia ręczne uruchomienie silnika.
- Typ II: Przycisk rozruchu elektrycznego (Rys. 6). Umożliwia elektryczne uruchomienie silnika.

• Obecność operatora

Jest to dźwignia, która umożliwia włączenie urządzenia tnącego i napędu. Silnik zatrzymuje się automatycznie w chwili zwolnienia dźwigni (Rys. 7).



Zwolnienie dźwigni OPC (kontroli obecności operatora): zatrzymanie silnika. (Rys. 7)

• Dźwignia włączania napędu (jeśli jest przewidziana)

Włącza napęd na koła i umożliwia przemieszczanie się maszyny (Rys. 8).



Aktywacja transmisji. (Rys. 8)

WAŻNE Uruchomienie silnika musi się zawsze odbywać przy wyłączonym napędzie.

WAŻNE Aby uniknąć uszkodzenia napędu, unikać ciągnięcia maszyny do tyłu z włączonym napędem.

• Dźwignia regulacji obrotów silnika (jeżeli jest przewidziana)

Dźwignia regulacji obrotów silnika zmienia obroty silnika i prędkość urządzenia tnącego.

Obroty silnika sterowane są dźwignią (Rys. 9).

Położenia dźwigni wskazane są na odpowiedniej tabliczce. W niektórych modelach zastosowano silnik bez dźwigni regulacji obrotów.



• Wariator prędkości (jeżeli jest przewidziany)

W modelach z napędem, wariator prędkości (jeżeli jest przewidziany) umożliwia dokonanie regulacji prędkości posuwu.

Regulacja jest uzyskiwana przez przesunięcie dźwigni (Rys. 10) zgodnie ze wskazówkami zamieszczonymi w pobliżu dźwigni.

WAŻNE Przejście z jednej prędkości do drugiej musi być wykonywane z silnikiem w ruchu i włączonym napędem.

Nie dotykać sterownika wariatora, gdy silnik jest zatrzymany. Czynność ta mogłaby uszkodzić wariator.

UWAGA Jeżeli maszyna nie przemieszcza się ze sterownikiem w pozycji «», wystarczy przemieścić dźwignię sterownika do pozycji «», a następnie przemieścić ją do pozycji «».

• Regulacja wysokości koszenia

Obniżenie lub podniesienie podwozia sprawia że trawa może być cięta na różnych wysokościach. (Rys. 11).

WAŻNE Operację tą należy wykonywać przy zatrzymanym urządzeniu tnącym.

5. UŻYTKOWANIE MASZYNY

WAŻNE Aby uzyskać informacje na temat silnika i akumulatora (jeżeli jest przewidziany), należy zapoznać się z ich instrukcją obsługi.

5.1. CZYNNOŚCI WSTĘPNE

Umieść urządzenie w pozycji poziomej i odpowiednio oprzeć o powierzchnię.

• Uzupełnianie oleju i benzyny

WAŻNE Maszyna jest dostarczana bez oleju silnikowego.

 Tankowanie paliwa powinno odbywać się przy zatrzymanej maszynie i z odłączoną świecą zapłonową.

Przystąpić do napełnienia paliwa i sprawdzenia/uzupełnienia poziomu oleju silnikowego zgodnie z procedurami i środkami ostrożności podanymi w Instrukcji obsługi silnika.

• Przygotowanie maszyny do pracy

WAŻNE Operację tą należy wykonywać przy zatrzymanym urządzeniu tnącym.

Maszyna, pozwala na koszenie trawy różnymi metodami:

- Przygotowanie do koszenia i zbioru trawy do pojemnika na trawę (Rys. 12).
- Przygotowanie do koszenia i wyrzutu tylnego trawy na ziemię (Rys. 13).
- Przygotowanie do koszenia i rozdrabniania trawy (funkcja "mulczowanie") (Rys. 14).
- Przygotowanie do koszenia i wyrzutu bocznego trawy (Rys. 15).

5.2. KONTROLE BEZPIECZEŃSTWA

- Sprawdzić stan i prawidłowy montaż wszystkich części maszyny;
- Upewnić się, że wszystkie urządzenia mocujące są prawidłowo dokręcone;
- Zapewnić czystość i suchość wszystkich powierzchni maszyny.

Działanie	Wynik
1. Włączyć maszynę. 2. Linka hamulca silnika / urządzenia tnącego.	1. Urządzenie tnące powinno się poruszać. 2. Dźwignie muszą automatycznie i szybko z powroć do pozycji neutralnej, silnik powinien zgasnąć, a urządzenie tnące powinno zatrzymać się w ciągu kilku sekund.
1. Włączyć maszynę. 2. Włączyć dźwignię napędu. 3. Zwolnić dźwignię napędu.	2. Maszyna posuwa się do przodu. 3. Następuje zatrzymanie maszyny.
1. Jazda próbna.	1. Brak nietypowych wibracji. Brak nietypowych dźwięków.

 Jeśli którykolwiek wynik różni się od danych wskazanych w poniższych tabelach, nie należy użytkować urządzenia! Należy zwrócić się o pomoc do centrum serwisowego w celu dokonania przeglądu i naprawy urządzenia.

5.3. ROZRUCH I PRACA

UWAGA Wykonywać rozruch na powierzchni płaskiej, wolnej od przeszkód czy wysokiej trawy.

- Modele z uchwytem do uruchamiania ręcznego (Rys. 16).
- Modele z przyciskiem rozruchu elektrycznego (Rys. 17).

WAŻNE Ze względu na długość uchwytu, podczas pracy, zachować zawsze bezpieczną odległość od wirującego urządzenia tnącego.

Opróżnianie pojemnika na trawę

(Rys. 18).

1. Zwolnić dźwignię wyłącznika i zaczekać na zatrzymanie się urządzenia tnącego.
2. Podnieść osłonę tylnego wyrzutu trawy, chwycić za uchwyt i wyjąć pojemnik na trawę, utrzymując go w pionowej pozycji.

5.4. ZATRZYMANIE

Po zakończeniu pracy, zwolnić dźwignię hamulca silnika / urządzenia tnącego (Rys. 19).

 Po wyłączeniu urządzenia należy odczekać kilka sekund zanim urządzenie tnące zatrzyma się.

 Po wyłączeniu urządzenia nie dotykać silnika. Niebezpieczeństwo oparzenia.

5.5. WSKAZÓWKI PO ZAKOŃCZENIU UŻYTKOWANIA

- Dokonać czyszczenia (Par. 5.1).
- W razie konieczności, wymienić uszkodzone części i dokręcić ewentualnie obluźwane śruby i nakrętki.

Za każdym razem, gdy maszyna jest pozostawiona bez nadzoru:

- Odłączyć fajkę świecy zapłonowej (w modelach z uchwytem rozrusznika ręcznego).
- Nacisnąć dźwignię i wyjąć kluczek bezpieczeństwa (w modelach z przyciskiem rozruchu elektrycznego).

6. KONSERWACJA

Zasady bezpieczeństwa, których należy przestrzegać podczas korzystania z urządzenia opisane są w rozdz. 1. Postępować zgodnie z poniższymi instrukcjami, aby uniknąć poważnych zagrożeń i niebezpieczeństw:

Przed przystąpieniem do kontroli, czyszczenia lub konserwacji / regulacji maszyny:

- Zatrzymać urządzenie.
- Upewnić się, że zostały zatrzymane wszystkie części w ruchu.
- Odczekać na ochłodzenie się silnika.
- Odłączyć fajkę świecy zapłonowej.
- Wyjąć kluczek bezpieczeństwa lub akumulator (w modelach z przyciskiem sterowania rozrusznika elektrycznego)
- Założyć odpowiednią odzież, rękawice robocze i okulary ochronne.

6.1. CZYSZCZENIE

Po każdym użyciu należy wyczyścić maszynę zgodnie z następującymi instrukcjami:

- Ostrożnie umyć maszynę wodą po każdym koszeniu.
- Usunąć pozostałości trawy i błota nagromadzone we wnętrzu podwozia.
- Upewnić się zawsze, że wloty powietrza są wolne zanieczyszczeń.
- Nie używać płynów żrących do mycia podwozia.
- W celu ograniczenia ryzyka pożaru, zapewnić, aby silnik był przechowywany bez pozostałości trawy, liści lub nadmiaru smaru.

6.2. KONSERWACJA URZĄDZENIA TNĄCEGO



Wszystkie czynności dotyczące urządzeń tnących (demontaż, ostrzenie, wyważenie, naprawa, ponowne zamontowanie i/lub wymiana) są pracami odpowiedzialnymi, które wymagają odpowiedniej znajomości tych urządzeń, a także użycia odpowiedniego sprzętu; ze względów bezpieczeństwa, zalecane jest zawsze zlecanie tych czynności specjalistycznemu serwisowi.



Wymienić zawsze w całości uszkodzone, zniekształcone lub zużyte urządzenia tnące wraz ze śrubami tak, aby były odpowiednio zestrojone.

WAŻNE Należy zawsze używać oryginalnych urządzeń tnących, posiadających kod znajdujący się w tabeli "Dane Techniczne".

6.3. ŁADOWANIE AKUMULATORA

Akumulator jest dostarczany w modelach z przyciskiem rozrusznika elektrycznego. Jeśli chodzi o instrukcje dotyczące wydajności, ładowania, przechowywania i konserwacji akumulatora należy postępować zgodnie z instrukcjami zawartymi w instrukcji obsługi silnika.

UWAGA Szczegółowe informacje na temat konserwacji zostały zamieszczone w pełnej wersji instrukcji.

7. TRANSPORT, PRZECHOWYWANIE I UTYLIZACJA

7.1. TRANSPORT

Za każdym razem, gdy należy przemieścić, podnieść, przetransportować lub przechylić maszynę, należy:

- Zatrzymać urządzenie.
- Upewnić się, że zostały zatrzymane wszystkie części w ruchu.
- Odłączyć kołpak świecy zapłonowej lub wyjąć kluczek bezpieczeństwa lub akumulator (w modelach z przyciskiem sterowania rozrusznika elektrycznego).
- Założyć grube rękawice robocze.
- Chwycić maszynę w miejscach umożliwiających jej bezpieczne trzymanie, mając na uwadze odpowiednie rozmieszczenie jej ciężaru.
- Zaangażować liczbę osób adekwatną do masy maszyny.
- Upewnić się, że rozmieszczenie maszyny nie spowoduje szkód czy obrażeń.
- Przymocować ją mocno do środka transportu za pomocą lin lub łańcuchów, aby uniknąć przewrócenia się urządzenia, jego uszkodzenia i wycieku paliwa.

7.2. MAGAZYNOWANIE

W razie konieczności przechowywania urządzenia:

- Uruchomić silnik na zewnątrz pomieszczenia i utrzymywać go w ruchu na minimalnych obrotach aż do jego zatrzymania tak, aby wykorzystać całe pozostałe w gaźniku paliwo.
- Dokładnie wyczyścić maszynę.
- Sprawdzić stan maszyny;

Przechowywanie maszyny (Rys. 20):

- W suchym środowisku.
- Zabezpieczonej przed wpływami atmosferycznymi.
- W miejscu niedostępnym dla dzieci.
- Należy upewnić się, że usunięte zostały klucze lub narzędzia używane do konserwacji.

UWAGA Odstawić maszynę w takie miejsce, by nie stanowiła zagrożenia dla osób dorosłych, dzieci i zwierząt, nawet w razie mimowolnego lub przypadkowego kontaktu.

PORTUGUÊS - Tradução das instruções originais

Os manuais completos de instruções da máquina e do motor estão disponíveis:

- ▷ no sítio web.stiga.com
- ▷ digitalizando o QR code



Download full manual
stiga.com

ATENÇÃO: ANTES DE USAR A MÁQUINA, LEIA ATENTAMENTE O PRESENTE MANUAL.
Guarde para qualquer outra necessidade futura.

1. NORMAS DE SEGURANÇA

1.1. PREPARAÇÃO



Familiarize-se com os comandos e com o uso apropriado da máquina. Aprenda a parar rapidamente o motor. A inobservância das advertências e das instruções pode provocar incêndios e/ou lesões graves.

- Nunca permita que a máquina seja utilizada por crianças ou por pessoas que não tenham conhecimento das instruções. As leis locais podem estabelecer uma idade mínima para o utilizador.
- Nunca use a máquina caso o utilizador esteja cansado ou com mal-estar, ou caso tenha ingerido medicamentos, drogas, álcool ou substâncias nocivas para os seus reflexos e atenção.
- Lembre-se de que o operador ou o utilizador são responsáveis por acidentes e imprevistos que poderão ocorrer com outras pessoas ou com a sua propriedade. É de responsabilidade do utilizador a avaliação dos potenciais riscos do terreno no qual deverá trabalhar, para além de tomar todas as precauções necessárias para garantir a sua segurança e a de terceiros, especialmente em declives, terrenos acidentados, escorregadios ou instáveis.
- Caso a máquina seja cedida ou emprestada a terceiros, certifique-se de que o utilizador tome conhecimento das instruções de uso contidas no presente manual.

1.2. OPERAÇÕES PRELIMINARES

Equipamentos de proteção individual (EPI)

- Use vestuário adequado, calçado de trabalho resistente com sola antiderrapante e calça comprida. Não acione a máquina com os pés descalços ou com sandálias. Use protetores auriculares.
- Use luvas de trabalho em todas as situações de risco para as mãos.
- Não use cachecóis, camisas, colares, pulseiras, vestuário com partes soltas e com laços ou gravatas e, de qualquer modo, acessórios pendentes que possam ficar presos na máquina ou em objetos e materiais presentes no local de trabalho.
- Prenda adequadamente os cabelos compridos.

Área de trabalho / Máquina

- Inspeccione cuidadosamente toda a área de trabalho e retire tudo o que puder ser expelido pela máquina ou que possa danificar o dispositivo de corte/órgãos rotativos (pedras, ramos, fios de ferro, ossos, etc.).

Motores de explosão: combustível



O combustível é altamente inflamável.

- Conserve o combustível nos respetivos recipientes homologados para esta utilização, em locais seguros, longe de fontes de calor ou chamas livres.
- Deixe os recipientes livres de resíduos de relva, folhas ou graxa excessiva.
- Não deixe os recipientes ao alcance de crianças.
- Não fume durante o abastecimento ou o enchimento de combustível e sempre que manusear o combustível.
- Abasteça o combustível utilizando um funil, somente ao ar livre.
- Evite inalar os vapores do combustível.
- Não adicione combustível ou retire a tampa do reservatório quando o motor estiver em funcionamento ou ainda quente.
- Abra lentamente a tampa do depósito deixando descarregar gradualmente a pressão interna.
- Não aproxime chamas à boca do reservatório para verificar o conteúdo.
- Se vazar combustível, não ligue o motor, mas afaste a máquina da área na qual ele foi vertido e evite criar possibilidade de incêndio até que o combustível se tenha evaporado e os vapores do combustível estejam dissipados.
- Limpe de imediato todos os vestígios de combustível vertido na máquina ou no solo.
- Coloque sempre e aperte bem as tampas do reservatório e do recipiente do combustível.
- Não efetue o arranque da máquina no local onde foi efetuado o abastecimento. O arranque do motor deve ser efetuado a uma distância de pelo menos 3 metros do lugar onde foi feito o abastecimento de combustível.
- Evite o contato do combustível com as roupas e, nesse caso, troque as roupas antes de arrancar o motor.

1.3. DURANTE A UTILIZAÇÃO

Área de trabalho

- Não acione o motor em lugares fechados, onde podem acumular-se os gases perigosos de monóxido de carbono. As operações de arranque devem ser realizadas ao ar livre ou num local bem arejado. Tenha sempre presente que os gases de escape são tóxicos.
- Durante o arranque da máquina não direcione o silenciador e, desse modo, os gases de escape para materiais inflamáveis.
- Corte a relva somente à luz do dia ou com boa iluminação artificial e em condições de boa visibilidade.
- Afaste pessoas, crianças e animais da área de trabalho. É necessário que as crianças sejam supervisionadas por um outro adulto.

- Evite trabalhar na relva molhada, sob a chuva e com risco de temporais, especialmente caso haja probabilidade de raios.
- Preste particular atenção nas irregularidades do terreno (elevações, sulcos), nos declives, nos perigos ocultos e na presença de eventuais obstáculos que possam limitar a visibilidade.
- Preste muita atenção na proximidade de barrancos, valas ou diques. A máquina pode tombar caso uma roda passe por uma borda ou caso a borda ceda.
- Trabalhe no sentido diagonal do declive, nunca no sentido de subida/descida, prestando muita atenção nas trocas de direção, verificando sempre o próprio ponto de apoio e certificando-se de que as rodas não encontrem obstáculos (pedras, ramos, raízes, etc.) que possam provocar o deslizamento lateral ou a perda de controlo da máquina.
- Para evitar o risco de incêndio, não deixe a máquina com o motor quente entre folhas, relva seca ou outro material inflamável.

Comportamentos

- Preste atenção quando for realizada a marcha-atrás ou para trás. Olhe para trás de si antes e durante a marcha-atrás para assegurar-se de que não existam obstáculos.
- Nunca corra, caminhe somente.
- Evite ser puxado pelo corta-relvas.
- Deixe sempre mãos e pés longe do dispositivo de corte, durante o arranque e durante o uso da máquina.
- Atenção: o elemento de corte continua a girar durante alguns segundos, mesmo após o seu desligamento ou após o desligamento do motor.
- Fique sempre longe da abertura de escape.
- Não toque nas partes do motor que se aquecem durante o uso. Risco de queimaduras.



Em caso de rupturas ou acidentes durante o trabalho, pare imediatamente o motor e afaste a máquina, para não provocar outros danos. Em caso de acidentes com lesões pessoais ou a terceiros, ative imediatamente os procedimentos de primeiros socorros mais adequados à situação existente e procure um Atendimento Médico para o tratamento necessário. Remova cuidadosamente eventuais detritos que possam provocar danos ou lesões a pessoas ou animais, caso permaneçam inobservados.

Limitações ao uso

- Nunca utilize a máquina com as proteções danificadas, ausentes ou que não estejam posicionadas corretamente (saco de recolha, proteção de descarga lateral e proteção de descarga traseira).
- Não utilize a máquina caso os acessórios/ferramentas não tenham sido instalados nos locais previstos.
- Não desconecte, desative, remova ou adultere os sistemas de segurança/microinterruptores presentes.
- Não altere as regulações do motor, e também não deixe que funcione a velocidades excessivas. Se o motor é levado a funcionar a um número excessivo de rotações, o risco de lesões pessoais aumenta.
- Não submeta a máquina a esforços excessivos e não use uma máquina pequena para executar trabalhos pesados. O uso de uma máquina adequada reduz os riscos e melhora a qualidade do trabalho.

1.4. MANUTENÇÃO, ARMAZENAMENTO E TRANSPORTE

Uma manutenção regular e um correto armazenamento preserva a segurança da máquina e o nível do seu desempenho.

- Nunca utilize a máquina com partes desgastadas ou danificadas. As peças avariadas ou deterioradas devem ser substituídas e nunca deverão ser reparadas. Use somente peças sobressalentes originais: o uso de peças sobressalentes não originais e/ou montadas de forma incorreta compromete a segurança da máquina, pode causar acidentes ou lesões pessoais e exime o Fabricante de qualquer obrigação ou responsabilidade.
- Para reduzir o perigo de incêndio, verifique regularmente se não há vazamento de óleo e/ou de combustível.
- Durante as operações de regulação da máquina, preste atenção para evitar que os dedos fiquem presos entre o dispositivo de corte em movimento e as partes fixas da máquina.
- Não coloque a máquina com combustível no reservatório num local onde os vapores do combustível possam atingir uma chama, uma candelha ou uma fonte forte de calor.
- Para reduzir o risco de incêndio, não deixe recipientes com os materiais residuais dentro do local.



O nível de ruído e de vibrações indicado nas presentes instruções são valores máximos de utilização da máquina. O uso de um elemento de corte não balanceado, a velocidade excessiva de movimento e a falta de manutenção influenciam de maneira significativa as emissões sonoras e as vibrações. Consequentemente, é necessário adotar medidas preventivas capazes de eliminar possíveis danos devidos a um ruído elevado e aos esforços por vibrações. Efetue a manutenção da máquina, use protetores de ouvido antirruído e faça pausas durante o trabalho.

1.5. PROTEÇÃO DO MEIO AMBIENTE

- Siga rigorosamente as normas locais para a eliminação de embalagens, partes deterioradas ou qualquer elemento de forte impacto ambiental. Esses resíduos não devem ser jogados no lixo, mas devem ser separados e entregues aos centros de recolha apropriados, que providenciarão a reciclagem dos materiais.
- Siga rigorosamente as normas locais para a eliminação dos materiais residuais.
- No momento da desativação, não abandone a máquina no meio ambiente, mas contate um centro de recolha, em conformidade com as normas locais vigentes.

2. DESCRIÇÃO DO PRODUTO

Esta máquina é um corta-relvas com condutor a pé.

A máquina é composta essencialmente por um motor, que aciona um dispositivo de corte protegido por um cárter, equipado com rodas e um guiador.

O operador é capaz de conduzir a máquina e acionar os comandos principais posicionando-se sempre atrás do guiador e, portanto, à distância de segurança do dispositivo de corte rotativo.

Se o operador afasta-se da máquina, provoca a paragem do motor e do dispositivo rotativo após alguns segundos.

Finalidade de uso e utilização inadequada

Esta máquina é projetada e fabricada para o corte da relva em jardins e áreas relvadas.

Qualquer outro uso pode ser perigoso e causar danos a pessoas e/ou coisas.

São considerados como uso inadequado (como, por exemplo, mas não somente):

- transportar na máquina outras pessoas, crianças ou animais;
- fazer-se transportar pela máquina;
- usar a máquina para rebocar ou empurrar cargas;
- acionar o dispositivo de corte nos trechos sem relva;
- utilizar a máquina para a recolha de folhas ou detritos;
- usar a máquina para aparar as sebes ou para cortar a vegetação que não é do tipo relvado;
- utilizar a máquina por mais de uma pessoa.

IMPORTANTE O uso inadequado da máquina provoca a perda da garantia e exige o Fabricante de toda e qualquer responsabilidade, competindo ao utilizador os ónus decorrentes de danos ou lesões próprias ou a terceiros.

Esta máquina é destinada para ser usada pelos consumidores, isto é, operadores não profissionais. Esta máquina é destinada para ser usada como um "hobby".

IMPORTANTE A máquina deve ser utilizada por um único operador.

2.1. COMPONENTES DA MÁQUINA

(Fig. 1)

- A. Chassis
- B. Motor
- C. Dispositivo de corte
- D. Proteção de descarga traseira
- E. Deflector de descarga lateral (se previsto)
- F. Proteção de descarga lateral (se prevista)
- G. Saco de recolha (quando equipado)
- H. Guiador
- I. Alavanca de presença do operador
- J. Alavanca engate tração (se prevista)

2.2. SINALIZAÇÃO DE SEGURANÇA



ATENÇÃO:

Leia as instruções antes de utilizar a máquina.



ADVERTÊNCIA:

Não introduza mãos ou pés dentro do alojamento do dispositivo de corte. Desconecte o capuz da vela e leia as instruções antes de efetuar qualquer operação de manutenção ou reparação.



PERIGO! Risco de expulsão de objetos. Durante o uso, mantenha as pessoas fora da área de trabalho.



PERIGO! Risco de cortes. Dispositivo de corte em movimento. Não introduza mãos ou pés dentro do alojamento do dispositivo de corte.

IMPORTANTE As etiquetas adesivas danificadas ou ilegíveis devem ser substituídas. Solicite as novas etiquetas ao seu centro de assistência autorizado.

3. MONTAGEM

IMPORTANTE A desmontagem e a montagem devem ser efetuadas numa superfície plana e sólida, com espaço suficiente para a movimentação da máquina e das embalagens.

1. Desmontagem (Fig. 2).
2. Montagem e regulação da alavanca (Fig. 3).
3. Montagem do saco (Fig. 4).

4. COMANDOS DE CONTROLO

• Comando de arranque

- Tipo I: Pega de arranque manual (Fig. 5). Permite o arranque manual do motor.
- Tipo de II: Comando de arranque elétrico com botão (Fig. 6). Permite o arranque elétrico do motor.

• Alavanca de presença do operador

É a alavanca que permite o acoplamento do dispositivo de corte e tração. O motor para automaticamente ao soltar a alavanca (Fig. 7).



Alavanca OPC (alavanca de presença do operador) é libertada: o motor para. (Fig.7)

• Alavanca engate tração (se prevista)

Engata a tração às rodas e permite o avanço da máquina (Fig. 8).



A transmissão está ativa. (Fig.8)

IMPORTANTE O arranque do motor deve ser efetuado sempre com a tração desinserida.

IMPORTANTE Para evitar danificar a transmissão, evite puxar para trás a máquina com a tração engatada.

• Acelerador (se previsto)

O acelerador varia as rotações do motor e a velocidade do dispositivo de corte.

O acelerador é comandado pela alavanca (Fig. 9).



As posições da alavanca são indicadas pela relativa placa. Em alguns modelos, é previsto um motor sem acelerador.

• Variador de velocidade (se previsto)

Nos modelos com tração, o variador de velocidade (se previsto) permite a regulação da velocidade de avanço.

A regulação é obtida deslocando a alavanca (Fig. 10) de acordo com as indicações apresentadas próximo da alavanca.

IMPORTANTE A passagem entre uma velocidade e a outra deve ser efetuada com o motor ligado e com a tração inserida. Não toque no comando do variador quando o motor estiver desligado. Esta operação poderá estragar o variador.

NOTA Se a máquina não avança com o comando na posição «», é suficiente colocar a alavanca de comando em «» e recolocá-la imediatamente na posição «».

• Regulação da altura do corte

Através do abaixamento ou levantamento do chassis, a relva pode ser cortada em diversas alturas de corte. (Fig. 11).

IMPORTANTE Execute a operação com o dispositivo de corte parado.

5. UTILIZAÇÃO DA MÁQUINA

IMPORTANTE Para as instruções concernentes ao motor e à bateria (se prevista), consulte os respectivos manuais.

5.1. OPERAÇÕES PRELIMINARES

Coloque a máquina na posição horizontal e bem apoiada no solo.

• Abastecimento de óleo e de gasolina

IMPORTANTE A máquina é fornecida sem óleo no motor e combustível.



O abastecimento de combustível deve ser efetuado com a máquina parada e com o capuz da vela solto.

Proceda ao abastecimento de combustível e verifique/recarregue o óleo do motor de acordo com os procedimentos e precauções indicados no manual de instruções do motor.

• Preparação da máquina para o trabalho

IMPORTANTE Execute a operação com o dispositivo de corte parado.

Esta máquina permite efetuar o corte do relvado de várias formas:

- Preparação para o corte e a recolha da relva no saco de recolha (Fig. 12).
- Predisposição para o corte e a descarga traseira da relva no chão (Fig. 13).
- Preparação para o corte e trituração da relva (função “mulching”) (Fig. 14).
- Preparação para o corte e a descarga lateral da relva no solo (Fig. 15).

5.2. CONTROLOS DE SEGURANÇA

- Verifique a integridade e a correta montagem de todos os componentes da máquina;
- Assegure-se do correto aperto de todos os dispositivos de segurança;
- Mantenha todas as superfícies da máquina limpas e secas.

Ação	Resultado
1. Acione a máquina. 2. Alavanca a alavanca do travão do motor/dispositivo de corte.	1. O dispositivo de corte deve movimentar-se. 2. As alavancas devem retornar rápida e automaticamente para a posição neutra, o motor deve desligar e o dispositivo de corte deve parar dentro de alguns segundos.
1. Acione a máquina. 2. Acione a alavanca de tração. 3. Solte a alavanca de tração.	2. A máquina está a avançar. 3. A máquina para.
1. Condução experimental.	1. Nenhuma vibração anormal. Nenhum ruído anormal.



Se qualquer um dos resultados diferir muito daquilo que está assinalado nas tabelas, não utilize a máquina! Contate um centro de assistência para os controlos necessários e para a reparação.

5.3. ARRANQUE E TRABALHO

NOTA Efetue o arranque sobre uma superfície plana e sem obstáculos ou relva alta.

- Modelos com pega de arranque manual (Fig. 16).
- Modelos com comando de arranque elétrico com botão (Fig. 17).

IMPORTANTE Durante o trabalho, mantenha sempre a distância de segurança do dispositivo de corte, dada pelo comprimento do guiador.

Esvaziamento do saco de recolha

(Fig. 18)

1. Solte a alavanca de presença do operador e aguarde a paragem do dispositivo de corte.
2. Levante a proteção de descarga traseira, segure a alça e remova o saco de recolha, mantendo-o na posição ereta.

5.4. PARAGEM

No final do trabalho, solte a alavanca do travão do motor/dispositivo de corte (Fig. 19).



Após parar a máquina, são necessários vários segundos antes que o dispositivo de corte pare.



Não toque no motor após desligar. Perigo de queimaduras.

5.5. APÓS A UTILIZAÇÃO

- Efetue a limpeza (Par. 5.1).
- Se necessário, substitua os componentes danificados e apertar eventuais parafusos e porcas soltos.

Sempre que deixar a máquina inutilizada ou desacompanhada.

- Remova o capuz da vela (nos modelos com cabo de arranque manual).
- Pressione o guia e remova a chave de consentimento (em modelos com arranque elétrico com botão).

6. MANUTENÇÃO

As normas de segurança que deverão ser seguidas encontram-se descritas no cap. 1. Respeite escrupulosamente tais indicações para não correr graves riscos ou perigos.

Antes de efetuar qualquer controlo, limpeza ou intervenção de manutenção/regulação na máquina:

- Pare a máquina.
- Certifique-se de que cada componente em movimento para.
- Aguarde o arrefecimento do motor.
- Solte o capuz da vela.
- Retire a chave de segurança ou a bateria (em modelos com comando de arranque elétrico com botão)
- Use vestuário adequado, luvas de trabalho e óculos de proteção.

6.1. LIMPEZA

Após cada utilização, efetue a limpeza, seguindo as seguintes instruções.

- Lave a máquina com água após cada corte.
- Remova os detritos de relva e a lama acumulados dentro do chassis.

- Verifique sempre se as tomadas de ar estão sem detritos.
- Não utilize líquidos agressivos para a limpeza do chassis.
- Para evitar perigo de incêndios, mantenha o motor livre de resíduos de relva, folhas ou massa lubrificante excessiva.

Armazene a máquina: (Fig. 20)

- Num ambiente seco.
- Ao abrigo das intempéries.
- Num local inacessível às crianças.
- Assegurando-se de ter removido chaves ou ferramentas usadas na manutenção.

6.2. MANUTENÇÃO DO DISPOSITIVO DE CORTE



Todas as operações relativas aos dispositivos de corte (desmontagem, afiação, balanceamento, reparação, remontagem e/ou substituição) são trabalhos difíceis que exigem uma competência específica, para além do uso de ferramentas apropriadas. Por razões de segurança, é necessário, portanto, que sejam sempre realizadas por um Centro Especializado.



Faça substituir sempre o dispositivo de corte danificado, torto ou desgastado, juntamente com os parafusos, para manter o equilíbrio.

IMPORTANTE Utilize sempre dispositivos de corte originais, que contenham o código indicado na tabela "Dados Técnicos".

6.3. RECARGA DA BATERIA

A bateria é fornecida nos modelos com comando de arranque elétrico com botão. Para as instruções concernentes à autonomia, à recarga, ao armazenamento e à manutenção da bateria, siga as instruções contidas no manual de instruções do motor.

NOTA Para mais informações consulte o manual de instruções completo.

7. TRANSPORTE, ARMAZENAGEM E ELIMINAÇÃO

7.1. TRANSPORTE

Sempre que for necessário movimentar, levantar, transportar ou inclinar a máquina, é necessário:

- Pare a máquina.
- Certifique-se de que cada componente em movimento para.
- Retire a tampa da vela ou retire a chave de segurança ou a bateria (em modelos com comando de arranque elétrico com botão).
- Usar luvas de trabalho resistentes.
- Segurar a máquina nos pontos que oferecem uma pegada segura, levando em consideração o peso e a sua distribuição.
- Utilize um número adequado ao peso da máquina.
- Certificar-se de que a movimentação da máquina não provoque danos ou lesões.
- Fixá-la firmemente ao meio de transporte por meio de cabos ou correntes, para evitar o basculamento com possível danificação e vazamento de combustível.

7.2. ARMAZENAMENTO

Quando for necessário armazenar a máquina:

- Efetue o arranque do motor e mantenha-o em movimento no mínimo até a paragem, para consumir todo o combustível que sobrou no carburador.
- Limpe a máquina cuidadosamente.
- Verifique a integridade da máquina;

ROMÂNĂ - Traducerea instrucțiunilor originale

Sunt disponibile manuale complete de instrucțiuni pentru mașină și motor:

▷ pe site-ul web stiga.com

▷ scanând codul QR



Download full manual
stiga.com

ATENȚIE: ÎNAINTE DE A UTILIZA MAȘINA, CITIȚI CU ATENȚIE ACEST MANUAL.

A se păstra pentru consultări ulterioare.

1. NORME DE SIGURANȚĂ

1.1. FORMARE



Familiarizați-vă cu comenzile și modul adecvat de folosire a mașinii. Deprindeți-vă să opriți rapid motorul. Nerespectarea avertismentelor și instrucțiunilor poate cauza incendii și/sau vătămare corporală gravă.

- Nu lăsați niciodată copii sau persoanele care nu și-au însușit instrucțiunile să folosească mașina. Legile locale pot stabili vârsta minimă la care utilizatorul poate folosi mașina.
- Nu utilizați niciodată mașina dacă sunteți obosit, vă simțiți rău sau dacă ați luat medicamente, ați consumat droguri, alcool ori alte substanțe nocive care pot afecta reflexele sau atenția.
- Amintiți-vă că operatorul sau utilizatorul este responsabil de accidentele sau situațiile neprevăzute care pot apărea și care pot afecta persoanele sau bunurile acestora. Utilizatorul este responsabil de evaluarea riscurilor potențiale pe terenul pe care va lucra, el fiind obligat să adopte toate precauțiile necesare pentru garantarea propriei siguranțe și a celor din jur, mai ales pe terenurile în pantă, accidentate, alunecoase sau fără stabilitate.
- Dacă cedați sau împrumutați mașina unui terț, asigurați-vă că utilizatorul a luat cunoștință de instrucțiunile de utilizare conținute în manualul de față.

1.2. OPERAȚIUNI PREMERGĂTOARE UTILIZĂRII

Echipamente individuale de protecție (EIP)

- Purtați îmbrăcăminte corespunzătoare, încălțăminte de lucru rezistentă cu tălpi antiderapante și pantaloni lungi. Nu activați mașina cu picioarele goale sau cu sandale. Purtați căști de protecție pentru auz.
- Purtați mănuși de protecție pentru în toate situațiile de risc pentru mâini.
- Nu purtați eșarfe, halate, lanțuri, brățări, îmbrăcăminte cu părți fluturânde, cu șiret ori cu cravată, sau orice alt accesoriu care atârână, este larg sau care s-ar putea agăța de organele mașinii aflate în mișcare sau de alte obiecte sau materiale de la locul de muncă.
- Strângeți-vă părul, dacă este lung, în mod adecvat.

Zona de lucru / Mașina

- Verificați minuțios zona de lucru și îndepărtați tot ce ar putea fi expulzat de mașină sau ce ar putea deteriora dispozitivul de tăiere/organele rotative (pietre, ramuri, sărmă, oase etc.).

Motoare cu combustie: carburant



Carburantul este foarte inflamabil.

- Păstrați carburantul în recipiente omologate pentru astfel

de utilizări, în locuri sigure, departe de surse de căldură sau flăcări.

- Recipientele nu trebuie să conțină resturi de iarbă, frunze sau grăsime în exces.
- Nu lăsați recipientele la îndemâna copiilor.
- Nu fumați în timpul efectuării plinului sau a umplerii cu carburant, precum nici atunci când umblați cu carburant.
- Umpleți cu carburant folosind o pâlnie, doar în spații deschise.
- Nu inhalați vapori de carburant.
- Nu adăugați carburant și nu deschideți capacul rezervorului de carburant când motorul este în funcțiune sau dacă este cald.
- Deschideți ușor dopul rezervorului lăsând vaporii/presiunea internă să se elimine treptat.
- Nu vă apropiați cu flăcări de gura rezervorului pentru a-i verifica conținutul.
- Dacă se scurge carburant, nu porniți motorul ci îndepărtați mașina de locul unde s-a scurs carburantul, pentru a evita riscul unui incendiu; așteptați evaporarea carburantului și rarefierea vaporilor de carburant.
- Curățați imediat orice urmă de carburant de pe mașină sau care a curs pe sol.
- Asigurați-vă că ați introdus și strâns bine capacele rezervorului și ale recipientului de carburant.
- Nu porniți mașina în același loc unde ați umplut rezervorul; pornirea motorului se va face la o distanță de minimum 3 metri de locul unde ați efectuat umplerea rezervorului cu carburant.
- Evitați contactul carburantului cu îmbrăcămintea; în caz contrar, schimbați-vă hainele înainte de a porni motorul.

1.3. ÎN TIMPUL UTILIZĂRII

Zona de lucru

- Nu porniți motorul în spații închise, deoarece se pot acumula fumuri periculoase de monoxid de carbon. Operațiunile de pornire trebuie să aibă loc într-un spațiu deschis și bine aerisit. Nu uitați că gazele de eșapament sunt toxice.
- În timpul pornirii mașinii, nu orientați amortizorul de zgomot și gazele de eșapament spre materiale inflamabile.
- Lucrați numai la lumina zilei sau cu un bun sistem de iluminare și în condiții de vizibilitate bună.
- Nu le permiteți altor persoane, copiilor și animalelor să se apropie de zona de lucru. Copiii trebuie să fie supravegheați de un alt adult.
- Nu lucrați în iarbă umedă, în ploaie sau când există risc de furtună, mai ales cu posibilitate de trăsnet.
- Acordați o atenție deosebită neregularităților terenului (movile, denivelări), la terenurile în pantă, la pericolele ascunse și eventualele obstacole care ar putea limita vizibilitatea.
- Fiți deosebit de atenți în apropierea răpelor, șanțurilor sau terasamentelor. Mașina se poate răsturna dacă o roată

trece peste margine sau dacă aceasta cedează.

- Lucrați în sens transversal pe terenurile aflate în pantă și niciodată în sens de urcare/coborâre, fiind deosebit de atenți la schimbările de direcție, asigurându-vă că aveți un punct de sprijin bine fixat și că roțile nu întâlnesc obstacole (bolovani, crengi, rădăcini etc.) care să poată determina alunecarea laterală sau pierderea controlului mașinii.
- Pentru a elimina riscul declanșării incendiilor, nu lăsați mașina cu motorul cald în mijlocul frunzelor, a ierbiilor uscate, sau altor materiale inflamabile.

Moduri de comportament

- Fiți atenți la deplasarea înapoi sau în marșarier. Uitați-vă înapoi înainte și în timp ce folosiți marșarierul pentru a vă asigura că nu sunt obstacole.
- Nu alergați niciodată, ci mergeți la pas.
- Nu vă lăsați antrenat de mașina de tuns iarba.
- Țineți întotdeauna mâinile și picioarele la distanță de dispozitivul de tăiere, atât la punerea în funcțiune a mașinii, cât și în timpul utilizării acesteia.
- Atenție: elementul de tăiere continuă să se rotească câteva secunde chiar și după decuplare sau după stingerea motorului.
- Păstrați distanța față de orificiul de evacuare.
- Nu atingeți părțile motorului care se încălzesc în timpul utilizării. Risc de arsuri.



În cazul unor defectări sau accidente în timpul funcționării, opriți imediat motorul și țineți mașina la distanță pentru a nu cauza alte stricăciuni; în caz de accident în care este rănit operatorul sau alte persoane, demarați imediat procedura de prim-ajutor cea mai potrivită situației respective și contactați un centru de prim ajutor pentru acordarea îngrijirilor necesare. Scoateți cu grijă eventualele resturi care ar putea provoca daune sau leziuni persoanelor sau animalelor în cazul în care acestea vor rămâne nesupravegheate.

Limitările de utilizare

- Nu folosiți niciodată mașina dacă protecțiile sunt deteriorate, dacă lipsesc sau dacă nu sunt poziționate corect (sacul de colectare, protecția de evacuare laterală, protecția de evacuare posterioară).
- Nu utilizați mașina dacă accesoriile sau sculele nu sunt instalate în punctele prevăzute.
- Nu dezarmați, nu dezactivați, nu îndepărtați și nu umblați la sistemele de securitate/microîntrerupătoarele de pe mașină.
- Nu modificați reglajele motorului și nu îl suprațucați. Dacă motorul este turat la un număr prea mare de rotații, riscul de vătămări corporale crește.
- Nu forțați mașina și nu folosiți o mașină de putere mică pentru a efectua operații grele; utilizarea unei mașini cu putere adecvată reduce riscurile și ameliorează calitatea muncii prestate.

1.4. ÎNȚEȚINERE, DEPOZITARE ȘI TRANSPORT

Efectuarea unei întrețineri periodice și a unei depozitări corecte menține siguranța mașinii și a nivelului de performanță.

- Nu folosiți mașina dacă are piese uzate sau deteriorate. Piese deteriorate sau uzate trebuie să fie înlocuite și nu reparate. Folosiți doar piese de schimb originale: utilizarea pieselor de schimb neoriginale și/sau incorect montate compromite siguranța mașinii, poate cauza accidente sau daune persoanelor și înlătură orice responsabilitate

și obligație din partea Constructorului.

- Pentru a reduce pericolul de incendii, asigurați-vă în mod regulat că nu există pierderi de ulei și/sau de carburant.
- În timpul operațiilor de reglare a mașinii, aveți grijă să nu vă prindeți degetele între dispozitivul de tăiere aflat în mișcare și părțile fixe ale mașinii.
- Nu depozitați mașina cu carburant în rezervor într-o încăpere unde vaporii de carburant ar putea intra în contact cu scântei, flăcări sau cu o sursă de căldură puternică.
- Pentru a reduce riscul de incendii, nu lăsați containerele cu deșeurilor într-o încăpere.



Nivelul de zgomot și de vibrații din instrucțiunile de față reprezintă valorile maxime de utilizare a mașinii. Utilizarea unui element de tăiere neechilibrat, viteza excesivă de mișcare sau neefectuarea întreținerii influențează semnificativ producerea de emisii sonore și de vibrații. Prin urmare, trebuie să adoptați măsuri de prevenire pentru eliminarea posibilităților de daune datorate unui zgomot ridicat și solicitărilor produse de vibrații; efectuați întreținerea mașinii, purtați căști de protecție și luați pauze în timpul sesiunii de lucru.

1.5. OCROTIREA MEDIULUI ÎNCONJURĂTOR

- Respectați cu strictețe normele în vigoare la nivel local pentru eliminarea ambalajelor, uleiurilor, benzinei, bateriilor, filtrelor, părților deteriorate sau a oricărui alt element ce ar putea afecta mediul înconjurător; aceste deșeurilor nu vor fi aruncate în lada de gunoi, ci vor fi separate și duse la centrele de colectare autorizate, care se vor ocupa de reciclarea materialelor în cauză.
- Respectați cu strictețe normele în vigoare la nivel local pentru eliminarea deșeurilor rezultate.
- Când mașina nu mai este utilizabilă, nu o lăsați în mediul înconjurător ci contactați un centru de colectare, conform normelor în vigoare la nivel local.

2. DESCRIEREA PRODUSULUI

Aceasta este o mașină de tuns iarba cu conducător în picioare. Mașina este compusă în principal dintr-un motor care activează un dispozitiv de tăiere închis într-o carcasă prevăzută cu roți și ghidon.

Operatorul poate să conducă mașina și să acționeze comenzile principale stând în permanență în spatele ghidonului, adică aflându-se la o distanță suficientă de dispozitivul de tăiere rotativ.

Îndepărtarea operatorului de mașină determină oprirea motorului și a dispozitivului rotativ în câteva secunde.

Utilizarea preconizată și utilizarea necorespunzătoare

Această mașină a fost proiectată și fabricată pentru a tăia iarba în grădini și zone cu iarbă.

Orice altă utilizare este periculoasă și poate cauza deteriorarea bunurilor sau vătămarea persoanelor.

Sunt considerate utilizări necorespunzătoare (fără a se limita însă la următoarele exemple):

- transportul de persoane, copii sau animale pe utilaj;
- deplasarea cu utilajul;
- utilizarea utilajului pentru a tracta sau a împinge sarcini;
- activarea dispozitivului de tăiere pe suprafețe fără iarbă;
- utilizarea utilajului pentru colectarea frunzelor sau a deșeurilor;

- folosirea utilajului la tăierea de garduri vii sau la tăierea unui tip de vegetație diferit de iarbă;
- folosirea utilajului de mai mulți utilizatori.

IMPORTANT Utilizarea necorespunzătoare a utilajului atrage cu sine anularea garanției și declinarea oricărei responsabilități din partea Fabricantului, utilizatorului trebuind să suporte consecințele pentru daunele sau vătămarea personală ori a terților.

Această mașină este destinată folosirii de către consumatori, adică de operatori neprofesioniști. Această mașină este concepută pentru amatori.

IMPORTANT Mașina trebuie să fie utilizată de un singur operator.

2.1. COMPONENTELE MAȘINII

(Fig. 1)

- Șasiu
- Motor
- Dispozitiv de tăiere
- Protecție pentru evacuare posterioară
- Deflector pentru evacuare laterală (dacă este prevăzută)
- Protecție pentru evacuare laterală (dacă este prevăzută)
- Sac de colectare (dacă este cazul)
- Ghidon
- Manetă pentru operator
- Manetă de cuplare tracțiune (dacă este cazul)

2.2. SEMNALIZARE DE SECURITATE



ATENȚIE:

Citiți instrucțiunile înainte de utilizarea mașinii.



AVERTISMENT:

Nu vă introduceți mâinile sau picioarele în compartimentul dispozitivului de tăiere. Scoateți căpăcelul bujei și citiți instrucțiunile înainte de a face orice intervenție de întreținere sau reparație.



PERICOL! Risc de proiectare de obiecte. Asigurați-vă că nu sunt persoane în zona de lucru pe parcursul utilizării.



PERICOL! Risc de tăiere. Dispozitiv de tăiere în mișcare. Nu vă introduceți mâinile sau picioarele în compartimentul dispozitivului de tăiere.

IMPORTANT Etichetele adezive deteriorate sau care nu mai pot fi citite trebuie înlocuite. Solicitați alte etichete la centrul de asistență autorizat din zona dvs.

3. MONTAJ

IMPORTANT Despachetarea și finalizarea operațiunilor de montare se va efectua pe o suprafață plată și solidă, având suficient spațiu pentru manipularea mașinii și a ambalajelor.

- Dezambalarea (Fig. 2)
- Montarea și reglarea mânerului (Fig. 3)
- Montarea sacului (Fig. 4)

4. COMENZI DE CONTROL

• Comandă de pornire

- Tip I: Mâner pentru pornirea manuală (Fig. 5). Permite pornirea manuală a motorului.
- Tip II: Comandă acționată electric de la buton (Fig. 6). Permite pornirea electrică a motorului.

• Manetă pentru operator

Este maneta care activează cuplarea dispozitivului de tăiere și a tracțiunii. Motorul se oprește automat la eliberarea manetei (Fig. 7).



Maneta OPC (manetă prezentă operator) este eliberată: motorul se oprește. (Fig. 7)

• Manetă de cuplare a tracțiunii (dacă este cazul)

Cuplează tracțiunea la roți și permite deplasarea mașinii (Fig. 8).



Tracțiunea este activă. (Fig. 8)

IMPORTANT Pornirea motorului trebuie să se efectueze întotdeauna cu tracțiunea decuplată.

IMPORTANT Pentru a nu deteriora sistemul de transmisie, nu trageți înapoi mașina cu tracțiunea cuplată.

• Accelerator (dacă este prevăzută)

Acceleratorul variază turația motorului și viteza dispozitivului de tăiere.

Accelerația este comandată de la manetă (Fig. 9).

Pozițiile manetei sunt cele indicate pe plăcuța aferentă.

Pe anumite modele, este prevăzută un motor fără accelerator.



• Variator de viteză (dacă este prevăzută)

Pe modelele cu tracțiune, variatorul de viteză (dacă este prevăzută) permite reglarea vitezei de avans.

Reglarea se realizează prin mișcarea manetei (Fig. 10) potrivit indicațiilor afișate lângă manetă.

IMPORTANT Trecerea de la o viteză la alta trebuie efectuată cu motorul pornit și cu tracțiunea cuplată.

Nu atingeți comanda variatorului dacă motorul este oprit. Această operație ar putea deteriora variatorul.

OBSERVAȚIE Dacă mașina nu înaintează cu maneta de comandă pe poziția «», este suficient să aduceți maneta pe «» și apoi să o readuceți pe poziție imediat «».

• Reglarea înălțimii de tăiere

În funcție de coborârea sau ridicarea șasiului, iarba poate fi tăiată la diferite înălțimi. (Fig. 11)

IMPORTANT Executați operațiunea cu dispozitivul de tăiere oprit.

5. UTILIZAREA MAȘINII

IMPORTANT Pentru instrucțiunile privind motorul și bateria (dacă este cazul), consultați manualele corespunzătoare.

5.1. OPERAȚIUNI PREGĂTITOARE UTILIZĂRII

Așezați mașina în poziție orizontală, bine sprijinită pe sol.

• Umplerea rezervoarelor

IMPORTANT Mașina nu este furnizată cu ulei de motor sau carburant.

 **Umplerea cu carburant trebuie să aibă loc cu mașina oprită și capacul bujiei îndepărtat.**

Efectuați plinul cu carburant și verificați/umpleți cu ulei de motor potrivit indicațiilor și măsurilor de precauție din manualul de instrucțiuni al motorului.

• Pregătirea mașinii pentru funcționare

IMPORTANT *Executați operațiunea cu dispozitivul de tăiere oprit.*

Această mașină permite tunderea gazonului în diferite moduri:

- Configurarea mașinii pentru tăierea și colectarea ierbii în sacul de (Fig. 12).
- Configurare pentru tăiere și evacuare posterioară a ierbii pe sol (Fig. 13).
- Configurare pentru tăiere și mărunțire a ierbii (funcția „mulching”) (Fig. 14).
- Configurare pentru tăiere și evacuare laterală a ierbii pe sol (Fig. 15).

5.2. CONTROALE DE SIGURANȚĂ

- Verificați starea de integritate și asamblarea corectă a tuturor componentelor mașinii;
- Asigurați-vă că toate elementele de fixare sunt bine strânse;
- Păstrați fiecare suprafață a mașinii curată și uscată.

Acțiune	Rezultat
1. Porniți mașina. 2. Eliberați maneta de frânare a motorului / dispozitivului de tăiere.	1. Dispozitivul de tăiere trebuie să fie în mișcare. 2. Manetele trebuie să revină automat și rapid în poziția neutră, motorul trebuie să se stingă, iar dispozitivul de tăiere trebuie să se oprească în câteva secunde.
1. Porniți mașina. 2. Apăsați maneta de tracțiune. 3. Eliberați maneta de tracțiune.	2. Mașina avansează. 3. Mașina se oprește.
1. Ghid de probă.	1. Nicio vibrație anormală. Niciun sunet anormal.

 **Dacă un singur rezultat nu este corespunzător cu rezultatele din tabele, se interzice folosirea mașinii. Contactați un centru de asistență pentru controalele aferente și pentru reparație.**

5.3. PORNIREA ȘI LUCRUL

OBSERVAȚIE *Pornirea mașinii se va face pe o suprafață plană, fără obstacole sau iarbă excesiv de înaltă.*

- Modele cu mâner de pornire manuală (Fig. 16).
- Modele cu comandă acționată electric de la buton (Fig. 17).

IMPORTANT *În timpul sesiunii de lucru, păstrați distanța de siguranță față de dispozitivul de tăiere, dată de lungimea ghidonului.*

Golirea sacului de colectare

(Fig. 18)

1. Eliberați maneta pentru operator și așteptați oprirea dispozitivului de tăiere.
2. Ridicați protecția de evacuare posterioară, prindeți bine mânerul și scoateți sacul de colectare menținându-l în poziție verticală.

5.4. OPRIRE

După ce ați terminat de lucrat, eliberați maneta frânei motorului / a dispozitivului de tăiere (Fig. 19).

 **După ce ați oprit mașina, este necesar să treacă câteva secunde pentru ca dispozitivul de tăiere să se oprească.**

 **Nu atingeți motorul după oprire. Pericol de arsuri.**

5.5. DUPĂ UTILIZARE

- Efectuați curățarea (par. 5.1).
- Dacă este nevoie, înlocuiți componentele deteriorate și strângeți eventualele șuruburi și buloane slăbite.

De fiecare dată când lăsați mașina neutilizată și nesupravegheată:

- Îndepărtați capacul bujiei (prezent pe modelele cu mâner pentru pornire manuală).
- Apăsați fila și scoateți cheia de consimțământ (la modelele cu pornire electrică cu buton).

6. ÎNTREȚINEREA

Normele de siguranță care trebuie respectate sunt descrise în cap. 1. Respectați cu strictețe aceste indicații pentru a nu vă confrunța cu riscuri grave sau cu pericole:

Mai înainte de a efectua orice verificare, curățare sau intervenție de întreținere/reglare pe mașină:

- Opriți mașina.
- Asigurați-vă că fiecare componentă în mișcare este oprită.
- Așteptați ca motorul să se răcească.
- Decuplați capacul bujiei.
- Îndepărtați cheia de siguranță sau bateria (de pe modelele cu comandă acționată electric prin buton)
- Purtați îmbrăcăminte potrivită, mănuși de lucru și ochelari de protecție.

6.1. CURĂȚAREA

După fiecare utilizare, efectuați curățarea respectând instrucțiunile următoare:

- Spălați mașina cu apă după fiecare utilizare.
- Îndepărtați resturile de iarbă și noroiul acumulate în interiorul șasiului.
- Asigurați-vă mereu că prizele de aer sunt curate, fără reziduuri.
- Nu folosiți lichide agresive pentru a curăța șasiul.
- Pentru a reduce riscul de incendiu, păstrați motorul curat, fără resturi de iarbă, frunze sau grăsime în exces.

6.2. ÎNTREȚINEREA DISPOZITIVULUI DE TĂIERE

 **Toate operațiunile referitoare la dispozitivele de tăiere (demontare, ascuțire, echilibrare, reparație, montare și/sau înlocuire) sunt activități care necesită competențe adecvate și implică folosirea unor unelte speciale. Din motive de securitate este necesar ca acestea să se efectueze la un centru specializat.**

 **Înlocuiți întotdeauna dispozitivul de tăiere defect, îndoit sau uzat împreună cu șuruburile aferente pentru a menține echilibrarea.**

IMPORTANT *Utilizați doar dispozitive de tăiere originale, care conțin codul indicat în tabelul „Date tehnice”.*

6.3. REÎNCĂRCAREA BATERIEI

Bateria se furnizează pe modelele cu comandă acționată electric prin buton. Pentru instrucțiunile privind autonomia, încărcarea, depozitarea și întreținerea bateriei, urmați instrucțiunile din manualul de instrucțiuni al motorului.

OBSERVAȚIE Pentru informații mai detaliate privind întreținerea, consultați manualul complet de instrucțiuni.

7. TRANSPORT, DEPOZITARE ȘI ELIMINARE

7.1. TRANSPORT

De fiecare dată când este necesar să manipulați sau transportați mașina, procedați astfel:

- Opriți mașina.
- Asigurați-vă că fiecare componentă în mișcare este oprită.
- Scoateți capacul bujiei sau îndepărtați cheia de siguranță sau bateria (de pe modelele cu comandă acționată electric prin buton).
- Purtați mănuși de protecție groase.
- Prindeți ferm mașina în puncte care garantează o priză sigură, ținând cont de greutatea și repartizarea acesteia.
- Angajați un număr de persoane proporțional cu greutatea mașinii.
- Asigurați-vă că manevrarea mașinii nu cauzează daune ori vătămări.
- Blocați-o ferm de mijlocul de transport cu ajutorul sforilor sau al lanțurilor pentru a evita răsturnarea, care poate duce la defectarea mașinii și scurgerea de carburant.

7.2. DEPOZITARE

Atunci când trebuie să depozitați mașina:

- Porniți motorul într-un spațiu deschis și lăsați-l să funcționeze la minimum până când se oprește, pentru a consuma tot carburantul rămas în carburator.
- Curățați cu grijă mașina.
- Verificați integritatea mașinii;

Depozitați mașina (Fig. 20):

- Într-un mediu uscat.
- Într-un loc ferit de intemperii.
- Într-un loc la care nu au acces copiii.
- Asigurați-vă că ați îndepărtat cheile sau sculele folosite pentru întreținere.

OBSERVAȚIE Depozitați aparatul astfel încât să nu constituie un pericol în cazul în care intră în contact, chiar și accidental sau din greșeală, cu persoane, copii sau animale.

РУССКИЙ - Перевод оригинальной инструкции

Полный текст руководств по эксплуатации машины и двигателя доступен:

- ▷ на веб-сайте stiga.com
- ▷ методом сканирования QR-кода



Download full manual
stiga.com

ВНИМАНИЕ: ПРЕЖДЕ ЧЕМ ПОЛЬЗОВАТЬСЯ МАШИНОЙ, ВНИМАТЕЛЬНО ПРОЧИТАЙТЕ ДАННОЕ РУКОВОДСТВО ПО ЭКСПЛУАТАЦИИ.

Сохраните его для будущего использования.

1. ПРАВИЛА БЕЗОПАСНОСТИ

1.1. ОБУЧЕНИЕ



Ознакомьтесь с органами управления и надлежащим использованием машины. Научитесь быстро останавливать двигатель. Несоблюдение мер предосторожности и рекомендаций может привести к пожарам и/или серьезным травмам.

- Ни в коем случае не разрешайте пользоваться машиной детям или лицам, недостаточно хорошо знакомым с правилами обращения с ней. Местное законодательство может устанавливать минимальный возраст пользователя.
- Никогда не используйте машину, если пользователь устал, плохо себя чувствует или находится под воздействием лекарств, наркотиков, алкоголя или веществ, снижающих скорость рефлексов и уровень внимания.
- Помните, что оператор или пользователь несет ответственность за несчастные случаи или ущерб, нанесенный другим лицам или их имуществу. Пользователь несет ответственность за оценку потенциальных рисков на участке, на котором он работает, кроме того, он должен принять все меры предосторожности, чтобы обеспечить свою безопасность и безопасность окружающих, в особенности на склонах, неровных, скользких или неустойчивых поверхностях.
- Если вы намерены передать или одолжить машину другим лицам, удостоверьтесь, что они ознакомились с указаниями по эксплуатации, изложенными в настоящем руководстве.

1.2. ПОДГОТОВИТЕЛЬНЫЕ ОПЕРАЦИИ

Средства индивидуальной защиты (СИЗ)

- Наденьте подходящую одежду, прочную рабочую обувь на нескользящей подошве и длинные брюки. Не запускайте машину босиком или в открытых сандалиях. Наденьте наушники для защиты органов слуха.
- Во всех ситуациях, где присутствует риск для рук, надевайте защитные перчатки.
- Не надевайте шарфы, халаты, колье, браслеты, развевающуюся одежду, а также одежду со шнурками и галстуки, а также любые висячие или широкие аксессуары, которые могут застрять в машине или в предметах и материалах, находящихся на рабочем месте.
- Должным образом соберите длинные волосы.

Рабочий участок / Машина

- Внимательно осмотрите рабочий участок и уберите

все, что может быть выброшено машиной, либо повредить режущее приспособление/вращающиеся органы (камни, ветки, проволоку, кости и т.д.).

Двигатели внутреннего сгорания: топливо



Топливо легко воспламеняется.

- Храните топливо в специальных канистрах, омоложенных для данной цели, в безопасном месте, вдали от источников тепла и открытого пламени.
- На канистрах не должно быть остатков травы, листьев или избытка смазки.
- Не оставляйте канистры в пределах досягаемости детей.
- Не курите во время заправки или доливки топлива, а также вообще при обращении с топливом.
- Заливайте топливо через воронку, только под открытым небом.
- Избегайте вдыхания паров топлива.
- Не добавляйте топливо и не снимайте пробку бака, когда двигатель работает или когда он горячий.
- Медленно откройте пробку бака, чтобы постепенно сбросить внутреннее давление.
- Не приближайте пламя к заправочному отверстию бака, чтобы проверить его содержимое.
- В случае разлива топлива не запускайте двигатель, уберите машину с места разлива топлива и примите меры по предупреждению возгорания до тех пор, пока топливо не испарится и его пары не рассеются.
- Немедленно уберите все следы топлива, которое пролилось на машину или на землю.
- Всегда возвращайте на место и плотно закручивайте пробку бака и канистры с топливом.
- Не запускайте машину в месте заправки; запуск двигателя необходимо осуществлять на расстоянии не менее, чем 3 метра от места заправки топливом.
- Избегайте контакта топлива с одеждой и, в случае ее загрязнения, переоденьтесь перед запуском двигателя.

1.3. ВО ВРЕМЯ РАБОТЫ

Рабочий участок

- Не включайте двигатель в закрытом пространстве, где может скопиться опасный угарный газ. Запуск должен производиться на улице или в хорошо проветриваемом месте. Не забывайте о том, что выхлопные газы двигателя токсичны.
- Во время запуска машины не направляйте глушитель и, следовательно, выхлопные газы на легковоспламеняющиеся материалы.
- Работайте только при дневном свете или при хорошем искусственном освещении, в условиях хорошей видимости.

- На рабочем участке не должно быть взрослых людей, детей и животных. Необходимо, чтобы другой взрослый человек смотрел за детьми.
- Избегайте работы на мокрой траве, под дождем или если близится гроза, особенно если возможны молнии.
- Обращайте особое внимание на неровности почвы (кочки, канавы), на уклон, на скрытые опасности и наличие возможных препятствий, которые могут ограничить видимость.
- Соблюдайте осторожность, работая рядом с обрывами, канавами и берегами водоемов. Машина может опрокинуться, если одно из колес переедет через их край или если край обвалится.
- На наклонных газонах работайте в поперечном направлении и ни в коем случае не вверх/вниз, будьте особенно внимательны при изменении направления и всегда имейте собственную точку опоры, а также следите, чтобы колеса не столкнулись с препятствиями (камни, ветки, корни и т.д.), что может привести к боковому скольжению или потере контроля над машиной.
- Чтобы избежать риска пожара, не оставляйте машину с горячим двигателем вблизи листьев, сухой травы или других воспламеняющихся материалов.

Правила поведения во время работы

- Будьте осторожны при движении задним ходом или назад. При движении задним ходом смотрите назад до и во время движения, чтобы убедиться в отсутствии препятствий.
- Никогда не работайте бегом, только шагом.
- Избегайте ситуаций, когда газонокосилка тянет за собой оператора.
- Всегда держите руки и ноги на расстоянии от режущего приспособления как во время запуска, так и во время работы на машине.
- Внимание: режущий элемент продолжает вращаться в течение нескольких секунд после его выключения или после выключения двигателя.
- Всегда держитесь на расстоянии от отверстия для выброса.
- Не касайтесь частей двигателя, которые во время использования нагреваются. Риск ожогов.



В случае поломки или аварий во время работы немедленно выключите двигатель и уберите машину, чтобы она не нанесла еще больший ущерб; если произошел несчастный случай и оператор или третьи лица получили травмы, немедленно принять меры по помощи пострадавшим, наиболее подходящие в конкретной ситуации, и обратиться в медицинское учреждение для необходимого лечения. Тщательно удалите материал, который может нанести ущерб или травмы людям и животным, которые могут его не заметить.

Ограничения в применении

- Никогда не пользоваться машиной с поврежденными, отсутствующими или неправильно расположенными защитными приспособлениями (контейнер для сбора травы, защита бокового выброса, защита заднего выброса).
- Не используйте машину, если дополнительное оборудование/инструмент не установлены в предусмотренных местах.

- Не отключайте, не выключайте, не снимайте и не разбирайте имеющиеся защитные устройства/микровыключатели.
- Не меняйте регулировки двигателя и не перегружайте его. Если двигатель работает в режиме слишком высоких оборотов, риск травм повышается.
- Не подвергайте машину чрезмерным нагрузкам и не используйте маленькую машину для выполнения тяжелой работы; использование подходящей машины снижает риск и повышает качество работы.

1.4. ТЕХНИЧЕСКОЕ ОБСЛУЖИВАНИЕ, ХРАНЕНИЕ И ТРАНСПОРТИРОВКА

Регулярное техническое обслуживание и правильное хранение являются залогом безопасности машины и поддержания ее эксплуатационных качеств.

- Ни в коем случае не использовать машину с износившимися или поврежденными частями. Поврежденные и износившиеся детали всегда необходимо заменять, они не подлежат ремонту. Используйте только оригинальные запчасти: использование неоригинальных и/или неправильно установленных запасных частей может снизить уровень безопасности машины, вызвать несчастные случаи или травмы, а также снимает с изготовителя ответственность за эти обстоятельства.
- Для предотвращения опасности возгорания регулярно удостоверяйтесь в отсутствии утечек масла и/или топлива.
- Во время наладки машины необходимо работать очень внимательно во избежание попадания пальцев в щель между движущимися режущим приспособлением и неподвижными узлами машины.
- Не ставьте машину с топливом в баке в помещении, где испарения топлива могут вступить в контакт с пламенем, искрой или источником сильного тепла.
- Для снижения риска пожара не оставлять контейнеры с отходами в помещении.



Значения уровня шума и вибрации, указанные в настоящем руководстве, являются максимальными рабочими значениями машины. Использование несбалансированного режущего элемента, слишком высокая скорость, отсутствие технического обслуживания существенно влияют на уровень шума и вибрацию. Следовательно, необходимо принять профилактические меры для устранения возможного ущерба, вызванного высоким уровнем шума и вибрационными нагрузками; выполнять обслуживание машины, надевать протившоумные наушники, делать перерывы во время работы.

1.5. ОХРАНА ОКРУЖАЮЩЕЙ СРЕДЫ

- Строго соблюдайте местные нормы по утилизации упаковки, поврежденных частей или любых элементов со значительным влиянием на окружающую среду; эти отходы не должны выбрасываться в мусорные контейнеры, а должны быть отделены и переданы в специальные центры сбора отходов, занимающиеся их переработкой.
- Строго соблюдать действующие на местном уровне правила по вывозу отходов.

- После завершения срока службы машины не выбрасывайте ее с бытовым мусором, а обратитесь в центр сбора отходов в соответствии с действующим местным законодательством.

2. ОПИСАНИЕ ИЗДЕЛИЯ

Данная машина является газонокосилкой с пешеходным управлением.

Машина состоит из двигателя, который приводит в действие режущее приспособление, расположенное в корпусе, у машины имеются колеса и рукоятка.

Оператор ведет машину и управляет ее основными органами, всегда находясь за рукояткой, поэтому он всегда находится на безопасном расстоянии от вращающегося режущего приспособления.

Если оператор отходит от машины, то двигатель и режущее приспособление выключаются в течение нескольких секунд.

Предусмотренное использование и неправильное использование

Эта машина разработана и изготовлена для стрижки травы на садовых участках и газонах.

Любое другое использование может стать источником опасности и причинить ущерб людям и/или имуществу. Входит в понятие неправильного использования (в качестве примера, но не ограничиваясь этими случаями):

- перевозить на машине других взрослых людей, детей или животных;
- пользоваться машиной для собственного перемещения;
- использовать машину для буксировки или подталкивания грузов;
- приводить в действие режущее приспособление на участках без травы;
- использовать машину для сбора листьев или отходов;
- использовать машину для выравнивания живой изгороди или для стрижки нетравянистых растений;
- пользование машиной несколькими операторами.

ВАЖНО *Ненадлежащее использование машины влечет за собой утрату действия гарантии и снимает с изготовителя всю ответственность, возлагая на пользователя ответственность за издержки в случае порчи имущества, получения травм или нанесения ущерба третьим лицам.*

Данная машина предназначена для широкого потребителя, для непрофессионального применения. Эта машина предназначена для любительского применения.

ВАЖНО *Машиной должен управлять только один человек.*

2.1. КОМПОНЕНТЫ МАШИНЫ

(Рис. 1)

- Шасси
- Двигатель
- Режущее приспособление
- Защита заднего выброса
- Боковой желоб для выброса (если он предусмотрен)
- Защита бокового выброса (если она предусмотрена)
- Контейнер для сбора травы (если он предусмотрен)
- Рукоятка
- Рычаг оператора
- Рычаг тяги (если имеется)

2.2. ЗНАКИ БЕЗОПАСНОСТИ



ВНИМАНИЕ:

Перед использованием машины прочитайте указания.



ПРЕДУПРЕЖДЕНИЕ:

Не вставляйте руки или ноги внутрь выемки для режущего приспособления.

Перед выполнением каких-либо операций по техобслуживанию или ремонту, отсоедините колпачок свечи и прочитайте руководство.



ОПАСНОСТЬ! Риск выброса предметов.

Удалите людей за пределы рабочей зоны во время пользования машиной.



ОПАСНОСТЬ! Опасность порезов.

Подвижное режущее приспособление. Не вставляйте руки или ноги внутрь выемки для режущего приспособления.

ВАЖНО *Поврежденные или нечитаемые наклейки нуждаются в замене. Закажите новые наклейки в авторизованном сервисном центре.*

3. МОНТАЖ

ВАЖНО *Распаковка и монтаж должны выполняться на твердой и ровной поверхности, где достаточно места для перемещения машины и ее упаковки.*

1. Распаковка (Рис. 2).
2. Монтаж и регулировка рукоятки (Рис. 3).
3. Монтаж контейнера (Рис. 4).

4. СРЕДСТВА УПРАВЛЕНИЯ

• Устройство запуска

- Тип I: Рукоятка ручного запуска (Рис. 5). Предназначена для ручного запуска двигателя.
- Тип II: Кнопка электрического запуска (Рис. 6). Предназначена для электрического запуска двигателя.

• Рычаг оператора

Этот рычаг, который подключает режущее приспособление и привод. Двигатель останавливается автоматически после отпускания рычага (Рис. 7).



ОРС (Контроль присутствия оператора) рычаг отпущен: двигатель останавливается. (Рис. 7)

• Рычаг тяги (если имеется)

Этот рычаг включает привод колес и запускает движение машины (Рис. 8).



Включение трансмиссии. (Рис. 8)

ВАЖНО *Запуск двигателя должен всегда выполняться при отключенном приводе.*

ВАЖНО *Во избежание повреждения узла трансмиссии не тяните машину назад, когда привод включен.*

• Дроссель (если он предусмотрен)

Дроссель регулирует число оборотов двигателя и скорость режущего приспособления.

Дроссель управляется рычагом (Рис. 9).

Положения рычага указаны на табличке.

Для некоторых моделей предусмотрен двигатель без дроссельной заслонки.



• Вариатор скорости (если он предусмотрен)

Вариатор скорости (если он предусмотрен) в моделях с тяговым агрегатом позволяет регулировать скорость движения.

Регулировка осуществляется при помощи перемещения рычага (Рис. 10) в соответствии с указаниями, изложенными рядом с рычагом.

ВАЖНО Переход от одной скорости к другой должен осуществляться при включенном двигателе и включенном приводе.

Не прикасайтесь к приводу вариатора, когда двигатель включен. Это действие может повредить вариатор.

ПРИМЕЧАНИЕ Если машина не продвигается, когда приводной механизм находится в положении «», достаточно будет установить рычаг управления в положение «», и сразу после этого вернуть его в положение «».

• Регулировка высоты скашивания травы

При помощи опускания или подъема шасси можно устанавливать несколько уровней высоты скашивания травы. (Рис. 11)

ВАЖНО Выполняйте эту операцию при выключенном режущем приспособлении.

5. ИСПОЛЬЗОВАНИЕ МАШИНЫ

ВАЖНО Инструкции по двигателю и батарее (если она предусмотрена) изложены в соответствующих руководствах.

5.1. ПОДГОТОВИТЕЛЬНЫЕ ОПЕРАЦИИ

Поставьте машину в горизонтальное положение так, чтобы она прочно опиралась на землю.

• Заправка маслом и бензином

ВАЖНО При поставке в машине отсутствуют моторное масло и топливо.

 **Во время заправки топлива машина должна быть остановлена и колпачок свечи должен быть снят.**

Залейте топливо и проверьте/залейте моторное масло согласно указаниям и мерам предосторожности, изложенным в руководстве по эксплуатации двигателя.

• Подготовка машины к работе

ВАЖНО Выполняйте эту операцию при выключенном режущем приспособлении.

Эта машина позволяет выполнять стрижку травы на газонах в различных режимах:

- Подготовка к скашиванию и сбор травы в контейнер (Рис. 12)
- Подготовка к скашиванию и задняя выгрузка травы на землю (Рис. 13)
- Подготовка к скашиванию и измельчение травы (функция «мульчирование») (Рис. 14)
- Подготовка к скашиванию и боковая выгрузка травы на землю (Рис. 15)

5.2. ПРОВЕРКИ БЕЗОПАСНОСТИ

- Проверьте целостность и правильность монтажа всех компонентов машины;
- Удостоверьтесь в исправной затяжке всех фиксирующих устройств;
- Все поверхности машины должны поддерживаться в чистом и сухом состоянии.

Действие	Результат
1. Произведите запуск машины. 2. Отпустите рычаг тормоза двигателя / режущего приспособления.	1. Режущее приспособление должно двигаться. 2. Рычаги должны автоматически и быстро вернуться в нейтральное положение, двигатель должен выключиться, а режущее приспособление должно остановиться в течение нескольких секунд.
1. Произведите запуск машины. 2. Нажмите на рычаг привода. 3. Отпустите рычаг привода.	2. Машина движется вперед. 3. Машина останавливается.
1. Пробное перемещение.	1. Аномальная вибрация отсутствует. Подозрительные шумы отсутствуют.



Если результат любой проверки отличается от приведенного в таблице, пользоваться машиной нельзя! Обращайтесь в сервисный центр для выполнения проверок и ремонта.

5.3. ЗАПУСК И ОПИСАНИЕ РАБОТЫ

ПРИМЕЧАНИЕ Выполняйте запуск на ровном участке, где нет препятствий и высокой травы.

- Модели с рукояткой для ручного запуска (Рис. 16).
- Модели с кнопкой электрического запуска (Рис. 17).

ВАЖНО Во время работы всегда держитесь на безопасном расстоянии от режущего приспособления, насколько это позволяет длина рукоятки.

Опорожнение контейнера для сбора травы (Рис. 18)

1. Отпустите рычаг оператора и дождитесь остановки режущего приспособления.
2. Приподнимите защиту заднего выброса, возьмитесь за ручку и снимите контейнер, удерживая его в вертикальном положении.

5.4. ОСТАНОВ

По окончании работы отпустите рычаг тормоза двигателя / режущего приспособления (Рис. 19).



После выключения машины требуется несколько секунд, прежде чем режущее приспособление остановится.



Не прикасайтесь к двигателю после выключения. Опасность получения ожогов.

5.5. ПОСЛЕ РАБОТЫ

- Проведите очистку (пункт 5.1).
- Если необходимо, замените поврежденные компоненты и затяните ослабленные винты и болты.

Каждый раз, когда машина не используется или остается без присмотра:

- Отсоедините колпачок свечи (в моделях с рукояткой для ручного запуска).
- Нажмите на язычок и извлеките ключ (в моделях с кнопкой электрического запуска).

6. ТЕХНИЧЕСКОЕ ОБСЛУЖИВАНИЕ

Правила безопасности приведены в гл. 1. Строго соблюдайте указания для предотвращения серьезных рисков и опасности:

Перед любой проверкой, очисткой, техническим обслуживанием/регулировкой машины:

- Остановите машину.
- Убедитесь в остановке всех движущихся компонентов.
- Дождитесь остывания двигателя.
- Отсоедините колпачок свечи.
- Извлеките ключ безопасности или батарею (в моделях с кнопкой электрического запуска)
- Наденьте подходящую одежду, рабочие перчатки и защитные очки.

6.1. ОЧИСТКА

После каждого использования чистите машину согласно приведенным ниже указаниям:

- Мойте машину водой после каждого кошения.
- Удаляйте остатки травы и грязи, скопившиеся внутри шасси.
- Всегда проверяйте, что вентиляционные отверстия не забиты отходами.
- Не использовать агрессивные жидкости для очистки шасси.
- Чтобы снизить риск пожара, очищайте двигатель от остатков травы, листьев и излишков смазки.

6.2. ОБСЛУЖИВАНИЕ РЕЖУЩЕГО ПРИСПОСОБЛЕНИЯ



Всевыполняемые нарезующие приспособления операции (демонтаж, заточка, балансировка, ремонт, монтаж и/или замена) являются сложными и требуют специальных навыков, помимо использования соответствующего инструмента; в целях безопасности, они должны всегда выполняться в специализированном сервисном центре.



Всегда заменяйте поврежденное, искривленное или изношенное режущее приспособление вместе с винтами для сохранения балансировки.

ВАЖНО Всегда используйте оригинальные режущие приспособления, имеющие код, указанный в таблице "Технические характеристики".

6.3. ЗАРЯДКА БАТАРЕИ

Батарея входит в комплектацию моделей с кнопкой электрического запуска. Указания относительно автономности, зарядки, хранения и обслуживания батареи изложены в руководстве по эксплуатации двигателя.

ПРИМЕЧАНИЕ Для получения более подробной информации по техническому обслуживанию ознакомьтесь с полным текстом руководства.

7. ТРАНСПОРТИРОВКА, ХРАНЕНИЕ И УТИЛИЗАЦИЯ

7.1. ТРАНСПОРТИРОВКА

Каждый раз, когда требуется передвинуть, поднять, перевезти или наклонить машину, следует:

- Остановите машину.
- Убедитесь в остановке всех движущихся компонентов.
- Отсоедините колпачок свечи и извлеките ключ безопасности или батарею (в моделях с кнопкой электрического запуска).
- Надеть плотные рабочие перчатки.
- Поднимать машину, ухватив ее в таких точках, чтобы она не выскользнула, учитывая ее вес и особенности конструкции.
- Привлечь количество людей, соответствующее весу машины.
- Удостовериться, что при перемещении машина не нанесет ущерб и травмы.
- Прочно прикрепить ее к транспортному средству тросами или цепями для того, чтобы избежать опрокидывания, которое может вызвать повреждения и утечку топлива.

7.2. ХРАНЕНИЕ

Прежде чем убрать машину на хранение:

- Запустите двигатель на открытом воздухе и дайте ему работать на холостом ходу до остановки, чтобы израсходовать все оставшееся в карбюраторе топливо.
- Тщательно почистить машину.
- Проверьте целостность машины;

Храните машину (Рис. 20):

- В сухом помещении.
- Защищенном от погодного воздействия.
- Вне досягаемости детей.
- Удостоверьтесь, что вы убрали ключи и инструмент, использовавшиеся для обслуживания.

ПРИМЕЧАНИЕ Положение машины при хранении не должно представлять опасность в случае прикосновения к ней, в том числе случайного, со стороны взрослых людей, детей или животных.

SLOVENČINA – Preklad pôvodného návodu

Úplné návody na použitie stroja a motora sú k dispozícii:

- ▷ na webovej stránke stiga.com
- ▷ po nasínaní QR kódu



Download full manual
stiga.com

UPOZORNENIE: PRED POUŽITÍM STROJA SI POZORNE PREČÍTAJTE TENTO NÁVOD.

Uchovajte ho pre akékoľvek ďalšie použitie.

1. BEZPEČNOSTNÉ POKYNY

1.1. INŠTRUKTÁŽ



Oboznámte sa s ovládacími prvkami stroja a so správnym spôsobom jeho použitia. Naučte sa rýchlo zastaviť motor. Nedodržanie varovaní a pokynov môže viesť k vzniku požiaru a/alebo vážnemu zraneniu.

- Nikdy nedovoľte, aby stroj používali deti alebo osoby, ktoré nie sú dokonale oboznámené s pokynmi na jeho používanie. Miestne zákony môžu určiť minimálny vek užívateľa.
- Stroj nesmiete nikdy používať, ak ste unavený, ak sa necítite dobre, alebo v prípade, ak ste užili lieky, drogy, alkohol alebo iné látky znižujúce reflexy a pozornosť.
- Majte na pamäti, že obsluha alebo užívateľ sú zodpovední za nehody a nepredvídané udalosti voči iným osobám a ich majetku. Zhodnotenie možných rizík pri práci na zvolenom teréne patrí do zodpovednosti užívateľa, ktorý je tiež zodpovedný za prijatie všetkých dostupných opatrení na zabezpečenie vlastnej bezpečnosti a tiež bezpečnosti iných osôb, zvlášť na svahoch, nerovnom, klzkom a nestabilnom teréne.
- V prípade, ak stroj postúpíte alebo požičiate iným osobám, uistite sa, že sa užívateľ oboznámil s pokynmi na použitie, uvedenými v tomto návode.

1.2. PRÍPRAVNÉ ÚKONY

Osobné ochranné prostriedky (OOP)

- Používajte vhodný odev, odolnú pracovnú obuv s protišmykovou podrážkou a dlhé nohavice. Nepracujte bosí alebo v otvorených sandáloch. Používajte chrániče sluchu.
- Vždy, keď existuje riziko poranenia rúk, používajte pracovné rukavice.
- Nemajte na sebe šály, plášte, náhrdelníky, náramky, odev s voľnými časťami alebo odev so šnúrkami alebo kravatou a akékoľvek visiace alebo voľné doplnky všeobecne, pretože by sa mohli zachytiť do stroja alebo do predmetov a materiálov, ktoré sa nachádzajú na pracovisku.
- Dlhé vlasy vhodným spôsobom zopnite.

Pracovný priestor / Stroj

- Dôkladne prezrite celú pracovnú plochu a odložte z nej všetko, čo by mohlo byť vymyšené strojom, alebo by mohlo poškodiť kosiacie zariadenie /otáčajúce sa súčasti (kamene, vetvy, železné drôty, kosti, atď.).

Spalovací motor: palivo



Palivo je vysoko horľavé.

- Palivo skladujte na bezpečnom mieste, v homologovaných nádobách určených pre toto použitie, v dostatočnej vzdialenosti od zdrojov tepla alebo voľného plameňa.
- Nádoby nechávajte očistené od zvyškov trávy, listia alebo

nadmerného mazacieho tuku.

- Nenechávajte nádoby na pohonné látky v dosahu detí.
- Nefajčite počas plnenia alebo doplňovania paliva, ani pri inej manipulácii s palivom.
- Palivo doplňujte s použitím lievika, a to výhradne na otvorenom priestore.
- Vyhnite sa vdychovaniu výparov paliva.
- Neodkladajte uzáver palivovej nádrže a nedoplňujte palivo pri zapnutom motore, alebo ak je motor príliš teplý.
- Uzáver palivovej nádrže otvárajte pomaly a vnútorný tlak vypúšťajte postupne.
- Nepribližujte sa k hrdlu palivovej nádrže s otvoreným ohňom, kvôli kontrole jej obsahu.
- Ak dôjde k úniku paliva, neštartujte motor, ale presuňte stroj z daného miesta a kým sa rozliate palivo nevyparí, zabráňte vzniku požiaru.
- Okamžite vyčistite všetky stopy po palive vyliatom na stroj alebo na zem.
- Vždy nasadte na pôvodné miesto a riadne dotiahnite uzáver palivovej nádrže a nádoby na palivo.
- Neuvádzajte stroj do činnosti na mieste, kde bolo doplnené palivo. Motor môžete naštartovať vo vzdialenosti minimálne 3 metrov od miesta, kde ste doplnili palivo.
- Zabráňte styku paliva s oblečením, a pokiaľ sa tak stane, pred štartovaním motora sa prelečte.

1.3. POČAS POUŽITIA

Pracovný priestor

- Nespúšťajte motor v uzavretých priestoroch, kde sa môžu hromadiť nebezpečné výpary oxidu uhoľnatého. Štartovanie musí prebiehať na otvorenom a dobre vetranom priestore! Pamätajte vždy na to, že výfukové plyny sú jedovaté.
- Počas štartovania stroja nesmerujte výfuk a tým aj výfukové plyny smerom na horľavé materiály.
- Pracujte len pri dennom svetle alebo pri dobrom umelom osvetlení.
- Zabezpečte, aby sa v pracovnom priestore nenachádzali osoby, deti a zvieratá. Je potrebné, aby boli deti pod dohľadom dospelých osoby.
- Vyhýbajte sa práci s mokrou trávou, počas dažďa a ak existuje nebezpečenstvo búrky, hlavne s pravdepodobnosťou bleskov.
- Venujte mimoriadnu pozornosť nerovnému terénu (hrbole, priekopy), svahom, skrytým nebezpečenstvám a prípadným prekážkam, ktoré by mohli obmedzovať viditeľnosť.
- Buďte veľmi pozorní v blízkosti zrázov, priekop alebo medzi. Keď jedno z kolies prejde za okraj, alebo keď okraj poklesne, stroj sa môže prevrátiť.
- Na svahu koste v priečnom smere a nikdy nie smerom nahor/nadol. Venujte veľkú pozornosť zmenám smeru, skontrolujte miesto, o ktoré sa opierate, a uistite sa, že kolesá nenarážajú do prekážok (skaly, konáre, korene,

atď.), ktoré by mohli spôsobiť bočné pokľznutie alebo stratu kontroly nad strojom.

- Aby sa zabránilo riziku vzniku požiaru, neukladajte stroj s ešte teplým motorom na lístie, suchú trávu alebo na iný horľavý materiál.

Pravidlá správania sa

- Buďte opatrní pri použití spätného chodu alebo cúvaní. Pred spätným chodom i počas neho sa presvedčte, či v ceste nestoja žiadne prekážky.
- Nikdy nebehajte, ale kráčajte.
- Nedovoľte, aby vás kosačka ťahala.
- Udržujte ruky a chodidlá neustále v dostatočnej vzdialenosti od kosiaceho zariadenia, a to počas uvádzania do činnosti i počas použitia stroja.
- Upozornenie: Kosiace zariadenie sa otáča ešte pár sekúnd po jeho vyradení alebo po vypnutí motora.
- Stále sa zdržujte v dostatočnej vzdialenosti od výstupného otvoru.
- Nedotýkajte sa častí motora, ktoré sa počas použitia ohrievajú. Hrozí riziko popálenia!



V prípade poškodenia alebo nehody počas pracovnej činnosti okamžite zastavte motor a oddiaľte stroj, aby sa zabránilo ďalším škodám; v prípade nehôd s ublížením na zdraví tretích osôb okamžite poskytnite prvú pomoc, najvhodnejšiu pre danú situáciu a obráťte sa na Zdravotné Stredisko ohľadne potrebného ošetrenia. Odstráňte akékoľvek úlomky, ktoré by mohli spôsobiť škody a poraniť osoby alebo zvieratá, ponechané bez dozoru.

Obmedzenie použitia

- Nikdy nepoužívajte stroj s poškodenými, chýbajúcimi alebo nesprávne umiestnenými ochranami (zberný kôš, ochranný kryt bočného vyhadzovania, ochranný kryt zadného vyhadzovania).
- Nepoužívajte stroj keď príslušenstvo/nástroje nie sú namontované v určených miestach.
- Nevykonávajte neoprávnené zásahy, nevypínajte, neodstraňujte bezpečnostné prvky/mikrosúpače, ani ich nevyradzujte z činnosti.
- Nemeňte nastavenie motora, ani ho neuvádzajte do činnosti s príliš vysokými otáčkami. Keď je motor ponechaný v činnosti na veľmi vysokých otáčkach, zvyšuje sa riziko ublíženia na zdraví.
- Nevystavujte stroj nadmernému namáhaniu, nevykonávajte s malým strojom náročné práce; použite vhodné stroja znižuje riziká a zlepšuje kvalitu práce.

1.4. ÚDRŽBA, SKLADOVANIE A PREPRAVA

Pri vykonávaní pravidelnej údržby a pri správnom skladovaní zachovajte bezpečnostnú úroveň stroja, ako aj jeho výkon.

- Nikdy nepoužívajte stroj, ktorý ma opotrebované alebo poškodené časti. Chybné alebo opotrebované časti musia byť nahradené a nikdy nesmú byť opravované. Používajte len originálne náhradné diely: Použitie neoriginálnych a/alebo nesprávne namontovaných náhradných dielov negatívne ovplyvní bezpečnosť stroja a môže spôsobiť nehody alebo ublíženie na zdraví a zbavuje Výrobca akékoľvek povinnosti alebo zodpovednosti.
- Aby sa znížilo riziko vzniku požiaru, pravidelne kontrolujte, či nedochádza k úniku oleja a/alebo paliva.

- Počas nastavovania stroja buďte opatrní a nedovoľte, aby vám uviazli prsty medzi pohybujúcimi sa kosiacími zariadeniami a pevnými časťami stroja.
- Neskladujte stroj s palivom nádrži v miestnosti so silným zdrojom tepla, ktoré by mohlo spôsobiť vznik iskry alebo zapálenie výparov paliva.
- Kvôli zníženiu rizika požiaru nenechávajte nádoby s odpadovými materiálmi vo vnútri miestnosti.



Úrovně hluku a vibrácií, uvedené v tomto návode, predstavujú maximálne hodnoty počas použitia stroja. Nevývážený kosiací prvok, príliš vysoká rýchlosť pohybu a nedostatočná údržba výrazne ovplyvňujú akustické emisie a vibrácie. Preto je potrebné prijať preventívne opatrenia na odstránenie možných škôd, spôsobených vysokým hlukom a namáhaním v dôsledku vibrácií; vykonávajte pravidelnú údržbu stroja, používajte chrániče sluchu a popri pracovnej činnosti si doprajte oddych.

1.5. OCHRANA ŽIVOTNÉHO PROSTREDIA

- Dôkladne dodržujte miestne normy pre likvidáciu obalov, opotrebovaných častí alebo akýchkoľvek látok s vážnym dopadom na životné prostredie. Tento odpad nesmie byť odhodený do bežného odpadu, ale musí byť separovaný a odovzdaný do príslušných zberných stredísk, ktoré zabezpečia recykláciu materiálov.
- Dôsledne dodržujte miestne predpisy pre likvidáciu odpadového materiálu.
- Pri vyradovaní stroja z prevádzky ho nenechávajte voľne v prírode, ale obráťte sa na zberné stredisko v súlade s platnými miestnymi predpismi.

2. OPIS VÝROBKU

Tento stroj je kosačka na trávu so stojacou obsluhou. K hlavným častiam stroja patrí motor, ktorý uvádza do činnosti kosiace zariadenie uložené v ochrannom kryte, kolesá a rukoväť.

Obsluha je schopná obsluhovať stroj a používať hlavné ovládacie prvky tak, že sa bude vždy zdržiavať za rukoväťou, a tak bude vždy v bezpečnej vzdialenosti od otáčajúceho sa kosiaceho zariadenia.

Ak sa obsluha od stroja vzdialí, motor a kosiace zariadenie sa zastavia priebehu niekoľkých sekúnd.

Predpokladané použitie a nesprávne použitie

Tento stroj je navrhnutý a skonštruovaný na kosenie trávy v záhradách a na trávnatých porastoch.

Akékoľvek iné použitie môže byť nebezpečné a spôsobiť ublíženie na zdraví a/alebo škody na majetku.

Za nevhodné použitie sa považuje (napríklad, ale nielen):

- prepravovanie iných osôb, detí alebo zvierat na stroji,
- prevážanie sa na stroji,
- používanie stroja na ťahanie alebo tlačenie nákladov,
- uvedenie kosiaceho zariadenia do činnosti na miestach bez trávnatého porastu,
- používanie stroja na zber lístia alebo zvyškov,
- používanie stroja na úpravu živých plotov alebo na kosenie netrávnatých porastov,
- používanie stroja viac ako jednou osobou.

DÔLEŽITÁ INFORMÁCIA Nevhodné použitie stroja bude mať za následok zrušenie záruky a odmietnutie akejkoľvek zodpovednosti zo strany výrobcu. Následky za škody alebo za ublíženie na zdraví samotného používateľa alebo tretích osôb bude znášať používateľ.

Tento stroj je určený pre spotrebiteľov – neprofesionálnych užívateľov. Tento stroj je určený pre „domácich majstrov“.

DÔLEŽITÁ INFORMÁCIA Stroj smie používať naraz iba jeden operátor.

2.1. SÚČASTI STROJA

(Obr. 1)

- A. Skriňa
- B. Motor
- C. Kosiace zariadenie
- D. Ochranný kryt zadného vyhadzovania
- E. Vychyl'ovač bočného vyhadzovania (ak je súčasťou)
- F. Ochranný kryt bočného vyhadzovania (ak je súčasťou)
- G. Zberný kôš (ak je súčasťou)
- H. Rukoväť
- I. Páka prítomnosti obsluhy
- J. Páka pre zaradenie náhonu (ak je súčasťou)

2.2. VÝSTRAŽNÉ SYMBOLY



UPOZORNENIE:

Pred použitím stroja si prečítajte pokyny.



VAROVANIE:

Nevkladajte nikdy ruky ani nohy do priestoru uloženia kosiaceho zariadenia. Pred akoukoľvek údržbou alebo opravou odpojte konektor zapal'ovacej sviečky a prečítajte si príslušný návod.



NEBEZPEČENSTVO! Nebezpečenstvo vymrštenia predmetov. Počas použitia zariadenia udržujte nepovolane osoby mimo jeho pracovného priestoru.



NEBEZPEČENSTVO! Riziko porezania. Pohybujúce sa kosiace zariadenie. Nevkladajte nikdy ruky ani nohy do priestoru uloženia kosiaceho zariadenia.

DÔLEŽITÁ INFORMÁCIA Poškodené výstražné štítky alebo výstražné štítky, ktoré sa stali nečitateľnými, je potrebné vymeniť. Požiadajte o nové štítky vo vašom autorizovanom servisnom stredisku.

3. MONTÁŽ

DÔLEŽITÁ INFORMÁCIA Stroj je potrebné vybalíť a zmontovať na rovnej a pevnej ploche s dostatočným priestorom na manipuláciu so strojom a s obalmi.

1. Vybalenie (obr. 2)
2. Montáž a nastavenie rukoväte (obr. 3)
3. Montáž koša (obr. 4)

4. OVLÁDACIE PRVKY

• Ovládanie štartovania

- Typ I: Manuálna štartovacia rukoväť (obr. 5). Umožňuje ručné naštartovanie motora.
- Typ II: Ovládanie s elektrickým štartovaním pomocou tlačidla (obr. 6). Umožňuje elektrické naštartovanie motora.

• Páka prítomnosti obsluhy

Je to páka, ktorou sa zaraďuje kosiace zariadenie a pohon. Pri uvoľnení páky dôjde automaticky k zastaveniu motora (obr. 7).

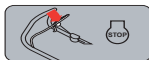

Páka OPC (páka na kontrolu prítomnosti operátora) je uvoľnená: motor sa zastaví. (obr. 7)

• Páka na zaradenie náhonu (ak je súčasťou)

Zapína náhon kolies a umožňuje posun stroja dopredu (obr. 8).



Náhon je aktívny. (obr. 8)

DÔLEŽITÁ INFORMÁCIA Štartovanie motora musí byť vykonané vždy s vyradeným náhonom.

DÔLEŽITÁ INFORMÁCIA Aby sa zabránilo poškodeniu prevodovky, neťahajte stroj dozadu pri zaradenom náhone.

• Plyn (ak je súčasťou)

Akcelerátor slúži na zmenu otáčok motora a rýchlosti kosiaceho zariadenia.

Akcelerátor je ovládaný prostredníctvom páky (obr. 9).

Jednotlivé polohy páky sú označené príslušným štítkom.

Niektoré modely sú vybavené motorom bez akcelerátora.

• Variátor rýchlosti (ak je súčasťou)

Pri modeloch s pohonom, variátor rýchlosti (ak je súčasťou) umožňuje nastaviť rýchlosť pohybu dopredu.

Nastavenie sa vykonáva posunutím páky (obr. 10) podľa pokynov znázornených v blízkosti páky.

DÔLEŽITÁ INFORMÁCIA Prechod z jednej rýchlosti na druhú musí byť vykonaný pri zapnutom motore a zaradenom náhone.

Ne dotýkajte sa ovládania variátora pri vypnutom motore. Tento úkon by mohol variátor poškodiť.

POZNÁMKA Keď pri ovládaní v polohe „“ nedochádza k rozjazdu stroja, stačí presunúť ovládacia páka do polohy „“ a hneď ju zas presunúť späť do polohy „“.

• Nastavenie výšky kosenia

Zvýšením alebo znížením skrine je možné nastaviť rôzne výšky kosenia. (obr. 11).

DÔLEŽITÁ INFORMÁCIA Vykonajte uvedený úkon pri zastavenom kosiacom zariadení.

5. POUŽITIE STROJA

DÔLEŽITÁ INFORMÁCIA Pre informácie ohľadom motora a akumulátora (ak sa používa) si preštudujte príslušné návody.

5.1. PRÍPRAVNÉ ÚKONY

Uved'te stroj do vodorovnej polohy tak, aby bol dobre opretý o terén.

• Doplnenie oleja a benzínu

DÔLEŽITÁ INFORMÁCIA Stroj sa dodáva bez motorového oleja a paliva.

 **Doplnenie paliva musí prebiehať pri zastavenom stroji a s odpojeným konektorom zapalovacej sviečky.**

Doplňte palivo a skontrolujte/doplňte motorový olej spôsobom a podľa pokynov uvedených v návode k motoru.

• Príprava stroja pre pracovnú činnosť

DÔLEŽITÁ INFORMÁCIA *Vykonajte uvedený úkon pri zastavenom kosiacom zariadení.*

Tento stroj umožňuje vykonávať kosenie trávnik a v rôznych režimoch:

- Príprava na kosenie a zber trávy do zberného koša (obr. 12)
- Príprava na kosenie trávy a jej vyhadzovanie dozadu na zem (obr. 13).
- Príprava na kosenie trávy a jej posekanie nadrobno (funkcia mulčovania) (obr. 14).
- Príprava na kosenie trávy a jej bočného vyhadzovania na zem (obr. 15).

5.2. BEZPEČNOSTNÉ KONTROLY

- Skontrolujte neporušenosť a správne namontovanie všetkých komponentov stroja.
- Skontrolujte, že sú správne utiahnuté všetky upevňovacie prvky.
- Všetky povrchy stroja udržujte čistými a suchými.

Úkon	Výsledok
1. Naštartujte stroj. 2. Uvoľnite páku brzdy motora / kosiaceho zariadenia.	1. Kosiace zariadenie sa musí pohybovať. 2. Páka sa musí automaticky a rýchlo vrátiť do neutrálnej polohy, musí dôjsť k vypnutiu motora a k zastaveniu kosiaceho zariadenia v priebehu pár sekúnd.
1. Naštartujte stroj. 2. Použite páku ovládania náhonu. 3. Uvoľnite páku ovládania náhonu.	2. Stroj sa posúva dopredu. 3. Stroj sa zastaví.
1. Skúšobné riadenie.	1. Žiadna poruchová vibrácia. Žiadny neobvyklý zvuk.

 **Keď sa ktorýkoľvek z výsledkov odlišuje od informácií uvedených v nasledujúcich tabuľkách, stroj nepoužívajte! Obráťte sa na servisné stredisko kvôli vykonaniu potrebných kontrol a prípadnej opravy.**

5.3. NAŠTARTOVANIE A PRÁCA

POZNÁMKA *Kosačku uvádzajte do činnosti na rovnej ploche, bez prekážok alebo vysokej trávy.*

- Modely s manuálnou štartovacou rukoväťou (obr. 16).
- Modely s ovládaním elektrického štartovania pomocou tlačidla (obr. 17).

DÔLEŽITÁ INFORMÁCIA *Počas práce vždy dodržujte bezpečnostnú vzdialenosť od kosiaceho zariadenia vymedzenú dĺžkou rukoväte.*

Vyprázdnenie zberného koša

(Obr. 18)

1. Uvoľnite páčku prítomnosti obsluhy a vyčkáajte na zastavenie kosiaceho zariadenia.

2. Nadvihnite ochranný kryt zadného vyhadzovania, uchopte rukoväť a odoberte zberný kôš, pričom ho držte vo vzpriamenej polohe.

5.4. ZASTAVENIE

Po dokončení práce uvoľnite páku brzdy motora/kosiaceho zariadenia (obr. 19).

 **Po zastavení stroja je potrebné počkať niekoľko sekúnd na zastavenie kosiaceho zariadenia.**

 **Motora sa po vypnutí nedotýkajte. Hrozí nebezpečenstvo popálenia.**

5.5. PO POUŽITÍ

- Vykonajte čistenie (ods. 5.1).
- Podľa potreby vymeňte poškodené časti a dotiahnite uvoľnené skrutky a svorníky.

Pri každom opustení stroja a jeho ponechaní bez dozoru:

- Odpojte konektor zapalovacej sviečky (pri modeloch s rukoväťou s manuálnym štartovaním).
- Stlačte jazýček a vyberte kľúč podmienovacieho signálu (pri modeloch s elektrickým štartovaním pomocou tlačidla).

6. ÚDRŽBA

Bezpečnostné pokyny, ktoré je potrebné dodržiavať, sú popísané v kap. 1. Dôsledne dodržiavajte uvedené pokyny, aby ste sa vyhli vážnym rizikám a nebezpečenstvu:

Pred vykonaním akejkoľvek kontroly, čistenia alebo údržby/nastavenia stroja:

- Zastavte stroj.
- Uistite sa, že všetky pohybujúce sa časti sú úplne zastavené.
- Počkajte na ochladenie motora.
- Odpojte kryt zapalovacej sviečky.
- Vyberte kľúč alebo akumulátor (pri modeloch s ovládaním elektrického štartovania prostredníctvom tlačidla).
- Používajte vhodný odev, pracovné rukavice a ochranné okuliare.

6.1. ČISTENIE

Po každom použití stroj vyčistite podľa týchto pokynov:

- Po každom kosení umyte stroj vodou.
- Odstráňte zvyšky trávy a bahna zachytené vo vnútri skrine.
- Zakaždým sa uistite, že nasávacie otvory sú voľné a nie sú upchaté úlomkami.
- Pri čistení skrine nepoužívajte agresívne kvapaliny.
- Aby ste znížili riziko požiaru, odstráňte z motora zvyšky trávy, listy alebo nadmerný mazací tuk.

6.2. ÚDRŽBA KOSIACEHO ZARIADENIA

 **Všetky úkony, týkajúce sa kosiaceho zariadenia (demontáž, ostrenie, vyváženie, oprava, spätná montáž a/alebo výmena) predstavujú veľmi náročné práce, ktoré vyžadujú špecifické znalosti a použitie vhodného náradia, z bezpečnostných dôvodov je preto potrebné, aby boli vždy vykonané v špecializovanom stredisku.**

 **Kosiace zariadenie, ktoré je poškodené, ohnuté alebo opotrebované, vymeňte vždy ako celok aj so skrutkami, aby bolo zachované vyváženie.**

DÔLEŽITÁ INFORMÁCIA *Vždy používajte originálne kosiacie zariadenia, na ktorých je uvedený kód uvedený v tabuľke technických údajov.*

6.3. NABITIE AKUMULÁTORA

Akumulátor sa dodáva pre modely s elektrickým štartovaním pomocou tlačidla. Pokyny týkajúce sa výdrže, dobíjania, skladovania a údržby akumulátora sú uvedené v návode k motoru.

POZNÁMKA *Bližšie informácie týkajúce sa údržby sú uvedené v úplnom návode na obsluhu.*

7. PREPRAVA, SKLADOVANIE A LIKVIDÁCIA

7.1. PREPRAVA

Pri každej manipulácii so strojom, pri jeho dvíhaní, preprave alebo nakláňaní:

- Zastavte stroj.
- Uistite sa, že všetky pohybujúce sa časti sú úplne zastavené.
- Odpojte kryt zapalovacej sviečky alebo vyberte kľúč alebo akumulátor (pri modeloch s ovládaním elektrického štartovania prostredníctvom tlačidla).
- Použite hrubé pracovné rukavice.
- Uchopte stroj v bezpečných miestach, pričom majte na pamäti jeho hmotnosť a jej rozloženie.
- Použite dostatočný počet osôb vzhľadom k hmotnosti stroja.
- Zabezpečte, aby pri premiestňovaní stroja nedošlo ku škodám ani k zraneniu.
- Riadne ho pripevnite k prepravnému prostriedku lanami alebo reťazami, aby sa zabránilo jeho prevráteniu a možnému poškodeniu, spojenému s únikom paliva.

7.2. SKLADOVANIE

Keď sa chystáte stroj uskladniť:

- Naštartujte motor a nechajte ho v chode na voľnobehu, až kým sa nezastaví, aby spotreboval všetko palivo, ktoré zostalo v karburátore.
- Dôkladne vyčistite stroj.
- Skontrolujte neporušenosť stroja,

Stroj skladujte (obr. 20):

- v suchom prostredí;
- chránený pred poveternostnými vplyvmi;
- na mieste, ktoré nie je prístupné deťom;
- potom, čo ste sa uistili o vytiahnutí kľúča a odložení náradia použitého pri údržbe.

POZNÁMKA *Stroj uskladnite tak, aby pri kontakte, a to aj náhodnom alebo neočakávanom, nepredstavoval nebezpečenstvo pre dospelé osoby, deti alebo zvieratá.*

SLOVENŠČINA – Prevod originalnih navodil

Kompletna priročnika z navodili za stroj in motor sta na voljo:

- ▷ na spletni strani stiga.com
- ▷ s skeniranjem QR kode



Download full manual
stiga.com

POZOR: PREDEN UPORABITE STROJ, PAZLJIVO PREBERITE TA PRIROČNIK Z NAVODILI.

Shranite ga, da ga boste lahko uporabili v prihodnosti.

1. VARNOSTNI PREDPISI

1.1. URJENJE



Seznajte se s kontrolnimi ročicami in s pravilno uporabo stroja. Naučite se hitro zaustaviti motor. Zaradi nespoštovanja opozoril in navodil lahko pride do požara in/ali hudih poškodb.

- Nikoli ne pustite, da stroj uporabljajo otroci ali druge osebe, ki niso dovolj seznanjene z navodili. Lokalni zakoniki lahko določajo spodnjo mejo starosti za uporabnike.
- Če je uporabnik utrujen, se slabo počuti ali je pod vplivom zdravil, drog, alkohola ali substanc, ki bi lahko zmanjšale njegovo sposobnost refleksov ali pozornost, stroja ne sme uporabljati.
- Ne pozabite, da je delavec oziroma uporabnik odgovoren za nesreče in nepredvidljive nevarnosti, ki se lahko pripetijo drugim osebam ali njihovi lastnini. Uporabnik mora oceniti morebitna tveganja na terenu, kjer namerava delati, in poskrbeti za svojo varnost in varnost drugih, predvsem na nagnjenih, neravnih, spolzkih ali nestabilnih terenih.
- V primeru, da želite prodati ali posoditi stroj, se prepričajte, da bo uporabnik pregledal navodila za uporabo, ki se nahajajo v tem priročniku.

1.2. ZAČETNA OPRAVILA

Osebna varnostna oprema (OVO)

- Nadenite si primerna oblačila, močne delovne čevlje, ki varujejo pred drsenjem, in dolge hlače. Ne zaganjajte stroja bos ali z odprtimi sandali. Nosite zaščitne glušnike.
- Nosite delovne rokavice v vseh situacijah, ki predstavljajo nevarnost za roke.
- Ne nosite šalov, halj, verižic, zapestnic, oblačil z ohlapnimi deli, trakovi ali kravatami in drugih visečih ali širokih oblačil ali dodatkov, ki bi se lahko zapletli v stroj ali v predmete in materiale, prisotne na delovnem mestu.
- Dolge lase primerno spnite.

Delovno območje / Stroj

- Dobro pregledajte celotno delovno območje in odstranite vse, kar bi stroj lahko izmetal ali bi lahko poškodovalo rezalno napravo/vrteče dele (kamenje, veje, žice, kosti itd.).

Zgorevalni motor: gorivo



Gorivo je zelo vnetljivo.

- Gorivo shranjujte v homologiranih posodah, ki so namenjena tovrstni uporabi, na varnih mestih, stran od virov toplote ali odprtih plamenov.
- Na posodah ne sme biti ostankov trave, listja ali odvečne maščobe.
- Posod ne puščajte na otrokom dostopnih mestih.
- Ne kadite med polnjenjem ali dolivanjem goriva in sploh

vselej, ko imate opraviti z gorivom.

- Gorivo dolivajte s pomočjo lijaka in samo na prostem.
- Ne vdihavajte hlapov goriva.
- Ne dolivajte goriva in ne snemajte pokrova rezervoarja, ko motor deluje ali je še vroč.
- Počasi odprite zamašek rezervoarja, da se notranji pritisk postopoma zmanjša.
- Ne približujte plamenov k odprtini rezervoarja, da bi preverili vsebino.
- Če se gorivo razlije, ne zaganjajte motorja, ampak stroj odstranite z območja, kjer je bilo gorivo razlito, dokler gorivo ne izhlapi in se hlapi goriva ne razkadijo; na ta način preprečite možnost požara.
- Takoj očistite vsako sled goriva s stroja ali s tal.
- Po polnjenju je treba zamašek rezervoarja in zamašek posode za gorivo vselej namestiti na njuno mesto in ju dobro priviti.
- Ne zaganjajte stroja na kraju, kjer ste dolivali gorivo; motor zaženite vsaj 3 metre stran od mesta, kjer ste dolivali gorivo.
- Pazite, da gorivo ne pride v stik z oblačili; če do tega vseeno pride, se preoblecite in šele nato ponovno zaženite motor.

1.3. MED UPORABO

Delovno območje

- Motorja ne zaganjajte v zaprtih prostorih, kjer se lahko nakopičijo nevarni dimi z dušikovim monoksidom. Zaganjanje je treba opraviti na prostem ali v dobro zračenem prostoru. Vselej se zavedajte, da so izpušni plini strupeni.
- Med zaganjanjem stroja dušilca oziroma izpušnih plinov ne usmerjajte v vnetljive materiale.
- Stroj upravljajte samo pri dnevni svetlobi ali pod dobro umetno svetlobo in ob dobri vidljivosti.
- Z delovnega območja oddaljite druge osebe, otroke in živali. Otroci morajo biti nadzorovani s strani še ene odrasle osebe.
- Ne delajte, ko je trava mokra, ko dežuje in ko obstaja nevarnost za nevihte, zlasti če je verjetno, da se pojavijo strele.
- Bodite posebno pozorni na nepravilnosti terena (izbokline, vbokline), nagibe, skrite nevarnosti in na morebitno prisotnost ovir, ki bi lahko zmanjšale vidljivost.
- Zelo pozorni bodite v bližini strmin, jarkov ali nasipov. Če eno izmed koles prekorači rob ali če rob popusti, se stroj lahko prevrne.
- Na nagnjenih terenih delajte prečno, nikoli v smeri navzgor/ navzdol; zelo pazite pri menjavi smeri, prepričajte se, da stojite stabilno in da kolesa ne naletijo na ovire (kamenje, veje, korenine itd.), saj bi to lahko povzročilo bočni zdrs ali izgubo nadzora nad strojem.
- Ne puščajte stroja s segretim motorjem med listjem, suho travo ali drugim vnetljivim materialom, da se prepreči nevarnost požara.

Ravnanje

- Bodite posebno pozorni pri vzvratni vožnji ali pomikanju v smeri nazaj. Pred in med vzvratnim pomikanjem opazujte, kaj je za vami, da se prepričate o odsotnosti ovir.
- Nikoli ne tecite, temveč hodite.
- Ne pustite se vleči od kosilnice.
- Roke in stopala imejte vedno daleč proč od rezalne naprave, tako med zaganjanjem stroja kot med njegovo uporabo.
- Pozor: rezalni element nadaljuje z vrtenjem še kakšno sekundo po njegovem izklopu in po ugasnitvi motorja.
- Bodite vedno dovolj oddaljeni od odprtine za izmet.
- Ne dotikajte se delov motorja, ki se med uporabo segrejejo. Nevarnost opeklin!



V primeru okvar ali nezgod med delom nemudoma zaustavite motor in se oddaljite od kosilnice, da ne povzročite dodatne škode; v primeru nezgod, pri katerih se poškodujejo operater ali tretje osebe, nemudoma nudite prvo pomoč in se obrnite na zdravstveno ustanovo za ustrezno nego. Skrbno odstranite morebitne drobce, ki lahko povzročijo – če ostanejo neopaženi – škodo ali poškodbe na ljudeh ali živalih.

Omejitev glede uporabe

- Nikoli ne uporabljajte stroja, če so zaščite poškodovane, če manjkajo ali niso pravilno nameščene (zbiralna košara, ščitnik bočnega izmeta, ščitnik zadnjega izmeta).
- Ne uporabljajte stroja, če kosi dodatne opreme oziroma orodja niso montirani na predvidenih mestih.
- Ne izklopite, ne dezaktivirajte, ne odstranite in ne predelajte obstoječih varnostnih sistemov oziroma mikrostikal.
- Ne spreminjajte nastavitvev motorja in motorja ne obremenjujte preko mere. Če se stroj uporablja s pretiranimi vrtljaji motorja, je tveganje za osebne poškodbe višja.
- Stroja ne smete pretirano siliti in ne uporabljajte majhnega stroja za preobsežna dela; z uporabo ustreznega stroja zmanjšujete nevarnosti in izboljšate kakovost dela.

1.4. VZDRŽEVANJE, SHRANJEVANJE IN TRANSPORT

Redno vzdrževanje in pravilno shranjevanje zagotavljata varno uporabo stroja in visoko raven njegove učinkovitosti.

- Nikoli ne uporabljajte stroja, če so njegovi deli obrabljeni ali poškodovani. Poškodovane ali obrabljene dele morate vedno zamenjati; ne smete jih popravljati. Uporabljajte samo originalne rezervne dele; uporaba neoriginalnih in/ali nepravilno montiranih rezervnih delov ogroža varnost stroja, lahko povzroči nesreče ali poškodbe na osehah ter proizvajalca oprosti vsake obveznosti ali odgovornosti.
- Zaradi zmanjšanja nevarnosti požarov redno pregledujte morebitne sledi puščanja olja in/ali goriva.
- Med reguliranjem stroja bodite pozorni in pazite, da vaši prsti ne ostanejo ujeti med gibajočo se rezalno napravo in fiksnimi deli stroja.
- Stroja z gorivom v rezervoarju ne shranjujte v prostoru, kjer bi lahko hlapi goriva dosegli plamen, iskrico ali močan vir toplote.
- Za zmanjšanje nevarnosti požara, posod z odpadnimi materiali ne puščajte notranjosti stavb.



Raven hrupa in raven vibracij, ki sta navedeni v teh navodilih, je treba razumeti kot maksimalni vrednosti med uporabo stroja. Uporaba neuravnovešenega rezalnega elementa, prehitro gibanje in opuščanje vzdrževalnih opravil pomembno vplivajo na emisije hrupa in vibracije. To pomeni, da je treba izvajati preventivne ukrepe za preprečitev možnih poškodb zaradi močnega hrupa in vibracij; poskrbite za vzdrževanje stroja, nosite zaščitne slušnike in med delom delajte odmore.

1.5. VAROVANJE OKOLJA

- Natančno upoštevajte lokalne predpise za odlaganje embalaže, pokvarjenih delov ali katerega koli elementa, ki močno vpliva na okolje; teh odpadkov ne smete odvreči v smeti, ampak jih morate ločiti in jih izročiti posebnim zbirnim centrom, ki bodo poskrbeli za njihovo reciklažo.
- Natančno upoštevajte lokalne predpise glede odstranjevanja odpadnih materialov.
- Ko stroja ne boste več uporabljali, ga ne smete odvreči v okolje, ampak se obrnite na center za zbiranje odpadkov, v skladu z veljavni lokalnimi predpisi.

2. OPIS IZDELKA

Ta stroj je kosilnica za stoječega delavca.

Stroj v glavnem sestavlja motor, ki poganja rezalno napravo v ohišju, opremljenem s kolesi in držalom.

Upravljevec lahko stroj vodi in upravlja glavne komande, medtem ko se vselej nahaja za držalom, torej na varnostni razdalji od vrteče se rezalne naprave.

Če se operater oddalji od stroja, se motor in vrteča se naprava v nekaj sekundah ustavita.

Predvidena uporaba in neustrezna uporaba

Ta stroj je bil zasnovan in izdelan za košnjo trave na vrtovih in drugih travnatih površinah.

Katerakoli druga raba je lahko nevarna in lahko povzroči poškodbe na ljudeh in/ali na kosilnici.

K nepravilni uporabi spada (na primer, a ne samo):

- prevažati na stroju druge osebe, otroke ali živali;
- voziti se na stroju;
- uporabljati stroj za vleko ali potiskanje bremen;
- zaganjati rezalno napravo na predelih brez trave;
- uporabljati stroj za zbiranje listja ali drugih ostankov;
- uporabljati stroj za ravnanje živih mejali za košnjo drugega, ne travnatega rastlinja;
- uporaba stroja s strani več oseb.

POMEMBNO V primeru neustrezne uporabe se garancija razveljavi, proizvajalec pa zavrta vsakršno odgovornost in prelaga na uporabnika vse stroške za škodo ali poškodbe njega samega ali drugih oseb.

Ta stroj je namenjen uporabi s strani navadnih uporabnikov, tj. nepoklicnih delavcev. Ta stroj je namenjen "neprofesionalni uporabi".

POMEMBNO Stroj mora uporabljati en sam upravljevec.

2.1. SESTAVNI DELI STROJA

(slika 1)

- A. Ogrodje
- B. Motor
- C. Rezalna naprava
- D. Ščitnik zadnjega izmeta
- E. Odbijaj bočnega izmeta (če je predviden)
- F. Ščitnik bočnega izmeta (če je predviden)
- G. Zbiralna košara (če je predvidena)
- H. Držaj
- I. Vzvod prisotnosti upravljavca
- J. Vzvod za vklop pogona koles (če je predviden)

2.2. VARNOSTNI OPOZORILNI ZNAKI



POZOR:

Preden stroj uporabite, preberite navodila.



OPOZORILO:

Rok ali nog ne vstavljajte v ohišje rezalne naprave. Pred kakršnim koli posegom za čiščenje, vzdrževanje ali popravljanje odklopite kapico svečke in preberite ustrezna navodila.



NEVARNOST! Nevarnost izmetavanja predmetov. Poskrbite, da bodo med uporabo stroja druge osebe izven delovnega območja.



NEVARNOST! Nevarnost ureznin. Rezalna naprava v gibanju. Rok ali nog ne vstavljajte v ohišje rezalne naprave.

POMEMBNO

Uničene ali nečitljive nalepke je treba zamenjati. Zahtevajte nove nalepke v svojem pooblaščenem servisu.

3. MONTAŽA

POMEMBNO

Odstranjevanje embalaže in montažo morate opraviti na ravni in trdni površini, z zadostnim prostorom za premikanje stroja in embalaže.

1. Odstranitev embalaže (slika 2).
2. Montaža in nastavev držaja (slika 3).
3. Montaža košare (slika 4).

4. KOMANDE ZA UPRAVLJANJE

• Ukaz za zagon

- Tip I: Ročaj za ročni zagon (slika 5). Omogoča ročni zagon motorja.
- Tip II: Komanda za električni zagon z gumbom (slika 6). Omogoča električni zagon motorja.

• Vzvod prisotnosti upravljavca

Je vzvod, ki omogoča vklop rezalne naprave in pogona koles. Ko izpustite vzvod, se motor avtomatsko ustavi (slika 7).



Vzvod OPC (vzvod prisotnosti upravljavca) je izpuščen: motor se ustavi. (Slika 7)

• Vzvod za vklop pogona koles (če je predviden)

Vključi pogon koles in omogoči premikanje stroja (slika 8).



Prenos je aktiven. (Slika 8)

POMEMBNO

Motor je treba vedno zagnati pri izključenem pogonu koles.

POMEMBNO

Za preprečitev poškodb pogonskega mehanizma pazite, da stroja ne vlečete vzvratno, kadar je pogon koles vključen.

• Pospeševalnik (če je predviden)

Pospeševalnik spreminja število vrtljajev motorja in hitrost rezalne naprave.

Upravljanje plina se upravlja z vzvodom (slika 9).

Položaji vzvoda so prikazani na pripadajoči tablici.

Nekateri modeli delujejo z motorjem brez pospeševalnika.

• Variator hitrosti (če je predviden)

Pri modelih s pogonom koles s komando za spreminjanje hitrosti (če je predvidena) lahko regulirate hitrost napredovanja. Reguliranje se doseže s premikanjem vzvoda (slika 10) v skladu z oznakami, ki se nahajajo poleg njega.

POMEMBNO

Prehod iz ene hitrosti v drugo je treba izvajati pri prižganem motorju in vključenem pogonu koles. Ne dotikajte se vzvoda variatorja hitrosti, ko je motor ugasnjen. S tem bi lahko variator hitrosti poškodovali.

OPOMBA

Če se stroj ne premika, ko je komanda v položaju «☛», komandni vzvod premaknite v položaj «☛», takoj nato pa spet v položaj «☛».

• Nastavev višine košnje

S spuščanjem oziroma dviganjem šasije je mogoče naravnati različne višine za košnjo trate. (slika 11)

POMEMBNO

Ta postopek izvedite z mirujočo rezalno napravo.

5. UPORABA STROJA

POMEMBNO

Kar se tiče navodil za motor in akumulator (če je predviden), pogledjte v ustrezna priročnika.

5.1. ZAČETNA OPRAVILA

Stroj postavite vodoravno, tako da stoji stabilno na tleh.

• Polnjenje z oljem in bencinom

POMEMBNO

Stroj je dobavljen brez motornega olja in goriva.



Gorivo je treba dolivati pri zaustavljenem stroju in z odklopljeno kapico svečke.

Polnjenje z gorivom in kontrolo/dodajanje motornega olja izvajajte v skladu s postopki in previdnostnimi ukrepi, ki so opisani v priročniku za motor.

• Priprava stroja za delo

POMEMBNO

Ta postopek izvajajte z mirujočo rezalno napravo.

Ta stroj omogoča izvajanje košnje na različne načine:

- Priprava na košnjo z zbiranjem trave v zbiralno košaro (slika 12).
- Priprava na košnjo z izmetom trave na tla zadaj (slika 13).

- Priprava za košnjo in drobljenje trave (funkcija mulčenja) (slika 14).
- Priprava na košnjo z bočnim izmetom trave na tla (slika 15).

5.2. VARNOSTNI PREGLEDI

- Kontrolirajte nepoškodovanost in pravilno montažo vseh komponent stroja;
- Prepričajte se o pravilni pričvrščenosti vseh pritrdilnih naprav;
- Vse površine stroja ohranjajte čiste in suhe.

Opravo	Rezultat
1. Zaženite stroj. 2. Izpusite zavorni vzvod motorja/rezalne naprave.	1. Rezalna naprava se mora premikati. 2. Vzvoda se morata samodejno in hitro vrniti v nevtralni položaj, motor se mora zaustaviti in rezalna naprava mora obmirovati v nekaj sekundah.
1. Zaženite stroj. 2. Pritisnite na vzvod za pogon koles. 3. Izpusite vzvod za pogon koles.	2. Stroj se pomika naprej. 3. Stroj se ustavi.
1. Testna vožnja.	1. Nobena nenormalna vibracija. Noben nenormalni hrup.



Če kateri izmed rezultatov ni v skladu s tem, kar navajajo tabele, stroja ne smete uporabljati! Obrnite se na servisno službo, da stroj ustrezno pregleda in popravi.

5.3. ZAGON IN DELO

OPOMBA Zagon izvedite na ravni površini brez ovir ali visoke trave.

- Modeli z ročajem za ročni zagon (slika 16).
- Modeli s komando za električni zagon na gumb (slika 17).

POMEMBNO Med delom vedno ohranjajte varnostno razdaljo od vrteče se rezalne naprave; varnostna razdalja ustreza dolžini držaja.

Izpraznitev zbiralne košare

(slika 18)

1. Izpusite vzvod prisotnosti upravljalca in počakajte, da se rezalna naprava ustavi.
2. Dvignite ščitnik zadnjega izmeta, zgrabite za ročaj in odstranite zbiralno košaro. Pri tem pazite, da ostane v pokončnem položaju.

5.4. ZAUSTAVITEV

Po končanem delu izpusite zavorni vzvod motorja/rezalne naprave (slika 19).



Po ugasnitvi stroja je treba počakati nekaj sekund, preden se rezalna naprava ustavi.



Po izklopu se ne dotikajte motorja. Nevarnost opeklin.

5.5. PO UPORABI

- Opravite čiščenje (odst. 5.1).
- Po potrebi zamenjajte poškodovane komponente in privijte vijake, ki so morda popustili.

Vedno, kadar pustite stroj nenadzorovan in neuporabljaj:

- Odklopite kapico svečke (pri modelih z ročajem za ročni zagon).
- Pritisnite na jeziček in odstranite ključ za omogočitev zagona (pri modelih z električnim zagonom z gumbom).

6. VZDRŽEVANJE

Varnostni predpisi, ki jih je treba upoštevati, so opisani v pogl.

1. Natančno se držite teh predpisov, da se izognete resnim tveganjem ali nevarnostim:

Pred izvajanjem kakršnega koli pregleda, čiščenja ali posega za vzdrževanje/reguliranje na stroju:

- Zaustavite stroj.
- Prepričajte se o ustavitvi vseh delov v gibanju.
- Počakajte na ohladitev motorja.
- Odklopite kapico svečke.
- Izvlecite varnostni ključ ali akumulator (pri modelih s komando za električni zagon z gumbom)
- Nadenite primerna oblačila, delovne rokavice in zaščitna očala.

6.1. ČIŠČENJE

Po vsaki uporabi opravite čiščenje, upoštevajoč naslednja navodila:

- Po vsaki košnji stroj operite z vodo.
- Odstranite ostanke trave in blata, ki so se nabrali v notranjosti šasije.
- Vedno preverite, da so dovodi zraka čisti.
- Šasije ne čistite z agresivnimi sredstvi.
- Za zmanjšanje nevarnosti požara skrbite, da bo motor prost ostankov trave, listja ali odvečne maščobe.

6.2. VZDRŽEVANJE REZALNE NAPRAVE



Vsa opravila v zvezi z rezalnimi napravami (demontaža, brušenje, uravnoteženje, popravilo, ponovna montaža in/ali zamenjava) so zahtevna in je za njih potrebno specifično znanje ter posebno orodje; iz varnostnih razlogov jih je treba vedno opraviti v specializiranem servisu.



Če je rezalna naprava poškodovana, ukrivljena ali obrabljena, jo zamenjajte skupaj s pripadajočimi vijaki, da se ohrani pravilna uravnoveženost.

POMEMBNO Vselej uporabljajte originalne rezalne naprave, ki so označene s šifro, navedeno v tabeli "Tehnični podatki".

6.3. NAPOLNITEV AKUMULATORJA

Akumulator se dobavi pri modelih s komando za električni zagon na gumb. Za navodila glede avtonomije, polnjenja, shranjevanja in vzdrževanja akumulatorja sledite napotkom, ki se nahajajo v priročniku motorja.

OPOMBA Za podrobnejše informacije glede vzdrževanja glejte kompletni priročnik z navodili.

7. PREVOZ, SHRANJEVANJE IN ODSTRANJEVANJE

7.1. PREVOZ

Vsakič, ko je treba stroj premeščati, dvigati, prevažati ali nagibati:

- Zaustavite stroj.
- Prepričajte se o ustavitvi vseh delov v gibanju.
- Odstranite kapico svečke ali izvlecite varnostni ključ ali akumulator (pri modelih s komando za električni zagon z gumbom).
- Nadenite močne delovne rokavice.
- Zgrabite stroj na mestih, ki zagotavljajo zanesljiv oprijem ob upoštevanju teže in njene porazdelitve.
- Uporabite ustrezno število oseb glede na težo stroja.
- Zagotovite, da premeščanje stroja ne bo povzročilo poškodb na stvareh ali osebah.
- Ga trdno pritrditi na vozilo z vrvmi ali verigami, da se prepreči prevrnitev, morebitna poškodba in uhajanje goriva.

7.2. SHRANJEVANJE

Pred shranitvijo stroja:

- Zaženite motor na prostem in pustite, da dela na minimumu, dokler se ne ustavi, tako da se porabi vse preostalo gorivo v uplinjaču.
- Stroj skrbno očistite.
- Kontrolirajte nepoškodovanost stroja;

Stroj shranite (slika 20):

- V suhem prostoru.
- V zavetju pred učinki slabega vremena.
- Na mestu, ki je izven dosega otrok.
- Prepričajte se, da ste z njega odstranili ključe ali orodje za vzdrževanje.

OPOMBA Stroj namestite tako, da ne bo predstavljal nevarnosti ob slučajnem stiku z odraslimi osebami, otroki ali živalmi.

Kompletni priručnici s uputstvima mašine i motora dostupni su na:

- ▷ internet.stranicistiga.com
- ▷ skeniranjem QR koda



Download full manual
stiga.com

PAŽNJA: PRE KORIŠĆENJA MAŠINE PAŽLJIVO PROČITATI OVAJ PRIRUČNIK.

Sačuvati za narednu konsultaciju.

1. SIGURNOSNA PRAVILA

1.1. OBUKA



Upoznati se s komandama i prikladnom upotrebom mašine. Naučite da brzo zaustavite motor. Nepoštovanje upozorenja i uputstava može dovesti do požara i/ili ozbiljnih povreda.

- Nikada ne dopustite da mašinu koriste deca ili osobe koje nisu dovoljno upoznate s uputstvima. Lokalnim zakonima može da bude određen najniži uzrast korisnika.
- Nikada ne koristiti mašinu ako je rukovaoc umoran ili se loše oseća i ako se nalazi pod uticajem lekova, droga, alkohola ili štetnih supstanci koje mogu da smanje njegove reflekse i pažnju.
- Uvek treba imati na umu da su rukovaoc ili korisnik odgovorni za nesreće i nepredviđene slučajeve koji mogu da se dogode drugim osobama ili njihovoj imovini. Odgovornost korisnika podrazumeva procenu potencijalnih opasnosti terena na kojem se radi, zatim preduzimanje svih mera predostrožnosti koje će garantovati njegovu sigurnost i sigurnost ostalih, posebno na nizbrdicama, neravnim, klizavim ili nestabilnim terenima.
- U slučaju da želite ustupiti ili prodati mašinu drugima, proverite da li je novi korisnik pročitao uputstva za upotrebu sadržana u ovom priručniku.

1.2. PRIPREMNE RADNJE

Sredstva za ličnu zaštitu

- Nosite odgovarajuću odeću, radnu obuću sa đonom protiv klizanja i duge pantalone. Nemojte uključivati mašinu bosih nogu ili u sandalama. Nosite sredstva za zaštitu sluha.
- Nositi radne rukavice u svim situacijama u kojima postoji opasnost za ruke.
- Ne nositi šalove, košulje, ogrlice, narukvice, odeću s lepršavim delovima ili odeću s uzicama, kao ni kravate, odnosno dodatke koji vise ili koji su široki jer bi se oni mogli zaplesti u mašini ili u predmete i materijale koji se nalaze na radnom mestu.
- Dugačku kosu treba vezati na odgovarajući način.

Radno područje / Mašina

- Dobro pregledajte celu radnu površinu i uklonite sve ono što bi mašina mogla izbaciti ili što bi moglo da ošteti rezu glavu/okretne delove (kamenje, granje, žica, kosti, itd.).

Motor s unutrašnjim sagorevanjem: gorivo



Gorivo je lako zapaljivo.

- Čuvajte gorivo u posudama koje su za to zvanično potvrđene, na sigurnom mestu i daleko od izvora toplote ili otvorenog plamena.
- U posudama ne sme biti ostataka trave, lišća ili preterane masnoće.

- Posude ne ostavljati na domašaju dece.
- Nemojte pušiti za vreme sipanja goriva ili dolivanja goriva i svaki put kad rukujete gorivom.
- Dolijte gorivo pomoću levka i to samo na otvorenom.
- Izbegavajte da udišete pare goriva.
- Ne sme se dodavati gorivo ili otvarati poklopac rezervoara goriva dok motor radi ili je još vruć.
- Polako otvarajte poklopac rezervoara, tako da postepeno ispuštite unutrašnji pritisak.
- Nemojte približavati plamen otvoru rezervoara da proverite sadržaj istog.
- Ako curi gorivo, ne pokrećite motor već udaljite mašinu od područja u kojem je gorivo prosuto i izbegavajte stvaranje mogućnosti za izbijanje požara sve dok gorivo ne ispari i dok se para goriva ne rasprši.
- Odmah očistite bilo koji trag goriva koje se prosulo na mašini ili na tlu.
- Uvek vratite na mesto i dobro zavrnite poklopce rezervoara goriva i kante sa s gorivom.
- Nemojte puštati mašinu u pogon na mestu gde ste sipali gorivo; pokretanje motora mora da se vrši najmanje 3 metra od mesta na kojem je sipano gorivo.
- Pazite da gorivo ne dođe u dodir s odećom, u tom slučaju, presvucite se pre nego što pokrenete motor.

1.3. ZA VREME UPOTREBE

Radno područje

- Nemojte pokretati motor u zatvorenoj prostoriji, gde može doći do skupljanja opasnih dimova ugljen monoksida. Motor morate pokretati napolju ili na dobro provetrenom mestu. Ne zaboravite nikada da su izduvni gasovi otrovni.
- Za vreme puštanja mašine u pogon nemojte usmeravati prigušivač, odnosno ispusne gasove prema zapaljivom materijalu.
- Radite samo po dnevnom svetlu ili po dobrom veštačkom osvetljenju i kad se dobro vidi.
- Udaljite osobe, decu i životinje s radnog područja. Potrebno je da decu nadziru odrasli.
- Izbegavajte da radite na mokroj travi, kad pada kiša i kad postoji rizik od nevremena, posebno kad postoji mogućnost sevanja.
- Posebnu pažnju obratite na neravnine terena (izbočine, udubljenja), na nizbrdice, na skrivene opasnosti i na prisustvo eventualnih prepreka koje bi mogle smanjiti vidljivost.
- Budite oprezni u blizini provalija, šanaca ili nasipa. Mašina se može prevrnuti ako jedan točak pređe ivicu ili ako se ivica ospe.
- Kosite uvek poprečno u odnosu na nizbrdicu, nikada gore/dole, vodeći pogotovo račun na promenu pravca i da točkovi ne nađu na prepreke (kamenje, granje, korenje, itd.), što bi moglo dovesti do bočnog klizanja i gubitka kontrole nad mašinom.

- Da biste izbegli rizik od požara, nemojte ostavljati mašinu sa zagrejanim motorom u lišću, suvoj travi ili drugom zapaljivom materijalu.

- Da biste smanjili rizik od požara, nemojte ostavljati posude s otpadnim materijalom u prostorijama.

Ponašanje

- Posebno vodite računa kad idete u rikverc ili unazad. Gledajte iza sebe pre i za vreme kretanja u rikverc kako biste se уверили da nema prepreka.
- Nikada ne trčite, već hodajte.
- Pazite da vas kosačica ne vuče.
- Uvek držite ruke i noge daleko od rezne glave, kako za vreme puštanja u pogon tako i za vreme upotrebe mašine.
- Pažnja: rezni element se i dalje okreće nekoliko sekundi čak i kad se isključi ili nakon gašenja motora.
- Uvek se držite podalje od otvora za izbacivanje.
- Ne dodirivati delove motora koji se za vreme upotrebe zagrevaju. Rizik od opekotina.



U slučaju kvara ili nesreće za vreme rada, odmah isključite motor i udaljiti mašinu kako ne bi nastala dalja oštećenja; ako se povredite ili povredite druge osobe, odmah primenite mere prve pomoći koje su najprikladnije situaciji koja je nastala i obratite se zdravstvenoj ustanovi radi potrebnog lečenja. Pažljivo uklonite sav eventualni otpad koji bi mogao oštetiti ili povrediti osobe ili životinje ukoliko ih niko ne nadzire.

Ograničenja u upotrebi

- Nemojte nikada koristiti mašinu ako su štitnici oštećeni, ako nisu namontirani na mašinu ili ako su nepravilno namontirani (vreća za skupljanje trave, štitnik otvora za bočno izbacivanje, štitik otvora za izbacivanje otpozadi).
- Nemojte koristiti mašinu ako dodatna oprema/alatke nisu namontirane na predviđenim mestima.
- Nemojte isključivati, deaktivirati, skidati ili oštećivati postojeće sigurnosne uređaje/mikroprekidače.
- Nemojte menjati podešenost motora, nemojte ga dovoditi do prekomerne brzine. Ako motor radi pri prevелиkom broju obrtaja, povećava se rizik od telesnih povrda.
- Ne izlažite mašinu prevelikom naporu i ne koristite malu mašinu za izvođenje teških radova; upotrebom odgovarajuće mašine smanjuje se opasnost i poboljšava kvalitet rada.

1.4. ODRŽAVANJE, SKLADIŠTENJE I TRANSPORT

Redovno vršite održavanje i pravilno skladištite mašinu kako bi se sačuvala njena sigurnost i nivo učinka.

- Mašina se ne sme koristiti ako su njeni delovi istrošeni ili oštećeni. Pokvareni ili dotrajali delovi se moraju zameniti, a nikako popravljati. Koristite isključivo originalne rezervne delove: upotreba neoriginalnih i/ili neispravno namontiranih rezervnih delova ugrožava sigurnost mašine, može prouzrokovati nesreće ili telesne povrede i oslobađa Proizvođača od bilo kakve obaveze ili odgovornosti.
- Da biste smanjili rizik od požara, redovno proveravajte da ne dolazi od curenja ulja i/ili goriva.
- Za vreme izvođenja operacija podešavanja mašine, pazite da ne uvučete prste između rezne glave u pogonu i fiksnih delova mašine.
- Nemojte odlagati mašinu s gorivom u rezervoaru u prostoriju u kojoj bi para goriva mogla doći u dodir s plamenom, varnicama ili jakim izvorom topline.



Nivo buke i vibracija naveden u ovim uputstvima, predstavljaju maksimalne vrednosti prilikom upotrebe mašine. Upotreba neuravnoteženog reznog elementa, prevelika brzina kretanja i nevršenje održavanja znatno utiču na emisiju zvuka i vibracije. Zato je potrebno primeniti mere preventivne zaštite radi otklanjanja mogućih rizika od prevelike buke i naprezanja od vibracija; vršite održavanje mašine, nosite zaštitu za uši, pravite pauze za vreme rada.

1.5. ZAŠTITA ŽIVOTNE SREDINE

- Strogo se pridržavajte lokalnih propisa o uklanjanju ambalaže, istrošenih delova ili svih drugih elemenata štetnih za životnu sredinu; ti otpaci se ne smeju bacati u smeće, nego ih treba razdvojiti i predati odgovarajućim centrima za skupljanje otpada, koji će se pobrinuti za recikliranje materijala.
- Strogo se pridržavajte lokalnih propisa o zbrinjavanju otpadnog materijala koji nastane tokom rada.
- U trenutku kada mašinu više ne koristite, nemojte je napustiti u okolini, već se obratite centru za skupljanje otpada, u skladu s važećim lokalnim propisima.

2. OPIS PROIZVODA

Ova mašina je kosačica na guranje.

Mašina se na prvom mestu sastoji od motora, koji aktivira reznu glavu koja se nalazi u karteru, s točkovima i drškom. Rukovaoc je u stanju da upravlja mašinom i aktivira glavne komande, a da uvek bude iza mašine, dakle na sigurnosnom rastojanju od okretno rezne glave.

Udaljavanje rukovaoca od mašine dovodi do zaustavljanja motora i okretno rezne glave u roku od nekoliko sekundi.

Predviđena i neodgovarajuća upotreba

Ova mašina je projektovana i izrađena za košenje trave u dvorištima i na travnatim površinama.

Korišćenje u druge svrhe može biti opasno i može prouzrokovati povrede osoba i/ili oštećenje predmeta.

Neprimerena upotreba obuhvata (navodimo samo nekoliko primera):

- prevoženje na mašini osoba, dece ili životinja;
- vožnju na mašini;
- upotrebu mašine za vuču ili guranje tereta;
- pokretanje rezne glave na netravnatim površinama;
- korišćenje mašine za skupljanje lišća ili krša;
- upotrebu mašine za potkresivanje žive ograde ili za rezanje netravnatne vegetacije;
- upotrebu mašine od strane više osoba istovremeno.

VAŽNO *Neprimerena upotreba mašine prekida važenje garancije, a proizvođač neće snositi nikakvu odgovornost, dok će korisnik morati da snosi troškove za oštećenja ili povrede koje nanese samom sebi ili trećim licima.*

Ova mašina je namenjena da je koriste osobe, odnosno neprofesionalni rukovaoci. Ova mašina je namenjena za upotrebu iz hobija.

VAŽNO *Mašinu mora da koristi samo jedan rukovaoc.*

2.1. SASTAVNI DELOVI KOSAČICE

(Sl. 1).

- A. Šasija
- B. Motor
- C. Rezna glava
- D. Štitnik za izbacivanje otpozadi
- E. Usmerivač bočnog izbacivanja (ako je predviden)
- F. Štitnik za bočno izbacivanje (ako je predviden)
- G. Vreća za skupljanje trave (ako je predviđena)
- H. Drška
- I. Poluga za prisustvo radnika
- J. Poluga za uključivanje pogona (ako je predviđena)

2.2. SIGURNOSNE OZNAKE



PAŽNJA:

Pročitajte uputstva pre korišćenja mašine.



UPOZORENJE:

Nemojte nikada stavljati ruke ili noge u ležište rezne glave. Otkočite kapicu svećice i pročitajte uputstvo pre nego što izvršite bilo koju operaciju održavanja ili popravke.



OPASNOST! Rizik od izbacivanja predmeta. Za vreme upotrebe mašine osobe moraju biti van radnog područja.



OPASNOST! Rizik od posekotine. Rezna glava u pokretu. Nemojte nikada stavljati ruke ili noge u ležište rezne glave.

VAŽNO Nalepnice koje su oštećene ili koje su postale nečitke treba zameniti. Zatražite nove nalepnice od ovlašćenog servisnog centra.

3. MONTAŽA

VAŽNO Skidanje ambalaže i montažu treba izvršiti na ravnoj i čvrstoj površini, mora postojati dovoljno prostora za pomeranje mašine i pakovanja.

1. Skidanje ambalaže (Sl. 2).
2. Montaža i podešavanje drške (Sl. 3).
3. Montaža vreće (Sl. 4).

4. UPRAVLJAČKE KOMANDE

• Komanda za pokretanje

- Tip I: Drška za ručno pokretanje (Sl. 5). Omogućava ručno pokretanje motora.
- Tip II: Komanda za električno pokretanje na dugme (Sl. 6). Omogućava električno pokretanje motora.

• Poluga za prisustvo radnika

U pitanju je poluga koja omogućava uključivanje rezne glave i pogona. Motor se automatski zaustavlja puštanjem poluge (Sl. 7).



OPC ručica (ručica prisutnosti operatera) je otpuštena: motor se zaustavlja. (sl.7)

• Poluga za uključivanje pogona (ako je predviđena)

Uključuje pogon točkova i omogućava kretanje mašine (Sl. 8).



Prenos je aktiviran. (sl.8)

VAŽNO Pokretanje motora mora se uvek vršiti kada je pogon isključen.

VAŽNO Da ne bi došlo do oštećenja prenosnog mehanizma, nemojte vući unazad mašinu kad je pogon uključen.

• Gas (ako je predviđen)

Menjač menja broj obrtaja motora i brzinu rezne glave

Gasom se upravlja preko poluge (Sl. 9).

Položaji poluge su prikazani na odgovarajućoj tablici.

Na nekim modelima predviđen je motor bez gasa.

• Menjač brzine (ako je predviđen)

Kod modela s pogonom, menjač brzine (ako je predviđen) omogućava da se podesi brzina kretanja.

Podešavanje se postiže pomeranjem poluge (Sl. 10) prema uputstvima navedenim u blizini poluge.

VAŽNO Prelazak s jedne na drugu brzinu mora da se izvrši kad je motor upaljen, a pogon uključen.

Ne dirajte komandu menjača brzine kad je motor ugašen. To bi moglo da ošteti menjač.

NAPOMENA Ako se mašina ne kreće kad je komanda u položaju «☛», dovoljno je postaviti upravljačku polugu na «☛» pa je odmah vratiti u položaj «☛».

• Podešavanje visine košenja

Spuštanjem ili dizanjem šasije moguće je kositi travu na različitim visinama. (Sl. 11).

VAŽNO Izvršite ove radnje kada je rezna glava zaustavljena.

5. UPOTREBA MAŠINE

VAŽNO Za uputstva o motoru i bateriji (ako je predviđena) pogledajte njihove priručnike.

5.1. PRIPREMNE RADNJE

Postavite mašinu u vodoravni položaj, tako da ona ima dobar oslonac na tlu.

• Sipanje ulja i benzina

VAŽNO Mašina se isporučuje bez motornog ulja i goriva.



Gorivo treba da sipate kad je mašina zaustavljena i kad je poklopac svećice otkočen.

Sipajte gorivo i izvršite kontrolu/dolivanje ulja motora na način i oprezno kako je to navedeno u priručniku s uputstvima za motor.

• Priprema mašine za rad

VAŽNO Izvršite ove radnje kada je rezna glava zaustavljena.

Ova mašina omogućava košenje travnjaka na razne načine:

- Priprema za košenje i skupljanje trave u vreću za skupljanje trave (Sl. 12).
- Priprema za košenja i bočno izbacivanje trave na zemlju otpozadi (Sl. 13).
- Priprema za košenje i usitnjavanje trave (funkcija malčiranja) (Sl. 14).

- Priprema za košenja i bočno izbacivanje trave na zemlju (Sl. 15).

5.2. SIGURNOSNE KONTROLE

- Proverite da li su delovi mašine čitavi i da li su pravilno namontirani.
- Proverite da li su pravilno pritegnuti svi elementi za fiksiranje;
- Sve površine mašine moraju biti čiste i suve.

Radnja	Rezultat
1. Pustite mašinu u pogon. 2. Pustite polugu kočnice motora / rezne glave.	1. Rezna glava se mora pokretati. 2. Poluge se automatski i brzo moraju vratiti u neutralni položaj, motor se mora ugastiti, a rezna glava zaustaviti u roku od nekoliko sekundi.
1. Pustite mašinu u pogon. 2. Aktivirajte polugu pogona. 3. Pustite polugu pogona.	2. Mašina se kreće. 3. Mašina se zaustavlja.
1. Probna vožnja.	1. Ne sme biti nikakve nepravilne vibracije. Ne sme biti nikakvog nepravilnog zvuka.

 **Ako se bilo koji od rezultata ne poklapa s navodima u narednim tabelama, ne smete da koristite mašinu! Obratite se servisnoj službi da izvrši kontrole i popravku.**

5.3. PUŠTANJE U POGON I RAD

NAPOMENA Pustite mašinu u pogon na ravnoj površini na kojoj nema prepreka ili visoke trave.

- Modeli s drškom za ručno pokretanje (Sl. 16).
- Modeli s komandom za električno pokretanje na dugme (Sl. 17).

VAŽNO Tokom rada, budite uvek na sigurnosnom rastojanju od rezne glave, koja je određen dužinom drške

Praženje vreće za skupljanje trave
(Sl. 18).

1. Pustite polugu za prisustvo rukovaoca i sačekajte da se rezna glava zaustavi.
2. Podignite štitnik za izbacivanje otpozadi, uhvatite ručku i skinite vreću držeći je u uspravnom položaju.

5.4. ZAUSTAVLJANJE

Na kraju rada pustite polugu kočnice motora / rezne glave (Sl. 19).

 **Kad zaustavite mašinu, potrebno je nekoliko sekundi da se zaustavi rezna glava.**

 **Nemojte dodirivati motor nakon gašenja. Opasnost od opekotina.**

5.5. NAKON UPOTREBE

- Izvršite čišćenje (Par. 5.1).
- Ako je potrebno, zamenite oštećene delove i eventualno pritegnite šrafove koji su se olabavili.

Svaki put kad mašinu ne koristite ili ne nadgledate:

- Otkaçite kapicu svećice (kod modela s drškom za ručno pokretanje).

- Pritisnite jezičak i izvadite ključ za davanje odobrenja (kod modela s električnim pokretanjem na dugme).

6. ODRŽAVANJE

Sigurnosni propisi kojih se treba pridržavati opisani su u pogl. 1. Strogo se pridržavajte ovih uputstava kako ne bi nastali ozbiljni rizici ili opasnosti:

Pre vršenja bilo koje kontrole, čišćenja ili održavanja/ podešavanja mašine:

- Zaustavite mašinu.
- Proverite da li se zaustavio svaki deo u pokretu.
- Sačekajte da se motor ohladi.
- Otkaçite kapicu svećice.
- Izvadite sigurnosni ključ ili bateriju (kod modela s komandom za električno pokretanje na dugme).
- Nosite odgovarajuću odeću, radne rukavice i zaštitne naočare.

6.1. ČIŠĆENJE

Svaki put nakon upotrebe očistite mašinu prema sledećim uputstvima:

- Svaki put nakon košenja operite mašinu vodom.
- Uklonite ostatke trave i blata koji su se nakupili unutar šasije.
- Uvek proverite da otvori za vazduh nisu zapušeni ostacima trave.
- Ne upotrebljavajte jake tečnosti za čišćenje šasije.
- Da bi se umanjio rizik od požara, uklonite ostatke trave, lišća ili preterane masnoće s motora.

6.2. ODRŽAVANJE REZNE GLAVE

 **Sve operacije koje se tiču rezne glave (skidanje, oštrenje, uravnotežavanje, popravka, montiranje i/ili zamena) su teški poslovi, koji zahtevaju određenu stručnost kao i upotrebu odgovarajućeg alata; iz sigurnosnih razloga, potrebno je da se one uvek vrše u specijalizovanim servisima.**

 **Oštećene, iskrivljene ili istrošene rezne glave uvek treba da zamenite i to zajedno s njihovim šrafova kako bi se održala njihova uravnoteženost.**

VAŽNO Uvek koristite originalne rezne glave, na kojima se nalazi šifra navedena u tabeli "Tehnički podaci".

6.3. PUNJENJE BATERIJE

Baterija se isporučuje s modelima koji imaju komandu za električno pokretanje na dugme. Za uputstva o autonomiji, punjenju, skladištenju i održavanju baterije, pridržavajte se uputstava sadržanih u priručniku s uputstvima za motor.

NAPOMENA Za detaljnije informacije o održavanju, pročitajte kompletni priručnik s uputstvima.

7. TRANSPORT, SKLADIŠTENJE I ZBRINJAVANJE

7.1. TRANSPORT

Svaki put kada je neophodno pomeriti, podići, transportovati ili nageti mašinu, treba da:

- Zaustavite mašinu.
- Proverite da li se zaustavio svaki deo u pokretu.
- Otkaçite kapicu svećice ili izvadite sigurnosni ključ ili bateriju (kod modela s komandom za električno pokretanje na dugme).

- Nosite debele radne rukavice.
- Uхватite mašinu na mestima koja pružaju sigurnost, imajući u vidu težinu i njenu raspoređenost.
- Koristite dovoljan broj osoba tako da lako mogu da podignu mašinu.
- Proverite da prilikom pomeranja mašine ne oštetite predmete ili ne povredite osobe.
- Da je dobro učvrstite za prevozno sredstvo pomoću sajli ili lanaca kako se ona ne bi prevrnula i oštetila i kako eventualno ne bi gorivo iscurilo.

7.2. SKLADIŠTENJE

Kada mašinu treba da uskladištite:

- Pokrenite motor na otvorenom i držite ga u pogonu pri minimalnom broju obrtaja sve dok se ne zaustavi kako bi se potrošilo svo gorivo iz karburatora.
- Dobro očistite mašinu.
- Proverite da li je mašina čitava.

Uskladištite mašinu na sledeći način (Sl. 20):

- U suhu prostoriju.
- Zaštićenu od vremenskih nepravilnosti.
- Na mesto kojem ne mogu pristupiti deca.
- Uverite se da ste izvadili ključ ili alat koji ste koristili prilikom održavanja.

NAPOMENA *Odložite mašinu tako da ona ne predstavlja opasnost čak ni ako dođe do slučajnog dodira, za osobe, decu ili životinje.*

SVENSKA - Översättning av Originalinstruktionerna

Maskinens och motorns kompletta bruksanvisningar är tillgängliga här:

- ▷ på webbplatsen stiga.com
- ▷ genom att skanna QR-koden



Download full manual
stiga.com

VARNING: LÄS IGENOM HELA BRUKSANVISNINGEN INNAN DU ANVÄNDER APPARATEN.
Bevara för framtida bruk.

1. SÄKERHETSFÖRESKRIFTER

1.1. TRÄNING



Lär dig att känna igen reglagen och använd maskinen på lämpligt sätt. Lär dig att snabbt stänga av motorn. En försurmelse att följa de här anvisningarna och instruktionerna kan leda till brand och/eller allvarliga skador.

- Tillåt aldrig att maskinen används av barn eller av personer utan kunskap om instruktionerna. Lokala bestämmelser kan ange en åldersgräns för dess användning.
- Använd aldrig maskinen om användaren är trött eller mår dåligt, eller har tagit medicin, droger, alkohol eller andra ämnen som kan påverka omdömet och uppmärksamheten.
- Kom ihåg att operatören eller användaren ansvarar för oförutsedda olyckor som kan uppstå på andra personer eller deras egendom. Det ligger på ditt ansvar som användare att bedöma vilka faror som kan uppstå i samband med det aktuella arbetet. Du som användare är dessutom skyldig att vidta alla nödvändiga försiktighetsåtgärder för din egen och andras säkerhet, framför allt vid arbete i sluttningar, på ojämn, hal eller instabil mark.
- Om du vill överlämna eller låna ut maskinen till andra, se till att användaren läser igenom instruktionerna i denna handbok.

1.2. FÖRBEREDELSE

Personliga skyddsutrustningar (PSU)

- Bär lämpliga kläder, arbetskor med halksäkra sulor och långbyxor. Aktivera inte maskinen barfota eller med öppna sandaler. Bär hörselskydd.
- Bär arbetshandskar i alla situationer där händerna kan utsättas för risk.
- Bär inte skor, skjortor, halsband, armband, kläder med fladdrande delar eller med snören eller slipsar och hur som helst hängande eller stora accessoarer som kan fångas in i maskinen eller i föremål och material som finns på arbetsplatsen.
- Samla ihop långt hår.

Arbetsområde/maskin

- Kontrollera arbetsplatsen noggrant och ta bort allt som kan slungas iväg av maskinen eller som kan skada skärsystemet/roterande delar (stenar, ståltråd, ben, m.m.).

Explosionsmotorer: bränsle



Bränslet är extremt brandfarligt.

- Förvara bränslet i en lämplig förvaringsbehållare, på en säker plats, långt från värmekällor eller fria flammor.

- Lämna behållarna utan rester av torkat gräs eller fett.
- Lämna inte behållarna så att barn kan komma åt dem.
- Rök inte under påfyllningen eller tankningen av bränsle och varje gång som bränsle hanteras.
- Tanka bränslet med en tratt och endast utomhus.
- Undvik att andas in bränsleångor.
- Fyll inte på med bränsle eller ta bort tanklocket när motorn är i funktion eller är varm.
- Öppna bränslelocket långsamt så att det inre trycket gradvis töms ut.
- Kontrollera inte innehållet vid tanköppningen med en låga.
- Sätt inte på motorn om det läcker bränsle och för att undvika brandrisk utan avlägsna maskinen från området där bränslet har spillts och vänta tills bränslet har avdunstat och bränsleångorna har lösts upp.
- Gör noggrant rent alla spår av bränsle som spillts på maskinen eller marken.
- Bränsletankens lock skall alltid vara monterat och fastdraget.
- Starta inte maskinen på nytt på den plats där tankning har genomförts. Start av motorn ska utföras på åtminstone 3 meters avstånd från bränsletankningsstället.
- Undvik att spilla bränsle på kläderna, om detta skulle inträffa så byt kläder innan man startar motorn.

1.3. UNDER ANVÄNDNING

Arbetsområde

- Starta aldrig motorn i stängda utrymmen där livsfarlig koloxidgas kan ackumuleras. Starta maskinen utomhus eller i ett väl ventilerat utrymme. Kom ihåg att motorns avgaser är giftiga.
- När maskinen startas, ska du aldrig rikta in ljudämparen och därmed avgaserna mot lättantändliga material.
- Arbeta endast i dagsljus eller med ett bra konstgjort ljus och med bra sikt.
- Se till att personer, barn och djur står på avstånd från arbetsområdet. Barn måste övervakas av en vuxen.
- Undvik att arbeta i blött skåp, under regn och med risk för oväder, speciellt med åska.
- Var speciellt uppmärksam om marken är ojämn (gupp, rännor), för sluttningar, dolda faror och eventuella hinder som kan begränsa sikten.
- Var mycket uppmärksam i närheten av stup, håll eller vallar. Maskinen kan välta om ett hjul går över en kant eller om kanten rasar.
- Arbeta tvåvägande i sluttningen och aldrig upp och ner. Var mycket försiktig vid byte av riktning, kontrollera att du står stadigt och att hjulen inte stöter emot hinder (stenar, grenar, rötter osv.) som kan leda till att du glider åt sidan eller förlorar kontrollen över maskinen.
- För att undvika risk för brand så lämna inte maskinen med varm motor bland blad eller torkat gräs eller övrigt brandfarligt material.

Beteenden

- Var försiktig när du går bakåt eller backar. Titta bakåt innan och under backningen för att se till att det finns några hinder.
- Spring aldrig utan gå.
- Undvik att du dras av gräsklipparen.
- Håll alltid händer och fötter långt borta från skärsystemet, både när motorn startas och under maskinens användning.
- Varning: skärenheten fortsätter att rotera under några sekunder efter att den kopplats ur eller efter att motorn stängts av.
- Håll dig alltid borta från tömningsöppningen.
- Vidrör inte motordelarna som kan bli varma under användningen. Risk för brännsår.



Vid förstörelse eller olyckor under arbetet, stäng omedelbart av motorn och ställ maskinen på avstånd för att inte orsaka fler skador. Vid olyckor som medför kroppsskador, ge omedelbart första hjälpen och kontakta ett sjukhus för nödvändig vård. Ta noggrant bort eventuella rester som kan orsaka materialskador eller skador på människor eller djur om de inte tas bort.

Begränsad användning

- Använd aldrig maskinen med skadade skydd, skydd som saknas eller sitter fel (uppsamlingspåse, sidoutkastets skydd, det bakre utkastets skydd).
- Använd inte maskinen om tillbehören/verktygen inte installerats i förutsedda punkter.
- Koppla aldrig ur, inaktivera, ta bort eller mixtra med säkerhetsanordningarna/mikrobrytarna.
- Ändra aldrig motorinställningarna eller övervara motorn. Övervarvas motorn, ökar risken för personskador.
- Belasta inte maskinen för mycket och använd inte en liten maskin för hårda arbeten; användning av en anpassad maskin minskar riskerna och förbättrar arbetskvaliteten.

1.4. UNDERHÅLL, FÖRVARING OCH TRANSPORT

Ett regelbundet underhåll och en korrekt förvaring bevarar maskinens säkerhet och dess prestandanivå

- Använd aldrig maskinen med utslitna eller skadade delar. Trasiga eller slitna delar måste bytas ut och får aldrig repareras. Använd endast originalreservdelar: en användning av icke originalreservdelar och/eller felmonterade delar ställer säkerheten på spel vilket kan leda till olyckor eller kroppsskador. Tillverkaren avsägar sig all förpliktelse och ansvar i dessa fall.
- För att minska risk för brand, kontrollera regelbundet att det inte läcker olja och/eller bensin.
- Under maskinens inställningsåtgärder, ska du vara mycket uppmärksam för att undvika att fingrarna fastnar mellan skäraggatet i rörelse och maskinens fasta delar.
- Förvara aldrig maskinen med bränslet i tanken i ett rum där bränsleångor kan nå en flamma, en gnista eller en stark värmekälla.
- För att minska risk för brand, lämna inte behållarna med restmaterial inuti lokalen.



Ljud- och vibrationsnivån som anges i de här instruktionerna är maximivärden för användning av maskinen. Användningen av en skärenhet i obalans, en för hög hastighet, inget underhåll, påverkar väsentligen ljud- och vibrationsemissioner. Därför måste du använda skydd mot möjliga skador som beror på en hög ljudnivå och vibrationspåkänningar. Förutse ett underhåll av maskinen, bär hörselskydd och ta pauser under arbetet.

1.5. MILJÖSKYDD

- Följ noggrant lokala bestämmelser för bortskaffande av emballage, trasiga delar och andra enheter som kan medföra kraftiga miljöeffekter. Dessa avfall får inte kastas i soporna utan ska separeras och överlämnas till insamlingscentraler som återvinner materialen.
- Följ noggrant lokala bestämmelser för bortskaffande av material som finns kvar.
- När maskinen tas ur drift, lämna inte maskinen i miljön, utan kontakta en insamlingscentral enligt gällande lokala förordningar.

2. PRODUKTBeskrivning

Den här maskinen är en förarled gräsklippare.

Maskinen består huvudsakligen av en motor som aktiverar en skärenheten som sitter i en kåpa med hjul och ett handtag. Användaren ska alltid stå bakom handtaget för att köra maskinen och aktivera huvudreglagen och därmed på ett säkert avstånd från den roterande skärenheten. När användaren lämnar maskinen stannar motorn och den roterande enheten upp inom några sekunder.

Förutsedd användning och felaktig användning

Den här maskinen har formgetts och konstruerats för att klippa gräs i trädgårdar och gräsområden.

Vilken som helst annan användning anses som farlig och orsakar kroppsskador och/eller materialskador.

Följande anses som felaktig användning (som exempel, men inte uteslutande):

- transportera andra personer, barn eller djur på maskinen;
- transportera sig själv på maskinen;
- använda maskinen för att släpa eller skjuta laster;
- sätta på skärenheten i områden utan gräs;
- använda maskinen för att samla in löv eller skräp;
- använda maskinen för att klippa buskar eller annan vegetation än gräs;
- maskinen används av flera personer.

VIKTIGT *En felaktig användning av maskinen medför att garantin upphör. I detta fall avsägar sig tillverkaren allt ansvar och användaren kommer då att få stå för alla utgifter som beror på egendomsskador eller personskador på användaren eller andra personer.*

Den här maskinen är avsedd för användning av konsumenter, det vill säga för icke yrkesmässigt bruk. Den här maskinen är avsedd för "fritidsbruk".

VIKTIGT *Maskinen ska användas av en enda användare.*

2.1. MASKINKOMPONENTER

(Fig. 1)

- A. Chassi
- B. Motor
- C. Skärenhet
- D. Bakre tömningsskydd
- E. Tömningsriktplatta på sidan (där förutsedd)
- F. Tömningskydd på sidan (där förutsedd)
- G. Uppsamlingspåse (om förutsedd)
- H. Handtag
- I. Dödmansspak
- J. Spak för koppling av dragkraften (i förekommande fall)

2.2. VARNINGSSKYLTAR



VARNING:

Läs instruktionerna innan maskinens används.



OBS:

För aldrig in händer eller fötter i utrymme där skärenheten sitter. Koppla från tändhatten och läs instruktionerna innan något som helst underhåll eller reparation.



FARA! Risk för utslugande föremål: Håll personer utanför arbetsområdet under användningen.



FARA! Risk för skärsår. Skärenhet i rörelse. För aldrig in händer eller fötter i utrymme där skärenheten sitter.

VIKTIGT Förstörda eller oläsliga etiketter måste bytas. Beställ nya etiketter hos din auktoriserade serviceverkstad.

3. MONTERING

VIKTIGT Uppackningen och slutförandet av monteringen ska utföras på en plan och stabil yta, med ett utrymme som är tillräckligt stort för att flytta maskinen och emballagen med hjälp av lämpliga utrustningar.

1. Uppackning (fig. 2)
2. Montering och justering av handtaget (fig. 3)
3. Montering av påsen (fig. 4)

4. STYRREGLAGE

• Startkommando

- Typ I: Handtag för manuell start (fig. 5). Gör att du kan starta motorn manuellt.
- Typ II: Reglage för elektrisk start med knapp (fig. 6). Gör att du kan starta motorn elektriskt.

• Dödmansspak

Det är spaken som aktiverar inkoppling av skärreglaget och framdrivningen. Motorn stannar automatiskt så fort spaken släpps upp (fig. 7).



Säkerhetshandtaget (OPC) släpps = motorn stannar. (Fig. 7)

• **Spak för koppling av dragkraften (i förekommande fall)**
Kopplar framdrivningen till hjulen och gör att maskinen går framåt (fig. 8).



Aktivering av transmission. (Fig. 8)

VIKTIGT Motorn ska alltid startas med fränkopplad framdrivning.

VIKTIGT För att undvika skada på transmissionen, undvik att dra maskinen bakåt med inkopplad framdrivning.

• Gasreglage (i förekommande fall)

Gasreglaget varierar motorns varvtal och hastigheten på skärenheten.

Acceleratorn kontrolleras av spaken (Fig. 9).

Spakens lägen anges på motsvarande skylt.

På vissa modeller finns en motor utan gasreglage.

• Hastighetsvariator (i förekommande fall)

I modeller med dragkraft reglerar hastighetsvariatorn (i förekommande fall) framåthastigheten.

Regleringen uppnås genom att flytta spaken (Fig. 10) i enlighet med anvisningarna som står i närheten av spaken.

VIKTIGT Ett hastighetsbyte ska göras med motorn tänd och med ilagd dragkraft.

Vi drör inte variatorns reglage när motorn är släckt. Den här åtgärden kan skada variatorn.

ANMÄRKNING Om maskinen inte går framåt med reglaget i läge "☹️" ställ styvspaken på "☹️" och ställ den därefter i läget "☹️".

• Reglering av klipphöjden

Genom att sänka eller lyfta chassit kan gräset klippas på olika höjder. (Fig. 11)

VIKTIGT Utför arbetet med stillastående skärregulat.

5. ANVÄNDNING AV MASKINEN

VIKTIGT För instruktioner gällande motorn och batteriet (i förekommande sätt), se motsvarande handböcker.

5.1. FÖRBEREDELSE

Ställ maskinen horisontellt och stabilt på marken.

• Tankning och påfyllning

VIKTIGT Maskinen tillhandahålls utan motorolja och bränsle.



Bränsle ska fyllas på när apparaten står still och utan tändhatten.

Fyll på bränsle och kontrollera/fyll på motorolja på de sätt och enligt de försiktighetsåtgärder som anges i motorns instruktionsbok.

• Inställning av maskinen inför arbetet

VIKTIGT Utför arbetet med stillastående skärregulat.

Den här maskinen gör att du kan klippa gräset på olika sätt:

- Förinställning för klippningen och uppsamlingen av gräs i uppsamlingspåsen (fig. 12).
- Förinställning för klippningen och bakre tömning av gräs på marken (fig. 13).

- Förinställning för klippning och malning av gräs (funktionen "mulching") (fig. 14).
- Förinställning för klippningen och sidoutkast av gräs på marken (fig. 15).

5.2. SÄKERHETSKONTROLLER

- Kontrollera att alla motorkomponenter är hela och har monterats på rätt sätt;
- Försäkra dig om att alla fästanordningar är korrekt åtdragna;
- Håll alla maskinytor rena och torra.

Åtgärd	Resultat
1. Starta maskinen. 2. Släpp bromsspak för motor/skärenhet.	1. Skärenheten ska sättas i rörelse. 2. Spakarna ska automatiskt och snabbt gå tillbaka till friläget, motorn ska släckas och skärenheten ska stanna upp inom några sekunder.
1. Starta maskinen. 2. Aktivera spaken för dragkraft. 3. Släpp spaken för dragkraft.	2. Maskinen matas fram. 3. Maskinen stannar.
1. Provkörning.	1. Ingen onormal vibration. Inget onormalt ljud.

 Om vilket som helst resultat skiljer sig från de som anges i tabeller kan maskinen inte användas! Kontakta en serviceverkstad för att kontrollera fallet och för en eventuell reparation.

5.3. START OCH ARBETE

ANMÄRKNING Starta den på en jämn yta utan hinder eller högt gräs.

- Modeller med handtag för manuell start (fig. 16).
- Modeller med elektrisk startreglage med knapp (fig. 17).

VIKTIGT Håll alltid ett säkerhetsavstånd från den roterande skärenheten under arbetet på grund av handtagets längd.

Tömning av uppsamlingspåsen

(Fig. 18)

1. Släpp upp spaken för närvarande operatör och vänta tills skärenheten stannat upp.
2. Lyft det bakre tömningsskyddet, ta tag i handtaget och ta bort uppsamlingspåsen genom att hålla den i upprätt läge.

5.4. STOPP

Släpp bromsspaken för motor/skärenhet efter avslutat arbete (fig. 19).

 Det tar några sekunder innan skärenheten stannar upp efter att maskinen stängts av.

 Vidrör inte motorn efter avstängningen. Fara för brännskador.

5.5. EFTER ANVÄNDNING

- Rengör (avs. 5.1).
- Byt skadade komponenter om det behövs och dra eventuellt åt lösa skruva och bultar.

Var gång maskinen inte används eller lämnas obebakad:

- Lossa tändhatten (på modeller med handtag för manuell start).

- Tryck på fliken och avlägsna nyckeln för klarsignal (på modeller med elektrisk start med knapp).

6. UNDERHÅLL

Säkerhetsföreskrifter som ska följas beskrivs i kap. 1. Respektera noggrant de här anvisningarna för att inte riskera allvarliga risker eller faror:

Innan du utför någon som helst kontroll, rengöring eller underhåll/reglering av apparaten:

- Stanna maskinen.
- Försäkra dig om att alla rörliga delar avstannar.
- Vänta tills motorn har svalnat.
- Ta bort tändhatten.
- Ta ut nyckeln (i förekommande fall) eller batteriet (på modeller med elektriskt startreglage med knapp).
- Bär lämpliga kläder, arbetshandskar och skyddsglasögon.

6.1. RENGÖRING

Efter varje användning, rengör maskinen enligt följande instruktioner:

- Tvätta maskinen med vatten efter varje klippning.
- Ta bort rester av gräs och lera som ansamlats inuti chassit.
- Se alltid till att det inte finns skräp i luftöppningarna.
- Använd inte aggressiva vätskor för att göra rent chassit.
- För att minska brandrisken, se till att motorn är fri från rester av gräs, löv eller överskottsfett.

6.2. UNDERHÅLL AV SKÄRAGGREGATET

 Alla åtgärder gällande skärenheterna (nedmontering, slipning, justering, reparation, återmontering och/eller byte) är tunga arbeten som kräver en specifik kompetens och användning av lämpliga utrustningar. Av säkerhetsskäl krävs det därför att de alltid utförs på en serviceverkstad.

 Byt alltid de skadade, deformerade eller slitna skärenheter tillsammans med skruvarna, för att bibehålla balansen.

VIKTIGT Använd alltid ursprungliga skäraggreat med koden som anges i tabellen "Tekniska specifikationer".

6.3. LADDA BATTERIET

Batteriet tillhandahålls i modeller med elektriskt startreglage med knapp. För instruktioner gällande batterilivet, laddning, förvaring och underhåll av batteriet, följ instruktionerna som ges i motorns instruktionsbok.

ANMÄRKNING För mer detaljerad information om underhåll, se den kompletta bruksanvisningen.

7. TRANSPORT, LAGRING OCH BORTSKAFFANDE

7.1. TRANSPORT

Varje gång som maskinen ska förflyttas, lyftas, transporteras eller lutas ska du:

- Stanna maskinen.
- Försäkra dig om att alla rörliga delar avstannar.
- Lossa tändstiftshättan eller ta bort säkerhetsnyckeln eller batteriet (på modeller med elektriskt startreglage med knapp).
- Bära kraftiga arbetshandskar.

- Ta tag i maskinen i punkter som ger ett säkert grepp med tanke på vikten och dess fördelning.
- Få hjälp av andra personer med tanke på maskinens vikt.
- Se till att maskinens rörelse inte leder till skador eller sår.
- Blockera ordentligt vid transportmedlet med hjälp av vajrar eller kedjor för att undvika att den kan välta och skadas och spilla bränsle.

7.2. FÖRVARING

När maskinen ska ställas undan:

- Starta motorn utomhus och håll den i drift på tomgång ända tills den stannar så att allt bränsle som finns kvar i bränsletanken konsumeras.
- Gör noggrant rent maskinen.
- Kontrollera att maskinen är hel;

Ställ undan maskinen (fig. 20):

- I en torr miljö.
- Skyddad mot väder.
- På en plats utom räckhåll för barn.
- Se till att nycklar eller verktyg som använts för underhållsarbetet tagits bort.

ANMÄRKNING Placera maskinen så att skäraggregatet förblir riktat mot en vägg eller riktigt täckt så att det inte medför fara vid kontakt med personer, barn eller djur, även oavsiktligt eller oförutsett.

TÜRKÇE - Orijinal Talimatların Çevirisi

Makine ve motorun bütün talimat kılavuzlarına şuralardan ulaşabilirsiniz:

- ▷ stiga.com Web sitesinde
- ▷ Kare (QR) kodu taratarak



DİKKAT: MAKİNEYİ KULLANMADAN ÖNCE BU KILAVUZU DİKKATLE OKUYUN.
İlerideki her türlü ihtiyaç için saklayın.

1. GÜVENLİK KURALLARI

1.1. EĞİTİM



Kumandaları ve makinenin uygun şekilde nasıl kullanılacağını iyi öğrenin. Motoru hızlı bir şekilde kullanmayı öğrenin. Uyarılara ve talimatlara uyulmaması yangınlara ve/veya ciddi yaralanmalara neden olabilir.

- Çocukların veya kullanma talimatlarını yeterli derecede bilmeyen kişilerin makineyi kullanmalarına asla izin vermeyin. Bulduğunuz yerdeki kanunlarda kullanıcı için bir yaş alt sınırı getirilmiş olabilir.
- Kullanıcı yorgun olduğunda, kendini kötü hissettiğinde veya ilaç, uyuşturucu, alkol ya da refleks ve dikkat yeteneklerine zararlı maddeler aldığı anda asla makineyi kullanmayın.
- Başka kişilere veya onların mallarına gelebilecek kazalardan ve beklenmedik olaylardan operatörün veya kullanıcının sorumlu olduğunu unutmayın. Üzerinde çalışılacak arazide, özellikle eğimlerde, engebeli, kaygan veya dengesiz arazide bulunan potansiyel riskleri değerlendirme ile gerek kendisinin, gerekse başkalarının güvenliğini sorumluluğu kullanıcıya aittir.
- Makinenin başkalarına devredilmek veya ödünç verilme istenmesi halinde kullanıcının, bu kılavuzda bulunan kullanma talimatlarını okumuş olduğundan emin olun.

1.2. HAZIRLIK İŞLEMLERİ

Kişisel koruyucu donanımlar (KKD)

- Uygun giysiler, kaymaz tabanlı dayanıklı iş ayakkabıları ve uzun pantolon giyin. Makineyi ayaklarınız çıplakken veya açık sandalet giyiyorken çalıştırmayın. İştme duyusunu koruyucu kulaklık takın.
- Eller için risk olan tüm durumlarda iş eldivenleri kullanın.
- Makineye veya çalışma ortamında mevcut nesnelere ve materyallere takılabilecek eşarplar, gömlekler, kolyeler, bilezikler, sarkan kısımları ve bağcıkları olan ya da kravat içeren giysiler ile sallantılı veya bol aksesuarları hiçbir şartta kullanmayın.
- Uzun saçları uygun şekilde toplayın.

Çalışma alanı / Makine

- Bütün çalışma sahasını iyice kontrol edin ve makine tarafından fırlatılabilecek veya kesim düzenine/döner aksama hasar verebilecek her türlü nesneyi (taşlar, dallar, demir teller, kemikler, vb.) uzaklaştırın.

İçten yanmalı motorlar: yakıt



Yakıt son derece yanıcıdır.

- Yakıtı bu amaçla kullanım açısından onaylanmış özel kaplar içinde, güvenli yerlerde, ısı kaynaklarından veya serbest alevlerden uzakta muhafaza edin.
- Kapları çok miktardaki yaprak veya çimden uzak tutun.

- Kapları, çocukların ulaşabilecekleri yerlerde bırakmayın.
- Yakıt doldururken veya tamamlama yaparken ve yakıtla ilgili herhangi bir işlem yaptığınızda sigara içmeyin.
- Yakıtı bir huni yardımıyla, yalnızca açık alanda doldurun.
- Yakıt buharlarını solumaktan kaçının.
- Motor çalışırken veya sıcakken yakıt ilave etmeyin veya deponun kapağını çıkarmayın.
- İç basıncın kademeli olarak tahliye olması için deponun kapağını yavaşça açın.
- İçeriğini kontrol etmek için deponun ağzına açık alev yaklaştırmayın.
- Yakıt dışarı taşıdığı anda, motoru çalıştırmayın; makineyi yakıtın döküldüğü alandan uzaklaştırın ve yakıt tamamen buharlaşana ve yakıt buharları dağılına kadar herhangi bir yangın ihtimalinin oluşmasını önleyin.
- Makineye veya toprağa dökülmüş her yakıt izini derhal temizleyin.
- Deponun ve yakıt kabının kapaklarını daima takın ve iyice sıkın.
- Makineyi yakıt ikmalinin gerçekleştirildiği yerde çalıştırmayın; motor yakıt ikmalinin yapıldığı yerden en az 3 metre mesafede çalıştırılmalıdır.
- Yakıtın giysilere bulaşmasını engelleyin ve bu durumda motoru çalıştırmadan önce giysileri değiştirin.

1.3. KULLANIM SIRASINDA

Çalışma alanı

- Motoru tehlikeli karbon monoksit dumanlarının birikebileceği kapalı yerlerde çalıştırmayın. Çalıştırma işlemleri açık havada veya iyice havalandırılan bir yerde yapılmalıdır. Tahliye edilen gazların toksik olduklarını hiç unutmayın.
- Makine çalışırken susturucuyu ve bu doğrultuda egzoz gazlarını, tutuşabilir materyallere doğru yönlendirmeyin.
- Sadece gün ışığında veya yeterli yapay ışıkta ve görüşün iyi olduğu koşullarda çalışın.
- Kişileri, çocukları ve hayvanları çalışma alanından uzaklaştırın. Çocukların başka bir yetişkinin gözetimi altında tutulması gerekmektedir.
- Islak çimde, yağmur altında ve fırtına riski olduğunda, özellikle de yıldırım düşmesi olasılığı varken çalışmayın.
- Zemindeki düzensizliklere (tümsekler, kanallar), eğimlere, gizli tehlikelere ve görüşü sınırlandırabilecek muhtemel engellerin varlığına özellikle dikkat edin.
- Sarp kayalık, çukur veya nehir kenarlarının yakınlarında çok dikkatli olun. Tekerleklerden biri yol kenarını geçerse veya yol kenarı çökerse makine ters dönebilir.
- Yankaymaya veya makinenin kontrolünü kaybetmeye neden olabilecek yön değişimlerine ve tekerleklerin engellerle (taşlar, dallar, ağaç kökleri, vb.) karşılaşmamasına çok dikkat ederek ve kendi dengeinizin sağlam olduğundan emin olarak, her zaman eğime çapraz yönde çalışın, kesinlikle yukarı/aşağı yönde çalışmayın.

- Yangın riskini önlemek için makineyi motor sıcakken kuru yaprakların, onların veya diğer yanıcı malmelerın arasında bırakmayın.

alev, kıvılcım veya güçlü bir ısı kaynağıyla temas edebileceği bir yere kaldırmayın.

- Yangın riskini azaltmak için, artıkların bulunduğu kapları kapalı bir mekan içinde bırakmayın.

Davranış Şekilleri

- Geri viteste veya geriye doğru giderken dikkatli olun. Engel bulunmadığından emin olmak için, geriye gitmeden önce ve geriye doğru giderken arkanıza bakın.
- Asla koşmayın, yürüyün.
- Çim biçme makinesinin sizi çekmesine izin vermeyin.
- Gereke makinenin çalıştırılması, gerekse kullanım esnasında ellerinizi ve ayaklarınızı kesim düzeninden daima uzak tutun.
- Dikkat: Kesim aleti devreden çıkarıldıktan veya motor durdurulduktan sonra birkaç saniye daha dönmeye devam eder.
- Daima tahliye ağzından uzak durun.
- Kullanım sırasında ısınan motor aksamına dokunmayın. Yanma tehlikesi.



Çalışma esnasında bozulma veya kaza meydana gelmesi durumunda, derhal motoru durdurun ve başka hasarlara neden olmamak için makineyi uzaklaştırın; kişilerde veya üçüncü şahıslarda yaralanmalara neden olan kazalar söz konusu olduğunda, derhal içinde bulunulan duruma en uygun ilk yardım prosedürlerini uygulayın ve gerekli tedaviler için bir Sağlık Merkezine başvurun. Gözden kaçmaları durumunda kişilerde veya hayvanlarda hasar veya yaralanmalara yol açabilecek olası kalıntıları dikkatlice giderin.

Kullanım sınırları

- Korumaları (toplama sepeti, yanal tahliye koruması, arka tahliye koruması) hasar görmüş, eksik veya doğru yerleştirilmemiş haldeyken makineyi kesinlikle kullanmayın.
- Aksesuarlar/aletler öngörülen noktalara takılmamışsa makineyi kullanmayın.
- Mevcut emniyet sistemlerini/mikro anahtarları devre dışı bırakmayın, etkisiz hale getirmeyin, çıkarmayın veya kurcalamayın.
- Motor ayarlarını değiştirmeyi, gerekenden yüksek devre getirmeyin. Motor çok yüksek devirde çalıştırılırsa, personelin yaralanması riski artar.
- Makineyi aşırı zorlamayın ve küçük makineleri ağır işler yapmak için kullanmayın; makinenin uygun şekilde kullanılması riskleri azaltır, iş kalitesini yükseltir.

1.4. BAKIM, DEPOYA KALDIRMA VE NAKLİYE

Düzenli bakım yapın; depoya kaldırma işleminin doğru uygulanması, makinenin emniyetinin ve performans seviyesinin korunmasını sağlar.

- Makineyi asla parçaları aşınmış veya hasar görmüş haldeyken kullanmayın. Arızalı veya bozuk parçaları asla onarılmamalı, değiştirilmelidir. Sadece orijinal yedek parçaları kullanın: orijinal olmayan ve/veya doğru şekilde monte edilmemiş yedek parçaların kullanımı makinenin emniyetini riske atar; kazalara veya kişisel yaralanmalara neden olabilir ve üreticinin her türlü sorumluluktan muaf kılar.
- Yangın tehlikesini azaltmak için, yağ ve/veya yakıt sızıntısı olmadığını düzenli olarak kontrol edin.
- Makinenin ayar işlemleri esnasında, parmakların hareketli kesim düzeni ve makinenin sabit kısımları arasında sıkışıp kalmasını önlemeye dikkat edin.
- Makineyi, deposunda yakıt bulunurken, yakıt buharlarının



Bu bilgilerde belirtilen gürültü ve titreşim seviyesi makinenin azami kullanım değerleridir. Dengesiz bir kesim düzeninin kullanılması, hareket hızının aşırı olması, bakım eksikliği ses ve titreşim seviyesini ciddi ölçüde etkiler. Dolayısıyla yüksek gürültüden ve titreşimlerin neden olduğu zorlamalardan kaynaklanan olası zararları gidermeye yönelik önlemlerin alınması gerekir; makinenin bakımını ihmal etmeyin, gürültü önleyici kulaklık takın, çalışma esnasında molalar verin.

1.5. ÇEVREYİ KORUMA

- Ambalajların, aşınmış parçaların veya çevreye zarar verebilecek herhangi bir parçanın bertarafında yerel yönetmeliklere titizlikle uyun; bu atıklar çöpe atılmamalı, ayrıştırılmalı ve malmelerin geri kazanımı için, özel toplama merkezlerine götürülmelidir.
- Ortaya çıkan malmelerin imha edilmesinde yerel yönetmeliklere titizlikle uyun.
- Hurdaya çıkarma durumunda, makineyi dışarıya atmayın, yürürlükteki yerel yönetmelikler uyarınca bir toplama merkezine başvurun.

2. ÜRÜNÜN AÇIKLAMASI

Bu makine, sürücünün ayakta kullandığı bir çim biçme makinesidir.

Makine temel olarak tekerlekler ve sap ile donatılmış bir koruma karterine yerleştirilmiş kesim düzenine tahrik sağlayan bir motordan oluşur.

Operatör makineyi sapın arkasında, yani döner kesim düzeninden güvenli bir mesafede durarak kullanabilir ve ana kumandaları işletebilir.

Operatörün makineden uzaklaşması dönmekte olan motorun ve kesim düzenin birkaç saniye içerisinde durmasına neden olur.

Kullanım amacı ve uygunsuz kullanım

Bu makine bahçelerde ve çimli alanlarda çim kesmek amacıyla tasarlanmış ve üretilmiştir.

Her türlü farklı kullanım tehlikeli olabilir ve kişilere ve/veya eşyalara hasar verebilir.

Aşağıda belirtilenler (örnek olarak, sadece bunlarla sınırlı olmaksızın) uygunsuz kullanım kabul edilir:

- makine üzerinde başka insanların, çocukların veya hayvanların taşınması;
- kendinizin makine tarafından taşınması;
- makinenin yükleri çekmek veya itmek için kullanılması;
- kesim düzeninin çimsiz kısımlarda harekete geçirilmesi;
- makinenin yaprak veya kalıntıları toplamak için kullanılması;
- makinenin çitleri düzenlemek veya çimsiz tipte bitkileri kesmek için kullanılması;
- makinenin birden fazla kişi tarafından kullanılması.

ÖNEMLİ Makinenin uygunsuz kullanımını garantinin geçersiz olmasına ve kullanıcının veya başkalarının zarar görmesinden ve yaralanmasından kaynaklanan yükümlülükleri kullanıcıya devrederek Üreticinin her türlü sorumluluktan muaf tutulmasına neden olur.

Bu makine amatör operatörler tarafından kullanılmaya yöneliktir. Bu makine "hobi amaçlı kullanıma" yöneliktir.

ÖNEMLİ Makine tek bir operatör tarafından kullanılmalıdır.

2.1. MAKİNE KOMPONENTLERİ

(Res. 1)

- Şasi
- Motor
- Kesim düzeni
- Arka tahliye koruması
- Yanal tahliye deflektörü (öngörölmüşse)
- Yanal tahliye koruması (öngörölmüşse)
- Toplama sepeti (öngörölmüşse)
- Sap
- Operatörün varlığını bildiren kol
- Çekiş kavrama kolu (öngörölmüşse)

2.2. GÜVENLİK İŞARETLERİ



DİKKAT:

Makineyi kullanmadan önce talimatları okuyun.



UYARI:

Kesim düzeninin yuvasının içine ellerinizi veya ayaklarınızı sokmayın. Herhangi bir bakım veya onarım işleminden önce, buji başlığını çıkarın ve talimatları okuyun.



TEHLİKE! Cisim fırlama riski. Kullanım esnasında kişilerin çalışma alanına yaklaşmalarına izin vermeyin.



TEHLİKE! Kesilme tehlikesi. Hareketli kesim düzeni. Kesim düzeninin yuvasının içine ellerinizi veya ayaklarınızı sokmayın.

ÖNEMLİ Yırtılmış veya okunamaz hale gelmiş yapışkanlı etiketlerin değiştirilmesi gerekir. Yeni etiketleri yetkili teknik servisizden isteyin.

3. MONTAJ

ÖNEMLİ Ambalajın açılması ve montajı işlemi düz ve sağlam bir yüzey üzerinde gerçekleştirilmelidir, makinenin ve ambalajının hareket ettirilmeleri için yeterli dercede yer bulunmalıdır ve daima uygun aletler kullanılmalıdır.

- Ambalajın açılması (Res. 2).
- Montaj ve sapın ayarlanması (Res. 3).
- Sepetin montajı (Res. 4).

4. KONTROL KUMANDALARI

• Çalıştırma kumandası

- Tip I: Manuel çalıştırma kabzası (Res. 5). Motorun elle çalıştırılmasını sağlar.
- Tip II: Tuşlu elektrikli çalıştırma kumandası (Res. 6). Motorun elektrikle çalıştırılmasını sağlar.

• Operatörün varlığını bildiren kol

Kesim düzeninin ve çekişin devreye alınmasına izin veren koldur. Kol (Res. 7) bırakıldığında motor kendiliğinden durur.

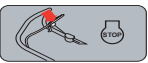

OPC levyesi (Operatör varlığı levyesi) bırakıldığında: motor durur. (Res. 7)

• Çekiş kavrama kolu (öngörölmüşse)

Tekerlerdeki çekiş devreye sokar ve makinenin ilerletilmesini sağlar (Res. 8).



Şanzıman etkindir. (Res. 8)

ÖNEMLİ Motorun ateşlemesi çekiş daima devre dışı iken gerçekleştirilmelidir.

ÖNEMLİ Transmisyon zarar vermemek amacıyla, makineyi transmisyon etkinken geri çekmekten kaçının.

• Gaz pedali (öngörölmüşse)

Gaz kolu motor devirlerini ve kesim düzeninin hızını değiştirir. Gaz kolu kol (Res. 9) ile kumanda edilir.

Kol pozisyonları ilişkin plaka üzerinde gösterilmiştir. Bazı modellerde gaz kolu bulunmayan bir motor öngörölmüştür.



• Hız varyatörü (öngörölmüşse)

Çeşitli modellerde, hız varyatörü (öngörölmüşse) ilerleme hızını ayarlama imkanı tanır.

Ayar, kolun yakınında bulunan talimatlara göre kolu (Res. 10) hareket ettirerek yapılır.

ÖNEMLİ Bir hızdan diğerine geçiş, motor çalışır halde ve çekim devrede olarak yapılmalıdır.

Motor durdurulmuşken değiştirme kumandasına dokunmayın. Bu işlem hız değiştirme sistemine zarar verebilir.

NOT Makine, kumanda «» pozisyonunda olduğunda ilerlemiyor ise, kumanda levyesinin «» üzerine getirilmesi ve hemen sonra «» pozisyonuna getirilmesi yeterlidir.

• Kesim yüksekliğinin ayarlanması

Şasiyi indirerek veya kaldırarak çim farklı kesim yüksekliklerinde biçebilirsiniz. (Res. 11)

ÖNEMLİ Bu işlemi kesim düzeni durur haldeyken gerçekleştirin.

5. MAKİNEİN KULLANILMASI

ÖNEMLİ Motor ve aküyle (varsa) ilgili talimatlar için, ilgili kitapçıklara başvurun.

5.1. HAZIRLIK İŞLEMLERİ

Makineyi yatay konuma getirin ve yere iyice oturmasını sağlayın.

• Yağ ve benzin ikmali

ÖNEMLİ Makine, motor yağı ve yakıt konulmadan temin edilir.



Yakıt doldurma işlemi makine durur ve buji başlığı ayrılmış haldeyken yapılmalıdır.

Yakıt doldurma ve yağ kontrol/tamamlama işlemini motor Kullanım Kılavuzunda belirtilen şekiller ve önlemlere göre yapın.

• Makinenin çalışmaya hazırlanması

ÖNEMLİ Bu işlemi kesim düzeni durur haldeyken gerçekleştirin.

Bu makine çimenliğin farklı şekillerde biçilmesine imkan tanır:

- Çimin biçilmesi ve biçilen çimin toplama sepetinde toplanması için hazırlık (Res. 12).
- Çimin biçilmesi ve arkadan yere boşaltılması için hazırlık (Res. 13).

- Çimin biçilmesi ve parçalanması ("malçlama" işlevi) için (Res. 14).
- Çimin biçilmesi ve yandan yere boşaltılması için hazırlık (Res. 15).

5.2. GÜVENLİK KONTROLLERİ

- Makinenin tüm bileşenlerinin sağlam olduklarını ve doğru monte edildiklerini kontrol edin;
- Tüm tespit donanımlarının doğru sıkıldığından emin olun;
- Makinenin tüm yüzeylerini temiz ve kuru halde tutun.

İşlem	Sonuç
1. Makineyi çalıştırın. 2. Motor freni / kesim düzeni levyesini bırakın.	1. Kesim düzeni hareket etmemelidir. 2. Kollar kendiliklerinden hızlıca boşta konuma dönmeli, motor durmalı ve kesim düzeni birkaç saniye içinde durmalıdır.
1. Makineyi çalıştırın. 2. Çekiş koluna bastırın. 3. Çekiş kolunu bırakın.	2. Makine ilerler. 3. Makine durur.
1. Test sürüşü.	1. Anormal titreşim yok. Anormal ses yok.

 **Elde ettiğiniz sonuçların biri bile tablolardan farklıysa, makineyi kullanmayın! Gerekli kontrollerin yapılması ve onarım için bir servis merkezine başvurun.**

5.3. BAŞLATMA VE ÇALIŞMA

NOT Çalıştırma işlemi düz ve engelsiz veya yüksek çimlerin olmadığı bir düzlem üzerinde yapın.

- Manüel ateşleme kabızlı modeller).
- Tuşlu elektrikli çalıştırma kumandalı modeller (Res. 17).

ÖNEMLİ Çalışma esnasında, kesim düzeninden, sap uzunluğu ile tespit edilen güvenlik mesafesini daima koruyun.

Toplama sepetinin boşaltılması

(Res. 18)

1. Operatörün varlığını bildiren kolu bırakın ve kesim düzeninin durmasını bekleyin.
2. Arka tahliye korumasını kaldırın, kolu tutun ve dik pozisyonda tutarak toplama sepetini çıkarın.

5.4. DURDURMA

Çalışma tamamlandığında, motor freni/kesim düzeni levyesini bırakın (Res. 19).

 **Makineyi durdurduktan sonra kesim düzeninin durması için birkaç saniye geçmesi gerekir.**

 **Durdurduktan sonra motora dokunmayın. Yanma tehlikesi.**

5.5. KULLANDIKTAN SONRA

- Temizlik yapın (Par. 5.1).
- Gerekirse, hasar görmüş bileşenleri değiştirin, gevşemiş olabilecek vida, somun ve civataları sıkın.

Makineyi her kullanmadığınızda veya denetimsiz bıraktığınızda:

- Buji başlığını ayırın (manuel marş kabızlı modellerde).
- Tırnağa bastırın ve onay anahtarını çıkarın (düğmeli elektrikli çalıştırma modellerde).

6. BAKIM

Uyulacak güvenlik kuralları Böl. 1'de açıklanmaktadır. Ciddi riskler veya tehlikelerle karşılaşmamak için bu talimatlara titizlikle uyun:

Makine üzerinde herhangi bir kontrol, temizlik veya bakım/ayarlar yapmadan önce:

- Makineyi durdurun.
- Hareket halindeki her bileşenin durduğundan emin olun.
- Motorun soğumasını bekleyin.
- Bujinin başlığını çıkarın.
- Emniyet anahtarını veya aküyü çıkarın (düğmeli elektrik marş kumandalı modellerde).
- Uygun giysiler giyin, iş eldiveni ve koruyucu gözlük takın.

6.1. TEMİZLİK

Her kullanımdan sonra aşağıdaki talimatlara dikkat ederek temizlik yapın:

- Makineyi her biçme işleminden sonra suyla yıkayın.
- Şasinin içinde biriken çim döküntülerini ve çamuru temizleyin.
- Hava girişlerinde kalıntı bulunmadığından daima emin olun.
- Şasiyi temizlemek için aşındırıcı sıvılar kullanmayın.
- Yangın tehlikesini azaltmak için, motoru çim, yaprak ve gres fazlası kalıntılardan arındırın.

6.2. KESİM DÜZENİNİN BAKIMI

 **Kesim düzenleri ile ilgili tüm işlemler (sökme, bileme, balans, onarım, tekrar monte etme ve/veya değiştirme) güvenlik nedeniyle özel aletlerin kullanımının yanı sıra özel uzmanlık gerektiren önemli işlerdir, bu yüzden her zaman Uzman Servis tarafından gerçekleştirilmeleri gerekir.**

 **Dengesini korumak için hasar görmüş, bükülmüş veya aşınmış kesim düzenini kendi vidalarıyla birlikte daima bütün halde değiştirin.**

ÖNEMLİ Daima "Teknik Veriler" tablosunda verilen kodu taşıyan orijinal kesim düzenlerini kullanın.

6.3. BATARYANIN ŞARJ EDİLMESİ

Akü, tuşlu elektrikli çalıştırma kumandasına sahip modellerde temin edilir. Akünün bağımsız kullanılması, şarjı, depoya kaldırılması ve bakımıyla ilgili talimatlar için, motor kullanım kılavuzunda yer alan talimatları izleyin.

NOT Bakımla ilgili daha ayrıntılı bilgiler için, eksiksiz talimat kılavuzuna başvurun.

7. TAŞIMA, DEPOYA KALDIRMA VE BERTARAF

7.1. TAŞIMA

Makinenin hareket ettirilmesi, kaldırılması veya eğilmesi gerektiğinde aşağıdakilerin yapılması gerekir:

- Makineyi durdurun.
- Hareket halindeki her bileşenin durduğundan emin olun.
- Buji başlığını sökün veya emniyet anahtarını veya aküyü çıkarın (düşmeli elektrik marş kumandalı modellerde).
- Sağlam iş eldivenleri giyin.
- Ağırlığına ve ağırlık dağılımına dikkat ederek, makineyi güvenli kavrama olanağı tanıyan noktalardan yakalayın.
- Makinenin ağırlığına uygun sayıda kişi kullanın.
- Makine hareket ederken zarar veya yaralanmalara neden olmadığından emin olun.
- Devrilerek zarar görmesini ve etrafa yakıt dökülmesini önlemek için, halat veya zincirle taşıma aracına sıkıca sabitleyin.

7.2. DEPOYA KALDIRMA

Makinenin depoya kaldırılması gerektiğinde:

- Motoru açık alanda çalıştırın ve karbüratörün içinde kalmış tüm yakıtı tüketecek şekilde durana kadar en düşük devirde çalıştırın.
- Makineyi iyice temizleyin.
- Makinenin sağlam olduğunu kontrol edin;

Makineyi depoya kaldırın (Res. 20):

- Kuru bir ortam seçin.
- Hava şartlarına karşı koruyun.
- Çocukların erişemeyecekleri bir yerde saklayın.
- Bakımda kullanılan anahtarları ve takımları çıkardığınızdan emin olun.

NOT Kazara veya istemsizce de olsa, kişiler, çocuklar veya hayvanlara temas halinde tehlike oluşturmayacak şekilde makineyi kaldırın.

DICHIARAZIONE CE DI CONFORMITÀ (Istruzioni Originali)
(Direttiva Macchine 2006/42/CE, Allegato II, parte A)

1. La Società: ST. S.p.A. – Via del Lavoro, 6 – 31033 Castelfranco Veneto (TV) – Italy
2. Dichiara sotto la propria responsabilità, che la macchina:

Tosaerba con conducente a piedi (taglio erba)

- | | |
|-------------------------|---------------------------------|
| a) Tipo / Modello Base: | MP1 554 ●●●● |
| c) Numero di Serie: | 22A●●WBH000001 ÷ 99L●●WBH999999 |
| d) Motore:: | a scoppio |

3. È conforme alle specifiche delle direttive:

- MD: 2006/42/EC
- OND: 2000/14/EC, ANNEX VI - 2005/88/EC
- e) Notified body N. 0197 – TÜV Rheinland LGA Products GmbH
Tillystrasse 2, 90431 Nürnberg – Germany
- EMCD: 2014/30/EU
- RoHS II: 2011/65/EU - 2015/863/EU

4. Riferimento alle norme armonizzate::

EN ISO 5395-1:2013 + A1:2018
EN ISO 5395-2:2013 + A1:2016 + A2:2017
EN 55012:2007 + A1:2009
EN ISO 14982:2009
EN IEC 63000:2018

- | | |
|---|----------|
| g) Livello di potenza sonora misurato: | 98 dB(A) |
| h) Livello di potenza sonora garantito: | 98 dB(A) |
| i) Ampiezza di taglio:: | 53 cm |

- n) Persona autorizzata a costituire il Fascicolo Tecnico: ST. S.p.A.
Via del Lavoro, 6
31033 Castelfranco Veneto (TV) - Italia

- o) Castelfranco Veneto, 01/10/2022

CEO Stiga Group

Sean Robinson



UK DECLARATION OF CONFORMITY

(Supply of Machinery (Safety) Regulations 2008, S.I. 2008 No. 1597, Annex II, part A)

1. The company: ST.S.p.A. – Via del Lavoro, 6 – 31033 Castelfranco Veneto (TV) – Italy

2. Hereby declares under its own responsibility that the machine (function):

Pedestrian-controlled lawn mower (grass cutting)

a) Homologation type:	MP1 554 ●●●●
c) Serial number:	22A●●WBH000001 ÷ 99L●●WBH999999
d) Engine:	petrol

3. Conforms to UK Regulations:

- S.I. 2008/1597 - Supply of Machinery (Safety) Regulations 2008
- S.I. 2001/1701 - Schedule 9 - Noise Emission in the Environment by Equipment for use Outdoors Regulations 2001
 - e) Notified body: N. 0197 – TÜV Rheinland LGA Products GmbH
Tillystrasse 2, 90431 Nürnberg – Germany
- S.I. 2016/1091 - Electromagnetic Compatibility Regulations 2016
- S.I. 2012/3032 - The Restriction of the Use of Certain Hazardous Substances in Electrical and Electronic Equipment Regulations 2012

4. Reference to harmonised standards:

EN ISO 5395-1:2013 + A1:2018
EN ISO 5395-2:2013 + A1:2016 + A2:2017
EN 55012:2007 + A1:2009
EN ISO 14982:2009
EN IEC 63000:2018

g) Measured sound power level: 98 dB(A)

h) Guaranteed sound power level: 98 dB(A)

i) Cutting width: 53 cm

n) Person authorised to compile the technical file: ST.S.p.A.
Via del Lavoro, 6
31033 Castelfranco Veneto (TV) - Italia

o) Castelfranco Veneto, 01/10/2022

CEO Stiga Group

Sean Robinson

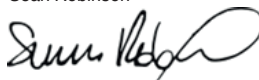

UK Importer: STIGA LTD
Unit 8, Bluewater Estate Plympton,
Devon, PL7 4JH, England



FR (Traduction de la notice originale)	EN (Translation of the original instruction)	DE (Übersetzung der Originalbetriebsanleitung)
<p>Déclaration CE de Conformité (Directive Machines 2006/42/CE, Annexe II, partie A)</p> <p>1. La Société</p> <p>2. Déclare sous sa propre responsabilité que la machine : Tondeuse à gazon à conducteur à pied / coupe du gazon</p> <p>a) Type / Modèle de Base c) Série d) Moteur: moteur essence</p> <p>3. Est conforme aux prescriptions des directives :</p> <p>e) Organisme de certification f. Renvoi aux Normes harmonisées g) Niveau de puissance sonore mesuré h) Niveau de puissance sonore garanti i) Largeur de coupe n) Personne habilitée à établir le Dossier Technique : o) Lieu et Date</p>	<p>EC Declaration of Conformity (Machine Directive 2006/42/EC, Annex II, part A)</p> <p>1. The Company</p> <p>2. Herby declares under its own responsibility that the machine: Pedestrian controlled lawn mower / Grass cutting</p> <p>a) Type / Base Model c) Serial number d) Motor: petrol</p> <p>3. Conforms to directive specifications: e) Certifying body f. Reference to harmonised Standards g) Sound power level measured h) Sound power level guaranteed i) Range of cut n) Person authorised to create the Technical Folder: o) Place and Date</p>	<p>EG-Konformitätserklärung (Maschinenrichtlinie 2006/42/EG, Anhang II, Teil A)</p> <p>1. Die Gesellschaft</p> <p>2. Erklärt auf eigene Verantwortung, dass die Maschine: Handgeführter Rasenmäher / Rasenschnitt</p> <p>a) Typ / Basismodell c) Seriennummer d) Motor: Verbrennungsmotor</p> <p>3. Den Anforderungen der folgenden Richtlinien entspricht: e) Zertifizierungsstelle f. Bezugnahme auf die harmonisierten Normen g) Gemessener Schalleistungspegel h) Garantiierter Schalleistungspegel i) Schnittbreite n) Zur Verfassung der technischen Unterlagen befugte Person: o) Ort und Datum</p>
<p>NL (Vertaling van de oorspronkelijke gebruiksaanwijzing)</p> <p>EG-verklaring van overeenstemming (Richtlijn Machines 2006/42/CE, Bijlage II, deel A)</p> <p>1. Het bedrijf</p> <p>2. Verklaart onder zijn eigen verantwoordelijkheid dat de machine: Lopend bediende grasmaaier / grasmaaier</p> <p>a) Type / Basismodel c) Serienummer d) Motor: benzinemotor</p> <p>3. Voldoet aan de specificaties van de richtlijnen: e) Certificatie-instituut</p> <p>4. Verwijzing naar de Geharmoniseerde normen g) Gemeten niveau van geluidsvermogen h) Gegarandeerd niveau van geluidsvermogen i) Snijsbreedte n) Bevoegd persoon voor het opstellen van het Technisch Dossier o) Plaats en Datum</p>	<p>ES (Traducción del Manual Original)</p> <p>Declaración de Conformidad CE (Directiva Máquinas 2006/42/CE, Anexo II, parte A)</p> <p>1. La Empresa</p> <p>2. Declara bajo su propia responsabilidad que la máquina: Cortadora de pasto con operador de pie / corte hierba</p> <p>a) Tipo / Modelo Base c) Matrícula d) Motor: motor de explosión</p> <p>3. Cumple con las especificaciones de las directivas: e) Ente certificador f. Referencia a las Normas armonizadas g) Nivel de potencia sonora medido h) Nivel de potencia sonora garantizado i) Amplitud de corte n) Persona autorizada a realizar el Manual Técnico: o) Lugar y Fecha</p>	<p>PT (Tradução do manual original)</p> <p>Declaração CE de Conformidade (Diretiva de Máquinas 2006/42/CE, Anexo II, parte A)</p> <p>1. A Empresa</p> <p>2. Declara sob a própria responsabilidade que a máquina: Corta-relvas para operador apeado / corte da relva</p> <p>a) Tipo / Modelo Base c) Matrícula d) Motor: motor a explosão</p> <p>3. É conforme às especificações das diretivas: e) Órgão certificador f. Referência às Normas harmonizadas g) Nivel médio de potência sonora h) Nivel garantido de potência sonora i) Amplitude de corte n) Pessoa autorizada a elaborar o Caderno Técnico o) Local e Data</p>
<p>EL (Μετάφραση του πρωτοτύπου των οδηγιών χρήσης)</p> <p>ΕΚ-Δήλωση συμμόρφωσης (Οδηγία Μηχανών 2006/42/CE, Παράρτημα ΙΙ, μέρος Α)</p> <p>1. Η Εταιρεία</p> <p>2. Δηλώνει υπεύθυνα ότι η μηχανή: Χλοοκοπτική μηχανή με όρθιο χειριστή / κοπή της χλόης</p> <p>a) Τύπος / Βασικό Μοντέλο c) Αριθμός μητρώου d) Κινητήρας: κινητήρας εσωτερικής ανάφλεξης</p> <p>3. Συμμορφώνεται με τις προαπαιτήσεις της οδηγίας: e) Οργανισμός πιστοποίησης</p> <p>4. Αναφορά στους Κανονισμούς εναρμόνισης g) Έσθλιση μέτρησης ακουστικής ισχύος h) Έσθλιση ενγυμνόμενης ακουστικής ισχύος i) Ευρύς κοπής n) Εξουσιοδοτημένο άτομο για την κατάρτιση του Τεχνικού Φυλλαδίου: o) Τόπος και Χρόνος</p>	<p>TR (Orjinal Talimatların Tercümesi)</p> <p>AT Uygunluk Beyanı (2006/42/CE Makine Direktifi, Ek II, bölüm A)</p> <p>1. Şirket</p> <p>2. Şahsi sorumluluğu altında aşağıdaki makineyi: Ayak kumandalı çim biçme makinesi / çim kesimi</p> <p>a) Tip / Standart model c) Sicil numarasi d) Motor: paltamali motor</p> <p>3. Aşağıdaki direktiflerin özelliklerine uygun olduğunu beyan etmektedir: e) Sertifikalandıran kurum f. Harmonize standartlara atıf g) Ölçülen ses gücü seviyesi h) Garanti edilen ses gücü seviyesi i) Kesim genişliği n) Teknik Dosyayı oluşturmaya yetkili kişi: o) Yer ve Tarih</p>	<p>MK (Превод на оригиналните упатства)</p> <p>Декларация за съгласеност с ЕУ (Директива за машини 2006/42/CE, Annex II, del A)</p> <p>1. Компанията</p> <p>2. изъявява се целосна лична одговорност дека следната машина: Тревкоскачка со оператор на нозе / косење трева</p> <p>a) Тип / основен модел c) етикета d) мотор: мотор со согорување</p> <p>3. Усогласено со спецификациите според директивите: e) тело за сертификација f. Референци на усогласени нормативи g) Акустични притисок ж) измерено ниво на звучна моќност z) Ниво на гарантирана звучна моќност n) овластено лице за составување на Техничката брошура o) место и датум</p>
<p>NO (Oversettelse av original bruksanvisning)</p> <p>EF- Samsvarserklaring (Maskindirektiv 2006/42/EF, Vedlegg II, del A)</p> <p>1. Firmaet</p> <p>2. Erklærer på eget ansvar at maskinen: Håndført gressklipper/ gressklipping</p> <p>a) Type / Modell c) Serienummer d) Motor: forbrenningsmotor</p> <p>3. Oppfyller kravene i direktivene: e) Sertifiseringsorgan g) Målt lydeffektivnivå h) Garanteret lydeffektivnivå i) Klippebredde n) Person som har fullmakt til å utferdige teknisk dokumentasjon: o) Sted og dato</p>	<p>SV (Översättning av bruksanvisning i original)</p> <p>EG-försäkran om överensstämmelse (Maskindirektiv 2006/42/EG, bilaga II, de la)</p> <p>1. Företaget</p> <p>2. Försäkrar på eget ansvar att maskinen: Förarled gräsklippare / gräsklippning</p> <p>a) Typ / Basmodell c) Serienummer d) Motor: förbränningsmotor</p> <p>3. Överensstämmer med föreskrifterna i direktivet e) Intygsorgan, Anmält organ f. Referens till harmoniserade standarder g) Uppmätt lydeffektivnivå h) Garanterad lydeffektivnivå i) Skärbredd n) Auktoriserad person för upprättandet av den tekniska dokumentationen: o) Ort och datum</p>	<p>DA (Oversættelse af den originale brugsanvisning)</p> <p>EF-øverenensstemmelseserklæring (Maskindirektiv 2006/42/EF, bilag II, del A)</p> <p>1. Firmaet</p> <p>2. Erklærer på eget ansvar, at maskinen: Plænelipper betjent af gående personer / klipning af græsset</p> <p>a) Type / Model c) Serienummer d) Motor: forbrændingsmotor</p> <p>3. Er i overensstemmelse med specifikationerne ifølge direktivene: e) Certificeringsorgan f. Henvisning til harmoniserede standarder g) Målt lydeffektivniveau h) Garanteret lydeffektivniveau i) Klippebredde n) Person, der har bemyndigelse til at udarbejde det tekniske dossier: o) Sted og dato</p>
<p>FI (Aikuperäisten ohjeiden käänntö)</p> <p>EY-VAAITMUSTENMUKAISUUSVAKUUTUS (Konedirektiivi 2006/42/EY, Liite II, osa A)</p> <p>1. Yritys</p> <p>2. Vakuuttaa omalla vastuullaan, että kone: Kävellin ohjattava ruohonleikkuri/ruohonleikkuri</p> <p>a) Tyypin / Perusmallin c) Sarjanumero d) Moottori : räjähdsmoottori</p> <p>3. On yhdenmukainen seuraavien direktiivien asettamien vaatimusten kanssa: e) Sertifiointiyhtiö</p> <p>4. Viittaus harmonisoihtuihin standardeihin g) Mittauksen ainehtotaso h) Taattu äänitehtotaso i) Leikkuleveys n) Teknisten asiakirjojen laatimiseen valtuutettu henkilö: o) Paikka ja päiväys</p>	<p>CS (Překlad původního návodu k používání)</p> <p>ES – Prohlášení o shodě (Směrnice o Strojních zařízeních 2006/42/ES, Příloha II, část A)</p> <p>1. Společnost</p> <p>2. Prohlašuje na vlastní odpovědnost, že stroj: Sekačka se stojící obsluhou / sekačka na trávu</p> <p>a) Typ / Základní model c) Výrobní číslo d) Motor: spalovací motor</p> <p>3. Je ve shodě s nariadenými smernicami: e) Certifikačný orgán f. Odkazy na Harmonizované normy g) Naměřená úroveň akustického výkonu h) Zaručená úroveň akustického výkonu i) Šírka fezání n) Osoba autorizovaná pro vytvoření Technického spisu: o) Místo a Datum</p>	<p>PL (Tłumaczenie instrukcji oryginalnej)</p> <p>Deklaracja zgodności WE (Dyrektywa maszynowa 2006/42/WE, Załącznik II, część A)</p> <p>1. Spółka</p> <p>2. Oświadczają na własną odpowiedzialność, że maszyna: Kosiarzka prowadzona przez operatora pieszego / cięcie trawy</p> <p>a) Typ / Model podstawowy c) Numer seryjny d) Silnik: silnik o zapłonnie iskrowym</p> <p>3. Spełnia podstawowe wymogi następujących Dyrektyw: e) Jednostka certyfikująca f. Odniesienie do Norm zharmonizowanych g) Zmierzony poziom mocy akustycznej h) Gwarantowany poziom mocy akustycznej i) Szerokość cięcia n) Osoba upoważniona do zredagowania Dokumentacji technicznej: o) Miejsowość i data</p>

<p>HU (Eredeti használati utasítás fordítása)</p> <p>EK-megfelelőségi nyilatkozata (2006/42/EK gépirányelv, II. melléklet "A" rész)</p> <p>1. Aulifrott Vállalat 2. Felelősségének teljes tudatában kijelenti, hogy az alábbi gép:</p> <p>a) Típus / Alaptípus c) Gyártási szám d) Motor: robbanómotor 3. Megfelel az alábbi irányelvek előírásainak: e) Tanúsító szerv 4. Hivatkozás a harmonizált szabványokra g) Mért zajteljesítmény színt h) Garantiált zajteljesítmény szint i) Vágási szélesség m) Műszaki Dosszié szerkesztésére felhatalmazott személy: o) Helye és ideje</p>	<p>RU (Перевод оригинальных инструкций)</p> <p>Декларация соответствия нормам ЕС (Директива о машинном оборудовании 2006/42/EC, Приложение II, часть А)</p> <p>1. Предприятие 2. Заявляет под собственную ответственность, что машина: a) Тип / Базовая модель c) Паспорт d) Двигатель: двигатель внутреннего сгорания 3. Соответствует требованиям следующих директив: e) Сертифицирующий орган 4. Ссылки на гармонизированные нормы g) Измеренный уровень звуковой мощности h) Гарантируемый уровень звуковой мощности i) Амплитуда кошения m) Лицо, уполномоченное на подготовку технической документации: o) Место и дата</p>	<p>HR (Prijevod originalnih uputa)</p> <p>EK Izjava o skladnosti (Direktiva 2006/42/EZ o strojevima, dodatak II, dio A)</p> <p>1. Tvrtka: 2. pod vlastitom odgovornošću izjavljuje da je stroj: a) Vrsta / Osnovni model c) Matični broj d) Motor: motor s unutarnjim izgaranjem 3. skladan s temeljnim zahtjevima direktiva: e) Certifikacijsko tijelo 4. Primijenjene su sljedeće harmonizirane norme: g) Izmjerena razina zvučne snage h) Zajamčena razina zvučne snage i) Širina rezanja m) Osoba ovlaštena za praviljenje Tehničke datoteke: o) Mjesto i datum</p>
<p>SL (Prevod izvirnih navodil)</p> <p>ES izjava o skladnosti (Direktiva 2006/42/ES), priloga II, del A)</p> <p>1. Družba 2. pod lastno odgovornostjo izjavlja, da je stroj: Kosilnica za stoječega delavca / košnja trave a) Tip / Osnovni model c) Serijski številka d) Motor: motor z notranjim izgoranjem 3. Skladen je z določili direktiv : e) Ustanova, ki izda potrdilo 4. Sklicevanje na uskladene predpise g) Izmerjen nivo zvočne moči h) Zagotovljen nivo zvočne moči i) Obseg košnje n) Oseba, pooblaščen za sestavo tehnične knjižice: o) Kraj in datum</p>	<p>BS (Prijevod originalnih uputa)</p> <p>EZ izjava o skladnosti (Direktiva o mašinama 2006/42/EZ, Prilog II, deo A)</p> <p>1. Firma 2. Daje izjavu pod vlastitom odgovornošću da je mašina: Kosilica na garanje / Košenje trave a) Tip / Osnovni model c) Serijski broj d) Motor: motor s unutrašnjim izgaranjem 3. skladna s osnovnim zahtjevima direktive: e) Certifikaciono tijelo 4. Pozivanje na uskladene norme g) Izmjereni nivo zvučne snage h) Garantovani nivo zvučne snage i) Širina košenja n) Osoba ovlaštena za izradu tehničke brošure: o) Mjesto i datum</p>	<p>SK (Preklad pôvodného návodu na použitie)</p> <p>ES vyhlásenie o zhode (Smernica o Strojných zariadeniach 2006/42/ES, Príloha II, časť A)</p> <p>1. Spoločnosť 2. Vyhlásuje na vlastnú zodpovednosť, že stroj: Kosačka so stojacou obsluhou / kosačka na trávu a) Typ / Základný model c) Vyrobné číslo d) Motor: spaľovací motor 3. Je v zhode s nariadeniami smerníc: e) Certifikačný orgán 4. Odkaz na Harmonizované normy g) Nameraná úroveň akustického výkonu h) Zaručená úroveň akustického výkonu i) Šírka kosenia j) Čistý inštalovaný výkon n) Osoba autorizovaná na vytvorenie Technického spisu: o) Miesto a Dátum</p>
<p>RO (Traducerea manualului fabricantului)</p> <p>CE -Declaratie de Conformitate (Directiva Masini 2006/42/CE, Anexa II, partea A)</p> <p>1. Societatea 2. Declară pe propria răspundere că mașina: Mașină de tuns iarba cu conducător pedestru / tăiat iarba a) Tip / Model de bază c) Număr de serie d) Motor: motor cu combustie 3. Este în conformitate cu specificațiile directivelor: e) Organism de certificare 4. Referință la Standardele armonizate g) Nivel de putere sonoră măsurat h) Nivel de putere sonoră garantat i) Lățimea de tăiere n) Persoană autorizată să întocmească Dosarul Tehnic o) Locul și Data</p>	<p>LT (Originalių instrukcijų vertimas)</p> <p>EB atitikties deklaracija (Mašinių direktyva 2006/42/CE, Priedas II, dalis A)</p> <p>1. Bendrovė 2. Prisiima atsakomybę, kad įrenginys: Pėsčių operatoriaus valdoma vejamovė/ Žolės pjovimas a) Tipas / Bazinis Modelis c) Serijos numeris d) Variklis: vidaus degimo variklis 3. Atitinka direktyvoje pateiktas specifikacijas: e) Serifikavimo įstaiga 4. Nuoroda į suderintas Normas g) Išmatuotas garso galios lygis h) Užtikrinamas garso galios lygis i) Pjovimo plotis n) Autorizuotas asmuo sudaryti Techninę Dokumentaciją: o) Vieta ir Data</p>	<p>LV (Instrukciju tulkojums no oriģinālvalodas)</p> <p>EK atbilstības deklarācija (Direktīva 2006/42/EK par mašīnām, pielikums II, daļa A)</p> <p>1. Uzņēmums 2. Uzņemoties par to pilnu atbildību, paziņo, ka mašina: Pėsčių operatoriaus valdoma vejamovė/ zāles pļaušana a) Tips / Bāzes modelis c) Sērijas numurs d) Motors: iekšdedzes motors 3. Atbilst šādu direktīvu prasībām: e) Serifikācijas iestāde 4. Attauca uz harmonizētiem standartiem g) Izmērītais skaņas intensitātes līmenis h) Garantētais skaņas intensitātes līmenis i) Pļaušanas platums n) Pilnvarotais darbinieks, kas sagatavoja tehnisko dokumentāciju: o) Vieta un datums</p>
<p>SR (Prevod originalnih uputstval)</p> <p>EC deklaracija o usaglašenosti (Direktiva o mašinama 2006/42/EC, Prilog II, deo A)</p> <p>1. Preduzeće 2. Daje izjavu pod vlastitom odgovornošću da je mašina: a) Tip / Osnovni model c) Serijski broj d) Motor: motor s unutrašnjim sagoravanjem 3. u skladu s osnovnim zahtjevima direktiva: e) Serifikaciono telo 4. Pozivanje na uskladene norme g) Izmereni nivo zvučne snage h) Garantovani nivo zvučne snage i) Širina košenja..... n) Osoba ovlaštena za sastavljanje tehničke brošure o) Mesto i datum</p>	<p>BG (Превод на оригиналните инструкции)</p> <p>EO декларация за съответствие (Директива Машини 2006/42/EO, Приложение II, част А)</p> <p>1. Дружество 2. На собствена отговорност декларира, че мащината: Косачка с изправен водач / разна на трева a) Вид / Базисен модел c) Сериен номер d) Motor: motor с вътрешно горене 3. Е в съответствие със спецификата на директивите: e) Сертифициращ орган 4. Базирано на хармонизираните норми g) Ниво на измерена акустична мощност h) Гарантирано ниво на акустична мощност i) Широчина на косене p) Лице, уполномощено да състави Техническата Документация: o) Място и дата</p>	<p>ET (Alguparase kasutusjuhendi tõlge)</p> <p>EÜ vastavusdeklaratsioon (Masinadirektiiv 2006/42/EÜ, Lisa II, osa A)</p> <p>1. Firma 2. Kinnitab omal vastutusel, et masin: Seisva juhiga muruniija / muruniija a) Tüüp / Põhimudel c) Matriksel d) Motor: Sissepõlemismootor 3. Vastab direktiivide nõuetele: e) Kinnitav asutus 4. Viide ühtlustatud standarditele g) Mõõdetud helivõimsuse tase h) Garanteeritud helivõimsuse tase i) Lõikelaius n) Tehnilise Lehe autoriseeritud koostaja: o) Koht ja Kuupäev</p>

IT • Il contenuto e le immagini del presente manuale d'uso sono stati realizzati per conto di ST. S.p.A. e sono tutelati da diritto d'autore – È vietata ogni riproduzione o alterazione anche parziale non autorizzata del documento.

BG • Съдържанието и изображенията в настоящото ръководство са извършени за ST. S.p.A. и са защитени с авторски права – Забранява се всяко неотторизирано възпроизвеждане или промяна, дори и отчасти на документа.

BS • Sadržaj i slike iz ovog korisničkog priručnika napravljeni su isključivo za ST. S.p.A. i zaštićeni su autorskim pravima – zabranjena je svaka neovlaštena reprodukcija ili izmjena dokumenta, djelomično ili u potpunosti.

CS • Obsah a obrázky v tomto návodu k použití byly zpracovány jménem společnosti ST. S.p.A. a jsou chráněny autorským právem – Reprodukce či nepovolené pozměňování tohoto dokumentu, a to i částečné, je zakázáno.

DA • Indhold og illustrationer i denne vejledning er blevet skabt på vegne af ST. S.p.A. og er beskyttet af ophavsret – Enhver gengivelse eller ændring, også delvis, af dokumentet uden autorisation hertil er forbudt.

DE • Inhalt und Bilder dieser Bedienungsanleitung wurden im Namen von ST. S.p.A. erstellt und sind urheberrechtlich geschützt – Jede nicht genehmigte Vervielfältigung oder Veränderung, auch auszugsweise, dieses Dokuments ist verboten.

EL • Το περιεχόμενο και οι εικόνες στο παρόν εγχειρίδιο χρήσης δημιουργήθηκαν για λογαριασμό της εταιρείας ST. S.p.A. και προστατεύονται από πνευματικά δικαιώματα – Απαγορεύεται οποιαδήποτε αναπαραγωγή ή τροποποίηση, έστω και μερική, του εγχειρίδιου χωρίς έγκριση.

EN • The content and images in this User Manual were produced expressly for ST. S.p.A. and are protected by copyright – any unauthorised reproduction or modification to the document, either partially or in full, is prohibited.

ES • El contenido y las imágenes del presente manual de uso han sido creados por ST. S.p.A. y están protegidos por los derechos de autor – Se prohíbe toda reproducción o modificación, incluso parcial, no autorizada del documento.

ET • Käesoleva kasutusjuhendi sisu ja kujutised on toodetud konkreetselt ettevõttele ST. S.p.A. ja neile rakendub autoriõigusseseadus – dokumendi igasugune osaline või täielik ilma loata reprodutseerimine või muutmine on keelatud.

FI • Tämän käyttöoppaan sisältö ja kuvat on valmistettu ST. S.p.A. -yhtiön toimesta ja niitä suojaa tekijänoikeuslaki. – Asiakirjan kaikenlainen kopioiminen tai muuttaminen, osittainkin, on kielletty ilman erityistä lupaa.

FR • Le contenu et les images du présent manuel d'utilisation ont été réalisés pour le compte de ST. S.p.A. et sont protégés par un droit d'auteur - Toute reproduction ou modification non autorisée, même partielle, du document, est interdite.

HR • Sadržaj i slike u ovom priručniku za uporabu izrađeni su za tvrtku ST. S.p.A. te su obuhvaćeni autorskim pravima – Zabranjuje se neovlašteno umnožavanje ili prilagodba, djelomična ili u cijelosti, ovog dokumenta.

HU • Ennek a használati útmutatónak a tartalma és a benne szereplő képek kizárólag a ST. S.p.A. számára készültek és szerzői joggal védettek – tilos a dokumentum bármely részének vagy egészének engedély nélküli sokszorosítása és módosítása.

LT • Šio naudotojų vadovo turinys ir paveikslėliai skirti tik „ST. S.p.A.“ ir yra saugomi autorių teisėmis – dokumentą atgaminti ar modifikuoti, visiškai arba iš dalies, yra draudžiami.

LV • Šis lietotāja rokasgrāmatas saturs un attēli ir veidoti tikai ST. S.p.A. un ir aizsargāti ar autortiesībām. Jebkāda dokumenta vai tā daļas prettiesiska kopēšana vai pārveide ir stingri aizliegta.

MK • Содржината и сликите во Упатството за корисникот се подготвени исклучиво за ST. S.p.A. и се заштитени со авторски права – забрането е секое делумно или целосно неовластено репродуцирање или измена на документот.

NL • De inhoud en de afbeeldingen van deze gebruikshandleiding werden gerealiseerd voor rekening van ST. S.p.A. en zijn beschermd door het auteursrecht – Elke niet-geautoriseerde reproductie of wijziging, ook gedeeltelijke, van het document is verboden.

NO • Innholdet og bildene i denne brukerveiledningen er utført på oppdrag fra ST. S.p.A. og er beskyttet ved opphavsrett - Enhver gjengivelse eller endring, selv kun delvis, er forbudt.

PL • Treść oraz ilustracje zawarte w niniejszej instrukcji obsługi powstały na zlecenie spółki ST. S.p.A. i są chronione prawami autorskimi – Zabrania się wszelkiego kopiowania bądź modyfikowania, także częściowego, niniejszego dokumentu bez uzyskania stosownej zgody.

PT • As imagens e os conteúdos contidos no presente Manual do Utilizador foram expressamente criados para uso exclusivo da ST. S.p.A., encontrando-se protegidos por direitos de autor. Qualquer tipo de reprodução ou alteração, parcial ou integral, não autorizadas deste Manual estão expressamente proibidas.

RO • Conținutul și imaginile din manualul de utilizare de față au fost realizate în numele ST. S.p.A. și sunt protejate de drepturi de autor – Este interzisă orice reproducere sau modificare chiar și parțială neautorizată a documentului.

RU • Тесты и изображения, содержащиеся в настоящем руководстве, были созданы в интересах ST. S.p.A. и защищены авторскими правами – Любое несанкционированное воспроизведение или изменение документа запрещено.

SK • Obsah a obrázky v tomto návode na používanie boli spracované menom spoločnosti ST. S.p.A. a sú chránené autorským právom – Reprodukcie či nepovolené pozměňovanie tohto dokumentu, a to aj čiastočné, je zakázané.

SL • Vsebine in slike v tem uporabniškem priručniku so izdelane za podjetje ST. S.p.A. in so zaščitene z avtorskimi pravicami – vsakršno nepooblaščenno razmnoževanje ali spreminjanje dokumenta, v celoti ali delno, je prepovedano.

SR • Sadržaj i slike ovog priručnika za upotrebu su napravljeni u ime ST. S.p.A. i zaštićeni su autorskim pravima – Zabranjena je svaka potpuna ili delimična reprodukcija ili izmena dokumenta bez odobrenja.

SV • Innehållet och bilderna i denna användarhandbok har framställts för ST. S.p.A. och skyddas av upphovsrätt – all form av reproduktion eller ändring, även partiell, som inte auktoriserats är förbjuden.

TR • Bu Kullanıcı Kilavuzundaki içerik ve resimler açığa ST. S.p.A. için üretilmiştir ve telif hakkı ile korunmaktadır – dokümanın izinsiz olarak tamamen ya da kısmen herhangi bir şekilde çoğaltılması ya da dağıtılması yasaktır.



	 LWA dB
Type:	
Art.N -s/n	



FR

Cet appareil,
ses accessoires,
piles et cordons
se recyclent

À DÉPOSER
EN MAGASIN
OU
À DÉPOSER
EN DÉCHÈTERIE

Points de collecte sur www.quefairedemesdechets.fr
Privilégiez la réparation ou le don de votre appareil !



FR

ST. S.p.A.

Via del Lavoro, 6

31033 Castelfranco Veneto (TV) ITALY

STIGA LTD (UK Importer)

Unit 8, Bluewater Estate Plympton,

Devon, PL7 4JH, England