

# SOUNDMAX

## SM-CCR3169B

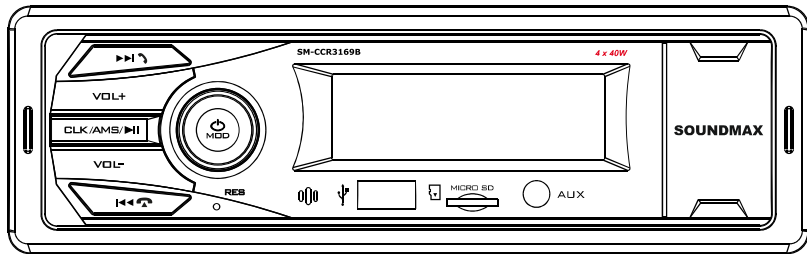

**USB/microSD media player**  
**Instruction manual**

**USB/microSD-медиаплеер**  
**Руководство по**  
**эксплуатации**

# Управление автомагнитолой с помощью мобильного приложения

## *Control your car receiver with mobile App*

Ваша автомагнитола поддерживает управление функциями по Bluetooth через мобильное приложение BTCarRemote.

*Your car receiver supports Bluetooth function control via the BTCarRemote mobile app.*

### **Установка приложения**

*Application installation*

Для установки приложения на устройство с Android, отсканируйте QR-код

*To install the application on an Android device, scan the QR code*

Для установки приложения на устройство с iOS, откройте App Store и найдите в нем приложение BTCarRemote, либо отсканируйте QR-код

*To install the application on an iOS device, open the App Store and find the BTCarRemote application in it, or scan the QR code*

### **Сопряжение**

*Pairing*

Включите автомагнитолу, активируйте режим Bluetooth (несколько раз нажмите кнопку MOD для выбора соответствующего режима), активируйте режим Bluetooth на смартфоне. Вскоре обнаружится устройство Bluetooth с именем «SM-CCR3169B». Подключитесь к нему.

*Turn on the car receiver, activate the Bluetooth mode (press the MOD button several times to select the appropriate mode), activate the Bluetooth mode on the smartphone. Soon, a Bluetooth device with the name "SM-CCR3169B" will be discovered. Tap it to connect to this device.*

После успешного сопряжения, запустите приложение BTCarRemote. В приложении откройте список устройств и выберите SM-CCR3169B-APP.

*After a successful pairing, please launch the BTCarRemote app. Select the Bluetooth list, then search for SM-CCR3169B-APP.*

Android



iOS



SOUNDMAX

**Dear customer!**

Thank you for purchasing our product. For safety, it is strongly recommended to read this manual carefully before connecting, operating and/or adjusting the product and keep the manual for reference in the future.

**Table of contents**

TABLE OF CONTENTS .....	2
IMPORTANT SAFEGUARDS .....	3
ACCESSORIES .....	4
INSTALLATION/CONNECTION .....	5
CONTROL ELEMENTS .....	9
GENERAL OPERATIONS .....	10
RADIO OPERATIONS .....	12
USB/SD OPERATIONS .....	13
TROUBLESHOOTING GUIDE .....	15
SPECIFICATION .....	16

## Important safeguards

- Read carefully through this manual to familiarize yourself with this high-quality sound system.
- The beginning of operation is the moment of the unit installation. Before use the device in winter it is recommended to heat up the passenger compartment during 20 seconds or to the operation temperature.
- Use the unit with the temperature that goes beyond the operation temperature greatly decreases the operation resource of the screen and other components of device and can result an outage.
- Disconnect the vehicle's negative battery terminal while mounting and connecting the unit.
- When replacing the fuse, be sure to use one with an identical amperage rating. Using a fuse with a higher amperage rating may cause serious damage to the unit.
- Make sure that pins or other foreign objects do not get inside the unit; they may cause malfunctions, or create safety hazards such as electrical shock.
- Do not use the unit in places where it can be exposed to water, moisture and dust.
- Do not open covers and do not repair yourself. Consult the dealer or an experienced technician for help.
- Make sure you disconnect the power supply and aerial if you will not be using the system for a long period or during a thunderstorm.
- Make sure you disconnect the power supply if the system appears to be working incorrectly, is making an unusual sound, has a strange smell, has smoke emitting from it or liquids have got inside it. Have a qualified technician check the system.
- The unit is designed for negative terminal of the battery, which is connected to the vehicle metal. Please confirm it before installation.
- Do not allow the speaker wires to be shorted together when the unit is switched on. Otherwise it may overload or burn out the power amplifier.

## Accessories

- |                           |       |
|---------------------------|-------|
| 1. Receiver               | 1 pc  |
| 2. 12-pin connector cable | 1 pc  |
| 3. Mounting parts:        |       |
| Release key               | 2 pcs |
| Mounting collar           | 1 pc  |
| 4. Instruction manual     | 1 pc  |

## Installation/Connection

### General notes

- Choose the mounting location where the unit will not interfere with the normal driving function of the driver.
- Before finally installing the unit, connect the wiring and make sure that the unit works properly.
- Consult with your nearest dealer if installation requires the drilling of holes or other modifications of the vehicle.
- Install the unit where it does not get in the driver's way and cannot injure the passenger if there is a sudden stop, like an emergency stop.
- Avoid installing the unit where it would be subject to high temperature, such as from direct sunlight, or from hot air, from the heater, or where it would be subject to dust, dirt or excessive vibration.

### DIN FRONT-MOUNT

1. Car dashboard
2. Sleeve

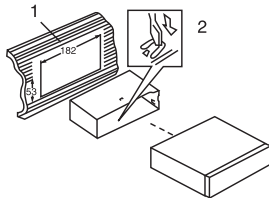

1. Install the sleeve into the dashboard; ensure it is installed with the correct side and there are no obstacles (wires, dashboard elements, etc) for the unit installation.
2. After installing the sleeve into the dashboard, bend tabs fitting to the size of the dashboard to fix the sleeve in place.

3. Make the necessary wire connections. Ensure the connections are correct.
4. Install the unit into the sleeve until the side locks are fixed.

### **Dismantling the unit**

1. Make sure the ignition is turned off, then disconnect the cable from the vehicle battery's negative (-) terminal.
2. Insert both of the supplied keys into the slots at the middle left and right sides of the unit, then pull the unit out of the dashboard.

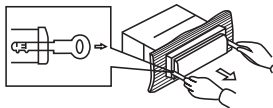

## Connection diagram

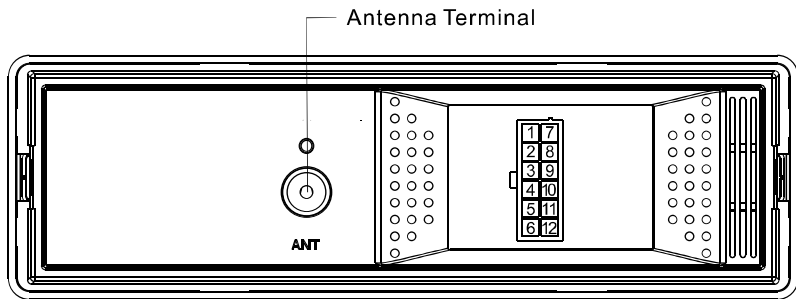

1-FL+	2-FL-	3-RL+	4-RL-
5-B+	6-GND	7-FR+	8-FR-
9-RR+	10-RR-	11-ANT	12-ACC



**Notes:**

- In spite of having any kinds of speaker system, must use 4 ohms impedance of speaker to reduce the distortion during high volume level.
- It is prohibited making the conductors of auto antenna and ground touch with each other.
- The negative electrode of the speaker mustn't be grounded, or else it may burn the player!



**Attention, the 12-pin connector cable must be carefully matched with description on RL, connection of any wrong cables (WHITE-BLACK/ GREEN-BLACK/ PURPLE-BLACK/ GRAY-BLACK) with the Black cable (Ground) can be the reason of a malfunction of the built-in amplifier.**

## Control elements

1. CLK/AMS/▶|| button
2. VOL+ button
3. ▶▶|↶ button
4. ⏻/MOD button
5. LCD display
6. Aux-in port
7. Micro SD card slot
8. USB port
9. Reset button (hole)
10. ◀◀|↷ button
11. VOL- button

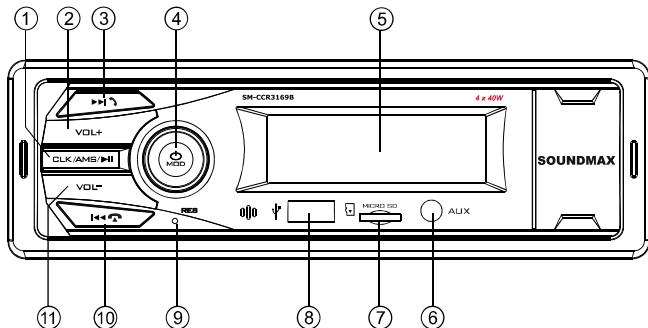

## General operations

### Turning the unit on/off

Press the  button to turn the unit on.

Press and hold this button again to turn the unit off.

### Reset the unit

When first using the device or after replacing the car battery, you must reset the unit. Press the RESET button (hole) with a pointed object (such as a ballpoint pen) to set the unit to its initial state.

When some errors occur, you can also press the RESET button to return to factory settings, but note that it will erase clock setting and some memorized functions.

### Mode selection

Press the MOD button repeatedly to select between RADIO, AUX, USB, TF or BT modes. Operation modes are indicated on the display. USB and TF modes are not available unless a memory card or a USB drive are connected.

### Volume control

Adjust the volume by pressing the VOL+ and VOL- buttons.

### Clock

Press and hold the CLK button to show the time for 5 seconds. When the time is shown, press and hold this button until the clock starts to blink, then press the VOL-/VOL+ buttons to set the current hour. Then press the CLK button again and use the VOL-/VOL+ buttons to set the current minutes. After 5 seconds the system will confirm the time settings.

### AUX input

AUX-in jack is intended for connecting an external audio equipment to amplify the sound. If connection is made correctly, the audio signal from the external source will be transmitted through the acoustics of the head unit. This enables to adjust the volume of the sound. For example, you can connect an MP3-player to listen to tracks using the car acoustic system.

## Radio operations

### Manual/automatic tuning

- In radio mode press the AMS button to automatically search and save available radio channels. After searching, the first preset channel will start to play automatically. The unit can save up to 18 stations.
- Press and hold **◀◀** or **▶▶** button. The radio will automatically search for the next frequency with a strong and clear signal.

### Recalling stations

- Press shortly **◀◀** or **▶▶** button. The radio will select the previous or next stored station.

## USB/micro SD operations

### Micro SD card slot

Carefully insert the micro SD card into the card slot on the front panel. Unit starts playback automatically. To disconnect the memory card, press it until a click, and then carefully pull it out from the slot.

### USB port

Carefully connect a USB driver to the USB port on the front panel. Unit starts playback automatically.

### USB/SD notes

USB format supported: USB 2.0. Capacity: up to 32 GB. SD cards capacity: up to 32 GB. Supported file systems are FAT/FAT32. **Note:** Because of the great variety of products with SD-card slots and their sometimes quite manufacturer-specific functions the producer can neither guarantee that all devices will be recognized nor that all operating options that are possible in theory will actually work. Before disconnecting a storage, switch the unit to another mode.

### Next/Previous track

Press the **⏮** or **⏭** buttons to choose previous or next track. Press and hold these buttons to jump 10 tracks backward or forward, respectively.

### Play/Pause

Press PLAY/PAUSE button to pause the playback, press one more time to resume normal playback.

## Bluetooth operations



### Pairing

Turn on the unit, put your mobile phone near the unit, activate the Bluetooth function on the phone. Soon the phone will find the new Bluetooth device named "SM-CCR3169B".

The phone will notify you when the matching is successful. Afterwards, the BT ON will appear on the LCD, and the Bluetooth logo "Ⓜ" will stop blinking. Now you can perform the Bluetooth operations.

### Handsfree phone operation

Once you have paired your phone with the unit, you can dial and receive calls via Bluetooth. During the incoming call the phone number will appear on the LCD.

- Press the  button shortly to accept the call. Then you can talk with the other party through the microphone on the panel.
- Press the  button shortly to reject the incoming call.
- Press the  button shortly to hang up after you finish talking.



## Bluetooth operations

### Playing music

If your mobile device supports the A2DP profile, you can play music from your device using the car audio. When paired, press and hold the  button.

- Press the NEXT/PREVIOUS button to select the track.
- Press PLAY/PAUSE shortly to pause or resume playback.

### Interrupting and resuming connection

Press the  button shortly to interrupt the Bluetooth connection when you are talking a call, and the voice can turn to your mobile speaker. Press the  button again to resume the connection.

## Troubleshooting guide

Below is a table describing simple measures that can help you eliminate most problems likely to emerge when this unit is in use. If below measures do not help, turn to a service center or to the nearest dealer.

Symptom	Cause	Solution
No power	Wiring is connected incorrectly.	Make correct wiring connection.
	The car ignition is not on.	If the power supply is properly connected to the car accessory, switch the ignition on.
	The fuse is blown.	Replace the fuse.
No sound	Volume is in minimum.	Adjust volume to the desired level.
	Wiring is not properly connected.	Check wiring connection.
The radio does not work	The antenna cable is not connected.	Insert the antenna cable properly.
The radio station automatic tuning does not work	The signals are too weak.	Select stations manually.

### Cleaning the unit body

Wipe with a soft cloth. If the cabinet is very dampen (not dropping wet) the cloth with a weak solution of soapy water, and then wipe clean.



## Specification

<b>General</b>	
Maximum power output	4 x 40 W
Required speaker impedance	4 Ohm
Unit dimensions	178 x 50 x 38 mm
Net weight	0.36 kg
Working temperature range	from -20 degree to +60 degree
<b>FM stereo radio</b>	
Frequency range	87.5 - 108.0 MHz
Frequency step	0,1 MHz
Preset stations	18
Stereo separation	>25 dB
<b>Player</b>	
Supported storages	USB/microSD/TF
Support formats	Playback MP3 files from USB/TF (microSD) carriers
<b>Line-in (AUX)</b>	Mini Jack 3.5mm
<b>Power supply</b>	
Supply voltage	DC 12V

**Specifications are subject to change without notice. Dimensions are approximate.**

**Уважаемый покупатель!**

Благодарим Вас за покупку нашего изделия. Для обеспечения безопасности рекомендуется тщательно изучить настоящее руководство перед подключением, эксплуатацией и/или регулировкой изделия, и сохраняйте руководство для использования в будущем.

**Содержание**

СОДЕРЖАНИЕ .....	17
МЕРЫ ПРЕДОСТОРОЖНОСТИ.....	18
КОМПЛЕКТ ПОСТАВКИ .....	19
УСТАНОВКА/ПОДКЛЮЧЕНИЕ.....	20
ЭЛЕМЕНТЫ УПРАВЛЕНИЯ.....	24
ОБЩИЕ ОПЕРАЦИИ .....	25
ОПЕРАЦИИ С РАДИО .....	26
ОПЕРАЦИИ С USB/КАРТАМИ ПАМЯТИ SD .....	28
РУКОВОДСТВО ПО УСТРАНЕНИЮ НЕИСПРАВНОСТЕЙ .....	30
ТЕХНИЧЕСКИЕ ХАРАКТЕРИСТИКИ .....	31

## Меры предосторожности

- Тщательно изучите настоящую инструкцию, чтобы ознакомиться с устройством.
- Началом эксплуатации устройства считается момент его установки в автомобиль. Перед началом использования устройства в зимний период рекомендуется прогреть салон автомобиля в течение 20 минут или до достижения эксплуатационного диапазона температуры устройства.
- Использование устройства при температуре, выходящей за рамки эксплуатационного диапазона температур, значительно снижает ресурс работы экрана и других компонентов устройства и может привести к выходу устройства из строя.
- При установке и подключении устройства отключите отрицательную клемму аккумулятора автомобиля.
- При замене предохранителя убедитесь, что вы устанавливаете предохранитель с тем же номиналом. Используя предохранитель с повышенным значением тока, можно причинить значительные повреждения устройству.
- Не используйте устройство в местах, где оно может подвергнуться воздействию воды, влаги и пыли.
- Убедитесь, что шпильки или другие посторонние предметы не попали внутрь устройства. Они могут вызвать сбой в работе или стать причиной опасности или возгорания.
- Не открывайте крышки и не проводите ремонт устройства самостоятельно. Обратитесь к дилеру или квалифицированному персоналу
- Убедитесь, вы отключили источник питания и антенну, если вы не будете пользоваться устройством в течение длительного времени или во время грозы.
- Убедитесь, что вы отключили источник питания, если обнаружена неправильная работа системы, система издает необычные звуки, запах, выделяет дым или внутрь ее попала жидкость. Проведите квалифицированный технический осмотр системы.
- Устройство разработано таким образом, чтобы отрицательный вывод аккумулятора был подключен к корпусу транспортного средства. Пожалуйста, убедитесь в этом перед установкой.
- Не позволяйте проводам динамиков касаться друг друга или корпуса автомобиля после включения устройства. В противном случае может быть перегружен или выйти из строя усилитель.

## Комплект поставки

- |                                |      |
|--------------------------------|------|
| 1. Ресивер                     | 1 шт |
| 2. Кабель с 12-pin коннектором | 1 шт |
| 3. Детали для установки:       |      |
| Ключ-съёмник                   | 2 шт |
| Монтажный кожух                | 1 шт |
| 4. Инструкция по эксплуатации  | 1 шт |

## Установка/Подключение

### Общая информация

- Перед окончательной установкой устройства временно подключите все провода и убедитесь, что все соединения выполнены верно, а устройство и система работают правильно.
- Для обеспечения правильной установки устройства используйте только те детали, которые входят в комплект. Использование других приспособлений может привести к появлению сбоев в его работе.
- Если для установки устройства необходимо сверлить отверстия в кузове автомобиля или вносить какие-либо другие изменения в его конструкцию, проконсультируйтесь с продавцом.
- Устанавливайте устройство там, где оно не будет закрывать водителю обзор и отвлекать от дорожной обстановки и не сможет нанести травм пассажирам в случае внезапной остановки автомобиля, например, при экстренном торможении.
- Никогда не устанавливайте устройство в таких местах, где оно будет подвергаться воздействию высокой температуры, например, в местах попадания прямых солнечных лучей, в местах выхода горячего воздуха от отопителя автомобиля, в местах, где очень грязно или пыльно, или там, где устройство будет подвергаться сильной вибрации.
- Перед установкой устройства обязательно снимите переднюю панель.

### Установка устройства в приборную панель автомобиля «спереди»

#### Установка устройства

1. Приборная панель автомобиля
2. Монтажный кожух

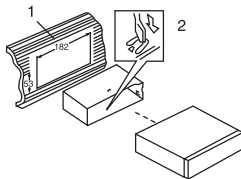

1. Установите монтажный кожух в приборную панель автомобиля, убедитесь, что он установлен правильной стороной и нет препятствий (провода, элементы приборной панели) для установки магнитолы.
2. После установки монтажного кожуха в приборную панель отогните на нем металлические язычки, соответствующие толщине приборной панели. Это позволит закрепить кожух на месте.
3. Подключите необходимые провода и разъемы. Убедитесь в правильности подключения.
4. Установите магнитолу в монтажный кожух до фиксации боковых защелок.

### **Снятие устройства**

1. Убедитесь, что зажигание отключено, затем отсоедините провод от отрицательной (-) клеммы аккумулятора.
2. Вставьте оба ключа-съемника в прорези на правой и левой сторонах фронтальной части декоративной рамки устройства, затем, держась за ключи, вытяните устройство на себя из приборной панели.

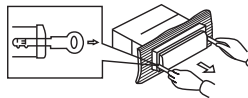

## Схема подключения

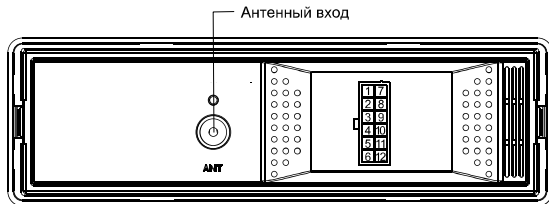

1. Фронтальный левый динамик +
2. Фронтальный левый динамик -
3. Тыловой левый динамик +
4. Тыловой левый динамик -
5. Аккумулятор +
6. Аккумулятор - (корпус)
7. Фронтальный правый динамик +
8. Фронтальный правый динамик -
9. Тыловой правый динамик +
10. Тыловой правый динамик -
11. Антенна
12. Ключ зажигания

**Примечания:**

- Независимо от вида динамиков следует использовать динамики с сопротивлением, равным 4 Ом, для уменьшения искажений при повышенной громкости.
- Запрещается соединять провода авто антенны и заземления между собой.
- Отрицательный провод динамика не должен быть заземлен, иначе может перегореть проигрыватель!



**Внимание, установку устройства и подключение к кабелю с 12-pin коннектором производить при отключенной аккумуляторной батарее. Перед подключением аккумуляторной батареи убедитесь в правильности проведенной коммутации и соблюдения полярности.**

**Подключение к черному кабелю (корпусу) других кабелей:**

**бело-черного/ зелено-черного/ фиолетово-черного/серо-черного) может привести к неисправности усилителя.**



## Элементы управления

1. Кнопка CLK/AMS/▶▶
2. Кнопка VOL+
3. Кнопка ▶▶▶▶
4. Кнопка ⏻/MOD
5. Дисплей
6. Линейный вход AUX
7. Разъем MicroSD
8. USB-порт
9. Кнопка (отверстие) RESET
10. Кнопка ◀◀◀◀
11. Кнопка VOL-

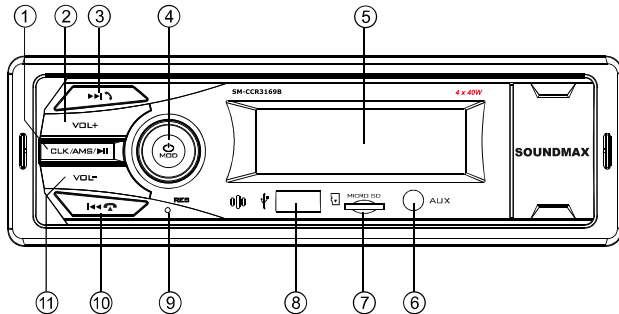

## Общие операции

### Включение/выключение устройства

Нажмите кнопку  чтобы включить устройство.

Нажмите и удерживайте эту кнопку, чтобы отключить устройство.

### Сброс настроек устройства

Включая устройство в первый раз или после замены батареи, Вы должны переустановить его. Нажмите кнопку (отверстие) RESET на внутренней панели остроконечным предметом (например, шариковой ручкой); будут установлены заводские настройки.

При нарушении работы устройства Вы можете нажать кнопку RESET для сброса пользовательских настроек.

### Выбор режима работы

Нажимайте кнопку MOD, чтобы выбрать режим работы: RADIO, AUX, USB/SD или BT. Режим работы «USB/SD» доступен только если к устройству подсоединен USB-накопитель или карта памяти.

### Регулирование громкости

Вы можете отрегулировать уровень громкости звука нажатием кнопок VOL- и VOL+.

### Часы

Нажмите и удерживайте кнопку CLK до мигания индикации часов, с помощью кнопок VOL- и VOL+ установите нужное количество часов, затем коротким нажатием на кнопку CLK перейдите к установке минут и аналогичным образом установите нужное количество минут. Система автоматически запомнит настройку времени в течение 5 секунд.

### Вход AUX

Разъем AUX предназначен для подключения внешнего аудиоустройства с целью усиления звука. В случае правильного подключения аудиосигнал от внешнего источника будет транслироваться через акустику головного устройства. Это дает возможность регулировать громкость звучания.

Например, Вы можете подключить MP3-проигрыватель для прослушивания записей через акустику автомобиля.

## Операции с радио

### Поиск радиостанций

- В режиме радио нажмите на кнопку AMS для автоматического поиска и сохранения станций с наиболее сильным сигналом. По завершении поиска начнется проигрывание первой найденной станции. Всего может быть сохранено 18 станций.
- Нажмите и удерживайте кнопку **⏪** или **⏩**; приемник автоматически настроится на ближайшую станцию с сильным сигналом вниз или вверх по диапазону.

### Вызов радиостанций

- Нажимайте кнопки **⏪** или **⏩** для перехода к предыдущей или следующей радиостанции.

## Операции с USB/картами памяти microSD

### Загрузка карт памяти microSD

Вставьте microSD-карту в соответствующий слот, расположенный на передней панели. Начнется воспроизведение первого трека. Для отсоединения карты памяти нажмите на нее до щелчка, затем извлеките карту из слота.

### USB-порт

Вставьте USB-накопитель в USB-порт, расположенный на передней панели. Автоматически начнется воспроизведение первого трека.

### Информация по USB/SD разъемам

USB: Поддержка формата USB 2.0. Емкость: до 32 Гб. microSD: Емкость: до 32 Гб. Устройством поддерживаются файловые системы FAT/FAT32.

**Примечание:** устройство может не воспроизводить некоторые модели USB-накопителей и карт памяти. Используйте только лицензионные накопители известных брендов. Перед извлечением накопителя из слота устройства переключите устройство в другой режим работы.

### Выбор трека

Нажмите кнопку **◀◀** или **▶▶** для выбора предыдущего или следующего трека. Нажмите и удерживайте кнопку, чтобы перейти на 10 треков назад или вперед, соответственно.

### Пауза

Нажмите кнопку PLAY/PAUSE, чтобы поставить воспроизведение на паузу; нажмите кнопку еще раз, чтобы возобновить воспроизведение.



## Операции с Bluetooth

### Сопряжение

Включите устройство, выберите режим работы BT, поместите мобильный телефон рядом с устройством, активируйте функцию Bluetooth на телефоне. Вскоре обнаружится новое устройство Bluetooth под названием «SM-CCR3169B». Телефон уведомит вас, когда сопряжение выполнено успешно. После этого на дисплее появится сообщение BT ON, и логотип Bluetooth «» перестанет мигать. Теперь вы можете выполнять операции с Bluetooth.

### Режим громкой связи

После успешного сопряжения вы можете принимать телефонные вызовы через Bluetooth. При входящем звонке номер телефона абонента появится на дисплее магнитолы.



- Нажмите кнопку  , чтобы принять вызов. Вы можете говорить с абонентом.
- Нажмите кнопку  , чтобы отклонить вызов.
- Нажмите кнопку  , чтобы завершить разговор.

### Проигрывание музыки

Если ваше мобильное устройство поддерживает профиль A2DP, вы можете воспроизводить музыку с вашего устройства с помощью магнитолы. После сопряжения нажмите и удерживайте кнопку .

- Кнопками NEXT/PREVIOUS выбирайте нужный трек.
- Нажмите кнопку PLAY/PAUSE, чтобы поставить воспроизведение на паузу или возобновить его.

### Переадресация с громкой связи на телефон

Нажмите кнопку , чтобы переадресовать телефонный вызов с громкой связи (функция Hands-free) на динамик вашего мобильного устройства. Нажмите кнопку  еще раз, чтобы переадресовать вызов на громкую связь.

## Руководство по устранению неисправностей

Ниже приводится таблица, в которой описаны простые проверки, способные помочь Вам устранить большую часть проблем, могущих возникнуть при использовании данного устройства. Если нижеуказанные меры не помогли, обратитесь в сервисный центр или к ближайшему дилеру.

Неисправность	Причина	Решение
Нет питания	Неправильно подсоединены провода.	Выполните подсоединение электропроводки правильно.
	Зажигание машины не включено.	Если источник питания подключен надлежащим образом к выключателю машины, установите ключ зажигания в положение "ACC".
	Предохранитель сгорел.	Замените предохранитель.
Нет звука	Громкость звука установлена на минимум.	Отрегулируйте громкость звука до необходимого уровня.
	Неправильно подсоединены провода.	Выполните подсоединение электропроводки правильно.
Радиоприемник не работает	Кабель антенны не подключен к устройству.	Подключите к устройству кабель антенны.
Не работает автонастройка радиостанций	Радиостанции имеют слишком слабый сигнал.	Настраивайтесь на станции вручную.

### Чистка корпуса устройства

Протирайте поверхности устройства мягкой тканью. Не мочите корпус. Если корпус очень загрязнен, используйте ткань, слегка смоченную мыльным раствором, и затем вытрите корпус сухой тканью.

## Технические характеристики

<b>Общие</b>	
Выходная мощность	4 x 40 Вт
Требуемый импеданс динамика	4 Ом
Размеры	178 x 50 x 38 мм
Вес нетто	0,36 кг
Диапазон рабочих температур	от -20 до +60 градусов
<b>Стерео FM радио</b>	
Частотный диапазон	87,5 – 108,0 МГц
Шаг	0,1 МГц
Число сохраняемых станций	18
Разделение стерео	>25 дБ
<b>Проигрыватель</b>	
Поддерживаемые носители	USB/microSD/TF
Поддерживаемые форматы	Воспроизведение MP3 файлов с USB/TF (microSD) носителей
<b>Линейный вход (AUX)</b>	Мини Jack 3.5мм
<b>Питание</b>	
Напряжение питания	Постоянный ток 12 В

**Изготовитель: Техно Электрик Лимитед**  
Сделано в Китае

СЕРТИФИКАТ СООТВЕТСТВИЯ:  
RU С-СН.ПФ02.В.04773/21  
Срок действия с 27.07.2021 по 26.07.2026 включительно

SM-CCR3169В\_ВМ1-7807\_1М\_01

**Уполномоченная организация:** ООО "ТрейдХоуп" РФ, 117105, г. Москва, Варшавское ш., д.39, комната 1 (603), тел.: +7 (985) 140-04-84, email: support@trdhm.ru

Месяц и год изготовления нанесены на стикере баркода на упаковке и на гарантийном талоне в формате ММ.ГГ, где ММ – месяц изготовления, а ГГ – последние две цифры года изготовления.





## Хранение и транспортировка:

Упакованные изделия допускается транспортировать всеми видами транспорта в условиях 5 ГОСТ 15150 при температуре не ниже минус 10 °С и при защите их от прямого воздействия атмосферных осадков и механических повреждений. Изделия следует хранить в условиях 1 по ГОСТ 15150 при отсутствии в воздухе кислотных, щелочных и других агрессивных примесей. При транспортировании и хранении упакованные изделия должны быть уложены в штабеля, контейнеры или стеллажи. Количество рядов в штабелях должно быть установлено в зависимости от габаритных размеров и массы упакованных изделий и указано в ТУ на изделие конкретной модели.

## Безопасная утилизация

Ваше устройство спроектировано и изготовлено из высококачественных материалов и компонентов, которые можно утилизировать и использовать повторно. Если товар имеет символ с зачеркнутым мусорным ящиком на колесах, это означает, что товар соответствует Европейской директиве 2002/96/ЕС. Ознакомьтесь с местной системой раздельного сбора электрических и электронных товаров. Соблюдайте местные правила. Утилизируйте старые устройства отдельно от бытовых отходов. Правильная утилизация вашего товара позволит предотвратить возможные отрицательные последствия для окружающей среды и человеческого здоровья.





Авторизованные  
сервисные центры

# SOUNDMAX

## УСЛОВИЯ ГАРАНТИИ:

1. Гарантийный срок 12 (двенадцать) месяцев со дня передачи изделия Потребителю.
2. Гарантийный ремонт производится в Авторизованных Сервисных Центрах.
3. Условия гарантии не предусматривают периодическое техническое обслуживание, установку и настройку изделия на дому у владельца.
4. Потребитель имеет право предъявить изготовителю требования, предусмотренные законом РФ «О защите прав потребителей» в течение гарантийного срока.
5. Потребитель обязан соблюдать правила безопасной эксплуатации и хранения изделия.
6. Гарантия не сохраняется в случае: нарушений правил эксплуатации, механических повреждений, нарушений гарантийной пломбы, неправильного подключения изделия, попадания посторонних предметов внутрь.
7. Гарантийные обязательства производителя не распространяются на:
  - сменные элементы питания (батарейки, аккумуляторы), дополнительные аксессуары, входящие в комплект поставки и подверженные естественному износу в процессе эксплуатации;
  - нарушения в работе изделия, вызванные сторонними приложениями (мелодии, графические, видео и другие файлы, Java и подобные им программы);
  - повреждения (недостатки), вызванные воздействием компьютерных вирусов и аналогичных им программ, установкой, сменой или удалением паролей (кодов) изделия, модификацией и/или переустановкой предустановленного ПО изделия.
  - Условия эксплуатации изделия не для бытовых нужд и/или круглосуточного использования.

Изготовитель: ТЕХНО ЭЛЕКТРИК ЛИМИТЕД

Юридический адрес: 801 Лук Ю Билдинг, 24-26 Стэнли Стрит, Сентрал, Китай

Сделано в Китае

Адреса авторизованных сервисных центров приведены в разделе "Адреса сервисных центров", на сайте [www.soundmax.ru](http://www.soundmax.ru) и на QR-коде (верхний левый угол).

# ГАРАНТИЙНЫЙ ТАЛОН

Срок гарантии – 12 месяцев

# SOUNDMAX

Дата производства  
Серийный номер

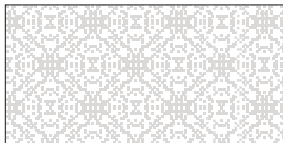

Модель



Дата продажи



Подпись продавца



Печать  
продавца

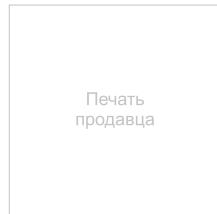

С условиями гарантийного обслуживания согласен, претензий по комплектности, внешнему виду и работоспособности не имею.

\_\_\_\_\_  
Подпись покупателя

## Сведения о ремонте

№	Дата приема	Дата выдачи	Отметка СЦ	Подпись заказчика
1				
2				
3				