

EW6TN15061P EW6TN15061FP



Electrolux Appliances AB, St. Goransgatan 143, 10545 Stockholm, Швеция

Завод-изготовитель: «Electrolux Poland Sp. Z o.o.», ul. Ofiar Katynia 5, 55-200, Olawa, Польша

РУС Стиральная машина

Инструкция по эксплуатации



СОДЕРЖАНИЕ

1. ИНФОРМАЦИЯ О БЕЗОПАСНОСТИ.....	3
2. ИНСТРУКЦИИ ПО БЕЗОПАСНОСТИ.....	4
3. ОПИСАНИЕ УСТРОЙСТВА.....	6
4. ТЕХНИЧЕСКИЕ ХАРАКТЕРИСТИКИ.....	7
5. УСТАНОВКА.....	8
6. ПАНЕЛЬ УПРАВЛЕНИЯ.....	10
7. РУЧКА И КНОПКИ.....	11
8. ПРОГРАММЫ.....	13
9. НАСТРОЙКИ.....	18
10. ПЕРЕД ПЕРВЫМ ИСПОЛЬЗОВАНИЕМ.....	19
11. ЕЖЕДНЕВНОЕ ИСПОЛЬЗОВАНИЕ.....	19
12. СОВЕТЫ И РЕКОМЕНДАЦИИ.....	22
13. ТЕХНИЧЕСКОЕ ОБСЛУЖИВАНИЕ И ЧИСТКА.....	24
14. ПОИСК И УСТРАНЕНИЕ НЕИСПРАВНОСТЕЙ.....	27
15. ЭКСПЛУАТАЦИОННЫЕ ПАРАМЕТРЫ.....	29
16. КРАТКОЕ РУКОВОДСТВО.....	31

МЫ ДУМАЕМ О ВАС

Благодарим Вас за приобретение прибора Electrolux. Вы выбрали изделие, за которым стоят десятилетия профессионального опыта и инноваций. Уникальное и стильное, оно создавалось с заботой о Вас. Поэтому когда бы Вы ни воспользовались им, Вы можете быть уверены: результаты всегда будут превосходными.

Electrolux приветствует вас!

На нашем веб-сайте вы сможете:



Найти рекомендации по использованию изделий, руководства по эксплуатации, мастер устранения неисправностей, информацию о техническом обслуживании и ремонте:

www.electrolux.com/support



Зарегистрировать свое изделие для улучшения обслуживания:

www.registerelectrolux.com



Приобрести дополнительные принадлежности, расходные материалы и фирменные запасные части для своего прибора:

www.electrolux.com/shop

ПОДДЕРЖКА КЛИЕНТОВ И СЕРВИСНОЕ ОБСЛУЖИВАНИЕ

Мы рекомендуем использовать оригинальные запчасти.

При обращении в сервис-центр следует иметь под рукой следующую информацию: Модель, код изделия (PNC), серийный номер, которая приведена на табличке с техническими данными:

 **Внимание / Важные сведения по технике безопасности.**

 **Общая информация и рекомендации**

 **Информация по охране окружающей среды**

Право на изменения сохраняется.

1. ИНФОРМАЦИЯ О БЕЗОПАСНОСТИ

Перед установкой и использованием устройства внимательно прочтите прилагаемую инструкцию по эксплуатации. Производитель не несет ответственности за травмы или ущерб, вызванные неправильной установкой или использованием устройства. Храните руководство по эксплуатации в надежном и легкодоступном месте для дальнейшего использования.

1.1 Безопасность детей и людей с ограниченной подвижностью

Данный прибор может эксплуатироваться детьми старше 8 лет и лицами с ограниченными физическими, сенсорными или умственными способностями и с недостаточным опытом и знаниями, только при условии нахождения под присмотром лица, отвечающего за их безопасность, или после получения соответствующих инструкций, позволяющих безопасно эксплуатировать электроприбор дающих им представление об опасности сопряженной с его эксплуатацией.

Дети от 3 до 8 лет и люди с тяжелыми формами инвалидности лица с ограниченными возможностями не должны приближаться к устройствам, если они не находятся под постоянным присмотром.

Не подпускайте детей младше 3 лет к устройству, если они не находятся под постоянным присмотром. Необходимо следить за детьми, чтобы они не играли с устройством. Храните упаковку в недоступном для детей месте или утилизируйте ее надлежащим образом. Храните моющие средства в недоступном для детей месте. Не подпускайте детей и домашних животных к прибору, когда его дверца открыта.

Очистка и доступное пользователю техническое обслуживание не должно производиться детьми без присмотра.

1.2 Общие правила безопасности

Не изменяйте параметры данного прибора.

Прибор предназначен для бытового применения. Не пользуйтесь машиной в коммерческих, промышленных или каких-либо других целях.

Перед стиркой любой вещи просмотрите инструкции на ее ярлыке.

Удостоверьтесь, что из белья извлечены все металлические предметы.

Максимальная масса сухого белья - 6 кг. Не превышайте максимальную загрузку программы (см. главу «Программы»). Рабочее давление воды в месте подключения должно быть от 0,5 бар (0,05 МПа) до 8 бар (0,8 МПа). Напольное покрытие, ковер или напольный коврик не должны загораживать вентиляционные отверстия в основании. Устройство должно быть подключено к водопроводной сети с помощью прилагаемого нового комплекта шлангов или другого нового комплекта шлангов, предоставленного авторизованным сервисным центром. Не используйте старые шланги. Если шнур питания поврежден, он должен быть заменен производителем, уполномоченным сервисным центром или лицом с аналогичной квалификацией во избежание риска поражения электрическим током. Перед проведением технического обслуживания выключите устройство и выньте вилку шнура питания из розетки. Не используйте воду под давлением или пар для очистки устройства.

Протрите устройство влажной тканью.

Используйте только нейтральные моющие средства.

Не используйте абразивные материалы, губки для мытья посуды, растворители или металлические предметы.

2. ИНСТРУКЦИЯ ПО БЕЗОПАСНОСТИ

2.1 Установка

- ❶ Устройство должно быть установлено в соответствии с соответствующими национальными нормами.

Снимите все упаковочные и транспортировочные замки, включая резиновый рукав с пластиковой прокладкой.

Храните транспортировочные замки в надежном месте. Если в будущем машину потребуется снова транспортировать, необходимо установить замки для блокировки барабана во избежание внутренних повреждений.

Будьте осторожны, при переносе устройство, потому что оно тяжелое. Всегда используйте защитные перчатки и надевайте защитную обувь.

Пожалуйста, следуйте руководству по установке, прилагаемое к устройству.

Не устанавливайте и не используйте поврежденное устройство.

Не устанавливайте и не используйте устройство в местах, где температура может упасть ниже 0°C или где оно может подвергаться воздействию погодных условий. Поверхность, на которую будет установлено устройство, должна быть ровной, устойчивой, устойчивой к высоким температурам и чистой.

Обеспечьте достаточную циркуляцию воздуха между устройством и полом.

После размещения устройства на его окончательном месте используйте спиртовой уровень, чтобы проверить, правильно ли оно выровнено. В противном случае отрегулируйте его ножки соответствующим образом.

Не устанавливайте прибор непосредственно над сливом в полу.

Не брызгайте водой на устройство и не подвергайте его чрезмерному воздействию влаги.

Не устанавливайте устройство в местах, которые препятствуют полному открытию крышки устройства.

Не кладите под устройство отсутствие закрытых емкостей на случай возможной утечки воды. Обратитесь в авторизованный сервисный центр для получения информации о том, какие аксессуары можно использовать.

2.2 Подключение к электросети

⚠ ПРЕДУПРЕЖДЕНИЕ!

Опасность возгорания и поражения электрическим током.

Устройство должно быть заземлено.

Используйте только правильно установленную электрическую розетку с заземлением.

Убедитесь, что параметры включены на заводской табличке соответствуют номиналу источника питания.

Не используйте разветвители или удлинители. Будьте осторожны, чтобы не повредить вилку или шнур питания.

Шнур питания можно заменить только в нашем авторизованном сервисном центре. Подключайте вилку к электрической розетке только после завершения установки. Убедитесь, что после завершения установки вилка шнура питания легкодоступна.

Не прикасайтесь к шнуру питания или ви-

лке мокрыми руками. При отключении устройства от сети не тяните за шнур питания.

Всегда тяните за сетевую вилку.

2.3 Подключение к водопроводной сети

Температура воды на входе не должна превышать 25°C.

Будьте осторожны, чтобы не повредить водяные шланги.

Перед подключением прибора к новой системе водоснабжения или к системе, которая долгое время не использовалась или ремонтировалась, или к которой подключено новое оборудование (счетчики воды и т.д.), дайте воде стечь до тех пор, пока она не станет чистой.

При первом использовании прибора и сразу же после этого убедитесь в отсутствии видимых утечек воды.

Если наливной шланг слишком короткий, не используйте удлинительные шланги. Обратитесь в авторизованный сервисный центр, чтобы заказать более длинный наливной шланг.

При распаковке прибора из сливного шланга может вытекать вода. Это остатки воды после испытаний, проведенных на заводе.

Сливной шланг можно удлинить максимум до 400 см. Чтобы заказать второй сливной шланг и удлинитель, обратитесь в авторизованный сервисный центр.

Убедитесь, что после водопроводный кран был легко доступен после установки прибора.

2.4 Использование

ПРЕДУПРЕЖДЕНИЕ!

Опасность травм, поражения электрическим током, возгорания или повреждения устройства.

Следуйте инструкциям по безопасности на упаковке моющего средства.

Не размещайте продукты легковоспламеняющиеся материалы или предметы, пропитанные горючими продуктами, вблизи или на устройстве.

Не стирайте одежду, сильно загрязненную маслом, жиром или другими жирными веществами. Они могут повредить резиновые детали стиральной машины.

Предварительно постирайте одежду вручную, прежде чем положить ее в стиральную машину. Убедитесь, что в белье нет воды, никаких металлических предметов.

2.5 Услуги

Для ремонта устройства, пожалуйста, обратитесь в авторизованный сервисный центр. Следует использовать только оригинальные запасные части.

Обратите внимание, что самообслуживание или непрофессиональный ремонт могут повлиять на безопасность и привести к аннулированию гарантии.

Следующие запасные части будут доступны в течение 10 лет после окончания производства модели: двигатель и щетки двигателя, передача мощности между двигателем и барабаном, насосы, амортизаторы и пружины, стиральный барабан, крестовина барабана и соответствующие шарикоподшипники, нагреватели и нагревательные элементы, включая тепловые насосы, жесткие трубы и сопутствующие компоненты, включая шланги, клапаны, фильтры и компоненты системы Aqua-Stop, электронику, электронные дисплеи, реле давления, термостаты и датчики, программное и микропрограммное обеспечение, включая программное обеспечение для сброса, двери, дверные петли и уплотнители, другие уплотнения дверного замка сборка, пластиковые детали, такие как дозаторы моющих средств.

Некоторые из этих запасных частей будут доступны только в профессиональных сервисных центрах, и не все запасные части подходят для всех моделей.

Информация об освещении в устройстве

и компонентах продаются отдельно в качестве запасных частей: Используемые осветительные элементы адаптированы для работы в сложных физических условиях (температура, вибрация, влажность) в бытовых устройствах или предназначены для сигнализации о рабочем состоянии устройства. Они не предназначены для других целей и не подходят для бытового освещения.

2.6 Утилизация

⚠ ПРЕДУПРЕЖДЕНИЕ!

Опасность травмы или удушья.

Отключите устройство от источника электропитания и перекройте подачу воды.

Отрежьте шнур питания рядом с устройством и утилизируйте его.

Снимите дверную защелку, чтобы предотвратить запертие ребенка или домашнего животного в барабане.

Утилизируйте устройство в соответствии с местными правилами утилизации отходов электрического и электронного оборудования (WEEE).

3. ОПИСАНИЕ УСТРОЙСТВА

3.1 Особенности

Приобретенная вами стиральная машина отвечает всем современным требованиям по эффективной стирке с низким расходом воды, электроэнергии и моющих средств, а также уходу за тканями.

Система SensiCare автоматически регулирует продолжительность цикла в загружаемый барабан, чтобы обеспечить идеальные результаты стирки в кратчайшие сроки. Дополнительную информацию можно найти в главе «Обнаружение нагрузки системы SensiCare».

3.2 Внешний вид устройства

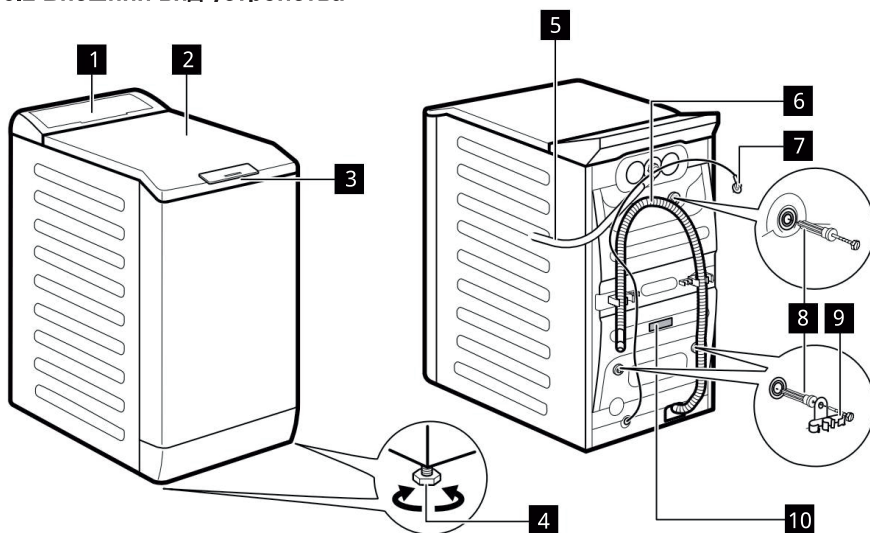

- | | |
|--|------------------------------|
| 1 панель управления | 6 сливной шланг |
| 2 крышка | 7 шнур питания |
| 3 ручка крышки | 8 транспортные замки |
| 4 ножки для выравнивания устройства | 9 держатель шланга |
| 5 наливной шланг | 10 фирменная табличка |

Информация, необходимая для регистрации продукта

На паспортной табличке указано название модели (A), номер изделия (B), номинальная мощность (C) и серийный номер (D).

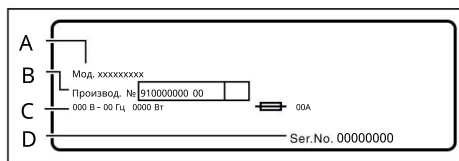

Информационная этикетка содержит название модели (A), номер продукта (B) и серийный номер (C).

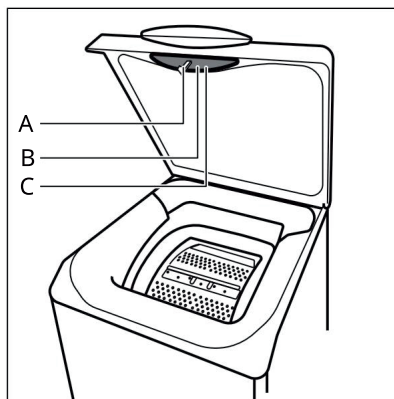

4. ТЕХНИЧЕСКИЕ ХАРАКТЕРИСТИКИ

Габаритные размеры	Ширина/высота/общая глубина	39,7 см / 90,8 см / 59,9 см
--------------------	-----------------------------	-----------------------------

Подключение к электросети	Напряжение	230 В
	Суммарная мощность	2200 Вт
	Предохранитель	10 А
	Частота	50 Гц

Степень защиты от попадания твердых частиц и влаги, обеспечиваемая защитным кожухом, за исключением случаев, когда низковольтное оборудование не защищено от влаги

Входящее давление воды	Мин.	0,5 бар (0,05 МПа)
	Максимум.	8 бар (0,8 МПа)

Водоснабжение	Холодная вода
---------------	---------------

Максимальный вес груза	Хлопок	6 кг
------------------------	--------	------

Скорость отжима	Максимальная скорость отжима	951 обр./мин
-----------------	------------------------------	--------------

5 УСТАНОВКА

⚠ ПРЕДУПРЕЖДЕНИЕ!
См. раздел безопасности.

5.1 Распаковка и местонахождение

1.

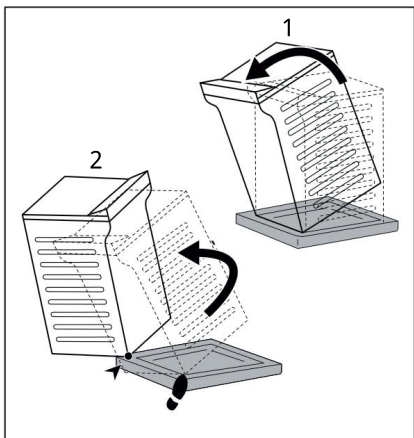

2.

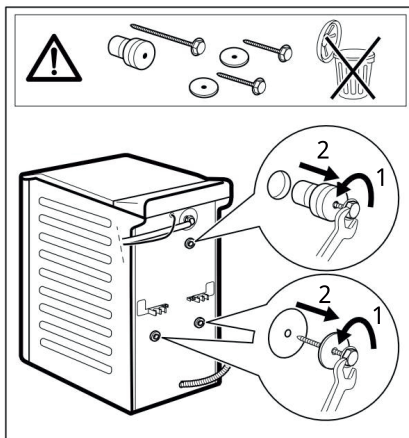

3.

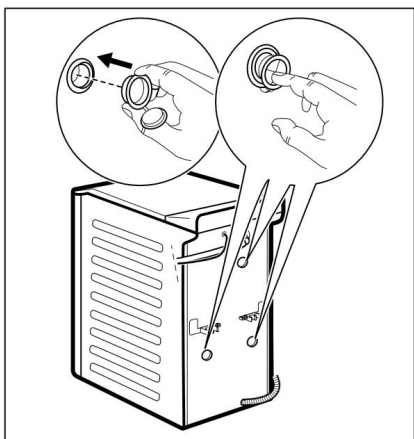

4.



i Рекомендуется сохранить упаковку и транспортировочные замки для дальнейшего использования

Отрегулируйте устройство надлежащим образом, чтобы предотвратить вибрацию, шум и движение устройства во время работы.

⚠ ПРЕДУПРЕЖДЕНИЕ!

Не кладите куски картона, дерева или других материалов под ножки прибора, чтобы выровнять его.

5.2 Заливной шланг

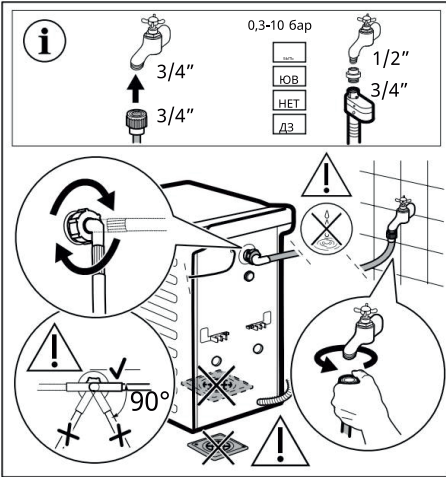

Аксессуары, входящие в комплект поставки устройства, могут различаться в зависимости от его модели.

- ⓘ Убедитесь, что шланги не повреждены и нет утечек из фитингов. Если наливной шланг слишком короткий, не используйте удлинительные шланги. Для заказа сменного наливного шланга обратитесь в сервисный центр.

5.3 Отвод воды

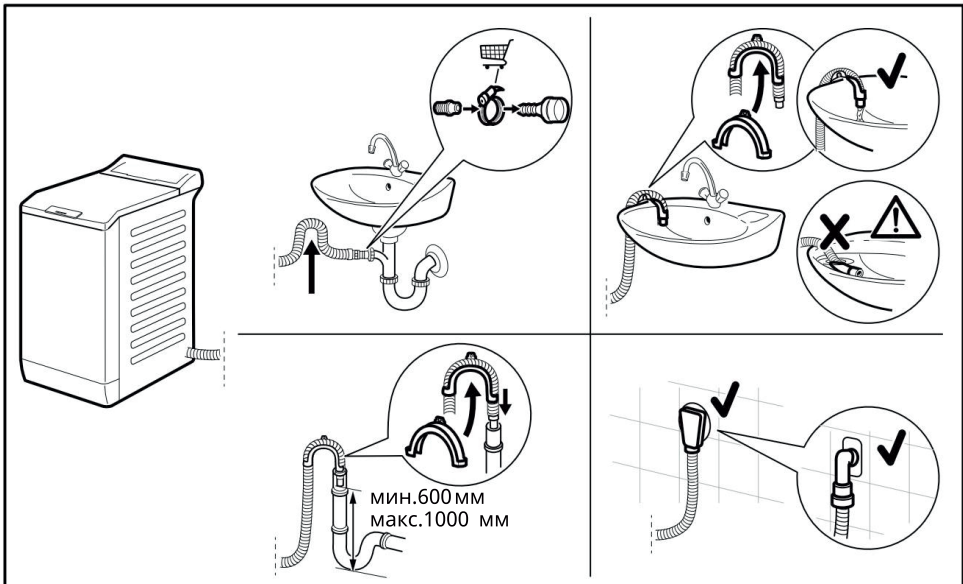

Конец сливного шланга должен находиться на высоте не менее 600 мм и не более 1000 мм от поверхности пола.

Сливной шланг можно удлинить максимум до 4000 мм. Для получения информации о других сливных и удлинительных шлангах обратитесь в авторизованный сервисный центр.

5.4 Подключение к электрической сети

После завершения установки можно подключить шнур питания к электрической розетке.

Требуемая номинальная мощность указана на паспортной табличке и в разделе «Технические данные». Убедитесь, что они совместимы с параметрами сетевого питания.

Убедитесь, что бытовая установка способна выдержать максимальную требуемую нагрузку, также принимая во внимание использование других бытовых приборов. Подключите устройство к заземленной розетке.

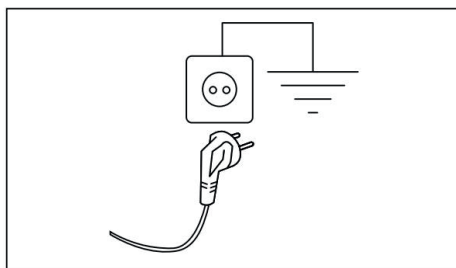

После установки устройства шнур питания должен быть легко доступен. Если установка прибора требует электромонтажных работ, обратитесь в авторизованный сервисный центр.

Производитель не несет никакой ответственности за ущерб, вызванный несоблюдением приведенных выше рекомендаций по технике безопасности.

6. ПАНЕЛЬ УПРАВЛЕНИЯ

6.1 Описание панели управления

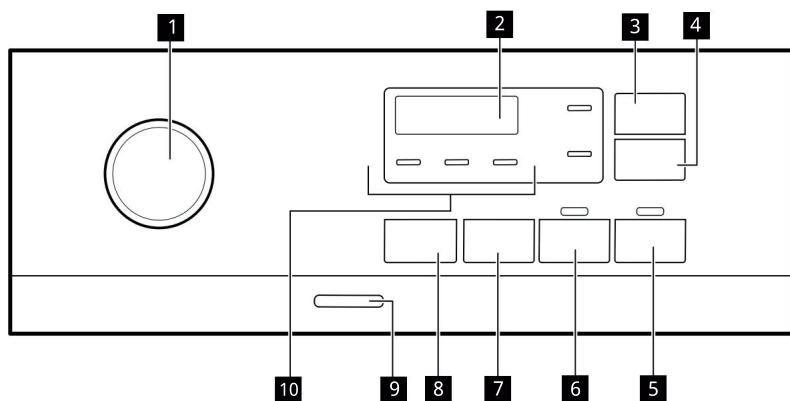

1 Ручка выбора программы

2 Дисплей

3 Сенсорная кнопка Уменьшает время

4 Сенсорная кнопка отсрочки старта

5 Сенсорная кнопка «Старт/Пауза» ▷||



6 Сенсорная кнопка Предварительная стирка

7 Сенсорная кнопка опции уменьшения отжима

8 Сенсорная кнопка температуры



9 Кнопка включения/выключения

10 Индикаторы:

- Дополнительное полоскание 
- Тихий режим 
- Задержка полоскания 

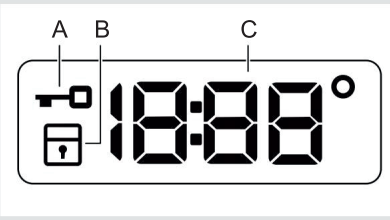
6.2 Дисплей



A		Индикатор блокировки крышки
B		Индикатор блокировки от детей
C		<p>Цифровой индикатор может отображать:</p> <ul style="list-style-type: none"> Продолжительность программы (напр.) 2:40 Время отсрочки запуска (например) 2h Конец цикла 0:00 Код предупреждения (например): E20 Температура: 88° Скорость отжима (индикатор опции 1888 <p>«Без отжима ---»).</p>

7. ЦИФЕРБЛАТ И КНОПКИ

7.1 Введение

❗ Опции/функции доступны не для всех программ стирки.

Проверьте совместимость опций/функций с программами стирки в «Таблице программ». Одна опция/функция может исключать другую. В этом случае устройство не позволит вам одновременно выбрать несовместимые опции/функции.

7.2 Сокращение времени

Эта опция позволяет сократить продолжительность программы. Используйте его для белья, которое обычно слабо загрязнено или требует освежения. Коснитесь кнопки один раз, чтобы сократить продолжительность.

Если загрузка небольшая, дважды коснитесь кнопки, чтобы установить очень быструю программу.

При каждом касании кнопки на дисплее будет отображаться новая продолжительность программы. Загорится соответствующий индикатор. Эта опция доступна не во всех программах. Дополнительную информацию см. в таблице «Совместимость программных опций» в главе «Программы».

7.3 Отложенный старт

Эта опция позволяет запустить программу позже, в более удобное время. Коснитесь кнопки, чтобы установить желаемое время задержки. Значение времени увеличивается с шагом от 1 часа до 20 часов

При касании кнопки Старт/Пауза  на дисплее появится соответствующий индикатор, выбранное время задержки и прибор начнет обратный отсчет. Крышка заблокируется.

7.4 Старт/Пауза

Коснитесь кнопки Старт/Пауза,  чтобы запустить прибор, активировать режим паузы или прервать программу.

7.5 Предварительная стирка

Эта опция позволяет добавить к программе стирки фазу предварительной стирки. Загорится соответствующий индикатор.

Этот параметр добавляет скос предварительная стирка при 30°C перед фазой стирки.

Этот режим рекомендуется для сильнозагрязненного белья, особенно содержащего песок, пыль, грязь или другие твердые частицы.

 Эта опция может увеличить продолжительность программы.

7.6 Оборот

После установки программы машина автоматически устанавливает максимально допустимую скорость отжима (кроме джинсовой ткани).

Нажмите эту кнопку, чтобы установить дополнительные параметры отжима:

Пониженная скорость отжима.

На дисплее отображаются только скорости отжима, доступные для заданной программы.

Нет вращения. На дисплее появится надпись

Выбор этой опции отключает все фазы отжима.

Машина выполняет только фазу слива выбранной программы стирки. Выберите этот режим для стирки очень деликатных тканей. В некоторых программах стирки машина использует больше воды на этапе полоскания. Остановитесь с водой. Загорится соответствующий индикатор .

Финальный отжим не выполняется. Машина не сливает воду, оставшуюся после последнего полоскания, чтобы на белье не образовывались складки. По окончании программы стирки в барабане останется вода.

Крышка останется запертой, а барабан будет регулярно вращаться, чтобы уменьшить сминание. Воду необходимо выкачать, чтобы открыть крышку.

Когда вы касаетесь кнопки Старт/Пауза  прибор будет вращаться и сливать воду.

Тихий режим . Загорится соответствующий индикатор. Промежуточные фазы отжима и заключительная фаза приостанавливаются, и программа завершается с водой в баке. Это уменьшает сминание. Крышка останется запертой. Барабан регулярно вращается, чтобы уменьшить сминание. Воду необходимо выкачать, чтобы открыть крышку.

Программа очень тихая, ее можно запускать ночью, когда действуют более дешевые тарифы на электроэнергию. В некоторых программах полоскания используется больше воды.

Когда вы нажимаете кнопку «Старт/Пауза»,  машина только сливает воду.

 Машина автоматически сливает воду примерно через 18 часов.

7.7 Темп

При выборе программы стирки машина автоматически предлагает температуру по умолчанию.

Касайтесь кнопки до тех пор, пока на дисплее не появится желаемое значение температуры.

Когда на дисплее отображается индикатор, прибор не нагревает воду.

7.8 Вкл./Выкл.

Нажатие и удерживание этой кнопки в течение нескольких секунд включает или выключает устройство.



При включении и выключении устройства издаются два разных звука.



В некоторых случаях функция ожидания автоматически выключает устройство через несколько минут, снизить потребление энергии. Затем снова включите устройство.

8. ПРОГРАММЫ









8.1 Таблица программ

Программа Температура по умолчанию Диапазон температур	Эталонная скорость отжима Диапазон скоростей отжима [об/ мин]	Макс. загрузка	Описание программы (Вид загрузки и степень загрязнения белья)
Eco 40-60 40°C	1000 obr./min (1000-400)	6 kg	Белые и цветные прочные хлопчатобумажные ткани обычной ст. загрязнения. Продолжительность программы увеличивается, а потребление энергии снижается, при этом обеспечивая хорошие результаты стирки.
Bawelna 40°C 90°C – холодная стирка	1000 obr./min (1000-400)	6 kg	Белые и цветные хлопчатобумажные ткани. Средней и сильной степени загрязнения.
Syntetyki 40°C 60°C – холодная стирка	1000 obr./min (1000 - 400)	3 kg	Синтетика или смешанные ткани. Обычной степени загрязнения.
Delikatne 30°C 40°C – холодная стирка	1000 obr./min (1000-400)	2 kg	Деликатные ткани, такие как акрил, вискоза и смешанные ткани, требующие бережной стирки. От средней до легкой степени загрязнения.
Szybki 14 мин 30°C	800 obr./min (800- 400)	1,5 kg	Синтетические и смесовые ткани. Слегка загрязненные вещи или которые нужно обновить.
Plukanie	1000 obr./min (1000-400)	6 kg	Все ткани, кроме шерсти и очень деликатных тканей. Программа для полоскания и отжима белья. Скорость отжима по умолчанию используется в программах для хлопка. Уменьшите скорость отжима в зависимости от типа белья. При необходимости установите Дополнительное полоскание, чтобы добавить полоскания. При низкой скорости отжима машина выполняет деликатное полоскание и короткий цикл отжима.

Программа Температура по умолчанию Диапазон температур	Эталонная скорость отжима Диапазон скоростей отжима [об/ мин]	Макс. загру- зка	Описание программы (Вид загрузки и степень загрязнения белья)
Wirowanie/ Odpompow anie	1000 obr./min (1000 -400)	6 kg	Все ткани, кроме шерсти и очень деликатных тканей. Отжимает белье и сливает воду из барабана.
Antyalergiczn y  60°C	1000 obr./min (1000 - 400)	6 kg	Изделия из белого хлопка. Программа удаляет микроорганизмы благодаря фазе промывки, при которой темп. поддерживается выше 60°C в теч. нескольких мин. Это удаляет микробы, бактерии. Пар в сочетании с доп. этапом ополаскивания позволяет полностью удалить остатки моющих средств, а также пыльцу и аллергены, что особенно важно для чувствительной кожи.
Ubrania dzieciene 40°C 40°C – холодная стирка	1000 obr./min (1000 - 400)	1 kg	Нежный цикл для детской одежды. Высокий уровень воды и плавные движения барабана во время стирки защищают цвета и волокна тканей.
Jedwab  30°C	800 obr./min (800 - 400)	1 kg	Специальная программа для стирки шелковых тканей и смешанных синтетических тканей.
Welna  40°C 40°C – Холодная стирка	1000 obr./min (1000- 400)	1 kg	Шерсть, шерсть и другие ткани , допускающие ручную стирку, с символом «Ручная стирка» можно стирать в машине .
Sport 30°C 40°C – холодная стирка	1000 obr./min (1000 - 400)	2,5 kg	Спортивная одежда из различных тканей. Слегка загрязненные вещи или вещи, которые необходимо освежить.
Outdoor  30°C 40°C – холодная	1000 obr./min (1000- 400)	2 kg 1 kg	 Не используйте кондиционер для белья и убедитесь, что в дозаторе моющего средства не осталось жидкости.

Программа Температура по умолчанию Диапазон температур	Эталонная скорость отжима Диапазон скоростей отжима [об/ мин]	Макс. загру- зка	Описание программы (Вид загрузки и степень загрязнения белья)
Denim 30°C 40°C – холодная вода	800 obr./min (1000 - 400)	3 kg	<p>Синтетическая спортивная одежда. Программа для бережной стирки современной спортивной и верхней одежды, подходит также для занятий гимнастикой, велоспортом, бегом и т. д.</p> <p>Рекомендуемая загрузка 2 кг.</p> <p>Водонепроницаемые, дышащие и водоотталкивающие ткани. Программу также можно использовать для регенерации водонепроницаемых и дышащих тканей, особенно с водоотталкивающим покрытием. Чтобы восстановить свойства водонепроницаемых и дышащих тканей, следуйте приведенным ниже инструкциям:</p> <ul style="list-style-type: none"> - Налейте стиральный порошок в отделение  - Налейте специальное регенерирующее средство в отделение  для кондиционера. - Уменьшите нагрузку до 1 кг. <p> Чтобы еще больше улучшить водоотталкивающие свойства одежды, сушите ее в сушильной машине в программе «Вне помещения» (если она доступна и разрешена в соответствии с инструкциями на этикетке по уходу).</p>

Совместимость опций программы

Программа	ОПЦИИ	Оборот	- - -				Предварительная стирка	Отложенный старт	Сокращение времени
Eco 40-60		■	■	■	■	■	■	■	■
Bawelna		■	■	■	■	■	■	■	■
Syntetyki		■	■	■	■	■	■	■	■
Delikatne		■	■	■	■	■		■	
Szybki 14 min		■	■	■				■	
Plukanie		■	■	■		■		■	
Wirowanie/Odpompowanie		■	■					■	
Antyalergiczny 		■	■	■		■	■	■	
Ubrania dziecięce		■	■	■	■	■	■	■	
Jedwab 		■	■					■	
Welna  		■	■	■				■	
Sport		■	■	■		■	■	■	
Outdoor 		■	■	■		■		■	
Denim		■	■	■	■	■		■	

Подходящие моющие средства для программ стирки

Программа	Универсальный порошок для стирки	Универсальный	Жидкости для цветных тканей	Для детских тканей и шерсти	Специальные
Eco 40-60	▲	▲	▲	--	--
Bawelna	▲	▲	▲	--	--
Syntetyki	▲	▲	▲	--	--
Delikatne	--	--	--	▲	▲

Программа	Универсальный порошок для стирки	Универсальный	Жидкости для цветных тканей	Для детских тканей и шерсти	Специальные
Szybki 14 min	--	▲	▲	--	--
Antyalergiczny 	▲	▲	--	--	▲
Ubrania dziecięce	--	▲	▲	--	▲
Jedwab 	--	--	--	▲	▲
Wolna  	--	--	--	▲	▲
Sport	--	▲	▲	--	▲
Outdoor 	--	--	--	▲	▲
Denim	--	--	▲	▲	▲

▲ = Рекомендується

-- = Не рекомендується

8.2 Уход за одеждой Woolmark



Компания Woolmark одобрила цикл стирки шерсти этой машины как пригодный для стирки шерстяных изделий с этикеткой для ручной стирки при условии, что стирка выполняется в соответствии с инструкциями производителя стиральной машины. Следуйте инструкциям по сушке и другим инструкциям на этикетке одежды. M1145 Символ Woolmark является зарегистрированным товарным знаком во многих странах.

9. НАСТРОЙКИ

9.1 Звуковые сигналы

Устройство издает различные звуковые сигналы в следующих случаях:

Включение устройства (специальный короткий звуковой сигнал).

Выключение устройства (специальный короткий звук).

Прикосновение к кнопке (щелчок).

Неправильный выбор (3 коротких сигнала).

Конец программы (последовательность звуков около 2 минут).

Неисправность устройства (последовательность коротких сигналов длительностью около 5 минут).

Чтобы отключить/включить звуковые сигналы, установленные для программы, одновременно коснитесь кнопок «Уменьшение таймера» и «Отложенный старт» и удерживайте их около 2 секунд.

На дисплее появится Вкл./Выкл.

- ⓘ Когда звуковые сигналы отключены, звуковые сигналы будут по-прежнему издаваться в случае неисправности устройства.

9.2 Блокировка запуска

Этот параметр предотвращает вмешательство детей в панель управления.

Чтобы включить/отключить эту опцию, нажмите и удерживайте кнопку Spin, пока на дисплее не загорится/не погаснет .



При выключении устройство запомнит выбор этой опции.

Функция блокировки включения недоступна в течение нескольких секунд после включения устройства.

9.3 Постоянное дополнительное полоскание

Эта опция позволяет постоянно добавлять один цикл полоскания при установке новой программы.

Чтобы включить/отключить эту опцию, нажмите и удерживайте кнопку «Предварительная стирка», пока не появится или не погаснет дисплей .

10 ПЕРЕД ПЕРВЫМ ИСПОЛЬЗОВАНИЕМ

1. Проверьте, доступен ли он подключению к электросети и открыт водопроводный кран.
2. Добавьте небольшое количество моющего средства в отделение для моющего средства, отмеченное [III].

3. Установите и запустите программу стирки хлопка с самой высокой температурой без белья в барабане. Это удалит любую возможную грязь из барабана и бака.

11. ЕЖЕДНЕВНОЕ ИСПОЛЬЗОВАНИЕ

⚠ ПРЕДУПРЕЖДЕНИЕ!
См. раздел безопасности.

11.1 Включение устройства

1. Вставьте шнур питания в розетку.
2. Откройте водопроводный кран.
3. Нажмите кнопку включения/выключения, чтобы включить устройство. Раздастся короткий звуковой сигнал.

11.2 Загрузка белья

1. Откройте крышку машины.
2. Нажмите кнопку А.

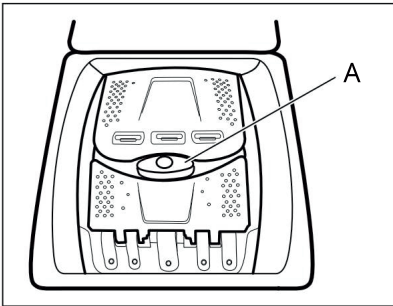

- Барабан откроется автоматически.
3. Загрузите белье в барабан (по одному).
 4. Встряхивайте предметы перед тем, как положить их в машину. Не загружайте в барабан слишком много белья.
 5. Закройте барабан и крышку.

⚠ ВНИМАНИЕ!
Прежде чем закрыть крышку машины, убедитесь, что барабан правильно закрыт.

11.3 Отсеки для моющих средств. Использование моющих средств и добавок

1. Отмерьте подходящие моющие средства и кондиционер для белья.
2. Поместите моющее средство и кондиционер для белья в соответствующие отсеки.

ⓘ Всегда следуйте инструкциям на упаковке продукта и не превышайте отмеченный максимальный уровень.

Это количество гарантирует наилучшие результаты стирки.

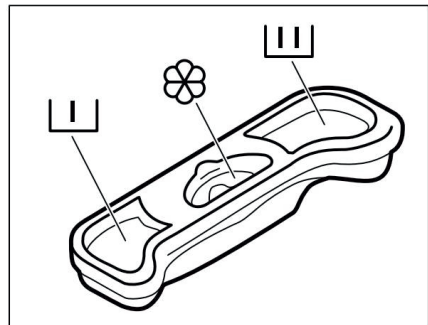

ⓘ При использовании жидкого моющего средства налейте его в специальный дозировочный контейнер (поставляется производителем моющего средства).

Затем поместите контейнер поверх белья в барабане стиральной машины.



 Отсек для моющих средств для этапа предварительной стирки.

 Отсек для моющих средств на этапе стирки.

 Отсек для жидких добавок (кондиционер, крахмал).
Отметка M  – это максимальный уровень жидких добавок.

11.4 Установка программы 1.

Поверните ручку выбора программ на желаемую программу стирки. Индикатор кнопки Start/Start будет мигать  Пауза.

Приблизительная продолжительность программы появится на дисплее.

2. Для изменения температуры и/или скорости отжима коснитесь соответствующих кнопок.

3. При необходимости вы можете выбрать один или несколько вариантов, коснувшись соответствующих кнопок.

 Если выбор невозможен, прозвучит звуковой сигнал.

11.5 Запуск программы

Коснитесь кнопки Старт/Пауза,  чтобы запустить программу. Программа не может быть запущена, если индикатор кнопки не горит и не мигает (например, селектор программ находится в неправильном положении).



Соответствующий индикатор перестанет мигать и останется включенным.

Программа запустится, и крышка будет заблокирована. На дисплее появится индикатор .

 Когда машина наполняется водой, дренажный насос может работать на короткое время.

11.6 Отложенный пуск

1. Нажимайте кнопку «Отложенный пуск», пока на дисплее не появится желаемое время задержки программы. Загорится соответствующий индикатор.

2. Коснитесь кнопки Старт/Пауза . Крышка устройства заблокируется, и начнется отсчет времени. На дисплее появится индикатор . Когда обратный отсчет закончится, программа запустится автоматически.

Отмена отложенного старта после начала обратного отсчета

Чтобы отменить отсрочку старта:

1. Коснитесь кнопки «Старт/Пауза» , чтобы приостановить работу устройства. Соответствующий индикатор будет мигать.

2. Несколько раз коснитесь кнопки «Отложенный старт», пока на дисплее не появится .

3. Коснитесь кнопки «Старт/Пауза»  еще раз, чтобы немедленно запустить программу.

Изменение задержки запуска программы после начала обратного отсчета

Чтобы изменить отсрочку запуска программы:

1. Коснитесь кнопки «Старт/Пауза» , чтобы приостановить работу устройства. Соответствующий индикатор будет мигать.

2. Несколько раз коснитесь кнопки «Отложенный запуск», пока на дисплее не появится желаемое время задержки программы.

3. Коснитесь кнопки «Старт/Старт»  еще раз. Пауза для запуска нового таймера.



11.7 Обнаружение нагрузки системы SensiCare

При касании кнопки «Старт/Пауза» : Система SensiCare начнет определять вес загрузки для расчета фактической продолжительности программы. Во время этой операции мигают две точки, разделяющие часы и минуты.

2. Примерно через 15-20 минут отобразится новая продолжительность цикла. Машина автоматически адаптирует продолжительность программы к размеру загрузки, чтобы обеспечить идеальные результаты стирки в кратчайшие сроки. Опция SensiCare System доступна не для всех программ, таких как: Шерсть, Быстрая 14 минут и программы с короткими циклами.

11.8 Прерывание программы и изменение опций

Только некоторые параметры могут быть изменены во время работы программы:

1. Коснитесь кнопки Старт/Пауза . Соответствующий индикатор будет мигать.
2. Изменить параметры. Информация на дисплее изменится соответствующим образом.
3. Нажмите кнопку «Старт/Пауза»  еще раз. Программа стирки продолжится.



11.9 Отмена программы во время ее выполнения

1. Нажмите кнопку включения/выключения, чтобы отменить программу и выключить прибор.
2. Нажмите кнопку включения/выключения, чтобы снова включить устройство.



 Если система SensiCare завершила работу и начала наполняться водой, новая программа запустится без повторения фазы системы SensiCare.

Вода и моющее средство не будут откачиваться, поэтому они не будут потрачены впустую.
Отменить программу можно и другим

способом:

1. Повернуть ручку выбора программ в положение «Сброс» .
2. Подождите 1 секунду. На дисплее отображается индикация . Теперь вы можете установить новую программу стирки.

11.10 Окончание программы

По окончании программы прибор автоматически выключается. Вы услышите звуковой сигнал (если включен). На дисплее появится индикация . Индикатор кнопки Старт/Пауза  гаснет. Крышка разблокируется и индикатор  погаснет.

1. Нажмите кнопку включения/выключения, чтобы выключить устройство. Через пять минут после окончания программы функция энергосбережения автоматически выключит прибор.



 После перезагрузки устройства на дисплее будет показано, что предыдущая программа завершена.

Выберите новую программу с помощью ручки выбора программ.

2. Выньте белье из барабана.
3. Убедитесь, что барабан пуст.
4. Оставьте крышку и дозатор моющих средств слегка приоткрытыми, чтобы предотвратить образование плесени и неприятных запахов.
5. Закройте водопроводный кран.



11.11 Слив воды в конце цикла



Если вы выбрали программу или опцию, которая не сливает воду после последнего полоскания, программа завершается, но:

Видимый во временной области на дисплее есть , и по индикация - индикатор блокировки крышки .

Барабан регулярно вращается, чтобы предотвратить образование складок на белье. Крышка останется заблокированной. Чтобы открыть крышку, необходимо выкачать воду.

1. При необходимости коснитесь кнопки «Отжим», чтобы уменьшить скорость рекомендованной машиной.

2. Нажмите кнопку Старт/Пауза:
Если выбран параметр Задержка  полоскания, машина сливает воду и отжимает. Если выбран тихий  режим, машина только сливает воду.

Индикаторы «Остановка полоскания»  и «Тихий режим»  погаснут.

3. После окончания программы, когда индикатор блокировки крышки погаснет , крышку можно открыть.

4. Нажмите и удерживайте кнопку включения/выключения в течение нескольких секунд, чтобы выключить устройство.

11.12 Режим ожидания

Функция спящего режима автоматически выключает устройство для снижения энергопотребления, когда:

Устройство не используется в течение 5 минут.

Нажмите кнопку включения/выключения, чтобы снова включить устройство, через 5 минут после завершения программа стирки.

Нажмите кнопку включения/выключения, чтобы снова включить устройство. Конец последней программы появится на дисплее.

Выберите новую программу с помощью ручки выбора программ.

После поворота ручки в положение «Сброс» • устройство автоматически сбросит кунд.

 При выборе программы или опции стирки, которая заканчивается, когда в барабане остается вода, функция ожидания не выключает машину, чтобы напомнить пользователю о необходимости слить воду.

12 СОВЕТЫ И РЕКОМЕНДАЦИИ

ПРЕДУПРЕЖДЕНИЕ!

См. раздел безопасности.

12.1 Загрузка белья

Рассортируйте белье: белое, цветное, синтетическое, деликатное и шерстяное.

Следуйте инструкциям на этикетках белья. Не стирайте вместе белое и цветное белье.

Некоторые цветные предметы могут окрашивание при первой стирке. Сначала рекомендуется стирать их отдельно несколько раз.

Выворачивайте многослойные ткани, шерсть и изделия с принтами наизнанку.

Удаление стойких пятен.

Удаляйте стойкие пятна специальным моющим средством.

Будьте осторожны при обращении с занавесками.

Отсоедините зажимы/крючки и поместите шторы в мешок для стирки или наволочку. Небольшое количество белья может вызвать дисбаланс во время отжима и вызвать чрезмерную вибрацию. В этом случае:

а) остановите программу и откройте ее дверь (см. главу «Повседневное использование»);

б) распределите белье вручную так, чтобы вещи были равномерно распределены в барабане;

в) нажмите кнопку Старт/Пауза.

Фаза вращения возобновится. Избегайте стирки одежды, содержащей изделия из длинной шерсти животных или ткани низкого качества, из которых выделяется много волокон. Это может вызвать засорение дренажной системы и необходимость обслуживания. Застегните наволочки и кнопки и застегните молнии.

Пристегните или завяжите ремни, завязки, кружева, ленты и другие незакрепленные предметы.

Не стирайте рваные ткани или ткани с необработанными краями. Мелкие и/или деликатные вещи (например, бюстгалтеры на косточках, ремни, колготки, кружева, ленты и т. д.) следует стирать в мешке для стирки.

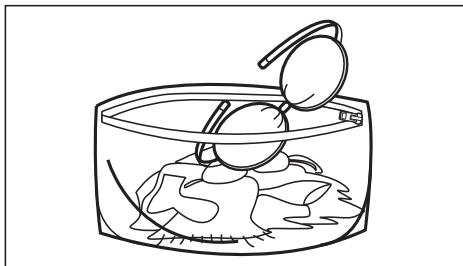

Опустошить карманы и привести вещи в порядок.

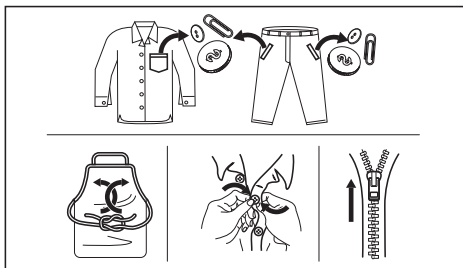

12.2 Стойкие пятна

Для удаления некоторых пятен недостаточно воды и моющего средства.

Мы рекомендуем удалять такие пятна перед загрузкой белья в машину.

Есть специальные пятновыводители.

Используйте специальный пятновыводитель, подходящий для типа пятна и ткани.

12.3 Тип и количество моющего средства

Выбор моющего средства и использование нужного количества моющего средства не только влияет на эффективность стирки, но также предотвращает отходы и помогает защитить окружающую среду:

Используйте только моющие средства и другие средства, предназначенные для автоматических стиральных машин. В соответствии с общими правилами следует

использовать:

- стиральные порошки для все виды тканей, кроме деликатных;
- порошковые моющие средства, содержащие отбеливатель.
- для дезинфекции белых тканей и белья;
- жидкие моющие средства, предпочтительно для стирки при низкой температуре (максимум 60°C), для всех типов тканей или специальные только для шерстяных изделий.

Выбор типа и количества моющего средства зависит от: вида ткани (деликатное белье, шерсть, хлопок и т. д.), цвета изделия, размера загрузки, степени загрязнения, температуры стирки и жесткости используемой воды. Следуйте инструкциям на упаковке моющих и других средств и не превышайте максимальный уровень, отмеченный (). Не смешивайте моющие средства разных типов. Используйте меньше моющих средств,

MAX

если:

- стирается небольшое количество белья,
- белье слабо загрязнено,
- при стирке образуется большое количество пены.

При использовании таблеток или капсул с моющим средством всегда кладите их в барабан, а не в дозатор моющего средства.

Использование неподходящего моющего средства может привести к:

- неудовлетворительным результатам стирки;
- поседение белья; скользкий эффект белья;
- образование плесени в устройстве.

Использование слишком большого количества моющего средства может вызвать:

- чрезмерное пенообразование;
- худший эффект стирки; неудовлетворительный эффект полоскания;
- неблагоприятное воздействие на окружающую среду.

12.4 Экологические рекомендации

Для экономии воды, энергии и защиты окружающей среды мы рекомендуем следующие:

Ткани обычной степени загрязнения можно стирать без предварительной стирки. Это экономит моющее средство вода и время, и таким образом защитить окружающую среду. Загрузка максимального количества белья, рекомендованного для программы, помогает сократить потребление воды и энергии. Пятна и небольшие загрязнения удаляются после стирки; после этого белье можно стирать при более низкой температуре. Чтобы использовать правильное количество моющего средства, обратитесь к инструкциям производителя моющего средства и проверьте жесткость водопроводной воды. См. раздел «Жесткость воды». Перед сушкой белья в сушилке установите максимальную скорость отжима для выбранной программы стирки. Это экономит электроэнергию при сушке.

13 ОБСЛУЖИВАНИЕ И ЧИСТКА

⚠ ПРЕДУПРЕЖДЕНИЕ!
См. раздел безопасности.

i Устройство предназначено только для обычного домашнего использования.

13.1 График периодической очистки

Периодическая очистка помогает продлить срок службы вашего устройства.

В конце каждого цикла оставляйте дверцу и дозатор моющих средств слегка открытыми, чтобы обеспечить циркуляцию воздуха и испарение влаги внутри прибора, чтобы предотвратить рост плесени и появление неприятных запахов. Если устройство не будет использоваться в течение длительного времени: закройте водопроводный кран и отключите устройство от источника питания

12.5 Жесткость воды

Если в вашем регионе вода жесткая или умеренно жесткая, рекомендуется использовать устройство для смягчения воды, предназначенное для стиральных машин. Если вода мягкая, нет необходимости использовать смягчитель воды.

Для получения информации о жесткости воды обратитесь в местную компанию по водоснабжению. Используйте правильное количество смягчителя воды. Следуйте инструкциям на упаковке продукта.

Рекомендуемый график периодической уборки:

Удаление накипи	Дважды в год
Поддерживающая стирка	Раз в месяц
Очистите прокладку крышки	Каждые два месяца
Очистка барабана	Каждые два месяца
Очистите дозатор моющих средств	Каждые два месяца
Очистите наливной шланг и фильтр w клапан	Дважды в год

Ниже описано, как чистить отдельные компоненты.

13.2 Удаление посторонних предметов

- ❗ Опорожните карманы и завяжите незакрепленные вещи перед запуском цикла.
См. «Загрузка белья» в разделе «Советы».

Удалите все посторонние предметы (например, металлические зажимы, пуговицы, монеты), которые могут находиться в фильтре наливного шланга и барабане. См. разделы «Чистка барабана» и «Чистка наливного шланга и фильтра в клапане». При необходимости обратитесь в авторизованный сервисный центр.

13.3 Очистка корпуса

Очищайте устройство только теплой водой с мягким мылом. Тщательно высушите все поверхности. Не используйте губки для мытья посуды или любые абразивные материалы.

⚠ ВНИМАНИЕ!

Не используйте спирт, растворители или химические продукты.

⚠ ВНИМАНИЕ!

Не очищайте металлические поверхности хлорсодержащими моющими средствами.

13.4 Удаление накипи

- ❗ Если вода в вашем районе жесткая или умеренно жесткая, рекомендуется использовать умягчитель воды, предназначенный для стиральных машин.

Регулярно проверяйте барабан на образование накипи.

Даже обычные моющие средства содержат смягчители воды, но рекомендуется периодически запускать цикл с пустым барабаном и средством для удаления накипи.

- ❗ Всегда следуйте инструкциям на упаковке продукта.

13.5 Поддерживающая стирка

Частое и продолжительное использование низкотемпературных программ может вызвать отложение моющего средства, остатки ворса, рост бактерий внутри барабана и бака. Это может привести к неприятному запаху и плесени. Для удаления отложений и очистки внутренних частей прибора необходимо регулярно (не реже одного раза в месяц) проводить поддерживающую промывку.

- ❗ См. раздел «Очистка барабана».

13.6 Очистка барабана

Регулярно проверяйте барабан, чтобы предотвратить образование ржавчины. Очистите барабан специальным очистителем для нержавеющей стали.

- ❗ Всегда следуйте инструкциям на упаковке продукта.

Для тщательной очистки:

- Удалите все белье из барабана.
- Запустите программу Хлопок с самой высокой температурой. Добавьте небольшое количество моющего средства в пустой барабан, чтобы смыть оставшуюся грязь.

13.7 Прокладка крышки

Регулярно проверяйте уплотнение и удаляйте посторонние предметы из внутренней части уплотнения. При необходимости очистите его кремовым чистящим средством на основе аммиака, стараясь не поцарапать поверхность.

- ❗ Всегда следуйте инструкциям на упаковке продукта.

13.8 Очистка дозатора моющих средств

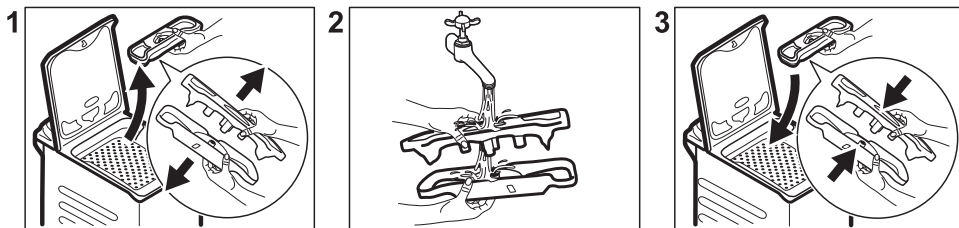

13.9 Очистка наливного шланга и фильтра в клапане

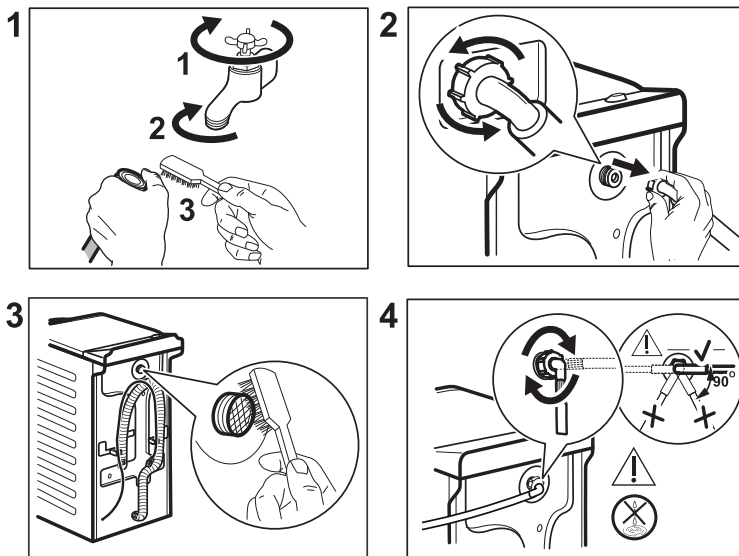

13.10 Меры предосторожности при замерзании

Если прибор установлен в месте, где температура может достигать или опускаться ниже 0°C, слейте оставшуюся воду из наливного шланга и сливного насоса.

1. Отсоедините шнур питания от электрической розетки.
2. Закройте водопроводный кран.
3. Вставьте два конца наливного шланга в бак и дайте воде вытечь из шланга.
4. Очистите сливной насос. Перейти к процедуре аварийного слива.
5. Когда дренажный насос опустеет, подсоедините наливной шланг.

⚠ ПРЕДУПРЕЖДЕНИЕ!

Перед перезапуском устройства убедитесь, что температура выше 0°C.

Производитель не несет ответственности за повреждения, вызванные низкими температурами.

14 ПОИСК И УСТРАНЕНИЕ НЕИСПРАВНОСТЕЙ

⚠ ПРЕДУПРЕЖДЕНИЕ!

См. раздел безопасности.

Устройство не запускается или перестает работать во время работы. Сначала попытайтесь найти решение проблемы (см. таблицы).

⚠ ПРЕДУПРЕЖДЕНИЕ!

Выключите устройство перед выполнением любых операций.

При некоторых неисправностях на дисплее не отображается код тревоги и кнопка «Старт/Пауза»  могут постоянно мигать:

Проблема	Возможное решение
E 10 Прибор неправильно наполняется водой	<ul style="list-style-type: none"> - Убедитесь, что водопроводный кран открыт. - Убедитесь, что давление воды не слишком низкое. Включая обратитесь в местную компанию по водоснабжению. - Убедитесь, что водопроводный кран свободен. - Убедитесь, что наливной шланг не перекручен, не поврежден и не сдавлен. - Убедитесь, что наливной шланг подсоединен правильно. - Проблема также может быть вызвана засорением дренажной системы. Обратитесь в авторизованный сервисный центр. - Убедитесь, что фильтр наливного шланга и фильтр клапана не забыты. См. раздел «Техническое обслуживание и очистка».
E20 Прибор не сливает воду.	<ul style="list-style-type: none"> - Убедитесь, что сифон умывальника свободен. - Убедитесь, что сливной шланг не перекручен и не передавлен. - Причиной проблемы может быть засор дренажной системы. Обратитесь в авторизованный сервисный центр. - Убедитесь, что сливной шланг подсоединен правильно. - Если вы установили программу без фазы слива, обязательно выберите программу слива. - Если вы установили опцию, которая оставляет воду в баке в конце, выберите программу слива.
E9 1 Связь между электронными компонентами устройства отсутствуют	<p>Программа завершилась неправильно или была остановлена слишком рано. Выключите и снова включите прибор.</p> <ul style="list-style-type: none"> - Если код аварийного сигнала появляется снова, обратитесь в авторизованный сервисный центр.
E n0 Власть нестабильна.	<p>Подождите, пока электропитание не стабилизируется.</p>

Если на дисплее отображаются другие коды аварийных сигналов, выключите и снова включите устройство. Если проблема не устранена, обратитесь в авторизованный сервисный центр.

Если у вас возникли проблемы со стиральной машиной, проверьте возможные решения в таблице ниже.

Проблема	Возможное решение
Программа не запускается	<ul style="list-style-type: none"> - Убедитесь, что вилка шнура питания вставлена в розетку. - Убедитесь, что крышка и дверца прибора закрыты. - Убедитесь, что предохранитель в блоке предохранителей исправен. - Убедитесь, что была нажата кнопка Старт/Пауза. - Если вы выбрали отложенный старт, отмените его или дождитесь окончания обратного отсчета. - Деактивируйте блокировку от детей, если она была активирована. - Убедитесь, что ручка установлена на выбранную программу.
Устройство наполняется водой и тут же сливает воду	<ul style="list-style-type: none"> - Убедитесь, что сливной шланг расположен правильно. Шланг может быть расположен слишком низко. См. «Руководство по установке»
Фаза отжима не начинается или цикл стирки длится дольше, чем обычно	<ul style="list-style-type: none"> - Установите программу отжима. - Причиной проблемы может быть засор дренажной системы. Обратитесь в авторизованный сервисный центр. - Вручную перераспределите белье в барабане и повторите тест на отжим. Проблема могла быть вызвана неправильным распределением белья.
Вода стекает на пол	<ul style="list-style-type: none"> - Убедитесь, что соединения водяных шлангов затянуты и затянуты. проверьте их на утечки. - Проверьте, не повреждены ли шланги подачи и слива воды. - Убедитесь, что используется правильное моющее средство и моющее средство.
Крышка устройства не может быть открыта	<ul style="list-style-type: none"> - Убедитесь, что вы не выбрали программу стирки, которая заканчивается водой в барабане. - Убедитесь, что программа стирки завершена. - Если в барабане осталась вода, выберите программу слива или отжима. - Убедитесь, что на устройство подается питание. Проблема могла быть вызвана сбоем устройства. Обратитесь в авторизованный сервисный центр.
Устройство издает необычные звуки и вибрирует	<ul style="list-style-type: none"> - Убедитесь, что устройство правильно выровнено. См. «Руководство по установке». - Убедитесь, что все упаковочные и транспортировочные замки удалены. См. «Руководство по установке». - Добавьте белье в барабан. Возможно, в барабане недостаточно белья.

Проблема	Возможное решение
Продолжительность программы увеличивается или уменьшается во время выполнения программы	Функция системы SensiCare регулирует продолжительность программы в зависимости от типа и количества белья. См. «Обнаружение загрузки системы SensiCare» в главе «Ежедневное использование».
Результат стирки неудовлетворительный	<ul style="list-style-type: none"> - Увеличьте количество или используйте другое моющее средство. - Используйте специальные средства для удаления стойких пятен перед стиркой. - Убедитесь, что установлена правильная температура. - Уменьшите количество белья.
Чрезмерное количество пены в барабане во время стирки	Уменьшите количество моющего средства.

После проверки включите устройство. Программа возобновится с того места, где она была прервана.

Если проблема не устранена, обратитесь в авторизованный сервисный центр.

Данные, необходимые для обслуживания, можно найти на заводской табличке.

15 РАБОЧИЕ ПАРАМЕТРЫ

15.1 Введение

❶ Посетите сайт www.theenergylabel.eu для получения подробной информации о маркировке энергоэффективности.

❶ QR-код на этикетке, прикрепленной к маркировке энергоэффективности прибора, содержит ссылку на веб-сайт с информацией о параметрах прибора из базы данных EU EPREL.

Сохраните этикетку класса энергопотребления вместе с руководством пользователя и другими документами, поставляемыми вместе с прибором, для дальнейшего использования.

Эту информацию также можно найти в базе данных EPREL, перейдя по ссылке <https://eprel.ec.europa.eu> и указав название модели и номер продукта, указанные на паспортной табличке устройства. Информацию о расположении заводской таблички см. в главе «Описание устройства».

15.2 Легенда

кг	Вес загрузки	ч:мм	Продолжительность программы
кВтч	Энергопотребление	°C	Температура стирки
Литры	Расход воды	обр./м в	Скорость отжима
%	влаги в конце фазы отжима. Чем выше скорость отжима, тем выше уровень шума и ниже уровень влажности белья.		

15.3 В соответствии с Регламентом 2019/2023 Комиссии ЕС

Программа Eco 40-60	кг	кВтч	Литры	г:мм	%	°C	обр./мин ¹⁾
Полная нагрузка	6	0,940	47	3:17	60	47	951
Полунагруженный	3	0,518	37	2:35	60	39	951
Четверть нагрузки	1,5	0,260	29	2:35	62	25	951

1) Максимальная скорость отжима.

Энергопотребление в разных режимах

Выключенный режим (W)	Режим ожидания (Вт)	Режим отсрочки старта (В)
0,48	0,48	4,00
Время перехода в режим выключения/ожидания составляет не более 15 минут		

15.4 Часто используемые программы

❗ Эти значения приведены только для справки.

Программа	кг	кВтч	Литры	г:мм	%	°C	обр./мин ¹⁾
BaweIna/Хлопок 90°C	6	2.60	85	3:25	60	85	1000
BaweIna/Хлопок 60°C	6	1.85	85	3:25	60	55	1000
BaweIna/Хлопок 20° 20°C	6	0.40	85	2:45	60	20	1000
Syntetyki/Синтетика 40°C	3	0.65	55	2:10	37	40	1000
Delikatne/Деликатная 30°C	2	0.35	50	1:00	37	30	1000
Welna/Шерсть 30°C	1	0.20	35	1:10	32	30	1000

16 КРАТКОЕ РУКОВОДСТВО

16.1 Ежедневное использование

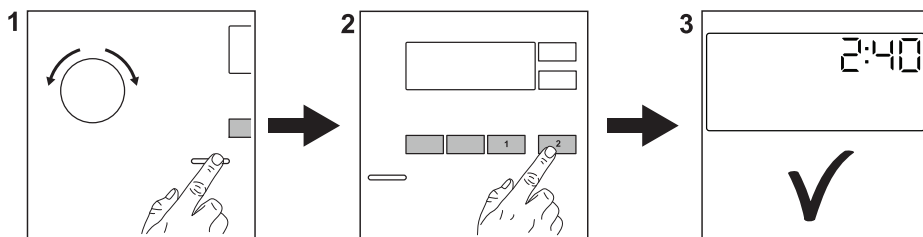

Вставьте вилку шнура питания в электрическую розетку.

Откройте водопроводный кран.

Загрузите белье.

Добавьте моющее средство и другие средства в соответствующие отсеки дозатора моющих средств.

1. Нажмите кнопку включения /выключения, чтобы включить устройство. Поверните ручку выбора программ, чтобы установить нужную программу.

2. Выберите нужные параметры (1) с помощью соответствующих сенсорных кнопок. Чтобы запустить программу, нажмите кнопку «Старт/Пауза» (2) ▷||.





3. Устройство запустится.

Достаньте белье по окончании программы.



Нажмите кнопку включения /выключения, чтобы выключить устройство.

16.2 Программы

Программы	Партия	Описание товара
Eco 40-60	6 kg	Белые и цветные хлопчатобумажные ткани. Обычно загрязнены.
Bawelna/Хлопок	6 kg	Белые и цветные хлопчатобумажные ткани.
Syntetyki/Синтетика	3 kg	Синтетика или смешанные ткани.
Delikatne/Деликатный	2 kg	Деликатные ткани, такие как акрил, вискоза и полиэстер.
Szybki 14 min/ Быстрый 14 мин	1,5 kg	Хлопчатобумажные и синтетические вещи, которые были слегка загрязнены или были надеты один раз.
Plukanie/Промывка	6 kg	Все ткани, кроме шерсти и очень деликатных тканей. Программа для полоскания и отжима белья.
Wirowanie/Odpompowanie Отжим/Слив	6 kg	Все ткани, кроме шерсти и очень деликатных тканей. Программа для отжима белья и слива воды.

Программы		Партия	Описание товара
Antyalergiczny/ Противоалергенный		6 kg	Изделия из белого хлопка. Эта программа помогает удалить микробы и бактерии.
Ubrania dzieciene/ Детская одежда		1 kg	Нежный цикл, предназначенный для детской одежды.
Jedwab/Шёлк		1 kg	Специальная программа для стирки шелковых тканей и смешанных синтетических тканей.
Wolna/Шерсть		1 kg	Деликатные и шерстяные ткани, которые можно стирать в машине или вручную.
Sport/Спорт		2,5 kg	Спортивный
Outdoor /Открытый воздух		2 kg 1 kg	Современная спортивная одежда.
Denim/Джинсовая ткань		3 kg	Джинсовая одежда.

17 ЗАЩИТА ОКРУЖАЮЩЕЙ СРЕДЫ

Материалы, отмеченные символом,  должны быть переработаны. Поместите упаковку устройства в подходящий контейнер для переработки. Следует соблюдать осторожность при переработке отходов электрического и электронного оборудования, чтобы защитить окружающую среду и здоровье человека. Устройства, отмеченные  символом, нельзя утилизировать вместе с бытовыми отходами. Пожалуйста, верните продукт в местный центр утилизации или свяжитесь с местными властями.

Дата изготовления изделия указана в его серийном номере, где первая цифра номера соответствует последней цифре года изготовления, а вторая и третья цифры – порядковому номеру недели. Например, серийный номер 84512345 означает, что изделие изготовлено на сорок пятой неделе 2018 года.

Импортер: ООО «Электросервис и Ко», Республика Беларусь, 220105, г. Минск, пр. Независимости, 179, пом. 17-1.

www.electrolux.com/shop



135998920-A-152021

