

Inglesina

BASE DARWIN 360° i-SIZE

CAR BASE

- IT MANUALE ISTRUZIONI
- EN INSTRUCTION MANUAL
- FR MANUEL D'INSTRUCTIONS
- DE BEDIENUNGSANLEITUNG
- ES MANUAL DE INSTRUCCIONES
- PT MANUAL DE INSTRUÇÕES
- RU РУКОВОДСТВО С ИНСТРУКЦИЯМИ
- PL INSTRUKCJA OBSŁUGI
- RO MANUAL DE INSTRUCȚIUNI
- CS PŘÍRUČKA POKYŇŮ
- HU HASZNÁLATI ÚTMUTATÓ
- SK PRÍRUČKA POKYNOV
- SR UPUTSTVO ZA UPOTREBU
- HR KORISNIČKI PRIRUČNIK
- SL PRIROČNIK Z NAVODILI ZA UPORABO
- EL ΕΓΧΕΙΡΙΔΙΟ ΟΔΗΓΙΩΝ
- TR KULLANMA KILAVUZU
- KO 부품명

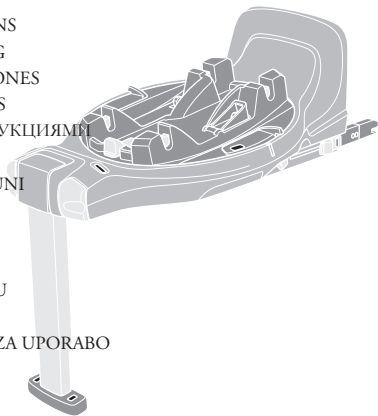

**IMPORTANT - KEEP THESE
INSTRUCTIONS FOR
FUTURE REFERENCE.**

BASE DARWIN 360° i-SIZE

CAR BASE

ITALIANO	8
ENGLISH	14
FRANÇAIS	20
DEUTSCH	27
ESPAÑOL	34
PORTUGUÊS	41
РУССКИЙ	47
POLSKI	54
ROMÂNĂ	60
ČEŠTINA	67
MAGYAR	73
SLOVENSKÝ	79
SRPSKI	86
HRVATSKI	92
SLOVENŠČINA	98
ΕΛΛΗΝΙΚΑ	104
TÜRKÇE	111
한국어	117

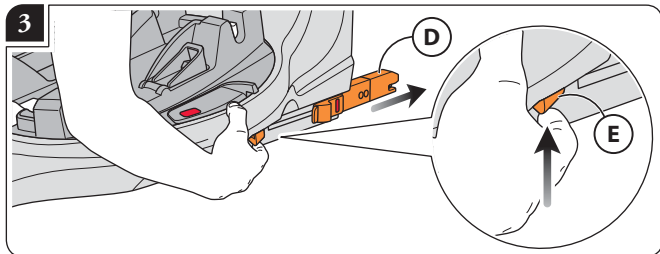
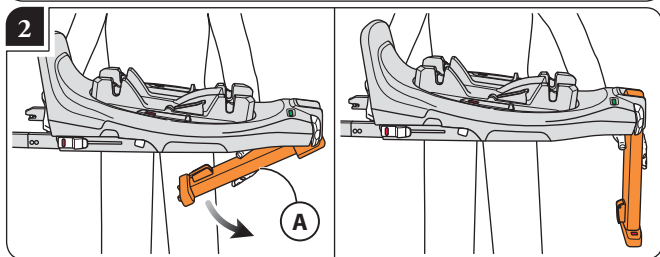
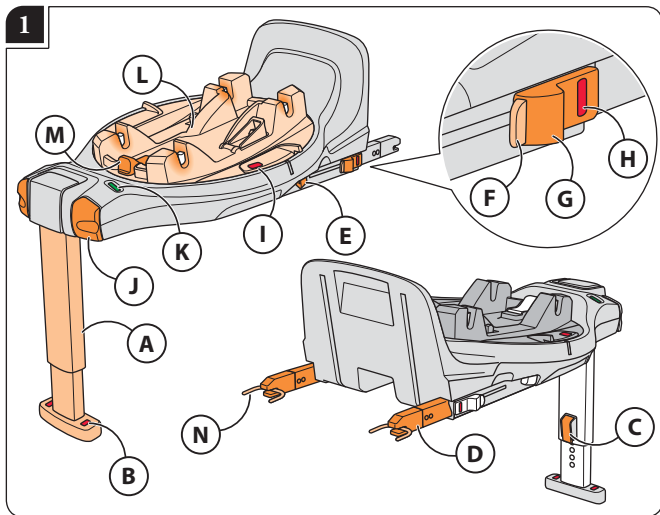

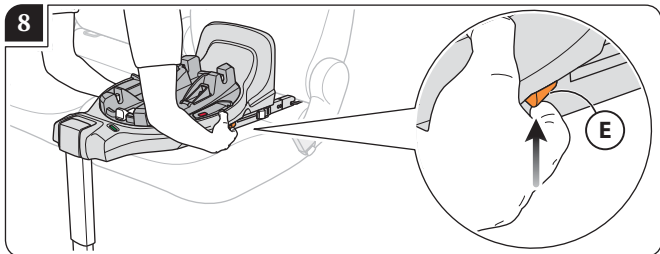
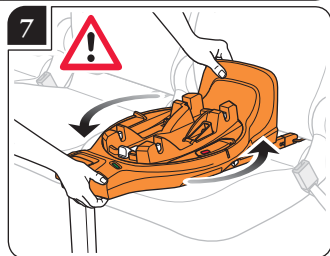
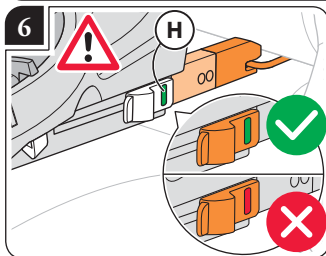
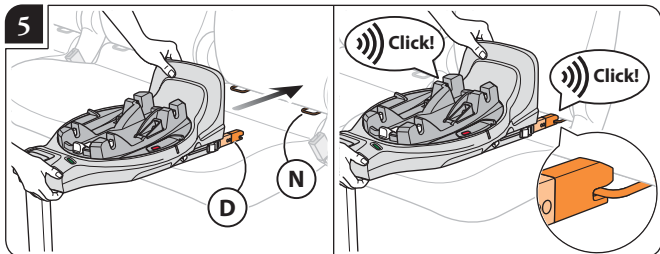
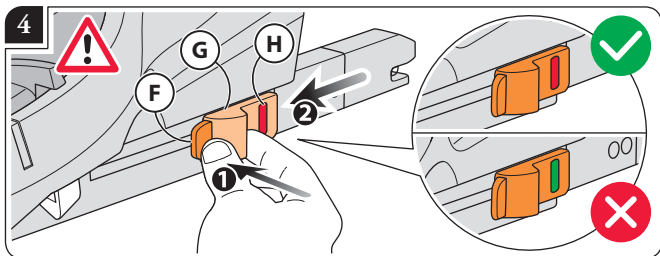

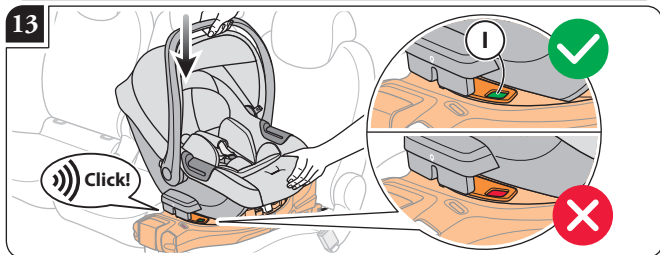
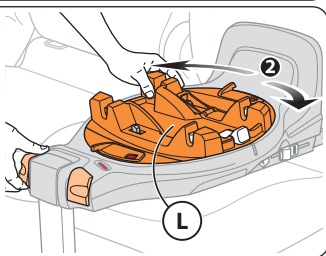
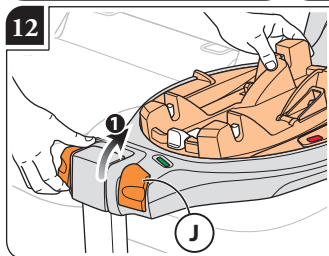
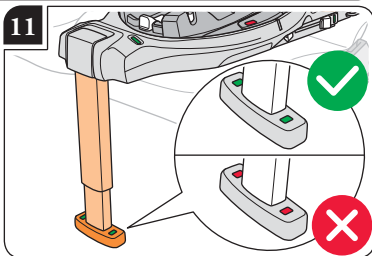
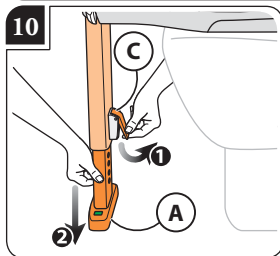
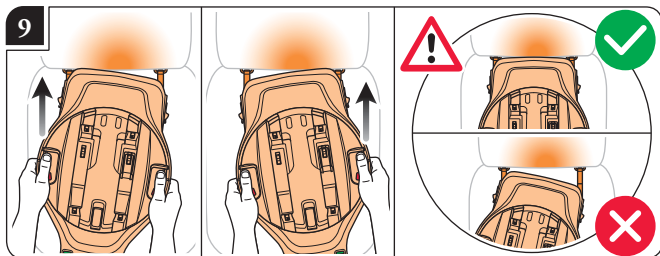

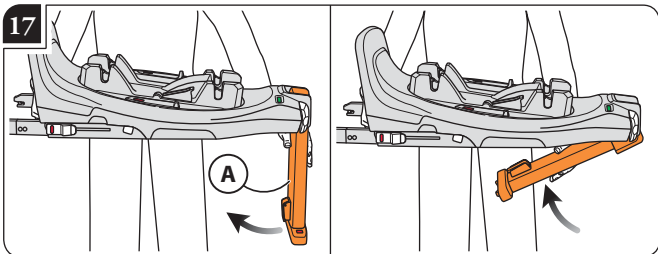
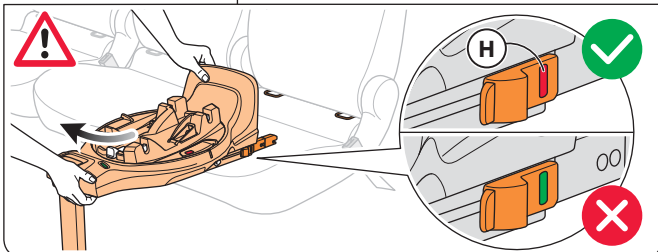
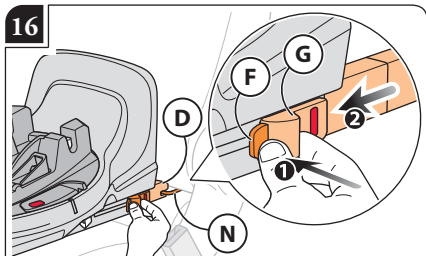
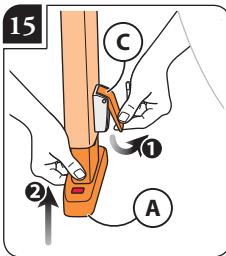
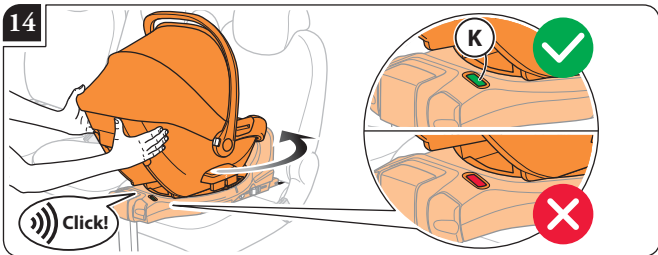

AVVERTENZE



- **LEGGERE ATTENTAMENTE LE ISTRUZIONI PRIMA DELL'USO E CONSERVARLE PER RIFERIMENTI FUTURI. È ESSENZIALE INSTALLARE ED UTILIZZARE IL SEGGIOLINO AUTO SECONDO LE ISTRUZIONI FORNITE IN QUESTO MANUALE PER ASSICURARE UNA ADEGUATA PROTEZIONE AL BAMBINO.**
- **LA SICUREZZA DEL BAMBINO È VOSTRA RESPONSABILITÀ.**

SICUREZZA

- Leggere attentamente le istruzioni prima di utilizzare la Base Darwin 360° i-Size per la prima volta. Conservare sempre le istruzioni nell'apposita sede in modo da averle sempre a portata di mano in caso di bisogno. Se ceduta a terzi, la base deve essere sempre provvista delle relative istruzioni per l'uso.
- La Base Darwin 360° i-Size Inglesina può essere utilizzata solamente con i seggiolini auto Inglesina (sistema auto):
 - Darwin Infant
 - Darwin Infant Recline
 - Darwin Next Stage i-Size



- **IMPORTANTE:** i sistemi auto Base Darwin 360° i-Size + Darwin Infant e Base Darwin 360° i-Size + Darwin Infant Recline sono sistemi di ritenuta i-Size omologati ai sensi del Regolamento ECE R129/03 per bambini di altezza compresa tra 40 e 75 cm ed un peso massimo di 13 kg.
- **IMPORTANTE:** il sistema auto Base Darwin 360° i-Size + Darwin Next Stage i-Size è un sistema di ritenuta i-Size omologato ai sensi del Regolamento ECE R129/03 per bambini di altezza compresa tra 40 e 105 cm ed un peso massimo di 18 kg.

- Darwin Infant / Darwin Infant Recline / Darwin Next Stage i-Size può essere installato sulla Base Darwin 360° i-Size in sedili i-Size compatibili, come indicato dal costruttore del veicolo nel relativo manuale.
- Se il tuo veicolo non dispone di un sedile i-Size, l'installazione è comunque ammessa su sedili ISOFIX dei veicoli indicati nella Lista di Applicazione allegata oppure consultabile sul sito inglesina.com.
- Non utilizzare la Base Darwin 360° i-Size trascorsi 7 anni dalla data di produzione indicata sul prodotto; il naturale invecchiamento dei materiali potrebbe modificarne le caratteristiche.

- Non utilizzare il sistema auto se:
 - ha subito un incidente, anche se lieve. Potrebbe aver subito danni non visibili ad occhio nudo. Il prodotto deve essere sostituito per assicurare il livello di sicurezza originario.
 - è danneggiato, sprovvisto di istruzioni d'uso o di alcuni componenti. Contattare immediatamente il Rivenditore autorizzato o il Servizio Clienti Inglesina.
- Inglesina consiglia di non acquistare seggiolini auto di seconda mano. Potrebbero aver subito dei danni non visibili che ne compromettono le prestazioni di sicurezza.
- Verificare il corretto aggancio di tutti i componenti del sistema auto prima di ogni viaggio e/o quando il veicolo è sottoposto a controlli periodici, manutenzione e lavaggio. Altre persone potrebbero aver spostato e/o sganciato il sistema auto senza riposizionarlo correttamente secondo le istruzioni.

USO E INSTALLAZIONE

• IL SISTEMA DI RITENUTA AUTO DEVE ESSERE INSTALLATO SEGUENDO SCRUPolosAMENTE LE ISTRUZIONI FORNITE. L'INOSSERVANZA DI QUESTE AVVERTENZE E DELLE ISTRUZIONI PUÒ CAUSARE GRAVI CONSEGUENZE ALLA SICUREZZA DEL VOSTRO BAMBINO.

- Verificare prima dell'assemblaggio, che il prodotto e tutti i suoi componenti non presentino eventuali danneggiamenti dovuti al trasporto; in tal caso il prodotto non deve essere utilizzato e dovrà essere tenuto lontano dalla portata dei bambini.
 - Per la sicurezza del vostro bambino, prima di utilizzare il prodotto, rimuovere ed eliminare tutti i sacchetti di plastica e gli elementi facenti parte dell'imballaggio e comunque tenerli lontani dalla portata di neonati e bambini.
 - Non utilizzare il prodotto se tutti i suoi componenti non sono correttamente fissati e regolati.
 - Le operazioni di montaggio, smontaggio e regolazione devono essere effettuate solamente da persone adulte. Assicurarsi che chi utilizza il prodotto (baby sitter, nonni, etc.) sia a conoscenza del corretto funzionamento dello stesso.
 - Non inserire le dita nei meccanismi.
 - Non effettuare alcuna modifica o aggiunta alla Base Darwin 360° i-Size senza l'approvazione dell'Autorità competente. Modifiche tecniche non autorizzate potrebbero ridurre o eliminare completamente l'efficacia protettiva del prodotto.
 - **ATTENZIONE!** Installare sempre il sistema auto Darwin Infant e Darwin Infant Recline **SOLO** nel **SENSO OPPOSTO ALLA NORMALE DIREZIONE DI MARCIA DEL VEICOLO.**
 - **ATTENZIONE!** Il seggiolino Darwin Next Stage i-Size può essere installato:
 - **IN SENSO CONTRARIO ALLA MARCIA** con bambini di altezza compresa tra 40 e 105 cm.
 - **IN SENSO DI MARCIA** con bambini di altezza compresa tra 76 e 105 cm.
- IMPORTANTE - NON UTILIZZARE IN DIREZIONE DI MARCIA PRIMA CHE L'ETÀ DEL BAMBINO SUPERI I 15 MESI.**

La posizione contraria al senso di marcia è quella che garantisce la maggiore

sicurezza del bambino in auto. In accordo a quanto indicato dal Regolamento ECE R129 si consiglia di utilizzare il seggiolino nella configurazione contraria al senso di marcia anche oltre i 15 mesi di età.

- Non utilizzare il sistema auto in posizioni o configurazioni diverse da quelle illustrate in questo manuale di istruzioni.
- Non installare su sedili in senso contrario di marcia o su sedili che siano trasversali alla direzione di marcia.



● YES
● NO
● NOT RECOMMENDED

• **PERICOLO!** Non utilizzare il sistema auto Darwin Infant e Darwin Infant Recline su sedili con airbag frontale installato ed attivo. L'airbag frontale si attiva in modo esplosivo e può ferire gravemente il bambino o causarne la morte.

• **PERICOLO!** Non utilizzare il sistema auto Darwin Next Stage i-Size, quando utilizzato in senso contrario alla marcia, su sedili con airbag frontale installato ed attivo. L'airbag frontale si attiva in modo esplosivo e può ferire gravemente il bambino o causarne la morte.

- Per sedili con airbag laterali osservare le istruzioni presenti nel manuale del veicolo.
- Assicurarsi che i sedili reclinabili del veicolo siano bloccati in posizione verticale secondo quanto indicato dal costruttore dell'auto.
- Evitare di lasciare oggetti o bagagli liberi nell'abitacolo e accertarsi che siano sempre saldamente custoditi. In caso di incidente, se lasciati liberi, potrebbero causare lesioni.
- Quando il seggiolino è agganciato alla base, ma non è utilizzato per trasportare il bambino, si raccomanda comunque di bloccarlo nella posizione di viaggio con tutti gli indicatori verdi.
- Proteggere il prodotto dalla polvere o da residui di varia natura che potrebbero influire il corretto funzionamento dei meccanismi.

CONDIZIONI DI GARANZIA

- L'Inglesina Baby S.p.A. garantisce che ogni articolo è stato progettato e fabbricato nel rispetto delle norme/regolamenti di prodotto e di qualità e sicurezza generali attualmente in vigore nella Comunità Europea e nei Paesi di commercializzazione.
- L'Inglesina Baby S.p.A. garantisce che durante e a conclusione del processo di produzione, ogni prodotto è stato sottoposto a diversi controlli qualitativi. L'Inglesina Baby S.p.A. garantisce che ogni articolo al momento dell'acquisto presso il Rivenditore Autorizzato era privo di difetti di montaggio o fabbricazione.
- La presente garanzia non inibisce i diritti riconosciuti al consumatore dalla

legislazione nazionale vigente, che può variare a seconda del paese in cui il prodotto è stato acquistato e le cui prescrizioni, in caso di contrasto, prevalgono sul contenuto della presente garanzia.

- Qualora il prodotto presentasse difetto nei materiali e/o vizi di fabbricazione rilevati al momento dell'acquisto o durante un impiego normale, secondo quanto descritto nel relativo manuale di istruzioni, L'Inglesina Baby S.p.A. riconosce la validità delle condizioni di garanzia per un periodo di 24 mesi consecutivi dalla data di acquisto.
- La garanzia è valida solamente nel Paese in cui il prodotto è stato acquistato e qualora l'acquisto sia stato effettuato presso un Rivenditore autorizzato.
- La garanzia riconosciuta vale per il primo proprietario dell'articolo acquistato.
- Per garanzia si intende la sostituzione o riparazione gratuita delle parti che risultino essere difettose all'origine per vizi di fabbricazione. L'Inglesina Baby S.p.A. si riserva la facoltà di decidere a propria discrezione, se applicare la garanzia attraverso la riparazione o la sostituzione del prodotto.
- Per usufruire della garanzia è necessario presentare il serial number del prodotto e copia dello scontrino rilasciato al momento dell'acquisto del prodotto verificando che sullo stesso sia riportata in modo chiaramente leggibile, la data di acquisto.
- Le presenti condizioni di garanzia decadono nel caso in cui:
 - il prodotto venga utilizzato secondo diverse destinazioni d'uso non espressamente indicate nel relativo manuale di istruzioni.
 - il prodotto venga utilizzato in modo non conforme a quanto previsto nel relativo manuale di istruzioni.
 - il prodotto abbia subito riparazioni presso centri di assistenza non autorizzati e non convenzionati.
 - il prodotto abbia subito modifiche e/o manomissioni, sia nella parte strutturale che in quella tessile, non espressamente autorizzate dal fabbricante. Eventuali modifiche apportate ai prodotti sollevano L'Inglesina Baby S.p.A. da qualunque responsabilità.
 - il difetto sia dovuto a negligenza o trascuratezza nell'utilizzo (es. urti violenti delle parti strutturali, esposizione a sostanze chimiche aggressive, ecc.).
 - il prodotto presenti normale usura (es. ruote, parti mobili, tessuti) derivante da un previsto impiego quotidiano prolungato e continuativo.
 - il prodotto sia stato danneggiato, anche accidentalmente, dal proprietario stesso o da terzi (ad esempio nel caso venga spedito come bagaglio nei trasporti aerei o tramite altri mezzi).
 - il prodotto venga inviato al rivenditore per l'assistenza, privo dell'originale dello scontrino di acquisto e/o privo del serial number oppure quando la data di acquisto sullo scontrino e/o il serial number non siano chiaramente leggibili.
- Eventuali danni causati dall'utilizzo di accessori non forniti e/o non approvati da L'Inglesina Baby, non saranno coperti dalle condizioni della nostra garanzia.
- L'Inglesina Baby S.p.A. declina ogni responsabilità per danni a cose o persone derivanti da un utilizzo improprio e/o scorretto del prodotto.
- Scaduto il periodo della garanzia, l'Azienda garantisce comunque l'assistenza a titolo oneroso sui propri prodotti entro un termine massimo di quattro (4) anni dalla data di introduzione sul mercato degli stessi, trascorso il quale verrà valutata caso per caso la possibilità di intervento.

RICAMBI / ASSISTENZA POST VENDITA

- Ispezionare regolarmente i dispositivi di sicurezza per accertarsi della perfetta funzionalità del prodotto nel tempo. Nel caso in cui si riscontrassero problemi e/o

anomalie di qualsiasi genere, non utilizzare il prodotto. Contattare tempestivamente il Rivenditore Autorizzato o il Servizio Assistenza Clienti Inglesina.

- Non utilizzare parti di ricambio o accessori non forniti e/o comunque non approvati da L'Inglesina Baby S.p.A.

COSA FARE IN CASO DI NECESSITÀ DI ASSISTENZA

- In caso di necessità di assistenza sul prodotto, contattare immediatamente il Rivenditore Inglesina presso il quale è stato effettuato l'acquisto, assicurandosi di poter disporre del "Serial Number" relativo al prodotto oggetto della richiesta stessa.
- Compito del Rivenditore è prendere contatto con Inglesina per valutare la modalità di intervento più idonea caso per caso e infine fornire ogni successiva indicazione.
- Il Servizio Assistenza Inglesina è comunque disponibile a fornire tutte le informazioni necessarie, a mezzo richiesta scritta da compilare su apposito form presente sul sito web: inglesina.com - sezione Garanzia e Assistenza.

CONSIGLI PER LA PULIZIA E LA MANUTENZIONE DEL PRODOTTO

- Qualsiasi seggiolino auto può lasciare impronte sui sedili del veicolo, dovute alle modalità che è necessario adottare per installarlo saldamente nel rispetto delle Norme di sicurezza. Questo prodotto è stato concepito con l'obiettivo di minimizzare quanto più possibile questo effetto. Il produttore non può essere ritenuto responsabile per eventuali impronte derivanti dal normale uso del seggiolino auto.
- Non forzare mai meccanismi o parti in movimento; in caso di dubbio, controllare prima le istruzioni.
- Conservare il prodotto in un luogo asciutto.
- Proteggere il prodotto da agenti atmosferici, acqua, pioggia o neve; inoltre l'esposizione continua e prolungata al sole potrebbe causare cambiamenti di colore in molti materiali.
- Pulire le parti in plastica ed in metallo con un panno umido o con un detergente leggero; non usare solventi, ammoniaca o benzina.
- Asciugare accuratamente le parti in metallo dopo un eventuale contatto con acqua, al fine di evitare la formazione di ruggine.

ISTRUZIONI

ELENCO COMPONENTI

BASE DARWIN 360° i-SIZE

fig. 1

- A** Piede di appoggio
- B** Indicatori rosso/verde di posizionamento del piede di appoggio
- C** Leva di regolazione altezza del piede di appoggio
- D** Connettori Isofix
- E** Leve di rilascio dei connettori Isofix
- F** Pulsanti di sblocco dei connettori Isofix
- G** Leve di sblocco dei connettori Isofix
- H** Indicatori rosso/verde di aggancio dei connettori Isofix
- I** Indicatori rosso/verde di aggancio del seggiolino alla base

- J** Leve di rotazione della base
- K** Indicatori rosso/verde della corretta direzione del seggiolino
- L** Sede di installazione del seggiolino
- M** Leva di sgancio del seggiolino
- N** Punti di ancoraggio Isofix del sedile auto

IMPORTANTE

- Verificare dove sono posizionati i punti di ancoraggio Isofix sul sedile della propria auto, controllando che siano sgombri da materiali che possano impedirne il corretto utilizzo.
- Verificare che sul sedile dell'auto non siano presenti oggetti che possano impedire il corretto appoggio della base auto alla seduta.
- Verificare che il pavimento della propria auto sia sgombro da materiali che possano impedire la corretta aderenza del piede di appoggio.
- Verificare che lo schienale sia in posizione verticale e che il sedile ove si intende installare la base auto **NON SIA DOTATO DI AIRBAG FRONTALE ATTIVO**.
- **ATTENZIONE!** Non installare con vano porta oggetti sotto al pavimento dell'auto.

POSIZIONAMENTO E INSTALLAZIONE DELLA BASE DARWIN 360° i-SIZE

fig. 2 Estrarre il piede di appoggio (A) da sotto la base auto.

fig. 3 Agire sulla leva di rilascio (E) per estrarre completamente i connettori Isofix (D) dalla base auto.

fig. 4 Assicurarsi che gli indicatori di aggancio dei connettori Isofix (H) siano di colore rosso; nel caso in cui uno o entrambi gli indicatori siano di colore verde, agire contemporaneamente sul pulsante (F) e sulla leva di sgancio (G) per sbloccarli.

fig. 5 Fissare i connettori della base (D) ai punti di ancoraggio Isofix del sedile (N) fino a sentire distintamente entrambi i CLICK di avvenuto aggancio.

fig. 6 **Attenzione! Il corretto aggancio della base Darwin 360° i-Size avviene soltanto quando gli appositi indicatori (H) da rossi diventano verdi.**

fig. 7 Controllare che la base Darwin 360° i-Size sia correttamente agganciata da entrambi i lati.

fig. 8 Premere le leve di rilascio (E) per sbloccare i connettori Isofix e poter avvicinare il più possibile la base allo schienale del sedile dell'auto.

fig. 9 Spingere quindi energicamente la base Darwin 360° i-Size da ambo i lati contro il sedile, fino a garantirne il completo appoggio.

Attenzione, verificare sempre che i connettori Isofix siano allineati fra loro.

fig. 10 Regolare l'altezza del piede di appoggio (A) agendo sull'apposita leva (C) fino a toccare il pavimento dell'auto. Rilasciare la leva (C) assicurandosi che la parte estensibile del piede di appoggio rimanga bloccata nella sua posizione.

fig. 11 Il corretto posizionamento del piede di appoggio (A) avviene soltanto quando gli appositi indicatori (B) da rossi diventano verdi.

Attenzione: è importante che il piede sia ben appoggiato al pavimento dell'auto anche se la base dovesse risultare leggermente sollevata dal sedile.

ROTAZIONE DELLA BASE DARWIN 360° i-SIZE

La base Darwin 360° i-Size può ruotare per facilitare il posizionamento del bambino e l'installazione del seggiolino in auto.

fig. 12 Agendo sulle leve anteriori (J) ruotare la sede di installazione del seggiolino (L) nella posizione desiderata.

Per l'installazione del seggiolino auto, riferirsi al relativo manuale di istruzioni.

fig. 13 Una volta installato il seggiolino, assicurarsi che gli appositi indicatori sulla

sede di installazione (I) da rossi siano diventati verdi.

fig. 14 Se necessario, ruotarlo fino alla sua corretta posizione di utilizzo.

Il corretto posizionamento del seggiolino rispetto al senso di marcia, avviene soltanto quando gli appositi indicatori sulla base (K) da rossi diventano verdi.

Per il corretto utilizzo dei seggiolini auto, consultare i manuali di istruzione dedicati.

RIMOZIONE DELLA BASE DARWIN 360° i-SIZE

fig. 15 Accorciare il piede di appoggio (A) della base auto, agendo sull'apposita leva (C).

fig. 16 Sganciare quindi i connettori Isofix (D) dai punti di ancoraggio sul sedile dell'auto (N), agendo contemporaneamente sul pulsante (F) e sulla leva di sgancio (G).

Attenzione! Soltanto se entrambi gli indicatori (H) sono di colore rosso, è possibile rimuovere la base dal sedile dell'auto.

fig. 17 Sollevare la base dal sedile dell'auto, riposizionando il piede di appoggio (A) nella sua sede.

WARNING



• READ THESE INSTRUCTIONS CAREFULLY BEFORE USE AND KEEP THEM FOR FUTURE REFERENCE. FOR PROPER PROTECTION OF YOUR CHILD, IT IS ESSENTIAL TO USE AND INSTALL THE CHILD CAR SEAT ACCORDING TO THE INSTRUCTIONS GIVEN IN THIS MANUAL.

• YOUR CHILD'S SAFETY IS YOUR RESPONSIBILITY.

SAFETY

• Please read the user instructions carefully before you use the Darwin 360° i-Size Base for the first time. Always keep the manual in the storage compartment so you always have it at hand whenever you need it. The instructions must be kept with the base if the latter is passed on to a third party. If given to third parties, the base must always be supplied with the relevant operating instructions.

• The Inglesina Darwin 360° i-Size Base can be used only together with the Inglesina child car seats (car system):

- Darwin Infant
- Darwin Infant Recline
- Darwin Next Stage i-Size



- **IMPORTANT:** the Darwin 360° i-Size base and Darwin 360° i-Size base + Darwin Infant Recline car systems are approved i-Size restraint systems according to ECE Regulation R129/03 for children with height between 40 and 75 cm and a maximum weight of 13 kg.
- **IMPORTANT:** the Darwin 360° i-Size base + Darwin Next Stage i-Size car system is an approved i-Size restraint system according to ECE Regulation R129/03 for children with height between 40 and 105 cm and a maximum weight of 18 kg.

- Darwin Infant / Darwin Infant Recline / Darwin Next Stage i-Size can be installed on Darwin 360° i-Size Base in i-Size compatible vehicle seating positions as indicated by vehicle manufacturers in the vehicle users' manual.
- If your vehicle does not have an i-Size seating position, the installation is allowed also on ISOFIX vehicle seats that are listed in the enclosed vehicle type list or check the latest version at inglesina.com.
- Do not use the Darwin 360° i-Size Base child car seat after 7 years from the date of production indicated on the product; the natural ageing of the materials may cause slight changes of the product's properties.
- Do not use the car system if:
 - it was subject to an accident, even to a slight one. It may have been subject to invisible damages. The product has to be replaced with a new one to assure the original safety level.
 - it is damaged, not equipped with the instruction manual, or any component is missing. Contact the Inglesina authorized Retailer or Customer Care Service immediately.
- Inglesina advises that child car seats should not be bought second-hand. They may have invisible damages that affect the safety performances.
- Verify the correct hooking of all components of the Inglesina car system before each travel and/or when the vehicle is subject to periodical checks, maintenance, and cleaning. Other people may have moved and/or unhooked the car system and may not have repositioned the same properly pursuant to the instructions.

USE AND INSTALLATION

• THE CHILD RESTRAINT SYSTEM MUST BE INSTALLED IN STRICT COMPLIANCE WITH THE INSTRUCTIONS PROVIDED. FAILURE TO OBSERVE INSTRUCTIONS/WARNINGS CAN SERIOUSLY COMPROMISE YOUR CHILD'S SAFETY.

- Before assembling, verify that the product and all its components have not been subject to damages during transport. Should this be the case, do not use the product and keep it out of reach of children.
- For the safety of your child, remove and eliminate all plastic bags and elements belonging to the packaging before use and, in any case, keep them out of reach of newborns and children.

- Do not use the product, unless all its components are properly fastened and adjusted.
 - Assembly, disassembly and adjustment operations must be carried out only by adults. Make sure that the person using the product (baby-sitter, grandparents, etc.) are aware of its correct operation.
 - Do not insert your fingers inside the mechanisms.
 - Do not make any alterations or additions to the Darwin 360° i-Size Base without the approval of the Type Approval Authority. Unauthorized technical changes can cause the protective function of the product to be reduced or completely eliminated.
 - **WARNING!** Always install the Inglesina Darwin Infant and Darwin Infant Recline car system child car seat **ONLY FACING IN THE DIRECTION OPPOSITE TO THE NORMAL DIRECTION OF TRAVEL OF THE VEHICLE.**
 - **WARNING!** The child seat Darwin Next Stage i-Size can be installed:
 - **REARWARD FACING** for children with height ranging between 40 and 105 cm.
 - **FORWARD FACING** for children with height ranging between 76 and 105 cm.
- IMPORTANT - DO NOT USE FORWARD FACING BEFORE THE CHILD'S AGE EXCEEDS 15 MONTHS.**

The rearward facing position ensures top safety of the child inside the car. According to the instructions of ECE R129 regulations, it is recommended to use the rearward facing position for the child seat even after 15 months of age.

- Do not use the car system in positions or configurations other than those illustrated in this user manual.
- Do not install it in rearward-facing vehicle seats or in vehicle seats that are transversal with respect to the direction of travel.

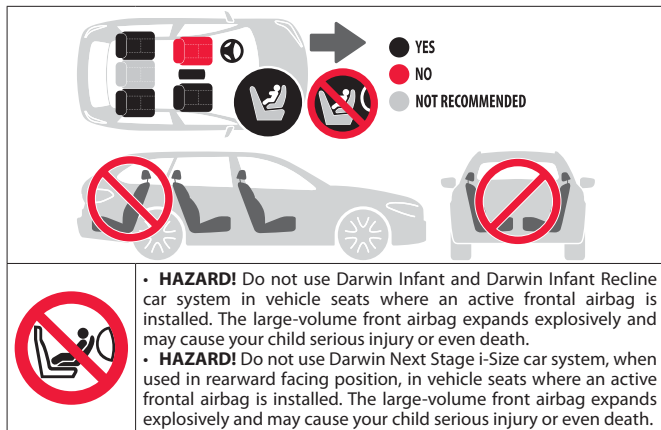

- For vehicle seats with side airbags, please observe the instructions in your vehicle's manual.
- Make sure that the vehicle reclining seats are blocked in vertical position pursuant to the instruction of the car's manufacturer.
- During your journey, refrain from leaving unattended objects or bags in the car:

make sure that they are stored securely as, in the event of an accident, they can cause injury.

- When the seat is hooked to the base, but is not used to transport the child, it is still recommended to lock it in the travel position with all the green indicators.
- Protect the product from dust or residues which may hinder the correct operation of devices.

WARRANTY CONDITIONS

- Inglesina Baby S.p.A. guarantees that every article has been designed and manufactured in compliance with the general product quality and safety standards/regulations in force in the European Union and the countries it is marketed in.
- Inglesina Baby S.p.A. guarantees that during and after the manufacturing process, every product has undergone various quality controls. Inglesina Baby S.p.A. guarantees that, at the time of purchase from the Authorised retailer, every product had no installation or manufacturing defects.
- This warranty does not invalidate the rights acknowledged to the consumer by the applicable national legislation, which may vary depending on the country in which the product was purchased and the provisions of which, in the event of a contrast, prevail over the contents of the warranty herein.
- In the event of material or manufacturing defects detected at the time of purchase or during normal use, as described in the relevant instruction manual, Inglesina Baby S.p.A. grants a consecutive 24-month warranty from the date of purchase.
- The warranty is only valid in the country where the product was purchased and if it was purchased from an Authorised Retailer.
- The warranty acknowledged is valid for the first owner of the product purchased.
- The warranty covers the replacement or repair free of charge of parts with factory defects. Inglesina Baby S.p.A. reserves the right to decide at its sole discretion whether to apply the warranty via the repair or the replacement of the product.
- To apply the warranty, the product serial number needs to be presented, along with a copy of the receipt issued at the time of purchase of the product, making sure that the date of purchase is indicated in a clearly legible form.
- This warranty will be automatically made null and void in the event that:
 - the product is used for purposes that are not expressly indicated in the relevant instruction manual.
 - the product is not used in compliance with the relevant instruction manual.
 - the product has been repaired by unauthorised and unaffiliated Customer Care centres.
 - the structural or textile part of the product has been modified and/or tampered with, without prior expressed authorisation by the manufacturer. Any modifications made to the products relieve Inglesina Baby S.p.A. from any liability.
 - the defect is due to negligent or careless use (e.g., violent shocks to the structural parts, exposure to aggressive chemical substances, etc.).
 - the product presents normal wear (e.g., wheels, moving parts, fabrics) due to prolonged and continuous use.
 - the product has been damaged, even accidentally, by the owner himself/herself or by third parties (for instance when it has been sent as luggage in air freight or using other means).
 - the product is sent to the retailer for assistance without the original receipt and/or without the serial number or when the date of purchase on the receipt and/or the serial number are not clearly legible.

- Any damage caused by the use of accessories not supplied and/or not approved by Inglesina Baby, shall not be covered by the warranty.
- Inglesina Baby S.p.A. shall not be held liable for any damage to property or injuries to persons resulting from the improper and/or misuse of the product.
- After the warranty period has expired, the Company guarantees customer care service for consideration for its products for a maximum period of four (4) years from the date said products were placed on the market; after this period, assistance interventions will be assessed case by case.

SPARE PARTS / AFTER SALES SERVICES

- Regularly inspect the safety devices to ensure the product's functionality over time. Do not use the product in the event of any malfunction and/or anomaly. Promptly contact your Authorised Retailer or the Inglesina Customer Care service.
- Do not use spare parts or accessories not supplied and/or not approved by Inglesina Baby S.p.A.

WHAT TO DO IF YOU REQUIRE ASSISTANCE

- If you require assistance for your product, immediately contact the Inglesina Retailer that sold it to you, with the "Serial Number" relative to said object ready on hand.
- It is the Retailer's duty to contact Inglesina to assess the best suited intervention case by case and then provide the subsequent indications.
- The Inglesina Customer Care Service can provide any information, following written request by filling out the form provided on the website: inglesina.com - Warranty and Assistance section.

HINTS FOR CLEANING AND MAINTAINING THE PRODUCT

- The child car seats could leave traces on the vehicle seats, due to the measures taken to install it firmly in compliance with safety standards. This product was designed to minimize this effect as much as possible. The manufacturer cannot be considered liable for eventual traces deriving from normal use of the child car seat.
- Never force any mechanisms or moving parts; in case of doubt, check the instruction first.
- Store the product in a dry place.
- Protect the product against weather agents, water, rain or snow; moreover, continuous and prolonged exposure to sunlight can cause changes in the colour of many materials.
- Clean the plastic and metal parts with a damp cloth or with a mild detergent; do not use solvents, ammonia or benzine.
- Carefully dry metal parts after any contact with water to prevent the formation of rust.

INSTRUCTIONS

LIST OF COMPONENTS

DARWIN 360° i-SIZE BASE

fig. 1

- A** Support foot
- B** Red/green support foot position indicators
- C** Support foot height adjustment lever
- D** Isofix connectors
- E** Isofix connector release levers
- F** Pushbutton for Isofix connector's disengagement
- G** Lever to release the Isofix connectors
- H** Red/green indicators of Isofix connector's engagement
- I** Red/green indicators for hooking the seat on the base
- J** Base rotation levers
- K** Red/green indicators of correct seat direction
- L** Car seat installation location
- M** Child seat release lever
- N** Isofix anchoring points on the car seat

IMPORTANT

- Verify where the Isofix anchoring points are positioned on the seat of the car and check that they are free from any materials that could prevent their correct use.
- Verify that on the seat of the car there are not any items that may hinder the correct leaning of the car base to the seat.
- Verify that the floor of the car is free from any materials that may hinder the correct grip of the support foot.
- Verify that the backrest is in vertical position and the seat where the car base has to be installed is **NOT EQUIPPED WITH ACTIVE FRONT AIRBAG**.
- **WARNING!** Don't install if there is an under-floor storage compartment in the vehicle.

POSITIONING AND INSTALLING THE DARWIN 360° i-SIZE BASE

fig. 2 Extract the support foot (**A**) from beneath the car base.

fig. 3 Use the release lever (**E**) to extract the Isofix connectors (**D**) completely from the car base.

fig. 4 Make sure the anchoring indicators of the Isofix connectors (**H**) are red. If one or both indicators are green, simultaneously press the button (**F**) and pull the release lever (**G**) to unlock them.

fig. 5 Fasten the base connectors (**D**) to the seat Isofix anchoring points (**N**) until hearing clearly both CLICK sounds signalling the occurred hooking.

fig. 6 **Caution: the correct hooking of the Darwin 360° i-Size base occurs when the proper indicators (H) from red become green**

fig. 7 Check that the Darwin 360° i-Size base is properly hooked on both sides.

fig. 8 Press the release levers (**E**) to unlock the ISOFIX connectors and to approach the base as much as possible to the car seat backrest.

fig. 9 Then push the Darwin 360° i-Size base firmly from both sides against the seat until it is fully adhered.

Caution, always check that the Isofix connectors are reciprocally aligned.

fig. 10 Adjust the height of the support foot (A) acting on the proper lever (C) until touching the car floor. Release the lever (C) making sure that the extensible part of the support foot remains blocked in its position.

fig. 11 The support foot (A) is only positioned correctly when the dedicated indicators (B) change from red to green.

Caution: it is important that the foot is firmly leaning on the car floor also if the base is slightly lifted from the seat.

DARWIN BASE 360° i-SIZE ROTATION

The Darwin 360° i-Size base can rotate to facilitate positioning of the child and installation of the car seat in the car.

fig. 12 Using the front levers (J) rotate the car seat installation seat (L) to the desired position.

For installation of the car seat, please refer to the relevant instruction manual.

fig. 13 Once the car seat is installed, make sure that the indicators on the installation seat (I) have turned from red to green.

fig. 14 If necessary, rotate it to its correct position.

Correct positioning of the seat with respect to the direction of travel only occurs when the indicators on the base (K) turn from red to green.

For the correct use of the Inglesina car seats, refer to the dedicated manuals.

REMOVING THE DARWIN 360° i-SIZE BASE

fig. 15 Shorten the car base support foot (A), acting on the proper lever (C).

fig. 16 Then release the Isofix connectors (D) from the anchoring points on the car seat (N), using the button (F) and release lever (G) simultaneously.

Caution! Only if both indicators (H) are red is it possible to remove the base from the car seat.

fig. 17 Lift the base from the car seat, repositioning the support foot (A) in its seat.

AVERTISSEMENTS



• LIRE LES INSTRUCTIONS SUIVANTES ATTENTIVEMENT AVANT UTILISATION ET LES CONSERVER POUR LES BESOINS ULTÉRIEURS DE RÉFÉRENCE. IL EST ESSENTIEL D'INSTALLER ET D'UTILISER LE SIÈGE AUTO SELON LES INSTRUCTIONS DE CE MANUEL AFIN DE GARANTIR LA PROTECTION DE L'ENFANT.

• VOUS ÊTES RESPONSABLE DE LA SÉCURITÉ DE VOTRE ENFANT.

- Lire attentivement toutes les instructions avant d'utiliser la Base Darwin 360° i-Size pour la première fois. Conserver ces instructions dans le compartiment prévu, de manière à les avoir toujours sous la main en cas de besoin. Si vous décidez de le céder à un tiers, la base doit rester pourvue du manuel d'instructions.
- La Base Darwin 360° i-Size Inglesina ne peut être utilisée qu'avec les sièges auto Inglesina (système auto):
 - Darwin Infant
 - Darwin Infant Recline
 - Darwin Next Stage i-Size



- **IMPORTANT** : les systèmes auto base Darwin 360° i-Size + Darwin Infant et base Darwin 360° i-Size + Darwin Infant Recline sont des systèmes de retenue i-Size homologués conformément à la Réglementation ECE R129/03, destinés aux enfants d'une taille comprise entre 40 et 75 cm et d'un poids maximum de 13 kg.
- **IMPORTANT** : le système auto base Darwin 360° i-Size + Darwin Next Stage i-Size est un système de retenue i-Size homologué conformément à la Réglementation ECE R129/03, destiné aux enfants d'une taille comprise entre 40 et 105 cm et d'un poids maximum de 18 kg.

- Darwin Infant / Darwin Infant Recline / Darwin Next Stage i-Size peut être installé sur la Base Darwin 360° i-Size sur des sièges i-Size compatibles, comme indiqué par le constructeur du véhicule dans le manuel du véhicule.
- Si votre véhicule n'est pas équipé de siège i-Size, cette installation est cependant autorisée sur les sièges ISOFIX des véhicules indiqués sur la Liste d'application ci-jointe, également consultable sur le site inglesina.com.
- Ne pas utiliser la Base Darwin 360° i-Size quand 7 années ont passé depuis la date de fabrication indiquée sur le produit, car le vieillissement naturel des matériaux risque d'en avoir modifier les caractéristiques.
- Ne pas utiliser le système auto quand :
 - il a subi un accident, même léger. Il risque d'avoir subi des dommages invisibles à l'œil nu. Le produit doit être remplacé pour maintenir le niveau de sécurité d'origine.
 - il est endommagé, dépourvu des instructions pour l'emploi ou de quelques composants. Contacter immédiatement le Vendeur autorisé ou bien le Service Clients Inglesina.
- Inglesina recommande de ne pas acheter de sièges auto d'occasion. Ils risquent d'avoir subi des dommages invisibles réduisant à néant leurs performances de sécurité.
- Contrôler le système d'ancrage de tous les composants du système auto avant chaque trajet et/ou chaque fois que le véhicule a été en révision, qu'il a été soumis à un entretien ou qu'il a été nettoyé. Des personnes pourraient avoir déplacé et/ou décroché le système auto et ne pas l'avoir réinstallé selon les instructions.

• LE SYSTÈME DE RETENUE AUTO DOIT ÊTRE INSTALLÉ EN SUIVANT SCRUPULEUSEMENT LES INSTRUCTIONS FOURNIES. LE NON-RESPECT DE CES MISES EN GARDE ET DE CES INSTRUCTIONS PEUT AVOIR DE GRAVES CONSÉQUENCES POUR LA SÉCURITÉ DE VOTRE ENFANT.

- Vérifier avant l'assemblage, que le produit et tous ses composants ne présentent pas de dommages dus au transport. En ce cas le produit ne doit pas être utilisé et il faut le maintenir loin de la portée des enfants.
- Pour la sécurité de votre enfant avant d'utiliser le produit, enlever et éliminer tous les sachets en plastique et les éléments faisant partie de l'emballage et en tout cas gardez-les hors de portée des bébés et des enfants.
- Ne pas utiliser le produit si tous ses composants n'ont pas été correctement fixés et réglés.
- Les opérations de montage, démontage et réglage doivent être réalisées par des personnes adultes. Il faut s'assurer que ceux qui utilisent le produit (baby sitter, grand parents, etc.) connaissent le correct fonctionnement du produit.
- Ne pas passer les doigts dans les mécanismes.
- Ne rien ajouter et ne rien modifier sur la Base Darwin 360° i-Size sans l'autorisation des autorités compétentes. Toute modification technique non autorisée risque de réduire ou d'éliminer complètement les performances de sécurité du produit.
- **ATTENTION !** Le système auto Darwin Infant et Darwin Infant Recline doit être installé **UNIQUEMENT DOS À LA ROUTE**.
- **ATTENTION !** Le siège auto Darwin Next Stage i-Size peut être installé :
 - **DOS À LA ROUTE** pour les enfants dont la taille est comprise entre 40 et 105 cm.
 - **DANS LE SENS DE LA MARCHÉ** pour les enfants dont la taille est comprise entre 76 et 105 cm.

IMPORTANT - AVANT L'ÂGE DE 15 MOIS, NE PAS UTILISER DANS LE SENS DE LA MARCHÉ.

À bord du véhicule en marche, la position dos à la route est celle qui offre le plus de sécurité à l'enfant. Conformément au Règlement ECE R129, il est conseillé d'utiliser le siège auto dos à la route, également au-delà de 15 mois.

- Ne pas utiliser le système auto dans des positions ou configurations différentes de celles indiquées dans ce manuel d'instructions.
- Ne pas installer sur des sièges auto dos à la route ou sur des sièges en position transversale par rapport au sens de la marche.

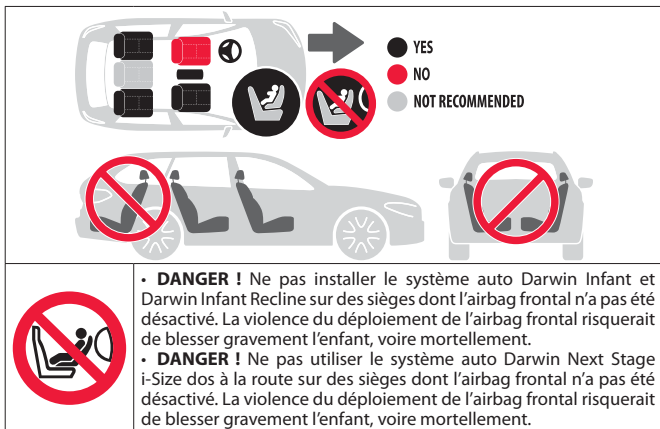

- Pour les sièges équipés d'airbags latéraux, respecter les instructions du manuel du véhicule.
- Veillez à ce que les sièges inclinables soient bloqués en position verticale, conformément aux instructions du constructeur du véhicule.
- Évitez de laisser des objets ou des bagages non calés à l'intérieur de l'habitacle et n'oubliez pas de vérifier que tout est bien arrimé sous peine de provoquer des lésions en cas d'accident.
- Lorsque le siège est attaché à la base mais qu'il n'est pas utilisé pour transporter l'enfant, il est recommandé de le bloquer tout de même en position de voyage avec tous les indicateurs en vert.
- Protéger le produit de la poussière ou de tous résidus d'autre nature qui pourraient empêcher le bon fonctionnement des mécanismes.

CONDITIONS DE GARANTIE

- Inglesina Baby S.p.A. garantit que chaque article a été conçu et fabriqué dans le respect des normes et règlements de produit et de qualité et de sécurité générales actuellement en vigueur dans la Communauté européenne et dans les pays de commercialisation.
- Inglesina Baby S.p.A. garantit que, pendant et après le processus de production, chaque produit a été soumis à divers contrôles de qualité. Inglesina Baby S.p.A. garantit qu'aucun article, au moment de l'achat auprès du Revendeur agréé, ne présentait de défauts de montage ou de fabrication.
- La présente garantie n'affecte pas les droits reconnus au consommateur par la législation nationale en vigueur, qui peut varier en fonction du pays dans lequel le produit a été acheté et dont les prescriptions, en cas de litige, prévalent sur le contenu de la présente garantie.
- Si le produit présentait un défaut dans les matériaux et/ou des vices de fabrication détectés au moment de l'achat ou pendant une utilisation normale, selon les

descriptions contenues dans le manuel d'instructions, Inglesina Baby S.p.A. reconnaît la validité des conditions de garantie pendant une période de 24 mois à partir de la date d'achat.

- La garantie n'est valable que dans le pays où le produit a été acheté et si l'achat a été effectué auprès d'un Revendeur agréé.
- La garantie reconnue est valable pour le premier propriétaire de l'article acheté.
- Par garantie, nous entendons le remplacement ou la réparation gratuite des parties qui sont effectivement défectueuses à l'origine, pour des défauts de fabrication. Inglesina Baby S.p.A. se réserve le droit de décider, à sa discrétion, d'appliquer la garantie par la réparation ou le remplacement du produit.
- Pour bénéficier de la garantie, il est nécessaire de présenter le numéro de série du produit et le ticket de caisse émis au moment de l'achat du produit, en vérifiant que ce dernier indique la date d'achat de manière clairement visible.
- Ces conditions de garantie ne sont pas valables dans les cas suivants :
 - le produit est utilisé pour des destinations d'utilisation non expressément indiquées dans le manuel d'instructions correspondant.
 - le produit est utilisé de façon non conforme à ce qui est prévu dans le manuel d'instructions.
 - le produit a subi des réparations auprès de centres d'assistance non autorisés et non conventionnés.
 - le produit a subi des modifications et/ou des manipulations, aussi bien dans la structure que dans la partie textile, non expressément autorisées par le fabricant. Toute modification apportée aux produits libère Inglesina Baby S.p.A. de toute responsabilité.
 - le défaut est dû à une négligence ou un manque de soin dans l'utilisation (ex. chocs violents des parties de la structure, exposition à des substances chimiques agressives, etc.).
 - le produit présente une usure normale (ex. roues, parties mobiles, tissus) dérivant d'une utilisation quotidienne normale, prolongée et continue.
 - le produit est endommagé, même accidentellement, par le propriétaire ou des tiers (par exemple s'il est transporté comme bagage en soute en avion ou avec d'autres moyens de transport).
 - le produit est envoyé au revendeur pour assistance sans le ticket de caisse et/ou sans le numéro de série ou quand la date d'achat indiquée sur le ticket de caisse et/ou le numéro de série ne sont pas clairement lisibles.
- Les éventuels dommages causés par l'utilisation d'accessoires non fournis et/ou non approuvés par Inglesina Baby ne seront pas couverts par les conditions de notre garantie.
- Inglesina Baby S.p.A. décline toute responsabilité quant aux dommages causés aux personnes et aux biens à la suite d'une utilisation impropre et/ou incorrecte du produit.
- À l'expiration de la période de garantie, l'Entreprise garantit quand même l'assistance sur ses produits, à titre honoreux, dans un délai de quatre (4) ans après leur mise sur le marché ; après cette période, la possibilité d'intervention sera évaluée au cas par cas.

PIECES DE RECHANGE / SERVICE D'ASSISTANCE APRES VENTE

- Contrôlez régulièrement les dispositifs de sécurité pour garantir un bon fonctionnement du produit dans le temps. En cas de problèmes et/ou d'anomalies de tous genres, ne l'utilisez pas et contactez rapidement le Revendeur Autorisé ou le

Service d'Assistance Après Vente Inglesina.

- N'utilisez ni pièces de rechange ni accessoires non fournis et/ou non approuvés par L'Inglesina Baby S.p.A.

QUE FAIRE EN CAS DE NECESSITE D'ASSISTANCE

- En cas de nécessité d'assistance sur le produit, contacter immédiatement le revendeur Inglesina auprès duquel l'achat a été effectué, en s'assurant de pouvoir disposer du "Serial Number" concernant le produit qui fait l'objet de la demande.
- Le Revendeur est chargé de prendre contact avec Inglesina pour évaluer la modalité d'intervention la plus adaptée au cas par cas, et enfin pour fournir chaque indication nécessaire.
- Le Service d'Assistance Inglesina est de toute façon disponible à fournir toutes les informations nécessaires, sur demande écrite à remplir sur le formulaire approprié présent sur le site web : inglesina.com - section Garantie et Assistance.

CONSEILS POUR LE NETTOYAGE ET L'ENTRETIEN DU PRODUIT

- En conséquence des mesures qu'il est nécessaire d'adopter pour les installer solidement et conformément aux normes de sécurité, tous les sièges auto sont susceptibles de marquer les sièges du véhicule. Ce produit a été conçu dans l'objectif de minimiser ce phénomène. Le producteur ne peut être tenu pour responsable de l'apparition de marques dérivant de la normale utilisation du siège auto.
- Ne jamais forcer les mécanismes ou des parties en mouvement; en cas de doute, contrôler d'abord les instructions.
- Garder le produit dans un endroit sec.
- Protéger le produit contre les agents atmosphériques, eau, pluie ou neige; en outre, l'exposition continue et prolongée au soleil pourrait causer des changements de couleur chez beaucoup de matériaux.
- Nettoyer les parties en plastique et en métal avec un chiffon humide ou bien avec un détergeant léger; ne pas utiliser des solvants, ammoniac ou essence.
- Sécher soigneusement les parties en métal, après un éventuel contact avec l'eau, dans le but d'éviter la formation de rouille.

INSTRUCTIONS

LISTE DES COMPOSANTS

BASE DARWIN 360° i-SIZE

fig. 1

- A** Pied d'appui
- B** Indicateurs rouge ou vert de positionnement du pied d'appui
- C** Levier de réglage hauteur du pied d'appui
- D** Connecteurs Isofix
- E** Leviers de relâchement des connecteurs Isofix
- F** Bouton de déverrouillage des connecteurs Isofix
- G** Levier de déblocage des connecteurs Isofix
- H** Indicateurs rouge/vert d'accrochement des connecteurs Isofix
- I** Indicateurs rouge/vert d'accrochage du siège à la base

- J** Leviers de rotation de la base
- K** Indicateurs rouge/vert de sens correct du siège auto
- L** Emplacement d'installation du siège auto
- M** Levier de décrochage du siège auto
- N** Points d'ancrage Isofix du siège auto

FR IMPORTANT

- Vérifier où sont positionnés les points d'ancrage Isofix sur le siège de la propre voiture, contrôlant qu'ils soient libres de matériaux pouvant empêcher leur correct emploi.
- Vérifier que sur le siège de l'auto ne soient pas présents des objets qui peuvent empêcher le correct appui de la base auto au siège.
- Vérifier que le sol de sa propre voiture soit dépourvu de matériaux pouvant empêcher la correcte adhérence du pied d'appui.
- Vérifier que le dossier soit en position verticale et que le siège ou l'on veut installer la base auto **NE SOIT PAS MUNI D'AIRBAG FRONTAL ACTIF**.
- **ATTENTION !** Ne pas installer en cas de présence d'une trappe de rangement sous le plancher.

POSITIONNEMENT ET INSTALLATION DE LA BASE DARWIN 360° i-SIZE

fig. 2 Extraire le pied d'appui (A) depuis le dessous de la base auto.

fig. 3 Manœuvrez le levier de relâchement (E) pour extraire entièrement les connecteurs Isofix (D) de la base auto.

fig. 4 S'assurer que les indicateurs de fixation des connecteurs Isofix (H) soient de couleur rouge ; si l'un ou les deux indicateurs sont de couleur verte, intervenir simultanément sur le bouton (F) et sur le levier de décrochage (G) pour les débloquer.

fig. 5 Fixer les connecteurs de la base (D) aux points d'ancrage Isofix du siège (N) jusqu'à entendre clairement les deux CLICK d'accrochage réalisé.

fig. 6 **Attention: le correct accrochage de la base Darwin 360° i-Size se fait lorsque les indicateurs appropriés (H) de rouges deviennent verts.**

fig. 7 Contrôler que la base Darwin 360° i-Size soit correctement accrochée par les deux côtés.

fig. 8 Appuyer sur les leviers de relâchement (E) pour déverrouiller les connecteurs Isofix et pouvoir approcher le plus possible la base au dossier du siège du véhicule.

fig. 9 Pousser ensuite énergiquement la base Darwin 360° i-Size des deux côtés contre le siège, jusqu'à ce qu'elle y soit complètement appuyée.

Attention, toujours vérifier que les connecteurs Isofix sont alignés entre eux.

fig. 10 Régler l'hauteur du pied d'appui (A) agissant sur le levier approprié (C) jusqu'à toucher le sol de la voiture. Relâcher le levier (C) en s'assurant que la partie extensible du pied d'appui reste bloquée dans sa position.

fig. 11 Le pied d'appui (A) est correctement installé quand les indicateurs (B) passent du rouge au vert.

Cuidado: il est important que le pied soit bien appuyé au sol de la voiture même si la base résulte un peu soulevée du siège.

ROTATION DE LA BASE DARWIN 360° i-SIZE

La base Darwin 360° i-Size peut pivoter pour faciliter le positionnement de l'enfant et l'installation du siège dans la voiture.

fig. 12 En actionnant les leviers antérieurs (J) faire pivoter l'emplacement d'installation du siège (L) dans la position souhaitée.

Pour l'installation du siège auto, consulter le manuel d'instructions concerné.

fig. 13 Une fois le siège installé, vérifier que les indicateurs présents sur l'emplacement d'installation (I) sont passés du rouge au vert.

fig. 14 Si nécessaire, faire pivoter le siège jusqu'à sa position d'utilisation correcte. Le siège n'est correctement positionné par rapport au sens de la marche que lorsque les indicateurs de la base (K) passent du rouge au vert.

Pour le correct emploi des sièges auto Inglesina, consulter les manuels dédiés.

DÉMONTAGE DE LA BASE DARWIN 360° i-SIZE

fig. 15 Réduire le pied d'appui (A) de la base auto, agissant sur le levier approprié (C).

fig. 16 Décrocher les connecteurs Isofix (D) des points d'ancrage Isofix du siège du véhicule (N), en appuyant simultanément sur le bouton (F) et sur le levier de décrochage (G).

Attention ! Les deux indicateurs (H) doivent être au rouge pour qu'il soit possible de démonter la base installée sur le siège du véhicule.

fig. 17 Soulever la base depuis le siège de la voiture, en repositionnant le pied d'appui (A) dans son siège.

HINWEISE



• VOR DEM GEBRAUCH DIE VORLIEGENDEN GEBRAUCHSANWEISUNGEN LESEN UND SIE SORGFÄLTIG ZUM ZUKÜNFTIGEN NACHSCHLAGEN AUFBEWAHREN. FÜR EINEN GARANTIERTEN SCHUTZ DES KINDES, MUSS DER AUTOKINDERSITZ GEMÄSS ANGABEN IN DIESER ANLEITUNG INSTALLIERT UND BENUTZT WERDEN.

• SIE SIND FÜR DIE SICHERHEIT IHRES KINDES VERANTWORTLICH.

SICHERHEIT

- Vor dem erstmaligen Gebrauch der Basis Darwin 360° i-Size die Anleitung sorgfältig durchlesen. Die Anleitung immer in der entsprechenden Ablage aufbewahren, damit sie bei Bedarf immer griffbereit sind. Wird die Basis Dritte weitergegeben, muss sie immer mit der entsprechenden Gebrauchsanleitung versehen werden.
- Die Basis Darwin 360° i-Size Inglesina darf nur mit den Autokindersitzen Inglesina (Auto-System) eingesetzt werden:
 - Darwin Infant
 - Darwin Infant Recline
 - Darwin Next Stage i-Size



- **WICHTIG:** Bei den Systemen für das Auto Basis Darwin 360° i-Size + Darwin Infant und Basis Darwin 360° i-Size + Darwin Infant Recline handelt es sich um gemäß Reglement ECE R129 für Kinder mit einer Körpergröße zwischen 40 und 75 cm bis zu einem Höchstgewicht von 13 kg homologierte Rückhaltesysteme.
- **WICHTIG:** Beim Auto-System 360° i-Size + Darwin Next Stage i-Size handelt es sich um ein gemäß Reglement ECE R129/03 für Kinder mit einer Körpergröße zwischen 40 und 105 cm bis zu einem Höchstgewicht von 18 kg homologiertes Rückhaltesystem.

- Darwin Infant / Darwin Infant Recline / Darwin Next Stage i-Size kann mit der Basis Darwin 360° i-Size auf i-Size-kompatible Autositze installiert werden. Diese Angabe ist in der Betriebsanleitung des Fahrzeugherstellers zu finden.
- Sollte Ihr Fahrzeug nicht mit einem i-Size-Sitz ausgestattet sein, kann die Installation auch auf herkömmliche ISOFIX-Sitze der in der beiliegenden Liste aufgeführten Fahrzeugmodelle erfolgen. Die Liste ist auch auf unserer Homepage inglesina.com einsehbar.
- Die Basis Darwin 360° i-Size nicht später als 7 Jahre ab dem auf dem Produkt angegebenen Produktionsdatum benutzen. Durch die natürliche Alterung der Materialien könnten sich die Eigenschaften des Produkts nach dieser Zeit ändern.
- Das Auto-System darf unter folgenden Bedingungen nicht benutzt werden:
 - Wenn System auch leichten Unfall gehabt hat. Es könnten mit bloßen Augen nicht sichtbare Schäden erlitten haben. Zur Gewährleistung der ursprünglichen Sicherheit muss das Produkt ersetzt werden.
 - es beschädigt ist, keine Gebrauchsanleitung oder einige fehlende Bauteile aufweist. Sofort den autorisierten Vertragshändler oder den Kundenservice von Inglesina zu Rate ziehen.
- Inglesina empfiehlt den Kauf von Zweithand-Autokindersitzen zu unterlassen. Sie können unsichtbare Schäden aufweisen, die die Sicherheitsleistungen in Frage stellen.
- Immer sicherstellen, dass alle Komponenten des Auto-Systems vor dem Antreten einer Reise korrekt befestigt sind. Dies gilt insbesondere nach Inspektionen, Wartungs- und Reinigungsarbeiten des Fahrzeugs. Immer kontrollieren, dass nicht eventuell andere Personen das Auto-System verstellt bzw. gelöst und nicht korrekt gemäß der Anleitungen befestigt haben.

GEBRAUCH UND INSTALLATION

• BEI DER INSTALLATION DES RÜCKHALTESYSTEMS SIND DIE ZUGEHÖRIGEN ANLEITUNGEN STRENGSTENS ZU BEACHTEN. EIN NICHTBEACHTEN DIESER HINWEISE UND DER ANLEITUNGEN KANN DIE SICHERHEIT IHRES KINDES MIT IN FRAGE STELLEN UND ZU SCHWEREN VERLETZUNGEN FÜHREN.

- Vor der Montage prüfen, dass das Produkt und seine Bauteile während des Transports nicht beschädigt wurden. Sollte dies der Fall sein, ist das Produkt nicht zu verwenden und für Kindern unzugänglich aufzubewahren.
- Um die Sicherheit Ihres Kindes zu sichern, vor dem Gebrauch des Produktes das Kunststoffverpackungsmaterial und alle Verpackungselemente entfernen und entsorgen und sie auf jeden Fall von Säuglingen und Kindern fernhalten.
- Das Produkt erst dann verwenden, wenn alle Bauteile vom Produkt selbst richtigerweise befestigt und eingestellt sind.
- Die Montage-, Abbau- und Einstellungsvorgänge dürfen ausschließlich von Erwachsenen vorgenommen werden. Prüfen, dass die Leute, welche das Produkt verwenden (Babysitter, Großeltern, usw.), genau wissen, wie das Produkt richtigerweise zu verwenden ist.
- Nicht mit den Fingern in die Mechanismen greifen.
- Keine Änderung oder Ergänzung an der Basis Darwin 360° i-Size vornehmen, die nicht von den zuständigen Behörden freigegeben wurde. Nicht freigegebene, technische Änderungen könnten die Wirksamkeit und Sicherheit des Produkts verringern oder abschaffen.
- **ACHTUNG!** Das Auto-System Darwin Infant und Darwin Infant Recline darf immer **NUR ENTGEGEN DER NORMALEN FAHRRICHTUNG DES FAHRZEUGS INSTALLIERT WERDEN.**
- **ACHTUNG!** Der Autokindersitz Darwin Next Stage i-Size kann folgendermaßen installiert werden:
 - **ENTGEGEN DER FAHRRICHTUNG** für Kinder mit einer Größe zwischen 40 und 105 cm.
 - **IN FAHRRICHTUNG** für Kinder mit einer Größe zwischen 76 und 105 cm.

WICHTIG - DIE FAHRRICHTUNG IST NUR FÜR KINDER IM ALTER VON MEHR ALS 15 MONATEN GEEIGNET.

Die Position entgegen der Fahrtrichtung ist die für Kinder im Auto sicherste Position. Gemäß den Bestimmungen der Verordnung ECE R129 wird empfohlen, den Sitz auch nach 15 Monaten noch in der Konfiguration entgegen der Fahrtrichtung zu verwenden.

- Das Auto-System nicht in Positionen oder Konfigurationen benutzen, die nicht in dieser Anleitung beschrieben sind.
- Nicht auf nach hinten gerichteten oder quer zur Fahrtrichtung liegenden Sitzen montieren.

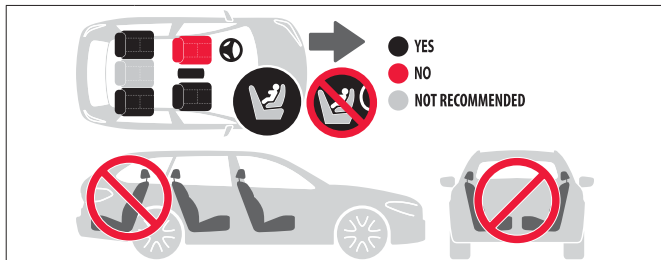



- **GEFAHR!** Das Auto-System Darwin Infant und Darwin Infant Recline darf nicht auf Autositzen mit installiertem und aktivem Frontairbag benutzt werden. Der Frontairbag stellt beim Platzen eine hohe Verletzungsgefahr für das Kind dar und kann auch tödliche Folgen verursachen.
- **GEFAHR!** Der Autosystem Darwin Next Stage i-Size darf entgegen der Fahrtrichtung nicht auf Autositzen mit installiertem und aktivem Frontairbag benutzt werden. Der Frontairbag stellt beim Platzen eine hohe Verletzungsgefahr für das Kind dar und kann auch tödliche Folgen verursachen.

- Bei Autositzen mit seitlichen Airbags sind die in der Betriebsanleitung enthaltenen Hinweise zu beachten.
- Immer sicherstellen, dass die Sitze des Fahrzeugs gemäß den Anweisungen des Automobilherstellers in einer aufrechten Position verriegelt sind.
- Vermeiden, Gegenstände oder Gepäckstücke frei im Wagen zu lassen und sich immer versichern, dass alles gut festliegt. Bei einem Unfall könnten sie Verletzungen verursachen.
- Wenn der Sitz in der Basis verkoppelt ist, aber nicht zum Transport des Kindes verwendet wird, ist es trotzdem empfehlenswert, ihn in der Reiseposition mit allen grünen Anzeigen zu verriegeln.
- Schützen Sie die Vorrichtung vor Staub oder Rückständen jeglicher Art, die das einwandfreie Funktionieren der Mechanismen beeinträchtigen könnten.

GARANTIEBEDINGUNGEN

- Inglesina Baby S.p.A. garantiert, dass jeder Artikel unter Beachtung der aktuell in den Ländern der Europäischen Gemeinschaft sowie der in den Vertriebsländern geltenden Normen und Regeln für Produkte und für Qualität und Sicherheit entwickelt und hergestellt wurde.
- Inglesina Baby S.p.A. garantiert, dass jedes Produkt während und nach dem Produktionsprozess diversen Qualitätskontrollen unterzogen wurde. Inglesina Baby S.p.A. garantiert, dass jeder Artikel zum Zeitpunkt des Erwerbs beim autorisierten Händler keine Montage- oder Herstellungsfehler aufwies.
- Diese Garantie beeinflusst in keinerlei Weise die dem Verbraucher zustehenden Rechte gemäß der im Lande geltenden Rechtsprechung. Die Rechtsprechung kann von Staat zu Staat, je nach dem, wo das Produkt gekauft wurde, unterschiedlich sein und im Falle von Widersprüchen gelten sie in Bezug auf diese Garantie vorrangig.
- Sollten am Produkt beim Erwerb oder während der normalen Verwendung entsprechend der Angaben in der entsprechenden Anleitung Materialfehler bzw. Herstellungsfehler festgestellt werden, erkennt Inglesina Baby S.p.A. die Gültigkeit der Garantiebedingungen für eine Dauer von 24 ununterbrochen aufeinander folgenden Monaten ab dem Kaufdatum an.
- Die Garantie gilt nur im Lande, in dem das Produkt erworben wurde und unter der Bedingung, dass das Produkt bei einem autorisierten Vertragshändler erworben wurde.
- Die zugestandene Garantiedauer gilt für den ersten Eigentümer des gekauften Artikels.
- Unter Garantie ist der kostenlose Ersatz oder die Reparatur von Teilen zu verstehen, die von Anfang an aufgrund von Herstellungsfehlern Defekte aufwiesen. Inglesina Baby S.p.A. behält sich das Recht vor, frei zu entscheiden, ob die Teile unter Garantie

repariert oder ersetzt werden sollen.

- Um Anrecht auf die Garantie zu haben, muss der Kunde die Seriennummer des Produkts sowie eine Kopie des Zahlungsbelegs vorweisen, auf dem das Datum des Einkaufs deutlich hervorgeht.
- Diese Garantiebedingungen verfallen in den folgenden Fällen:
 - Wenn das Produkt für andere Zwecke benutzt wird, die nicht ausdrücklich in dieser Anleitung aufgeführt sind.
 - Wenn das Produkt nicht gemäß der entsprechenden Anleitung verwendet wird.
 - Wenn das Produkt in einem nicht autorisierten Kundendienstzentrum repariert wurde.
 - Wenn die Struktur oder der Textilüberzug des Produktes ohne ausdrückliche Genehmigung des Herstellers verändert bzw. Manipuliert wurde. Etwaige Änderungen an den Produkten befreien L'Inglesina Baby S.p.A. von jeder Haftung.
 - Wenn der Defekt auf Fahrlässigkeit oder Nachlässigkeit bei der Verwendung zurückzuführen ist (z. B. heftige Stöße gegen die Konstruktion, Kontakt mit aggressiven chemischen Substanzen etc.).
 - Wenn das Produkt normale Verschleißzeichen aufweist (z. B. Räder, bewegliche Teile, Textilien), die auf eine lange und kontinuierliche tägliche Verwendung zurückzuführen sind.
 - Wenn das Produkt auch versehentlich vom Inhaber oder von Dritten beschädigt wurde (z.B. Transportschäden beim Verladen in Flugzeuge oder andere Transportmittel).
 - Wenn das Produkt für Kundendiensteingriffe ohne Original des Einkaufsbelegs, ohne Seriennummer eingesandt wird bzw. Wenn diese nicht mehr lesbar sind.
- Etwaige Schäden, die durch den Einsatz von Zubehörteilen verursacht werden, welche nicht von L'Inglesina Baby geliefert und/oder genehmigt sind, sind von den Bedingungen unserer Garantie ausgeschlossen.
- L'Inglesina Baby S.p.A. lehnt jegliche Verantwortung für Sach- oder Personenschäden ab, welche durch unsachgemäßen und/oder falschen Gebrauch des Produktes entstehen können.
- Nach Ablauf der Garantie garantiert das Unternehmen dennoch gegen Berechnung einen Kundendienst für seine Produkte innerhalb einer Frist von maximal vier (4) Jahren ab dem Datum ihrer Markteinführung. Danach wird die Möglichkeit eines Eingriffes von Fall zu Fall bewertet.

ERSATZTEILE / AFTERSALES-KUNDENDIENST

- Regelmäßig die Sicherheitsvorrichtungen und die perfekte Funktionalität des Produktes im Laufe der Zeit überprüfen. Bei Auftreten von Problemen und/oder Anomalien das Produkt nicht benutzen. Sofort den Vertragshändler oder den Kundenservice von Inglesina zu Rate ziehen.
- Keine Ersatz- oder Zubehörteile benutzen, welche nicht durch L'Inglesina Baby geliefert und/oder genehmigt sind.

ANFORDERN DES KUNDENDIENSTES

- Wird die Hilfe des Kundendienstes benötigt, unverzüglich den Inglesina-Händler kontaktieren, bei dem das Produkt erworben wurde, wobei die „Serial Number“ (Seriennummer) des Produktes, auf das sich die Anfrage bezieht, bereitgehalten werden sollte.
- Es ist Aufgabe des Händlers, Inglesina zu kontaktieren, um von Fall zu Fall über die

optimale Vorgehensweise zu entscheiden und schließlich die weiteren Hinweise zu geben.

• Der Kundendienst von Inglesina steht Ihnen für alle notwendigen Informationen zur Verfügung. Bitte füllen sie das entsprechende Formular auf der Internetseite aus: inglesina.com - Abschnitt Garantie und Kundendienst.

HINWEISE ZUR REINIGUNG UND WARTUNG DES PRODUKTES

DE

- Jeder Autokindersitz könnte unter Umständen Abdrücke auf den Sitzen des Fahrzeugs hinterlassen, die bei einer korrekten Befestigung des Sitzes gemäß Vorgaben der Straßenverkehrsregeln normal sind. Bei der Realisierung des Produkts wurde darauf geachtet, dass diese Abdrücke soweit wie möglich verhindert werden. Der Hersteller haftet jedoch nicht für eventuelle Abdrücke, die durch den Gebrauch des Autokindersitzes auf dem Autositz entstehen können.
- Mechanismen und bewegliche Teile nicht gewaltsam betätigen. Im Zweifelsfall zuerst die Anweisungen zu Rate ziehen.
- Das Produkt an einem trockenen Ort aufbewahren.
- Das Produkt vor Witterung, Wasser, Regen oder Schnee schützen. Eine dauerhafte und lange Sonnenaussetzung kann Farbveränderungen bei vielen Stoffen verursachen.
- Kunststoff- und Metallteile sind mit einem feuchten Tuch oder milden Reinigungsmittel zu reinigen - keine Lösungsmittel, Ammoniak oder Benzin verwenden.
- Nach dem Kontakt mit Wasser Metallteile sorgfältig trocknen, um Rostbildung zu vermeiden.

ANWEISUNGEN

LISTE DER KOMPONENTEN

DARWIN 360° i-SIZE BASIS

Abb. 1

- A** Stützfuß
- B** Rote/grüne Anzeige für die Position der Fußstütze
- C** Regelhebel Stützfußhöhe
- D** Isofix Verbindungsstücke
- E** Hebelmechanismus der Isofix-Verankerungen
- F** Taste für den Rückzug des Isofix Verbindungsstücke
- G** Hebel zum Lösen der Isofix-Anschlüsse
- H** Roter/grüner Indikatoren des Engagements der Isofix Anschlüssen
- I** Roter/grüner Anzeiger der Sitzankupplung an der Basis
- J** Hebel für die Drehbewegung der Basis
- K** Rot/grüne Anzeigen für die korrekte Ausrichtung des Autokindersitzes
- L** Installationsstellen des Autokindersitzes
- M** Ausrückhebel des Autokindersitzes
- N** Isofix-Verankerungspunkte am Autositz

WICHTIG

- Die Position der Isofix-Verankerungspunkte am Sitz des eigenen Autos prüfen.

Dabei achten, dass sie frei von Materialien sind, welche den richtigen Gebrauch derselben verhindern könnten.

- Prüfen, dass es am Autositz keine Gegenstände vorhanden sind, welche das richtige Lagern der Autobasis am Autositz verhindern könnten.
- Prüfen, dass der Boden vom eigenen Auto frei von Materialien ist, welche das richtige Stützen des Stützfußes verhindern könnten.
- Prüfen, dass die Rückenlehne senkrecht positioniert ist und dass der Sitz, wo man die Autobasis installieren will, **MIT KEINEM AKTIVEM FRONTALAIRBAG VERSEHEN IST**.
- **ACHTUNG!** Im Fall eines Objektfachs unter dem Fahrzeugboden nicht installieren.

BASIS DARWIN 360° i-SIZE ANBRINGEN UND BEFESTIGEN

Abb. 2 Den Stützfuß (A) von unten der Autobasis solange abziehen.

Abb. 3 Den Hebelmechanismus (E) betätigen, damit die Isofix-Verankerungen (D) für die Installation im Auto vollständig aus der Basis fahren.

Abb. 4 Kontrollieren Sie, dass die Anzeigen der Isofix-Halterasten (H) rot sind. Falls eine oder beide Anzeigen grün sind, drücken Sie gleichzeitig auf den Knopf (F) und den Lösehebel (G), um sie zu lösen.

Abb. 5 Die Verbindungsstücke der Basis (D) an den Isofix-Verankerungspunkten am Sitz (N) solange befestigen, bis man das KLICKEN an beiden Stücken deutlich hört, was die vorgenommene Ankupplung bestätigt.

Abb. 6 **Vorsicht: Die richtige Ankupplung der Darwin 360° i-Size Basis erfolgt, wenn die zweckmäßigen Anzeiger (H) von Rot Grün werden.**

Abb. 7 Prüfen, dass die Darwin 360° i-Size Basis richtigerweise an beiden Seiten angekuppelt ist.

Abb. 8 Den Hebelmechanismus (E) betätigen, um die Isofix-Verankerungen zu lösen und die Basis so stark wie möglich der Lehne des Autositzes zu nähern.

Abb. 9 Danach die Basis Darwin 360° i-Size auf beiden Seiten gegen den Sitz drücken, bis sie richtig angelehnt ist.

Achtung: Immer sicherstellen, dass die Isofix-Verankerungen korrekt zueinander ausgerichtet sind.

Abb. 10 Die Höhe des Stützfußes (A) regeln, indem man den zweckmäßigen Hebel (C) solange betätigt, bis den Autoboden berührt wird. Den Hebel (C) freilassen und dabei prüfen, dass das dehnbare Teil vom Stützfuß in seiner Position blockiert bleibt.

Abb. 11 Die Fußstütze (A) ist erst dann richtig positionieren, wenn die beiden Anzeigen (B) von rot auf grün wechseln.

Vorsicht: Es ist wichtig, dass der Fuß ganz gut am Boden des Auto stützt, auch wenn die Basis dabei ein bisschen vom Sitz gehoben bleibt.

ROTATION DER BASIS DARWIN 360° i-SIZE

Die Basis Darwin 360° i-Size kann gedreht werden, um die Positionierung des Kindes und den Einbau des Sitzes in das Auto zu erleichtern.

Abb. 12 Mit den vorderen Hebeln (J) kann die Aufnahme des Autokindersitzes (L) in die gewünschte Position gedreht werden.

Für den Einbau des Autokindersitzes Sie bitte die entsprechende Anleitung lesen.

Abb. 13 Nach der Installation des Autokindersitzes sicherstellen, dass die Anzeigen auf der Aufnahme (I) von rot auf grün gewechselt haben.

Abb. 14 Bei Bedarf den Sitz in die korrekte Position weiterdrehen.

Die korrekte Positionierung des Sitzes in Bezug auf die Fahrtrichtung ist erst dann gegeben, wenn die Anzeigen an der Basis (K) von rot auf grün wechseln.

Zum richtigen Einsatz des Autositzes Inglesina Bezug auf die dedizierten Handbücher nehmen.

BASIS DARWIN 360° i-SIZE AUSBAUEN

Abb. 15 Den Stützfuß (A) der Autobasis kürzen, indem man den zweckmäßigen Hebel (C) betätigt.

Abb. 16 Die Isofix-Verankerungen (D) aus den Isofix-Befestigungen am Autositz (N) lösen, indem man gleichzeitig den Knopf (F) drückt und den Ausrückhebel (G) verschiebt.

Achtung! Nur wenn beide Anzeigen (H) rot sind, kann die Basis vom Autositz entfernt werden.

Abb. 17 Die Basis aus dem Autositz heben und den Stützfuß (A) in seinen Sitz wieder positionieren.

ES

ADVERTENCIAS



• LEA ESTAS INSTRUCCIONES ATENTAMENTE ANTES DEL EMPLEO Y CONSÉRVELAS PARA PODER CONSULTARLAS EN FUTURO. ES FUNDAMENTAL INSTALAR Y UTILIZAR LA SILLITA PARA COCHE CONFORME A LAS INSTRUCCIONES DE ESTE MANUAL PARA GARANTIZAR UNA PROTECCIÓN ADECUADA DEL NIÑO.

• USTED ES RESPONSABLE DE LA SEGURIDAD DEL NIÑO.

SEGURIDAD

- Leer atentamente las instrucciones antes de utilizar la base Darwin 360° i-Size por primera vez. Conservar las instrucciones en su lugar para tenerlas siempre al alcance de la mano cuando se necesiten. Cuando se traspase, tendrán que adjuntarse las instrucciones de uso a la base.
- La base Darwin 360° i-Size de Inglesina se puede utilizar solamente con las sillitas para coche de Inglesina (sistema auto):
 - Darwin Infant
 - Darwin Infant Recline
 - Darwin Next Stage i-Size



- **IMPORTANTE:** los sistemas para coche con base Darwin 360° i-Size + Darwin Infant y base Darwin 360° i-Size + Darwin Infant Recline son sistemas de retención i-Size homologado para niños de 40 a 75 cm de altura y peso máximo de 13 kg según el reglamento ECE R129/03.
- **IMPORTANTE:** el sistema para coche con base Darwin 360° i-Size + Darwin Next Stage i-Size es un sistema de retención i-Size que está homologado para niños de 40 a 105 cm de altura y peso máximo de 18 kg según el reglamento ECE R129/03.

- Según lo indicado por el fabricante del vehículo en el manual correspondiente, Darwin Infant / Darwin Infant Recline / Darwin Next Stage i-Size se puede instalar en los asientos i-Size compatibles utilizando la base Darwin 360° i-Size.
- Si su vehículo no dispone de asiento i-Size, también puede instalarse en los asientos ISOFIX de los vehículos que se indican en la Lista de Aplicación adjunta o en el sitio inglesina.com.
- No utilizar la base Darwin 360° i-Size si han transcurrido 7 años desde la fecha de fabricación indicada en el producto. Sus características podrían variar a causa del envejecimiento natural de los materiales.
- No utilizar el sistema auto si:
 - ha sufrido un accidente, aunque sea leve. Podría haber sufrido daños que no se perciben a simple vista. El producto debe sustituirse para asegurar el nivel de seguridad original.
 - en caso de daños, falta de instrucciones para el uso o de algunos componentes. Contactar inmediatamente el distribuidor autorizado o el servicio asistencia clientes Inglesina.
- Inglesina recomienda no comprar sillitas para coche de segunda mano. Podrían tener daños que no sean visibles y comprometan las prestaciones de seguridad.
- Comprobar que todos los componentes del sistema auto estén correctamente enganchados antes de cada viaje o cuando se someta el vehículo a controles periódicos, mantenimiento y lavado. Alguien podría haber manipulado o desenganchado el sistema auto y no haberlo vuelto a colocar correctamente según las instrucciones.

UTILIZACIÓN E INSTALACIÓN

• EL SISTEMA DE RETENCIÓN DEL COCHE SE DEBE INSTALAR SIGUIENDO ESTRICTAMENTE LAS INSTRUCCIONES FACILITADAS. EL INCUMPLIMIENTO DE ESTAS ADVERTENCIAS Y DE LAS INSTRUCCIONES PUEDE COMPROMETER SERIAMENTE LA SEGURIDAD DEL NIÑO.

- Averiguar antes del ensamblaje que el producto y todos sus componentes no tengan eventuales daños debidos al transporte. En este caso el producto no se debe utilizar y tiene que quedarse lejos del alcance de los niños.
- Para la seguridad de su niño, antes de utilizar el producto hay que quitar y eliminar

todos los sacos en plástica y los elementos que hacen parte del embalaje y de todas maneras mantenerlos lejos del alcance de los bebés y de los niños.

- No utilizar el producto si todos sus componentes no están correctamente sujetos y ajustados.
- Las operaciones de montaje y ajuste siempre deben ser efectuadas solamente por adultos. Asegurarse que quien utiliza el producto (baby sitter, abuelos, etc.) conozca el correcto funcionamiento del mismo.
- No introducir los dedos en los mecanismos.
- No realizar ningún cambio en la base Darwin 360° i-Size ni añadirle nada sin la aprobación de la autoridad competente. Las modificaciones técnicas no autorizadas podrían reducir o eliminar la eficacia del producto como sistema de protección.
- **¡ATENCIÓN!** Instalar siempre el sistema auto Darwin Infant y Darwin Infant Recline en **DIRECCIÓN CONTRARIA AL SENTIDO NORMAL DE MARCHA DEL VEHÍCULO SOLAMENTE.**

- **¡ATENCIÓN!** La sillita Darwin Next Stage i-Size puede instalarse:
 - **A CONTRAMARCHA** con bebés de altura comprendida entre 40 y 105 cm.
 - **EN EL SENTIDO DE LA MARCHA** con bebés de altura comprendida entre 76 y 105 cm.
- IMPORTANTE: NO UTILIZAR EN EL SENTIDO DE LA MARCHA SI EL BEBÉ NO TIENE MÁS DE 15 MESES.**

La posición a contramarcha es la más segura para el bebé en el coche. Según se establece en el reglamento ECE R129, es aconsejable utilizar la sillita en el sentido contrario a la marcha incluso después de los 15 meses.

- No utilizar el sistema auto en posiciones o configuraciones distintas de las que se indican en este manual de instrucciones.
- No instalar en los asientos a contramarcha o en asientos situados en transversal con respecto al sentido de la marcha.

● YES
● NO
● NOT RECOMMENDED

- **¡PELIGRO!** No utilizar el sistema auto Darwin Infant y Darwin Infant Recline en asientos que tengan el airbag frontal instalado y activo. La explosión que produce el airbag frontal al activarse podría ocasionar heridas graves o mortales al niño.
- **¡PELIGRO!** No utilizar el sistema auto Darwin Next Stage i-Size a contramarcha en asientos que tengan el airbag frontal instalado y activo. La explosión que produce el airbag frontal al activarse podría ocasionar heridas graves o mortales al niño.

- Para asientos con airbag laterales, respetar las instrucciones del manual del vehículo.
- Asegurarse de que los asientos reclinables del vehículo estén bloqueados en posición vertical como indica el fabricante del vehículo.

- Evite dejar objetos o bolsas sueltas en el habitáculo y asegúrese de que estén siempre vigilados. En caso de accidente, las bolsas u objetos sueltos podrían causar lesiones.
- Cuando la sillita para coche esté enganchada a la base, pero no se utilice para transportar al bebé, de recomienda bloquearla en la posición de viaje con todos los indicadores en verde.
- Proteger el producto del polvo o los residuos de distinta índole que podrían impedir que los mecanismos funcionen bien.

CONDICIONES DE LA GARANTÍA

- Inglesina Baby S.p.A. garantiza que todos los artículos han sido diseñados y fabricados de conformidad con las normas/reglamentos de producto y de calidad y seguridad generales actualmente vigentes en la Comunidad Europea y en los países de comercialización.
- Inglesina Baby S.p.A. garantiza que durante y tras la conclusión del proceso de fabricación, todos los productos han sido sometido a varios controles de calidad.
- Inglesina Baby S.p.A. garantiza que los artículos no presentaban defectos de montaje o fabricación en el momento de su compra en las tiendas autorizadas.
- Esta garantía no menoscaba los derechos del consumidor que se contemplan en la legislación nacional vigente, que puede variar en función del país en el que se adquiere el producto y cuyas disposiciones prevalecen sobre el contenido de esta garantía en caso de discrepancia.
- Si llegan a detectarse en el producto defectos de materiales y/o fabricación en el momento de la compra o durante un uso normal, según se describe en el manual de instrucciones correspondiente, Inglesina Baby S.p.A. reconocerá la validez de las condiciones de garantía durante un periodo de 24 meses a partir de la fecha de la compra.
- La garantía solo es válida en el país donde se compra el producto si la compra se realiza en un establecimiento autorizado.
- La garantía reconocida tiene validez para el primer propietario del artículo.
- Por garantía se entiende la sustitución o reparación gratuita de las partes que sean defectuosas originariamente debido a defectos de fabricación. Inglesina Baby S.p.A. se reserva el derecho de decidir, a su entera discreción, si reparará o sustituirá el producto en garantía.
- Para beneficiarse de la garantía es necesario presentar el número de serie del producto y una copia del justificante de compra recibido en el momento de adquirir el producto, así como asegurarse de que incluya la fecha de compra y esta se claramente legible.
- Las presentes condiciones de garantía se extinguirán en caso de que:
 - el producto se utilice para otros fines no indicados expresamente en el manual de instrucciones correspondientes.
 - el producto se utilice sin tener en cuenta las indicaciones del manual de instrucciones.
 - el producto haya sido reparado en centros de asistencia no autorizados ni concertados.
 - el producto haya sido sometido a modificaciones y/o manipulaciones, tanto en la estructura como en el tejido, no autorizadas expresamente por el fabricante. Las eventuales modificaciones aportadas a los productos exoneran a Inglesina Baby S.p.A. de cualquier responsabilidad.
 - el defecto se deba a la negligencia o el descuido en el uso (por ejemplo, golpes

violentos en las partes estructurales, exposición a sustancias químicas agresivas, etc.).

- el producto presente un desgaste normal (por ejemplo en las ruedas, partes móviles, tejidos) derivado de un uso diario prolongado y continuado.
 - el propietario o algún tercero haya dañado el producto, aunque sea de manera accidental (por ejemplo, si se factura como equipaje en los aviones o en cualquier otro medio de transporte).
 - el producto sea enviado al vendedor para su asistencia, sin el ticket original de compra, sin que se lea claramente la fecha de compra en el mismo y/o sin el número de serie, o cuando la fecha de compra del ticket y/o el número de serie no sean claramente legibles.
- Eventuales daños causados por el empleo de accesorios no suministrados o no aprobados por Inglesina Baby, no están cubiertos por las condiciones de nuestra garantía.
- Inglesina Baby S.p.A. declina toda responsabilidad por daños a cosas o personas derivados de un uso impropio y/o incorrecto del medio.
- Una vez caducado el periodo de garantía, la Empresa garantiza igualmente la asistencia de sus productos a título oneroso dentro de un plazo máximo de cuatro (4) años desde la fecha de introducción en el mercado de los mismos, transcurrido el cual se evaluará caso por caso la posibilidad de intervención.

RECAMBIOS / ASISTENCIA POSVENTA

- Inspeccionar regularmente los dispositivos de seguridad para asegurarse del perfecto funcionamiento del producto a través del tiempo. No utilizar el producto si se detectan problemas y/o anomalías de cualquier tipo. Contactar inmediatamente con el Vendedor Autorizado o con el Servicio de Asistencia al Cliente Inglesina.
- No utilizar repuestos ni accesorios que no hayan sido suministrados o no estén aprobados por Inglesina Baby.

EN CASO DE NECESIDAD DE ASISTENCIA

- En caso de necesitar asistencia para el producto, contactar inmediatamente con el Revendedor de Inglesina al que ha comprado el producto, asegurándose de contar con el "Número de Serie" relativo al producto objeto de la solicitud.
- El Revendedor deberá contactar con Inglesina para determinar la modalidad de intervención más idónea en cada caso y, por último, proporcionar la indicación adecuada.
- El Servicio de Asistencia Inglesina siempre está disponible para facilitar toda la información necesaria, a través de una solicitud escrita que deberá rellenarse utilizando el formulario específico que encontrará en el sitio web: inglesina.com - sección Garantía y Asistencia.

CONSEJOS PARA LA LIMPIEZA Y EL MANTENIMIENTO DEL PRODUCTO

- Cualquier sillita para automóvil puede dejar marcas en los asientos del vehículo, debido a las medidas que es necesario adoptar para instalarla firmemente cumpliendo las normas de seguridad. Este producto ha sido diseñado para minimizar este efecto tanto como sea posible. El fabricante no puede ser considerado responsable de eventuales marcas derivadas del uso normal de la sillita para automóvil.
- Nunca forzar mecanismos o partes en movimiento; en caso de duda, consultar antes

las instrucciones.

- Guardar el producto en un lugar seco.
- Proteger el producto de los agentes atmosféricos (agua, lluvia, nieve); además, la exposición continua y prolongada al sol podría causar cambios de color en muchos materiales.
- Limpiar las partes plásticas y metálicas con un paño húmedo o con un detergente ligero; no usar disolventes, amoníaco ni bencina.
- Secar cuidadosamente las partes de metal después de un eventual contacto con el agua para evitar la formación de herrumbre.

INSTRUCCIONES

ES

LISTA DE LOS COMPONENTES

BASE DARWIN 360° i-SIZE

fig. 1

- A** Pie de apoyo
- B** Indicadores rojo/verde de posición de la pata de apoyo
- C** Palanca de ajuste de altura del pie de apoyo
- D** Conectores Isofix
- E** Palancas de desbloqueo de los conectores Isofix
- F** Pulsador para el desenganche de los conectores Isofix
- G** Palanca de desbloqueo de los conectores Isofix
- H** Indicadores rojo/verde de enganche de los conectores Isofix
- I** Indicador rojo/verde de enganche de la sillita en la base
- J** Palancas de rotación de la base
- K** Indicadores rojo/verde de dirección correcta de la sillita para coche
- L** Lugar de instalación de la sillita para coche
- M** Palanca de desenganche de la sillita para coche
- N** Puntos de anclaje Isofix del asiento del coche

IMPORTANTE

- Verificar donde están colocados los puntos de anclaje Isofix en el asiento de su propio coche, controlando que no haya materiales que puedan impedir su correcta utilización.
- Verificar que sobre el asiento del coche no haya objetos que puedan impedir el apoyo correcto de la base sobre el asiento.
- Verificar que el suelo de su propio coche esté libre de materiales que puedan impedir la correcta adherencia del pie de apoyo.
- Verificar que el respaldo esté en posición vertical y que el asiento donde se vaya a instalar la base **NO TENGA AIRBAG FRONTAL ACTIVO**.
- **¡ATENCIÓN!** No instalar con el compartimento de almacenamiento bajo el suelo del coche.

POSICIONAMIENTO E INSTALACIÓN DE LA BASE DARWIN 360° i-SIZE

fig. 2 Extraer el pie de apoyo (**A**) de bajo de la base.

fig. 3 Accionar la palanca de desbloqueo (**E**) para extraer por completo los conectores Isofix (**D**) de la base para coche.

fig. 4 Asegúrese de que los indicadores de enganche de los conectores Isofix (**H**)

sean de color rojo; si uno o ambos indicadores son de color verde, accione a la vez el pulsador (F) y la palanca de desenganche (G) para desbloquearlos.

fig. 5 Fijar los conectores de la base (D) en los puntos de anclaje Isofix del asiento (N) hasta oír claramente los dos CLICKS de enganche cumplido.

fig. 6 **ATENCIÓN: el enganche de la base Darwin 360° i-Size se considera correcto cuando los específicos indicadores (H) se convierten de rojo a verde.**

fig. 7 Controlar que la base Darwin 360° i-Size esté enganchada correctamente por ambos lados.

fig. 8 Pulsar las palancas de desbloqueo (E) para soltar los conectores Isofix y ajustar lo mejor posible la base al respaldo del asiento del coche.

fig. 9 Empujar con decisión ambos lados de la base Darwin 360° i-Size contra el asiento hasta que quede completamente apoyada.

Atención, comprobar siempre que los conectores Isofix estén alineados entre sí.

fig. 10 Arreglar la altura del pie de apoyo (A) moviendo la palanca específica (C) hasta tocar el suelo del coche. Dejar la palanca (C) asegurándose que la parte extensible del pie de apoyo se quede bloqueada en su posición.

fig. 11 La correcta colocación de la pata de apoyo (A) se indica mediante el cambio de los indicadores correspondientes (B) de rojo a verde.

CUIDADO: es importante que el pie esté apoyado bien sobre el suelo del coche aunque la base debiera presentarse ligeramente levantada del asiento.

ROTACIÓN DE LA BASE DARWIN 360° i-SIZE

La base Darwin 360° i-Size se puede girar para facilitar la colocación del bebé y la instalación de la sillita en el coche.

fig. 12 Accionar las palancas delanteras (J) mientras se gira el sitio de instalación de la sillita para coche (L) en la dirección deseada.

Para instalar la sillita para coche, consultar el manual de instrucciones correspondiente.

fig. 13 Una vez que la sillita para coche esté instalada, asegurarse de que los indicadores correspondiente del lugar de instalación (I) cambien de rojo a verde.

fig. 14 Si es necesario, girarla hasta la posición de uso correcta.

La sillita para coche está correctamente colocada con respecto al sentido de la marcha cuando los indicadores de la base (K) cambian de rojo a verde.

Para la correcta utilización de asientos del coche Inglesina consultar los manuales específicos.

DESINSTALACIÓN DE LA BASE DARWIN 360° i-SIZE

fig. 15 Acercar el pie de apoyo (A) de la base coche, manejando la palanca específica (C).

fig. 16 Desenganchar los conectores Isofix (D) de los puntos de anclaje Isofix del asiento del coche (N) a la vez que se pulsa el botón (F) y se acciona la palanca de desenganche (G).

¡Atención! Solo se puede quitar la base del asiento del coche cuando ambos indicadores (H) son de color rojo.

fig. 17 Levantar la base del asiento del coche, colocando de nuevo el pie de apoyo (A) en su propio lugar originario.

ADVERTÊNCIA



- **LEIA COM ATENÇÃO AS INSTRUÇÕES ANTES DA UTILIZAÇÃO E GUARDE-AS PARA REFERÊNCIA FUTURA. É ESSENCIAL INSTALAR E UTILIZAR A CADEIRINHA PARA AUTOMÓVEL SEGUNDO AS INSTRUÇÕES FORNECIDAS NESTE MANUAL PARA ASSEGURAR UMA ADEQUADA PROTEÇÃO À CRIANÇA.**
- **A SEGURANÇA DA CRIANÇA É DA SUA RESPONSABILIDADE.**

PT

SEGURANÇA

- Ler com atenção as instruções antes de utilizar a Base Darwin 360° i-Size pela primeira vez. Conservar sempre as instruções no alojamento específico de modo a tê-las sempre à mão em caso de necessidade. Se for cedida a terceiros, a base deve ser sempre acompanhada pelas respetivas instruções de uso.
- A Base Darwin 360° i-Size Inglesina pode ser utilizada somente com as cadeirinhas Inglesina (sistema automóvel):
 - Darwin Infant
 - Darwin Infant Recline
 - Darwin Next Stage i-Size



- **IMPORTANTE:** os sistemas auto Base Darwin 360° i-Size + Darwin Infant e Base Darwin 360° i-Size + Darwin Infant Recline são sistemas de retenção i-Size homologados nos termos do Regulamento ECE R129/03 para crianças com altura compreendida entre os 40 e 75 cm e um peso máximo de 13 kg.
- **IMPORTANTE:** o sistema para automóvel Base Darwin 360° i-Size + Darwin Next Stage i-Size é um sistema de retenção i-Size homologado nos termos do Regulamento ECE R129/03 para crianças com uma altura compreendida entre os 40 e 105 cm e um peso máximo de 18 kg.

- O sistema Darwin Infant / Darwin Infant Recline / Darwin Next Stage i-Size pode ser instalado na Base Darwin 360° i-Size em bancos i-Size compatíveis como indicado pelo fabricante do veículo no respetivo manual.
- Se o seu veículo não dispuser de um banco i-Size, a instalação é admitida nos bancos ISOFIX dos veículos indicados na Lista de Aplicação anexa ou disponível para consulta no sítio inglesina.com.
- Não utilizar a Base Darwin 360° i-Size decorridos 7 anos após a data de produção indicada no produto; o natural envelhecimento dos materiais poderia modificar as

suas características.

- Não utilizar o sistema para automóvel se:
 - sofreu um acidente, mesmo se leve. Poderá ter sofrido danos não visíveis a olho nu. O produto deve ser substituído para assegurar o nível de segurança originário.
 - estiver danificado, sem instruções para o uso ou não dotado de alguns componentes. Contactar imediatamente o Distribuidor autorizado ou o Serviço Clientes Inglesina.
- Inglesina aconselha a não adquirir cadeirinhas para automóveis em segunda mão. Poderiam ter sofrido danos não visíveis que comprometem o desempenho de segurança.
- Verificar o correto engate de todos os componentes do sistema para automóveis antes de cada viagem e/ou quando o veículo é submetido a controlos periódicos, manutenção e lavagem. Outras pessoas poderiam ter deslocado e/ou desengatado o sistema para automóveis sem o ter reposicionado corretamente de acordo com as instruções.

USO E INSTALAÇÃO

• O SISTEMA DE RETENSÃO PARA AUTOMÓVEIS DEVE SER INSTALADO SEGUINDO ESCRUPULOSAMENTE AS INSTRUÇÕES FORNECIDAS. A NÃO OBSERVÂNCIA DESTAS ADVERTÊNCIAS E DAS INSTRUÇÕES PODE CAUSAR GRAVES CONSEQUÊNCIAS À SEGURANÇA DA VOSSA CRIANÇA.

- Verifique antes da montagem, se o produto e todos os componentes apresentam danos devidos ao transporte. Em caso afirmativo, o produto não deve ser utilizado e deve ser mantido longe do alcance das crianças.
- Para a segurança do seu filho, antes de utilizar o produto, remova e elimine todos os sacos de plástico e os elementos que fazem parte da embalagem e mantenha-os longe do alcance dos bebés e das crianças.
- Não utilize o produto se todos os seus componentes não estiverem corretamente fixados e regulados.
- As operações de montagem, desmontagem e regulação devem ser realizadas apenas por adultos. Verifique se quem utiliza o produto (ama, avós, etc.) conhece bem o funcionamento correto do mesmo.
- Não introduzir os dedos nos mecanismos.
- Não efetuar nenhuma modificação ou acrescento à Base Darwin 360° i-Size sem a aprovação da Autoridade competente. Modificações técnicas não autorizadas poderão reduzir ou eliminar completamente a eficácia protetiva do produto.
- **ATENÇÃO!** Instalar sempre o sistema para automóvel Darwin Infant e Darwin Infant Recline **SOMENTE** no **SENTIDO OPOSTO À NORMAL DIREÇÃO DE MARCHA DO VEÍCULO.**
- **ATENÇÃO!** A cadeirinha Darwin Next Stage i-Size pode ser instalada:
 - **NO SENTIDO CONTRÁRIO AO DO ANDAMENTO** para crianças com uma altura

compreendida entre 40 e 105 cm.

- **NO SENTIDO DO ANDAMENTO** para crianças com uma altura compreendida entre 76 e 105 cm.

IMPORTANTE - NÃO UTILIZAR NO SENTIDO DO ANDAMENTO ANTES DE A IDADE DA CRIANÇA SUPERAR OS 15 MESES.

A posição contrária ao sentido do andamento é a que garante a maior segurança para a criança no automóvel. De acordo com quanto indicado pelo Regulamento ECE R129 aconselha-se a utilizar a cadeirinha na configuração contrária ao sentido do andamento também para além dos 15 meses de idade.

- Não utilizar o sistema para automóvel em posições ou configurações diferentes das indicadas neste manual de instruções.
- Não instalar em bancos no sentido contrário ao do andamento ou em bancos que sejam transversais ao sentido do andamento.

 <ul style="list-style-type: none">• PERIGO! Não utilizar o sistema para automóvel Darwin Infant e Darwin Infant Recline nos bancos com airbag frontal instalado e ativo. O airbag frontal ativa-se de modo explosivo e pode ferir gravemente a criança ou causar a sua morte.• PERIGO! Não utilizar o sistema para automóvel Darwin Next Stage i-Size, quando utilizado no sentido contrário ao do andamento, nos bancos com airbag frontal instalado e ativo. O airbag frontal ativa-se de modo explosivo e pode ferir gravemente a criança ou causar a sua morte.

- Para os bancos com airbags laterais observar as instruções presentes no manual do veículo.
- Certificar-se de que os bancos reclináveis do veículo estejam bloqueados na posição vertical, conforme indicado pelo construtor do veículo.
- Evite deixar objectos ou bagagens soltas no habitáculo e certifique-se de que estão sempre sob vigilância. Em caso de acidente os objectos ou bagagens soltas poderiam causar lesões.
- Quando a cadeirinha está engatada na base, mas não é utilizada para transportar a criança, recomendamos bloqueá-la sempre na posição de viagem com todos os indicadores verdes.
- Proteja o produto contra poeiras ou resíduos de vários tipos que possam afetar o bom funcionamento dos mecanismos.

- A empresa Inglesina Baby S.p.A. garante que este artigo foi projetado e fabricado em conformidade com as normas/regulamentações de produto e de qualidade e segurança gerais atualmente em vigor na Comunidade Europeia e nos países de comercialização.
- A empresa Inglesina Baby S.p.A. garante que durante a conclusão do processo de produção, este produto foi submetido a vários controlos de qualidade. A empresa Inglesina Baby S.p.A. garante que este artigo, no momento da aquisição no revendedor autorizado, não possuía defeitos de montagem ou fabricação.
- A presente garantia não invalida os direitos reconhecidos ao consumidor pela legislação nacional vigente, que pode variar conforme o país no qual o produto foi adquirido e cujas prescrições, em caso de contraste, prevalecem no conteúdo da presente garantia.
- Caso o produto apresente defeito nos materiais e/ou vícios de fabrico detetados no momento da aquisição ou durante uma utilização normal, segundo quanto descrito no respetivo manual de instruções, a Inglesina Baby S.p.A. reconhece a validade das condições de garantia por um período de 24 meses consecutivos após a data de aquisição.
- A garantia é válida somente no País no qual o produto foi adquirido e caso a aquisição tenha sido efetuada junto de um Revendedor autorizado.
- A garantia reconhecida vale para o primeiro proprietário do artigo adquirido.
- Por garantia entende-se a substituição ou reparação gratuita das partes que sejam defeituosas de origem por vícios de fabrico. A Inglesina Baby S.p.A. reserva-se a faculdade de decidir, à sua discricção, se aplicar a garantia através da reparação ou da substituição do produto.
- Para usufruir da garantia é necessário apresentar o número de série do produto e cópia do recibo passado no momento da aquisição do produto verificando que no mesmo esteja indicada, de modo claro e legível, a data de aquisição.
- As presentes condições de garantia declinam se:
 - o produto seja utilizado segundo diferentes destinos de uso não expressamente indicados no respetivo manual de instruções.
 - o produto seja utilizado de modo não conforme ao previsto no respetivo manual de instruções.
 - o produto for consertado em centros de assistência não autorizados e não convenionados.
 - o produto sofrer alterações e ou violações, tanto na parte estrutural quanto na têxtil, não expressamente autorizadas pelo fabricante. As possíveis modificações efetuadas no produto eximem a empresa Inglesina Baby S.p.A. de qualquer tipo de responsabilidade.
 - o defeito for devido a negligência ou descuido na utilização (por exemplo: impactos violentos na parte estrutural, exposição às substâncias químicas agressivas, etc).
 - o produto apresentar desgaste normal (por exemplo: rodas, partes móveis, tecidos) decorrentes do uso quotidiano prolongado e continuativo.
 - o produto tenha sido danificado, mesmo que acidentalmente, pelo mesmo proprietário ou por terceiros (por exemplo caso seja enviado como bagagem nos transportes aéreos ou através de outros meios).
 - o produto seja enviado para o revendedor para a assistência, sem o original do recibo de aquisição e/ou sem o número de série ou quando a data de aquisição no recibo e/ou o número de série não sejam claramente legíveis.

- Quaisquer danos provocados pela utilização de acessórios não fornecidos e/ou não aprovados pela L'Inglesina Baby, não estarão cobertos pelas condições da nossa garantia.
- A L'Inglesina Baby S.p.A. rejeita toda e qualquer responsabilidade por danos materiais ou pessoais, resultantes da utilização inadequada e/ou incorrecta do equipamento.
- Após o período de garantia, a empresa garante sempre a assistência para os próprios produtos em um prazo máximo de quatro (4) anos a partir da data de inserção do artigo no mercado, após esse prazo, a possibilidade de intervenção será avaliada individualmente.

PEÇAS DE REPOSIÇÃO/ASSISTÊNCIA PÓS VENDA

- Inspeccione regularmente os dispositivos de segurança para verificar a perfeita funcionalidade do produto ao longo do tempo. Caso sejam encontrados problemas e/ou anomalias de qualquer tipo, não utilize o produto. Contacte na devida oportunidade o Revendedor Autorizado ou o Serviço de Assistência a Clientes da Inglesina.
- Não utilize peças sobressalentes ou acessórios não fornecidos e/ou de toda forma não aprovados pela L'Inglesina Baby.

O QUE FAZER EM CASO DE NECESSIDADE DE ASSISTÊNCIA

- Em caso de necessidade de assistência para o produto, contactar imediatamente o revendedor da empresa Inglesina onde foi efetuada a compra e verificando que se tenha a disposição o número de série ("Serial Number") relativo ao produto.
- É função do revendedor contactar a empresa Inglesina para avaliar a modalidade mais idónea de intervenção para o caso e fornecer a respectiva indicação.
- O Serviço de Assistência da empresa Inglesina está à disposição para fornecer todas as informações necessárias, através de solicitação escrita a preencher no formulário específico presente no sítio da internet: inglesina.com - secção "Garantia e Assistência."

CONSELHOS SOBRE LIMPEZA E MANUTENÇÃO DO PRODUTO

- Qualquer cadeirinha pode deixar marcas nos bancos do veículo, devido às medidas que é necessário adotar para a instalar firmemente respeitando as Normas de segurança. Este produto foi concebido com o objetivo de minimizar quanto mais possível este efeito. O produtor não pode ser considerado responsável por eventuais marcas derivantes do normal uso da cadeirinha.
- Nunca force os mecanismos ou as partes móveis; em caso de dúvida, verifique primeiro as instruções.
- Mantenha o produto num local seco.
- Proteja o produto dos agentes atmosféricos, água, chuva ou neve; além disso, a exposição contínua ou prolongada ao sol pode causar alterações de cor em muitos materiais.
- Limpe as partes de plástico e de metal com um pano húmido ou com um detergente suave; não utilize solventes, amoníaco ou benzina.
- Seque com cuidado as partes metálicas a seguir ao possível contacto com a água, a fim de evitar a formação de ferrugem.

INSTRUÇÕES

LISTA DE COMPONENTES

BASE DARWIN 360° i-SIZE

fig. 1

- A** Pé de apoio
- B** Indicadores vermelho/verde de posicionamento do pé de apoio
- C** Alavanca de regulação da altura do pé de apoio
- D** Conectores Isofix
- E** Alavancas de libertação dos conectores Isofix
- F** Botão de libertação dos conectores Isofix
- G** Alavanca de desbloqueio dos conectores Isofix
- H** Indicadores vermelho/verde de acoplamento dos conectores Isofix
- I** Indicadores vermelho/verde de engate da cadeirinha à base
- J** Alavancas de rotação da base
- K** Indicadores vermelho/verde da correta direção da cadeirinha
- L** Alojamento de instalação da cadeirinha
- M** Alavanca de desengate da cadeirinha
- N** Pontos de ancoragem Isofix do assento do carro

IMPORTANTE

- Verificar onde estão posicionados os pontos de ancoragem Isofix no assento do próprio carro, controlando que estejam livres de materiais que possam impedir a correcta utilização.
- Verificar que no assento do carro não estejam presentes objectos que possam impedir o correcto apoio da base carro no assento.
- Verificar que o chão do próprio carro esteja livre de materiais que possam impedir a correcta aderência do pé de apoio.
- Verificar que o encosto esteja em posição vertical e que o assento onde se deseja instalar a base carro **NÃO ESTEJA EQUIPADO COM BOLSA DE AR FRONTAL ATIVO.**
- **ATENÇÃO!** Não instale com um compartimento porta-objetos debaixo do chão do automóvel.

POSICIONAMENTO E INSTALAÇÃO DA BASE DARWIN 360° i-SIZE

fig. 2 Extrair o pé de apoio (**A**) debaixo da base carro.

fig. 3 Atuar na alavanca de libertação (**E**) para extrair completamente os conectores Isofix (**D**) da base para automóvel.

fig. 4 Certificar-se de que os indicadores de engate dos conectores Isofix (**H**) sejam vermelhos; caso um ou ambos indicadores sejam verdes, atuar contemporaneamente no botão (**F**) e na alavanca de desengate (**G**) para desbloqueá-los.

fig. 5 Fixar os conectores da base (**D**) aos pontos de ancoragem Isofix do assento (**N**) até ouvir claramente os dois CLICKs de enganche cumprido.

fig. 6 **ATENÇÃO: o correcto enganche da base Darwin 360° i-Size realiza-se quando os indicadores específicos (H) de vermelhos ficam verdes.**

fig. 7 Controlar que a base Darwin 360° i-Size esteja enganchada correctamente por os dois lados.

fig. 8 Pressionar as alavancas de libertação (**E**) para desbloquear os conectores isofix e poder aproximar quanto mais possível a base do encosto do banco do

automóvel.

fig. 9 Em seguida empurrar energicamente a base Darwin 360° i-Size de ambos os lados contra o banco, até garantir o seu completo apoio.

Atenção, verificar sempre que os conetores Isofix estejam alinhados entre si.

fig. 10 Ajustar a altura do pé de apoio (A) agindo na alavanca específica (C) até tocar o chão do carro. Soltar a alavanca (C) assegurando-se que a parte extensível do pé de apoio fique bloqueada na sua posição.

fig. 11 O correto posicionamento do pé de apoio (A) acontece somente quando os específicos indicadores (B) de vermelhos passam para verdes.

ATENÇÃO: é muito importante que o pé fique apoiado bem ao chão do carro, ainda que a base devesse resultar ligeiramente levantada do assento.

ROTAÇÃO DA BASE DARWIN 360° i-SIZE

A base Darwin 360° i-Size pode rodar para facilitar o posicionamento da criança e a instalação da cadeirinha no automóvel.

fig. 12 Atuando nas alavancas anteriores (J) rodar o alojamento de instalação da cadeirinha (L) para a posição desejada.

Para a instalação da cadeirinha para automóvel, consultar o respetivo manual de instruções.

fig. 13 Uma vez instalada a cadeirinha, certificar-se de que os indicadores específicos no alojamento de instalação (I) de vermelhos tenham passado para verdes.

fig. 14 Se necessário, rodá-la até à sua correta posição de utilização.

O correto posicionamento da cadeirinha relativamente ao sentido de marcha, realiza-se apenas quando os indicadores específicos na base (K) de vermelhos passam para verdes.

Para o correcto uso de assentos do carro Inglesina consultar os manuais específicos.

REMOÇÃO DA BASE DARWIN 360° i-SIZE

fig. 15 Encurtar o pé de apoio (A) da base carro, agindo na alavanca específica (C).

fig. 16 Desengatar agora os conetores Isofix (D) dos pontos de ancoragem Isofix no banco do automóvel (N), atuando simultaneamente no botão (F) e na alavanca de desengate (G).

Atenção! Somente se ambos os indicadores (H) estiverem vermelhos, é possível remover a base do banco do automóvel.

fig. 17 Levantar a base do assento do carro, reposicionando o pé de apoio (A) na sua sede.

ПРЕДУПРЕЖДЕНИЯ



• ДО НАЧАЛА ИСПОЛЬЗОВАНИЯ
ИЗДЕЛИЯ ВНИМАТЕЛЬНО
ОЗНАКОМЬТЕСЬ С ИНСТРУКЦИЕЙ.
БЕРЕЖНО ХРАНИТЕ ЕЁ ДЛЯ БУДУЩИХ
КОНСУЛЬТАЦИЙ. ДЛЯ ГАРАНТИРОВАНИЯ

НАДЛЕЖАЩЕЙ ЗАЩИТЫ РЕБЕНКА КРИТИЧЕСКИ ВАЖНО ОСУЩЕСТВЛЯТЬ УСТАНОВКУ И ЭКСПЛУАТАЦИЮ ДЕТСКОГО АВТОКРЕСЛА В СООТВЕТСТВИИ С ИНСТРУКЦИЯМИ, ПРЕДОСТАВЛЕННЫМИ В ЭТОМ РУКОВОДСТВЕ.

• ОБЕСПЕЧЕНИЕ БЕЗОПАСНОСТИ МАЛЫША - ВАША ОТВЕТСТВЕННОСТЬ.

БЕЗОПАСНОСТЬ

- Внимательно прочтите инструкции перед первым использованием базы Darwin 360° i-Size. Храните инструкцию в специальном отделении, чтобы она всегда была доступна в случае необходимости. В случае передачи базы третьей стороне к ней должна прилагаться соответствующая инструкция по эксплуатации.
- База Darwin 360° i-Size Inglesina может использоваться только с детскими автокреслами Inglesina (система для автомобиля):
 - Darwin Infant
 - Darwin Infant Recline
 - Darwin Next Stage i-Size



- **ВАЖНО:** системы для автомобиля база Darwin 360° i-Size + Darwin Infant и база Darwin 360° i-Size + Darwin Infant Recline являются удерживающими системами i-Size, сертифицированными по стандарту ECE R129/03 для детей ростом от 40 до 75 см и весом максимум 13 кг.
- **ВАЖНО:** система для автомобиля база Darwin 360° i-Size + Darwin Next Stage i-Size - это удерживающая система i-Size, сертифицированная по стандарту ECE R129/03 для детей ростом от 40 до 105 см и весом максимум 18 кг.

- Автокресло Darwin Infant / Darwin Infant Recline / Darwin Next Stage i-Size может устанавливаться на базу Darwin 360° i-Size Base в совместимых сиденьях i-Size согласно инструкций производителя автомобиля, приведенных в соответствующем руководстве по эксплуатации.
- Если ваш автомобиль не оснащен сиденьем i-Size, допускается установка на сиденья ISOFIX автомобилей, указанные в прилагаемом списке совместимости или на веб-сайте inglesina.com.
- Не используйте базу Darwin 360° i-Size по истечении 7 лет с даты производства, указанной на изделии; естественный процесс износа материалов может изменить характеристики изделия.
- Не используйте систему для автомобиля если:
 - она участвовала в дорожно-транспортном происшествии, даже незначительном. Изделие могло быть повреждено, даже если ущерб не заметен на первый взгляд. Изделие необходимо заменить, чтобы гарантировать первоначальный уровень безопасности.
 - она повреждена, потерялась инструкция или отсутствуют какие-либо компоненты. Сразу же обратитесь к авторизованному продавцу или в службу

обслуживания клиентов Inglesina.

- Inglesina рекомендует не приобретать подержанные автокресла. Изделия могли быть повреждены, даже если ущерб не заметен на первый взгляд, что влияет на уровень безопасности изделий.
- Проверяйте правильность соединения всех компонентов системы для автомобиля перед каждым путешествием и/или после прохождения автомобилем периодической диагностики, технического обслуживания и мойки. Посторонние лица могли нарушить и/или отсоединить систему для автомобиля, а затем установить ее с нарушением инструкций.

ЭКСПЛУАТАЦИЯ И УСТАНОВКА

• УСТАНОВКА УДЕРЖИВАЮЩЕЙ СИСТЕМЫ ДЛЯ АВТОМОБИЛЯ ДОЛЖНА ВЫПОЛНЯТЬСЯ СТРОГО В СООТВЕТСТВИИ С ПРЕДОСТАВЛЕННЫМИ ИНСТРУКЦИЯМИ. НЕСОБЛЮДЕНИЕ ЭТИХ МЕР ПРЕДОСТОРОЖНОСТИ И ИНСТРУКЦИЙ МОЖЕТ ПРИВЕСТИ К ТЯЖЕЛЫМ ПОСЛЕДСТВИЯМ, УГРОЖАЮЩИМ БЕЗОПАСНОСТИ ВАШЕГО РЕБЕНКА.

- Перед тем как монтировать изделие, проверьте, что ни один из его компонентов не был поврежден во время транспортировки. В противном случае, изделие не подлежит эксплуатации, и его нужно убрать в недоступное для детей место.
 - Ради безопасности вашего ребёнка снимите и удалите все полиэтиленовые мешки и другие элементы упаковки или же уберите их в недосягаемое для детей место. Только после этого можно начать пользоваться изделием.
 - Перед использованием изделия, правильно закрепите и отрегулируйте все компоненты.
 - Только взрослые могут выполнять операции по монтажу, демонтажу или регулировке. Убедитесь в том, что все те, кто пользуется изделием (няни, бабушки, дедушки и другие), знают, как правильно с ним обращаться.
 - Не вставляйте пальцы в механизмы.
 - Не вносите никаких изменений или добавлений в конструкцию базы Darwin 360° i-Size без разрешения компетентного органа. Технические модификации, выполненные без разрешения, могут снизить или полностью нивелировать защитное действие изделия.
 - **ВНИМАНИЕ!** Система для автомобиля Darwin Infant и Darwin Infant Recline должна всегда устанавливаться **ТОЛЬКО** в **НАПРАВЛЕНИИ, ПРОТИВОПОЛОЖНОМ НОРМАЛЬНОМУ НАПРАВЛЕНИЮ ДВИЖЕНИЯ ТРАНСПОРТНОГО СРЕДСТВА.**
 - **ВНИМАНИЕ!** Автокресло Darwin Next Stage i-Size может быть установлено:
 - **ПРОТИВ НАПРАВЛЕНИЯ ДВИЖЕНИЯ**, для детей ростом от 40 до 105 см.
 - **ПО НАПРАВЛЕНИЮ ДВИЖЕНИЯ**, для детей ростом от 76 и 105 см.
- ВАЖНО - НЕ УСТАНАВЛИВАЙТЕ ИЗДЕЛИЕ ПО НАПРАВЛЕНИЮ ДВИЖЕНИЯ,**

ПОКА РЕБЕНОК НЕ ДОСТИГНЕТ ВОЗРАСТА 15 МЕСЯЦЕВ.

Положение, противоположное направлению движения, обеспечивает большую безопасность ребенку в машине. В соответствии с указаниями Стандарта ECE R129 рекомендуется использовать автокресло в конфигурации против направления движения в том числе и после достижения возраста 15 месяцев.

- Не используйте систему для автомобиля в положениях или конфигурациях, отличающихся от тех, которые указаны в данной инструкции по эксплуатации.
- Не устанавливайте на сиденья в направлении, противоположном направлению движения, или на сиденья, расположенные поперек направлению движения.

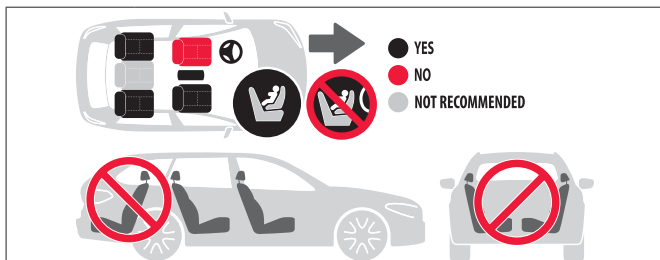

• **ОПАСНОСТЬ!** Не используйте систему для автомобиля Darwin Infant и Darwin Infant Recline на сиденьях автомобиля с установленной и активной подушкой безопасности. Подушка безопасности активируется взрывным образом и может нанести серьезные травмы ребенку или спровоцировать его смерть.

• **ОПАСНОСТЬ!** Не используйте систему для автомобиля Darwin Next Stage i-Size против направления движения, на сиденьях с установленной и активной передней подушкой безопасности. Подушка безопасности активируется взрывным образом и может нанести серьезные травмы ребенку или спровоцировать его смерть.

- В случае установки на сиденья с боковой подушкой безопасности следует ознакомиться с инструкциями по эксплуатации автомобиля.
- Убедитесь, что складное сиденье зафиксировано в вертикальном положении согласно инструкции производителя автомобиля.
- Не оставляйте незакрепленных предметов или багажа в салоне и проверяйте, чтобы они были всегда прочно закреплены. В случае аварии, незакрепленные предметы могут вызвать телесные повреждения.
- Когда детское автокресло зафиксировано на базе, но оно не используется для перевозки ребенка, рекомендуется заблокировать его в положении поездки так, чтобы все индикаторы были зеленого цвета.
- Защитите изделие от пыли или различных загрязнений, которые могут нарушить правильное функционирование механизмов.

- Гарантийный срок на продукцию торговой марки Inglesina составляет 12 (двенадцать) месяцев с даты приобретения товара. Гарантия действует только при наличии кассового чека, содержащего дату покупки.
- Под гарантией понимается замена или бесплатный ремонт деталей, признанных браком производства.
- Гарантийные обязательства не распространяются на те детали, причиной неисправности которых являются неаккуратность или небрежность эксплуатации, естественный износ (например, колес), нарушение рекомендаций пользования, несоблюдение предписаний инструкции, относящихся к сборке товара, а также наличие других обстоятельств, не связанных с производственными дефектами.
- По истечении гарантийного срока производитель гарантирует осуществление сервисного обслуживания своей продукции в течение 3-х лет с даты покупки, по окончании данного периода возможность технического вмешательства будет рассматриваться отдельно для каждого случая.

ЗАПЧАСТИ / ПОСЛЕПРОДАЖНОЕ ОБСЛУЖИВАНИЕ

- Регулярно контролируйте предохранительные устройства изделия. Это будет гарантировать их функциональность на длительный срок. Не используйте изделие в том случае, если обнаружите на нём проблемы и/или аномалии любого происхождения. Своевременно обращайтесь за помощью в авторизованные магазины или в сервисные центры клиентов Inglesina.
- Не используйте запасные части и аксессуары, если они не одобрены фирмой Inglesina Baby или поставляются другими производителями.

ЧТО ДЕЛАТЬ ПРИ НЕОБХОДИМОСТИ СЕРВИСНОГО ОБСЛУЖИВАНИЯ

- При необходимости сервисного обслуживания для изделия, связаться, не откладывая, с Продавцом продукции Inglesina, у которого изделие было куплено, сообщив “Паспортный номер” изделия, на которое подаётся заявка.
- В обязанности Продавца входит связаться с компанией Inglesina для оценки наиболее правильного способа выполнения ремонта для каждого случая, а затем предоставить последующие указания.

РЕКОМЕНДАЦИИ ПО УХОДУ И ОБСЛУЖИВАНИЮ ИЗДЕЛИЯ

- Любое детское автомобильное кресло может оставить отпечатки на сиденьях по причине мер, которые необходимо принимать для надежной установки кресла, согласно правил техники безопасности. Данное изделие спроектировано таким образом, чтобы максимально минимизировать этот эффект. Производитель не несет ответственность за появление возможных отпечатков в ходе нормального пользования детским автомобильным креслом.
- Никогда сильно не надавливайте на механизмы или подвижные части изделия. При возникновении малейших сомнений обращайтесь к соответствующей инструкции.
- Храните изделие в сухом помещении.
- Укройте изделие от атмосферных факторов, воды, дождя и снега. Постоянное или продолжительное нахождение изделия под воздействием солнечных лучей может изменить цвет его некоторых материалов.

- Протрите влажной ветошью пластмассовые и металлические детали изделия. Можно использовать нейтральное моющее средство, но ни в коем случае не растворители, аммиак или бензин.
- Если на металлические части попала вода, насухо вытрите их, чтобы предотвратить образование ржавчины.

ИНСТРУКЦИИ

СПИСОК КОМПОНЕНТОВ

БАЗА DARWIN 360° i-SIZE

рис. 1

- A** Опора
- B** Красный/зеленый индикатор расположения опоры
- C** Рычаг регулировки высоты опоры
- D** Соединительные элементы Isofix
- E** Рычаг отсоединения коннекторов Isofix
- F** Кнопки чтобы освободить Isofix разъемы
- G** Рычажок разблокировки соединительных элементов Isofix
- H** Красный/зеленый показатели стыковочный разъем Isofix
- I** Красный/зеленый указатель фиксации автокресла на базе
- J** Рычаг вращения базы
- K** Индикаторы красного/зеленого цвета, свидетельствующие о правильном направлении детского автокресла
- L** Гнездо установка детского автокресла
- M** Рычаг отсоединения детского автокресла
- N** Точки крепления Isofix на сидении автомобиля

ВАЖНАЯ ИНФОРМАЦИЯ

- Проверьте, в каком месте на сидении вашего автомобиля расположены точки крепления системы Isofix, кроме этого, проконтролируйте, чтобы сидение было свободным для правильного использования изделия.
- Проверьте, чтобы на сидении автомобиля не было никаких предметов, которые могли бы помешать правильной установке базы на нем.
- Проверьте, чтобы на полу вашего автомобиля не было материалов, которые могли бы помешать правильному расположению опоры.
- Проверьте, чтобы на сидении, на котором устанавливается база, **НЕ БЫЛО АКТИВНОЙ БОКОВОЙ ПОДУШКИ БЕЗОПАСНОСТИ**, а его спинка была в вертикальном положении.
- **ВНИМАНИЕ!** Не устанавливайте с отделением для хранения под полом автомобиля.

РАЗМЕЩЕНИЕ И УСТАНОВКА БАЗЫ DARWIN 360° i-SIZE

рис. 2 Выдвигайте опору (**A**) снизу базы.

рис. 3 Нажать на рычаг отсоединения (**E**), чтобы полностью извлечь коннекторы Isofix (**D**) из автомобильной базы.

рис. 4 Проверьте, чтобы индикаторы правильности закрепления соединительных элементов Isofix (**H**) были красного цвета. В том случае, если оба или один из индикаторов - зелёного цвета, одновременно нажмите на кнопку (**F**)

и на рычажок для открепления (G), чтобы разблокировать их.

рис. 5 Зафиксируйте соединительные элементы базы (D) в точках крепления Isofix на сидении (N), должен послышаться ЩЕЛЧОК фиксации с обеих сторон.

рис. 6 **Внимание: о правильной фиксации базы Darwin 360° i-Size свидетельствуют соответствующие указатели (H), которые переходят с красного цвета на зеленый.**

рис. 7 Проверьте, чтобы база Darwin 360° i-Size была правильно зафиксирована с обеих сторон.

рис. 8 Нажмите на рычаги отсоединения (E), чтобы разблокировать крепления Isofix и максимально приблизить базу к спинке автомобильного сиденья.

рис. 9 Затем энергично прижмите базу Darwin 360° i-Size с обеих сторон к сиденью, пока она не будет полностью закреплена.

Внимание, всегда проверяйте, чтобы крепления Isofix были выровнены по отношению друг к другу.

рис. 10 Отрегулируйте высоту опоры (A) посредством специального рычага (C), опора должна достать до пола автомобиля. Отпустите рычаг (C) и проверьте, чтобы выдвигаемая часть опоры осталась в заблокированном положении.

рис. 11 Опора размещена правильно (A) только тогда, когда специальные индикаторы (B) вместо красных становятся зелеными.

Внимание: очень важно, чтобы опора хорошо опиралась на пол автомобиля даже в том случае, если база находится в слегка приподнятом от сидения положении.

ВРАЩЕНИЕ БАЗЫ DARWIN 360° i-SIZE

Базу Darwin 360° i-Size можно вращать для облегчения размещения ребенка и установки детского автокресла в автомобиль.

рис. 12 С помощью передних рычагов (J) поверните гнездо установки детского автокресла (L) в нужное положение.

Для установки детского автокресла обратитесь к соответствующему руководству по эксплуатации.

рис. 13 После установки детского автокресла убедитесь, что соответствующие индикаторы на гнезде установки (I) сменили свой цвет с красного на зеленый.

рис. 14 При необходимости поверните детское автокресло в правильное положение.

Детское автокресло считается правильно размещенным по отношению к направлению движения только тогда, когда соответствующие индикаторы на базе (K) сменили свой цвет с красного на зеленый.

Способ правильного использования детского автокресла описан в соответствующих руководствах.

СНЯТИЕ БАЗЫ DARWIN 360° i-SIZE

рис. 15 Посредством специального рычага (C) задвиньте опору (A) базы.

рис. 16 Отсоедините коннекторы Isofix (D) в местах крепления Isofix к автомобильному сиденью (N), одновременно нажимая на кнопку (F) и на рычаг отсоединения (G).

Внимание! Отсоединить базу от сиденья автомобиля можно только в том случае, если оба индикатора (H) красного цвета.

рис. 17 Приподнимите базу от сидения автомобиля и поместите опору (A) в гнездо.

OSTRZEŻENIA



• **PRZED UŻYCIEM UWAŻNIE PRZECZYTAĆ NINIEJSZE INSTRUKCJE I ZACHOWAĆ JE NA PRZYSZŁOŚĆ. NALEŻY ZAINSTALOWAĆ I UŻYWAĆ FOTELIKA SAMOCHODOWEGO ZGODNIE ZE WSKAZÓWKAMI PODANYMI W NINIEJSZEJ INSTRUKCJI, ABY ZAPEWNIĆ ODPOWIEDNIĄ OCHRONĘ DLA DZIECKA.**

• **JESTEŚCIE ODPOWIEDZIALNI ZA BEZPIECZEŃSTWO WASZEGO DZIECKA.**

PL

BEZPIECZEŃSTWO

- Przeczytać uważnie instrukcję przed użyciem bazy Darwin 360° i-Size po raz pierwszy. Przechowywać zawsze instrukcję w przewidzianej na nią wnęce, aby zawsze mieć ją do dyspozycji w razie potrzeby. Jeśli zostanie przekazana osobom trzecim, baza musi być zawsze opatrzona odpowiednią instrukcją obsługi.
- Baza Darwin 360° i-Size Inglesina może być używana wyłącznie z fotelikami samochodowymi Inglesina (system samochodowy):
 - Darwin Infant
 - Darwin Infant Recline
 - Darwin Next Stage i-Size



- **WAŻNE:** systemy samochodowe Base Darwin 360° i-Size + Darwin Infant i Base Darwin 360° i-Size + Darwin Infant Recline to systemy zabezpieczające typu i-Size posiadające - zgodnie z Rozporządzeniem EKG R129/03 - homologację dla dzieci o wzroście od 40 do 75 cm i o wadze maksymalnej wynoszącej 13 kg.
- **WAŻNE:** system samochodowy Base Darwin 360° i-Size + Darwin Next Stage i-Size to system zabezpieczający typu i-Size posiadający - zgodnie z Rozporządzeniem EKG R129/03 - homologację dla dzieci o wzroście od 40 do 105 cm i o wadze maksymalnej wynoszącej 18 kg.

- Darwin Infant / Darwin Infant Recline / Darwin Next Stage i-Size można instalować na bazie Darwin 360° i-Size Base na siedzeniach kompatybilnych z systemem i-Size zgodnie ze wskazówkami producenta samochodu zamieszczonymi w odnośnej instrukcji.
- Jeśli posiadany samochód nie dysponuje siedzeniem z systemem i-Size, instalacja jest możliwa w samochodach z siedzeniami dysponującymi systemem ISOFIX, a z listą takich samochodów można się zapoznać na „Liście zastosowań” dołączonej jako załącznik lub dostępnej na stronie internetowej inglesina.com.

- Nie używać bazy Darwin 360° i-Size po upływie 7 lat od daty produkcji podanej na produkcie; naturalne starzenie się materiałów może zmienić jej właściwości.
- Nie używać systemu samochodowego, jeśli:
 - samochód uległ wypadkowi, nawet lekkiemu. Mogły powstać na nim uszkodzenia niewidoczne gołym okiem. Produkt należy wymienić, aby zapewnić poziom bezpieczeństwa, jaki zapewnia produkt nowy.
 - jest uszkodzony, pozbawiony instrukcji użytkowania lub niektórych komponentów. Skontaktować się natychmiast z autoryzowanym Sprzedawcą lub Serwisem Klientów Inglesina.
- Inglesina zaleca nie kupować fotelików samochodowych z tak zwanej „drugiej ręki”. Mogły one ulec uszkodzeniom, które nie są widoczne, a które sprawiają, że nie zapewnią one odpowiedniego poziomu bezpieczeństwa.
- Należy sprawdzić wszystkie elementy systemu samochodowego przed każdą podróżą i/lub gdy pojazd jest poddawany kontrolom okresowym, czynnościom serwisowym i czyszczeniu. Inne osoby mogły spowodować przesunięcie i/lub odblokowanie systemu samochodowego, nie ustawiając go później prawidłowo zgodnie z instrukcjami.

UŻYCIЕ I INSTALACJA

• SYSTEM OCHRONNY NALEŻY ZAINSTALOWAĆ, POSTĘPUJĄC ŚCIŚLE ZGODNIE Z PRZEKAZANYMI INSTRUKCJAMI. NIEPRZESTRZEGANIE TYCH OSTRZEŻEŃ I INSTRUKCJI MOŻE SPOWODOWAĆ POWAŻNE KONSEKWENCJE DLA BEZPIECZEŃSTWA WŁASNEGO DZIECKA.

- Przed zamontowaniem sprawdzić, czy produkt i wszystkie jego komponenty nie przedstawiają uszkodzeń spowodowanych transportem. W takim przypadku produkt nie może być użyty i będzie musiał być przechowywany poza zasięgiem dzieci.
- Dla bezpieczeństwa Waszego dziecka, przed użytkowaniem produktu, zdjęć i usunąć wszystkie plastikowe worki i elementy wchodzące w skład opakowania i zawsze trzymać je poza zasięgiem niemowląt i dzieci.
- Nie używać produktu, jeżeli wszystkie jego komponenty nie są poprawnie zamocowane i wyregulowane.
- Czynności montażu, demontażu i regulacji muszą być wykonywane wyłącznie przez osoby dorosłe. Upewnij się, czy osoby używające produkt (opiekunki, dziadkowie itp.) znają jego poprawne działanie.
- Nie wkładać palców do mechanizmów.
- Nie wykonywać żadnych zmian ani dodawać elementów do bazy Darwin 360° i-Size bez uzyskania zgody właściwych władz. Nieupoważnione zmiany techniczne mogą ograniczyć lub całkowicie wyeliminować skuteczność działania ochronnego produktu.
- **UWAGA!** System samochodowy Darwin Infant i Darwin Infant Recline należy instalować zawsze **WYŁĄCZNIE** w **KIERUNKU PRZECIWNYM DO NORMALNEGO KIERUNKU JAZDY SAMOCHODU.**
- **UWAGA!** Fotelik Darwin Next Stage i-Size może być instalowany:

- **TYŁEM DO KIERUNKU JAZDY** w przypadku dzieci o wzroście od 40 do 105 cm.
- **PRZODEM DO KIERUNKU JAZDY** w przypadku dzieci o wzroście od 76 do 105 cm.

WAŻNE - NIE UŻYWAĆ FOTELIKA ZWRÓCONEGO PRZODEM DO KIERUNKU JAZDY PRZED UKOŃCZENIEM PRZEZ DZIECKO 15 MIESIĘCY.

Pozycja zwrócona tyłem do kierunku jazdy gwarantuje większe bezpieczeństwo dziecka w samochodzie. Zgodnie z przepisami rozporządzenia EKG R129 zaleca się stosowanie fotelika w konfiguracji tyłem do kierunku jazdy także po ukończeniu przez dziecko 15 miesiąca życia.

- Nie używać systemu samochodowego w położeniach lub konfiguracjach innych od tych, które wskazano w niniejszej instrukcji obsługi.
- Nie instalować na siedzeniach zwróconych tyłem do kierunku jazdy lub na siedzeniach, które ustawione są poprzecznie do kierunku jazdy.

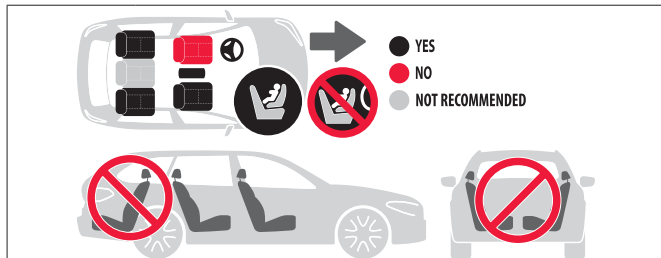

- **NIEBEZPIECZEŃSTWO!** Nie używać systemu samochodowego Darwin Infant i Darwin Infant Recline na siedzeniach z zainstalowaną i działającą przednią poduszką powietrzną. Przednia poduszka powietrzna uaktywnia się w sposób gwałtowny i może poważnie zranić dziecko lub wręcz spowodować jego śmierć.
- **NIEBEZPIECZEŃSTWO!** Nie używać systemu samochodowego Darwin Next Stage i-Size zwróconego tyłem do kierunku jazdy na siedzeniach z zainstalowaną i działającą przednią poduszką powietrzną. Przednia poduszka powietrzna uaktywnia się w sposób gwałtowny i może poważnie zranić dziecko lub wręcz spowodować jego śmierć.

- W przypadku siedzeń z bocznymi poduszkami powietrznymi należy przestrzegać instrukcji występujących w instrukcji pojazdu.
- Należy upewnić się, że siedzenia składane samochodu są zablokowane w pozycji pionowej, zgodnie ze wskazaniem producenta samochodu.
- Nie pozostawiać w kabinie pojazdu swobodnych przedmiotów lub bagażu i upewnić się, że są one stale bezpiecznie przymocowane lub pilnowane. W przypadku nieszczęśliwego wypadku, jeżeli pozostawione są one swobodnie, mogłyby spowodować poranienie.
- Gdy fotelik jest zamocowany w bazie, ale nie siedzi w nim dziecko, wtedy również zaleca się zablokowanie go w pozycji właściwej do jazdy, tak by wszystkie wskaźniki były zielone.
- Chronić produkt przed kurzem lub różnego rodzaju pozostałościami, które mogłyby zakłócić prawidłowe działanie mechanizmów.

- Inglesina Baby S.p.A. gwarantuje, że niniejszy artykuł został zaprojektowany i wykonany zgodnie z ogólnymi normami/przepisami produktu, jakości i bezpieczeństwa obowiązującymi obecnie we Wspólnocie Europejskiej oraz Krajach komercjalizacji.
- Inglesina Baby S.p.A. gwarantuje, że w trakcie i po zakończeniu procesu produkcyjnego dany produkt został poddany wielu kontrolom jakości. Inglesina Baby S.p.A. gwarantuje, że w chwili zakupu u Autoryzowanego Sprzedawcy dany artykuł nie przedstawiał wad montażowych lub produkcyjnych.
- Niniejsza gwarancja nie unieważnia praw udzielanych konsumentowi przez obowiązujące przepisy krajowe, które mogą być różne w zależności od kraju, w którym produkt został zakupiony i które, w przypadku konfliktu, są priorytetowe w stosunku do treści niniejszej gwarancji.
- Gdyby w momencie zakupu lub podczas normalnego użytkowania w produkcji zauważono wady materiałowe i/lub produkcyjne, zgodnie z opisem w odpowiedniej instrukcji, firma Inglesina Baby S.p.A. uznaje ważność warunków gwarancji przez okres 24 miesięcy od daty zakupu produktu.
- Gwarancja obowiązuje wyłącznie w kraju, w którym produkt został zakupiony, o ile zakupu dokonano u autoryzowanego sprzedawcy.
- Gwarancja obowiązuje w przypadku pierwszego właściciela zakupionego artykułu.
- Gwarancja obejmuje darmową wymianę lub naprawę części, które okazują się uszkodzone z powodu wad produkcyjnych. Inglesina Baby S.p.A. zastrzega sobie prawo decydowania, według własnego uznania, czy podczas gwarancji produkt powinien zostać naprawiony czy wymieniony.
- Aby skorzystać z gwarancji, należy podać numer seryjny produktu i kopię paragonu wydanego podczas zakupu produktu, upewniając się, że wyraźnie widoczna jest na nim data nabycia produktu.
- Niniejsze warunki gwarancji tracą ważność, gdy:
 - produktu używano niezgodnie z przeznaczeniem wyraźnie wskazanym w odpowiedniej instrukcji obsługi.
 - produktu używano w sposób niezgodny z przewidzianym w odpowiedniej instrukcji obsługi.
 - produkt poddano naprawom w nieautoryzowanych i niezrzeszonych punktach serwisowych.
 - produkt poddano nieupoważnionym wyraźnie przez producenta zmianom i/ lub naruszono jego integralność zarówno konstrukcyjną jak i włókienniczą; ewentualne zmiany w produktach zwalniają spółkę Inglesina Baby S.p.A. z wszelkiej odpowiedzialności.
 - wada spowodowana jest zaniedbaniem lub niedopatrzaniem w użytkowaniu (np. gwałtowne zderzenia części konstrukcyjnej, narażenie na agresywne substancje chemiczne itd.).
 - produkt nosi ślady normalnego zużycia (np. kółka, części ruchome, materiał) spowodowane przewidzianym codziennym przedłużonym i ciągłym zastosowaniem.
 - produkt został uszkodzony, nawet przypadkowo, przez samego właściciela lub osoby trzecie (na przykład podczas podróży samolotem lub innymi środkami transportu jako bagaż).
 - produkt wysłano do sprzedawcy w celu rozpatrzenia gwarancji bez oryginalnego paragonu i/lub numeru seryjnego bądź bez wyraźnie widocznej na paragonie daty zakupu i/lub numeru seryjnego.

- Ewentualne szkody spowodowane użytkowaniem akcesoriów niedostarczonych i/lub niezatwierdzonych przez spółkę Inglesina Baby nie są objęte naszą gwarancją.
- Inglesina Baby S.p.A. zrzeka się wszelkiej odpowiedzialności za uszkodzenia mienia lub obrażenia osób wynikające z niewłaściwego i/lub nieprawidłowego użycia wyrobu.
- Po upływie okresu gwarancyjnego, spółka gwarantuje serwisowanie własnych produktów w ciągu maksymalnie czterech (4) lat od daty wprowadzenia ich na rynek, po upływie których oceniona zostanie możliwość interwencji przypadku po przypadku.

CZĘŚCI ZAMIENNE / SERWIS POSPRZEDAŹNY

- Aby zapewnić doskonale i długotrwałe funkcjonowanie produktu należy regularnie sprawdzać jego systemy bezpieczeństwa. W przypadku pojawienia się jakiegokolwiek problemu i/lub anomalii, zabrania się jego stosowania. Należy się natychmiast skontaktować z Autoryzowanym Sprzedawcą lub Serwisem Klientów Inglesina.
- Nie używać części wymiennych lub akcesoriów niedostarczonych i/lub niezatwierdzonych przez Inglesina Baby.

CO ZROBIĆ, GDY KONIECZNE JEST SERWISOWANIE

PL

- W razie konieczności serwisowania produktu należy natychmiast skontaktować się ze Sprzedawcą produktów Inglesina, u którego dokonano zakupu upewniając się, że posiada się "Serial Number" (numer seryjny) produktu będącego przedmiotem zgłoszenia.
- Zadaniem Sprzedawcy jest skontaktowanie się ze spółką Inglesina, aby ocenić jak najodpowiedniejszy sposób interweniowania przypadku po przypadku i udzielić dalszych wskazówek.
- Serwis Obsługi spółki Inglesina udziela również wszystkich koniecznych informacji po przedłożeniu pisemnego zgłoszenia wypełnianego na odpowiednim formularzu znajdującym się na stronie internetowej: inglesina.com w części Gwarancja i Serwis.

ZALECANIA DO CZYSZCZENIA I KONSERWACJI PRODUKTU

- Każdy fotelik samochodowy może pozostawić odciski na siedzeniach pojazdów; są one efektem środków niezbędnych, aby skutecznie zainstalować fotelik zgodnie z normami bezpieczeństwa. Produkt ten opracowano tak, aby możliwie jak najbardziej zminimalizować tego typu zjawiska. Producent nie może być pociągnięty do odpowiedzialności za wszelkie ewentualne odciski na siedzeniach wynikające z normalnego użytkowania fotelika.
- Nigdy nie forsować mechanizmów lub ruchomych części; w razie wątpliwości najpierw sprawdzić instrukcje.
- Przechowywać produkt w suchym miejscu.
- Chronić produkt przed czynnikami atmosferycznymi, wodą, deszczem lub śniegiem; ponadto długotrwałe wystawienie na słońce może spowodować zmianę koloru wielu materiałów.
- Czyścić plastikowe i metalowe części wilgotną ściereczką lub lekkim detergentem; nie używać rozpuszczalników, amoniaku lub benzyny.
- Po ewentualnym kontakcie z wodą dokładnie wysuszyć metalowe części, w celu uniknięcia powstania rdzy.

INSTRUKCJE

SPIS KOMPONENTÓW

BAZA DARWIN 360° i-SIZE

rys. 1

- A** Noga podpierająca
- B** Czerwono-zielony wskaźnik do ustawiania podpórki
- C** Dźwignia regulacji wysokości nogi podpierającej
- D** Łączniki Isofix
- E** Dźwignie zwalniające zaczepy Isofix
- F** Przycisk zwalniający zaczepy Isofix
- G** Dźwignia zwalniająca zaczepy Isofix
- H** Wskaźniki czerwony/zielony złącza sprzęgającego Isofix
- I** Wskaźniki czerwony/zielony zamontowania fotelika do bazy
- J** Dźwignie obrotu bazy
- K** Czerwony/zielony wskaźnik prawidłowego kierunku ustawienia fotelika
- L** Gniazdo instalacji fotelika
- M** Dźwignia odblokowująca fotelik
- N** Punkty mocowania Isofix siedzenia samochodowego

WAŻNE

- Sprawdzić, gdzie są umieszczone punkty mocowania Isofix na siedzeniu swojego samochodu, kontrolując, czy nie ma na nich materiałów, które mogą uniemożliwić ich poprawne użycie.
- Sprawdzić, czy na siedzeniu samochodowym nie ma przedmiotów, które mogą uniemożliwić poprawne oparcie bazy samochodowej na siedzeniu.
- Sprawdzić, czy na podłodze swojego samochodu nie ma materiałów, które mogą uniemożliwić poprawne przyleganie nogi podpierającej.
- Sprawdzić, czy oparcie jest w pozycji pionowej i czy siedzenie gdzie ma się zamiar zainstalować bazę samochodową **NIE JEST WYPOSAŻONE W AKTYWNY PRZEDNI AIRBAG**.
- **UWAGA!** Nie instalować, gdy pod podłogą samochodu znajduje się schowek.

USTAWIANIE I INSTALACJA BAZY DARWIN 360° i-SIZE

rys. 2 Wyciągać nogę podpierającą (**A**) spod bazy samochodowej.

rys. 3 Nacisnąć na dźwignię zwalniającą (**E**) w celu wyjęcia całkowicie mocowań Isofix (**D**) z bazy na fotelik samochodowy.

rys. 4 Upewnić się, że wskaźniki złącza sprzęgającego Isofix (**H**) są czerwone; w przypadku, gdy jeden lub oba wskaźniki są koloru zielonego, zadziałać jednocześnie na przycisk (**F**) oraz na dźwignię zwalniającą (**G**) w celu ich odblokowania.

rys. 5 Umocować łączniki bazy (**D**) do punktów mocowania Isofix siedzenia (**N**) aż do usłyszenia oddzielnie obu KLIK wykonanego zamontowania.

rys. 6 **Uwaga: poprawne zamontowanie bazy Darwin 360° i-Size nastąpi, gdy specjalne wskaźniki (H) z czerwonego staną się zielone.**

rys. 7 Kontrolować, czy baza Darwin 360° i-Size jest poprawnie zamontowana po obu bokach.

rys. 8 Nacisnąć dźwignie zwalniające (**E**), aby odblokować zaczepy Isofix i móc jak najmocniej przykręcić bazę do oparcia fotela samochodowego.

rys. 9 Następnie z obu stron mocno docisnąć bazę Darwin 360° i-Size do fotela tak, by była w pełni podparta.

Uwaga: zawsze należy sprawdzać, czy zaczepy Isofix są wyrównane względem siebie.

rys. 10 Regulować wysokość nogi podpierającej (A) naciskając na specjalną dźwignię (C) aż do dotknięcia podłogi samochodu. Wypuścić dźwignię (C) upewniając się, czy wydłużana część nogi podpierającej pozostanie zablokowana w swojej pozycji.

rys. 11 Prawidłowe ustawienie podpórki (A) ma miejsce wyłącznie wówczas, kiedy specjalne wskaźniki (B) zmieniają kolor z czerwonego na zielony.

Uwaga: ważne jest, aby noga była dobrze oparta na podłodze samochodu nawet, jeżeli baza byłaby lekko uniesiona od siedzenia.

OBACZANIE BAZY DARWIN 360° i-SIZE

Bazę Darwin 360° i-Size można obrócić, aby ułatwić usadzenie dziecka i instalację fotelika w samochodzie.

rys. 12 Przy użyciu przednich dźwigni (J) obrócić gniazdo instalacji fotelika (L) do żądanej pozycji.

Informacje na temat instalacji fotelika samochodowego znajdują się we właściwej instrukcji.

rys. 13 Po zainstalowaniu fotelika należy upewnić się, że wskaźniki na gnieździe instalacyjnym (I) zmieniły kolor z czerwonego na zielony.

rys. 14 W razie potrzeby obrócić go do właściwej pozycji.

Fotelik jest prawidłowo ustawiony w stosunku do kierunku jazdy tylko wtedy, gdy wskaźniki na bazie (K) zmieniają kolor z czerwonego na zielony.

Informacje na temat prawidłowego użytkowania fotelików samochodowych można znaleźć w dedykowanych instrukcjach obsługi.

WYJEMOWANIE BAZY DARWIN 360° i-SIZE

rys. 15 Skrócić nogę podpierającą (A) bazy samochodowej, naciskając na specjalną dźwignię (C).

rys. 16 Odłączyć mocowania Isofix (D) od punktów mocowania Isofix na siedzeniu samochodu (N), naciskając równocześnie na przycisk (F) i na dźwignię odblokowującą (G).

Uwaga! Wyłącznie wówczas, jeśli oba wskaźniki (H) mają kolor czerwony, można zdjąć bazę z siedzenia samochodowego.

rys. 17 Podnieść bazę z siedzenia samochodowego, umieszczając nogę podpierającą (A) na swoim miejscu.

AVERTIZĂRI



• CITIȚI CU ATENȚIE INSTRUCȚIUNILE ÎNAINTE DE UTILIZAREA PRODUSULUI ȘI PĂSTRAȚI-LE PENTRU A LE CONSULTA ÎN VIITOR. ESTE ESENȚIAL SĂ INSTALAȚI ȘI SĂ

UTILIZAȚI SCAUNUL AUTO PENTRU COPII CONFORM INSTRUCȚIUNILOR DIN ACEST MANUAL, PENTRU A ASIGURA COPILULUI O PROTECȚIE ADECVATĂ.

• SIGURANȚA COPILULUI ESTE RESPONSABILITATEA DUMNEAVOASTRĂ.

SIGURANȚĂ

- Citiți cu atenție instrucțiunile înainte de a utiliza pentru prima dată Baza Darwin 360° i-Size. Păstrați întotdeauna instrucțiunile în compartimentul corespunzător, astfel încât să le aveți întotdeauna la îndemână la nevoie. Dacă este cedată unei terțe părți, baza trebuie să fie însoțită întotdeauna de instrucțiunile de utilizare respective.
- Baza Darwin 360° i-Size Inglesina poate fi utilizată numai cu scaunele auto pentru copii Inglesina (sistem auto):
 - Darwin Infant
 - Darwin Infant Recline
 - Darwin Next Stage i-Size



- **IMPORTANT:** sistemele auto Baze Darwin 360° i-Size + Darwin Infant și Base Darwin 360° i-Size + Darwin Infant Recline sunt sisteme de reținere i-Size omologate în conformitate cu Regulamentul ECE R129/03 pentru copiii cu înălțimea cuprinsă între 40 și 75 cm și o greutate maximă de 13 kg.
- **IMPORTANT:** sistemul auto Base Darwin 360° i-Size + Darwin Next Stage i-Size este un sistem de reținere i-Size omologat în conformitate cu Regulamentul ECE R129/03 pentru copiii cu înălțimea cuprinsă între 40 și 105 cm și o greutate maximă de 18 kg.

- Darwin Infant / Darwin Infant Recline / Darwin Next Stage i-Size poate fi montat pe Baza Darwin 360° i-Size pe scaune i-Size compatibile, așa cum indică producătorul vehiculului în manualul respectiv.
- Dacă autovehiculul dv. nu dispune de scaune i-Size, este oricum permisă instalarea pe scaune ISOFIX ale vehiculelor indicate în Lista de aplicații anexată sau care poate fi consultată pe site-ul inglesina.com.
- Nu utilizați Baza Darwin 360° i-Size dacă au trecut 7 ani de la data de fabricație indicată pe produs; îmbătrânirea naturală a materialelor le-ar putea schimba caracteristicile.
- Nu utilizați sistemul auto dacă:
 - a suferit un accident, chiar dacă acesta a fost minor. Este posibil să fi suferit deteriorări, chiar dacă nu sunt vizibile cu ochiul liber. Produsul trebuie să fie înlocuit, pentru a asigura nivelul de siguranță inițial.
 - este deteriorat, nu posedă instrucțiuni de utilizare sau unele componente. Contactați imediat Vânzătorul autorizat sau Serviciul Clienți Inglesina.
- Inglesina vă recomandă să nu cumpărați scaune auto pentru copii la mâna a doua. Este posibil ca acestea să fi suferit deteriorări care nu sunt vizibile și care le compromit performanțele în materie de siguranță.
- Verificați fixarea corectă a tuturor componentelor sistemului auto înainte de fiecare deplasare și/sau atunci când vehiculul este supus verificărilor periodice, întreținerii și spălării. Este posibil ca alte persoane să fi mutat și/sau să fi deblocat sistemul auto, fără a-l re poziționa corect, în conformitate cu instrucțiunile.

• SISTEMUL DE REȚINERE AUTO TREBUIE SĂ FIE INSTALAT RESPECTÂND CU STRICTEȚE INSTRUCȚIUNILE FURNIZATE. NERESPECTAREA ACESTOR AVERTIZĂRI ȘI A INSTRUCȚIUNILOR COMPROMITE GRAV SIGURANȚA COPILULUI DUMNEAVOASTRĂ.

• Verificați înainte de asamblare ca produsul și toate componentele sale să nu prezinte daune datorate transportului. În acest caz produsul nu trebuie utilizat și nu trebuie ținut la îndemâna copiilor.

• Pentru siguranța copilului dumneavoastră, înainte de a utiliza produsul, înlăturați și eliminați toate pungile din plastic și elementele ce fac parte din ambalaj și nu le lăsați la îndemâna nou-născuților și copiilor.

• Nu utilizați produsul dacă nu ați fixat și reglat corect toate componentele.

• Operațiunile de montare, demontare și reglare trebuie să fie efectuate numai de către persoane adulte. Asigurați-vă că persoanele care utilizează produsul (dădăcă, bunici, etc.) cunosc funcționarea corectă a acestuia.

• Nu introduceți degetele în mecanisme.

• Nu efectuați modificări sau adăugiri la Baza Darwin 360° i-Size fără aprobarea Autorităților competente. Modificările tehnice neautorizate pot reduce sau elimina complet eficacitatea protecției asigurate de produs.

• **ATENȚIE!** Instalați întotdeauna sistemul auto Darwin Infant și Darwin Infant Recline **NUMAI în SENS OPUS DIRECȚIEI NORMALE DE DEPLASARE A VEHICULULUI.**

• **ATENȚIE!** Scaunul auto pentru copii Darwin Next Stage i-Size poate fi instalat:

- **ÎN DIRECȚIE OPUSĂ CELEI DE DEPLASARE** când copiii au înălțimea cuprinsă între 40 și 105 cm.

- **ÎN DIRECȚIA DE DEPLASARE** când copiii au înălțimea cuprinsă între 76 și 105 cm.

IMPORTANT - A NU SE UTILIZA ÎN DIRECȚIA DE DEPLASARE PÂNĂ CÂND COPILUL NU A ÎMPLINIT 15 LUNI.

Poziția opusă direcției de deplasare este cea care garantează copilului o siguranță mai mare în autovehicul. În conformitate cu prevederile din Regulamentul ECE R129, se recomandă să se utilizeze scaunul pentru copii în configurația opusă direcției de deplasare și după vârsta de 15 luni.

• Nu utilizați sistemul auto în poziții sau în configurații diferite de cele indicate în acest manual de instrucțiuni.

• Nu îl instalați pe scaune în direcția opusă celei de deplasare sau pe scaune transversale pe direcția de deplasare.

● YES
● NO
● NOT RECOMMENDED

• **PERICOL!** Nu utilizați sistemul auto Darwin Infant și Darwin Infant Recline pe scaune cu airbag frontal instalat și activ. Airbagul frontal se activează în mod exploziv și poate răni grav copilul sau îi poate cauza moartea.

• **PERICOL!** Nu utilizați sistemul auto Darwin Next Stage i-Size, când este folosit în direcție opusă celei de deplasare, pe scaune cu airbag frontal instalat și activ. Airbagul frontal se activează în mod exploziv și poate răni grav copilul sau îi poate cauza moartea.

- Pentru scaunele cu airbaguri laterale, respectați instrucțiunile din manualul vehiculului.
- Asigurați-vă că scaunele care se pot înclina ale vehiculului au fost blocate în poziția verticală, conform indicațiilor producătorului autoturismului.
- Evitați să lăsați obiecte sau bagaje libere în interiorul automobilului și asigurați-vă că sunt întotdeauna bine fixate. În caz de accidente, dacă sunt lăsate libere, pot cauza leziuni.
- Când scaunul este atașat la bază, dar nu este folosit pentru transportul copilului, se recomandă blocarea acestuia în poziția de deplasare cu toate indicatoarele în culoarea verde.
- Protejați produsul de praf sau de reziduurile de diferite tipuri care ar putea afecta buna funcționare a mecanismelor.

CONDIȚII DE GARANȚIE

- Inglesina Baby S.p.A. garantează că acest articol a fost proiectat și fabricat în deplin respect față de normele/regulamentele privind produsele, calitatea și siguranța acestora în vigoare în cadrul Comunității Europene și în Țările în care aceste produse sunt comercializate.
- Inglesina Baby S.p.A. garantează că în timpul și la încheierea procesului de producție, produsul a fost supus mai multor controale de calitate. Inglesina Baby S.p.A. garantează ca acest articol, în momentul achiziționării de la Distribuitorul Autorizat nu prezenta defecte de montaj și fabricație.
- Prezenta garanție nu anulează drepturile consumatorului recunoscute în legislația națională în vigoare, care poate fi diferită în funcție de țara în care produsul a fost achiziționat și ale cărei cerințe, în cazul în care intră în contradicție cu clauzele prezentei garanții, prevalează asupra conținutului prezentei garanții.
- Dacă produsul prezintă defecte ale materialelor și/sau defecte de fabricație constatate în momentul achiziției sau în timpul utilizării normale, astfel cum sunt

descrie în manualul de instrucțiuni respectiv, Inglesina Baby S.p.A. Recunoaște valabilitatea garanției pentru o perioadă de 24 de luni consecutive de la data achiziției.

- Garanția este valabilă doar în țara în care produsul a fost achiziționat și dacă achiziția a fost efectuată de la un Vanzător autorizat.
- Garanția recunoscută este valabilă pentru primul proprietar al articolului achiziționat.
- Garanția acoperă înlocuirea sau repararea gratuită a pieselor despre care s-a constatat că prezintă defecte de fabricație. Inglesina Baby S.p.A. își rezervă dreptul de a decide din proprie inițiativă să aplice garanția prin repararea sau înlocuirea produsului.
- Pentru a beneficia de garanție, cumpărătorul trebuie să prezinte numărul de serie al produsului și copia chitanței eliberate în momentul achiziției produsului, asigurându-se că data achiziției este ușor lizibilă.
- Garanția nu este asigurată în cazul în care:
 - produsul este utilizat în diferite scopuri care nu sunt indicate în mod expres în manualul de instrucțiuni respectiv.
 - produsul nu este utilizat în conformitate cu manualul de instrucțiuni respectiv.
 - produsul a fost reparat în centre de asistență neautorizate sau nerecunoscute de către producător.
 - produsul a fost modificat și/sau manipulat, atât în ceea ce privește partea structurii, cât și cea textilă, fără autorizația expresă a producătorului. Eventuale modificări aduse produsului scutesc Inglesina Baby S.p.A. de orice responsabilitate.
 - defectul se datorează neglijenței sau neatenției în timpul utilizării (ex. lovirea violentă a părților structurii, expunerea la substanțe chimice agresive, etc.).
 - produsul prezintă urme de uzură normală (ex. roți, părți mobile, textile) datorate utilizării normale zilnice în mod prelungit.
 - produsul a fost deteriorat, inclusiv accidental, de proprietar sau de terțe părți (de exemplu, atunci când a fost expedit într-un bagaj utilizându-se mijloacele de transport aerian sau alte mijloace de transport).
 - produsul este trimis vânzătorului pentru a beneficia de asistență fără chitanța originală și/sau fără număr de serie sau când data de achiziție indicată pe chitanță și/sau numărul de serie nu sunt ușor lizibile.
- Daunele datorate utilizării accesoriilor nelivate și/sau neaprobat de Inglesina Baby, nu sunt acoperite de garanție.
- Inglesina Baby S.p.A. nu își asumă nicio responsabilitate pentru daune cauzate lucrurilor sau persoanelor ce derivă din utilizarea neadecvată și/sau incorectă a produsului.
- După expirarea perioadei de garanție, Societatea noastră garantează asistența propriilor produse pe o perioadă de maxim patru (4) ani de la data punerii pe piață a acestora; după această dată va fi evaluată posibilitatea de asistență pentru fiecare caz în parte.

PIESE DE SCHIMB / ASISTENȚĂ POST-VÂNZARE

- Verificați cu regularitate dispozitivele de siguranță pentru a vă asigura de funcționarea corectă a acestora în timp. În cazul în care se prezintă probleme și/sau defecte de orice fel, utilizarea produsului este interzisă. Contactați imediat Vanzătorul Autorizat sau Serviciul de Asistență Clienți Inglesina.
- Nu utilizați piese de schimb sau accesorii care nu sunt furnizate și/sau aprobate de Inglesina Baby.

CE TREBUIE SĂ FACEȚI DACĂ AVEȚI NEVOIE DE ASISTENȚĂ

- În cazul în care aveți nevoie de asistență privind produsul, contactați imediat Distribuitorul Inglesina de la care l-ați achiziționat; asigurați-vă că aveți la îndemână "Serial Number" (Numărul de serie) corespunzător produsului pentru care aveți nevoie de asistență.
- Distribuitorul are datoria de a contacta Inglesina cu scopul de a evalua modul cel mai potrivit de intervenție în funcție de fiecare caz în parte și de a vă oferi indicațiile de care aveți nevoie.
- Serviciul de Asistență Inglesina vă stă la dispoziție cu toate informațiile necesare prin intermediul cererii scrise care poate fi completată pe site-ul web: inglesina.com - secțiunea Garanție și Asistență.

SFATURI PENTRU CURĂȚAREA ȘI ÎNTREȚINEREA PRODUSULUI

- Scaunele auto pot lăsa urme pe scaunele autovehiculului, ca urmare a măsurilor necesare luate pentru a instala sigură în conformitate cu standardele de siguranță. Acest produs a fost conceput pentru a minimiza acest efect cât mai mult posibil. Producătorul nu poate fi considerat responsabil pentru eventualele urme cauzate de utilizarea normală a scaunului auto.
- Nu forțați niciodată mecanismele sau componentele mobile; în caz de dubii, verificați mai întâi instrucțiunile.
- Păstrați produsul într-un loc uscat.
- Protejați produsul de agenții atmosferici, apă, ploaie sau zăpadă; de asemenea expunerea continuă și prelungită la soare ar putea cauza schimbări de culoare a textilelor.
- Curățați componentele din plastic și din metal cu o cârpă umedă sau cu un detergent delicat; nu utilizați solvenți, amoniac sau benzină.
- Uscați atent componentele din metal după un eventual contact cu apa, pentru a preveni formarea ruginii.

INSTRUCȚIUNI

LISTĂ COMPONENTE

BAZĂ DARWIN 360° i-SIZE

fig. 1

- A** Picior de sprijin
- B** Indicatoare roșii/verzi de poziționare a piciorului de sprijin
- C** Manetă de reglare a înălțimii piciorului de sprijin
- D** Conectoare Isofix
- E** Manete de eliberare pentru conecțiile Isofix
- F** Buton desprindere conectori Isofix
- G** Manetă de deblocare a conectorilor Isofix
- H** Indicatoare roșu/verde prindere conectori Isofix
- I** Indicatoare roșu/verde de prindere a scaunului pe bază
- J** Manete de rotație a bazei
- K** Indicatoare roșii/verzi pentru direcția corectă a scaunului
- L** Locașul de instalare a scaunului

- M** Maneta de eliberare a scaunului
- N** Puncte de ancorare Isofix a scanului auto

IMPORTANT

- Verificați unde sunt poziționate punctele de ancorare Isofix pe scaunul mașinii, controlând să nu existe obstacole ce ar putea împiedica utilizarea corectă.
- Verificați ca pe scaunul auto să nu fie prezente obiecte care ar putea împiedica sprijinirea corectă a bazei auto pe scaun.
- Verificați ca pe podeaua mașinii să nu existe materiale care ar putea împiedica aderența corectă a piciorului de sprijin.
- Verificați ca spătarul să fie în poziție verticală și ca scaunul pe care se va instala baza auto **SĂ NU FIE DOTAT CU AIRBAG ACTIV FRONTAL**.
- **ATENȚIE!** Nu instalați dacă compartimentul pentru obiecte se află sub podeaua mașinii.

POZIȚIONAREA ȘI INSTALAREA BAZEI DARWIN 360° i-SIZE

fig. 2 Extrageți piciorul de sprijin (A) de sub baza auto.

fig. 3 Acționați maneta de eliberare (E) pentru a scoate complet conectoarele Isofix (D) din baza de pe autovehicul.

fig. 4 Asigurați-vă ca indicatoarele de prindere a conectorilor isofix (H) să fie de culoare roșie; în cazul în care unul sau ambele indicatoare sunt de culoare verde, acționați simultan asupra butonului (F) și asupra manetei de desprindere (G) pentru a le debloca.

fig. 5 Fixați conectoarele bazei (D) la punctele de ancorare Isofix ale scaunului (N) până când auziți clar cele două CLICK-URI ale prinderii efectuate.

fig. 6 **Atenție: prinderea corectă a bazei Darwin 360° i-Size este efectuată atunci când indicatoarele aferente (H) devin din roșii, verzi.**

fig. 7 Controlați ca baza Darwin 360° i-Size să fie prinsă corect pe amândouă părțile.

fig. 8 Apăsați manetele de eliberare (E) pentru a elibera conectoarele Isofix și pentru a putea înșuruba baza cât mai aproape de spătarul scaunului auto.

fig. 9 Apoi împingeți cu putere baza Darwin 360° i-Size din ambele părți în scaun, până când este complet fixată.

Atenție, verificați întotdeauna alinierea conecătoarelor Isofix.

fig. 10 Reglați înălțimea piciorului de sprijin (A) acționând asupra manetei aferente (C) până când atingeți podeaua mașinii. Eliberați maneta (C) asigurându-vă că partea extensibilă a piciorului de sprijin rămâne blocată în poziția sa.

fig. 11 Poziționarea corectă a piciorului de sprijin (A) se produce numai atunci când indicatoarele corespunzătoare (B) trec de la roșu la verde.

Atenție: este important ca piciorul să fie bine sprijinit pe podeaua mașinii chiar dacă baza este ușor ridicată de pe scaun.

ROTIREA BAZEI DARWIN 360° i-SIZE

Baza Darwin 360° i-Size se poate roti pentru a facilita poziționarea copilului și instalarea scaunului în mașină.

fig. 12 Acționând asupra manetelor frontale (J) rotiți locașul de instalare a scaunului (L) în poziția dorită.

Pentru a instala scaunul auto, consultați manualul de instrucțiuni corespunzător.

fig. 13 După ce scaunul este instalat, asigurați-vă că indicatoarele corespunzătoare de pe locașul de instalare (I) se modifică de la roșu la verde.

fig. 14 Dacă este necesar, rotiți scaunul în poziția corectă pentru utilizare.

Scaunul auto pentru copii este poziționat corect în raport cu direcția de mers numai atunci când indicatoarele corespunzătoare de pe bază (K) se schimbă de la roșu la verde.

Pentru utilizarea corectă a scaunelor auto pentru copii, consultați manualele de instrucțiuni corespunzătoare.

SCOATEREA BAZEI DARWIN 360° i-SIZE

fig. 15 Scurtați piciorul de sprijin (A) al bazei auto, acționând asupra manetei aferente (C).

fig. 16 După aceea, desprindeți conectoarele Isofix (D) de punctele de ancorare Isofix de pe scaunul vehiculului (N), acționând simultan asupra butonului (F) și asupra manetei de eliberare (G).

Atenție! Baza poate fi scoasă de pe scaunul vehiculului numai dacă ambele indicatoare (H) sunt de culoare roșie.

fig. 17 Ridicați baza de pe scaunul auto, re poziționând piciorul de sprijin (A) în locașul său.

VAROVÁNÍ



• **NEŽ VÝROBEK ZAČNETE UŽÍVAT, PŘEČTĚTE SI POKYNY A USCHOVEJTE SI JE PRO BUDOUCÍ POUŽITÍ. K ZAJIŠTĚNÍ DOSTATEČNÉ OCHRANY DÍTĚTE JE NEZBYTNÉ INSTALOVAT A POUŽÍVAT AUTOSEDAČKU V SOULADU S POKYNY OBSAŽENÝMI V TOMTO NÁVODU.**

• **ODPOVÍDÁTE ZA BEZPEČNOST SVÉHO DÍTĚTE.**

BEZPEČNOST

• Před prvním použitím základny autosedačky Base Darwin 360° i-Size si pečlivě přečtěte tento návod k použití. Vždy mějte návod uložený na určeném místě, abyste ho měli v případě potřeby vždy po ruce. Při předání třetí osobě musí být základna vždy opatřena příslušným návodem k použití.

• Základna Base Darwin 360° i-Size Inglesina může být použita pouze v kombinaci s autosedačkami Inglesina (systém do auta):

- Darwin Infant
- Darwin Infant Recline
- Darwin Next Stage i-Size



- **DŮLEŽITÉ:** Systém do auta Base Darwin 360° i-Size + Darwin Infant a Base Darwin 360° i-Size Darwin Infant Recline jsou zádržné systémy i-Size schválené podle nařízení ECE/03 pro děti s výškou od 40 do 75 cm a maximální vahou 13 kg.
- **DŮLEŽITÉ:** Systém do auta Base Darwin 360° i-Size + Darwin Next Stage i-Size jsou zádržné systémy i-Size schválené podle předpisu ECE R360 pro děti s výškou od 40 do 105 cm a s maximální vahou 18 kg.

- Autosedačka Darwin Infant / Darwin Infant Recline / Darwin Next Stage i-Size může být instalována na základně Darwin 360° i-Size na sedadlech vhodných pro i-Size, jak je uvedeno výrobcem auta v příslušném návodu.
- Pokud ve vašem autě sedadlo i-Size není, instalace je povolena na sedadlech ISOFIX v autech uvedených v příloženém seznamu použití, nebo je seznam k dispozici na inglesina.com.
- Nepoužívejte základnu Base Darwin 360° i-Size po 7 letech od data výroby vytištěného na výrobku; z důvodu přirozeného stárnutí materiálů by se mohly změnit jeho parametry.
- Nepoužívejte systém do auta, jestliže:
 - byl poškozen, i když jen mírně. Může mít poškození, která nejsou viditelná pouhým okem. Takový výrobek musí být nahrazen novým s cílem zajistit původní úroveň bezpečnosti.
 - je poškozen, chybí mu pokyny k používání či některé součásti. Kontaktujte okamžitě autorizovaného prodejce nebo clientský servis společnosti Inglesina.
- Společnost Inglesina nedoporučuje kupovat ojeté autosedačky. Mohou mít neviditelné známky poškození, které ohrožují jejich bezpečnostní funkci.
- Zkontrolujte řádné připevnění všech komponent systému do auta před každou jízdou a/nebo při každé pravidelné kontrole, údržbě a čištění auta. Cestující v autě mohli totiž systém posunout a/nebo uvolnit a nevrátit ho zpět podle pokynů.

POUŽÍVÁNÍ A INSTALACE

• ZÁDRŽNÝ SYSTÉM DO AUTA MUSÍ BÝT INSTALOVÁN PŘESNĚ PODLE PŘILOŽENÝCH POKYNŮ. NEDODRŽENÍM TĚCHTO UPOZORNĚNÍ A POKYNŮ MŮŽETE VÁŽNĚ OHROZIT BEZPEČNOST SVÉHO DÍTĚTE.

- Než se pokusíte výrobek sestavit, ověřte, zda jeho součásti nevykazují poškození vzniklé v průběhu přepravy. Pokud ano, výrobek nemůže být používán a nesmí být v dosahu dětí.
- V zájmu bezpečnosti svého dítěte před použitím produktů odstraňte veškeré igelitové sáčky a součásti balení a nedovolte, aby byly v dosahu novorozenců a dětí.
- Nepoužívejte výrobek, pakliže všechny jeho části nejsou správně upevněny a nastaveny.
- Výrobek mohou montovat, rozebírat či nastavovat výlučně dospělé osoby. Ujistěte se, že osoby, které výrobek používají (au-pair, prarodiče apod.) vědí, jak s ním správně zacházet.

- Nestrkejte prsty do mechanismů systému.
- Neprovádějte žádné změny nebo doplňování základny Base Darwin 360° i-Size bez schválení oprávněným orgánem. Neoprávněné technické úpravy mohou snížit nebo zcela odstranit ochranný účinek systému.
- **UPOZORNĚNÍ!** Systém do auta Darwin Infant a Darwin Infant Recline instalujte **POUZE v OPAČNÉM SMĚRU VZHLEDEM K NORMÁLNÍMU SMĚRU JÍZDY AUTA.**
- **POZOR!** Sedačku Darwin Next Stage i-Size lze instalovat:
 - **PROTI SMĚRU JÍZDY** pro děti vysoké od 40 do 105 cm.
 - **VE SMĚRU JÍZDY** pro děti vysoké od 76 do 105 cm.

DŮLEŽITÉ UPOZORNĚNÍ - U DĚTÍ DO 15 MĚSÍCŮ NEPOUŽÍVEJTE VE SMĚRU JÍZDY.

Umístění proti směru jízdy zaručuje největší bezpečnost dítěte v autě. Ve shodě s ustanoveními předpisu ECE R129 se doporučuje používat sedačku umístěnou proti směrem jízdy i po dosažení 15 měsíců věku dítěte.

- Nepoužívejte systém do auta v jiných místech nebo konfiguracích než jsou uvedeny v tomto návodu.
- Neinstalujte na sedadla v opačném směru jízdy nebo na sedadla, která jsou příčná ke směru jízdy.

● YES
● NO
● NOT RECOMMENDED

• **NEBEZPEČÍ!** Nepoužívejte systém do auta Darwin Infant a Darwin Infant Recline na sedadlech s nainstalovaným a aktivním předním airbagem. Čelní airbag je aktivován výbušně a může dítě vážně zranit nebo i zabít.

• **NEBEZPEČÍ!** Nepoužívejte systém Darwin Next Stage i-Size, pokud je umístěn proti směru jízdy, na sedadlech s instalovaným a aktivním čelním airbagem. Čelní airbag je aktivován výbušně a může dítě vážně zranit nebo i zabít.

- U sedadel s bočními airbagy dodržujte pokyny uvedené v návodu k autu.
- Ujistěte se, že sklopná sedadla auta jsou zablokována ve svislé poloze podle pokynů výrobce auta.
- Nenechávejte volně ležet předměty nebo zavazadla uvnitř vozidla a zkontrolujte, zda jsou pevně uchycena. Pokud by byla volně položena, mohla by v případě nehody způsobit zranění pasažérů.
- V případě, že je sedačka připevněna k základně, ale nepoužívá se k přepravě dítěte, doporučujeme ji zablokovat v cestovní poloze se všemi zelenými ukazateli.
- Chraňte výrobek před prachem nebo nečistotami různého druhu, které by mohly ovlivnit správnou funkci mechanismů.

- Společnost Inglesina Baby S.p.A. zaručuje, že tento výrobek byl navržen a vyroben v souladu s obecnými pravidly/předpisy, které se vztahují ke kvalitě a bezpečnosti výrobku a které v současné době platí v zemích Evropského Společenství a v zemích komercializace.
- Společnost Inglesina Baby S.p.A. zaručuje, že v průběhu výrobního procesu a po jeho ukončení byl výrobek podroben několika kontrolám kvality. Společnost Inglesina Baby S.p.A. zaručuje, že tento výrobek při nákupu od autorizovaného prodejce byl bez vad, způsobených montáží nebo výrobou.
- Tato záruka nenarušuje práva přiznaná spotřebiteli vnitrostátními zákony v platném znění, které se mohou různit podle země, kde byl výrobek zakoupen. V případě rozporu s těmito záručními podmínkami platí tyto zákony.
- Jestliže se v okamžiku zakoupení nebo běžného používání projeví u výrobku vada materiálů a/nebo výrobní vada tak, jak je to popsáno v příslušném návodu k použití, firma Inglesina Baby S.p.A. uzná platnost záručních podmínek po dobu 24 po sobě jdoucích měsíců od data zakoupení.
- Záruka platí pouze v zemi, kde byl výrobek zakoupen, a za podmínky, že byl zakoupen u autorizovaného prodejce.
- Uznaná záruka platí pouze pro prvního vlastníka zakoupeného zboží.
- Záruka obnáší výměnu nebo bezplatnou opravu dílů, které se porouchají z důvodu výrobní vady. Firma Inglesina Baby S.p.A. si vyhrazuje právo rozhodnout, zda vyřídí záruku opravou nebo výměnou výrobku.
- Pro uplatnění záruky je nutno předložit sériové číslo výrobku a kopii dokladu o nákupu vystaveném v okamžiku nákupu výrobku a na kterém je jednoznačně čitelné datum nákupu.
- Tyto podmínky záruky zanikají, jestliže:
 - výrobek bude použit za jiným účelem, než je výslovně uvedeno v příslušném návodu k použití;
 - výrobek bude použit jiným způsobem, než je uvedeno v návodu k použití;
 - výrobek byl opravován v neautorizovaném a nepověřeném servisním středisku.
 - výrobek podstoupil úpravy a/nebo manipulace; a to co se týče jak strukturální, tak i textilní části, které nejsou výslovně schváleny výrobcem. Eventuální změny na výrobku zbavují společnost Inglesina Baby S.p.A jakékoliv odpovědnosti.
 - vada je způsobena nedbalostí nebo nepozorností (např. silné nárazy na strukturální části, vystavení agresivním chemickým látkám, atd.).
 - výrobek vykazuje běžné opotřebení (např. kola, pohyblivé části, textil), vyplývající z dlouhodobého a trvalého denního používání.
 - výrobek byl byť náhodně poškozen vlastníkem či třetími osobami (např. při poslání jako zavazadlo leteckou dopravou či jinými dopravními prostředky);
 - výrobek bude předán prodejci za účelem servisu bez originálního dokladu o nákupu a/nebo bez sériového čísla, a/nebo nebude-li na dokladu o nákupu jednoznačně čitelné datum nákupu či sériové číslo.
- Eventuální škody způsobené použitím příslušenství, které není ve vybavení a/nebo není schváleno společností Inglesina Baby, nebudou zahrnuty do podmínek naší záruky.
- Společnost Inglesina Baby S.p.A. odmítá jakoukoli odpovědnost za škody způsobené věcem či osobám, vzniknou-li tyto v důsledku nevhodného a nesprávného používání výrobku.
- Po uplynutí záruky Společnost i nadále poskytuje asistenci na své výrobky maximálně do čtyř (4) let od data uvedení samotného výrobku na trh; po uplynutí

této doby bude možnost zásahu přehodnocována případ od případu.

NÁHRADNÍ DÍLY / ASISTENCE PO PRODEJI

- Pravidelně kontrolujte bezpečnostní zařízení, abyste se ujistili, že výrobek stále funguje perfektně. V případě, že narazíte na jakékoli problémy a/nebo odchylky, výrobek nepoužívejte. Kontaktujte neprodleně autorizovaného prodejce nebo klientský servis společnosti Inglesina.
- Nepoužívejte náhradní díly či příslušenství nedodané či neschválené společností Inglesina Baby.

CO DĚLAT V PŘÍPADĚ POTŘEBY ASISTENCE

- Pokud potřebujete asistenci k výrobku, obraťte se ihned na prodejce Inglesina, u kterého jste výrobek zakoupili; ujistěte se, že máte sériové číslo pro daný výrobek, který je předmětem žádosti.
- Úkolem prodejce je kontaktovat společnost Inglesina pro posouzení nevhodnějšího způsobu intervence pro každý jednotlivý případ a následně poskytnout příslušné indikace.
- Servisní Služba Inglesina poskytne veškeré potřebné informace na základě vyplněné písemné žádosti na příslušném formuláři, který je k dispozici na webové stránce: inglesina.com - část Záruka a Asistence.

DOPORUČENÍ K ČIŠTĚNÍ A ÚDRŽBĚ VÝROBKU

- Každá dětská autosedačka zanechá otisky na sedadle ve vozidle způsobené opatřeními, kterou jsou nezbytná pro její pevnou instalaci na sedadlo v souladu s příslušnými bezpečnostními předpisy. Tento výrobek byl nicméně vyprojektován s cílem co nejvíce minimalizovat tento jev. Výrobce nelze považovat za odpovědného za případné otisky na sedadle způsobené normálním používáním dětské autosedačky.
- Nikdy se nesnažte mechanismy či jiné části dostat do pohybu násilím. Máte-li pochybnosti, přečtěte si nejprve pokyny.
- Uchovávejte výrobek na suchém místě.
- Chraňte výrobek před vlivem počasí, vody, deště či sněhu. Nepřetržité a dlouhé vystavování slunci může u mnoha materiálů způsobit změnu barvy.
- Čistěte plastové a kovové části navlhčeným hadříkem s nepříliš agresivním čisticím prostředkem. Nepoužívejte rozpouštědla, čpavek či benzín.
- Vysušte důkladně kovové části, přijdou-li do kontaktu s vodou. Zabráníte tak jejich rezivění.

POKYNY

SEZNAM SOUČÁSTÍ

ZÁKLADNA DARWIN 360° i-SIZE

obr. 1

- A** Opěrná noha
- B** Červený/zelený ukazatel polohy opěrné nohy
- C** Páčka regulující výšku opěrné nohy

- D** Konektory Isofix
- E** Uvolňovací páčky konektorů Isofix
- F** Uvolňovací tlačítko konektorů Isofix
- G** Odblokovací páčka ukotvení Isofix
- H** Červený/zelený ukazatele správného uchycení konektorů Isofix
- I** Červený/zelený indikátor připnutí sedačky na základnu
- J** Páčky otáčení základny
- K** Červené/zelené ukazatele správného směru sedadla
- L** Instalační místo sedačky
- M** Uvolňovací páčka sedačky
- N** Systém poutání Isofix na sedadle automobilu

DŮLEŽITÉ

- Zkontrolujte, kde je na sedadle automobilu umístěn systém poutání Isofix a že tam nejsou předměty, které by mohly bránit správnému použití.
- Zkontrolujte, že na sedadle automobilu nejsou předměty, které by mohly bránit správnému nasazení základny na sedadlo.
- Ověřte, že podlaze samotného automobilu nejsou předměty, které by mohly bránit správnému opření opěrné nohy.
- Ověřte, že opěradlo je ve vertikální pozici a že sedadlo, na něj chcete upevnit základnu, **NEJÍ VYBAVENO AKTIVNÍM ČELNÍM AIRBAGEM.**
- **POZOR!** Neinstalujte, pokud je v autě úložný prostor pod podlahou vozu.

UMÍSTĚNÍ A INSTALACE ZÁKLADNY BASE DARWIN 360° i-SIZE

obr. 2 Vytáhněte opěrnou nohu (**A**) zpod základny.

obr. 3 Pomocí uvolňovací páčky (**E**) úplně vytáhněte konektory Isofix (**D**) ze základny v autě.

obr. 4 Ujistěte se, že ukazatele pro upevnění ukotvení Isofix (**H**) mají červenou barvu; v případě, že oba ukazatele mají barvu zelenou, současným stisknutím tlačítka (**F**) a odjišťovací páčky (**G**) je odblokujte.

obr. 5 Upevněte konektory základny (**D**) na systém poutání Isofix (**N**). Po úspěšném upevnění uslyšíte dvojí CVAKNUTÍ.

obr. 6 **Upozornění: Správné upevnění základny Darwin 360° i-Size potvrdí změna barvy indikátorů (**H**) z červené na zelenou.**

obr. 7 Zkontrolujte, že základna Darwin 360° i-Size je na obou stranách správně upevněná.

obr. 8 Stiskněte uvolňovací páčky (**E**), aby se uvolnily konektory Isofix a bylo možné přišroubovat základnu co nejlíže k opěradlu sedadla auta.

obr. 9 Potom základnu Base Darwin 360° i-Size silně zatlačte z obou stran proti sedadlu, až se o něj úplně opře.

Pozor, vždy zkontrolujte, zda jsou konektory Isofix vzájemně vyrovnány.

obr. 10 Zatlačením na příslušnou páčku (**C**) nastavte výšku opěrné nohy (**A**), dokud se nedotkne podlahy auta. Uvolněte páčku (**C**) a ujistěte se, že roztahovatelná část opěrné nohy je zablokovaná ve své pozici.

obr. 11 Správné umístění opěrné nohy (**A**) nastane, když příslušné ukazatele (**B**) změní barvu z červené na zelenou.

Upozornění: noha musí být dobře opřena o podlahu automobilu, i kdyby základna měla být lehce nadzvednutá nad sedadlem.

OTOČENÍ ZÁKLADNY BASE DARWIN 360° i-SIZE

Základna Base Darwin 360° i-Size se může otáčet ke snadnějšímu polohování dítěte a

instalaci sedačky v autě.

obr. 12 Působením na přední páčky (J) otočte instalační místo sedačky (L) do požadované polohy.

Informace o instalaci autosedačky naleznete v příslušném návodu k použití.

obr. 13 Po instalaci sedačky se ujistěte, že příslušné ukazatele na místě instalace (I) změnila barvu z červené na zelenou.

obr. 14 V případě potřeby ji otočte do správné polohy pro použití.

Při správném umístění sedačky vzhledem ke směru jízdy musí příslušné ukazatele na základně (K) změnit barvu z červené na zelenou.

Pro správné používání autosedaček si přečtěte příslušné návody k použití.

ODSTRANĚNÍ ZÁKLADNY BASE DARWIN 360° i-SIZE

obr. 15 Složte opěrnou nohu (A) základny tlakem na příslušnou páčku (C).

obr. 16 Uvolněte konektory Isofix (D) z přípevňovacích bodů ISOFIX na sedadle auta (N) současným působením na tlačítko (F) a uvolňovací páčku (G).

Pozor! Základnu smíte odebrat ze sedadla auta pouze tehdy, když jsou oba ukazatele (H) červené.

obr. 17 Vraťte opěrnou nohu (A) do její pozice a zvedněte základnu ze sedadla automobilu.

FIGYELMEZTETÉSEK



• **A HASZNÁLAT ELŐTT OLVASSA EL FIGYELMESEN A HASZNÁLATI ÚTMUTATÓT, ÉS ŐRIZZE MEG KÉSŐBBI FELHASZNÁLÁS CÉLJÁBÓL. AZ AUTÓS GYERMEKÜLÉST A JELEN KÉZIKÖNYVBEN FOGLALTAK SZERINT SZERELJE BE ÉS HASZNÁLJA GYERMEKE MEGFELELŐ VÉDELME ÉRDEKÉBEN.**

• **A GYERMEK BIZTONSÁGÁÉRT MINDEN ESETBEN ÖN A FELELŐS.**

BIZTONSÁG

• Gondosan olvassa el az utasításokat a Darwin 360° i-Size alapzat első használata előtt. Megfelelő helyen őrizze meg az utasításokat, hogy szükség esetén mindig kéznél legyenek. Amikor harmadik személy számára továbbadja a talpat, mellékelje hozzá a használati útmutatót.

• Az Inglesina Darwin 360° i-Size alapzat csak az Inglesina (autós rendszer) autós gyermekülésekkel használható:

- Darwin Infant
- Darwin Infant Recline



- **FONTOS:** a Darwin 360° i-Size Alapzat + Darwin Infant és Darwin 360° i-Size Alapzat + Darwin Infant Recline autórendszerek az ECE R129/03 Szabvány szerint jóváhagyott i-Size utasbiztonsági rendszerek 40 és 75 cm közötti magasságú és legfeljebb 13 kg súlyú gyermekek részére.
- **FONTOS:** a Darwin 360° i-Size Alapzat + Darwin Next Stage i-Size autórendszer az ECE R129/03 Szabvány szerint jóváhagyott i-Size utasbiztonsági rendszer 40 és 105 cm közötti magasságú és legfeljebb 18 kg súlyú gyermekek részére.

- A Darwin Infant / Darwin Infant Recline / Darwin Next Stage i-Size ülésekben, Darwin 360° i-Size Base alapzatra szerelhető, a gépjármű gyártója által, a vonatkozó kézikönyvben feltüntetett módon.
- Ha az Ön gépjárműve nem rendelkezik i-Size üléssel, akkor a mellékletben vagy a inglesina.com weboldalon felsorolt gépjárművek ISOFIX üléseire is rászerezhető a termék.
- Ne használja a Darwin 360° i-Size alapzatot a terméken feltüntetett gyártási időtől számított 7 éven túl; az anyagok öregedése módosíthatja a termék jellemzőit.
- Ne használja a autós rendszert, ha:
 - balesetet szenvedett, még ha az kis mértékű is volt. Szabad szemmel nem látható sérülések keletkeztek. A terméket ki kell cserélni az eredeti biztonsági szint helyreállítása érdekében.
 - sérült, nem rendelkezik a használati utasításokkal vagy egyes alkatrészekkel. Azonnal értesíteni kell a felhatalmazott viszonteladót vagy az Inglesina Márkaszervizt.
- Az Inglesina cég azt tanácsolja, hogy ne vásároljon használt autós gyermekülést. Ezek a termékek szabad szemmel nem látható sérüléseket tartalmazhatnak, melyek kedvezőtlenül befolyásolhatják a biztonsági jellemzőket.
- Minden egyes utazás előtt és/vagy a gépjármű időszakos ellenőrzését, karbantartását, tisztítását követően ellenőrizni kell a autós gyermekülés összes alkatrészének helyes rögzülését. Mások elmozdíthatták és/vagy kikapcsolhatták az autós gyermekülést és nem az utasításokban jelzett módon helyezték azt vissza.

HASZNÁLAT ÉS TELEPÍTÉS

• A JÁRMŰBE SZERELHETŐ GYERMEKBIZTONSÁGI RENDSZERT A MELLÉKELT UTASÍTÁSOK SZIGORÚ BETARTÁSÁVAL KELL BESZERELNI. EZEN FIGYELMEZTETÉSEK ÉS UTASÍTÁSOK FIGYELMEN KÍVÜL HAGYÁSA SÚLYOSAN VESZÉLYEZTETHETI A GYERMEK BIZTONSÁGÁT.

- Összeszerelés előtt ellenőrizni kell, hogy a termék és annak összes alkatrésze nem sérült-e a szállítás során; sérülések esetén a terméket nem szabad használni és gyermekektől távol eső helyen kell tárolni.

- A gyermek biztonsága érdekében, a termék használata előtt, el kell távolítani és el kell dobni a műanyag zacskókat és a csomagolás részét képező elemeket, és azokat újszülöttektől és gyerekektől távol eső helyen kell tárolni.
- Tilos a termék használata, ha annak összes alkatrésze nem lett megfelelően rögzítve és beállítva.

- A beszerelési, kiszereelési és beállítási műveleteket kizárólag felnőtt személyek végezhetik. Meg kell győződni arról, hogy a terméket használó személyek (baby sitter, nagyszülők, stb.) ismerjék a gyerekülés helyes működését.

- Ne helyezze az ujját a rendszer működtető elemei közé.

- Ne módosítsa vagy egészítse ki a Darwin 360° i-Size alapzatot megfelelő hatósági jóváhagyás nélkül. A nem engedélyezett műszaki változtatások csökkenthetik vagy akár teljes mértékben megszüntethetik a termék védelmi képességét.

- **FIGYELEM!** A Darwin Infant és Darwin Infant Recline autós rendszert **CSAK A GÉPJÁRMŰ SZOKÁSOS HALADÁSI IRÁNYÁVAL ELLENTÉTES IRÁNYBA SZERELJE BE.**

- **FIGYELEM!** A Darwin Next Stage i-Size gyerekülés beszerelhető:

- **A MENETIRÁNYNAK HÁTTAL** 40-105 cm magas gyermekek esetén.

- **MENETIRÁNY SZERINT** 76-105 cm magas gyermekek esetén.

FONTOS - NE HASZNÁLJA MENETIRÁNY SZERINT BESZERELVE MIELŐTT GYERMEKE BETÖLTENÉ A 15 HÓNAPOS KORT.

A menetiránynak háttal beszerelt pozíció nagyobb biztonságot garantál az autóban ülő gyermek számára. Az ECE R129 szabvánnyal összhangban az javasoljuk, hogy az ülést a 15 hónaposnál idősebb gyermekek esetén is a menetiránynak háttal beszerelve használja.

- Tilos az autós rendszert a jelen használati útmutatóban ábrázoltaktól eltérő gépjárművekben, helyzetekben vagy konfigurációkban használni.

- Ne szerelje be a menetiránynak háttal vagy oldalt elhelyezkedő ülésekre.



HU



- **VESZÉLY!** Ne használja a Darwin Infant és Darwin Infant Recline autós rendszert olyan ülésen, amelyhez első légszák van beszerelve és aktíválva. Az első légszák robbanásszerűen lép működésbe, és súlyos sérüléseket vagy akár halált is okozhat gyermeke számára.

- **VESZÉLY!** A járműbe szerelhető Darwin Next Stage i-Size rendszert ne használja a menetiránynak háttal beszerelt helyzetben olyan üléseken, ahol bekapcsolt légszák található. Az első légszák robbanásszerűen lép működésbe, és a gyermeke súlyos sérülését vagy akár halálát is okozhatja.

- Az oldalsó légszakkal szerelt ülések esetén a gépjármű kézikönyvében foglaltakat

kövesse.

- Dönthető ülések esetén győződjön meg arról, hogy a gyártó által előírt módon, függőlegesen helyzetben vannak rögzítve.
- Az utazás során ne hagyjon rögzítetlen tárgyakat vagy csomagokat az utastérben, és ellenőrizze, hogy az utasok megfelelően tartják azokat. Baleset esetén a szabadon hagyott tárgyak sérülést okozhatnak.
- Ha az ülés az alapzathoz van rögzítve, de nem a gyermek szállítására szolgál, akkor is ajánlott az összes zöld jelzéssel rögzíteni az utazási pozícióban.
- Óvja a terméket a portól vagy különféle szennyeződésektől, amelyek befolyásolhatják a mechanizmusok megfelelő működését.

PODMÍNKY ZÁRUKY

- Společnost Inglesina Baby S.p.A. zaručuje, že tento výrobek byl navržen a vyroben v souladu s obecnými pravidly/předpisy, které se vztahují ke kvalitě a bezpečnosti výrobku a které v současné době platí v zemích Evropského Společenství a v zemích komercializace.
- Společnost Inglesina Baby S.p.A. zaručuje, že v průběhu výrobního procesu a po jeho ukončení byl výrobek podroben několika kontrolám kvality. Společnost Inglesina Baby S.p.A. zaručuje, že tento výrobek při nákupu od autorizovaného prodejce byl bez vad, způsobených montáží nebo výrobou.
- Tato záruka nenarušuje práva přiznaná spotřebiteli vnitrostátními zákony v platném znění, které se mohou různit podle země, kde byl výrobek zakoupen. V případě rozporu s těmito záručními podmínkami platí tyto zákony.
- Jestliže se v okamžiku zakoupení nebo běžného používání projeví u výrobku vada materiálu a/nebo výrobní vada tak, jak je to popsáno v příslušném návodu k použití, firma Inglesina Baby S.p.A. uzná platnost záručních podmínek po dobu 24 po sobě jdoucích měsíců od data zakoupení.
- Záruka platí pouze v zemi, kde byl výrobek zakoupen, a za podmínky, že byl zakoupen u autorizovaného prodejce.
- Uznaná záruka platí pouze pro prvního vlastníka zakoupeného zboží.
- Záruka obnáší výměnu nebo bezplatnou opravu dílů, které se porouchají z důvodu výrobní vady. Firma Inglesina Baby S.p.A. si vyhrazuje právo rozhodnout, zda vyřídí záruku opravou nebo výměnou výrobku.
- Pro uplatnění záruky je nutno předložit sériové číslo výrobku a kopii dokladu o nákupu vystaveném v okamžiku nákupu výrobku a na kterém je jednoznačně čitelné datum nákupu.
- Tyto podmínky záruky zanikají, jestliže:
 - výrobek bude použit za jiným účelem, než je výslovně uvedeno v příslušném návodu k použití;
 - výrobek bude použit jiným způsobem, než je uvedeno v návodu k použití;
 - výrobek byl opravován v neautorizovaném a nepověřeném servisním středisku.
 - výrobek podstoupil úpravy a/nebo manipulace; a to co se týče jak strukturální, tak i textilní části, které nejsou výslovně schváleny výrobcem. Eventuální změny na výrobku zbavují společnost Inglesina Baby S.p.A jakékoliv odpovědnosti.
 - vada je způsobena nedbalostí nebo nepozorností (např. silné nárazy na strukturální části, vystavení agresivním chemickým látkám, atd.).
 - výrobek vykazuje běžné opotřebení (např. kola, pohyblivé části, textil), vyplývající z dlouhodobého a trvalého denního používání.
 - výrobek byl byť náhodně poškozen vlastníkem či třetími osobami (např. při poslání jako zavazadlo leteckou dopravou či jinými dopravními prostředky);

- výrobek bude předán prodejci za účelem servisu bez originálního dokladu o nákupu a/nebo bez sériového čísla, a/nebo nebude-li na dokladu o nákupu jednoznačně čitelné datum nákupu či sériové číslo.
- Eventuální škody způsobené použitím příslušenství, které není ve vybavení a/nebo není schváleno společností Inglesina Baby, nebudou zahrnuty do podmínek naší záruky.
- Společnost Inglesina Baby S.p.A. odmítá jakoukoli odpovědnost za škody způsobené věcem či osobám, vzniknou-li tyto v důsledku nevhodného a nesprávného používání výrobku.
- Po uplynutí záruky Společnost i nadále poskytuje asistenci na své výrobky maximálně do čtyř (4) let od data uvedení samotného výrobku na trh; po uplynutí této doby bude možnost zásahu přehodnocována případ od případu.

NÁHRADNÍ DÍLY / ASISTENCE PO PRODEJI

- Pravidelně kontrolujte bezpečnostní zařízení, abyste se ujistili, že výrobek stále funguje perfektně. V případě, že narazíte na jakékoli problémy a/nebo odchylky, výrobek nepoužívejte. Kontaktujte neprodleně autorizovaného prodejce nebo klientský servis společnosti Inglesina.
- Nepoužívejte náhradní díly či příslušenství nedodané či neschválené společností Inglesina Baby.

CO DĚLAT V PŘÍPADĚ POTŘEBY ASISTENCE

- Pokud potřebujete asistenci k výrobku, obraťte se ihned na prodejce Inglesina, u kterého jste výrobek zakoupili; ujistěte se, že máte sériové číslo pro daný výrobek, který je předmětem žádosti.
- Úkolem prodejce je kontaktovat společnost Inglesina pro posouzení nevhodnějšího způsobu intervence pro každý jednotlivý případ a následně poskytnout příslušné indikace.
- Servisní Služba Inglesina poskytne veškeré potřebné informace na základě vyplněné písemné žádosti na příslušném formuláři, který je k dispozici na webové stránce: inglesina.com - část Záruka a Asistence.

TANÁCSOK A TERMÉK TISZTÍTÁSÁVAL ÉS KARBANTARTÁSÁVAL KAPCSOLATOSAN

- Bármilyen gyerekülés nyomot hagyhat a jármű ülésén, mely a gyerekülésnek a Biztonsági Előírások szigorú betartásával történő telepítéséhez szükséges méretének tulajdonítható. Ezt a terméket arra tervezték, hogy a lehető legkisebbre csökkentse ezt a hatást. A gyártó nem vonható felelősségre a gyerekülés normál használatából eredő nyomokért.
- Ne erőltesse a termék mozgató rendszereit vagy mozgó alkatrészeit; amennyiben kérdése merülne fel, előbb olvassa el az útmutatót.
- Tárolja száraz, hűvös helyen.
- Védje a terméket az időjárási tényezők hatásaitól (pl. víz, eső, hó), valamint a hosszan tartó napsütéstől, mert ennek hatására egyes anyagok elszíneződhetnek.
- A műanyag és fém alkatrészek tisztításához használjon nedves rongyot és enyhé tisztítószert; oldószerek, ammónia vagy benzin használata tilos.
- Ha a fém alkatrészek vízzel érintkeznek, a rozsdásodás elkerülése érdekében szárítsa meg őket gondosan.

HASZNÁLATI ÚTMUTATÓ

AZ ALKATRÉSZEK JEGYZÉKE

DARWIN 360° i-SIZE ÜLÉS ALSÓ RÉSZ

1. ábra

- A** Tartóláb
- B** A rögzítőláb piros/zöld illesztésjelző elemei
- C** A tartóláb magasságának beállító karja
- D** Isofix csatlakozóelemek
- E** Isofix csatlakozókat kioldó kar
- F** Isofix csatlakozókból kioldó gomb
- G** Isofix csatlakozókból kioldó kar
- H** Piros/zöld Isofix csatlakozók rögzítésjelzői
- I** Piros/zöld jelzők, melyek jelzik a autós gyerekülés rögzítését az ülés alsó részéhez
- J** Alapzatot forgató karok
- K** Az ülés megfelelő irányát mutató piros/zöld jelzések
- L** Gyermekülés beszerelési helye
- M** Gyermekülés kioldó karja
- N** Az utasülés Isofix rögzítési pontjai

FONTOS

- Keresse meg, hogy a gépkocsijának utasülésén hol helyezkednek el az Isofix rögzítési pontok, és ellenőrizze, hogy semmilyen tárgy vagy anyag ne akadályozza a helyes használatukat.
- Ellenőrizze, hogy a gépkocsi utasülésén ne legyenek tárgyak, melyek akadályozhatják az ülés alsó részének megfelelő elhelyezését.
- Ellenőrizze, hogy a gépkocsi padlóján semmilyen tárgy vagy anyag ne akadályozza a tartóláb helyes letámasztását.
- Ellenőrizze, hogy a háttámla függőleges állásban legyen és a gépkocsi utasülése, melyre a gyerekülést helyezi, **NE LEGYEN FRONTÁLIS AKTÍV LÉGZSÁKKAL FELSZERELVE**.
- **FIGYELEM!** Ne szerelje be az autó padlója alá helyezett tárolórecesszel.

A DARWIN 360° i-SIZE ALAPZAT ELHELYEZÉSE ÉS BESZERELÉSE

- 2. ábra** Húzza ki az **(A)** tartólábat az ülés alsó része alól.
- 3. ábra** A kioldó kar **(E)** segítségével teljesen húzza ki az Isofix csatlakozókat **(D)** az autós alapzathoz.
- 4. ábra** Győződjön meg arról, hogy az Isofix csatlakozók rögzítésjelzői **(H)** piros színűek-e; ha egyik vagy mindkét jelző elem zöld, akkor egyszerre nyomja le a gombot **(F)** és használja a kioldó kart **(G)** a kioldáshoz.
- 5. ábra** Rögzítse az ülés alsó rész **(D)** csatlakozóit az utasülés **(N)** Isofix rögzítési pontjaihoz, a rögzülésüket két tisztán hallható kattánás jelzi.
- 6. ábra** **Figyelem! A Darwin 360° i-Size ülés alsó rész megfelelő rögzülésekor az (H) jelzők pirosról zöldre váltanak.**
- 7. ábra** Ellenőrizze, hogy a Darwin 360° i-Size ülés alsó rész mindkét oldalán megfelelően van-e rögzítve.
- 8. ábra** Nyomja meg a kioldó karokat **(E)** az isofix csatlakozók kioldásához és hogy az alapzatot a lehető legközelebb tudja csavarozni az autóülés háttámlájához.

9. ábra Ezt követően erőteljesen nyomja hozzá mindkét oldalról a Darwin 360° i-Size alapzatát az üléshez, amíg az teljesen rá nem támaszkodik.

Figyelem, mindig ellenőrizze, hogy az Isofix csatlakozók egy vonalban legyenek egymással.

10. ábra Állítsa be az (A) tartóláb magasságát az (C) karral, míg el nem éri a gépkocsi padlóját. Engedje el az (C) kart és ellenőrizze, hogy a tartóláb kihúzható része rögzüljön a megfelelő állásban.

11. ábra A tartólábak (A) csak akkor rögzültek megfelelően, ha a vonatkozó piros jelzőelemek (B) zöldre váltanak át.

Figyelem: fontos, hogy a tartóláb megfelelően támaszkodjon a gépkocsi padlójára, akkor is, ha emiatt az ülés alsó része kissé felemelkedik az utasülésről.

DARWIN 360° i-SIZE ALAPZAT FORGATÁSA

A Darwin 360° i-Size alapzat forgatható, így megkönnyíti a gyermek elhelyezését és az ülés beszerelését a járműbe.

12. ábra Az elülső karok (J) segítségével forgassa el a gyermekülés behelyezési pozícióját (L) a kívánt helyzetbe.

Az autós gyermekülés beszereléséhez olvassa el a vonatkozó használati útmutatót.

13. ábra Az ülés beszerelését követően bizonyosodjon meg arról, hogy a beszerelési pozíción (I) található jelzések pirosról zöldre váltsanak.

14. ábra Ha szükséges, forgassa el a megfelelő használati pozícióba.

Az ülés megfelelő elhelyezése a menetirányhoz képest csak akkor történik meg, ha az alapzaton (K) lévő vonatkozó jelzések pirosról zöldre váltanak.

Az autós gyermekülések megfelelő használata érdekében olvassa el a vonatkozó használati útmutatókat.

A DARWIN 360° i-SIZE ALAPZAT ELTÁVOLÍTÁSA

15. ábra Az (C) karral nyomja vissza az ülés alsó rész (A) tartólábát.

16. ábra Olja ki az Isofix csatlakozókat (D) a gépjármű ülésének Isofix lehorgonyzási pontjaiból (N) a gomb (F) és a kioldó kar (G) egyidejű lenyomásával.

Figyelem! Az ülés alapzata csak akkor távolítható el a gépjárműből, ha mindkét jelzőelem (H) piros színűre vált át.

17. ábra Emelje fel az ülés alsó részt a gépkocsi utasüléséről és állítsa vissza az (A) tartólábát a helyére.

POZOR



• PRED POUŽITÍM SI DÔKLADNE
PREČÍTAJTE TENTO NÁVOD A USCHOVAJTE
HO PRE BUDÚCE POUŽITIE. JE
NEVYHNUTNÉ NAINŠTALOVAŤ A POUŽÍVAŤ
AUTOSEDAČKU PODĽA POKYNOV V TOMTO
NÁVODE, IBA TAK BUDE ZARUČENÁ PRIMERANÁ

OCHRANA DIEŤAŤA.

• ZA BEZPEČNOSŤ VÁŠHO DIEŤAŤA STE ZODPOVEDNÍ VY.

BEZPEČNOSŤ

- Pred prvým použitím základne Darwin 360° i-Size si pozorne prečítajte návod na použitie. Návod na použitie si vždy odložte do príslušnej priehradky tak, aby ste ho mali v prípade potreby vždy poruke. Základňu musí pri odovzdaní tretím osobám sprevádzať aj príslušný návod na použitie.
- Základňa Darwin 360° i-Size Inglesina sa smie použiť výhradne s autosedačkami Inglesina (autosystém):
 - Darwin Infant
 - Darwin Infant Recline
 - Darwin Next Stage i-Size



- **DÔLEŽITÉ:** systémy vozidla Base Darwin 360° i-Size + Darwin Infant a Base Darwin 360° i-Size + Darwin Infant Recline sú homologované systémy na pripútanie i-Size podľa Nariadenia ECE R129/03 pre deti s výškou 40 až 75 cm a s maximálnou hmotnosťou 13 kg.
- **DÔLEŽITÉ:** autosystém Base Darwin 360° i-Size + Darwin Next Stage i-Size je systém na pripútanie i-Size schválený a zodpovedajúci požiadavkám Nariadenia ECE R129/03 pre deti s výškou v rozsahu 40 až 105 cm a s maximálnou hmotnosťou 18 kg.

- Autosedačku Darwin Infant / Darwin Infant Recline / Darwin Next Stage i-Size môžete nainštalovať na základňu Darwin 360° i-Size Base na sedadlá kompatibilné s i-Size, ako je uvedené v príslušnom návode na použitie výrobcu vozidla.
- Ak vo vašom vozidle nie je k dispozícii sedadlo i-Size, môžete autosedačku nainštalovať na sedadlá ISOFIX vozidiel uvedených v priloženom Zozname vozidiel na použitie alebo vozidiel, ktoré nájdete na webovej stránke inglesina.com.
- Základňu Darwin 360° i-Size nepoužívajte, ak od dátumu jej výroby, uvedeného na výrobku, uplynulo viac ako 7 rokov. Prírodné starnutie materiálov by mohlo zmeniť jej charakteristiky.
- Autosystém nepoužívajte, ak:
 - prekonala nejakú autonehodu, aj ľahkú. Mohol utrpieť škody, ktoré nevidno voľným okom. Aby sa uchovala pôvodná úroveň bezpečnosti, musíte výrobok vymeniť.
 - je poškodený, bez návodu na použitie alebo bez niekoľkých komponentov. Okamžite kontaktujte autorizovaného predajcu alebo zákaznícky servis Inglesina.
- Inglesina odporúča nekupovať autosedačky z druhej ruky. Mohli utrpieť škody, ktoré nevidno voľným okom, ale ktoré znižujú úroveň poskytovanej bezpečnosti.
- Pred každou cestou a/alebo po každej povinnej prehliadke, údržbe alebo čistení vždy skontrolujte správne upnutie všetkých komponentov autosystému. V takých prípadoch mohli s autosystémom manipulovať iné osoby, mohli ho presunúť alebo odpojiť a nemuseli ho umiestniť správne podľa pokynov.

• SYSTÉM NA PRIPÚTANIE SA MUSÍ NAINŠTALOVAŤ PRESNE PODĽA DODANÝCH POKYNOV. NEDODRŽANIE TÝCHTO UPOZORNENÍ A POKYNOV MÔŽE SPÔSOBIŤ VÁŽNE DÔSLEDKY PRE BEZPEČNOSŤ DIEŤAŤA.

- Pred montážou skontrolujte, či výrobok a žiadny z jeho komponentov nebol počas prepravy poškodený. Ak sa tak stalo, výrobok nepoužívajte a uschovajte ho mimo dosahu detí.
- Pred použitím výrobku kvôli bezpečnosti vášho dieťaťa odoberte a zlikvidujte všetky plastové vrecká a prvky patriace k obalu a v žiadnom prípade ich nenechávajte v dosahu novorodiat a detí.
- Výrobok nepoužívajte, pokiaľ nie sú všetky jeho komponenty správne upevnené a nastavené.
- Montáž, demontáž a nastavenie smú vykonávať len dospelé osoby. Presvedčte sa, že osoba, ktorá používa výrobok (pestúnka, starí rodičia a iní) poznajú jeho správnu obsluhu.
- Nevsúvajte prsty do mechanizmov.
- Na základni Darwin 360° i-Size nerobte žiadnu modifikáciu ani úpravu bez schválenia príslušného orgánu. Nepovolené technické modifikácie by mohli znížiť alebo úplne odstrániť ochrannú účinnosť výrobku.
- **POZOR!** Autosystém Darwin Infant a Darwin Infant Recline vždy inštalujte **IBA PROTI SMERU BEŽNEJ JAZDY VOZIDLA**.
- **POZOR!** Sedačka Darwin Next Stage i-Size sa môže nainštalovať:
 - **PROTI SMERU JAZDY VOZIDLA** pre deti s výškou 40 až 105 cm.
 - **V SMERE JAZDY VOZIDLA** pre deti s výškou 76 až 105 cm.

DÔLEŽITÉ - V SMERE JAZDY NEPOUŽÍVAJTE, KÝM VEK DIEŤAŤA NEPREKROČÍ 15 MESIACOV.

Poloha proti smeru jazdy vozidla zaručuje väčšiu bezpečnosť dieťaťa vo vozidle. V súlade s pokynmi Nariadenia ECE R129 sa odporúča používať sedačku v konfigurácii proti smeru jazdy aj po prekročení 15 mesiacov veku dieťaťa.

- Autosystém nepoužívajte vo vozidlách, na miestach ani v konfiguráciách odlišných od uvedených v tomto návode na použitie.
- Neinštalujte na sedadlách proti smeru jazdy ani na sedadlá, ktoré sú priečne na smer jazdy.

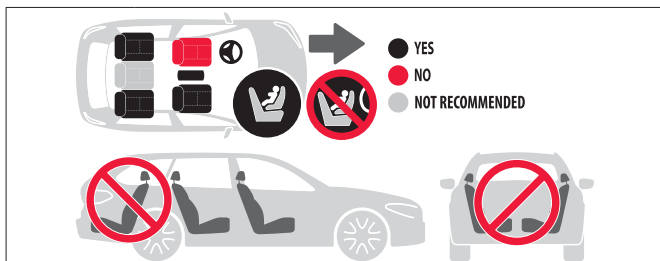

- **NEBEZPEČENSTVO!** Autosystém Darwin Infant a Darwin Infant Recline nepoužívajte na sedadlách s nainštalovaným a aktívnym predným airbagom. Predný airbag sa aktivuje veľmi prudko a môže vážne, ale aj smrteľne, zraniť dieťa.
- **NEBEZPEČENSTVO!** Systém na pripútanie detí vo vozidle Darwin Next Stage i-Size nepoužívajte, keď sa používa na sedadle proti smeru jazdy, na sedadlách s nainštalovaným a aktívnym predným airbagom. Predný airbag sa aktivuje veľmi prudko a môže vážne, až smrteľne, zraniť dieťa.

- Pre sedadlá s bočnými airbagmi dodržte pokyny uvedené v návode na použitie vozidla.
- Uistite sa, že sú sklopné sedadlá vozidla zablokované vo vertikálnej polohe podľa pokynov výrobcu vozidla.
- Nenechávajte voľne ležať predmety alebo batožiny vo vnútri vozidla a skontrolujte, či sú pevne uchytené. Pokiaľ by bola sedačka voľne položená, mohla by v prípade nehody spôsobiť zranenie cestujúcich.
- Keď je sedačka pripojená k základni, ale sa nepoužíva na prepravu dieťaťa, v každom prípade sa odporúča zablokovať ho v prepravnej polohe so všetkými indikátormi v zelenej polohe.
- Chráňte výrobok pred prachom alebo zvyškami rôznych druhov, ktoré by mohli ovplyvniť správnu funkciu mechanizmov.

ZÁRUČNÉ PODMIENKY

- Firma Inglesina Baby S.p.A. ručí za to, že tento výrobok bol navrhnutý a vyrobený v súlade so všeobecne platnými normami/nariadeniami týkajúcimi sa výrobu, kvality a bezpečnosti, v platnosti v Európskej únii a v krajinách predaja.
- Firma Inglesina Baby S.p.A. ručí za to, že počas výrobného procesu i po jeho skončení je tento výrobok podrobovaný viacerým kontrolám kvality. Firma Inglesina Baby S.p.A. ručí za to, že tento výrobok predáva Autorizovaný Predajca bez montážnych a výrobných chýb.
- Touto zárukou nezanikajú práva spotrebiteľa podľa platných vnútroštátnych zákonov, ktoré sa môžu meniť v závislosti od krajiny nákupu výrobku a ktoré, v prípade protirečením, majú prednosť pred znením záruky.
- Pokiaľ by ste na výrobku pri nákupe alebo počas bežného používania zistili materiálové alebo výrobné chyby, podľa informácií v príslušnom návode na použitie, spoločnosť Inglesina Baby S.p.A. uzná platnosť záruky počas obdobia 24 mesiacov od

dátumu nákupu.

- Záruka platí iba v krajine kúpy výrobku a po nákupe u autorizovaného predajcu.
- Platnosť záruky je obmedzená na prvého vlastníka kúpeného výrobku.
- Pri uplatnení záručných práv sa predpokladá bezplatná výmena alebo oprava dielov, na ktorých boli zistené pôvodné výrobné chyby. Spoločnosť Inglesina Baby S.p.A. si vyhradzuje právo rozhodnúť, podľa vlastného uváženia, či sa má právo na záruku uplatniť prostredníctvom opravy alebo výmeny poškodeného výrobku.
- Pri uplatňovaní práva na záruku musíte uviesť výrobné číslo výrobku a kópiu pokladničného dokladu o kúpe, pričom na doklade musí byť čitateľne uvedený dátum nákupu.
- Tieto záručné podmienky strácajú platnosť v prípade, ak:
 - výrobok sa používa na iné účely než účely uvedené v príslušnom návode na použitie.
 - výrobok sa používa spôsobom, ktorý nezodpovedá opisu v príslušnom návode na použitie.
 - výrobok bol opravovaný v servisných strediskách, ktoré nie sú autorizované a zmluvne zaviazané.
 - výrobok bol zmenený a/alebo bolo neoprávnené zasahované do jeho konštrukcie a textilnej časti spôsobom, ktorý nebol výslovne autorizovaný výrobcom. Prípadné zmeny vykonané na výrobkoch zbavujú firmu Inglesina Baby S.p.A. akejkoľvek zodpovednosti.
 - chyba bola spôsobená nedbanlivosťou alebo nesprávnou starostlivosťou pri použití (napr. prudké nárazy do konštrukcie, vystavenie pôsobeniu agresívnych chemických látok, atď.).
 - výrobok vykazuje bežné opotrebovanie (napr. kolies, pohyblivých častí, látkových častí), vyplývajúce z každodenného dlhodobého a nepretržitého používania.
 - výrobok poškodil, aj náhodne, samotný vlastník alebo iné osoby (napríklad, keď sa výrobok posielal ako batožina pri leteckej preprave alebo v iných dopravných prostriedkoch).
 - výrobok bol odoslaný predajcovi na opravu bez pokladničného dokladu alebo bez výrobného čísla, prípadne, keď dátum na pokladničnom doklade alebo výrobné číslo nie sú dobre čitateľné.
- Na poškodenie spôsobené použitím príslušenstva, ktoré nebolo dodané a/alebo schválené firmou Inglesina Baby, sa záručné podmienky nevzťahujú.
- Firma Inglesina Baby S.p.A. odmieta akúkoľvek zodpovednosť za ublíženie na zdraví osôb a za škody na majetku spôsobené nevhodným a/alebo nesprávnym použitím výrobku.
- Po uplynutí záručnej doby Firma v každom prípade ručí za poskytovanie servisnej služby na svojich výrobkoch v maximálnom rozsahu do štyroch (4) rokov od dátumu ich uvedenia na trh, a po uplynutí uvedenej doby budú prípady jednotlivito hodnotené.

NÁHRADNÉ DIELY / POZÁRUČNÝ SERVIS

- Pravidelne kontrolujte bezpečnostné prvky, aby ste sa ubezpečili, či je výrobok po uplynutí určitej doby dokonale funkčný. V prípade zistenia akýchkoľvek problémov a/alebo porúch výrobok nepoužívajte. Bezodkladne sa obráťte na Autorizovaného Predajcu alebo na Zákaznícky servis firmy Inglesina.
- Nepoužívajte náhradné diely alebo príslušenstvo, ktoré neboli dodané a/alebo schválené firmou Inglesina Baby S.p.A.

ČO ROBIŤ V PRÍPADE POTREBY SERVISNEJ SLUŽBY

- V prípade, ak je potrebná servisná služba, okamžite sa obráťte na Predajcu firmy Inglesina, u ktorého ste výrobok zakúpili a uistite sa, že máte k dispozícii výrobné číslo („Serial Number“) výrobku, ktorý je predmetom samotnej žiadosti.
- Úlohou Predajcu je skontaktovať firmu Inglesina kvôli zhodnoteniu najvhodnejšieho spôsobu zásahu s ohľadom na konkrétny prípad a na záver poskytnúť akékoľvek následné pokyny.
- Servisná služba firmy Inglesina je v každom prípade k dispozícii na poskytnutie všetkých potrebných informácií na základe písomnej žiadosti, odoslanej prostredníctvom príslušného formulára, ktorý je dostupný na internetovej stránke: inglesina.com - časť Záruka a Servisná služba.

NÁVOD NA ČISTENIE A ÚDRŽBU VÝROBKU

- Každá autosedačka môže zanechať na sedadle stopy, ktoré sú spôsobené povinnými opatreniami, ktoré sa musia urobiť s cieľom pevnej inštalácie podľa bezpečnostných predpisov. Tento výrobok bol navrhnutý s cieľom minimalizovať tento účinok. Výrobca nezodpovedá za prípadné stopy spôsobené bežným používaním autosedačky.
- Nikdy na žiadny mechanizmus alebo pohyblivé časti nepôsobte silou. V prípade pochybností si najprv prečítajte návod.
- Výrobok uschovajte na suchom mieste.
- Výrobok chráňte pred pôsobením atmosféry, dažďa alebo snehu. Okrem toho neustále a dlhé vystavenie slnečnému svetlu môže spôsobiť zmeny farby mnohých materiálov.
- Plastové a kovové časti čistite vlhkou handrou alebo miernym čistiacim prostriedkom. Nepoužívajte rozpúšťadlá, amoniak alebo benzín.
- Kovové časti po styku s vodou nechajte dôkladne vysušiť, aby sa nevytvárala hrdza.

POKYNY

SK

ZOZNAM KOMPONENTOV

ZÁKLAD DARWIN 360° i-SIZE

obr. 1

- A** Stúpadlo
- B** Červené/zelené indikátory polohy opornej nohy
- C** Páka nastavenia výšky stúpadla
- D** Konektory Isofix
- E** Páky uvoľnenia konektorov Isofix
- F** Uvoľňovacie tlačidlo uchytenia Isofix
- G** Uvoľňovacia páčka uchytenia Isofix
- H** Zelená/červená ukazovatele zaistenia uchytenia Isofix
- I** Zelená/červená kontrolka pripojenia sedačky k základu
- J** Páky na otočenie bázy
- K** Červený/zelený indikátor správneho smeru sedačky
- L** Miesto na inštalácie sedačky
- M** Páka na uvoľnenie sedačky
- N** Kotviace body autosedačky Isofix

DÔLEŽITÉ

- Skontrolujte, kde sú umiestnené kotviace body Isofix na sedadle vášho vozidla, uistite sa, či sú očistené od materiálov, ktoré by mohli zabrániť správne použitiu.
- Skontrolujte, či na autosedačke nie sú predmety, ktoré by mohli zabrániť správne umiestneniu základu na sedadlo.
- Uistite sa, či na podlahe vášho vozidla nie sú nečistoty, ktoré by mohli zabrániť správnej príľnavosti stúpadla.
- Uistite sa, či je operadlo vo vertikálnej polohe a sedadlo, na ktoré chcete nainštalovať základ sedačky **NIE JE VYBAVENÉ AKTÍVNYM PREDNÝM AIRBAGOM**.
- **POZOR!** Neinštalujte s úložným priestorom pod podlahou auta.

UMIESTNENIE A INŠTALÁCIA ZÁKLADNE DARWIN 360° i-SIZE

obr. 2 Vytiahnite stúpadlo (A) spod základne autosedačky.

obr. 3 Pomocou páky na uvoľnenie (E) úplne vysuňte konektory Isofix (D) zo základne do auta.

obr. 4 Uistite sa, že ukazovatele pre upevnenie ukotvenia Isofix (H) majú červenú farbu, v prípade, že oba ukazovatele majú farbu zelenú, súčasným stlačením tlačidla (F) a uvoľňovacej páčky (G) ich odblokujte.

obr. 5 Pripojte spoje základne (D) do kotviacich bodov Isofix sedačky (N), až kým nebudete počuť KLIK na oboch spojoch.

obr. 6 **Upozornenie: základ Darwin 360° i-Size je správne pripojený, ak sa červené kontrolky (H) zmenia na zelené.**

obr. 7 Uistite sa, či základ Darwin 360° i-Size je správne pripojený na oboch stranách.

obr. 8 Stlačte páku uvoľnenia (E), aby ste uvoľnili konektory Isofix a čo najskôr mohli zaskrutkovať základňu ku operadlu sedadla vozidla.

obr. 9 Potom energicky zatlačte základňu Darwin 360° i-Size z oboch strán sedadla, aby úplne doliehala.

Pozor, vždy overte, či sú konektory Isofix vzájomne zarovnané.

obr. 10 Nastavte výšku stúpadiel (A) pôsobením na páku (C) až po podlahu vozidla. Uvoľnite páku (C) a uistite sa, že vysúvateľná časť stúpadla zostane zablokovaná v danej pozícii.

obr. 11 Oporná noha (A) sa bude dať umiestniť správnym spôsobom, iba keď príslušné indikátory (B) zmenia svoju farbu z červenej na zelenú.

Upozornenie: je dôležité, aby stúpadlo dobre sedelo na podlahe, aj keby ste museli mierne zdvihnúť základ zo sedadla.

OTÁČANIE ZÁKLADNE DARWIN 360° i-SIZE

Základňa Darwin 360° i-Size sa môže otáčať, čo uľahčuje usadenie dieťaťa a inštaláciu sedačky vo vozidle.

obr. 12 Pôsobením na predné páky (J) otočte miesto inštalácie sedačky (L) do zelenej polohy.

Pokyny na inštaláciu autosedačky nájdete v príslušnom návode na použitie.

obr. 13 Po inštalácii sedačky sa uistite, že sa farba príslušných indikátorov v mieste inštalácie (I) zmenila z červenej na zelenú.

obr. 14 Podľa potreby otáčajte, kým sa nedosiahne správna poloha používania.

Smer umiestnenia sedačky vzhľadom na smer jazdy je správny, len keď sa farba príslušných indikátorov bázy (K) zmení z červenej na zelenú.

Pokyny pre správne používanie autosedačiek nájdete v príslušných návodoch na použitie.

VYBRATIE ZÁKLADNE DARWIN 360° i-SIZE

obr. 15 Skráťte stúpadlo (A) stlačením páky (C).

obr. 16 Preto uvoľnite konektory Isofix (D) z bodov ukotvenia Isofix na sedadle auta (N), pričom súčasne stláčajte tlačidlo (F) a pôsobte na páku a uvoľnenie (G).

Pozor! Základňa sa dá odpojiť zo sedadla vozidla, iba ak sú oba indikátory (H) červenej farby.

obr. 17 Zdvihnite základ z autosedačky a umiestnite stúpadlo (A) do jeho sedla.

UPOZORENJA



• PAŽLJIVO PROČITAJTE OVA UPUTSTVA PRE UPOTREBE I SAČUVAJTE IH ZA UBUDUĆE. DA BI VAŠE DETE BILO PRAVILNO ZAŠTIĆENO, VAŽNO JE DA KORISTITE I POSTAVITE AUTO-SEDIŠTE ZA DECU U SKLADU SA UPUTSTVIMA OVOG PRIRUČNIKA.

• BEZBEDNOST VAŠEG DETETA JE VAŠA OBAVEZA.

BEZBEDNOST

• Pažljivo pročítajte uputstva za upotrebu pre nego što prvi put koristite Darwin 360° i-Size Base. Ostavite uputstvo u odeljku za odlaganje kako bi Vam uvek bilo pri ruci. U slučaju da je dajete trećim licima, uz osnovu se uvek mora dostaviti odgovarajuće uputstvo za rukovanje.

• Inglesina Darwin 360° i-Size Base može da se koristi isključivo u kombinaciji sa auto-sedištem za decu Inglesina (sistem za automobil):

- Darwin Infant
- Darwin Infant Recline
- Darwin Next Stage i-Size

SR



• **VAŽNO:** sistemi auto Baze Darwin 360° i-Size + Darwin Infant i Baze Darwin 360° i-Size + Darwin Infant Recline su i-Size bezbednosni sistemi odobreni u skladu sa Uredbom ECE R129/03 za decu visine između 40 i 75 cm i maksimalne težine 13 kg.

• **VAŽNO:** sistemi auto Baze Darwin 360° i-Size + Darwin Next Stage i-Size je i-Size bezbednosni sistem odobren u skladu sa Uredbom ECE R129/03 za decu visine između 40 i 105 cm i maksimalne težine 18 kg.

• Darwin Infant / Darwin Infant Recline / Darwin Next Stage i-Size sedište može biti postavljeno na Darwin 360° i-Size Base u položaju kompatibilnom sa i-Size proizvodima i naznačenom u uputstvu za upotrebu od strane proizvođača vozila.

• U slučaju da Vaše vozilo ne poseduje i-Size sedište, postavljanje je dozvoljeno i na ISOFIX sedištima koja su navedena na priloženom spisku vrsta vozila, ili proverite

najnoviju verziju na adresi inglesina.com.

- Ne koristite auto-sedište za decu Darwin 360° i-Size Base duže od 7 godina od datuma proizvodnje naznačenog na proizvodu; prirodni proces starenja materijala može delimično da promeni osobine proizvoda.
- Ne koristite sistem za zaštitu dece u automobilu ako je:
 - pretrpelo nezgodu, čak i najmanju. Postoji mogućnost da je došlo do oštećenja koja nisu vidljiva. Proizvod mora biti zamenjen novim kako bi se obezbedio izvorni nivo bezbednosti.
 - oštećeno, ako ne sadrži uputstvo za upotrebu ili ako bilo koja komponenta nedostaje. Odmah se obratite ovlašćenom prodavcu kompanije Inglesina ili korisničkoj službi.
- Inglesina preporučuje da se ne kupuju već korišćena (second-hand) auto-sedišta za decu. Ona mogu da imaju nevidljiva oštećenja koja utiču na zaštitne funkcije.
- Proverite da li su svi delovi sistema za zaštitu dece u automobilu pravilno pričvršćeni pre svakog putovanja i/ili nakon redovne kontrole, servisa ili pranja vozila. Moguće je da je neko dirao i/ili otkacio sistem za zaštitu dece u automobilu i da ga nije pravilno vratio u prvobitan položaj u skladu sa uputstvom.

UPOTREBA I POSTAVLJANJE

• SISTEM ZA ZAŠTITU DECE MORA BITI POSTAVLJEN STROGO U SKLADU SA NAVEDENIM UPUTSTVIMA. UKOLIKO SE NE PRIDRŽAVATE UPUTSTAVA/UPOZORENJA, MOŽETE OZBILJNO UGROZITI BEZBEDNOST DETETA.

- Pre sklapanja, uverite se da proizvod i njegove komponente nisu pretrpeli štetu tokom transporta. Ukoliko je došlo do oštećenja, nemojte koristiti taj proizvod i držite ga van dometa dece.
- Pre korišćenja proizvoda, a radi bezbednosti deteta, uklonite i eliminišite sve plastične vreće i elemente koji pripadaju pakovanju i, u svakom slučaju, sve to držite izvan dometa novorođenčadi i dece.
- Nemojte koristiti ovaj proizvod ukoliko sve njegove komponente nisu ispravno pričvršćene i podešene.
- Postupke sastavljanja, rastavljanja i podešavanja smeju da izvode samo odrasli. Uverite se da je osoba koja koristi proizvod (lice koje čuva decu, baba i deda itd.) zna kako da ga ispravno koristi.
- Ne dirajte prstima unutrašnjost mehanizama.
- Vršenje izmena ili dopuna sistema Darwin 360° i-Size Base bez odobrenja Službe za odobrenje nije dozvoljeno. Neovlašćeno vršenje tehničkih promena može da uzrokuje smanjenje ili potpuni prestanak zaštitne funkcije proizvoda.
- **PAŽNJA!** Uvek postavite auto-sedište za decu Inglesina Darwin Infant i Darwin Infant Recline **ISKLUČIVO U PRAVCU OBRNUTOM OD PRAVCA VOŽNJE.**
- **PAŽNJA!** Auto-sedište za decu Darwin Next Stage i-Size se može postaviti na sledeći način:
 - **POSTAVLJANJE SUPROTNO SMERU KRETANJA** odnosi se na decu čija je visina između 40 i 105 cm.

SR

- **POSTAVLJANJE OKRENUTO KA NAPRED** odnosi se na decu čija je visina između 76 i 105 cm.

VAŽNO - NEMOJTE SEDIŠTE OKRETATI KA NAPRED DOK DE TE NE NAVRŠI 15 MESECI.

Položaj suprotno smeru kretanja pruža najveću bezbednost deteta unutar automobila. Prema uputstvima propisa ECE R129 preporuka je da se auto-sedište za decu postavlja suprotno smeru kretanja, čak i nakon navršenih 15 meseci.

- Ne koristite sistem za zaštitu dece u automobilu u položajima ili konfiguracijama koje ne odgovaraju prikazanim u ovom priručniku.
- Nemojte postavljati na sedišta automobila okrenuta suprotno od smera kretanja ili na sedišta automobila bočno postavljena u odnosu na smer kretanja.

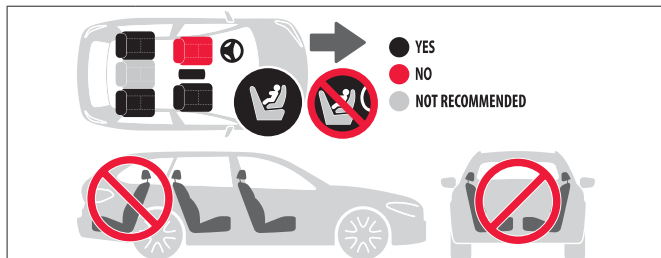

• **OPASNOST!** Nemojte postaviti sistem za zaštitu dece u automobilu Darwin Infant i Darwin Infant Recline na auto-sedišta sa aktivnim frontalnim vazдушnim jastukom. Prednji vazdušni jastuk ima veliki volumen i širi se naglo što može dovesti do ozbiljne povrede ili čak smrti Vašeg deteta.

• **OPASNOST!** Nemojte postavljati sistem Darwin Next Stage i-Size u položaj suprotno smeru kretanja na sedišta automobila gde je postavljen aktivni prednji vazdušni jastuk. Prednji vazdušni jastuk ima veliki volumen i širi se naglo što može dovesti do ozbiljne povrede ili čak smrti vašeg deteta.

SR

- Za auto-sedišta sa bočnim vazдушnim jastucima pogledajte uputstva u priručniku Vašeg automobila.
- Uverite se da su sedišta vozila koja se mogu spustiti prema nazad blokirana u vertikalnom položaju u skladu sa uputstvom proizvođača automobila.
- Tokom putovanja, nemojte ostavljati predmete ili torbe u automobilu bez nadzora: proverite da li su bezbedno postavljeni jer, u slučaju nezgode, mogu dovesti do povrede.
- Kada je dečje sedište pričvršćeno za bazu, ali se ne koristi za nošenje deteta, ipak se preporučuje da ga zaključate u položaju za vožnju tako da svi indikatori budu zelene boje.
- Zaštitite proizvod od prašine i razne prljavštine koja bi mogla da naruši pravilno funkcionisanje mehanizma.

- Inglesina Baby S.p.A. garantuje da je ovaj proizvod projektovan i proizveden u skladu sa opštim standardima/propisima o bezbednosti proizvoda i kvalitetu koji su na snazi u Evropskoj uniji i zemljama u kojima se prodaje.
- Inglesina Baby S.p.A. garantuje da je tokom i nakon procesa proizvodnje, ovaj proizvod podvrgnut raznim kontrolama kvaliteta. Inglesina Baby S.p.A. garantuje da u trenutku kupovine od ovlašćenog prodavca, proizvod nije imao defekte u montaži i proizvodnji.
- Ova garancija ne poništava prava potrošača po važećem nacionalnom zakonodavstvu, koja se mogu razlikovati u zavisnosti od zemlje u kojoj je proizvod kupljen, i čije odredbe, u slučaju suprotnosti, imaju prednost nad sadržajem ovde date garancije.
- U slučaju materijalnih ili proizvodnih nedostataka uočenih prilikom kupovine ili tokom normalnog korišćenja, kao što je opisano u odgovarajućem uputstvu za upotrebu, Inglesina Baby S.p.A. daje garanciju od 24 uzastopna meseca od datuma kupovine.
- Ova garancija važi samo u zemlji u kojoj je proizvod kupljen i ako je kupljen od ovlašćenog prodavca.
- Priznata garancija važi samo za prvog vlasnika kupljenog proizvoda.
- Garancija pokriva besplatnu zamenu ili popravku delova sa fabričkim nedostacima. Inglesina Baby S.p.A. zadržava pravo da po svom nahođenju odluči da li da primeni garanciju putem popravke ili zamene proizvoda.
- Da biste iskoristili garanciju, morate dostaviti serijski broj proizvoda, zajedno sa kopijom računa izdatog u trenutku kupovine proizvoda, vodeći računa da je datum kupovine čitko naveden.
- Ova garancija će automatski biti poništena i nevažeća u slučaju:
 - da se proizvod koristi za namene koje nisu izričito navedene u odgovarajućem uputstvu za upotrebu.
 - da se proizvod ne koristi u skladu sa odgovarajućim uputstvom za upotrebu.
 - da je proizvod popravljn od strane neovlašćenih serviser.
 - da je strukturni ili tekstilni deo proizvoda izmenjen ili prepravljn bez prethodnog izričitog ovlašćenja od strane proizvođača. Sve izmene koje se vrše na ovom proizvodu lišavaju Inglesina Baby S.p.A. bilo kakve odgovornosti.
 - da je defekt nastao usled nemara ili nepažnje prilikom korišćenja (npr. jaki udari na strukturne delove, izloženost jakim hemikalijama, itd.).
 - da proizvod ima normalne znake habanja (npr. točkova, pokretnih delova, tekstila) usled dugotrajnog i stalnog korišćenja.
 - da je proizvod oštećen, čak i slučajno, od strane samog vlasnika/vlasnice ili trećih lica (na primer kada je poslat kao prtljag u vazдушnom prevozu ili drugim sredstvima).
 - da je proizvod poslat prodavcu za pomoć bez originalnog računa i/ili bez serijskog broja ili kada datum kupovine na račun u/ili serijski broj nisu jasno čitljivi.
- Sva oštećenja izazvana korišćenjem dodataka koji nisu dati i/ili nisu odobreni od strane Inglesina Baby, nisu obuhvaćena garancijom.
- Inglesina Baby S.p.A. neće se smatrati odgovornom za bilo kakvu imovinsku štetu ili povrede nastale nepravilnim ili pogrešnim korišćenjem proizvoda.
- Nakon isteka garancije, kompanija garantuje servis svojih proizvoda u periodu od maksimalno četiri (4) godine od kada su navedeni proizvodi izašli na tržište, nakon ovog perioda, intervencije će biti vršene zavisno od slučaja.

- Redovno proveravajte bezbednost elemenata da bi osigurali funkcionalnost proizvoda tokom vremena. Nemojte da koristite proizvod u slučaju bilo kakvog kvara i/ili anomalije. Odmah kontaktirajte svog ovlašćenog prodavca ili Inglesina službu za podršku.
- Nemojte da koristite rezervne delove ili dodatke koje ne daje i/ili ne odobrava Inglesina Baby.

ŠTA RADITI AKO VAM JE POTREBNA POMOĆ

- Ako vam je potrebna pomoć u vezi sa proizvodom, odmah kontaktirajte Inglesina prodavca koji vam ga je prodao, proverite „Serijski broj“ proizvoda.
- Dužnost prodavca je da kontaktira Inglesina da bi procenio najbolju intervenciju u zavisnosti od slučaja i onda ukaže na dalje korake.
- Inglesina služba za podršku uvek je na raspolaganju za pružanje svih potrebnih informacija, nakon pismenog zahteva popunjavanjem obrasca koji je dat na veb sajtu: inglesina.com - u odeljku Garancija i podrška.

SAVETI ZA ČIŠĆENJE I ODRŽAVANJE PROIZVODA

- Auto-sedište za decu može ostaviti tragove na sedištima automobila usled mera preduzetih za njegovo čvrsto postavljanje u skladu sa bezbednosnim standardima. Ovaj proizvod je dizajniran tako da maksimalno smanji taj efekat. Proizvođač se ne može smatrati odgovornim za potencijalne tragove koji nastanu od standardne upotrebe auto-sedišta za decu.
- Nikada nemojte na silu da rukujete mehanizmima ili pokretnim delovima; ako ste u nedoumici, prvo proverite uputstvo.
- Proizvod odložite na suvo mesto.
- Zaštitite proizvod od vremenskih prilika, vode, kiše ili snega; osim toga, stalna i dugotrajna izloženost suncu može da prouzrokuje promene boje mnogih materijala.
- Plastične i metalne delove brišite vlažnom krpom ili blagim deterdžentom; nemojte da koristite razređivače, amonijak ili benzin.
- Pažljivo osušite metalne delove nakon svakog kontakta sa vodom da biste sprečili stvaranje rđe.

UPUTSTVO

SPISAK DELOVA

BAZA DARWIN 360° i-SIZE

sl. 1

- A** Potporna noga
- B** Crveni/zeleni indikatori za položaj potporne noge
- C** Poluga za podešavanje visine potporne noge
- D** Isofix konektori
- E** Poluge za otpuštanje Isofix konektora
- F** Dugme za odvajanje Isofix konektora
- G** Poluga za otpuštanje Isofix konektora
- H** Crveni/zeleni indikatori pričvršćenosti Isofix konektora

- I** Crveni/zeleni indikatori za kačenje sedišta na bazu
- J** Poluge za rotiranje baze
- K** Crveni / zeleni indikatori za ispravan smer dečjeg sedišta
- L** Ležište za montažu sedišta
- M** Poluga za odvajanje sedišta za decu
- N** Isofix pričvršne tačke na auto-sedištu

VAŽNO

- Proverite gde se na auto-sedištu nalaze Isofix pričvršne tačke i uverite se da se na njima ne nalaze predmeti ili supstance koje bi mogle da spreče njihovo pravilno korišćenje.
- Obezbedite da se na auto-sedištu ne nalaze predmeti koji bi mogli da spreče pravilno postavljanje baze u odnosu na sedišta.
- Obezbedite da se na podu vozila ne nalaze predmeti ili supstance koje bi mogle da spreče potpurnu nogu da se pričvrsti za površinu.
- Obezbedite da se naslon nalazi u vertikalnom položaju i da sedišta ne kom se postavlja baza **NEMA AKTIVNIM PREDNJI VAZDUŠNI JASTUK**.
- **PAŽNJA!** Ne ugrađujte pregrade za odlaganje predmeta ispod poda automobila.

POZICIONIRANJE I POSTAVLJANJE DARWIN 360° i-SIZE BAZE

- sl. 2** Izvucite potpurnu nogu (**A**) ispod baze.
- sl. 3** Koristite polugu za otpuštanje (**E**) da biste Isofix konektore (**D**) u celosti izvukli iz baze.
- sl. 4** Obratite pažnju da indikatori za pričvršćivanje Isofix konektora (**H**) budu crveni. Ukoliko su jedan ili oba indikatora zelena, istovremeno pritisnite dugme (**F**) i povucite polugu za otpuštanje (**G**) da biste ih otključali.
- sl. 5** Pričvrstite konektore baze (**D**) na Isofix pričvršne tačke na sedištu (**N**) dok ne čujete jasno dva zvučna signala KLICK koja označavaju uspešno pričvršćivanje.
- sl. 6** **OPREZ: Baza Darwin 360° i-Size je pravilno pričvršćena kada se boja odgovarajućih indikatora (H) menja iz crvene u zelenu**
- sl. 7** Proverite da li je baza Darwin 360° i-Size pravilno zakačena za obe strane.
- sl. 8** Pritisnite poluge za otpuštanje (**E**) kako biste odblokirali Isofix konektore i kako biste mogli da pričvrstite bazu što bliže naslonu sedišta automobila.
- sl. 9** Zatim snažno gurnite bazu sedišta Darwin 360° i-Size sa obe strane na sedišta, sve dok se potpuno ne nasloni.

Pažnja, uvek proverite da li su Isofix konektori međusobno poravnati.

- sl. 10** Prilagodite visinu potporne noge (**A**) pomoću poluge (**C**) dok ne dodirne pod. Pustite polugu (**C**) i obezbedite da deo potporne noge na izvlačenje ne može da se pomeri iz svog položaja.
- sl. 11** Potporna noga je pravilno postavljena (**A**) isključivo kada odgovarajući indikatori (**B**) menjaju boju iz crvene u zelenu.

Pažnja: Važno je da potporna noga stoji čvrsto na podu vozila, čak i ako je baza blago podignuta sa sedišta.

ROTIRANJE BAZE SEDIŠTA DARWIN 360° i-SIZE

Baza sedišta Darwin 360° i-Size može da se rotira kako bi se olakšalo smeštanje deteta i montaža dečjeg sedišta u automobil.

- sl. 12** Upotrebom prednjih poluga (**J**), rotirajte ležište za montažu dečjeg sedišta (**L**) u željeni položaj.

Za montažu auto sedišta za dete, pročitajte odgovarajući priručnik za upotrebu.

- sl. 13** Kada se dečje sedišta montira, uverite se da su specijalni indikatori na mestu

montaže (I) promenili boju crvene u zelenu.

sl. 14 Ako je potrebno, rotirajte ga sve dok ne dostigne u ispravan položaj za upotrebu.

Pravilno postavljanje sedišta u odnosu na smer kretanja odvija se samo kada se boja namenskih indikatora na bazi (K) promeni iz crvene u zelenu.

Za pravilnu upotrebu auto sedišta za decu, pročitajte namenske priručnike za upotrebu.

UKLANJANJE BAZE DARWIN 360° i-SIZE

sl. 15 Skratite potpornu nogu baze (A) pomoću odgovarajuće poluge (C).

sl. 16 Otpustite zatim Isofix konektore (D) iz pričvrstnih tačaka sedišta (N), koristeći dugme (F) i polugu za otpuštanje (G) istovremeno.

Opres! Moguće je odvojiti bazu od auto-sedišta isključivo kada su oba indikatora (H) crvena.

sl. 17 Podignite bazu sa sedišta kako biste vratili potpornu nogu (A) u sedište.

UPOZORENJA



• PAŽLJIVO PROČITAJTE UPUTE PRIJE KORIŠTENJA I SAČUVAJTE IH ZA BUDUĆU UPORABU. VAŽNO JE POSTAVITI I UPOTREBLJAVATI AUTOSJEDALICU PREMA UPUTAMA NAVEDENIM U OVOM PRIRUČNIKU KAKO BI SE DJETETU PRUŽALA PRIPADAJUĆA RAZINA ZAŠTITE.

• VI SNOSITE ODGOVORNOST ZA SIGURNOST VAŠEG DJETETA.

SIGURNOST

• Prije prve uporabe pažljivo pročitajte upute za korištenje osnovice Darwin 360° i-Size. Uvijek čuvajte upute u odgovarajućem pretincu kako biste ih mogli upotrijebiti kada je potrebno. Ako je prepuštena na uporabu trećim osobama, baza mora uvijek sadržavati odgovarajuće upute za uporabu.

• Osnovica Darwin 360° i-Size Inglesina može se upotrebljavati samo za autosjedalice Inglesina (sustav za automobil):

- Darwin Infant
- Darwin Infant Recline
- Darwin Next Stage i-Size



- **VAŽNO:** autosustavi Base Darwin 360° i-Size + Darwin Infant i Base Darwin 360° i-Size + Darwin Infant Recline jesu sustavi i-Size za zadržavanje koji je usklađen sa zakonodavnim dokumentom ECE R129/03, a namijenjen je za djecu visine od 40 do 75 cm i najveće tjelesne težine do 13 kg.
- **VAŽNO:** Autosustav Base Darwin 360° i-Size + Darwin Next Stage i-Size jest sustav i-Size za zadržavanje koji je u skladu sa zakonodavnim dokumentom ECE R129/03, a namijenjen je za djecu visine od 40 do 105 cm i najveće tjelesne težine do 18 kg.

- Sustav Darwin Infant / Darwin Infant Recline / Darwin Next Stage i-Size može se postaviti na osnovicu Darwin 360° i-Size Base kompatibilnih sjedala i-Size koje je naveo proizvođač vozila u pripadajućem priručniku.
- Ako vaše vozilo nije opremljeno sjedalom i-Size, postavljanje se može obaviti na sjedala ISOFIX vozila koja su navedena na priloženom popisu ili koja se mogu provjeriti na mrežnom mjestu inglesina.com.
- Ne upotrebljavajte osnovicu Darwin 360° i-Size nakon 7 godina od datuma proizvodnje navedenog na proizvodu jer uslijed prirodnog starenja materijala može doći do promjene njezinih značajki.
- Ne upotrebljavajte sustav za automobil ako:
 - je došlo do nezgode, čak i manje. Sustav može imati oštećenja koja nisu vidljiva golim okom. Proizvod se treba zamijeniti kako bi se pružala potrebna razina sigurnosti.
 - je neispravna ili ne sadržava upute za uporabu ili nema određenih sastavnih dijelova. Obratite se odmah ovlaštenom prodavatelju ili korisničkoj službi Inglesina.
- Poduzeće Inglesina ne preporučuje kupnju korištenih autosjedalica. Navedene sjedalice mogu imati nevidljiva oštećenja koja umanjuju sigurnosne značajke.
- Provjerite jesu li svi dijelovi sustava za automobil pravilno pričvršćeni prije svakog putovanja i/ili tijekom povremene provjere vozila, obavljanja postupaka održavanja, čišćenja. Druge osobe možda su pomaknule i/ili uklonile sustav za automobil te ga nisu ponovno pravilno postavili kako je navedeno u uputama.

UPORABA I POSTAVLJANJE

• PRILIKOM POSTAVLJANJA SUSTAVA ZA DRŽANJE ZA AUTOMOBIL PAŽLJIVO SE PRIDRŽAVAJTE ISPORUČENIH UPUTA. NEPRIDRŽAVANJE OVIH NAPOMENA I UPUTA MOŽE IMATI ZNAČAJNE POSLJEDICE NA SIGURNOST VAŠEG DJETETA.

- Prije sastavljanja provjerite jesu li proizvod i njegovi dijelovi možda oštećeni tijekom prijevoza. Ako su dijelovi i proizvod oštećeni, navedeni proizvod ne smije se upotrebljavati i treba se držati podalje od dohvata djece.
- Radi sigurnosti vašeg djeteta uklonite i bacite sve plastične vrećice i dijelove koji su dijelom ambalaže prije uporabe proizvoda. U svakom ih slučaju držite izvan dohvata djece i novorođenčadi.

- Ne upotrebljavajte proizvod ako svi njegovi dijelovi nisu pravilno učvršćeni i namješteni.
- Postupke postavljanja, skidanja i namještanja moraju obavljati samo odrasle osobe. Pripazite da osobe (dadjila, djedovi, bake, ...), koje upotrebljavaju proizvod, znaju ispravno upotrebljavati navedeni proizvod.
- Ne uvlačite prste u mehanizme.
- Ne obavljajte nikakve preinake na osnovici Base Darwin 360° i-Size i ne dodajte ništa, a da prethodno ne ishodite odobrenje nadležnog tijela. Neovlaštene tehničke izmjene mogu umanjiti ili u cijelosti poništiti zaštitnu učinkovitost proizvoda.
- **PAŽNJA!** Uvijek postavite sustav Darwin Infant i Darwin Infant Recline za automobil **ISKLUČIVO** u **SMJERU SUPROTNOM OD UOBIČAJENOG SMJERA KRETANJA VOZILA.**
- **PAŽNJA!** Sjedalica Darwin Next Stage i-Size može se instalirati:
 - **SUPROTNO OD SMJERA VOŽNJE** za djecu visine između 40 i 105 cm.
 - **U SMJERU VOŽNJE** za djecu visine između 76 i 105 cm.

VAŽNO - NEMOJTE UPOTREBLJAVATI U SMJERU VOŽNJE PRIJE NEGO ŠTO DIJETE NE NAVRŠI 15 MJESECI.

Položajem suprotno od smjera vožnje osigurava se veća sigurnost djeteta u automobilu. U skladu s navedenim u Uredbi ECE R129 savjetuje se uporaba sjedalice u konfiguraciji suprotnoj od smjera vožnje, čak i iznad dobi od 15 mjeseci.

- Ne upotrebljavajte sustav za automobil u položajima ili konfiguracijama koje nisu navedene u ovom priručniku.
- Nemojte postavljati na sjedala suprotno od smjera vožnje ili na sjedala koja su poprečna u odnosu na smjer vožnje.

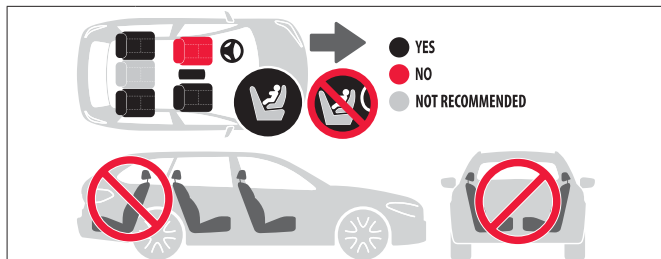

HR



- **OPASNOST!** Ne upotrebljavajte sustav Darwin Infant i Darwin Infant Recline za automobil na sjedalima s postavljenim i aktiviranim prednjim zračnim jastukom. Prednji se zračni jastuk brzo aktivira i može ozbiljno ozlijediti dijete ili uzrokovati njegovu smrt.
- **OPASNOST!** Nemojte upotrebljavati sustav Darwin Next Stage i-Size za automobil, u uporabi suprotno od smjera vožnje, na sjedalima s instaliranim i aktivnim prednjim zračnim jastukom. Prednji se zračni jastuk brzo aktivira i njime se može ozbiljno ozlijediti dijete ili uzrokovati njegova smrt.

- Kada je riječ o sjedalima s bočnim zračnim jastucima, pridržavajte se uputa koje su navedene u priručniku za vozilo.

- Osigurajte da su pomična sjedala vozila blokirana u vertikalnom položaju, u skladu s preporukama proizvođača automobila.
- Ne ostavljajte slobodne predmete ili torbe u putničkoj kabini i pazite da su uvijek pod nadzorom. U slučaju nezgode slobodni predmeti i prtljaga mogu uzrokovati ozljede.
- Kada je sjedalica pričvršćena za bazu, ali se ne upotrebljava za prijevoz djeteta, preporučuje se da je zaključate u položaj za vožnju sa svim pokazivačima zelene boje.
- Zaštitite proizvod od prašine ili ostataka raznih vrsta koji bi mogli utjecati na pravilan rad mehanizama.

JAMSTVENI UVJETI

- Poduzeće Inglesina Baby S.p.A. /d.d./ jamči da je ovaj proizvod izrađen i proizveden u skladu s uredbama/propisima proizvoda i kvalitetom i općenitom sigurnošću koji su trenutačno važeći u Europskoj zajednici i državama u kojima se prodaje.
- Poduzeće Inglesina Baby S.p.A. jamči da se tijekom i nakon dovršetka proizvodnog postupka proizvod podvrgava različitim testovima kvalitete. Poduzeće Inglesina Baby S.p.A. jamči da ovaj artikl u trenutku kupnje kod Ovlaštenog preprodavatelja nema nedostataka koji su nastali tijekom proizvodnje ili koji onemogućavaju njegovo postavljanje.
- Ovo jamstvo ne poništava prava koja potrošaču jamči mjerodavno nacionalno zakonodavstvo, koje se može razlikovati ovisno o državi u kojoj je proizvod kupljen, a čije odredbe nadilaze u slučaju spora sadržaj ovoga jamstva.
- Ako ovaj proizvod ima nedostatke u materijalu i/ili tvorničke pogreške koji se uoče tijekom kupnje ili uobičajene uporabe, kako je opisano u pripadajućem priručniku, poduzeće Inglesina Baby d. d. priznaje valjanost jamstvenih uvjeta u trajanju od 24 mjeseca od datuma kupnje.
- Jamstvo vrijedi samo u državi u kojoj je proizvod kupljen i ako je kupnja obavljena kod ovlaštenog prodavatelja.
- Priznato jamstvo vrijedi samo za prvog vlasnika kupljenog proizvoda.
- Jamstvo podrazumijeva zamjenu ili besplatan popravak dijelova s nedostatkom koji je nastao tijekom proizvodnje. Poduzeće Inglesina Baby d. d. zadržava pravo da svojevrijedno odluči želi li da se pod jamstvom obavi popravak ili zamjena proizvoda.
- Kako biste iskoristili jamstvo, morate dostaviti serijski broj proizvoda i kopiju računa koji je izdan u trenutku kupnje proizvoda na kojem mora jasno i čitko biti ispisan datum kupnje.
- Ovi jamstveni uvjeti ne vrijede ako se(je):
 - proizvod upotrebljava u drukčije svrhe koje nisu izričito navedene u pripadajućem priručniku.
 - proizvod upotrebljava na način koji nije sukladan uputama u pripadajućem priručniku.
 - proizvod podvrgne popravcima u neovlaštenim centrima za popravak koji nisu ugovoreni.
 - proizvod preinači i/ili se njime neovlašteno rukuje ili se obave preinake na strukturi i tekstilnom dijelu koje nije izričito odobrio proizvođač. Eventualne izmjene na proizvodima oslobađaju poduzeće Inglesina Baby S.p.A. od svih odgovornosti.
 - nedostatak nastao zbog nemara ili neoprezne uporabe (npr. nasilni udarci na strukturi, izlaganje agresivnim kemijskim tvarima itd.).
 - na proizvodu se pojave znakovi uobičajene trošnosti (npr. kotači, pokretni dijelovi, tkanine) zbog očekivane svakodnevne dugoročne i kontinuirane uporabe.
 - proizvod ošteti, čak i nenamjerno, sam vlasnik ili treće osobe (na primjer, kada se

- šalje kao prtljaga zračnim prijevozom ili drugim prijevoznim sredstvima).
- proizvod šalje prodavatelju na popravak bez izvornog računa kupnje i/ili bez serijskog broja ili datum kupnje na računu i/ili serijski broj nisu jasno čitljivi.
 - Eventualna oštećenja nastala zbog korištenja dodataka, koje poduzeće Inglesina Baby nije dostavilo ili odobrilo, nisu pokrivena jamstvenim uvjetima našeg jamstva.
 - Poduzeće Inglesina Baby S.p.A. odbija svaku odgovornost za oštećenja nastala na imovini ili osobama koja proizlaze iz nepravilne uporabe i / ili zlouporabe proizvoda.
 - Po isteku trajanja jamstva, poduzeće ipak pruža podršku za svoje proizvode u maksimalnom trajanju od četiri (4) godine od datuma uvođenja istih na tržište, nakon isteka tog razdoblja posebno za svaki slučaj će se ocjenjivati mogućnost zahvata.

ZAMJENSKI DIJELOVI / PODRŠKA NAKON PRODAJE

- Redovito ispitivanje sigurnosnih uređaja kako bi se osigurala savršena učinkovitost proizvoda kroz vrijeme. U slučaju da dođe do problema i/ili anomalija bilo koje vrste, ne koristiti se proizvodom. Odmah se obratiti Ovlaštenom Prodavaču ili korisničkoj službi poduzeća Inglesina.
- Ne upotrebljavati zamjenske dijelove ili dodatke koje poduzeće Inglesina Baby S.p.A. nije dostavilo ili odobrilo.

ŠTO UČINITI U SLUČAJU POTREBNE PODRŠKE

- U slučaju potrebne podrške za proizvod odmah se obratite prodavaču Inglesina kod kojeg se kupili proizvod, provjeriti „Serial Number“ (serijski broj) na proizvodu koji je predmet samog zahtjeva.
- Obaveza prodavača je obratiti se poduzeću Inglesina kako bi odredili najprikladniji način zahvata za taj slučaj i izradili svaku naknadnu uputu.
- Korisnička podrška poduzeća Inglesina uvijek je na raspolaganju za pružanje svih potrebnih informacija, pismenim zahtjevom koji se može podnijeti slanjem odgovarajućeg obrasca na mrežnoj stranici: inglesina.com - odjeljak Jamstvo i podrška.

SAVJETI ZA ČIŠĆENJE I ODRŽAVANJE PROIZVODA

- Bilo koja autosjedalica može ostaviti tragove na automobilskom sjedalu. Potrebno je pridržavati se postupaka kojima se autosjedalica čvrsto pričvršćuje prema sigurnosnim mjerama. Ovaj proizvod namijenjen je za što je veće smanjivanje ovog učinka. Proizvođač ne snosi odgovornost za moguće tragove nastale uslijed normalne uporabe autosjedalice.
- Nikad nasilno ne rukujte mehanizmima ili pokretnim dijelovima. Ako imate nedoumice, najprije pročitajte priručnik.
- Čuvajte proizvod na suhom mjestu.
- Zaštitite proizvod od vremenskih uvjeta, vode, kiše ili snijega. Osim toga, stalno izlaganje Suncu može uzrokovati promjene boje na mnogim materijalima.
- Očistite plastične i metalne dijelove vlažnom krpom ili blagim deterdžentom. Ne upotrebljavajte razrjeđivače, amonijak ili benzin.
- Pažljivo osušite metalne dijelove nakon eventualnog dodira s vodom kako bi se spriječilo stvaranje hrđe.

UPUTE

POPIS DIJELOVA

PODLOGA DARWIN 360° i-SIZE

sl. 1

- A** Potporna noga
- B** Crveni/zeleni pokazatelj položaja potporne noge
- C** Poluga za namještanje visine potporne noge
- D** Priključci ISOFIX
- E** Poluga za otpuštanje priključaka ISOFIX
- F** Gumb za otpuštanje priključaka ISOFIX
- G** Poluga za otpuštanje priključaka ISOFIX
- H** Crveni/zeleni pokazatelji pričvršćenosti priključaka ISOFIX
- I** Crveni/zeleni pokazatelj pričvršćenosti sjedalice za osnovicu
- J** Poluga za okretanje baze
- K** Crveni/zeleni pokazivači ispravnog smjera sjedalice
- L** Sjedalo za postavljanje sjedalice
- M** Poluga za otpuštanje sjedalice
- N** Uporišne točke ISOFIX automobilskog sjedala

VAŽNO

- Provjerite gdje se nalaze uporišne točke ISOFIX na sjedalu vlastitog automobila i provjerite ima li na njima materijala koji bi mogli onemogućiti njihovo ispravno korištenje.
- Provjerite ima li na sjedalu automobila ikakvih predmeta koji mogu spriječiti pravilno postavljanje osnovice autosjedalice.
- Provjerite ima li na podnici automobila ikakvih predmeta koji mogu spriječiti pravilno prianjanje potporne noge.
- Provjerite je li se naslon za leđa nalazi u okomitom položaju i je li sjedalo na koje se namjerava postaviti osnovica za autosjedalicu **OPREMLJENO AKTIVNIM PREDNJIM ZRAČNIM JASTUKOM**.
- **PAŽNJA!** Ne postavljajte s pretincem za rukavice ispod poda automobila.

POZICIONIRANJE I POSTAVLJANJE OSNOVICE DARWIN 360° i-SIZE

sl. 2 Izvucite potpornu nogu (**A**) ispod osnovice.

sl. 3 Pritisnite polugu za otpuštanje (**E**) kako biste u cijelosti izvukli priključke ISOFIX (**D**) iz osnovice.

sl. 4 Provjerite jesu li pokazatelji pričvršćenosti priključaka ISOFIX (**H**) crveni. Ako je jedan od pokazatelja zelene boje, istovremeno pritisnite gumb (**F**) i polugu za otpuštanje (**G**) kako biste ih otključali.

sl. 5 Pričvrstite priključke osnovice (**D**) za uporišne točke ISOFIX sjedala (**N**), a dva zvuka KLIK ukazuju na uspješno pričvršćivanje.

sl. 6 **Pažnja! Pravilno pričvršćivanje osnovice Darwin 360° i-Size ostvareno je samo kada pripadajući crveni pokazatelji (H) postanu zeleni.**

sl. 7 Provjerite je li osnovica Darwin 360° i-Size pravilno pričvršćena na objema stranama.

sl. 8 Pritisnite poluge za otpuštanje (**E**) kako biste otpustili priključke Isofix i kako biste mogli pričvrstiti bazu što bliže naslonu autosjedalice.

sl. 9 Zatim snažno gurnite bazu Darwin 360° i-Size s obje strane sjedala sve dok

ne bude u potpunosti poduprta.

Pažnja, uvijek provjerite jesu li priključci Isofix međusobno poravnati.

sl. 10 Namjestite visinu potporne noge (A) pritiskanjem pripadajuće poluge (C) dok navedena noga ne dotakne podnicu vozila. Otpustite polugu (C) pazeći pritom da dio potporne noge koji se može produžiti ostane zapriječen u svojem položaju.

sl. 11 Potporna je noga (A) pravilno postavljena samo kada pripadajući crveni pokazatelji (B) postanu zeleni.

Pažnja: Važno je da se potporna noga dobro oslanja na podnicu vozila, čak i ako je osnovica lagano izdignuta na sjedalu.

OKRETANJE BAZE DARWIN 360° i-SIZE

Baza Darwin 360° i-Size može se okretati kako bi olakšala postavljanje djeteta u položaj i postavljanje sjedalice u automobil.

sl. 12 Uz pomoć prednjih poluga (J) okrenite sjedalo za postavljanje sjedalice (L) u željeni položaj.

Za postavljanje autosjedalice pogledajte povezani priručnik s uputama.

sl. 13 Nakon što se postavi sjedalice, provjerite jesu li odgovarajući crveni pokazivači na sjedalu za postavljanje (I) postali zeleni.

sl. 14 Ako je potrebno, okrenite je do njezina ispravnog položaja za upotrebu. Ispravan položaj sjedalice u odnosu na smjer vožnje događa se samo kada odgovarajući crveni pokazivači na bazi (K) postanu zeleni.

Za pravilnu upotrebu autosjedalice pogledajte odgovarajući priručnik s uputama.

UKLANJANJE OSNOVICE DARWIN 360° i-SIZE

sl. 15 Skratite potpornu nogu (A) osnovice pritiskom pripadajuće poluge (C).

sl. 16 Otpustite priključke ISOFIX (D) s uporišnih točaka ISOFIX na automobilskom sjedalu (N), istodobnim pritiskom gumba (F) i poluge za otpuštanje (G).

Pažnja! Samo kada su oba pokazatelja (H) crvene boje, tada se može ukloniti osnovica s automobilskog sjedala.

sl. 17 Podignite osnovicu sa sjedala automobila i pomaknite potpornu nogu (A) u svoj položaj.

OPOZORILA



• PRED UPORABO POZORNO PREBERITE NAVODILA IN JIH SHRANITE ZA NADALJNJO UPORABO. NAMESTITEV IN

UPORABA OTROŠKEGA VARNOSTNEGA SEDEŽA V SKLADU S TEMI NAVODILI JE KLJUČNEGA POMENA ZA ZAGOTOVITEV USTREZNE VARNOSTI OTROKA.

• ODGOVORNI STE ZA VARNOST SVOJEGA OTROKA.

- Pred prvo uporabo podstavka Darwin 360° i-Size pozorno preberite navodila. Navodila vselej hranite na temu namenjenem mestu, tako da jih boste imeli vselej pri roki, če bi jih potrebovali. V primeru prenosa na tretje osebe mora biti podstavek vedno opremljen z ustreznimi navodili za uporabo.
- Podstavek Darwin 360° i-Size Inglesina se sme uporabljati le z otroškimi varnostnimi sedeži Inglesina (sistem za zadrževanje otrok v vozilu):
 - Darwin Infant
 - Darwin Infant Recline
 - Darwin Next Stage i-Size



- **POMEMBNO:** podstavek Darwin 360° i-Size + Darwin Infant in podstavek Darwin 360° i-Size + Darwin Infant Recline sta sistema za zadrževanje otrok i-Size, homologirana v skladu s pravilnikom ECE R129/03 za otroke, visoke od 40 do 75 cm in teže največ 13 kg.
- **POMEMBNO:** podstavek Darwin 360° i-Size + Darwin Next Stage i-Size je sistem za zadrževanje otrok i-Size, homologiran v skladu s pravilnikom ECE R129/03 za otroke, visoke od 40 do 105 cm in teže največ 18 kg.

- Otroški varnostni sedež Darwin Infant / Darwin Infant Recline / Darwin Next Stage i-Size je mogoče namestiti na podstavek Darwin 360° i-Size Base na primerne sedeže i-Size, ki jih proizvajalec vozila kot take navede v uporabniških navodilih.
- Če vaše vozilo nima sedeža i-Size, lahko otroški varnostni sedež namestite tudi na sedeže ISOFIX vozil, ki so navedena na priloženem seznamu oziroma tistem, ki je na voljo na spletni strani inglesina.com.
- Ne uporabljajte podstavka Darwin 360° i-Size po preteku 7 let od datuma izdelave, ki je naveden na izdelku; naravno staranje materialov lahko povzroči spremembo lastnosti.
- Ne uporabljajte zadrževalnega sistema, če:
 - je bil udeležen v nesreči, tudi manjši. Možno je, da je utrpel poškodbe, ki s prostim očesom niso vidne. Izdelek zamenjajte, da zagotovite prvotno stopnjo varnosti.
 - je poškodovan, nima navodil za uporabo ali kakršnih koli sestavnih delov. Takoj se obrnite na pooblaščenega prodajalca ali na poprodajno službo Inglesina.
- Podjetje Inglesina odsvetuje nakup rabljenih otroških varnostnih sedežev. Možno je, da so utrpeli poškodbe, ki niso vidne, vendar vplivajo na varnostne lastnosti.
- Pred vsako vožnjo in/ali po rednem servisiranju, vzdrževanju ali čiščenju vozila se prepričajte, da so vsi sestavni deli sistema za zadrževanje pravilno pritrjeni. Druge osebe bi lahko premaknile in/ali odpele sistem za zadrževanje otrok in ga zatem ne bi znova pravilno namestile v skladu z navodili.

UPORABA IN NAMESTITEV

• PRI NAMEŠČANJU SISTEMA ZA ZADRŽEVANJE OTROKA JE TREBA STROGO UPOŠTEVATI PREJETA NAVODILA. NEUPOŠTEVANJE TEH OPOZORIL IN NAVODIL IMA LAHKO HUDE POSLEDICE ZA VARNOST VAŠEGA OTROKA.

- Pred montažo se prepričajte, da se izdelek in vsi njegovi sestavni deli med prevozom niso poškodovali; v primeru poškodb izdelka ne uporabljajte in ga shranite zunaj dosega otrok.
- Pred uporabo izdelka odstranite in zavržite vse plastične vrečke in embalažo ter jih shranjujte zunaj dosega dojenčkov in otrok, tako da zagotovite njihovo varnost.
- Ne uporabljajte izdelka, če vsi njegovi sestavni deli niso pravilno pritrjeni in nastavljeni.
- Za namestitvev, odstranitvev in nastavitvev mora poskrbeti izključno odrasla oseba. Prepričajte se, da so uporabniki izdelka (varuške, stari starši ipd.) seznanjeni s pravilnim delovanje slednjega.
- Ne vstavljajte prstov v mehanizme.
- Ne spreminjajte podstavka Darwin 360° i-Size in nanj ne nameščajte dodatkov brez soglasja pristojnega organa. Nepooblaščne tehnične spremembe lahko zmanjšajo ali v celoti izničijo varnostno učinkovitost izdelka.
- **POZOR!** Sistem za zadrževanje otrok Darwin Infant in Darwin Infant Recline vselej namestite **IZKLJUČNO** tako, **DA JE USMERJEN NASPROTNO OD OBIČAJNE SMERI VOŽNJE VOZILA.**
- **POZOR!** Avtosedež Darwin Next Stage i-Size lahko namestimo:
 - **V NASPROTNI SMERI VOŽNJE** za otroke višine med 40 in 105 cm.
 - **V SMERI VOŽNJE** za otroke višine med 76 in 105 cm.

POMEMBNO - NE NAMEŠČAJTE SEDEŽA V SMERI VOŽNJE, DOKLER OTROK NE DOPOLNI STAROSTI 15 MESECEV.

Položaj, ki je nasproten smeri vožnje, je tisti, ki zagotavlja večjo varnost otroka v vozilu. V skladu z določbami Uredbe ECE R129 je priporočljivo, da sedež uporabljate tako, da ga postavite v nasprotno smer glede na smer vožnje, tudi če je otrok starejši od 15 mesecev.

- Ne uporabljajte sistema za zadrževanje otrok v položajih ali postavitvah, ki se razlikujejo od tistih iz teh navodil.
- Ne nameščajte na avtomobilске sedeže, ki so postavljeni v nasprotni smeri vožnje ali na sedeže, ki so prečni na smer vožnje.

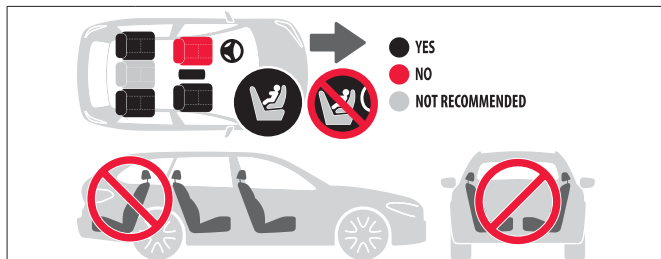

- **NEVARNOST!** Ne uporabljajte sistema za zadrževanje otrok Darwin Infant in Darwin Infant Recline na sedežih z vgrajeno in delujočo sprednjo zračno blazino. Sprednja zračna blazina se sunkovito sproži in lahko hudo poškoduje otroka, tudi smrtno.
- **NEVARNOST!** Ne uporabljajte sistema za zadrževanje otrok Darwin Next Stage i-Size na sedežih z vgrajeno in delujočo sprednjo zračno blazino. Sprednja zračna blazina se sunkovito sproži in lahko hudo poškoduje otroka, tudi smrtno.

- Pri sedežih s stranskimi zračnimi blazinami upoštevajte navodila iz priročnika vozila.
- Prepričajte se, da so nagibna naslonjala vozila v navpičnem položaju, tako kot določa proizvajalec avtomobila.
- V kabini vozila ne puščajte nepritrjenih predmetov ali prtljage, temveč naj bodo ti vselej čvrsto pritrjeni. V primeru nesreče lahko nepritrjeni predmeti povzročijo poškodbe.
- Ko je otroški varnostni sedež pritrjen na podstavek, vendar ga ne uporabljate za prenašanje otroka, ga je kljub temu priporočljivo zakleniti v položaj za vožnjo z vsemi zelenimi indikatorji.
- Izdelek zaščitite pred prahom ali različnimi ostanki, ki bi lahko vplivali na pravilno delovanje mehanizmov.

GARANCIJSKI POGOJI

- Družba L'Inglesina Baby S.p.A. jamči, da je bil ta izdelek zasnovan in izdelan skladno s splošnimi standardi/predpisi glede izdelka, kakovosti in varnosti, ki so trenutno v veljavi v Evropski skupnosti in državah, kjer se prodaja.
- Družba L'Inglesina Baby S.p.A. jamči, da je bil ta izdelek med in po zaključenem postopku izdelave predmet različnih preverjanj glede kakovosti. Družba L'Inglesina Baby S.p.A. jamči, da je bil ta izdelek v trenutku nakupa pri pooblaščenem prodajalcu brez napak, vezanih na namestitve ali izdelavo.
- Ta garancija ne vpliva na pravice, ki jih potrošniku priznava veljavna nacionalna zakonodaja in se lahko spreminjajo glede na državo nakupa izdelka ter glede na določila, ki v primeru spora prevladajo nad vsebino te garancije.
- Če ob nakupu ali med običajno uporabo skladno z opisom iz navodil na izdelku ugotovite napake v materialu in/ali izdelavi, podjetje Inglesina Baby S.p.A. prizna veljavnost garancijskih pogojev za obdobje 24 zaporednih mesecev od dneva nakupa.
- Garancija velja samo v državi, kjer je bil izdelek kupljen, in če je bil nakup opravljen pri pooblaščenem prodajalcu.
- Priznana garancija velja za prvega lastnika kupljenega izdelka.
- Kot garancija šteje brezplačna zamenjava ali popravilo delov, ki se izkažejo za okvarjene zaradi napak pri izdelavi. Podjetje Inglesina Baby S.p.A. si pridržuje pravico, da se po lastni presoji odloči za popravilo ali zamenjavo izdelka v garanciji.
- Za uveljavljanje garancije je treba predložiti serijsko številko izdelka in kopijo računa, izdanega ob nakupu izdelka, na katerem mora biti čitljivo izpisan datum nakupa.
- Ti garancijski pogoji ne veljajo v naslednjih primerih:
 - če izdelek uporabljate v drugačne namene, ki niso izrecno navedeni v ustreznih navodilih;
 - če izdelek uporabljate v nasprotju z navodili;
 - izdelek je bil predmet popravil s strani nepooblaščenih servisnih delavnic in delavnic brez koncesije;
 - na izdelku so bile izvedene spremembe in/ali priredbe bodisi ogrodja bodisi delov iz tkanin brez izrecnega dovoljenja proizvajalca. Vse morebitne spremembe na izdelkih družbo L'Inglesina Baby S.p.A. odvezujejo vsakršne odgovornosti;
 - do okvare je prišlo zaradi malomarne in nepremišljene uporabe (npr. grobi udarci v ogrodje, izpostavljenost agresivnim kemikalijam itd.);
 - znaki normalne obrabe (npr. koles, premičnih delov, tkanin) zaradi dolgotrajne in vsakodnevne uporabe;
 - če je izdelek namerno ali nenamerno poškodovan po krivdi lastnika ali tretjih oseb (na primer pri letalskem prevozu v tovornem prostoru ali z drugimi prevoznimi sredstvi);

- če je izdelek posredovan pooblaščenemu prodajalcu zaradi servisiranja brez izvirnika računa in/ali serijske številke ali pa če datum nakupa na računu in/ali serijska številka nista čitljiva.
- V okviru pogojev te garancije ni krita morebitna škoda, ki jo povzročijo dodatki, ki jih ni dobavila in/ali odobrila družba L'Inglesina Baby S.p.A.
- Družba L'Inglesina Baby S.p.A. zavrača vsakršno odgovornost za škodo, povzročeno na stvareh ali ljudeh zaradi neprimerne in/ali nepravilne uporabe izdelka.
- Po preteku garancijskega obdobja družba v vsakem primeru zagotavlja servis za lastne izdelke za obdobje največ štirih (4) let od datuma uvedbe izdelka na tržišče, nato pa bo ocenila možnost servisa za vsak primer posebej.

NADOMESTNI DELI/POPRAJNE STORITVE

- Redno preverjajte varnostne sisteme ter se pravočasno prepričajte o pravilnem delovanju izdelka. V primeru odkritja kakršnih koli težav in/ali nepravilnosti izdelka ne uporabljajte. O tem nemudoma obvestite pooblaščenega prodajalca ali službo za pomoč strankam družbe Inglesina.
- Ne uporabljajte nadomestnih delov ali dodatkov, ki jih ni dobavila in/ali odobrila družba L'Inglesina Baby S.p.A.

KAJ NAJ STORIM, ČE POTREBUJEM POMOČ

- Za servis izdelka se nemudoma obrnite na prodajalca izdelkov Inglesina, pri katerem ste opravili nakup, pri tem pa navedite serijsko številko izdelka, za katerega zahtevate servis.
- Prodajalec mora nato vzpostaviti stik z družbo Inglesina, ki bo določila najprimernejši način servisa, ki se razlikuje od primera do primera, in nato posredovala navodila.
- Služba za pomoč strankam družbe Inglesina je na voljo, da vam posreduje vse potrebne informacije po prejemu pisne zahteve, ki jo posredujete z izpolnitvijo ustreznega obrazca na spletnem mestu: inglesina.com - razdelek Garancija in pomoč.

NASVETI ZA ČIŠČENJE IN VZDRŽEVANJE IZDELKA

- Vsi otroški varnostni sedeži lahko pustijo odtis na sedežih vozila zaradi ukrepov, ki so potrebni za zagotovitev čvrste namestitve, ob upoštevanju varnostnih predpisov. Ta izdelek je bil zasnovan tako, da je ta učinek čim manjši. Proizvajalec ne odgovarja za morebitne odtise, ki bi bili posledica običajne uporabe otroškega varnostnega sedeža.
- Z mehanizmi in premičnimi deli nikoli ne ravnajte s silo; v primeru dvoma si najprej ogledajte navodila.
- Izdelek hranite na suhem.
- Izdelek zaščitite pred vremenskimi vplivi, vodo, dežjem ali snegom; v primeru stalne in dolgotrajnejše izpostavljenosti soncu lahko številni materiali spremenijo barvo.
- Plastične in kovinske dele očistite z vlažno krpo in blagim čistilnim sredstvom; ne uporabljajte topil, amoniaka ali bencina.
- Po stiku z vodo dobro osušite kovinske dele. Tako boste preprečili nastanek rje.

NAVODILA

SEZNAM SESTAVNIH DELOV

PODSTAVEK DARWIN 360° i-SIZE

sl. 1

- A** Podporna noga
- B** Rdeča/zelena indikatorja postavitve podporne noge
- C** Ročica za nastavitev podporne noge po višini
- D** Priključka Isofix
- E** Ročice za sprostitev priključkov Isofix
- F** Gumb za sprostitev priključkov Isofix
- G** Ročica za sprostitev priključkov Isofix
- H** Rdeča/zelena indikatorja vpetja priključkov Isofix
- I** Rdeča/zelena indikatorja vpetja otroškega varnostnega sedeža v podstavek
- J** Ročice za obračanje podstavka
- K** Rdeči/zeleni indikatorji za določanje pravilne smeri otroškega varnostnega sedeža
- L** Ležišče za namestitev otroškega varnostnega sedeža
- M** Ročica za sprostitev otroškega varnostnega sedeža
- N** Pritrdišči Isofix na sedežu vozila

POMEMBNO

- Preverite, kje se nahajata pritrdišči Isofix na sedežu vašega vozila in se prepričajte, da v njih ni ničesar, kar bi lahko oviralo njuno pravilno uporabo.
- Prepričajte se, da na avtomobilskem sedežu ni predmetov, ki bi onemogočali pravilno podporo podstavka otroškega varnostnega sedeža.
- Prepričajte se, da na tleh vašega vozila ni ničesar, kar bi lahko onemogočalo pravilno prileganje podporne noge.
- Prepričajte se, da je hrbtni naslon pomaknjen v pokončno lego in da avtomobilski sedež, na katerega boste namestili podstavek za otroški varnostni sedež, **NIMA SPREDNJE AKTIVNO ZRAČNE BLAZINE**.
- **POZOR!** Ne nameščajte s predalom za shranjevanje pod dnom avtomobila.

POSTAVITEV IN NAMESTITEV PODSTAVKA DARWIN 360° i-SIZE

sl. 2 Izvlecite podporno nogo (**A**) izpod podstavka.

sl. 3 Pritisnite sprostitveno ročico (**E**), da v celoti izvlečete priključka Isofix (**D**) iz podstavka.

sl. 4 Prepričajte se, da sta indikatorja vpetja priključkov Isofix (**H**) obarvana rdeče; če sta eden ali oba indikatorja zelene barve, hkrati pritisnite gumb (**F**) in sprostitveno ročico (**G**), da ju sprostite.

sl. 5 Pripnite priključka podstavka (**D**) v pritrdišči Isofix na sedežu (**N**), tako da se pravilno zaskočita.

sl. 6 **Pozor! Podstavek Darwin 360° i-Size je pravilno vpet le tedaj, kadar temu namenjena indikatorja(H) spremenita barvo z rdeče na zeleno.**

sl. 7 Prepričajte se, da je podstavek Darwin 360° i-Size pravilno pritrjen na obeh straneh.

sl. 8 Pritisnite ročice za sprostitev (**E**), da sprostite priključke isofix in lahko podstavek privijete čim bližje naslonjalu za sedež vozila.

sl. 9 Nato podstavek Darwin 360° i-Size močno potisnite z obeh strani proti

sedežu, dokler ni popolnoma podprt.

Pozor, vedno preverite, ali so priključki Isofix poravnani drug z drugim.

sl. 10 Nastavite podporno nogo (A) po višini, tako da se dotakne tal vozila, pri tem pa uporabite temu namenjeno ročico (C). Sprostite ročico (C), pri tem pa naj ostane iztegljivi del podporne noge fiksiran v izbranem položaju.

sl. 11 Podporna noga (A) je pravilno nameščena takrat, ko ustrezná indikatorja (B) spremenita barvo z rdeče na zeleno.

Pozor: pomembno je, da je podporna noga čvrsto prislonjena ob tla vozila, tudi če je podstavek malce dvignjen od sedeža.

OBRAČANJE PODSTAVKA DARWIN 360° i-SIZE

Podstavek Darwin 360° i-Size lahko obrnete, da olajšate namestitev položaja otroka in namestitev otroškega varnostnega sedeža v vozilo.

sl. 12 S sprednjimi ročicami (J) zavrtite ležišče za namestitev otroškega varnostnega sedeža (L) v zeleni položaj.

Za namestitev otroškega varnostnega sedeža si oglejte ustrezná navodila za uporabo.

sl. 13 Ko je otroški varnostni sedež nameščen, se prepričajte, da sta ustrezná indikatorja na mestu namestitve (I) spremenila barvo z rdeče na zeleno.

sl. 14 Po potrebi ga obrnite v ustrežno iztegnjeno lego.

Otroški varnostni sedež je pravilno nameščen glede na smer vožnje takrat, ko ustrezná indikatorja na podstavku (K) spremenita barvo z rdeče v zeleno.

Za pravilno uporabo otroških varnostnih sedežev si oglejte namenská navodila za uporabo.

ODSTRANITEV PODSTAVKA DARWIN 360° i-SIZE

sl. 15 Skrajšajte podporno nogo (A) podstavka, pri čemer uporabite ustrežno ročico (C).

sl. 16 Nato izpnite priključka Isofix (D) iz pritrdišč Isofix na sedežu vozila (N), pri čemer hkrati pritisnite gumb (F) in sprostitevno ročico (G).

Pozor! Podstavek je mogoče odstraniti s sedeža vozila le, če sta oba indikatorja (H) rdeče barve.

sl. 17 Dvignite podstavek s sedeža vozila in znova vstavite podporno nogo (A) v njeno ležišče.

ΠΡΟΕΙΔΟΠΟΙΗΣΕΙΣ



• ΔΙΑΒΑΣΤΕ ΠΡΟΣΕΚΤΙΚΑ ΤΙΣ ΟΔΗΓΙΕΣ ΠΡΙΝ ΑΠΟ ΤΗ ΧΡΗΣΗ ΚΑΙ ΦΥΛΑΞΤΕ ΤΙΣ ΓΙΑ ΝΑ ΤΙΣ ΣΥΜΒΟΥΛΕΥΕΣΤΕ ΣΤΟ ΜΕΛΛΟΝ.

ΕΙΝΑΙ ΟΥΣΙΑΣΤΙΚΟ ΝΑ ΕΓΚΑΤΑΣΤΗΣΕΤΕ ΚΑΙ ΝΑ ΧΡΗΣΙΜΟΠΟΙΗΣΕΤΕ ΤΟ ΠΑΙΔΙΚΟ ΚΑΘΙΣΜΑ ΑΥΤΟΚΙΝΗΤΟΥ ΣΥΜΦΩΝΑ ΜΕ ΤΙΣ ΟΔΗΓΙΕΣ ΠΟΥ ΠΑΡΕΧΟΝΤΑΙ ΣΕ ΑΥΤΟ ΤΟ ΕΓΧΕΙΡΙΔΙΟ ΠΡΟΚΕΙΜΕΝΟΥ ΝΑ ΕΞΑΣΦΑΛΙΣΤΕΙ Η ΚΑΤΑΛΛΗΛΗ

ΠΡΟΣΤΑΣΙΑ ΣΤΟ ΠΑΙΔΙ.

• Η ΑΣΦΑΛΕΙΑ ΤΟΥ ΠΑΙΔΙΟΥ ΑΠΟΤΕΛΕΙ ΔΙΚΗ ΣΑΣ ΕΥΘΥΝΗ.

ΑΣΦΑΛΕΙΑ

- Διαβάστε προσεκτικά τις οδηγίες πριν χρησιμοποιήσετε τη βάση Darwin 360° i-Size για πρώτη φορά. Φυλάσσετε πάντα τις οδηγίες μέσα στην κατάλληλη θήκη έτσι ώστε να έχετε πάντα γρήγορη πρόσβαση σε αυτές αν τις χρειάζεστε. Εάν μεταφερθεί σε τρίτους, η βάση πρέπει πάντα να διαθέτει τις σχετικές οδηγίες χρήσης.
- Η βάση Darwin 360° i-Size Inglesina μπορεί να χρησιμοποιηθεί μόνο με τα παιδικά καθίσματα αυτοκινήτου Inglesina (σύστημα αυτοκινήτου):
 - Darwin Infant
 - Darwin Infant Recline
 - Darwin Next Stage i-Size



- **ΣΗΜΑΝΤΙΚΟ:** τα συστήματα αυτοκινήτου Base Darwin 360° i-Size + Darwin Infant και Base Darwin 360° i-Size + Darwin Infant Recline είναι συστήματα συγκράτησης i-Size που έχουν πάρει έγκριση τύπου σύμφωνα με τον Κανονισμό ECE R129/03 για παιδιά ύψους από 40 έως 75 εκ. και μέγιστου βάρους 13 κιλών.
- **ΣΗΜΑΝΤΙΚΟ:** το σύστημα αυτοκινήτου Base Darwin 360° i-Size + Darwin Next Stage i-Size είναι ένα σύστημα συγκράτησης i-Size που έχει πάρει έγκριση τύπου σύμφωνα με τον Κανονισμό ECE R129/03 για παιδιά ύψους από 40 έως 105 εκ. και μέγιστου βάρους 18 κιλών.

- Το Darwin Infant / Darwin Infant Recline / Darwin Next Stage i-Size μπορεί να τοποθετηθεί επάνω στη βάση Darwin 360° i-Size Base στα συμβατά καθίσματα i-Size όπως υποδεικνύεται από τον κατασκευαστή του αυτοκινήτου στο αντίστοιχο εγχειρίδιο.
- Αν το αυτοκίνητό σας δεν περιλαμβάνει κάθισμα i-Size, η τοποθέτηση επιτρέπεται, ωστόσο, επάνω στα καθίσματα ISOFIX των αυτοκινήτων που αναφέρονται στη συνημμένη Λίστα Εφαρμογής ή που μπορείτε να βρείτε στην ιστοσελίδα inglesina.com.
- Μην χρησιμοποιείτε τη βάση Darwin 360° i-Size αν περάσουν 7 χρόνια από την ημερομηνία παραγωγής που αναγράφεται επάνω στο προϊόν. Η φυσική γήρανση των υλικών θα μπορούσε να αλλοιώσει τα χαρακτηριστικά τους.
- Μην χρησιμοποιείτε το σύστημα αυτοκινήτου αν:
 - έχει συμβεί ατύχημα, έστω και μικρό. Μπορεί να υπάρχουν ζημιές μη ορατές μη γυμνό μάτι. Το προϊόν πρέπει να αντικατασταθεί ώστε να εξασφαλίζει το αρχικό επίπεδο ασφαλείας.
 - έχει υποστεί βλάβη, δεν υπάρχουν οι οδηγίες χρήσης ή ορισμένα συστατικά. Επικοινωνήστε αμέσως με τον εξουσιοδοτημένο αντιπρόσωπο ή με το Κέντρο Εξυπηρέτησης Πελατών της Inglesina.
- Η Inglesina συνιστά να μην αγοράζετε μεταχειρισμένα παιδικά καθίσματα αυτοκινήτου. Μπορεί να έχουν υποστεί μη ορατές ζημιές που θέτουν σε κίνδυνο την απόδοσή τους στην ασφάλεια.
- Ελέγχετε τη σωστή αγκίστρωση όλων των εξαρτημάτων του συστήματος αυτοκινήτου πριν από κάθε ταξίδι και/ή αν το αυτοκίνητο έχει υποβληθεί σε

περιοδικούς ελέγχους, σέρβις και καθαρισμό. Άλλα άτομα μπορεί να έχουν πειράξει και/ή αποσυνδέσει το σύστημα αυτοκινήτου και να μην το έχουν επανατοποθετήσει σωστά σύμφωνα με τις οδηγίες.

ΧΡΗΣΗ ΚΑΙ ΕΓΚΑΤΑΣΤΑΣΗ

• ΤΟ ΣΥΣΤΗΜΑ ΣΥΓΚΡΑΤΗΣΗΣ ΑΥΤΟΚΙΝΗΤΟΥ ΠΡΕΠΕΙ ΝΑ ΤΟΠΟΘΕΤΕΙΤΑΙ ΑΚΟΛΟΥΘΩΝΤΑΣ ΠΡΟΣΕΚΤΙΚΑ ΤΙΣ ΟΔΗΓΙΕΣ ΠΟΥ ΠΑΡΕΧΟΝΤΑΙ. Η ΜΗ ΤΗΡΗΣΗ ΑΥΤΩΝ ΤΩΝ ΠΡΟΕΙΔΟΠΟΙΗΣΕΩΝ ΚΑΙ ΤΩΝ ΟΔΗΓΙΩΝ ΜΠΟΡΕΙ ΝΑ ΠΡΟΚΑΛΕΣΕΙ ΣΟΒΑΡΕΣ ΣΥΝΕΠΕΙΕΣ ΣΤΗΝ ΑΣΦΑΛΕΙΑ ΤΟΥ ΠΑΙΔΙΟΥ ΣΑΣ.

- Πριν τη συναρμολόγηση, βεβαιωθείτε ότι το προϊόν και όλα τα εξαρτήματά του δεν παρουσιάζουν κάποια βλάβη λόγω της μεταφοράς. Αν συμβαίνει κάτι τέτοιο, δεν πρέπει να χρησιμοποιήσετε το προϊόν και πρέπει να το φυλάξετε μακριά από παιδιά.
- Για την ασφάλεια του παιδιού σας, πριν χρησιμοποιήσετε το προϊόν, αφαιρέστε και πετάξτε όλες τις πλαστικές σακούλες και όλα τα υλικά συσκευασίας και φυλάξτε τα οπωσδήποτε μακριά από νεογέννητα και παιδιά.
- Μη χρησιμοποιείτε το προϊόν αν δεν έχουν στερεωθεί και ρυθμιστεί σωστά όλα τα μέρη του.
- Οι διαδικασίες συναρμολόγησης, αποσυναρμολόγησης και ρύθμισης πρέπει να πραγματοποιούνται μόνο από ενήλικα άτομα. Βεβαιωθείτε ότι όποιος χρησιμοποιεί το προϊόν (μπέιμπι σίτερ, παππούδες κ.τ.λ.) γνωρίζει πώς να το χρησιμοποιήσει σωστά.
- Μην τοποθετείτε τα δάχτυλά σας στους μηχανισμούς.
- Μην κάνετε αλλαγές ή προσθήκες στη βάση Darwin 360° i-Size χωρίς την έγκριση της αρμόδιας αρχής. Οι μη εξουσιοδοτημένες τεχνικές τροποποιήσεις θα μπορούσαν να μειώσουν ή να εξαλείψουν πλήρως την προστατευτική αποτελεσματικότητα του προϊόντος.
- **ΠΡΟΣΟΧΗ!** Τοποθετείτε πάντα το σύστημα αυτοκινήτου Darwin Infant και Darwin Infant Recline **ΜΟΝΟ ΑΝΤΙΘΕΤΑ ΠΡΟΣ ΤΗΝ ΚΑΝΟΝΙΚΗ ΦΟΡΑ ΚΙΝΗΣΗΣ ΤΟΥ ΑΥΤΟΚΙΝΗΤΟΥ.**
- **ΠΡΟΣΟΧΗ!** Το παιδικό κάθισμα Darwin Next Stage i-Size μπορεί να τοποθετηθεί:
 - **ΜΕ ΦΟΡΑ ΑΝΤΙΘΕΤΗ ΑΠΟ ΤΗΝ ΦΟΡΑ ΚΙΝΗΣΗΣ** με παιδιά ύψους από 40 έως 105 εκ.
 - **ΠΡΟΣ ΤΗ ΦΟΡΑ ΚΙΝΗΣΗΣ** με παιδιά ύψους από 76 και 105 εκ.

ΣΗΜΑΝΤΙΚΟ - ΜΗΝ ΧΡΗΣΙΜΟΠΟΙΕΙΤΕ ΠΡΟΣ ΤΗ ΦΟΡΑ ΚΙΝΗΣΗΣ ΠΡΙΝ ΥΠΕΡΒΕΙ Η ΗΛΙΚΙΑ ΤΟΥ ΠΑΙΔΙΟΥ ΤΟΥΣ 15 ΜΗΝΕΣ.

Η θέση αντίθετα από τη φορά κίνησης είναι εκείνη που εγγυάται τη μεγαλύτερη ασφάλεια του παιδιού μέσα σε αυτοκίνητο. Σύμφωνα με τις διατάξεις του κανονισμού ECE R129 προτείνεται να χρησιμοποιείτε το παιδικό κάθισμα με διαμόρφωση αντίθετα από τη φορά κίνησης ακόμη και μετά την ηλικία των 15 μηνών.

- Μην χρησιμοποιείτε το σύστημα αυτοκινήτου σε θέσεις ή διαμορφώσεις διαφορετικές από αυτές που αναφέρονται σε αυτό το εγχειρίδιο χρήσης.
- Μην τοποθετείτε σε καθίσματα αντίθετα από τη φορά κίνησης ή σε καθίσματα που είναι εγκάρσια με τη φορά κίνησης.

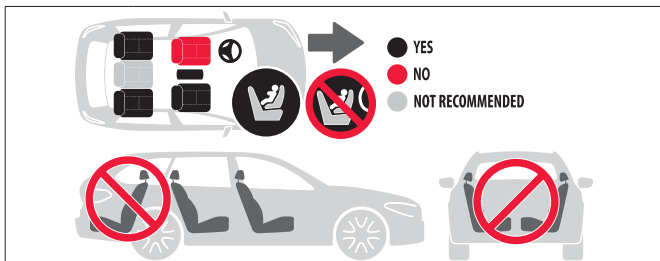

• **KΙΝΔΥΝΟΣ!** Μην χρησιμοποιείτε το σύστημα αυτοκινήτου Darwin Infant και Darwin Infant Recline επάνω σε καθίσματα με τοποθετημένο και ενεργό μετωπικό αερόσακο. Ο μετωπικός αερόσακος ενεργοποιείται με έκρηξη και μπορεί να τραυματίσει σοβαρά το παιδί ή να προκαλέσει τον θάνατο.

• **KΙΝΔΥΝΟΣ!** Μην χρησιμοποιείτε το σύστημα αυτοκινήτου Darwin Next Stage i-Size, όταν χρησιμοποιείται με φορά αντίθετη από αυτή της κίνησης, επάνω σε καθίσματα με τοποθετημένο και ενεργό μετωπικό αερόσακο. Ο μετωπικός αερόσακος ενεργοποιείται με έκρηξη και μπορεί να τραυματίσει σοβαρά το παιδί ή να προκαλέσει τον θάνατο.

- Για τα καθίσματα με πλευρικούς αερόσακους, ακολουθήστε τις οδηγίες που υπάρχουν στο εγχειρίδιο του αυτοκινήτου.
- Βεβαιωθείτε ότι τα ανακλινόμενα καθίσματα του αυτοκινήτου έχουν ασφαλίσει καλά στην κάθετη θέση σύμφωνα με όσα αναφέρει ο κατασκευαστής του αυτοκινήτου.
- Μην αφήνετε αντικείμενα ή αποσκευές στο σαλόνι του αυτοκινήτου. Βεβαιωθείτε ότι είναι ασφαλισμένα. Αν αφήσετε ελεύθερα τα αντικείμενα, σε περίπτωση ατυχήματος, θα μπορούσαν να προκαλέσουν τραυματισμούς.
- Όταν το παιδικό κάθισμα είναι στερεωμένο στη βάση, αλλά δεν χρησιμοποιείται για τη μεταφορά του παιδιού, συνιστάται ωστόσο να το ασφαλίσετε στη θέση ταξιδιού με όλους τους δείκτες να είναι πράσινοι.
- Προστατέψτε το προϊόν από σκόνη ή υπολείμματα διαφόρων ειδών που θα μπορούσαν να βλάψουν την σωστή λειτουργία των μηχανισμών.

ΟΡΟΙ ΕΓΓΥΗΣΗΣ

- Η Inglesina Baby S.p.A. εγγυάται ότι κάθε προϊόν έχει σχεδιαστεί και κατασκευαστεί σύμφωνα με τις διατάξεις/κανονισμούς του προϊόντος και την ποιότητα και την ασφάλεια που ισχύουν σήμερα γενικά στις χώρες της Ευρωπαϊκής αγοράς της Κοινότητας.
- Η Inglesina Baby S.p.A. εγγυάται ότι κατά τη διάρκεια και μετά τη διαδικασία παραγωγής, κάθε προϊόν έχει υποβληθεί σε αρκετούς ελέγχους ποιότητας. Η Inglesina Baby S.p.A. εγγυάται ότι κάθε προϊόν κατά τη στιγμή της αγοράς από έναν Εξουσιοδοτημένο Αντιπρόσωπο είναι απαλλαγμένο από ελαττώματα στη συναρμολόγηση ή την κατασκευή.
- Αυτή η εγγύηση δεν εκφράζει τα δικαιώματα που παρέχονται στους καταναλωτές σύμφωνα με την εθνική νομοθεσία, η οποία μπορεί να διαφέρει ανάλογα με τη χώρα στην οποία αγοράστηκε το προϊόν, και οι ορισμοί των οποίων, σε περίπτωση

διαμάχης, υπερισχύουν σε σχέση με το περιεχόμενο της παρούσας εγγύησης.

- Σε περίπτωση που το προϊόν παρουσιάσει ελαττώματα στα υλικά ή/και κατασκευαστικές ανωμαλίες που διαπιστώνονται τη στιγμή της αγοράς ή κατά τη συνήθη χρήση, σύμφωνα με τα όσα αναφέρονται στο σχετικό εγχειρίδιο χρήσης, Η Inglesina Baby S.p.A. αναγνωρίζει την εγκυρότητα των όρων της εγγύησης για μια περίοδο 24 μηνών μετά από την ημερομηνία αγοράς.
- Η εγγύηση ισχύει μόνο στη χώρα στην οποία αγοράστηκε το προϊόν και στην περίπτωση που η αγορά έγινε από εξουσιοδοτημένο κατάστημα λιανικής.
- Η εγγύηση αναγνωρίζεται και ισχύει για τον πρώτο ιδιοκτήτη του παρόντος προϊόντος που αγοράστηκε.
- Η εγγύηση καλύπτει την αντικατάσταση ή επισκευή των ελαττωματικών εξαρτημάτων λόγω κατασκευαστικών ελαττωμάτων εξ'αρχής. Η Inglesina Baby S.p.A. διατηρεί το δικαίωμα να αποφασίσει κατά την κρίση της, αν θα εφαρμόσει την εγγύηση μέσω της επισκευής ή της αντικατάστασης του προϊόντος.
- Για να χρησιμοποιήσετε την εγγύηση είναι απαραίτητο να παρουσιάσετε τον σειριακό αριθμό και το αντίγραφο της απόδειξης που εκδόθηκε κατά τη στιγμή της αγοράς του προϊόντος, ελέγχοντας αν επάνω σε αυτή αναφέρεται κατά τρόπο ευανάγνωστο η ημερομηνία αγοράς.
- Αυτοί οι όροι της εγγύησης παύουν να ισχύουν στην περίπτωση που:
 - το προϊόν χρησιμοποιείται με διαφορετικούς τρόπους που δεν αναφέρονται ρητά στο σχετικό εγχειρίδιο χρήσης.
 - το προϊόν χρησιμοποιείται με τρόπο που δεν είναι σύμφωνος με όσα προβλέπονται στο αντίστοιχο εγχειρίδιο.
 - το προϊόν έχει υποστεί επισκευές σε μη εξουσιοδοτημένα και συμβατικά κέντρα σέρβις.
 - το προϊόν έχει υποστεί τροποποιήσεις ή/και παρεμβάσεις τόσο στο δομικό μέρος όσο και στον κλωστοϋφαντουργικό τομέα που δεν έχουν εξουσιοδοτηθεί από τον κατασκευαστή. Ενδεχόμενες τροποποιήσεις απαλλάσσουν την Inglesina Baby S.p.A. από οποιαδήποτε ευθύνη.
 - το ελάττωμα οφείλεται σε αμέλεια ή απρόσεκτη χρήση (πχ. βίαιες προσκρούσεις των δομικών μερών, έκθεση σε δραστικές χημικές ουσίες, κλπ.).
 - το προϊόν έχει παρουσιάσει φυσιολογική φθορά (πχ. τροχοί, κινούμενα μέρη, ύφασμα) που προκύπτει από μια παρατεταμένη και συνεχή χρήση προγραμματισμένη καθημερινά.
 - το προϊόν έχει χαλάσει, έστω και τυχαία, από τον ίδιο τον ιδιοκτήτη ή από τρίτους (π.χ. στην περίπτωση που αποστέλεται ως αποσκευή μέσω αεροπλάνων ή άλλων μέσων).
 - το προϊόν αποστέλλεται στον αντιπρόσωπο για σέρβις, χωρίς το πρωτότυπο της απόδειξης αγοράς και/ή χωρίς τον σειριακό αριθμό ή όταν η ημερομηνία αγοράς επάνω στην απόδειξη και/ή ο σειριακός αριθμός δεν είναι ευανάγνωστα.
- Τυχόν βλάβες που θα προκληθούν από τη χρήση εξαρτημάτων που δεν παρέχονται και/ή δεν είναι εγκεκριμένα από την Inglesina Baby, δε θα καλύπτονται από τους όρους της εγγύησής μας.
- Η Inglesina Baby S.p.A. αποποιείται κάθε ευθύνη για βλάβες σε πράγματα ή άτομα που προκαλούνται από ακατάλληλη και/ή λανθασμένη χρήση του προϊόντος.
- Μετά τη λήξη της περιόδου εγγύησης, η Εταιρεία εξακολουθεί να παρέχει το σέρβις των προϊόντων της έναντι αμοιβής εντός προθεσμίας τεσσάρων (4) ετών από την ημερομηνία της εισαγωγής στην αγορά των ιδίων, μετά την οποία θα αξιολογείται κατά περίπτωση η δυνατότητα παρέμβασης.

- Ελέγχετε τακτικά τους μηχανισμούς ασφαλείας για να βεβαιώνετε ότι το προϊόν εξακολουθεί να λειτουργεί σωστά με το πέρασμα του χρόνου. Αν διαπιστώσετε προβλήματα και/ή βλάβες οποιουδήποτε είδους, μη χρησιμοποιήσετε το προϊόν. Επικοινωνήστε αμέσως με τον εξουσιοδοτημένο αντιπρόσωπο ή με τη Μεταγοραστική εξυπηρέτηση πελατών της Inglesina.
- Μη χρησιμοποιείτε ανταλλακτικά ή εξαρτήματα που δεν παρέχονται και/ή σε κάθε περίπτωση δεν είναι εγκεκριμένα από την L'Inglesina Baby.

ΤΙ ΠΡΕΠΕΙ ΝΑ ΚΑΝΕΤΕ ΣΕ ΠΕΡΙΠΤΩΣΗ ΑΝΑΓΚΗΣ ΓΙΑ ΣΕΡΒΙΣ

- Σε περίπτωση ανάγκης για σέρβις του προϊόντος, επικοινωνήστε αμέσως με τον Αντιπρόσωπο Inglesina από τον οποίο αγοράσατε το προϊόν, φροντίζοντας να έχετε τον "Serial Number" του αντίστοιχου προϊόντος που έχετε ζητήσει.
- Έργο του Αντιπροσώπου είναι να έρθει σε επαφή με την Inglesina για να αξιολογήσει τον πιο κατάλληλο τρόπο παρέμβασης σε κάθε περίπτωση και να παράσχει στη συνέχεια την οποιαδήποτε οδηγία.
- Η Υπηρεσία Σέρβις Inglesina διατίθεται σε κάθε περίπτωση να παράσχει όλες τις αναγκαίες πληροφορίες με έγγραφη αίτηση που πρέπει να συμπληρώνεται σε σχετικό έντυπο που διατίθεται στην ιστοσελίδα: inglesina.com - τμήμα Εγγύηση και Σέρβις.

ΣΥΜΒΟΥΛΕΣ ΓΙΑ ΤΟΝ ΚΑΘΑΡΙΣΜΟ ΚΑΙ ΤΗ ΣΥΝΤΗΡΗΣΗ ΤΟΥ ΠΡΟΪΟΝΤΟΣ

- Κάθε παιδικό κάθισμα αυτοκινήτου μπορεί να αφήσει σημάδια επάνω στα καθίσματα του αυτοκινήτου, λόγω των μέτρων που πρέπει να ληφθούν ώστε να τοποθετηθεί σταθερά σύμφωνα με τα πρότυπα ασφαλείας. Αυτό το προϊόν έχει σχεδιαστεί με στόχο την όσο δυνατόν μεγαλύτερη ελαχιστοποίηση αυτού του αποτελέσματος. Ο κατασκευαστής δεν μπορεί να θεωρηθεί υπεύθυνος για τυχόν σημάδια που προκύπτουν από την κανονική χρήση του παιδικού καθίσματος αυτοκινήτου.
- Μην ασκείτε ποτέ πίεση σε μηχανισμούς ή κινητά μέρη. Αν δε γνωρίζετε τι πρέπει να κάνετε, ανατρέξτε στις οδηγίες.
- Φυλάσσετε το προϊόν σε στεγνό μέρος.
- Προστατεύστε το προϊόν από τους ατμοσφαιρικούς παράγοντες, νερό, βροχή ή χιόνι. Επίσης, η παρατεταμένη έκθεση στον ήλιο μπορεί να προκαλέσει αλλαγή χρώματος σε πολλά υλικά.
- Καθαρίστε τα πλαστικά και μεταλλικά μέρη με ένα υγρό πανί ή ένα ήπιο καθαριστικό. Μη χρησιμοποιείτε διαλύτες, αμμωνία ή βενζίνη.
- Στεγνώστε με προσοχή τα μεταλλικά τμήματα έπειτα από τυχόν επαφή με το νερό, για να μη σχηματιστεί σκουριά.

ΟΔΗΓΙΕΣ

ΚΑΤΑΛΟΓΟΣ ΕΞΑΡΤΗΜΑΤΩΝ

ΒΑΣΗ DARWIN 360° i-SIZE

Εικ. 1

- A** Πόδι στήριξης
- B** Κόκκινος/πράσινος δείκτης τοποθέτησης του ποδιού στήριξης
- C** Μοχλός ρύθμισης του ύψους του ποδιού στήριξης

- D** Συστήματα σύνδεσης Isofix
- E** Μοχλοί ελευθέρωσης των συνδέσμων Isofix
- F** Κουμπί απελευθέρωσης των συνδετήρων Isofix
- G** Μοχλός απεμπλοκής των συνδετών Isofix
- H** Κόκκινη/πράσινη δείκτες απελευθέρωσης των συνδετήρων Isofix
- I** Κόκκινη/πράσινη ένδειξη αγκίστρωσης του καθίσματος στη βάση
- J** Μοχλοί περιστροφής της βάσης
- K** Κόκκινοι/πράσινοι δείκτες της σωστής κατεύθυνσης του παιδικού καθίσματος
- L** Βάση τοποθέτησης του παιδικού καθίσματος
- M** Μοχλός απαγκίστρωσης του παιδικού καθίσματος
- N** Σημεία αγκύρωσης Isofix του καθίσματος αυτοκινήτου

ΣΗΜΑΝΤΙΚΟ

- Ελέγξτε πού βρίσκονται τα σημεία αγκύρωσης Isofix στο κάθισμα του αυτοκινήτου σας και προσέχετε να μην είναι φραγμένα από αντικείμενα που μπορεί να εμποδίσουν τη σωστή χρήση τους.
- Βεβαιωθείτε ότι πάνω στο κάθισμα του αυτοκινήτου δεν υπάρχουν αντικείμενα που μπορεί να εμποδίσουν τη σωστή τοποθέτηση της βάσης αυτοκινήτου στο κάθισμα.
- Βεβαιωθείτε ότι στο πάτωμα του αυτοκινήτου σας δεν υπάρχουν αντικείμενα που μπορεί να εμποδίσουν τη σωστή εφαρμογή του ποδιού στήριξης.
- Βεβαιωθείτε ότι η πλάτη είναι σε κάθετη θέση και ότι το κάθισμα όπου πρόκειται να εγκατασταθεί η βάση αυτοκινήτου **ΔΕΝ ΕΧΕΙ ΕΝΕΡΓΟ ΕΜΠΡΟΣΘΙΟ ΑΕΡΟΣΑΚΟ**.
- **ΠΡΟΣΟΧΗ!** Μην τοποθετείτε με τον χώρο τοποθέτησης αντικειμένων κάτω από το πάτωμα του αυτοκινήτου.

ΤΟΠΟΘΕΤΗΣΗ ΚΑΙ ΕΓΚΑΤΑΣΤΑΣΗ ΤΗΣ ΒΑΣΗΣ DARWIN 360° i-SIZE

Εικ. 2 Βγάλτε το πόδι στήριξης (A) κάτω από τη βάση αυτοκινήτου.

Εικ. 3 Χρησιμοποιήστε τον μοχλό ελευθέρωσης (E) για να βγάλετε τελείως τα στηρίγματα Isofix (D) από τη βάση του αυτοκινήτου.

Εικ. 4 Βεβαιωθείτε ότι οι δείκτες εφαγκίστρωσης των συνδετών Isofix (H) είναι κόκκινου χρώματος. Στην περίπτωση όπου ένας ή και οι δυο δείκτες είναι πράσινου χρώματος, ενεργήστε ταυτόχρονα στο πλήκτρο (F) και στον μοχλό απαγκίστρωσης (G) για την ασφάλισή τους.

Εικ. 5 Στερεώστε τα συστήματα σύνδεσης της βάσης (D) στα σημεία αγκίστρωσης Isofix του καθίσματος αυτοκινήτου (N) μέχρι να ακούσετε καθαρά και τα δυο ΚΛΙΚ της επιτυχούς αγκίστρωσης.

Εικ. 6 Προσοχή: η αγκίστρωση της βάσης Darwin 360° i-Size είναι σωστή όταν οι αντίστοιχες ενδείξεις (H) από κοκκινεσ γίνονται πρασινεσ.

Εικ. 7 Ελέγξτε αν η βάση Darwin 360° i-Size έχει αγκιστρωθεί σωστά και από τις δυο πλευρές.

Εικ. 8 Πιέστε τους μοχλούς ελευθέρωσης (E) για να ελευθερώσετε τους συνδέσμους Isofix και να μπορέσετε να φέρετε την βάση όσο το δυνατόν πιο κοντά στην πλάτη του καθίσματος του αυτοκινήτου.

Εικ. 9 Σπρώξτε στη συνέχεια δυνατά τη βάση Darwin 360° i-Size και από τις δύο πλευρές επάνω στο κάθισμα, μέχρι να ασφαλίσει πλήρως.

Προσοχή, ελέγχετε πάντα ότι οι σύνδεσμοι Isofix είναι ευθυγραμμισμένοι μεταξύ τους.

Εικ. 10 Ρυθμίστε το ύψος του ποδιού στήριξης (A) με τον αντίστοιχο μοχλό (C) μέχρις ότου να ακουμπήσει στο πάτωμα του αυτοκινήτου. Αφήστε το μοχλό (C) αφού βεβαιωθείτε ότι το προεκτεινόμενο τμήμα του ποδιού στήριξης είναι μπλοκαρισμένο στη θέση του.

Εικ. 11 Η σωστή τοποθέτηση του ποδιού στηρίξης (A) γίνεται όταν οι δείκτες (B) από κόκκινοι γίνονται πράσινοι.

Προσοχή: είναι σημαντικό το πόδι στηρίξης να είναι καλά τοποθετημένο πάνω στο πάτωμα του αυτοκινήτου ακόμη κι αν χρειαστεί η βάση να είναι ελαφρά ανασηκωμένη από το κάθισμα αυτοκινήτου.

ΠΕΡΙΣΤΡΟΦΗ ΤΗΣ ΒΑΣΗΣ DARWIN 360° i-SIZE

Η βάση Darwin 360° i-Size μπορεί να περιστρέφεται για να διευκολύνει την τοποθέτηση του παιδιού και την τοποθέτηση του παιδικού καθίσματος στο αυτοκίνητο.

Εικ. 12 Πιέζοντας τους μπροστινούς μοχλούς (J) περιστρέψτε τη βάση τοποθέτησης του παιδικού καθίσματος (L) στην επιθυμητή θέση.

Για την τοποθέτηση του παιδικού καθίσματος αυτοκινήτου, ανατρέξτε στο σχετικό εγχειρίδιο οδηγιών.

Εικ. 13 Αφού τοποθετηθεί το παιδικό κάθισμα, βεβαιωθείτε ότι οι αντίστοιχοι δείκτες στο σημείο τοποθέτησης (I) έχουν αλλάξει από κόκκινοι σε πράσινους.

Εικ. 14 Εάν χρειάζεται, περιστρέψτε το έως την σωστή θέση χρήσης.

Η σωστή τοποθέτηση του παιδικού καθίσματος ως προς την φορά κίνησης, συμβαίνει μόνο όταν οι αντίστοιχοι δείκτες στη βάση (K) έχουν γίνει από κόκκινοι πράσινοι.

Για τη σωστή χρήση των παιδικών καθισμάτων αυτοκινήτου, συμβουλευτείτε τα αντίστοιχα εγχειρίδια οδηγιών.

ΑΦΑΙΡΕΣΗ ΤΗΣ ΒΑΣΗΣ ΤΗΣ ΒΑΣΗΣ DARWIN 360° i-SIZE

Εικ. 15 Χαμηλώστε το πόδι στηρίξης (A) της βάσης αυτοκινήτου, πιέζοντας τον αντίστοιχο μοχλό (C).

Εικ. 16 Στη συνέχεια βγάλτε τα στηρίγματα Isofix (D) από τα σημεία στερέωσης Isofix επάνω στο κάθισμα του αυτοκινήτου (N), χρησιμοποιώντας ταυτόχρονα το πλήκτρο (F) και τον μοχλό απαγκίστρωσης (G).

Προσοχή! Μόνο αν και οι δύο δείκτες (H) έχουν κόκκινο χρώμα, είναι δυνατόν να αφαιρέσετε τη βάση από το κάθισμα του αυτοκινήτου.

Εικ. 17 Ανασηκώστε τη βάση από το κάθισμα αυτοκινήτου και τοποθετήστε ξανά το πόδι στηρίξης (A) στη θέση του.

UYARI



• KULLANMADAN ÖNCE BU TALİMATLARI DİKKATLE OKUYUNUZ VE SONRADAN BAKMAK İÇİN SAKLAYINIZ. BEBEĞİN

UYGUN BİR ŞEKİLDE GÜVENLİĞİNİ SAĞLAMAK İÇİN ARAÇ KOLTUĞUNU BU KILAVUZDA VERİLEN TALİMATLARA GÖRE MONTE EDİNİZ VE KULLANINIZ.

• ÇOCUĞUNUZUN GÜVENLİĞİ SİZİN SORUMLULUĞUNUZDUR.

- Base Darwin 360° i-Size ürününü ilk kez kullanmadan önce talimatları dikkatlice okuyunuz. Talimatlar el kitapçığını, ihtiyaç anında hemen elinizin altında olacak şekilde özel bölmesinde tutunuz. Eğer taban yapısı üçüncü şahıslara devredilirse, daima kullanma talimatları ile birlikte teslim edilmelidir.
- Base Darwin 360° i-Size İnglesina sadece, İnglesina (araç sistemi) araç koltuğu ile birlikte kullanılabilir:
 - Darwin Infant
 - Darwin Infant Recline
 - Darwin Next Stage i-Size



- **ÖNEMLİ:** Base Darwin 360° i-Size + Darwin Infant ve Base Darwin 360° i-Size + Darwin Infant Recline araç sistemleri, ECE R129/03 Düzenlemesine göre onaylanan 40 ila 75 cm boyundaki ve en fazla 13 kg. ağırlığındaki bebekler için i-Size koruma sistemidir.
- **ÖNEMLİ:** Base Darwin 360° i-Size + Darwin Next Stage i-Size araç sistemi, ECE R129/03 Düzenlemesine göre onaylanan 40 ila 105 cm boyundaki ve en fazla 18 kg. ağırlığındaki çocuklar için i-Size koruma sistemidir.

- Darwin Infant / Darwin Infant Recline / Darwin Next Stage i-Size, araç üreticisi tarafından ilgili kılavuzda belirtildiği gibi i-Size ile uyumlu koltuklara Base Darwin 360° i-Size altlığı üzerine monte edilebilir.
- Eğer aracınızın koltukları i-Size koltuğu değilse, ekte verilen Uygulama Listesinde veya inglesina.com sitesinde yer alan listede belirtilen araçların ISOFIX koltuklarına kurulumu izin verilir.
- Base Darwin 360° i-Size ürününü üzerinde yazılı üretim tarihinden itibaren 7 yıl geçtiğinde kullanmayınız; doğal eskime malzemelerin özelliklerini değiştirebilir.
- Şu hallerde ürününü kullanmayınız:
 - hafif bile olsa bir kazaya uğradığında. Çıplak gözle görülemeyen zarar görmüş olabilir. Orijinal güvenlik düzeyini sağlamak için ürün değiştirilmelidir.
 - hasarlı, kullanım talimatları veya bazı bileşenleri eksik. Hemen yetkili Bayii veya İnglesina Müşteri Hizmetleri ile iletişime geçiniz.
- İnglesina ikinci el araç koltuğu almamayı tavsiye eder. Görünmeyen hasar uğramış olabilir ve güvenlik performansını tehlikeye düşürebilir.
- Her seyahatten önce ve/veya araba periyodik kontrol, bakım, yıkama geçirdiyse araç sisteminin tüm bileşenlerinin doğru bağlandığını kontrol ediniz. Başka kişiler araç sistemini yerinden kaydırmış ve/veya çözmüş ve talimatlara uygun olarak düzgün bir şekilde yeniden yerine yerleştirmemiş olabilir.

KULLANIM VE KURULUM

• ARAÇ BAĞLAMA SİSTEMİ VERİLEN TALİMATLARA SIKI SIKIYA UYULARAK TAKILMALIDIR. BU UYARILARA VE TALİMATLARA UYULMAMASI ÇOCUĞUNUZUN GÜVENLİĞİ AÇISINDAN CİDDİ SONUÇLARA NEDEN OLABİLİR.

- Montajdan önce üründe ve bileşenlerinde nakliye kaynaklı hasar olup olmadığını kontrol ediniz; bu durumda ürün kullanılmamalıdır ve çocuklardan uzak tutulmalıdır.
- Çocuğunuzun güvenliği için, ürünü kullanmadan önce, kaldırmak ve tüm plastik torba ve ambalajı oluşturan unsurları kaldırınız ve bertaraf ediniz ve her durumda bebekler ve çocuklardan uzak tutunuz.
- Bileşenlerinin tümü doğru ve düzgün sabitlenmemişse ürünü kullanmayınız.
- Montaj, sökme ve ayar işlemleri sadece yetişkinler tarafından yapılmalıdır. Ürünü kullananların (bebek bakıcısı, büyük anneler ve büyük babalar, vb.) ürünün doğru çalıştığının farkında olduklarından emin olunuz.
- Mekanizmalar arasına parmak sokmayınız.
- Yetkili Makamların onayı olmadan Base Darwin 360° i-Size üzerinde herhangi bir değişiklik veya ilave yapmayınız. İzin verilmeyen teknik modifikasyonlar, ürünün koruma etkinliğini tamamen azaltır veya ortadan kaldırır.
- **DİKKAT!** Darwin Infant ve Darwin Infant Recline araç sistemini her daim **SADECE ARACIN NORMAL SÜRÜŞ YÖNÜNÜN TERSİ YÖNÜNDE** monte ediniz.
- **DİKKAT!** Darwin Next Stage i-Size bebek oto koltuğu aşağıdaki şekillerde kurulabilir:
 - **ARABANIN GİDİŞ YÖNÜNE TERS** boyu 40 ile 105 cm arasında olan bebekler için.
 - **ARABANIN GİDİŞ YÖNÜNDE** boyu 76 ile 105 cm arasında olan bebekler için.

ÖNEMLİ - BEBEĞİNİZ 15 AYI DOLDURMADAN ÖNCE ARABANIN GİDİŞ YÖNÜNDE POZİSYONU KULLANMAYINIZ.

Arabanın gidiş yönüne ters pozisyon araba içerisinde bebek için en fazla emniyet sağlayan pozisyonudur. ECE R129 Düzenlemesinde yer alan yönergelere göre, bebek oto koltuğunun 15 aydan sonra da arabanın gidiş yönüne ters pozisyonda kullanılması tavsiye edilir.

- Bu talimat kılavuzunda belirtilenlerden farklı pozisyonlarda veya konfigürasyonlarda kullanmayınız.
- Koltuğu arabanın gidiş yönüne ters olan veya buna çapraz konumda olan koltukların üzerine kurmayınız.

	<ul style="list-style-type: none"> • TEHLİKE! Darwin Infant ve Darwin Infant Recline araç sistemini, önünde hava yastığı olan ve aktif olan koltuklara kurmayınız. Ön hava yastığı patlayarak aktif hale geçer ve bebeğin ciddi bir şekilde yaralanmasına veya ölümüne neden olabilir. • TEHLİKE! Darwin Next Stage i-Size araç sistemini, arabanın gidiş yönüne ters olarak kullanılacağı zaman, önünde hava yastığı olan ve aktif olan koltuklara kurmayınız. Ön hava yastığı patlayarak aktif hale geçer ve bebeğin ciddi şekilde yaralanmasına veya ölümüne neden olabilir.
--	---

- Yanda hava yastığı olan araba koltukları için arabanın kılavuzunda yer alan talimatlara uyunuz.
- Araç içerisindeki yatırılabılır koltukların aracın üreticisi tarafından verilen talimatlara uygun olarak dik pozisyonda sabitlendiğinden emin olunuz.
- Seyahatlerinizde araba içerisinde serbest cisim veya çantalarından sakınınız; bunların güvenli bir şekilde sabitlendiğinden emin olunuz. Bir kaza sırasında bu nesnelere ciddi yaralanmalara sebep olabilir.
- Koltuk tabana bağlandığında ve bebeği taşımak için kullanılmasa bile tüm göstergeler yeşil olarak seyahat konumunda kilitlenmesi önerilir.
- Ürünü, mekanizmaların düzgün şekilde çalışmasını tehlikeye atabilecek toz ve diğer her türlü artık malzemelerden koruyun.

GARANTİ KOŞULLARI

- Inglesina Baby S.p.A., Avrupa Birliği ve ticaret yaptığı Ülkelerde güncel olarak yürürlükte olan ürün ve kalite ve genel güvenlik normları/kurallarına göre tasarlanan ve üretilen her ürünü garanti eder.
- L'Inglesina Baby S.p.A., üretim sürecinde ve süreç sonunda her ürünün çeşitli kalite kontrollerine tabi olduğunu garanti eder. L'Inglesina Baby S.p.A., satınalma anında Yetkili Satıcı nezdinde bulunan her ürünün montaj ve üretim hatasından yoksun olduğunu garanti eder.
- Bu garanti, ürünün satın alındığı ülkeye göre değişiklik gösteren ve aksi durumda yönergeleri bu garantinin içeriğinde geçerli olan yürürlükteki ulusal mevzuatlarla tüketiciye tanınan hakları olumsuz etkilemez.
- Üründe satın alma anında veya ilgili talimatlar kılavuzunda açıklandığı gibi normal kullanım sırasında malzeme ve/veya üretim hatası ortaya çıkması halinde Inglesina Baby S.p.A. satın alındığı tarihten itibaren 24 ay boyunca garanti koşullarının geçerliliğini tanır.
- Garanti, sadece ürünün satın alındığı ülkede ve yetkili Satıcıdan satın alınması durumunda geçerlidir.
- Tanınan garantinin geçerliliği ürünü satın alan ilk sahibi içindir.
- Garanti, üretim hatası kaynaklı kusur görülen parçaların ücretsiz olarak değiştirilmesini ya da onarımını kapsamaktadır. Inglesina Baby S.p.A., garanti uygulamasını kendi takdirine bağlı olarak ürün onarımı veya değiştirilmesi yoluyla yapmaya karar verme hakkını saklı tutar.
- Garantiden yararlanmak için ürünün seri numarasının belirtilmesi ve okunaklı olarak satın alma tarihinin olduğu kontrol edilerek satın alma sırasında verilen fişin kopyasının sunulması gerekmektedir.
- Bu garanti koşulları şu hallerde düşer:
 - Ürün, ilgili talimat kılavuzunda açıkça belirtilmeyen farklı kullanım amaçlarına göre kullanıldığında.
 - İlgili talimatlar kılavuzunda öngörülenler.
 - Ürünün yetkili ve anlaşılabilir olmayan servis merkezlerinde onarıma tabi tutulması.
 - Ürünün, üretici tarafından açıkça izin verilmeden gerek yapısal kısımlarında gerekse kumaş kısımlarında değişiklik ve/veya kurcalanmaya maruz kalması. Ürünlerdeki olası bir değişiklik durumunda Inglesina Baby S.p.A. herhangi bir sorumluluk kabul etmez.
 - Kullanımdaki ihmal veya dikkatsiz nedeniyle meydana gelen kusur (örn. yapısal parçaların şiddetli çarpmaya uğraması, sert kimyasallara maruz kalması, vb.).
 - Üründe uzun süreli ve sürekli günlük kullanımdan kaynaklanan normal aşınma olduğunda (örn. tekerlekler, hareketli parçalar, kumaşlar).

- Ürünün sahibi veya başka kişiler tarafından zarara uğraması (örneğin uçak veya başka ulaşım araçlarında bagaj olarak verilmesi).
- Ürün, yardım için orijinal satın alma belgesinin olmadan ve/veya seri numarası olmadan veyahut fişteki satın alma tarihi ve/veya seri numarası açıkça okunaklı olmayan halde satıcıya gönderildiğinde.
- Inglesina Baby tarafından tedarik edilmemiş ve/veya onaylanmamış aksesuar kullanımından kaynaklanan herhangi bir hasar olması durumunda garanti koşulları kapsamında olmayacaktır.
- Inglesina Baby S.p.A. ürünün uygunsuz ve / veya yanlış kullanımdan dolayı eşya veya kişilerde meydana gelen zararlardan sorumlu tutulamaz.
- Garanti süresinin bitiminden sonra Şirket, ücretli olarak kendi ürünleri ile ilgili bu ürünlerin piyasaya sunulmasından itibaren en fazla (4) yıla kadar teknik servis sunacaktır, bu süre geçtikten sonra duruma göre değerlendirmeye alınacaktır.

YEDEK PARÇA / SATIŞ SONRASI DESTEK

- Zamanla ürünün mükemmel fonksiyonunu sağlamak için düzenli olarak tüm emniyet aygıtlarını kontrol ediniz. Her türlü problem ve/veya arıza durumunda ürün kesinlikle kullanılmamalıdır. Böyle bir durumda derhal Inglesina Müşteri Hizmetleri ile veya yetkili satıcınızla irtibata geçiniz.
- L'Inglesina Baby tarafından onaylanmamış veya verilmeyen başka yedek parça veya aksesuarları kullanmayınız.

SERVİSE İHTİYAÇ DUYULDUĞUNDA YAPILMAMASI GEREKENLER

- Ürün için servise ihtiyaç duyulduğunda, talep konusu olan ürünün "Seri Numarası"nı hazır bulundurarak, derhal satın alındığı Inglesina Satış Noktası ile temas kurun.
- Satış Noktasının görevi, her durum için en uygun müdahale şeklini değerlendirmek amacıyla Inglesina şirketi ile iletişim kurmak ve ardından gerekli talimatları sağlamaktır.
- Bununla beraber Inglesina Servis Merkezi, inglesina.com adresinde Garanti ve Servis bölümünde bulunan form doldurularak yazılı olarak talep edilmesi halinde, gerekli her türlü bilgiyi vermek için hizmetinizdedir.

ÜRÜNÜ TEMİZLEME VE BAKIM İPUÇLARI

- Her türlü bebek oto koltuğu güvenlik standartlarına uygun olarak sabit bir kurulumun sağlanması için alınması gereken önlemler nedeniyle araba koltuğunda iz bırakabilir. Bu ürün söz konusu bu etkinin mümkün olduğunca en aza indirilmesi amacıyla tasarlanmıştır. Üretici, bebek oto koltuğunun normal kullanımından kaynaklanan herhangi bir izden dolayı sorumlu tutulamaz.
- Mekanizmaları veya hareketli parçaları asla zorlamayınız; şüphe halinde önce kullanım talimatlarına bakınız.
- Ürünü kuru bir yerde saklayınız.
- Ürünü yağmur veya kardan koruyunuz; bundan başka güneşte devamlı ve uzun süre kalması renk solmasına sebep olabilir.
- Plastik ve metal parçaları ıslak bir kumaş veya hafif deterjanla temizleyiniz; kimyasal maddeler, amonyak veya benzin kullanmayınız.
- Pas oluşmaması için suyla ıslanmışsa metal parçaları iyice kurulayınız.

TALİMATLAR

PARÇA LİSTESİ

DARWIN 360° i-SIZE TABANI

Şekil 1

- A** Destek ayağı
- B** Dayama ayağı kırmızı/yeşil pozisyon göstergeleri
- C** Destek ayağı yükseklik ayar kolu
- D** Isofix konektörleri
- E** Isofix bağlantı mandallarını serbest bırakma kolları
- F** Isofix bağlantı mandalları açma düğmesi
- G** Isofix bağlantı mandalları açma kolu
- H** Isofix bağlantı mandalları göstergeleri kırmızı/yeşil
- I** Oto koltuğunun tabana kancalama endikatörleri kırmızı/yeşil
- J** Taban döndürme kolları
- K** Koltuğun doğru yönünün kırmızı/yeşil göstergeleri
- L** Koltuğun kurulum yuvası
- M** Koltuğun açma kolu
- N** Araç koltuğunun Isofix ankoraj noktaları

ÖNEMLİ

- Isofix ankoraj noktalarının kendi aracınızın koltuğunda nerede takılı olduklarını kontrol ediniz ve doğru kullanımını engelleyecek maddelerle örtülü olmadıklarından emin olunuz.
- Araç koltuğunun üzerinde oto koltuğu tabanının doğru şekilde oturmasını engelleyecek cisimlerin mevcut olmadığını kontrol ediniz.
- Araç zemininde destek ayağının doğru şekilde yapışmasını engelleyecek cisimlerin mevcut olmadığını kontrol ediniz.
- Sırt dayanağının dikey durumda olduğuna ve oto koltuğunun tabanını takmak istediğiniz koltuğun **AKTİF ÖN AIRBAG İLE DONATILMAMIŞ OLMASINA** dikkat ediniz.
- **DİKKAT!** Eşya taşıma bölgesi aracın zemininin altında olan durumlarda kurulumunu yapmayın.

BASE DARWIN 360° i-SIZE YERLEŞTİRİLMESİ VE MONTAJI

Şekil 2 Dayama ayağını (A) araç altlığının altından çekiniz.

Şekil 3 Isofix bağlantılarını (D) araç altlığından tamamen çıkarmak için bırakma kolunu (E) hareket ettiriniz.

Şekil 4 Isofix bağlantı mandalları göstergelerinin (H) kırmızı renkli olduğundan emin olunuz; birinin veya ikisinin de yeşil olması durumunda, açmak için aynı anda (F) düğmesine ve açma kolunu (G) hareket ettiriniz.

Şekil 5 Tam takıldıklarına dair iki KLİK sesi duyana kadar taban konektörlerini (D) oturma yerinin Isofix ankoraj noktalarına (N) takınız.

Şekil 6 **DİKKAT: ilgili endikatörler (H) kırmızı'dan yeşil'e döndüklerinde Darwin 360° i-Size tabanı doğru takılmış demektir.**

Şekil 7 Darwin 360° i-Size tabanının her iki tarafta da doğru takıldığını kontrol ediniz.

Şekil 8 Isofix bağlantı mandallarının kilidini açmak ve tabanı araba koltuğunun arkasına mümkün olduğunca yaklaştırmak için serbest bırakma kollarına (E)

basınız.

Şekil 9 Ardından Darwin 360° i-Size tabanını, kuvvetli bir şekilde tam dayanmayı sağlayana kadar her iki taraftan da koltuğa doğru itiniz.

Dikkat, her zaman Isofix bağlantı mandallarının birbirisiyle hizalandığını kontrol ediniz.

Şekil 10 Destek ayağının yüksekliğini ayarlamak için (A) aracın zeminine dokunana kadar ilgili kola (C) basınız. Kolu bırakınız (C) ve destek ayağının uzatılabilen kısmı bloke olarak kaldığından emin olunuz.

Şekil 11 Dayama ayağının (A) doğru bir şekilde yerleştirilmesi yalnızca özel göstergelerin (B) kırmızıdan yeşile geçmesiyle gerçekleşir.

Dikkat: taban koltuğa göre hafifçe yukarıda kalsa da, ayağın zemine iyice oturmuş olması önemlidir.

BASE DARWIN 360° i-SIZE DÖNDÜRÜLMESİ

Darwin 360° i-Size taban, bebeğin yerleştirilmesi ve koltuğun araca kurulumunu kolaylaştırmak için döndürülebilir.

Şekil 12 Ön kolları (J) hareket ettirerek koltuğun (L) koltuğunun kurulum yuvasını istenen konuma döndürünüz.

Araç koltuğunun kurulumu için ilgili talimatlar kılavuzuna bakınız.

Şekil 13 Koltuk kurulduktan sonra kurulum yuvasındaki (I) özel göstergelerin kırmızıdan yeşile geçtiğinden emin olunuz.

Şekil 14 Gerekirse, doğru kullanım konumuna kadar döndürünüz.

Koltuğun sürüş yönüne göre doğru bir şekilde yerleştirilmesi yalnızca tabandaki (K) özel göstergelerin kırmızıdan yeşile geçmesiyle gerçekleşir.

Araç koltuklarının doğru kullanımı için özel talimat kılavuzlarına bakınız.

BASE DARWIN 360° i-SIZE'İN ÇIKARILMASI

Şekil 15 İlgili kola basarak (C) oto tabanının destek ayağını ayarlayınız (A).

Şekil 16 Şimdi, Isofix bağlantı mandallarını (D), aynı anda (F) tuşunu ve açma kolunu (G) hareket ettirerek araba koltuğundaki Isofix bağlantı noktalarından (N) çıkarınız.

Dikkat! Yalnızca her iki gösterge de (H) kırmızı renkte ise altlığı arabanın koltuğundan kaldırmak mümkündür.

Şekil 17 Tabanı aracın koltuğundan kaldırarak, destek ayağını (A) kendi oyuğuna geri koyunuz.

주의사항



• 제품 사용 전 매뉴얼을 꼼꼼히 읽어 보시고, 나중에 참조 할 수 있도록 잘 보관 하시길 바랍니다. 아이에게 적절한 보호 조치를 취하려면 반드시 본 매뉴얼에 제공된 지침에 따라 카시트를 설치하고 사용해야 합니다.

• 아이의 안전은 사용자의 책임입니다.

- Darwin 360° i-Size 베이스를 처음 사용하기 전에 사용설명서를 주의 깊게 읽어주십시오. 필요할 때 바로 손닿는 곳에 있도록 사용설명서를 항상 적당한 장소에 보관하십시오. 제 3자에게 이전하는 경우, 항상 베이스와 해당 사용 설명서를 함께 제공하십시오.
- Darwin 360° i-Size Inglesina 베이스는 Inglesina 카시트와만 사용할 수 있습니다:
 - Darwin Infant
 - Darwin Infant Recline
 - Darwin Next Stage i-Size



- **중요:** Darwin 360° i-Size 베이스 + Darwin Infant 카시트와 Darwin 360° i-Size 베이스 + Darwin Infant Recline 카시트의 시스템은 40 ~ 75cm 사이, 최대 체중 13kg의 아이를 위한 ECE R129 규정에 따라 승인된 i-Size 안전 구속 장치입니다.
- **중요:** Darwin 360° i-Size 베이스 + Darwin Next Stage i-Size 카시트 시스템은 40~105cm 사이, 최대 체중 18kg의 아이를 위한 ECE R129/03 규정에 따라 승인받은 i-Size 안전 구속 장치입니다.

- Darwin Infant / Darwin Infant Recline / Darwin Next Stage i-Size는 관련 매뉴얼의 차량 제조업체가 지시한 대로 호환 가능한 i-Size 시트의 Darwin 360° i-Size 베이스에 설치할 수 있습니다.
- 차량에 i-Size 시트가 없는 경우, 첨부된 응용 프로그램 목록에 나와 있거나 inglesina.com 에서 확인 가능한 차량의 ISOFIX 시트에 설치할 수 있습니다.
- 제품에 표시된 제조일로부터 7년이 지난 Darwin 360° i-Size 베이스는 사용하지 마십시오. 부품이 자연스럽게 노후화되어 특성이 변할 수도 있습니다.
- 다음과 같은 경우 카 시스템을 사용하지 마십시오.
 - 경미하더라도 사고를 겪은 경우. 육안으로 보이지 않는 손상을 입었을 수 있습니다. 본래의 안전 수준을 유지하려면 제품을 교체해야 합니다.
 - 사용설명서에 나와있지 않은 손상이나 부품이 손상된 경우. 즉시 Inglesina 공인 대리점이나 고객센터에 연락 요망.
- Inglesina는 중고 카시트를 사지 말 것을 권고합니다. 중고 제품은 안전 성능을 저해할 만한 눈에 보이지 않는 손상을 입었을 수 있습니다.
- 매 여행 전 혹은 차량 정기 점검과 유지 보수 및 세차를 하기 전에는, 시스템의 모든 부속품이 연결되어 있는지 확인하십시오. 다른 사람들이 설명서에 따라 적절하게 위치를 변경하지 않고 카 시스템을 옮기거나 벗겼을 수도 있습니다.

사용과 설치

- **차량에서 사용하는 보호 장치는 제공된 지침을 엄격하게 준수하여 설치해야 합니다. 이러한 경고와 지침을 따르지 않았을 때는 안전을 보장할 수 없으며 아이에게 매우 위험할 수 있습니다.**

- 카시트를 장착전에 수송으로 인해 손상된 부품이 없는지 확인합니다. 만일 손상이 발견된 경우 절대로 사용하거나 어린이 손에 가까이 두면 안됩니다.
- 여러분의 자녀 안전을 위해 카시트를 장착전에 포장에 사용된 플라스틱 봉지나 포장관련 부품을 모두 버리거나 신생아나 어린이 손에 닿지 않는 곳에 보관하도록 합니다.
- 카시트부품이 올바르게 고정되어있지 않거나 조정되어있지 않은 경우 사용하지 마십시오.
- 카시트 조립이나 해체, 조절은 성인만이 할 수 있습니다. 카시트에 탄 어린이를 돌보는 (베이비시터나 할머니, 할아버지 등) 보호자도 본 제품의 사용법을 습득하고 있어야 합니다.
- 기구에 손가락을 넣지 마십시오.
- 관할 당국의 승인없이 Darwin 360° i-Size 베이스를 개조하거나 추가하지 마십시오. 허가받지 않은 기술적인 수정은 제품의 보호 효과를 감소시키거나 완전히 없앨 수 있습니다.
- 주의! Darwin Infant / Darwin Infant Recline 카 시스템은 항상 차량의 주행 방향과 정반대의 방향으로 설치하십시오.
- 주의! Darwin Next Stage i-Size 카시트의 설치 방법:
 - 차량 진행과 반대 방향의 후방 장착 키가 40~105cm인 아이.
 - 차량 진행 방향의 전방 장착 키가 76~105cm인 아이.

중요 - 아이의 연령이 15개월을 넘기 전에는 차량 진행 방향의 전방 장착 방식을 사용하지 마십시오.

차량 진행과 반대 방향의 후방 장착 방식은 자동차에 탄 아이의 안전을 최대한 보장하는 방식입니다. 유럽안전기준 ECER129이 정한 바에 따라 아이의 연령이 15개월 이상인 경우에도 차량 진행과 반대 방향의 후방 장착 구성으로 카시트를 사용하도록 권장합니다.

- 이 사용설명서에 명시된 곳 이외의 장소에서 카 시스템을 사용하지 마십시오.
- 진행 방향과 반대 방향이거나 진행 방향을 가로지르는 방향의 좌석에 설치하지 마십시오.

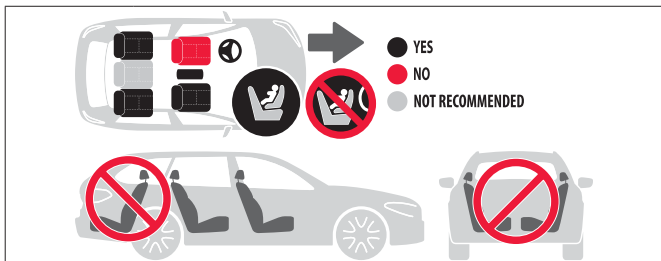



- **위험!** 전면 에어백이 장착되어 작동하는 좌석에는 Darwin Infant / Darwin Infant Recline 카 시스템을 사용하지 마십시오. 전면 에어백이 폭발적으로 튀어 나와 아이가 심각한 부상을 입거나 사망할 수 있습니다.
- **위험!** 정면 에어백이 설치되어 활성화된 좌석에 차량 진행과 반대 방향으로 후방 장착된 경우에는, Darwin Next Stage i-Size 카 시스템을 사용하지 마십시오. 정면 에어백이 폭발적으로 튀어 나와 아이가 심각한 부상을 입거나 사망할 수 있습니다.

- 측면 에어백이 있는 좌석의 경우 차량 매뉴얼의 지침을 따르십시오.
- 자동차 제조회사의 지침에 따라 차량의 등받이 조절 가능한 좌석이 수직 위치로 고정되도록 차단되었는지 확인하십시오.
- 차사고가 발생할 경우 인체에 상해를 가할 수 있는 차 내부에 여기저기 흩어져 있는 물건이나 가방을 안전한 곳으로 치우도록 합니다.
- 시트를 베이스에 걸었지만, 아기를 태우지 않을 경우에도, 항상 인디케이터가 모두 초록색이 되도록 위치를 고정시키는 것이 좋습니다.
- 제품을 기계가 제대로 작동하지 못하게 하는 먼지나 이물질로부터 보호하십시오.

보장 조건

- Inglesina Baby S.p.A.는 이 제품이 유럽 공동체 국가와 시장 국가에서 현재 일반적으로 준수하는 제품과 품질 및 안전에 대한 규범/규칙에 따라서 설계되었고 제조되었음을 보장 합니다.
- Inglesina Baby S.p.A. 는 생산 과정에서 과정중 및 과정 종료에서 제품의 품질을 다양한 방법으로 품질 검사를 했음을 보장 합니다. Inglesina Baby S.p.A. 는 공인 대리점에서 구입 당시에 제품이 조립 및 제조의 결함 없어야함을 보장 합니다.
- 이 보증서는 구입자들을 법적으로 부터 권한을 인정해 주기 위한것이며 제품을 구입한 나라 마다 나름대로의 규정을 정할수 있지만 , 반대의 경우가 생길시 이 제품의 보증을 우선시 한다.
- 제품 구입시 제조이상이 있거나 제품에 문제가 있을시 사용중 에도 제품이상이 발생되면 사용방법 을 참고 하거나 본 L'Inglesina Baby S.p.A. 는 구입한 날로 부터 24 개월 까지 품질을 보증을 합니다.
- 보증서는 단지 물품을 구입한 나라에서만 그 효력을 발휘할수 있으며 이후로부터 물품 구입자가 허가를 취득 할수 있다
- 보증서는 처음으로 물품 을 구매한 자 한테 인정되며 효력 발휘가 된다
- 보증서는 제품 제조 결함이나 물건의 이상이 있을시 반품및 수리 가 가능하다 . L'Inglesina Baby S.p.A 는 기능에 따라 제품의 교환및 수리에 관한 보증서를 첨부하지를 결정한다
- 보증서를 유용하게 쓰기위해서는 제품의 일련 번호나 제품 구입시 받은 영수증을 구입날자 및 정확히 읽을수 있는 카피 를 보관 한다 .
- 소개된 보증 조건들은 다음과 같은 경우에 권리가 소멸됩니다.
 - 본 제품은 여러곳에 보급 되고 사용되며 에 명시 되었고 에 사용방법이 나있다
 - 본 제품은 사용방법에 준수해서 사용되어야 한다

- 제품이 공인되었거나 계약된 소비자 센터가 아닌 곳에서 수리 했을 경우.
- 제품을 제조사로 부터 공식 받지 않은 곳에 천이나 구조의 부분들을 수정 및 조작했을 경우에는 Inglesina Baby S.p.A. 는 제품을 수정해야 하는 어떠한 책임도 가지지 않습니다.
- 과실로 인한 결함 및 부주의 사용 (예. 구조 부품들의 충격, 강한 화학 물질에 대한 노출 기타 등등).
- 매일 계속해서 사용함으로써 발생된 제품이 정상적으로 소모 (예. 바퀴, 모빌 부품, 천) 되었을 경우.
- 이 제품은 소유자나 제 3자(예를 들면 항공이나 기타의 운송 방법에 의해 수하물로 운송되는 경우) 우연히 손상될 수도 있습니다.
- 제조 업체나 구입한가게 로 구입 영수증과 제품일련 번호 를 기록한 것을 보내면 된다 .
- Inglesina Baby 로 부터 실행되지 않거나 제공되지 않은 액세서리 를 사용하여 제품에 문제가 있을 시 우리의 보증 조건으로부터 보장 받지 못합니다 .
- L'Inglesina Baby S.p.A. 는 본인의 잘못으로 인해 이뤄진 훼손에 대한 책임을 지지 않습니다.
- 보증 기간이 끝났을 경우, 회사는 여전히 사건별로 사건의 조정 가능성을 평가 하여서 동일한 마켓에서 소개받은 일자로 부터 최대 4년동안 그 제품의 서비스를 보장 합니다.

교환/ 판매 후 서비스

- 시간 내 제품의 완벽한 기능을 하기 위해서 안전장치의 정기적 점검을 해 주십시오. 만약 제품에 문제가 있거나 어떠한 하자가 있을 경우, 제품을 사용하지 마십시오. 바로 Inglesina 제품 대리점 혹은 소비자센터로 연락 주시기 바랍니다.
- L'Inglesina Baby 에서 제공되거나 승인되지 않은 부속 혹은 액세서리를 사용하지 마십시오.

서비스가 필요한 경우 무엇을 합니까

- 제품에 서비스 필요한 경우, 같은 요구의 제품에 관련된 “일련번호” 를 가지고 있는지 확인하고 바로 물건을 구입한 대리점에 연락하십시오.
- 대리점의 의무는 각 각의 경우의 적합한 조정 방법을 평가하여 Inglesina 와 연락하고 마지막으로 후속 지도를 제공 해야 합니다.
- Inglesina 소비자 센터는 소개된 웹 사이트 Inglesina: inglesina.com 의 보증 및 서비스 부분에 적절한 양식을 작성하는 것을 통하여 필요한 모든 정보를 제공해야 합니다.

제품의 유지 및 관리

- 모든 카시트 제품은 안전 규정에 따라 좌석에 긴밀하게 부착하고 치수에 따라 조절하여 설치함으로써 차량 좌석에 흔적을 남길 수 있습니다. 이 제품은 그러한 흔적을 최소화하도록 설계되었습니다. 제조업체는 카시트의 정상적인 사용으로 인한 어떠한 흔적에도 책임을 지지 않습니다.
- 절대로 제품 기기 혹은 부속 조립을 강제로 분해 혹은 조립하려 하지 마십시오. 만약

정확하지 않을 경우, 설명서를 다시 확인해 주시기 바랍니다.

- 제품을 건조한 환경에 보관해 주시기 바랍니다.
- 바람, 물, 비, 눈 등에서 제품을 보호해 주시기 바랍니다. 또한, 장시간 햇살에 이 제품을 노출 할 경우 제품의 색이 바랄 수 있습니다.
- 플라스틱과 금속 부품 부분은 젖은 천 혹은 가벼운 세제를 이용해 닦아 주시기 바랍니다. 강한 용제, 암모니아 혹은 석유는 사용을 금합니다.
- 녹스는 것을 방지하기 위해 물이나 습기에 제품이 닿았을 경우 금속 부분을 모두 건조시켜 주시기 바랍니다.

설명서

부속품 내역

DARWIN 360° i-SIZE 베이스

그림 1

- A** 서포트 풋
- B** 서포트 빨간색 / 녹색 장착 표시기
- C** 서포트 풋 높이 조절 레버
- D** Isofix 커넥터
- E** Isofix 커넥터 분리 레버
- F** Isofix 래치제거 버튼
- G** Isofix 래치 제거레바
- H** Isofix 래치 고정 확인장치빨간색 / 녹색
- I** 시트를 베이스에 연결하기 위한 빨간색 / 녹색 표시기
- J** 바닥 회전 레버
- K** 카시트의 올바른 방향을 가리키는 빨간색/초록색 인디케이터
- L** 카시트 설치용 시트
- M** 시트 해제 레버
- N** 카시트용 Isofix 앵커 포인트

중요

- Isofix 앵커 포인트가 어디 있는지 확인합니다. 또한 사용을 저해할 수 있는 여타 이물질이 앵커 포인트에 없는지도 확인합니다.
- 카 베이스가 시트를 올바르게 지지하는데 방해되는 물건이 카시트에 없는지 확인합니다.
- 서포트 풋을 올바르게 부착하는 데 방해되는 물건이 차의 바닥에 없는지 확인합니다.
- 등받이가 수직으로 되어 있고 카 베이스를 설치하려는 좌석에 전면 액티브 에어백이 없는지 확인합니다.
- 주의! 차량 바닥 아래에 사물 보관함과 같이 설치하지 마십시오.

DARWIN 360° i-SIZE 베이스 장착 및 설치

그림 2 카 베이스 밑에서 서포트 풋 (A) 을 제거하십시오.

- 그림 3** 해제 레버 (E)를 작동시켜 카 베이스에서 Isofix 커넥터 (D)를 완전히 빼냅니다.
- 그림 4** Isofix 래치 고정확인장치 (H)가 적색인지 확인합니다. 확인장치 중 하나 또는 두 개가 모두 녹색인 경우에는 버튼 (F)과 풀림 레바 (G)를 동시에 사용하여 풀어 줍니다.
- 그림 5** 양쪽에서 딸깍 소리가 들릴 때까지 베이스의 커넥터 (D)를 시트의 Isofix 앵커 포인트 (N)에 조이십시오.
- 그림 6** 주의! 전용 빨간색 표시기(H)가 녹색으로 바뀌면 Darwin 360° i-Size 베이스가 올바르게 연결된 것입니다.
- 그림 7** Darwin 360° i-Size 베이스가 양쪽에 올바르게 걸려 있는지 확인하십시오.
- 그림 8** 분리 레버(E)를 눌러서 Isofix 커넥터를 해제하고 카시트의 등받이에 베이스를 밀착시키십시오.
- 그림 9** 따라서 Darwin 360° i-Size의 베이스의 양쪽을 모두 세계 밀어서 시트에 밀착시키십시오.
- 주의, 항상 Isofix 커넥터가 서로 간에 일렬 상태인지 확인해야 합니다.**
- 그림 10** 레버 (C)를 사용하여 자동차 바닥에 닿을 때까지 서포트 풋 (A)의 높이를 조정하십시오. 서포트 풋의 연장부가 계속 제자리에 고정되어 있도록 확인하며 레버 (C)를 놓습니다.
- 그림 11** 전용 빨간색 표시기 (B)가 녹색으로 바뀌면 서포트 풋 (A)이 제대로 자리잡은 것입니다.
- 주의: 베이스를 시트에서 약간 올려야 하는 경우에도 서포트 풋이 차량의 바닥에 잘 고정되어 있어야 합니다.**

DARWIN 360° i-SIZE 베이스의 회전

Darwin 360° i-Size의 베이스는 아기를 쉽게 카시트에 올리고 차량에 쉽게 카시트를 설치하기 위해서 회전할 수 있습니다.

그림 12 앞부분의 레버(J)를 당겨서 카시트의 설치 베이스(L)를 원하는 위치로 돌릴 수 있습니다.

카시트를 설치하려면, 해당 설명서를 참조하십시오.

그림 13 시트를 설치한 후에는, 설치 자리에 있는 인디케이터(I)가 초록색에서 빨간색으로 변했는지 확인하십시오.

그림 14 필요하다면, 올바른 사용 위치까지 시트를 돌리십시오.

운전 방향과 비교하여 올바른 시트의 위치 변경은 베이스에 있는 해당 인디케이터(K)가 빨간색에서 초록색으로 변한 상태에서만 가능합니다.

카시트를 올바르게 사용하기 위해서, 해당 설명서를 참조하십시오.

DARWIN 360° i-SIZE 베이스 제거

그림 15 레버 (C)를 사용하여 카 베이스의 서포트 풋 (A)을 짧게 줄입니다.

그림 16 그런 다음 버튼 (F)과 해제 레버 (G)를 동시에 눌러 Isofix 커넥터 (D)를 좌석의 Isofix 앵커 포인트 (N)에서 분리하십시오.

주의! 두 표시기(H)가 모두 빨간색이어야 베이스를 좌석에서 분리할 수 있습니다.

그림 17 카시트에서 베이스를 들어 올리고 서포트 풋 (A)을 본래 위치로 되돌립니다.



IT REGISTRA IL TUO PRODOTTO

Fallo oggi stesso, **per la sicurezza del tuo bambino.**

È un'operazione semplice e veloce, è sufficiente connettersi al sito inglesina.com per portarla a termine.

Registrare il prodotto è **IMPORTANTE** perchè ci darà la possibilità di contattarti per notizie rilevanti circa la sicurezza e la funzionalità del tuo prodotto.

EN REGISTER YOUR PRODUCT

Do it now, **for your baby's safety.**

It is an easy and fast operation, just visit the website inglesina.com to do it.

To register the product is **IMPORTANT** because it provides us with the possibility to contact you for important information about safety and functionality of your product.

Inglesina

L'Inglesina Baby S.p.A.

Via Lago Maggiore, 22/26 - 36077 Altavilla Vicentina - Vicenza - Italy

Tel. +39 0444 392 200 - Fax +39 0444 392 250

inglesina.com - info@inglesina.com