

Общий вид изделия

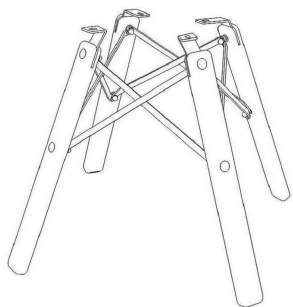

1 ШАГ

Схема установки кронштейнов



Схема установки стяжек



1. Установить стяжки В и кронштейны С, D и E в опоры А, совместив отверстия как показано на рисунке и в соответствии со схемами установок кронштейнов и стяжек. Крепеж G, I и H не затягивать.
2. Убедиться, что кронштейны расположены в соответствии со схемой установки кронштейнов.

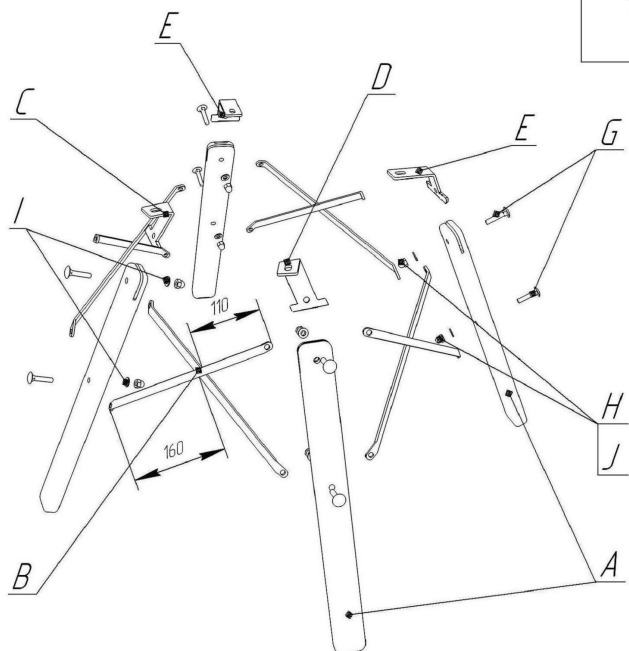
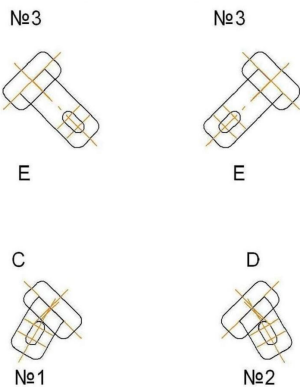
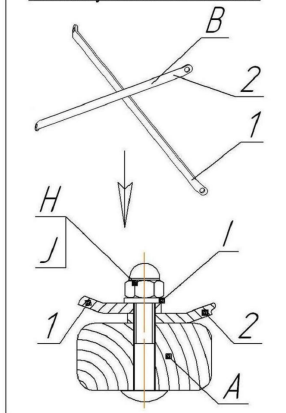
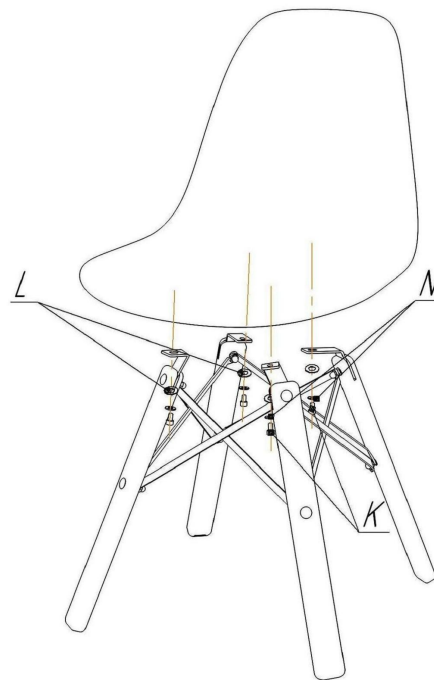

1. Собранный каркас стула установить на плоскую поверхность.
2. Установить сиденье (в комплект поставки не входит) на каркас при помощи крепежа К, N и L (не затягивать).
3. В случае не прилегания кронштейнов С и D к сиденью, поменять их местами.
4. Затянуть крепеж К.
5. Затянуть крепеж Н (крепление кронштейнов С, D и E в опорах А).
6. Затянуть оставшийся крепеж Н.
7. Установить на гайки Н колпачки J.

Ах4 шт.	Вх4 шт.	Сх1 шт.	Дх1 шт.	Ех2 шт.	Гх8 шт.	Нх8 шт.	Iх8 шт.	Jх8 шт.
Опора	Стяжка	Кронштейн №1	Кронштейн №2	Кронштейн №3	M6x35	M6	φ6 (зубчатая)	Колпачок пластик.
Kх4 шт.	Lх4 шт.	Nх4 шт.						
M6x12	φ6 (увелич.)	φ6 (зубчатая)						

Лист 2

ВНИМАНИЕ!

- * каркасы стульев разрабатывались и тестировались для использования с сиденьями ТМ Sheffilton. В случае использования каркасов с другими сиденьями, производитель снимает с себя ответственность и гарантийные обязательства;
- * эксплуатация изделия возможна после установки и затяжки всего крепежа;
- * периодически (не реже 1 раза в месяц) производить подтяжку всех резьбовых соединений (винты, шурупы, стяжки и тд.).

Максимальная статическая нагрузка на стул - 200 кг

Sheffilton

Удобная мебель. Всегда.

СИДЕНИЕ МЯГКОЕ SHT-ST31

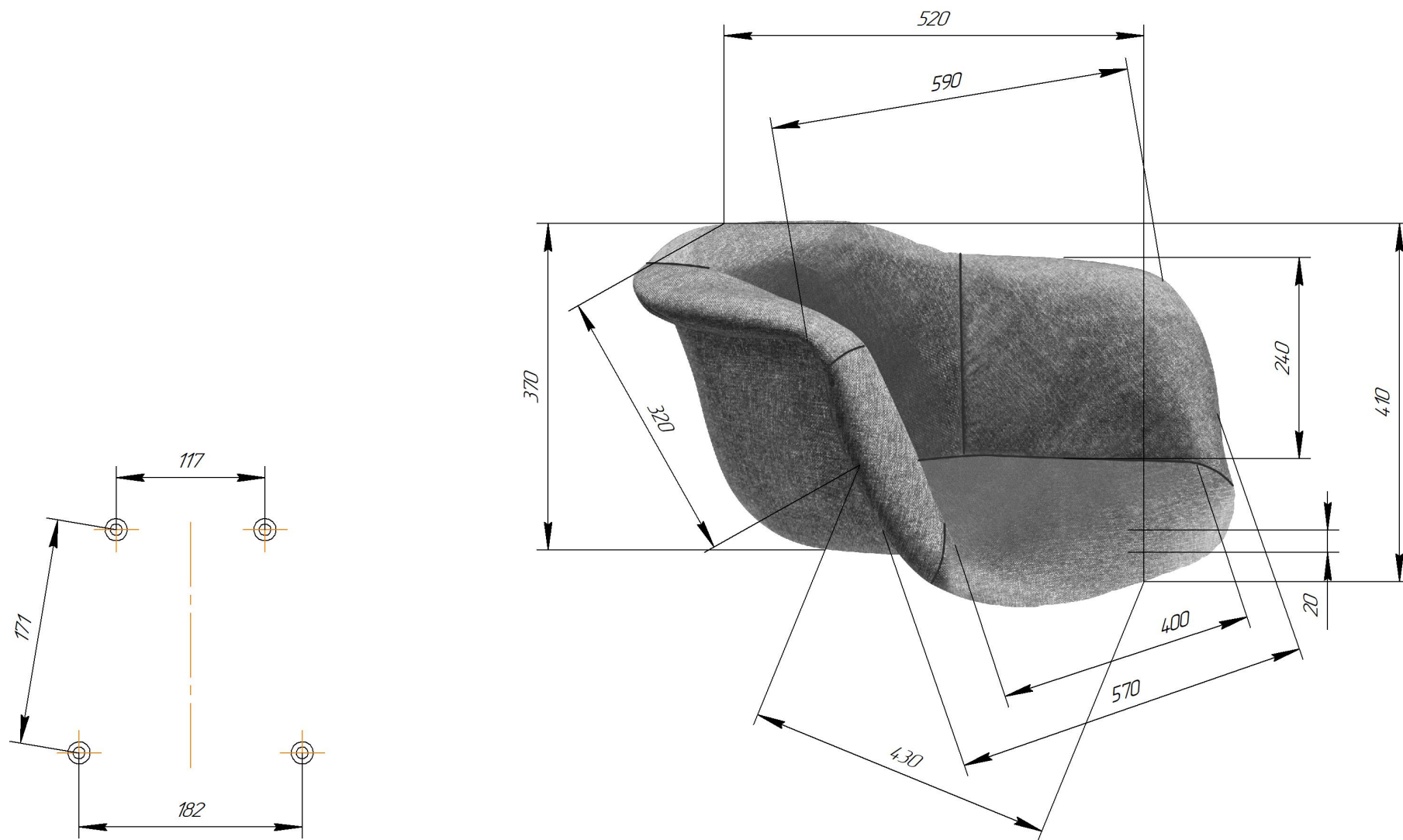

Sheffilton

Удобная мебель. Всегда.

КАРКАС СТУЛА SHT-S70

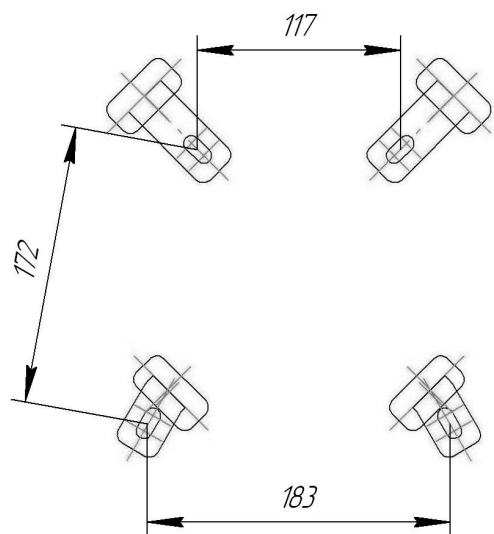

*Массив 40x20
твёрд. пород дерева*

Лист S3,0

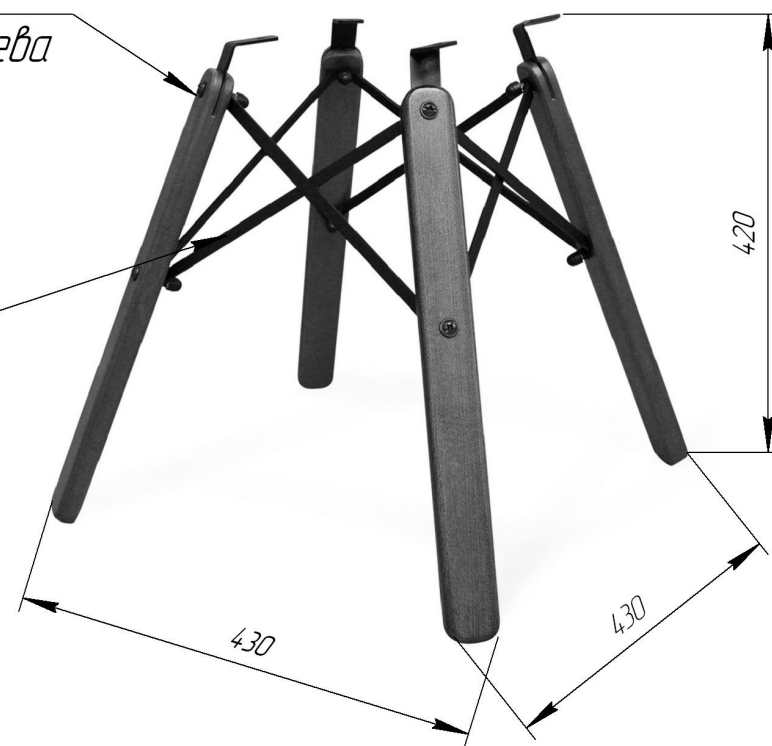

*Внимание! Данные по размерам носят информационный характер.
пожалуйста, уточняйте размеры, если планируете участвовать в тендере!