



HARPER

Руководство по эксплуатации **RUS**



LED ТЕЛЕВИЗОР

32R690T

СОДЕРЖАНИЕ

Введение	3
Рекомендации по установке телевизора	3
Меры предосторожности.....	3
Комплектация.....	5
Монтаж подставки под телевизор и настенное крепление телевизора.....	5
Кнопки управления телевизора и терминальный интерфейс.....	6
Пульт дистанционного управления	7
Включение и выключение.....	9
Первое включение	9
Выбор ТВ каналов.....	10
Регулировка громкости	10
Выбор источника сигнала	10
Навигация в меню	10
Настройка каналов	11
Настройка изображения	15
Настройка звука.....	16
Настройка времени.....	17
Блокировки.....	17
Системные настройки	18
Использование функции PVR	20
Функция Timeshift	22
Программа передач (в режиме DTV).....	22
Список каналов	23
Список избранных.....	24
Сервисный режим	26
Операции с USB	26
Основной интерфейс управления USB.....	27
Просмотр фото	27
Воспроизведение музыки.....	28
Воспроизведение видео.....	28
Просмотр текста.....	28
Возможные неисправности и способы их устранения	30
Сведения о стандарте качества LCD панелей	31
Уход за телевизором	32
Безопасная утилизация.....	32
Технические характеристики	33

ВВЕДЕНИЕ

Благодарим Вас за приобретение светодиодного телевизора компании HARPER. Его можно использовать как обычный телевизор, так и в качестве монитора персонального компьютера.

Чтобы полностью использовать все возможности данного устройства, внимательно изучите руководство по его эксплуатации. Перед началом эксплуатации телевизора все положения данного руководства должны быть прочитаны. Позаботьтесь о сохранности настоящего руководства, используйте его в качестве справочного материала при дальнейшем использовании прибора.

РЕКОМЕНДАЦИИ ПО УСТАНОВКЕ ТЕЛЕВИЗОРА

- Располагайте телевизор в помещении таким образом, чтобы избежать прямого попадания солнечного света на экран. Просмотр телевизора в полной темноте или со световыми бликами на экране могут причинить вред Вашему зрению.
- Чтобы обеспечить вентиляцию в процессе работы, расстояние между телевизором и другими поверхностями должно быть не менее 10 см. В случае, если ТВ предполагается встраивать, необходимо осуществление искусственной вентиляции.
- Соблюдайте температурный режим в помещении, где установлен телевизор. Чрезмерно нагретый воздух может привести к повреж-

дению корпуса и к преждевременному выходу из строя компонентов устройства.

- Не располагайте телевизор вблизи источников тепла, таких как батареи, воздуховоды, прямые солнечные лучи.
- Не закрывайте вентиляционные отверстия во время использования устройства.
- Питание телевизора осуществляется от сети переменного тока напряжением 100-240 В ~ 50/60 Гц.
- Для перемещения телевизора, его необходимо отключить от электросети. Индикатор погаснет через 30 секунд после отключения питания.

МЕРЫ ПРЕДОСТОРОЖНОСТИ

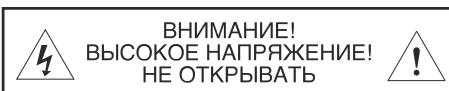

ПРИ ЭКСПЛУАТАЦИИ ТЕЛЕВИЗОР НАХОДИТСЯ ПОД ВЫСОКИМ НАПРЯЖЕНИЕМ. ВО ИЗБЕЖАНИЕ ПОРАЖЕНИЯ ЭЛЕКТРИЧЕСКИМ ТОКОМ НЕ СНИМАЙТЕ ЗАДНЮЮ КРЫШКУ, ОБРАТИТЕСЬ В СЕРВИСНУЮ СЛУЖБУ!

 Символ молнии в треугольнике предупреждает о наличии в устройстве опасного для жизни напряжения и риска поражения электрическим током.

 Символ восклицательного знака в треугольнике указывает на наличие в настоящем руководстве важных инструкций по эксплуатации и техническому (сервисному) обслуживанию.



Во избежание поражения электрическим током запрещается открывать заднюю крышку телевизора.



Во избежание возгорания или поражения электрическим током не подвергайте основной блок воздействию влаги, не размещайте на аппарате емкости, содержащие жидкость. Не размещайте телевизор в сырых помещениях и помещениях с повышенной влажностью.



Предохраняйте телевизор от механического воздействия: ударов, вибраций, падений. Это может привести к повреждению и выходу из строя данного устройства.



Не подвергайте основной блок воздействию прямых солнечных лучей и других источников тепла. Не устанавливайте телевизионный приемник непосредственно на других предметах, которые выделяют тепло: например, видеоплеерах и аудиосулителях. Не закрывайте вентиляционные отверстия на задней крышке. Вентиляция необходима для предотвращения отказа электрических компонентов. Не сдавливайте шнур питания под основным блоком или другими тяжелыми предметами.



Никогда не вставайте, не опирайтесь, не нажимайте на телевизор или его подставку.



Устанавливайте ТВ только на ровной поверхности устойчивой подставки. Перед установкой убедитесь, что данная подставка выдержит вес изделия.



Если устройство не используется в течение длительного периода времени, рекомендуется отсоединить шнур питания от розетки переменного тока.



Светодиодная панель, используемая в данном телевизоре, изготовлена из стекла. Поэтому ее надо предохранять от механических повреждений. В случае повреждения светодиодной панели, будьте осторожны, чтобы не получить травму от разбитого стекла.

ВНИМАНИЕ! ВО ИЗБЕЖАНИЕ ВОЗНИКНОВЕНИЯ ПОЖАРА ИЛИ ПОРАЖЕНИЯ ЭЛЕКТРИЧЕСКИМ ТОКОМ НЕ ПОДВЕРГАЙТЕ УСТРОЙСТВО ВОЗДЕЙСТВИЮ АТМОСФЕРНЫХ ОСАДКОВ ИЛИ ПОВЫШЕННОЙ ВЛАЖНОСТИ.

ВНИМАНИЕ! ТЕЛЕВИЗОР НЕ ПРЕДНАЗНАЧЕН ДЛЯ ИСПОЛЬЗОВАНИЯ ДЕТЬМИ БЕЗ ПРИСМОТРА.

ВНИМАНИЕ! ЛЮБЫЕ НЕСАНКЦИОНИРОВАННЫЕ ИЗМЕНЕНИЯ ДАННОГО УСТРОЙСТВА МОГУТ ПРИВЕСТИ К ОТМЕНЕ ГАРАНТИИ НА ОБСЛУЖИВАНИЕ ТЕЛЕВИЗОРА.

КОМПЛЕКТАЦИЯ

Откройте коробку и убедитесь в полной комплектации телевизора:

- Телевизор – 1 шт.
- Опорные подставки – 2 шт.
- Винты крепления опоры – 4 шт.
- Кабель питания (если предусмотрено конструкцией) – 1 шт.
- Пульт дистанционного управления – 1 шт.
- Батареи AAA – 2 шт.
- Инструкция по эксплуатации – 1 шт.
- Гарантийный талон – 1 шт.

МОНТАЖ ПОДСТАВКИ ПОД ТЕЛЕВИЗОР И НАСТЕННОЕ КРЕПЛЕНИЕ ТЕЛЕВИЗОРА

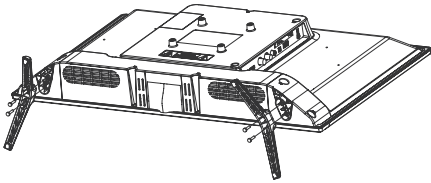

1. Вскройте упаковку, извлеките телевизор и входящие в комплект поставки принадлежности.
2. Для крепления основания положите дисплей передней панелью на горизонтальную поверхность, например, стол, предварительно накрытый мягкой тканью.
3. Приложите опорную подставку (подставки) к телевизору и зафиксируйте ее с помощью 4 винтов.
4. Установка завершена.

Примечание: изображения и размеры винтов приведены в качестве примера и могут не совпадать с фактической моделью.

Размеры устройства для настенного крепления	Размеры устройства для настенного крепления
VESA 200*200	Винт с цилиндрической головкой M6x10

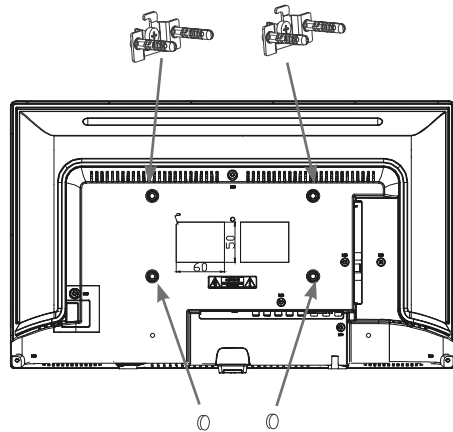

Примечание:

1. Используйте 4 установочных винта для фиксации к устройству настенного крепления, оставляя между ними зазор в 200 мм.
2. Установите 4 винта M6x10 в отверстия винтовых креплений в верхней части задней панели телевизора.

Примечание: изображения и размеры винтов приведены в качестве примера и могут не совпадать с фактической моделью.

КНОПКИ УПРАВЛЕНИЯ ТЕЛЕВИЗОРА И ТЕРМИНАЛЬНЫЙ ИНТЕРФЕЙС

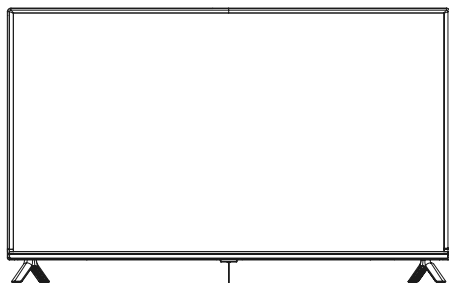

Датчик ДУ
Индикатор питания

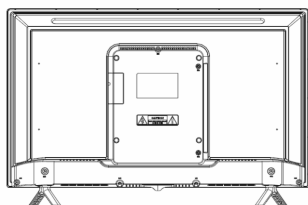

Кнопка POWER/STANDBY: Нажмите, чтобы включить ТВ. Нажмите снова, чтобы открыть меню источников. Удерживайте, чтобы выключить ТВ.

1. Кнопка включения/выключения
2. Разъем USB
3. Композитный аудио/видео вход mini – (VIDEO/AUDIO)
4. Слот расширения CI
5. Цифровой аудиовыход S/PDIF (COAXIAL)
6. Разъем антенны (RF)
7. Разъем HDMI1/HDMI2

Примечание:

HDMI (поддержка функции ARC).

ARC: (обратный аудио-канал) встроенный в выход звуково го сигнала ТВ, может быть подключен к устройству, поддерживающему ARC для передачи звука ТВ на устройство.

Производитель не гарантирует совместимость и полную работоспособность телевизора в кабельных сетях стандарта DVB-C и полную совместимость со всеми операторами спутникового вещания стандартов DVB-S/S2.

ПУЛЬТ ДИСТАНЦИОННОГО УПРАВЛЕНИЯ

Примечание:

1. Все изображения в этом руководстве являются примерами, только для справки, реальный продукт может отличаться от изображения.

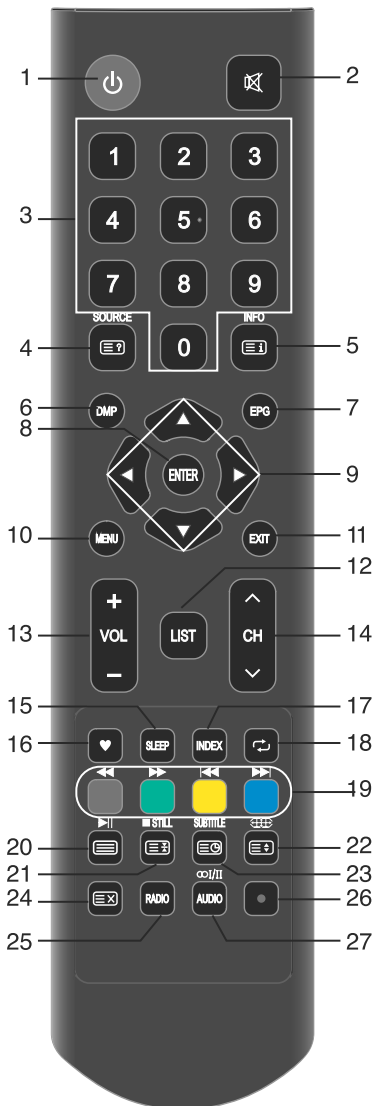

1. **⏻**: Питание, Нажмите для входа или выхода из режима ожидания.
2. **🔇**: Включение и выключение звука.
3. **ЦИФРОВЫЕ КНОПКИ**: Выбор каналов или ввод пароля.
4. **SOURCE**: Выбор источника сигнала. **ℹ️**: Обнаружение скрытой информации на некоторых страницах телетекста.
5. **INFO**: Отображение информации о текущей программе на экране. **ℹ️**: Переход на главную страницу.
6. **DMP**: Нажмите для просмотра с USB источника.
7. **EPG**: Телегид по программам, используется в режиме цифрового телевидения DTV.
8. **ENTER**: Выбор или подтверждение пункта меню.
9. **▲/▼/◀/▶**: Навигационные стрелки выбора параметров меню или настройки.
10. **MENU**: Нажмите для отображения/скрытия меню на экране или выхода из некоторых операций.
11. **EXIT**: Выход из текущего интерфейса.
12. **LIST**: Нажмите для вызова списка каналов. Нажмите повторно для выхода.
13. **VOL+/VOL-**: Нажмите для регулировки уровня громкости выше или ниже.
14. **CH▲/CH▼**: Нажмите для переключения каналов в порядке возрастания или убывания.
15. **SLEEP**: Нажмите кнопку несколько раз для выбора нужного времени таймера сна, выберите OFF (Выкл.) для отключения функции.
16. **♥**: Отображение избранных каналов. Вы можете настроить избранные каналы в меню редактирования программ.
17. **INDEX**: Переход на главную страницу. В меню телегида EPG – сортировка по таймеру или каналам. В режиме DTV –

ПУЛЬТ ДИСТАНЦИОННОГО УПРАВЛЕНИЯ

2. Не упомянутые здесь кнопки не используются.

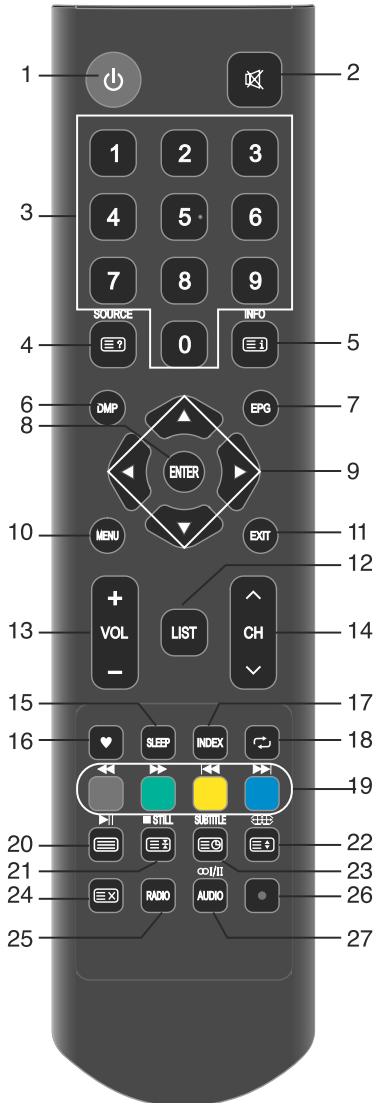

- вход в список записей.
18. : Возврат к последней просмотренной программе.
 19. **ЦВЕТНЫЕ КНОПКИ:** Красная/зеленая/желтая/синяя кнопки навигации.
 - : Быстрая перемотка назад (в режиме USB)
 - : Быстрая перемотка вперед (в режиме USB)
 - : Предыдущий файл (в режиме USB)
 - : Следующий файл (в режиме USB)
 20. : Воспроизведение /Пауза (в режиме USB). : Вход в телетекст, повторное нажатие - смешивание (MIX), третье нажатие – выход из телетекста.
 21. **STILL:** Стоп-кадр изображения : Стоп (в USB/PVR режиме). : Hold- удержание страницы телетекста на экране, нажмите снова для прерывания.
 22. : Регулировка формата экрана. : Изменение размера экрана телетекста в режиме просмотра.
 23. **SUBTITLE:** Нажмите для выбора языка телетекста в режиме просмотра DTV программ. : Нажмите для включения/выключения подстраницы.
 24. : Отмена телетекста, без выхода из него, для выхода нажмите еще раз. Нажмите для запуска отложенного просмотра (TIMESHIFT).
 25. **RADIO:** Нажмите для переключения радио- и телепрограмм (в DTV режиме).
 26. : Нажмите кнопку для начала записи. (в DTV режиме).
 27. **AUDIO (∞/II):** Нажмите для выбора режима NICAM в режиме аналогового ТВ. Нажмите для выбора языка субтитров в режиме цифрового телевидения.

ВКЛЮЧЕНИЕ И ВЫКЛЮЧЕНИЕ ТВ

ВКЛЮЧЕНИЕ ТЕЛЕВИЗОРА

Включите телевизор в электрическую розетку.

Нажмите кнопку питания на телевизоре. В режиме ожидания нажмите кнопку на пульте дистанционного управления для включения телевизора.

ВЫКЛЮЧЕНИЕ ТЕЛЕВИЗОРА

Нажмите кнопку ϕ на пульте дистанционного управления для перехода в режим ожидания.

Не оставляйте телевизор в режиме ожидания в течение длительного времени. Отключайте шнур питания из розетки.

Примечание: В случае отключения электричества телевизор автоматически перейдет в режим ожидания после возобновления питания. При отключении питания рекомендуется отключать шнур питания из розетки.

ПЕРВОЕ ВКЛЮЧЕНИЕ ТЕЛЕВИЗОРА

При первом включении телевизора на экране появится меню первоначальной настройки. Пункты данного меню также находятся в других меню, в дальнейшем вы также сможете изменить их значения.

Примечание: Убедитесь, что антенна подключена.

ВЫБОР ЯЗЫКА

Нажмите кнопки \blacktriangle / \blacktriangledown для выбора языка меню и сообщений.

ВЫБОР СТРАНЫ

Нажмите кнопки \blacktriangle / \blacktriangledown для выбора страны вашего местоположения, затем нажмите кнопку*.

ВЫБОР ЧАСОВОГО ПОЯСА

Нажмите кнопки \blacktriangle / \blacktriangledown для выбора часового пояса, затем нажмите кнопку \blacktriangleright .

ВЫБОР ОКРУЖЕНИЯ

Нажмите кнопки \blacktriangle / \blacktriangledown для выбора режима Дом или Магазин, затем нажмите кнопку \blacktriangleright .

Режим Магазин рекомендован для обеспечения наилучшей энергоэффективности. Если вы хотите обновить данный режим, на экране появится сообщение о подтверждении выбора.

ВЫБОР ТИПА АНТЕННЫ (ЭФИР ИЛИ КАБЕЛЬ)

Нажмите кнопки \blacktriangle / \blacktriangledown для выбора режима настройки, затем нажмите кнопку \blacktriangleright . (Более детальная информация указана в разделе меню Канал – Автонастройка).

АВТОНАСТРОЙКА

Нажмите кнопку \blacktriangleright для запуска автопоиска.

При первой настройке в режиме DVJ нажмите кнопку Menu и кнопку \blacktriangleleft для пропуска настройки DVT.

При настройке ATV во второй раз, на жмите кнопку Menu и кнопку ◀ для пропуска настройки ATV

Примечание: Если телевизор не принимает каналы, проверьте подключение антенны или выбранную страну, затем повторите поиск снова.

Если телевизор принимает только некоторые каналы, это означает, что сигнал антенны недостаточно хороший, рекомендуется настройка антенны.

ВЫБОР ТВ КАНАЛОВ

Использование кнопок CH ▲ / ▼ на пульте ДУ.

Нажмите кнопку CH ▲ для увеличения номера канала.

Нажмите кнопку CH ▼ для уменьшения номера канала.

ИСПОЛЬЗОВАНИЕ ЦИФРОВЫХ КНОПОК 0-9

Вы можете выбрать номер канала с помощью цифровых кнопок от 0 до 9. Кроме того, в некоторых режимах телевизор будет воспроизводить определенный канал, если нажата соответствующая цифровая кнопка.

Пример: Для выбора канала 5, нажмите цифру 5.

Для выбора канала 20, нажмите подряд кнопки 2 и 0.

РЕГУЛИРОВКА ГРОМКОСТИ

- Нажмите кнопки VOL+/- на пульте ДУ для регулировки громкости.

- Для отключения звука на жмите кнопку ⏸.
- Для возобновления звука на жмите кнопку ⏸ еще раз или нажмите кнопку для увеличения громкости.

ВЫБОР ИСТОЧНИКА СИГНАЛА

- Для выбора источника ввода нажмите кнопку SOURCE на пульте ДУ.
- Нажмите кнопки ▲ / ▼ для переключения между источниками ввода, затем нажмите кнопку ENTER для подтверждения выбора.

НАВИГАЦИЯ В МЕНЮ

Перед началом использования телевизора изучите принципы навигации в меню и настройки различных функций. Последовательность действий может отличаться в зависимости от выбранного меню.

1. Нажмите кнопку MENU для отображения главного меню.

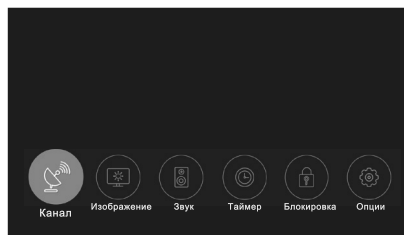

2. Нажмите кнопки ◀ / ▶ для переключения разделов главного меню. Вы можете выбрать меню Канал, Изображение, Звук, Таймер, Блокировка и Опции.

3. Нажмите кнопку ENTER для входа на страницу субменю.
4. Нажмите кнопки ▲ / ▼ для выбора опции.
5. Нажмите кнопки ◀ / ▶ для регулировки значения.
6. Нажмите кнопку MENU для возврата в предыдущее меню.
7. Нажмите кнопку EXIT для выхода из меню.

Примечание:

Если опция в меню выделена серой заливкой, это означает, что опция не доступна, и ее настройки не могут быть изменены.

Некоторые пункты в меню могут быть скрыты в зависимости от режимов или источников сигнала.

Кнопки на панели ТВ имеют то же значение, что и соответствующие кнопки на пульте ДУ. Если пульт отсутствует или не работает, вы можете пользоваться кнопками на панели ТВ. В данной инструкции описаны операции с использованием пульта ДУ. Фактическое экранное меню телевизора может отличаться от представленных в данной инструкции изображений.

НАСТРОЙКА КАНАЛОВ

Тип антенны: Нажмите кнопки ▲ / ▼ для выбора типа антенны.

ТВ СИГНАЛ ПЕРЕДАЕТСЯ ЧЕРЕЗ ЭФИР

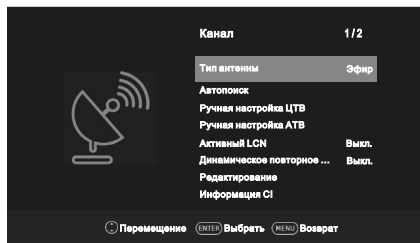

Автопоиск: Нажмите кнопку ENTER для запуска автопоиска.

1. Выберите страну и тип настройки каналов.
2. ТВ начнет поиск и сохранение всех доступных каналов: ATV, DTV и Радио. Когда настройка будет завершена, найденные каналы будут сохранены. Если вы нажмете кнопку MENU во время поиска ATV то вы перейдете к поиску DTV.

Ручная настройка DTV: Нажмите кнопку ENTER. Нажмите кнопку ◀ / ▶ для выбора канала, затем нажмите кнопку ENTER для поиска. Когда канал будет найден, процесс поиска завершится, канал будет сохранен под текущим номером. Если вам необходимо найти другой канал, нажмите кнопки ◀ / ▶ для продолжения поиска. Нажмите кнопку EXIT для выхода.

ТВ СИГНАЛ ПЕРЕДАЕТСЯ ЧЕРЕЗ КАБЕЛЬ

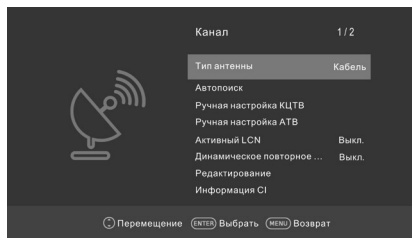

Автопоиск: Нажмите кнопку ENTER для запуска автопоиска.

1. Выберите страну и тип настройки каналов.
2. Отрегулируйте меню поиска каналов.

Тип сканирования

Поиск всех активных каналов теле вещания и их сохранение в памяти телевизора.

При выборе опции Поиск сети вы можете установить настройки частоты, ID сети и символа вручную с использованием пульта ДУ. Быстрый поиск осуществляет поиск только цифровых каналов DVBC, не осуществляя ет поиск ATV каналов.

При выборе опции Полный поиск автонастройка выполнит поиск всех доступных каналов по всем или за данным частотам.

Частота

Введите необходимую частоту (различается в зависимости от страны).

ID Сети

Выберите режим настройки ID Сети ручной или автоматический.

В ручном режиме вы можете ввести ID Сети, используя цифровые кнопки. Нажмите кнопку ENTER для подтверждения.

Символ

Выберите режим настройки Символа (ручной или автоматический). В ручном режиме вы можете ввести Символ, используя цифровые кнопки.

3. ТВ начнет сохранение всех доступных каналов.

Ручная настройка CADTV

Для добавления программы в режиме кабельного ТВ DVB необходимо ввести значения частоты, символа и типа QAM. Запросите корректные данные у поставщика кабельных услуг.

Если у вас спутниковый телесигнал (DVB-S2/S). (Опционально)

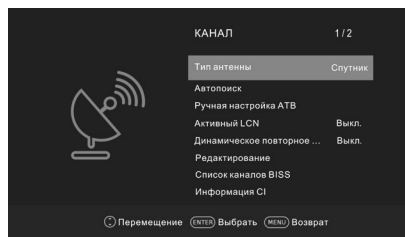

Автопоиск: Нажмите кнопку ENTER для запуска автопоиска спутниковых каналов.

Спутниковые установки

Спутник/Транспондер: Нажмите кнопку INDEX для переключения между списком спутников и списком транспондеров. Нажимайте кнопки ▲ / ▼ для выбора спутника/транспондера из списка.

CH+/CH-: Нажимайте кнопки CH ▲/▼ для перехода на страницы выше или ниже в списке спутников/транспондеров.

Delete (Удалить): Нажмите красную кнопку для отмены текущего спутника.

Edit (Редактировать): Нажмите зеленую кнопку для редактирования текущего спутника.

Add (Добавить): Нажмите желтую кнопку для добавления нового спутника.

Scan (Поиск): Нажмите синюю кнопку для входа в подменю.

Режим поиска: Нажимайте кнопки ◀/▶ для выбора режима сканирования: По умолчанию, Слепой поиск. *

Зашифрованное: Сканирование всех или только бесплатных каналов.

Тип сервиса: Выберите тип сервиса для сканирования.

LNB тип: Выберите тип LNB.

LNB питание: Выберите тип питания для LNB.

22kHz: Выберите 22KHz в зависимости от типа LNB.

Toneburst: Вы можете выбрать один из двух спутников. Используется для выбора подходящего устройства.

DiSEqC1.0: Вы можете выбрать один из четырех спутников. Используется для выбора подходящего устройства.

DiSEqC1.1 : Вы можете выбрать один из шестнадцати спутников.

Используется для выбора подходящего устройства.

Motor: Установка заданного типа на DiSEqC1.2 или USALS.

Когда motor установлен на DiSEqC1.2 или USALS:

Установить предел: Нажмите красную кнопку, чтобы установить пределы вращения спутниковой антенны.

Продолжительное вращение: вращает антенну до тех пор, пока поворот не завершен или остановлен вручную.

Шаговое вращение: вращает антенну в соответствии со значением шага. Позволяет выполнить точную настройку антенны.

Установка западной границы: установка продольного значения западной долготы.

Установка восточной границы: Установка продольного значения восточной долготы.

Переход в нуль: установка антенны в нулевое положение.

Сбросить пределы: Сбросить настройки ограничения. Позволяет антенне вращаться по полному кругу. Отмена ограничений западной и восточной точек.

Установка позиции: Нажмите кнопку зеленую для настройки позиции.

Автоустановка: Поворачивает антенну автоматически.

Продолжительная установка: вращает антенну до тех пор, пока поворот не завершен или остановлен вручную.

Шаговая установка: вращает антенну в соответствии со значением шага. Позволяет выполнить точную настройку антенны.

Переход в позицию: вращает антенну к записанному положению спутника.

Переход в нуль: установка антенны в нулевое положение.

Переход в X: поворачивает антенну в точку, заданную настройках положения.

Когда Motor установлен на USALS:

Установка позиции: Нажмите кнопку для установки Местоположения.

Позиция: Направление долготы, Угол долготы, Направление широты, Угол широты могут быть отрегулированы когда ПОЗИЦИЯ установлена в положение «Вручную».

Направление долготы: Задаёт направление долготы местоположения.

Угол долготы: Задаёт угол долготы местоположения.

Направление широты: Задаёт направление долготы местоположения.

Угол широты: Установка угла широты местоположения.

Сбросить все: Список спутников, список транспондеров и некоторые настройки будут сброшены до значений по умолчанию.

После сброса, вы можете повторно установить страну во время автоматической настройки.

Ручная настройка ATV

Сохранение каналов ATV вручную.

Сохранить под номером 1: Сохранить найденный канал под номером 1 (вы можете отрегулировать номер канала с помощью кнопок ◀ / ▶).

Звуковой стандарт: выбор звукового стандарта.

Видеостандарт: выбор видеостандарта.

Текущий канал CH 1: выбор текущего канала.

Поиск: нажмите кнопку ◀ для поиска назад от текущей частоты, нажмите кнопку ▶ для поиска вперед от заданной частоты.

Точная настройка: Точная регулировка частоты канала.

Нажмите КРАСНУЮ кнопку для сохранения. Нажмите кнопку EXIT для выхода.

Активный LCN

Нажмите кнопку ENTER для выбора Вкл. и Выкл.

Динамическое повторное сканирование (в режиме DTV)

Вы можете включить или отключить опцию динамического повторного поиска.

Редактирование каналов

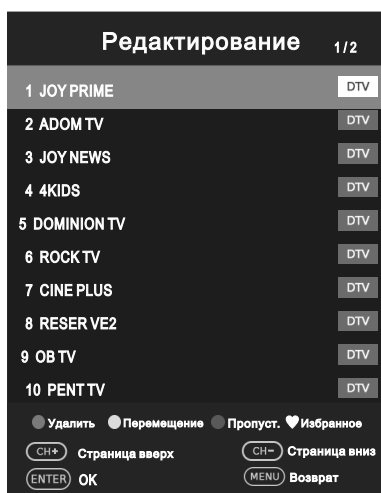

Нажмите кнопки ▲ / ▼ для выбора опции редактирования каналов,

затем нажмите кнопку ENTER для входа в подменю. Нажмите кнопку ▲ / ▼ для выделения канала, который вы хотите удалить, пропустить или переместить.

Удалить

Нажмите КРАСНУЮ кнопку для удаления канала.

Переместить

Нажмите ЖЕЛТУЮ кнопку для перемещения канала, и с помощью кнопок ▲ / ▼ переместите канал в нужную позицию.

Пропустить

Нажмите СИНЮЮ кнопку, чтобы пропустить канал. (При переключении каналов с помощью кнопок СНА/СН▼ данный канал будет пропускаться автоматически).

Избранное

Нажмите кнопку ♥ для включения канала в список избранного. (Вы можете выбрать один или несколько каналов.)

Информация CI (в режиме DTV)

Данная функция позволяет вам просматривать некоторые зашифрованные сервисы (платные сервисы). Пожалуйста, вставьте CI карту в разъем PCMCIA в соответствии со стрелкой на CI карте.

Примечание:

- Данная функция может использоваться при наличии CI разъема.
- Вы можете изменить экранное меню CI (Общий интерфейс) и сервисы, об-

ратившись к поставщику услуг.

- Не вставляйте и не извлекайте CI карту, если питание включено.
- Не вставляйте и не извлекайте CI карту слишком часто во избежание повреждения телевизора и CI карты.
- Во время загрузки CI карты не производите операции с телевизором.

Информация о сигнале (доступно только для режима DTV)

Нажмите кнопки ▲ / ▼ для выбора информации о сигнале, затем нажмите кнопку ENTER для просмотра детальной информации.

НАСТРОЙКА ИЗОБРАЖЕНИЯ

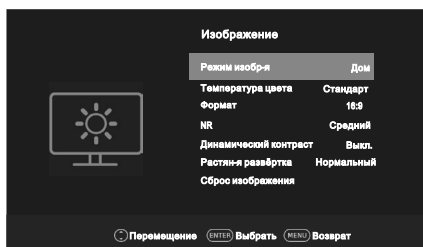

Режим изображения

Вы можете выбрать режим изображения, соответствующий вашим предпочтениям. Контраст, Яркость, Цвет, Резкость и Оттенок (NTSC) могут быть отрегулированы в пользовательском режиме.

Контраст. Отрегулируйте уровень белого в изображении.

Яркость. Отрегулируйте яркость изображения.

Цвет. Отрегулируйте интенсивность цвета изображения.

Резкость. Усиление резкости изображения для детализации

Оттенок: Отрегулируйте насыщенность изображения (только для сигналов NTSC).

Температура цвета

Выберите подходящую для вас цветовую температуру.

Формат

Вы можете выбрать оптимальный размер изображения, соответствующим вашим предпочтениям.

Уменьшение шума NR

Уменьшение шума без ухудшения качества видео.

Динамический контраст

Отрегулируйте контраст до оптимального уровня в соответствии с яркостью изображения.

Растянутая развёртка

Отрегулируйте коэффициент воспроизведения изображения.

Режим ПК (в режиме HDMI)

Включите или отключите режим ПК.

Игровой режим (в режиме HDMI)

Включите или отключите игровой режим.

Сброс изображения

Сбросьте все настройки изображения до заводских значений.

НАСТРОЙКА ЗВУКА

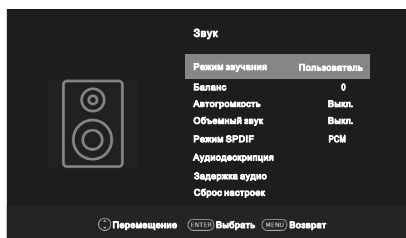

Режим звучания

Вы можете выбрать режим звука, соответствующим вашим предпочтениям. В пользовательском режиме вы можете отрегулировать настройки высоких и низких частот.

Тембр ВЧ: Отрегулируйте высокие частоты звука.

Тембр НЧ: Отрегулируйте низкие частоты звука.

Баланс

Отрегулируйте звучание правого или левого динамиков.

Автогромкость

При переключении программ громкость остается на одном уровне при использовании данной опции. В связи с тем, что каждая радиовещательная станция обладает различными характеристиками сигнала, при переключении каналов требуется регулировка уровня громкости. Данная опция позволяет пользователям наслаждаться стабильным звуком, осуществляя регулировку громкости программы автоматически.

Объемный звук

Объемный звук может быть включен для создания уникального аудио эффекта.

Режим SPDIF

Вы можете выбрать необходимый режим SPDIF

Аудиоописание (в режиме DTV): *доступно не во всех странах.

Это вспомогательная аудиофункция для людей, испытывающих проблемы со зрением. Данная функция поддерживается только при одновременной трансляции специального аудиопотока параллельно с основным.

Задержка звука

Позволяет скорректировать проблемы синхронизации аудио и видео при просмотре телевизора с воспроизведением звука с помощью внешних устройств, таких как аудиоресивер (0 мс ~250 мс).

Сброс настроек:

Сбросьте все настройки звука до заводских значений.

Таймер отключения

Таймер отключения переводит телевизор в режим ожидания автоматически после заданного времени. Для отключения таймера выберите «Выкл».

Автоотключение

Выберите время автоматического отключения. Телевизор перейдет в режим ожидания автоматически при отсутствии операций в заданное время.

Отключение при отсутствии сигнала

Вы можете включить или отключить опцию Отключение при отсутствии сигнала.

Часовой пояс

Выберите ваш часовой пояс. (Если автосинхронизация включена, часовой пояс может быть изменен).

Время показа меню

Установите время отображения экранного меню 15 сек., 30 сек., 60 сек.

НАСТРОЙКА ВРЕМЕНИ

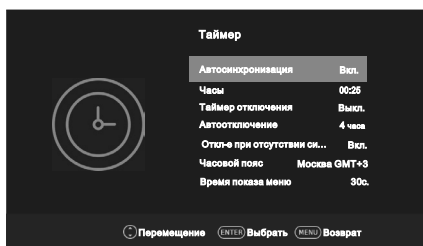

Автосинхронизация

Если данная опция включена часы телевизора синхронизируются автоматически со времен теле вещания DTV

Часы

Отображают время сигнала DTV или установленное вручную время.

БЛОКИРОВКИ

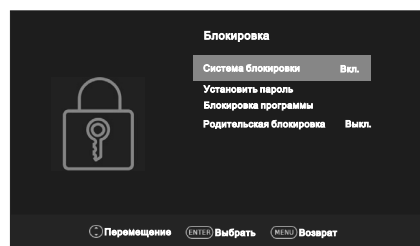

Система блокировки

Данная опция позволяет предотвратить неавторизованный доступ к телевизору, если не введен 4-х значный пароль. Пароль по умолчанию 0000.

Примечание:

В случае, если вы забыли пароль, вы можете использовать многофункциональный пароль 1225.

Установить пароль

Нажмите кнопку ENTER для доступа в подменю. Вы можете установить личный пароль. Введите новый пароль с помощью цифровых кнопок на пульте ДУ. Введите новый пароль дважды для завершения настройки.

Блокировка программы (в режиме ATV/DTV)

Нажмите ЖЕЛТУЮ кнопку для блокировки необходимой программы. Нажмите ЖЕЛТУЮ кнопку еще раз для ее разблокировки. Для просмотра заблокированного канала введи 4-х значный пароль.

Родительская блокировка (в режиме DTV)

Данная опция позволяет ограничить просмотр телепрограмм для детей, исходя из установленных рейтингов. Информация о рейтинге предоставляется радиовещательной станцией. В случае если сигнал некорректный, данная опция не будет работать.

СИСТЕМНЫЕ НАСТРОЙКИ

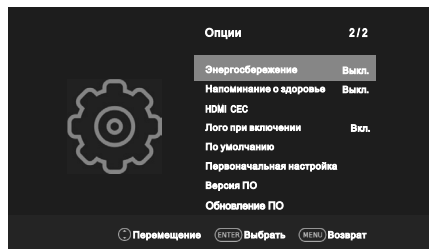
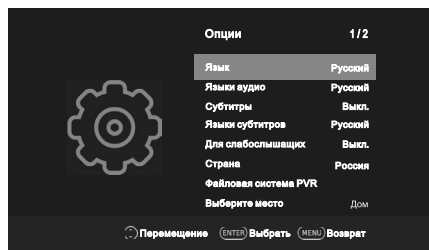

Язык

Выберите язык экранного меню.

Языки аудио

Выберите необходимый язык аудио. (Доступно для цифровых каналов, имеющих несколько языков аудио).

Субтитры

Включите или отключите субтитры.

Языки субтитров

Выберите необходимый язык субтитров. (Доступно для цифровых каналов, имеющих несколько языков субтитров.)

Для слабослышащих

Если опция «Для слабослышащих» включена, на экране телевизора будет отображаться информация для людей с нарушением слуха. Информация будет скрыта, если данная опция отключена.

Страна

Отображение текущей страны.

Выберите место

Выберите окружение: Дом или Магазин. Режим окружения магазин является оптимальным для использования в условиях магазина.

Энергосбережение

Если включен режим Дом, вы можете отрегулировать настройки энергосбережения. Включите или отключите опцию энергосбережения.

Напоминание о здоровье

Включите или отключите опцию «Напоминание о здоровье».

HDMI CEC

Нажмите кнопки ▲ / ▼ для выбора опции HDMI CEC, нажмите кнопку ENTER для входа в подменю.

HDMI CEC. Нажмите кнопку ENTER для включения или отключения HDMI CEC.

ARC. Воспроизведение аудио через AV-ресивер с помощью HDMI (ARC). Нажмите кнопку ENTER для включения или отключения опции HDMI ARC.

Автоматический режим ожидания

При выключении телевизора все активные CEC-устройства автоматически переходят в режим ожидания. Нажмите кнопку ENTER для включения или отключения опции.

Автовключение

Включите или отключите опцию Автоматическое включение.

Список устройств

Отображение списка устройств, подключённых к телевизору.

Логотип при включении

Включите или отключите опцию.

По умолчанию

Восстановление заводских настроек системы. После того как сброс настроек завершен, телевизор перейдет в режим ожидания.

Первоначальная настройка

Руководство по настройке помогает вам осуществить настройку телевизора.

Версия ПО

Отображение информации о текущей версии программного обеспечения.

Обновление ПО (USB)

Обновите программное обеспечение с помощью USB-устройства. Не отключайте питание и не извлекайте USB-устройство до тех пор, пока обновления не установлены.

ИСПОЛЬЗОВАНИЕ ФУНКЦИИ PVR

ИСПОЛЬЗОВАНИЕ ОПЦИИ PVR

Подготовка

1. Подключите USB-накопитель или USB жесткий диск в разъем USB с левой стороны телевизора.

Примечание:

Объем USB-накопителя должен быть не менее 512 Мбайт. USB-накопитель должен поддерживать стандарт USB2.0.

2. Включите телевизор, выберите режим DTV с помощью кнопки SOURCE на пульте ДУ. Опция PVR может использоваться только в режиме DTV.
3. Нажмите кнопку MENU на пульте ДУ для вызова главного меню, выберите меню Настройка с помощью кнопок ◀ / ▶, затем нажмите кнопку ENTER.
4. С помощью кнопок ▲ / ▼ выберите опцию файловая система PVR (в режиме DTV), затем нажмите кнопку ENTER для перехода в подменю.

Настройки

Выбор диска. Выберите диск для записи PVR.

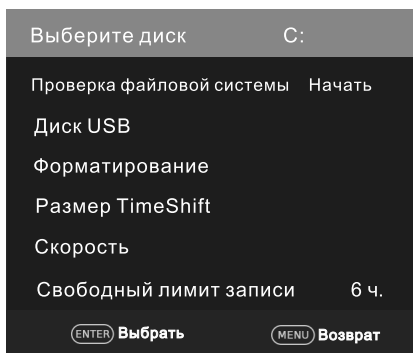

Примечание:

В некоторых моделях предусмотрено два USB-разъема, при подключении двух USB-устройств можно использовать несколько дисков.

Проверка файловой системы PVR.

Проверьте диск и скорость системы.

Диск USB. Включение или отключение USB.

Форматирование. Форматировать USB-накопитель.

Примечание.

Перед началом форматирования выполните резервное копирование нужных файлов.

Во время форматирования не отключайте устройство или питание. Если USB-устройство не может быть отформатировано или не распознается системой, это означает, что устройство не совместимо с телевизором или повреждено. Чем больше объем USB-накопителя, тем больше времени требуется для форматирования.

Размер TimeShift. Выберите размер памяти для функции TimeShift.

Скорость. Нажмите кнопку ENTER для проверки скорости записываемого устройства.

Свободный лимит записи. Выберите длительность записи.

Запись

Существует два типа записи: моментальная запись и запланированная запись.

Моментальная запись позволяет записывать текущую телевизионную программу, запланированная запись начинается в указанное время и записывает телепрограмму автоматически в указанный вами день и время.

Моментальная запись.

1. Выберите канал, нажмите кнопку ● для начала записи.
2. Нажмите кнопку ●, чтобы отобразить/скрыть меню записи.
3. Запись будет продолжаться, пока вы не нажмете кнопку Стоп, или пока память устройства не заполнится. Когда запись начнется, на экране отобразится меню.

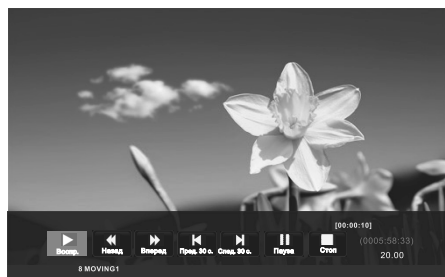

Запланированная запись

Телевизор может выполнять запланированную запись в выключенном состоянии или в режиме ожидания.

1. Нажмите кнопку EPG для отображения меню электронной программы передач (EPG).
2. Нажмите КРАСНУЮ кнопку, чтобы открыть меню таймера записи. Вы можете установить время и режим записи в данном меню.
3. Нажмите кнопки ▲ / ▼ для выбора различных настроек и кнопки для их изменения ◀ / ▶. После того как настройка завершена, нажмите кнопку ENTER для сохранения запланированной записи.

Примечание: Вы можете настроить не сколько программ для записи. Для этого нажмите ЖЕЛТУЮ кнопку в режиме EPG для отображения всего списка программ. Записи не должны пересекаться, между двумя записями должен быть перерыв минимум в 1 минуту.

Если запись начинается в режиме ожидания, индикатор на передней панели поменяет цвет. Вы можете нажать кнопку ⏻ для включения экрана.

Воспроизведение записанных программ

Вариант 1

После того как запись завершена, нажмите кнопку INDEX для отображения списка записанных программ.

1. Нажмите кнопки ▲ / ▼ для выбора записанного файла, затем нажмите кнопку ENTER для воспроизведения.
2. Нажмите КРАСНУЮ кнопку для удаления ненужного файла. 3. Нажмите кнопку EXIT для выхода из меню.

Вариант 2

1. Вы можете воспроизвести записанные программы в режиме USB.
2. Нажмите кнопку SOURCE для отображения меню источников ввода.
3. Нажмите кнопки ▲ / ▼ для выбора USB, затем нажмите кнопку ENTER.
4. Используйте кнопки ◀ / ▶ для выбора раздела Фильмы, затем нажмите кнопку ENTER.
5. Используйте кнопки навигации и кнопку ENTER для открытия нужного диска.
6. Используйте кнопки навигации и кнопку ENTER для открытия папки.
7. Используйте кнопки навигации для выбора файла. Нажмите кнопку ENTER для выделения файла или сброса. Нажмите кнопку ▶|| для воспроизведения выбранного файла. Если файл не выделен, все файлы в папке будут воспроизведены по порядку после нажатия кнопки ▶||
8. Нажмите кнопку ■, чтобы прекратить воспроизведение.

9. Нажмите кнопку EXIT для возврата в главное меню USB.

ФУНКЦИЯ TIMESHIFT

Данная функция позволяет автоматически записывать прямой эфир и просматривать запись в любое время.

Нажмите кнопку [EXIT], чтобы активировать опцию TimeShift. Телевизор произведет запись с выбранного вами момента.

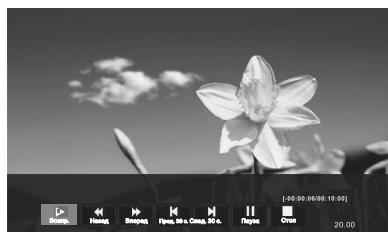

Если USB-устройство, предназначенное для записи, отключено, сохраненные файлы TimeShift автоматически удалятся.

ПРОГРАММА ПЕРЕДАЧ (В РЕЖИМЕ DTV)

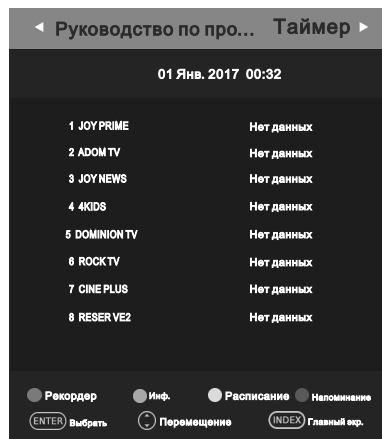

Нажмите кнопку EPG для отображения меню Программы передач. Данная опция позволяет вам получить детальную информацию о канале с указанием времени воспроизведения программы.

Вы можете получить информацию о программах на следующие восемь дней (информация предоставляется вещательной компанией).

Нажмите кнопки ▲ / ▼ для выбора каналов из списка и кнопку ENTER для включения канала.

РЕКОРДЕР

Нажмите КРАСНУЮ кнопку или ●, чтобы установить параметры записи. Вы можете установить время записи, разные записи не должны пересекаться. Телевизор способен осуществлять запись в выключенном состоянии или в режиме ожидания.

ИНФОРМАЦИЯ

Нажмите ЗЕЛЕНУЮ кнопку для просмотра детальной информации о канале.

РАСПИСАНИЕ

Нажмите ЖЕЛТУЮ кнопку для отображения расписания записей.

НАПОМИНАНИЕ

Если вы хотите просмотреть программу, нажмите СИНЮЮ кнопку, чтобы установить напоминание о просмотре.

ВРЕМЯКАНАЛ

Нажмите кнопку Index для выбора начала списка, нажмите кнопки ◀ /

▶ для изменения списка по Времени или Каналу.

Нажмите кнопку EPG или EXIT для выхода.

СПИСОК КАНАЛОВ

Список каналов		1/2
1	JOY PRIME	DTV
2	ADOM TV	DTV
3	JOY NEWS	DTV
4	4KIDS	DTV
5	DOMINION TV	DTV
6	ROCK TV	DTV
7	CINE PLUS	DTV
8	RESERVE2	DTV
9	OB TV	DTV
10	PENT TV	DTV

CH+ Страница вверх CH- Страница вниз
← Перемещение ENTER Выбрать

Нажмите кнопку LIST для отображения Списка каналов.

Нажмите кнопки ▲ / ▼ для выбора канала и кнопку ENTER для просмотра.

Нажмите КРАСНУЮ кнопку для поиска программ.

Нажмите кнопку CH▲/CH▼ для переключения страницы вверх или вниз в Списке каналов.

Нажмите кнопку EXIT для выхода из списка каналов.

СПИСОК ИЗБРАННЫХ

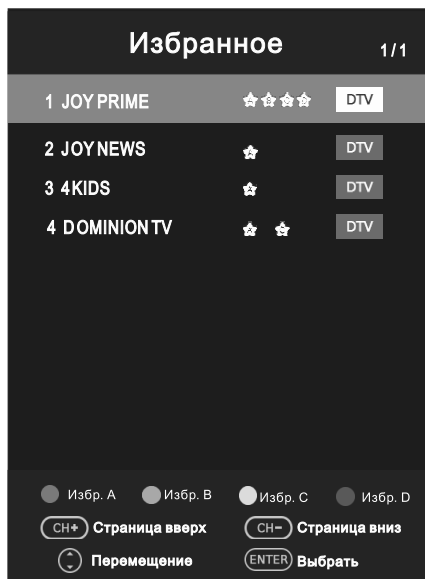

Нажмите кнопку ♥ для отображения списка Избранных.

Нажмите КРАСНУЮ, ЗЕЛЕНУЮ, ЖЕЛТУЮ и СИНИЮ кнопки для выбора группы Избранных.

Нажмите кнопки ▲ / ▼ для выбора канала и кнопку ENTER для просмотра.

Нажмите кнопку CH для переключения страницы вверх или вниз в списке Избранных.

Нажмите кнопку EXIT для выхода из списка Избранных.

ПОДДЕРЖИВАЕМЫЕ ФОРМАТЫ

	Файл	Кодек		Примечание
		Видео	Аудио	
Видео	.mpeg, .mpg	MPEG1/2, MPEG4, V C1	MPEG1/2	1. Максимальное разрешение 1080P 30fps 2. MPEG-4 V2 не поддерживается
	.vob, .dat	MPEG1/2	Layer1, MPEG1/2 Layer2, MPEG1/2 Layer3, AC3, EAC3	
	.ts, .tp, .trp	MPEG1/2, H.264, VC1, HEVC	MPEG1/2 Layer1, MPEG1/2 Layer2, MPEG1/2 Layer3, AC3	
	.avi	MPEG1/2, MPEG4, H.263, H.264, VC1,	MPEG1/2 Layer1, MPEG1/2 Layer2, MPEG1/2 Layer3, AC3	
	.mp4, .mov	MPEG1/2, MPEG4, H.263, H.264, HEVC	MPEG1/2 Layer3, AC3, EAC3	
	.mkv	MPEG1/2, MPEG4, H.263, H.264, VC1, HEVC	MPEG1/2 Layer1, MPEG1/2 Layer2, MPEG1/2 Layer3, AC3	
	.flv	H.264, VC1	MPEG1/2 Layer3,	
.asf	MPEG1/2, MPEG4, H.264, VC1,	MPEG1/2 Layer1, MPEG1/2 Layer2, MPEG1/2 Layer3		
Музыка	.mp3	–	MPEG1/2 Layer1 MPEG1/2 Layer2 MPEG1/2 Layer3	Максимальный битрейт 384 Kbps
	.m4a	–	MPEG1/2 Layer3	
	.wav	–	MPEG1/2 Layer1 MPEG1/2 Layer2 MPEG1/2 Layer3 IMA-ADPCM	
Фото	.jpg, .jpeg	Последовательный JPEG		Максимальное разрешение: 1024x768
		Базовый JPEG		Максимальное разрешение: 15360x8640 (1920x8 x 1080x8)
	.bmp	–		Максимальное разрешение: 9600x6400
	.png	Прогрессивная		Максимальное разрешение: 9600x6400
Чересстрочная		Максимальное разрешение: 1200x800		
Текст	.txt	ТМ Плеер		Размер файла: Max1MB

Примечание:

- Документы с особым алгоритмом могут не поддерживаться.
- Если формат файла не поддерживается, измените его, исходя из приведенных выше форматов.

СЕРВИСНЫЙ РЕЖИМ

Нажмите кнопку SOURCE для отображения меню, затем нажмите \odot 2 \odot 0 \odot 1 \odot 2 для входа в сервисный режим для регулировки настроек.

СЕРВИСНЫЙ РЕЖИМ

Нажмите кнопки \blacktriangle / \blacktriangledown для выбора сервисного режима, затем нажмите кнопку \blacktriangleleft / \blacktriangleright для включения или отключения.

Примечание:

Данные настройки применимы, если сервисный режим включен.

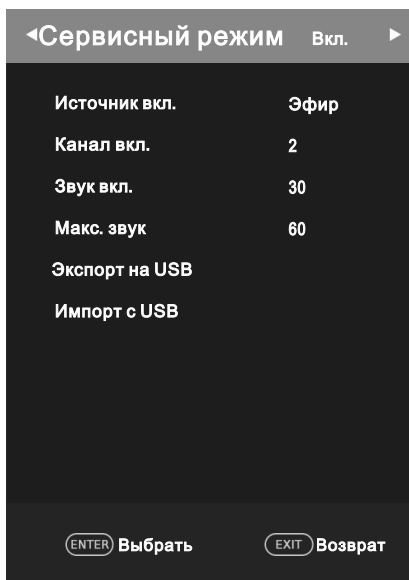

ИСТОЧНИК ВКЛ.

Установить источник сигнала по умолчанию с помощью кнопок \blacktriangleleft / \blacktriangleright . (При включении телевизора будет отображаться выбранный по умолчанию источник сигнала.)

КАНАЛ ВКЛ.

Установить канал по умолчанию с помощью кнопок \blacktriangleleft / \blacktriangleright . (При включении телевизора будет отображаться выбранный по умолчанию канал.)

ЗВУК ВКЛ.

Установить громкость по умолчанию с помощью кнопок \blacktriangleleft / \blacktriangleright . (При включении телевизора будет звук воспроизводиться на громкости по умолчанию. Громкость по умолчанию должна быть меньше максимальной громкости).

МАКС, ЗВУК

Установить максимальную громкость с помощью кнопок \blacktriangleleft / \blacktriangleright . Если максимальная громкость меньше громкости по умолчанию, максимальная громкость является приоритетной.

ЭКСПОРТ НА USB

Вы можете экспортировать всю текущую информацию о канале (номер канала, название, частота и др.) на USB-устройства, в качестве резервной информации о канале.

ИМПОРТ С USB

Если вы не можете восстановить информацию канале после сортировки, перемещения, пропуска, блокировки и других операций, вы можете импортировать информацию о канале с USB.

ОПЕРАЦИИ С USB

Вставьте USB-устройство в USB порт.

Нажмите кнопку SOURCE для отображения меню источника сигнала. С помощью кнопок ▲ / ▼ выберите USB, затем нажмите кнопку ENTER для доступа к режиму USB. (нажмите кнопку DMP на пульте ДУ для входа в USB)

Для выхода из USB режима используйте меню источника сигнала.

Примечание

Некоторые USB-устройства могут не поддерживаться. Максимальная нагрузка USB: DC 5 В 500 мА.

ОСНОВНОЙ ИНТЕРФЕЙС УПРАВЛЕНИЯ USB

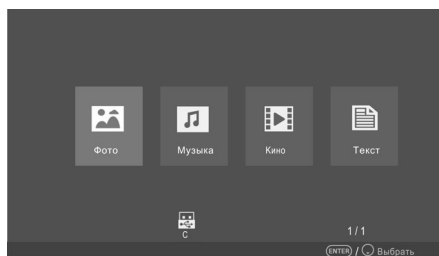

ОСНОВНЫЕ ОПЕРАЦИИ

1. Используйте кнопки ◀ / ▶ для выбора Фото, Музыка, Кино или Текст. Нажмите ENTER для входа в подменю.
2. Используйте кнопки со стрелками и кнопку ENTER, чтобы выбрать необходимый диск. Нажмите кнопку ENTER, чтобы открыть папку.
3. Используйте кнопки со стрелками для выбора файла. Нажмите кнопку ENTER, чтобы от-

метить файл. Нажмите кнопку ▶| for воспроизведения выбранных файлов. Если файлы не были отмечены, все файлы из папки будут воспроизведены по порядку после нажатия на кнопку ▶|.

4. Нажмите кнопку ■, чтобы остановить воспроизведение файла.
5. Нажмите кнопку EXIT для возврата к предыдущему меню или выхода из меню.

ПРОСМОТР ФОТО



Нажмите кнопку INFO/ENTER на пульте ДУ для отображения панели управления на экране.

Используйте кнопки ◀ / ▶, затем нажмите кнопку ENTER для выбора опций: Назад, Вперед, Повернуть, Увеличить на панели управления.

Нажмите кнопку ■ или EXIT для выхода из режима воспроизведения или возврата к списку файлов.

ВОСПРОИЗВЕДЕНИЕ МУЗЫКИ

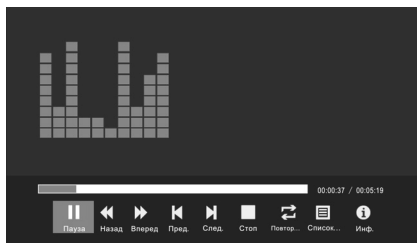

Используйте кнопки ◀ / ▶, затем нажмите кнопку ENTER для выбора опций: Назад, Вперед, Воспроизвести, Пауза на панели управления.

Нажмите кнопку ■ или EXIT для выхода из режима воспроизведения или возврата к списку файлов.

ВОСПРОИЗВЕДЕНИЕ ВИДЕО

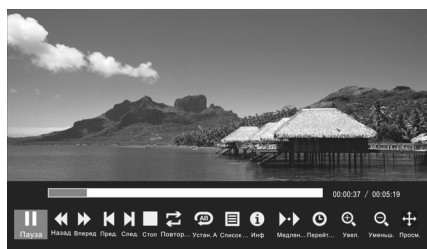

Нажмите кнопку INFO/ENTER на пульте ДУ для отображения панели управления на экране.

Используйте кнопки ◀ / ▶, затем нажмите кнопку ENTER для выбора опций: Воспроизвести, Пауза, Предыдущий файл, Следующий файл на панели управления.

Нажмите кнопку ■ или EXIT для выхода из режима воспроизведения или возврата к списку файлов.

ПРОСМОТР ТЕКСТА

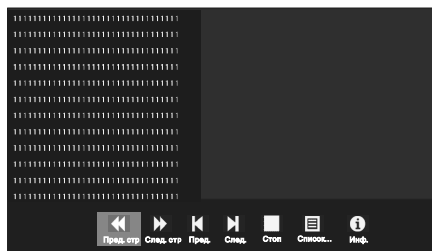

Нажмите кнопку INFO/ENTER на пульте ДУ для отображения панели управления на экране.

Используйте кнопки ◀ / ▶, затем нажмите кнопку ENTER для выбора опций

Воспроизвести, Пауза, Предыдущий файл, Следующий файл на панели управления.

Нажмите кнопку ■ или EXIT для выхода из режима воспроизведения или возврата к списку файлов.

Примечание: Для воспроизведения мультимедийных файлов убедитесь, что вы выбрали соответствующий значок в главном меню воспроизведения медиафайлов.

Примечание: изображения, имеющие отношение к функциям, приводятся исключительно в качестве справочной информации.

ТЕХНИЧЕСКИЕ ХАРАКТЕРИСТИКИ ИЗОБРАЖЕНИЯ

Устройство ввода HDMI-сигнала

Режим	Разрешение	Частота строк (кГц)	Частота кадров (Гц)
480i	720 x 480i	15,73	59,94/60
576i	720 x 576i	15,63	50
480p	720 x 480p	31,47	59,94/60
576p	720 x 576p	31,26	50
720p	1280 x 720p	37,50	50
		44,96	59,94/60
1080i	1920 x 1080i	28,13	50
		33,75	59,94/60
1080p	1920 x 1080p	56,25	50
		67,5	59,94/60

ВОЗМОЖНЫЕ НЕИСПРАВНОСТИ И СПОСОБЫ ИХ УСТРАНЕНИЯ

Если в процессе эксплуатации у вас возникли проблемы, ознакомьтесь с рекомендациями приведенными ниже. Если решить проблему самостоятельно не удается, обратитесь в сервисную службу.

Признаки	Способ устранения
Нет изображения, нет звука	<ul style="list-style-type: none"> Проверьте подключение телевизора к сети Проверьте соединение шнура и/или подключение других кабелей
Есть изображение, нет звука	<ul style="list-style-type: none"> Проверьте уровень громкости Проверьте, не нажата ли кнопка  Проверьте подключения внешнего оборудования
Плохая цветность или нет цвета, хороший звук	<ul style="list-style-type: none"> Проверьте в меню «ИЗОБРАЖЕНИЕ» (PICTURE) настройки цветности и контрастности
Размытое изображение, хороший звук	<ul style="list-style-type: none"> Проверьте подключение антенны и ее направленность Выполните точную настройку Проверьте подключения внешнего оборудования Сбои в работе станции ТВ вещания. Проверьте на других каналах
Изображение в виде «снега», плохой звук	<ul style="list-style-type: none"> Проверьте подключение антенны и ее направленность Сбои в работе станции ТВ вещания. Проверьте на других каналах
Импульсные помехи	<ul style="list-style-type: none"> Проверьте целостность кабеля ТВ Уберите от телевизора электрические устройства, создающие помехи
Плохой стереозвук	<ul style="list-style-type: none"> Сбои в работе станции ТВ вещания. Попробуйте использовать режим моно.
Не работает пульт дистанционного управления	<ul style="list-style-type: none"> Проверьте правильность установки батарей Возможно, батареи разрядились. Замените их новыми Удалите все препятствия между пультом ДУ и датчиком пульта Убедитесь, что на датчик пульта ДУ не падает солнечный свет
На экране появляется сообщение «No Signal» (нет сигнала)	<ul style="list-style-type: none"> Телевизор не может обнаружить сигнал на входе Проверьте правильность и надежность подключения кабеля Проверьте питание внешнего оборудования
На экране появляется сообщение «No Signal» (нет сигнала) или «Unsupported signal» (неподдерживаемый сигнал) (только в режиме RGB)	<ul style="list-style-type: none"> Проверьте разрешение и частоту обновления экрана на ПК: они должны быть настроены для работы телевизора. Обратитесь к схеме рекомендованных входных сигналов RGB
Изображение находится не в центре экрана (только для режима ПК)	<ul style="list-style-type: none"> Выполните настройку параметров «H-Offset» и «V-Offset» (положение по-горизонтالي и по-вертикали) в меню настроек (SETUP)

СВЕДЕНИЯ О СТАНДАРТЕ КАЧЕСТВА LCD ПАНЕЛЕЙ

Жидкокристаллический телевизор – это высокотехнологическое изделие. Экран телевизора содержит несколько миллионов тонкопленочных транзисторов, что обеспечивает идеальное и живое изображение. Иногда на экране телевизора могут появиться несколько неактивных пикселей в форме фиксированных точек синего, зеленого, красного, черного или белого цвета. Имейте в виду, что это не оказывает влияния на работоспособность телевизора и не является дефектом.

Все LCD панели телевизоров соответствуют классу II по ISO 13406-2

Стандартом ISO 13406-2 определены 4 класса качества LCD в зависимости от количества дефектных пикселей. Большинство жидкокристаллических телевизоров и дисплеев ведущих мировых производителей соответствуют допуску класса II.

Классификация жидкокристаллических дисплеев в зависимости от числа дефектных элементов изображения приведена в таблице 1.

Стандарт ISO 13406-2 различает 4 типа дефектных пикселей

Тип 1 – постоянно горящие пиксели (белые);

Тип 2 – постоянно негорящие пиксели (чёрные);

Тип 3 – пиксели с другими дефектами, включая дефекты субпикселей и ячеек RGB, составляющих пиксель. Это означает постоянно горящие красные, зеленые и синие пиксели;

Тип 4 – (группа дефектных пикселей) – несколько дефектных пикселей в квадрате 5x5 пикселей

Таблица 1. Допустимое число дефектных пикселей на миллион пикселей

Класс	ТИП-1	ТИП-2	ТИП-3	Число кластеров, содержащих более 1 дефекта типа 1 или типа 2	Число кластеров, содержащих более 1 дефекта типа 3
II	2	2	5	0	2

УХОД ЗА ТЕЛЕВИЗОРОМ

ЧИСТКА ЖИДКОКРИСТАЛЛИЧЕСКОГО ЭКРАНА

Запрещается прикасаться к экрану острыми предметами. Чтобы убрать с ЖК экрана пыль или отпечатки пальцев, протрите его чистой сухой мягкой тканью. В случае сильного загрязнения смочите ткань в воде комнатной температуры с добавлением небольшого количества средства для мытья посуды или смягчителя ткани, отожмите ткань почти досуха, затем протрите экран. Убедитесь, что на экране не осталась вода. Не включайте телевизор, пока влага не высохнет.

ЧИСТКА КОРПУСА ТЕЛЕВИЗОРА

Чистите внешнюю поверхность корпуса телевизора чистой сухой мягкой тканью без ворса, смоченной в воде комнатной температуры.

Внимание: В целях вашей безопасности обязательно отсоедините кабель питания от электросети перед осуществлением каких-либо операций по чистке и уходу. Запрещается использовать химические средства (бензолы, растворители и спирт) для чистки корпуса или экрана телевизора, т.к. они могут повредить его поверхность.

которые можно утилизировать и использовать повторно.

Если товар имеет символ с зачеркнутым мусорным ящиком на колесах, это означает, что товар соответствует Европейской директиве 2002/96/ЕС.

Ознакомьтесь с местной системой раздельного сбора электрических и электронных товаров. Соблюдайте местные правила.

Утилизируйте старые устройства отдельно от бытовых отходов. Правильная утилизация вашего товара позволит предотвратить возможные отрицательные последствия для окружающей среды и здоровья людей.

Примечание.

В связи с постоянным совершенствованием характеристик изделия производитель оставляет за собой право на внесение изменений в конструкцию, дизайн, комплектацию и технические характеристики прибора без предварительного уведомления

БЕЗОПАСНАЯ УТИЛИЗАЦИЯ



Ваше устройство спроектировано и изготовлено из высококачественных материалов и компонентов, ко-

ТЕХНИЧЕСКИЕ ХАРАКТЕРИСТИКИ

32R690T

- Диагональ экрана 32" (81 см)
- Системы цветности аналогового ТВ: SECAM, PAL
- Цифровой тюнер DVB/T2/C
- Декодеры стереозвука NICAM, A2, AC3
- Формат изображения: 16:9
- Разрешение экрана 1366x768
- Динамический контраст 70000:1
- Яркость 230 кд/м²
- Угол обзора (гор/верт) 178°/178°
- Цифровой 3D фильтр
- Количество цветов 16,7 млн.
- Время отклика 6,5 мс
- Меню на русском , английском языках
- Телетекст
- Аудио 2 x 6 Вт

Входы/выходы:

- Антенный вход
- Композитный AV вход mini
- 2 x HDMI
- 1 x USB

- CI слот
- SPDIF (COAX)

Питание:

- Напряжение 100-240В ~ 50/60Гц
- Максимальная потребляемая мощность 48 Вт
- Потребляемая мощность в режиме ожидания – 0,5 Вт
- Удельная мощность рабочего режима: 0,017 Вт/кв.см
- Потребляемая мощность в выключенном режиме: 0 Вт

Размеры с подставкой:
732x480x180 мм

Размеры без подставки:
732x434x80 мм

Вес: 3,8 кг

VESA: 200x200 мм

Телевизор предназначен для приёма и отображения изображения и звука, передаваемых по беспроводным каналам или по кабелю.

Сделано в Беларуси

Изготовитель: Производственное унитарное предприятие «ЗЭБТ Горизонт»

Республика Беларусь, 220014, г. Минск, пер. С. Ковалевской, 62, к. 16

Импортер в Российской Федерации:

Закрытое акционерное общество «Горизонт-Союз»

Адрес: 125466, г. Москва, ул. Соколово-Мещерская, д. 29

Тел./факс: +7 495 926 9330

E-mail: horizont@horizont.tv

Примечание: Данное изделие не содержит драгоценных металлов

Телевизор соответствует требованиям технических условий

ТУ РБ 100085149.176-2004, по условиям безопасности в эксплуатации

Соответствует требованиям защиты класса II по ГОСТ IEC 60065-2013.

Условия эксплуатации:

- Рабочая температура от +5 до +40°C;
- Относительная влажность не более 80% (при температуре 25°C);
- Атмосферное давление от 86 до 106 кПа (от 650 до 800 мм рт. ст.).

Условия хранения:

- Температура от -15°C до +40°C
- Относительная влажность не более 80% (при температуре 25°C).

Изготовлено в России

Изготовитель: ООО «Статиба»

Место нахождения: 238050, РФ, Калининградская обл.,

г. Гусев, ул. Правобережная 12, литер Д, эт. 4, пом. 28.

Примечание: Данное изделие не содержит драгоценных металлов

Телевизор соответствует требованиям технических условий

ТУ 264020-001-59170513-2019, по условиям безопасности в эксплуатации.

Соответствует требованиям защиты класса II по ГОСТ IEC 60065-2013.

Условия эксплуатации:

- Рабочая температура от +5 до +40°C;
- Относительная влажность не более 80% (при температуре 25°C);
- Атмосферное давление от 86 до 106 кПа (от 650 до 800 мм рт.ст.).

Условия хранения:

- Рабочая температура от +5 до +40°C;
- Относительная влажность не более 80% (при температуре 25°C);
- Атмосферное давление от 86 до 106 кПа (от 650 до 800 мм рт.ст.).

Наименование производителя указано на этикетке изделия и упаковке.



HARPER

LED ТЕЛЕВИЗОР
32R690T

Срок службы изделия – 2 года.

Гарантийный срок – 1 год.

Гарантийное обслуживание осуществляется согласно прилагаемому
гарантийному талону.

Гарантийный талон и руководство по эксплуатации являются
неотъемлемыми частями данного изделия.

Дополнительную информацию о товаре и данные авторизованного
сервисного центра вы можете узнать на сайте harper.ru

