



JUST FOR YOUR BABY

- PL** FOTELIK SAMOCHODOWY GR. 0+ / I: 0-18 KG
- RU** КРЕСЛО АВТОМОБИЛЬНОЕ GR. 0+ / I: 0-18 КГ
- UA** КРИСЛО АВТОМОБІЛЬНЕ GR. 0+ / I: 0-18 КГ
- SK** DETSKÁ AUTOSEDAČKA SKUP. 0+ / I: 0-18 KG
- GB** CAR SEAT GR. 0+ / I: 0-18 KG
- DE** KIDERSITZ GR. 0+ / I: 0-18 KG
- CZ** AUTOSEDAČKA KAT. 0+ / I: 0-18 KG
- RO** SCAUNE AUTO GR 0+ / I: 0-18 KG
- HU** GYERMEKÜLÉS GR. 0+ / I: 0-18 KG
- NL** AUTOSTOEL GR. 0+ / I: 0-18 KG



ECE 44/04
UNIVERSAL
0-18 kg Y



04301313

Fotelik samochodowy 0-18 kg – instrukcja obsługi

AYGO

FOTELIK SAMOCHODOWY GR. 0+ / I: 0-18 KG

Fotelik zgodny z ECE 44/04

OSTRZEŻENIA

PONIŻSZE INSTRUKCJE OBSŁUGI SĄ WAŻNE. NALEŻY ZAPOZNAĆ SIĘ Z NIMI DOKŁADNIE I ZACHOWAĆ NA PRZYSZŁOŚĆ.

Dziecięcy fotelik samochodowy - Grupa 0+ i Grupa I. Odpowiedni dla dzieci o wadze od 0 kg do 18 kg (od urodzenia do 4 lat).

UWAGA!

1. Jest to "Uniwersalne" ograniczenie dotyczące fotelików dziecięcych, zgodne z Przepisem ECE (Europejska Komisja Gospodarcza ONZ) 44.04 dotyczącym ogólnego użytkowania fotelików w pojazdach. Foteliki tego typu pasują do większości siedzeń samochodowych.
2. Odpowiedni montaż fotelika w samochodzie możliwy jest, jeśli producent samochodu zadeklarował w instrukcji obsługi pojazdu, że pojazd jest przystosowany do "Uniwersalnych" ograniczeń dotyczących fotelików dziecięcych tej grupy.
3. Ograniczenie to funkcjonuje jako "Uniwersalne" na surowszych warunkach, niż te, zastosowane wobec wcześniejszych modeli, które nie posiadały tej adnotacji.
4. W razie wątpliwości należy skontaktować się z producentem albo sprzedawcą detalicznym. Fotelik tego typu nadaje się tylko do pojazdu wyposażonego w pasy bezpieczeństwa z 3-punktową blokadą i 3-punktowym elementem zwijającym, co jest zgodne z Przepisem UN/ECE nr 16 lub innymi równoznacznymi standardami.

ZAGROŻENIE WYSOKIEGO STOPNIA

Fotelika nie należy stosować na siedzeniach wyposażonych w poduszki powietrzne (SRS).

OSTRZEŻENIA

ZAPOZNAJ SIĘ DOKŁADNIE Z INSTRUKCJĄ PRZED ROZPOCZĘCIEM MONTAŻU FOTELIKA. NIEPOPRAWNY MONTAŻ MOŻE SPOWODOWAĆ ZAGROŻENIE.

OSTRZEŻENIA

- Fotelik samochodowy należy używać z szelkami zabezpieczającymi dla dzieci o wadze od 0 do 18 kg (w przybliżeniu o urodzenia do 4 lat).
- Fotelik samochodowy należy montować w grupie 0+ (0-13 kg) jedynie tyłem do kierunku jazdy, natomiast w grupie I (9-18 kg) jedynie przodem do kierunku jazdy używając do tego 3-stopniowego pasa bezpieczeństwa na biodra i naramiennego na klatkę piersiową.
- **WAŻNE** – Nie wolno używać pozycji tyłem do kierunku jazdy po osiągnięciu przez dziecko wagi 9 kg.
- Najbezpieczniejszym miejscem do montażu fotelika w samochodzie jest tylne siedzenie.
- Fotelik nie może być używany, jeśli szelki zabezpieczające dziecko w foteliku nie zostały poprawnie zapięte. Nie wolno używać foelika bez zapięcia go na siedzeniu samochodu.
- Nie wolno pozostawiać dziecka bez opieki w foteliku. W nagłych przypadkach ważne jest szybkie odpięcie dziecka z fotelika. Oznacza to, że zapięcie szelek nie jest bardzo odporne na manipulowanie przez dziecko. Należy nauczyć dziecko, aby nie bawiło się nim.
- Bagaż oraz inne ciężkie lub ostre przedmioty powinny być odpowiednio zabezpieczone w samochodzie. Luźno umieszczone przedmioty mogą spowodować urazy w momencie wypadku.

OSTRZEŻENIE! Sztywne punkty i części z tworzyw sztucznych muszą być tak umiejscowione i przymocowane, aby nie były narażone na przyciśnięcie przesuwanymi siedzeniami lub drzwiami pojazdu podczas codziennego użytkowania.

OSTRZEŻENIE! Nie wolno wprowadzać jakichkolwiek zmian konstrukcji lub instalować dodatkowych elementów w foteliku bez zgody właściwych organów.

Z uwagi na wprowadzane nieustannie zmiany i ulepszenia naszych produktów, treść instrukcji może nie zawierać opisu niektórych elementów funkcjonalnych.

W razie jakichkolwiek niejasności i pytań prosimy o kontakt ze sprzedawcą lub serwisem.

CZĘŚCI I MONTAŻ

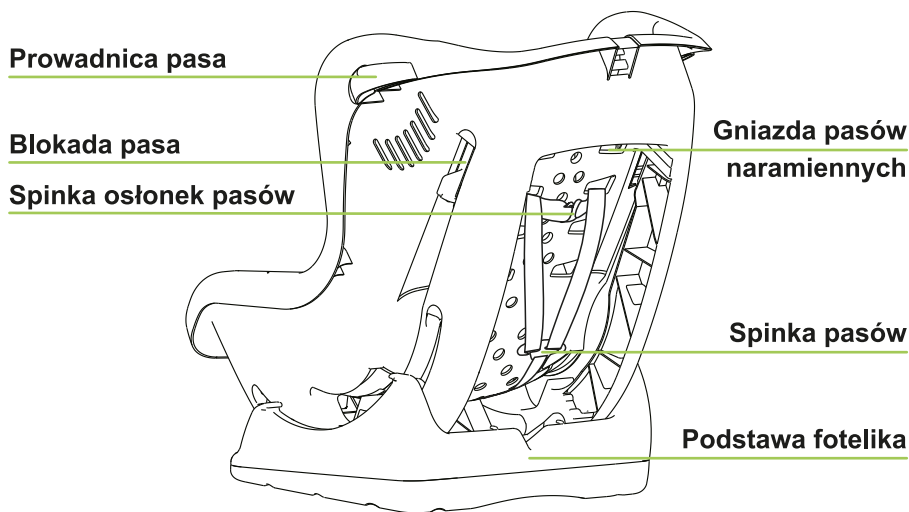
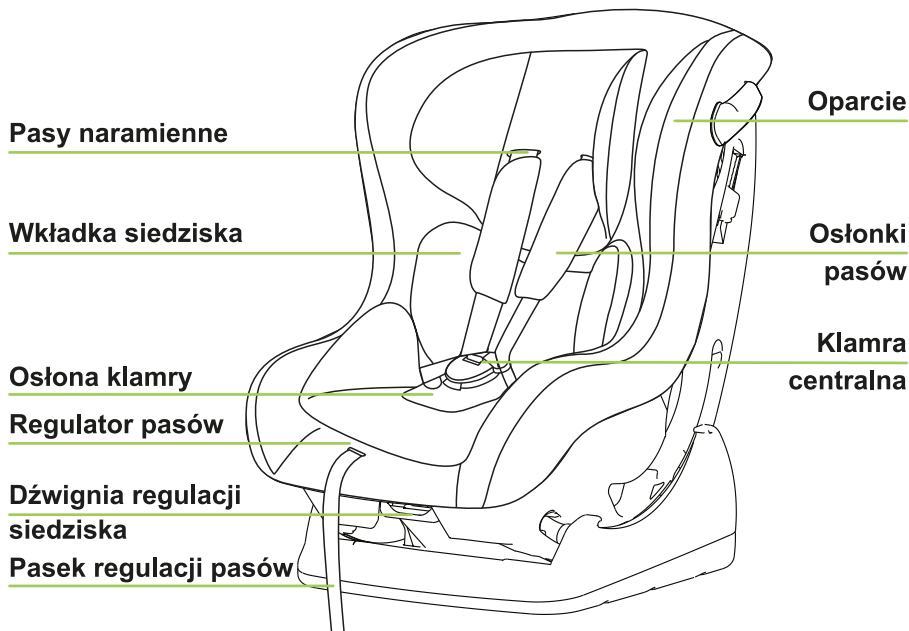

MONTAŻ FOTELIKA NA SIEDZENIU W SAMOCHODZIE



Poprawne miejsce montaży



Niepoprawne miejsce montaży

WYMAGANY TYP ZATWIERDZONYCH PASÓW BEZPIECZEŃSTWA

OSTRZEŻENIE: Fotelik samochodowy nie może być montowany na siedzeniu samochodowym wyposażonym w poduszkę powietrzną (SRS).

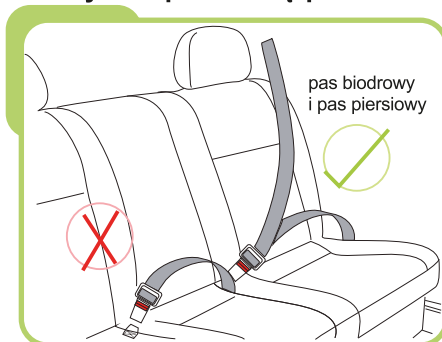
**OSTRZEŻENIE:**

Fotelik można zainstalować przodem lub tyłem do kierunku jazdy, używając do tego 3-stopniowego pasa bezpieczeństwa na biodra i naramiennego na klatkę piersiową, na przednim lub tylnym siedzeniu dla pasażerów.

Fotelik należy zamocować na przednim lub tylnym siedzeniu pasażera, wyposażonym w 3-punktowe pasy bezpieczeństwa. Zalecamy montowanie fotelika na tylnych siedzeniach. Nie wolno używać fotelika montowanego tyłem do kierunku jazdy na siedzeniu wyposażonym w poduszkę powietrzną.

Fotelik tego typu nadaje się tylko do pojazdu wyposażonego w pasy bezpieczeństwa z 3-punktową blokadą i 3-punktowym elementem zwijającym, co jest zgodne z Przepisem UN/ECE nr 16 lub innymi równoznacznymi standardami.

ZAGROŻENIE WYSOKIEGO STOPNIA

Fotelika nie należy stosować na siedzeniach wyposażonych w poduszki powietrzne (SRS).

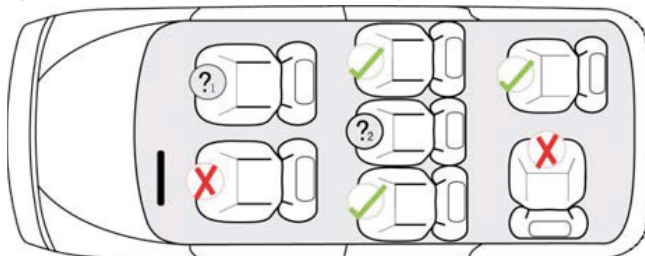

- ! Montaż na siedzeniu pasażera jest możliwy tylko z nieaktywną poduszką powietrzną.
- ! Montaż na siedzeniu środkowym jest możliwy jeżeli jest wyposażone w 3-punktowe pasy bezpieczeństwa.

ODPOWIEDNIE USTAWIENIE PASÓW NARAMIENNYCH



Zawsze należy sprawdzać czy wysokość ustawienia pasów na ramiona jest odpowiednia dla dziecka. Ramiona dziecka powinny być zawsze poniżej szczelin na szelki.

ZAPINANIE KLAMRY CENTRALNEJ PASÓW BEZPIECZEŃSTWA

Krok 1

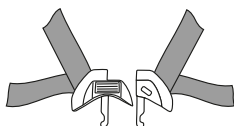

Krok 2

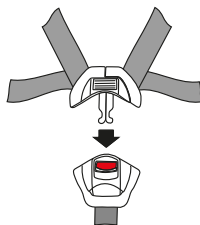

Krok 3



Krok 1. Zsuń razem dwie metalowe części złączy zapięcia.

Krok 2. Wsuwaj te złączone części do szczeliny na górze zapięcia, aż do momentu ich zatrzaśnięcia się.

Krok 3. Zawsze sprawdzaj poprawne zablokowanie się szelek ciągnąc w górę paski zabezpieczające ramiona.

Aby odpiąć szelki, naciśnij czerwony przycisk na zapięciu.

DOPASOWYWANIE SZELEK ZABEZPIEZAJĄCYCH

NAPINANIE PASÓW

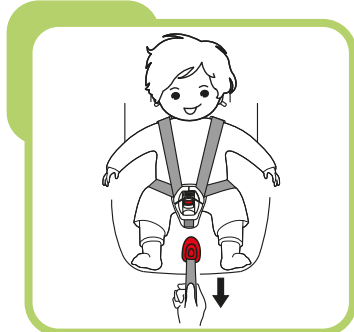

Pociągnij w górę paski zabezpieczające ramiona, aby lepiej dopasować paski zabezpieczające biodra. Następnie pociągnij za pasek regulacji, aż szelki całkowicie naprężą się. Szelki powinny być dobrze naciągnięte, ale nie powinny powodować dziecku dyskomfortu. Należy upewnić się, czy część paska na biodra jest umieszczona wystarczająco nisko - na wysokości ud, a nie na brzuchu. Luźne umocowanie szelek jest niebezpieczne. Należy sprawdzić dopasowanie szelek i naciągać je za każdym razem, kiedy dziecko jest sadzane w foteliku.

POLUZOWANIE PASÓW

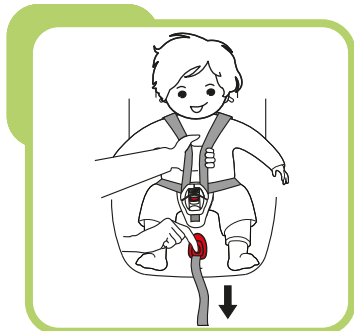

Szelki rozluźnia się naciskając dźwignię umieszczoną na przodzie fotelika. Należy nacisnąć przycisk, chwytając jednocześnie jedną ręką oba paski zabezpieczające ramiona. Pociągnij do siebie oba paski tak, aby rozluźnić szelki. Dopasowując paski na ramiona należy zwrócić uwagę na to, żeby nie chwycić pasków do regulacji szelek fotelika w momencie naciskania dźwigni.

REGULACJA POŁOŻENIA SIEDZISKA

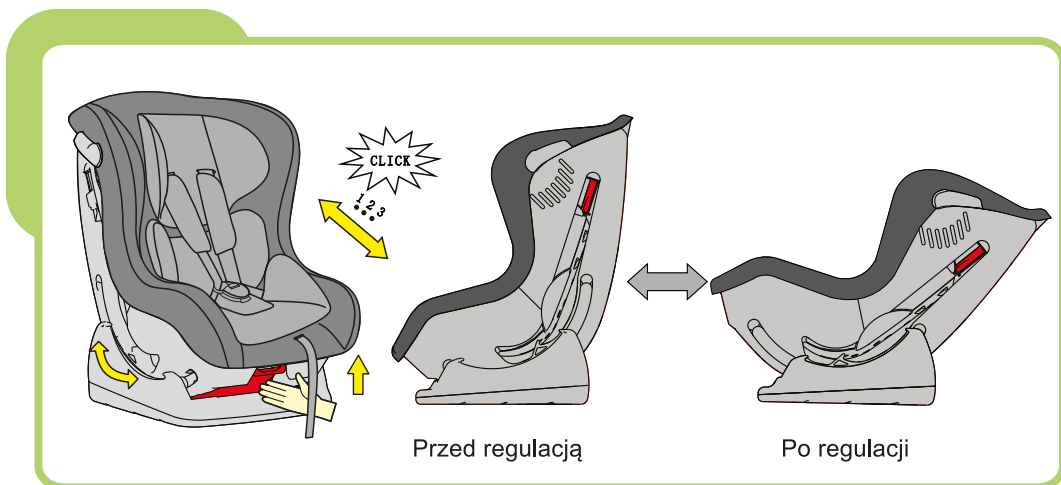

Fotelik samochodowy może być regulowany w trzech różnych pozycjach od pozycji 1 do pozycji 3. Jeśli fotelik montowany jest tyłem do kierunku jazdy (dla grupy 0+ czyli wadze dziecka 0-13 kg) może być używany tylko w pozycji nr 3. Przy montowaniu przodem do kierunku jazdy (dla grupy I czyli wadze dziecka 9-18 kg) mogą być używane wszystkie 3 pozycje. Celem zmiany położenia pozycji siedziska, należy pociągnąć w górę i przytrzymać uchwyt regulacji siedziska i jednocześnie przesunąć siedzisko do przodu lub do tyłu. Następnie puścić uchwyt i pchnąć delikatnie siedzisko aż do usłyszenia charakterystycznego kliknięcia.

WAŻNE: Sprawdź czy siedzisko jest odpowiednio zablokowane, poprzez pociągnięcie uchwytu regulacji siedziska.

ZMIANA WYSOKOŚCI PASÓW

Jeśli wysokość naramiennych pasów bezpieczeństwa fotelika jest nieodpowiednia dla dziecka, należy zmienić wysokość pasów naramiennych, postępując jak poniżej:

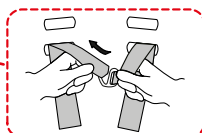
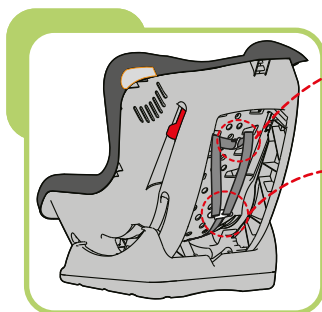

Krok 1. Ustaw fotelik w pozycji nr 3 (patrz str. 7), poluzuj pasy naramienne (patrz str.6), a następnie obróć fotelik tyłem. Wysuń zakończenia pasów naramiennych wraz z osłonkami pasów bezpieczeństwa z metalowych łączników.

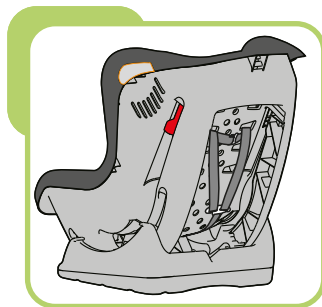
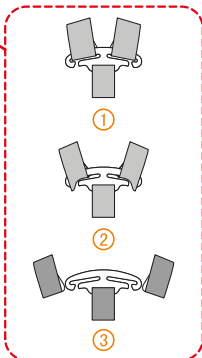

Krok 2. Wysuń pasy naramienne z otworów w siedzisku i tapicerce fotelika.

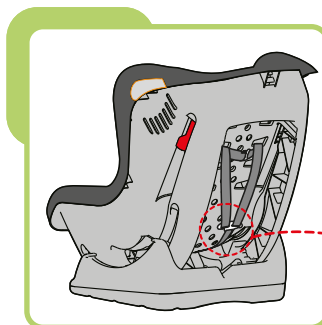

Krok 3. Następnie przełóż pasy naramienne oraz osłonki pasów bezpieczeństwa przez wybrane otwory w tapicerce oraz siedzisku i zamontuj je w metalowych łącznikach.

WAŻNE: Upewnij się, że zarówno pasy bezpieczeństwa jak i osłonki pasów bezpieczeństwa są umieszczone w otworach na tej samej wysokości i nie są poskręcane.

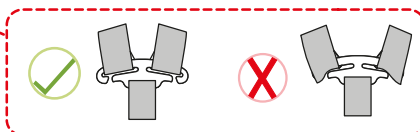

USUWANIE OSŁONY I CENTRALNEJ KLAMRY PASÓW BEZPIECZEŃSTWA

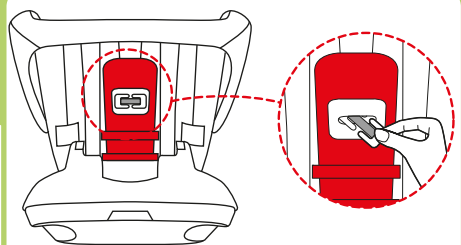

Ustaw siedzisko fotelika do pozycji numer 3 i obróć go dołem do góry, a następnie przełóż metalową klamrę przez szczelinę w dnie fotelika.

INSTRUKCJA MONTAŻU FOTELIKA - Grupa 0+

waga 0-13 kg (w przybliżeniu od urodzenia do 9-ciu miesięcy)

Krok 1

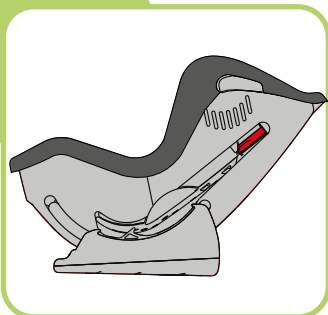
**Krok 1.**

Ustaw siedzisko fotelika do pozycji nr 3.

Krok 2

**Krok 2.**

Ustaw fotelik na siedzeniu tyłem do kierunku jazdy i upewnij się, że przód fotelika jest dosunięty do oparcia fotela samochodu.

INSTRUKCJA MONTAŻU FOTELIKA - Grupa 0+

waga 0-13 kg (w przybliżeniu od urodzenia do 9-ciu miesięcy)

Krok 3

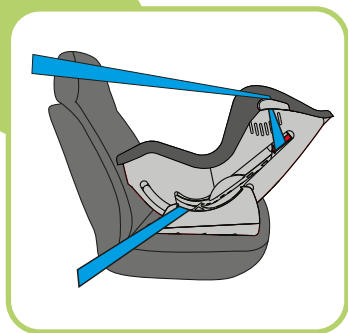

Krok 3.

Zamontuj pas naramienny w prowadnicy pasa samochodowego po stronie górnego mocowania pasów samochodowych. Przełóż samochodowy pas biodrowy przez dwie prowadnice znajdujące się w bazie fotelika. Upewnij się że pasy przechodzą przez niebieskie punkty (naklejki).

Krok 4



Krok 4.

Zapnij samochodowy pas bezpieczeństwa w odpowiednie mocowanie w samochodzie. Prawidłowy montaż będzie zakończony charakterystycznym kliknięciem. Upewnij się, że pasy są prawidłowo zapięte, poprzez pociągnięcie ich w górę.

Ważne: Pasy samochodowe powinny być napięte.

Krok 5



Krok 5.

Umieść dziecko w foteliku samochodowym. Sprawdź wysokość pasów naramiennych oraz zamocowania klamry centralnej w foteliku. Sprawdź również czy pasy nie są poskręcane, a osłonki pasów bezpieczeństwa są w odpowiednich miejscach.

W celu demontażu fotelika należy powtórzyć powyższe czynności w odwrotnej kolejności.

INSTRUKCJA MONTAŻU FOTELIKA - Grupa I

waga 9-18 kg (w przybliżeniu od 9-ciu miesięcy do 4 lat)

Ten fotelik może być montowany przodem do kierunku jazdy dla Grupy I czyli 9-18 kg. Jest przeznaczony tylko do pojazdów wyposażonych z 3-punktowymi naramiennymi pasami bezpieczeństwa.

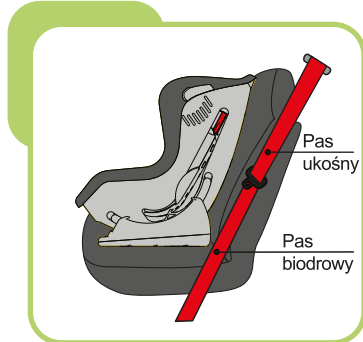
Krok 1**Krok 1.**

Ustaw fotelik na siedzeniu przodem do kierunku jazdy i upewnij się, że tył fotelika jest dosunięty do oparcia fotela samochodu. Ustaw siedzisko do pozycji numer 3.

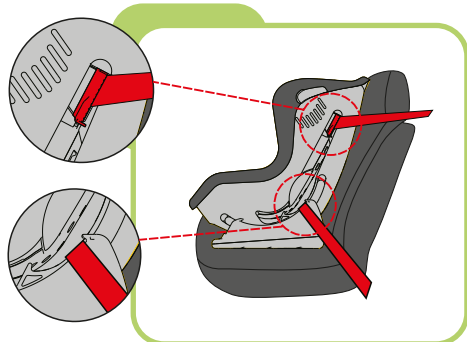
Krok 2**Krok 2.**

Zamontuj pas naramienny w prowadnicy pasa samochodowego po stronie górnego mocowania pasów samochodowych. Przełóż samochodowy pas biodrowy przez dwie prowadnice znajdujące się w bazie fotelika. Upewnij się że pasy przechodzą przez czerwone punkty (naklejki).

INSTRUKCJA MONTAŻU FOTELIKA - Grupa I

waga 9-18 kg (w przybliżeniu od 9-ciu miesięcy do 4 lat)

Krok 3**Krok 3.**

Zapnij samochodowy pas bezpieczeństwa w odpowiednie mocowanie w samochodzie. Prawidłowy montaż będzie zakończony charakterystycznym kliknięciem. Upewnij się, że pasy są prawidłowo zapięte, poprzez pociągnięcie ich w górę.

Ważne: Pasy samochodowe powinny być napięte.

Krok 4**Krok 4.**

Umieść dziecko w foteliku samochodowym, a następnie ustaw odpowiednią pozycję siedziska. Sprawdź wysokość pasów naramiennych oraz zamocowania klamry centralnej w foteliku. Sprawdź również czy pasy nie są poskręcane, a osłonki pasów bezpieczeństwa są w odpowiednich miejscach.

W celu demontażu fotelika należy powtórzyć powyższe czynności w odwrotnej kolejności.

INFORMACJE DOTYCZĄCE KONSERWACJI

USUWANIE POKRYCIA. Najpierw odepnij elastyczny pasek na spodzie pokrycia. Po zsunięciu pokrycie nadaje się do czyszczenia.

USUWANIE ELEMENTÓW WSPOMAGAJĄCYCH FOTELIK. Po usunięciu pokrycie nadaje się do czyszczenia.

POKRYCIE POWINNO BYĆ PRANE RĘCZNIE. Do prania używać delikatanego mydła do rąk i ciepłej wody. Nie stosować środków chemicznych i wybielaczy. Pozostaw do samoistnego wyschnięcia. Elementy z tworzyw sztucznych czyścić ciepłą wodą z dodatkiem detergentów.

WAŻNA UWAGA:

Fotelika nie wolno używać bez pokrycia. Pokrycie fotelika nie może być zastąpione innym niż to rekomendowane przez wytwórcę, ponieważ pokrycie jest integralną częścią fotelika. Fotelika nie wolno używać ponownie, jeśli fotelik uszkodzono lub miał miejsce wypadek. Fotelik należy usuwać z samochodu, jeśli nie jest używany i przechowywać z dala od dzieci. Zawsze należy zapoznać się z instrukcją przed używaniem fotelika.

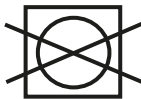

LISTA KONTROLNA

Przed wyruszeniem w podróż, dla bezpieczeństwa należy sprawdzić:

- Czy pasy są dopasowane mocno i wygodnie dla twojego dziecka, oraz że osłonki pasów bezpieczeństwa znajdują się na odpowiedniej wysokości.
- Regularnie sprawdzaj czy pasy w foteliku nie są w żaden sposób uszkodzone. Jeśli pasy są uszkodzone, pod żadnym pozorem nie należy używać fotelika, tylko skontaktować się z jego sprzedawcą lub dystrybutorem.

DANE TECHNICZNE

- Długość - 507 mm
- Szerokość - 468 mm
- Wysokość - 609 mm
- Waga - 4,5 kg

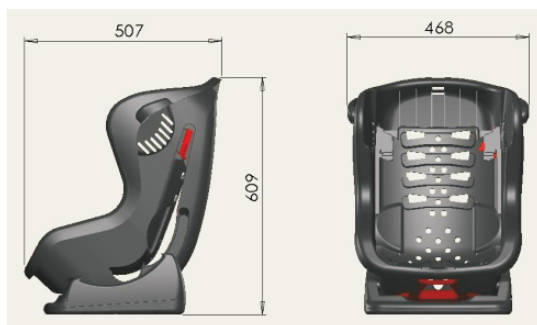

WARNINGS

Congratulations on your purchase of the child seat. Please read this instruction manual carefully before use. If you have any questions concerning the use of this child seat, please do not hesitate to contact us.

⚠ WARNING: DO NOT place rear-facing child seat on front seat with airbag. DEATH OR SERIOUS INJURY can occur.

INSTRUCTION MANUAL OF CHILD RESTRAINT

NOTICE

- 1.This is a “Universal” child restraint; it is approved to Regulation No.44,04 series of amendments, for general use in vehicles and it will fit most ,but not all, car seats.
- 2.A correct fit is likely if the vehicle manufacturer has declared in the vehicle handbook that the vehicle is capable of accepting a “Universal” child restraint for this age group.
- 3.This child restraint has been classified as “Universal” under more stringent conditions than those which applied to earlier designs which do not carry this notice.
- 4.If in doubt,consult either the child restraint manufacturer or the retailer.

Only suitable if the approved vehicles are fitted with 3-point safety-belts, approved to UN/ECE Regulation No.16 or other equivalent standards.

EXTREME HAZARD

Do not use in passenger seats equipped with airbags (SRS)

FEATURE

1. This product is called Restraining devices for child occupants of power-driven vehicles, commonly known as the child seat. Product appearance streamlined bionic design, elegant appearance. Precision blow molding process, high strength,compact structure, solid. Cloth sets of flame retardance fabric, wear-resistant, soft, antibacterial, and there are a variety of colors.
2. The backrest of this product can be adjusted to 3 different incline positions, that is the child can sit or recline during the travel.
3. This product shoulder strap height with 4 adjustable shoulder strap height according to different height of the child.
4. This child seat can only be used for children 0-4 years old, installed rearward-facing or forward-facing.

WARNINGS

SAFETY WARNING

For your child's safety, please read these instructions carefully before use and keep them for future reference. Failure to follow the instructions contained in this manual could result in serious injury to your child.

1. This child seat can only be used with the harness for children less than 18kg in weight (group 0+, less than 13kg; group I, 9-18kg).
2. This child seat can be installed rearward-facing and forward-facing using a three-point lap and diagonal seat belt. **Important** - Do not use forward-facing before the child's weight exceeds 9kg.
3. This instruction manual can be retained in the special space of the child seat for its life period.
4. Do not use this child seat in the home. It has not been designed for home use and should only be used in your car.
5. Do not leave your child unattended in the child seat at any time.
6. Do not place rearward-facing child seat in seating positions where an active frontal airbag is installed. Death or serious injury can occur.
7. The child seat should be changed when it has been subject to violent stresses in an accident.
8. For the reason of safety, the child seat must be fixed inside the vehicle even if you do not put your child inside the child seat.
9. Always make sure that any straps holding the seat restraint to the vehicle shall be tight, any straps restraining the child should be adjusted to the child's body, and check that the straps shall not be twisted.
10. Ensuring that any lap straps is worn low down, so that the pelvis is firmly engaged, shall be stressed.
11. Do not use any load bearing contact points other than those described in the instructions and marked in the child restraint.
12. Any luggage or other objects liable to cause injuries in the event of a collision shall be properly secured.
13. The rigid items and plastic parts of a child restraint must be so located and installed that they are not liable, during everyday use of the vehicle to become trapped by a moveable seat or in a door of the vehicle.
14. To prevent from the risk of fall, your child should always be fastened.
15. It is dangerous to make any alteration or additions to the device without the approval of the competent authority, and a danger of not following closely the installation instructions provided by the child restraint manufacturer.
16. This child seat is designed for children from birth up to 18kg. Never overload the child seat more than one child or with other loads.
17. The child restraint must not be used without the cover.
18. The seat cover should not be replaced with any other than the one recommended by the manufacturer, because the cover constitutes an integral part of the restraint performance.
19. Before you adjust any movable or adjustable parts of your child seat, you must remove your baby from the child seat.
20. The child seat should be kept away from sunlight if the seat is not provided with a textile, otherwise it may be too hot for the child's skin.
21. Never use a second-hand product, as you can never be certain what was happened to it.

STRUCTURE

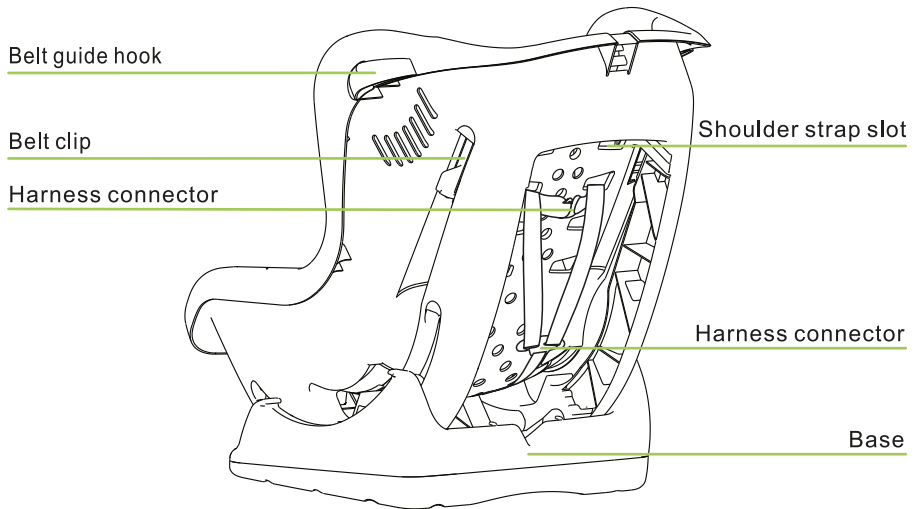
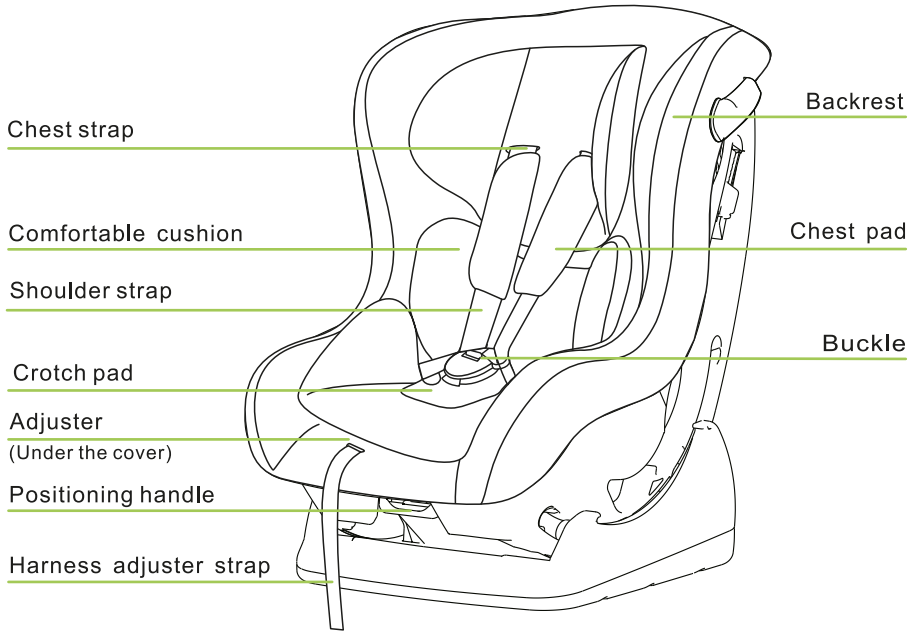

USAGE

Install position of the child seat in vehicle



Correct fitting/suitable



Incorrect fitting/not suitable

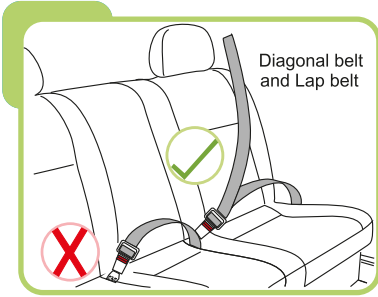

Diagonal belt and Lap belt

This child seat is suitable for conventional use in all cars equipped with three-point seat belts that are fitted in accordance with European standard (ECE44 or equivalent standard)

Important:

The child seat must only be installed using a lap and diagonal seat belt.

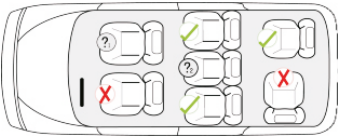

Not to use them in seating positions where an active frontal airbag installed.



Only use on this seat if a lap and diagonal seat belt is fitted.

Checking the shoulder strap height

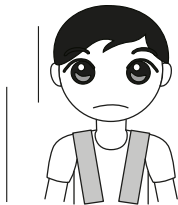

NO-Too low



NO-Too high

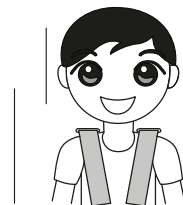

YES-Correct

Always check that the shoulder straps are at the correct height for your child. The child's shoulders should always be thread through the slots in the cover and seat shell that are closest to the top of your child's shoulders.

USAGE OF BUCKLE

Step1

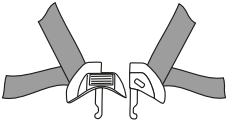

Step2

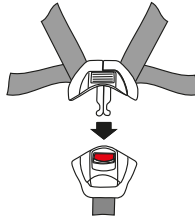

Step3



Firstly ,adjust the shoulder straps height ,please proceed as follows:

Step1. Put the two metal sections of the buckle connector together.

Step2. Slot the two buckle connectors into the slot in the buckle until they “click” place.

Step3. Check the harness is correctly locked by pulling the shoulder straps upwards.

To release the harness ,you can press the red button of the buckle downwards, the two metal sections will be pop up .

Adjust and use the harness



Loosen the harness

The harness is slackened by pressing the adjuster (under the adjuster cover) on the front of the seat. Press down the adjuster as you grip the two shoulder straps with your another hand. Pull the shoulder straps towards you to loosen the harness.



Tighten the harness

Pull the shoulder straps upwards to remove the slack from the lap sections of the harness then pull the adjuster strap until the harness is fully tightened. Check the harness adjuster and tighten each time the child is placed in the seat.

ADJUST THE CHILD SEAT TO DIFFERENT INCLINE POSITIONS

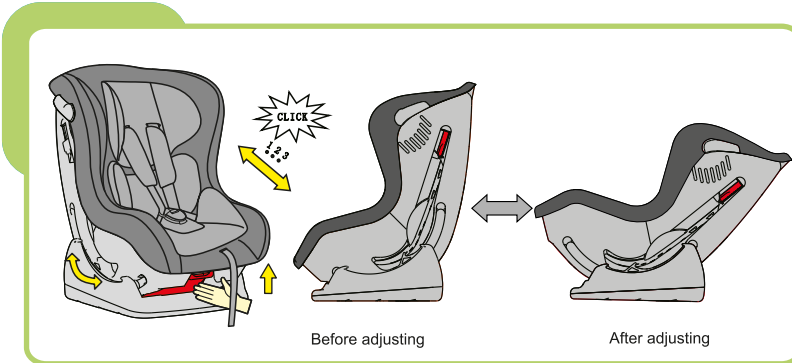

The child seat can be adjusted 3 different positions: position 1, position 2 and position 3. If installed rearward-facing (group 0+), only the position 3 can be used. Pull the positioning handle under the front of the seat upwards, and then pull or push the seat forwards or backwards. Release the positioning handle in the desired position and push it until you hear a “click”.

Important: Check to make sure the child seat is securely locked in the desired position by pulling the positioning handle.

ADJUST THE SHOULDER STRAP HEIGHT

If the height of your shoulder belts in child car seat is not fit for your child, Adjust the height of the shoulder belt, please proceed as follows:

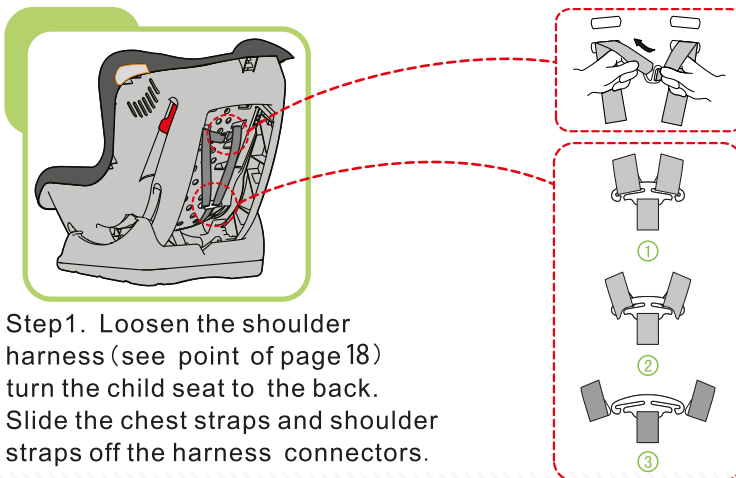

Step1. Loosen the shoulder harness (see point of page 18) turn the child seat to the back. Slide the chest straps and shoulder straps off the harness connectors.

ADJUST THE SHOULDER STRAP HEIGHT

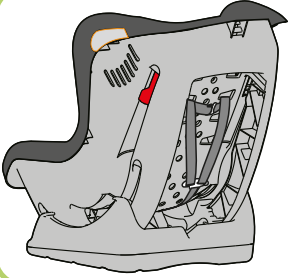

Step2. Pull the straps through the shoulder strap slots from the front of the child seat. Now you can remove the shoulder straps and chest pad.

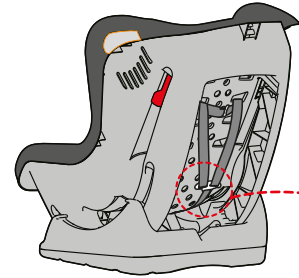

Step3. Then re-thread the shoulder straps and chest straps into the appropriate strap slots from the front of the child seat and slide them in the harness connectors. **Important:** Make sure that both of the shoulder belts and chest belt go through slots at the same height, and not twisted.

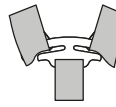
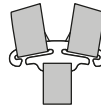

REMOVE THE CROTCH PAD AND BUCKLE

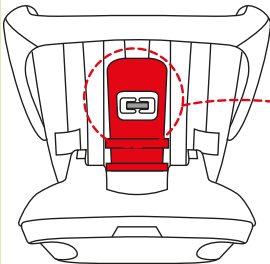

Adjust the child seat to position 3 and turn it to the bottom. Turn the harness locking clip on their narrowest end and thread it through the slot under the bottom of the child seat. So the crotch pad and buckle as well as harness straps can be removed.

INSTALLATION OF THE CHILD SEAT

This child seat can be used with the harness for children less than 13kg in weight (group 0+), installed rearward facing using a three-point lap and diagonal seat belt.

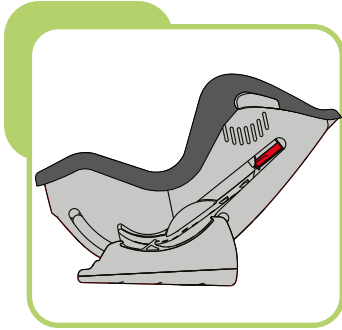

Step1: Adjust the child seat to position 3.(see page 19)



Step2: Place the child seat on the car seat rearward-facing and make sure that the front of the child seat is firmly pressed against the car seat backrest.



Step3: Clip the diagonal belt into the same side belt guide hooks of the child seat. Thread the lap belt through the two belt guides of the child seat base. Make sure the tip of the belt guide hook points to the blue label.



Step4: Insert the diagonal belt together with lap belt into car seat belt buckle, hear “click”. Check the car seat belt buckle is correctly locked by pulling the seat belt upwards.

INSTALLATION OF THE CHILD SEAT



Step5: Place your child into the child seat. Check the height of the shoulder straps on the correct position and fasten the buckle. Check that the harness has not become twisted and also check that the cover is not impeding the movement or fit of the harness in any way.

To disassemble the child seat, repeat the above prescribed procedures in reverse order.

This child seat can be used with the harness for children 9kg to 18kg in weight (group I), installed forward-facing using a three-point lap and diagonal seat belt.

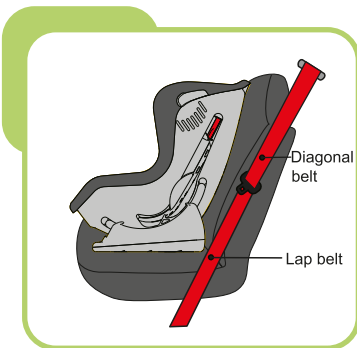

Step1: Place the child seat on the car seat forward-facing and make sure that the backrest of the child seat is firmly pressed against the car seat backrest.

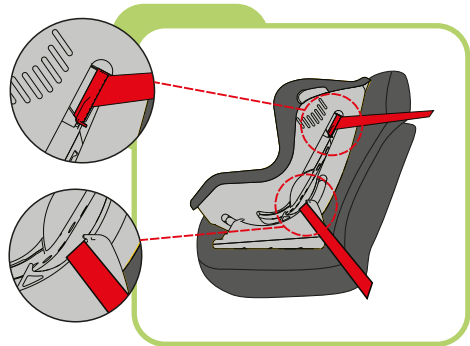

Step2: Clip the diagonal belt into the belt guide hook of the backrest. Thread the lap belt through the two belt guides of the child seat base. Make sure the tip of the belt guide hooks point to the red label.

INSTALLATION OF THE CHILD SEAT



Step3: Insert diagonal belt and lap belt into car seat belt buckle, hear “click”. Check the car seat belt buckle is correctly locked by pulling the seat belt upwards.



Step4: Place your child into the child seat. Check the height of the shoulder straps on the correct position and fasten the buckle. Check that the harness has not become twisted and also check that the cover is not impeding the movement or fit of the harness in any way .

To disassemble the child seat, repeat the above prescribed procedures in reverse order.

MAINTENANCE AND CLEANING

Daily maintenance

1. In daily use, check periodically the child seat. The child seat should be replaced after an accident.
2. Please keep this child seat in dry and ventilated place to avoid damp moldy.
3. If the child seat becomes dusty, clean the seat belt and the plastic pieces by swiping them with a damp sponge and let it dry under ambience.
4. If food or drink drop accidentally on the buckle, disassemble the seat belt from the child seat and rinse it gently by warm water. Leave it dry under ambience .
5. For cleaning the entire child seat fabric cover, please refer to the 6.2 washing instruction.

Waarschuwingen

Gefeliciteerd met de aankoop van dit autostoeltje. Lees a.u.b. zorgvuldig de handleiding door vóór gebruik. Als u vragen heeft over dit autostoeltje, aarzel dan niet contact met ons op te nemen.

⚠ Waarschuwing: Plaats het autostoeltje NOOIT op de passagiersstoel wanneer de airbag is ingeschakeld. Serieuze verwondingen of zelfs de dood kunnen optreden!

GEBRUIKSAANWIJZING VAN HET AUTOSTOELTJE

Opmerkingen

1. Dit is een 'universeel' autostoeltje; het is goedgekeurd volgens de Europese veiligheidsnorm ECE 44/04 voor algemeen gebruik in voertuigen. Het autostoeltje zal in de meeste auto's passen.
2. Het is zeer waarschijnlijk dat het autostoeltje zal passen als de fabrikant van het voertuig in het handboek van het voertuig verklaart dat het voertuig geschikt is voor een universeel autostoeltje voor deze leeftijdsgroep.
3. Dit autostoeltje is geclassificeerd als 'universeel' onder strengere voorwaarden dan eerdere designs die deze classificatie niet droegen.
4. Als u twijfelt of dit autostoeltje in de auto past, raadpleeg dat de fabrikant of de verkopende partij van het autostoeltje.

Dit autostoeltje kan alleen gebruikt worden als het voertuig is uitgerust met een 3-punts veiligheidsgordel, goedgekeurd volgens de Europese norm ECE 16 of vergelijkbaar.

EXTREME KANS OP GEVAAR

Gebruik het autostoeltje nooit op passagiersstoelen uitgerust met airbags (SRS).

Eigenschappen

1. De autostoel heeft een gestroomlijnd, stijlvol ontwerp en is zeer sterk, compact en stevig. De bekleding is slijtvast, antibacterieel, zacht en verkrijgbaar in diverse kleuren.
2. De rugleuning van dit product kan in 3 verschillende standen gezet worden, waardoor het kind kan zitten, leunen en liggen tijdens de reis.
3. De hoogte van de gordels kan op 4 posities versteld worden, zodat deze ideaal is aan te passen aan de lengte van uw kind.
4. Deze autostoel mag alleen gebruikt worden voor kinderen van 0 tot 4 jaar en kan voorwaarts- en achterwaarts gericht geïnstalleerd worden.

Veiligheidswaarschuwingen

Lees voor de veiligheid van uw kind de instructies goed door voordat u de autostoel in gebruik neemt. Het is belangrijk dat u ook voor toekomstig gebruik van de autostoel deze handleiding zorgvuldig bewaart. Als u de instructies niet navolgt, kan dit ernstige verwondingen van uw kind tot gevolg hebben.

1. Deze autostoel kan alleen met het harnas gebruikt worden door kinderen van minderen dan 18kg zwaar (groep 0+ tot 13 kg en groep 1 van 9 – 18 kg).
2. Deze autostoel kan zowel voorwaarts- als achterwaarts gericht geïnstalleerd worden door middel van een 3-punts autogordel. Belangrijk: Gebruik de autostoel niet voorwaarts gericht als uw kind lichter in gewicht is dan 9kg.
3. De gebruiksaanwijzing kan in een speciaal vakje van de autostoel buiten bereik van uw kind in bewaard worden.
4. Gebruik de autostoel niet in huis. De stoel is niet ontworpen voor gebruik in huis en dient alleen in de auto gebruikt te worden.
5. Laat uw kind nooit onbeheerd achter in de autostoel.
6. Plaats de autostoel nooit op de passagiersstoel wanneer de front-airbag ingeschakeld is. Dit kan ernstige verwondingen of de dood tot gevolg hebben!
7. Na een ongeluk kan het autostoeltje mogelijk onveilig worden door beschadigingen die niet direct zichtbaar zijn. U dient daarom het autostoeltje te vervangen na een ongeluk.
8. Om veiligheidsredenen dient het autostoeltje te allen tijde vastgezet worden in de auto, ook wanneer deze op dat moment niet door uw kind in gebruik is.
9. Controleer altijd of de autostoel juist en stevig in de auto is bevestigd en controleer ook of uw kind juist vast zit in de gordel, dat de gordels goed zijn afgesteld op (de lengte van) uw kind en dat de gordels niet gedraaid zijn.
10. Let op dat de schootriem laag gedragen wordt, zodat het bekken van uw kind stevig op zijn plaats wordt gehouden.
11. Gebruik geen andere last dragende contactpunten dan degene die omschreven zijn in deze instructies.
12. Bagage en andere losse objecten die mogelijk verwondingen kunnen veroorzaken in geval van een noodstop of botsing dienen goed opgeborgen te worden.
13. Om het risico op vallen te beperken is het belangrijk uw kind altijd goed vast te zetten in de auto(stoel).
14. Breng nooit wijzigingen aan de autostoel aan zonder de goedkeuring van een competente autoriteit. Volg ook altijd nauwkeurig de instructies van de fabrikant voor de installatie van de autostoel.
15. Deze kinderstoel is ontworpen voor gebruik vanaf de geboorte tot een maximaal gewicht van 18kg. Belaad de autostoel nooit te zwaar met bijvoorbeeld meer dan 1 kind of andere (zware) ladingen.
16. Gebruik de autostoel nooit zonder bekleding.
17. De bekleding van de autostoel mag niet vervangen worden door ander bekleding dan die aanbevolen door de fabrikant, omdat de bekleding van waarde is voor de werking en veiligheid van de autostoel.
18. Haal uw kind altijd uit de autostoel, voordat u beweegbare of verstelbare onderdelen aanpast.
19. Let op dat plastic en metalen delen van het product warm kunnen worden bij warm weer. Dek de autostoel daarom af wanneer u de auto in de zon parkeert.
20. We raden u ten zeerste aan geen tweedehands product te gebruiken, omdat u nooit precies weet wat er precies met de autostoel gebeurd is.

STRUCTURE

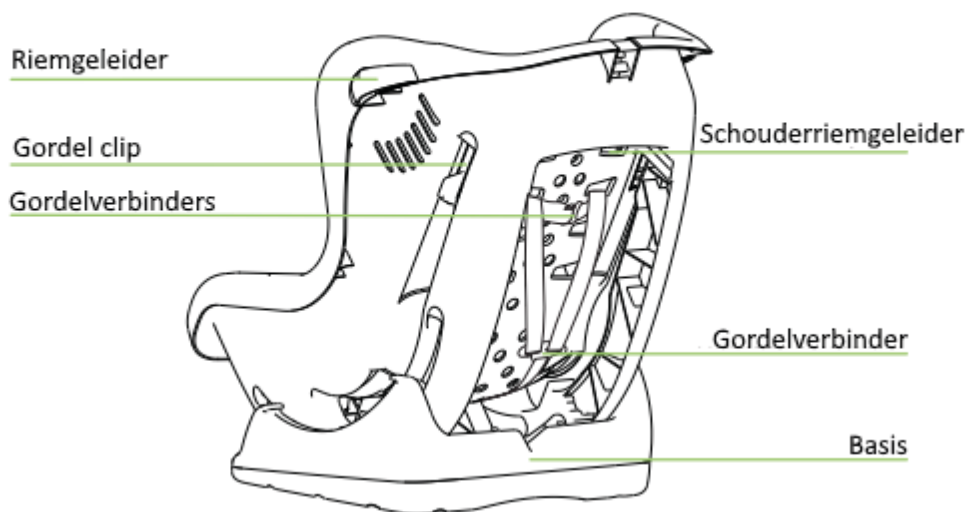
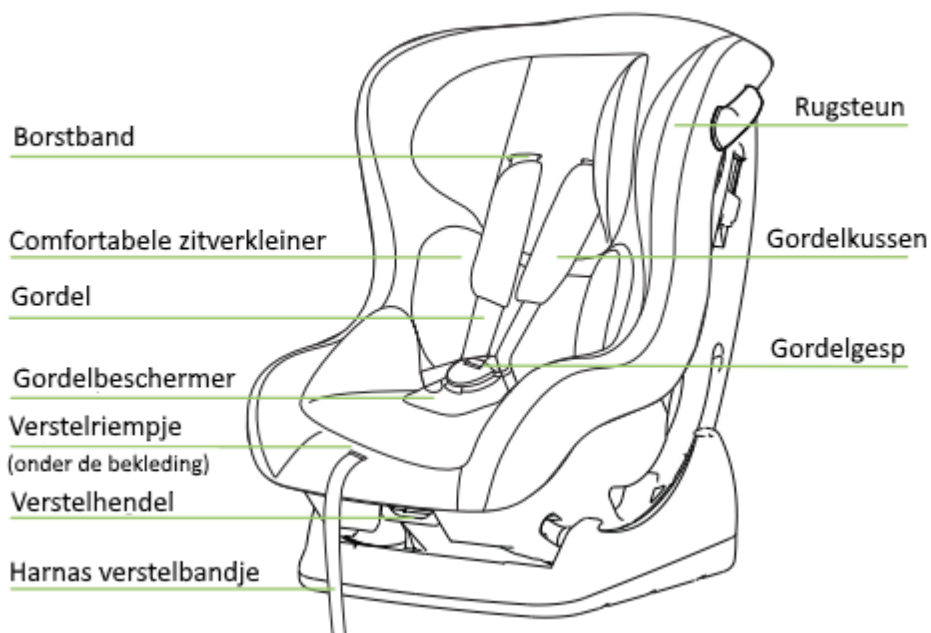

Gebruik

Het autostoeltje installeren in het voertuig



Geschikt



Ongeschikt

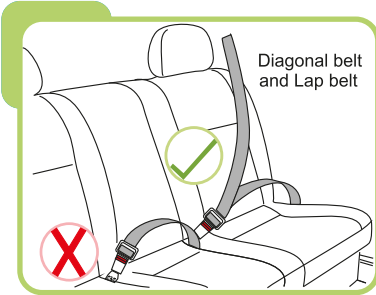

Dit autostoeltje is geschikt voor algemeen gebruik in alle auto's die uitgerust zijn met 3-punts veiligheidsgordels die voldoen aan de Europese standaard ECE R16 of vergelijkbaar.

Belangrijk: de autostoel mag alleen geïnstalleerd worden met een schootén diagonale riem!

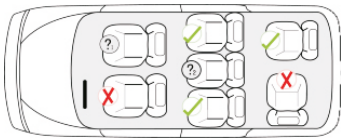

Niet op deze stoel gebruiken als er een front-airbag actief is.



Gebruik alleen op deze stoel als deze voorzien is van een 3-punts veiligheidsgordel (dus een diagonale riem incl. gordel over de schoot).

De riemhoogte controleren

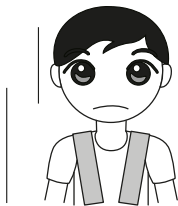

NO-Too low



NO-Too high

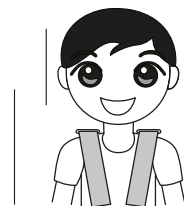

YES-Correct

Controleer altijd of de schouderriemen op de juiste hoogte voor je kind ingesteld zijn. De gordels moeten altijd door de sleuven gehaald worden die het dichtst bij de bovenkant van uw kind zijn/haar schouders zitten.

De gordelgesp gebruiken

Stap 1

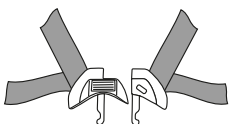

Stap 2

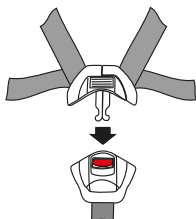

Stap 3

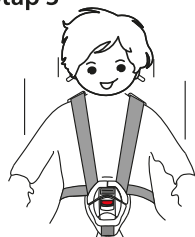

Volg onderstaande stappen voor correct gebruik van het gordelslot:

Stap 1. Voeg de twee metalen delen van de gordelverbinders samen.

Stap 2. Druk de samengevoegde delen in het gordelslot tot u een klik hoort.

Stap 3. Controleer of de veiligheidsgordel correct is gesloten door de schouderriemen omhoog te trekken. Om de gordelverbinders te ontgrendelen drukt u op de rode knop van het gordelslot zodat de metalen delen losgekoppeld worden.

Verstellen en gebruik van de veiligheidsgordel

Vaster maken van de gordel



Trek de schouderriemen naar boven om de speling op het schootgedeelte te verminderen. Trek vervolgens aan de gordelverstelband tot de veiligheidsgordel strak genoeg zit. De veiligheidsgordel dient zo strak mogelijk te zitten zonder ongemak voor uw kind te veroorzaken. Een losse gordel kan gevaar opleveren. Controleer iedere keer als u uw kind in de autostoel plaatst de gordelversteller en zorg ervoor dat de gordel strak genoeg zit.

Losser maken van de gordel



De veiligheidsgordel komt losser door op de gordelversteller te drukken (aan de voorkant, onder de bekleding). Houd de versteller ingedrukt terwijl u de twee schouderriemen vastpakt met uw andere hand. Trek de schouderriemen naar u toe om de veiligheidsgordel losser te maken.

De rugleuning aanpassen

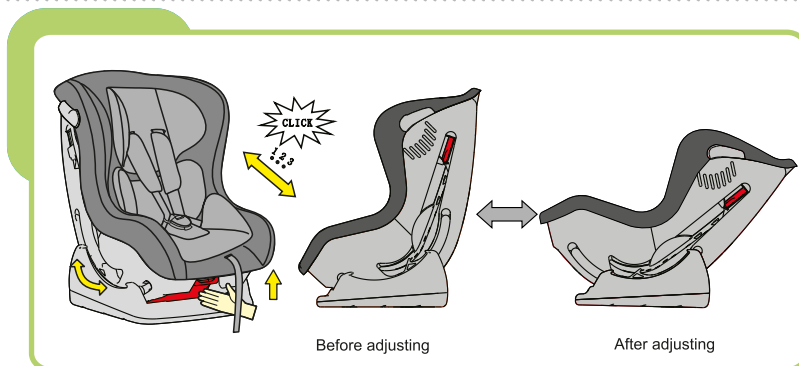

De (rugleuning van de) autostoel kan in 3 verschillende posities afgesteld worden – van positie 1 tot positie 3. Wanneer de autostoel achterwaarts-gericht (bij gebruik voor groep 0+) is geïnstalleerd in de auto kan alleen stand 3 gebruikt worden.

Wanneer de autostoel voorwaarts-gericht (bij gebruik voor groep 1) is geïnstalleerd, kunnen positie 1, 2 en 3 gebruikt worden.

Trek de verstelhendel onderaan de voorzijde van het stoeltje naar boven en duw of trek het zitje vervolgens naar voren of achteren. Laat de verstelhendel los bij de juiste positie en duw tot u een 'klik' hoort.

Belangrijk: Controleer altijd of de autostoel vastgeklikt is en dus veilig in de juiste stand veresteld is.

De hoogte van de schouderband controleren

Controleer altijd of de gordels op de juiste hoogte zijn afgesteld voor uw kind. De gordels moeten altijd door de sleuven gehaald worden die het dichtst bij de bovenkant van uw kind zijn/haar schouders zitten.

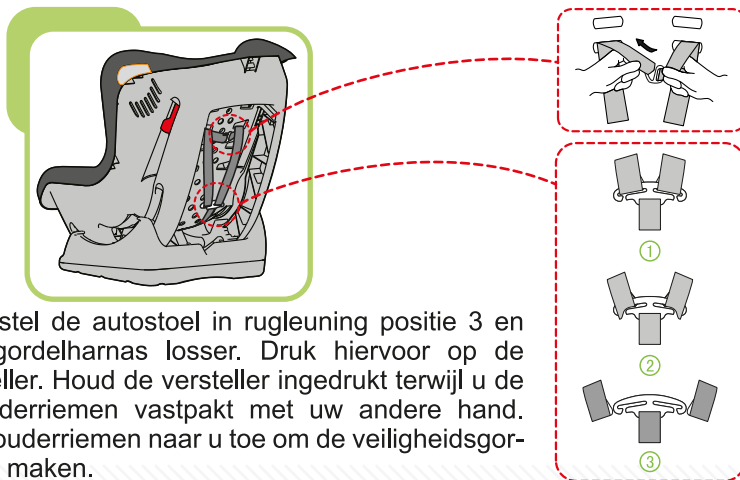

Stap 1. Verstel de autostoel in rugleuning positie 3 en maak het gordelharnas losser. Druk hiervoor op de gordelversteller. Houd de versteller ingedrukt terwijl u de twee schouderriemen vastpakt met uw andere hand. Trek de schouderriemen naar u toe om de veiligheidsgordel losser te maken.

De hoogte van de schouderband controleren

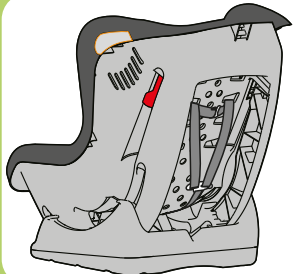

Draai vervolgens het autostoeltje zijwaarts en schuif de borst- en schoudergordels van de gordelverbinders.

Stap 2. Trek de gordels door de gordelsleuven aan de voorzijde van de autostoel. U kunt nu de gordels en gordelkussens verwijderen.

Stap 3. Rijg de gordels (incl. gordelkussens) terug door de juiste gordelsleuf naar de achterzijde van de autostoel.

Schuif de gordels terug aan de gordelverbinders.

Belangrijk: Let erop dat beide schouderriemen door de sleuven op gelijke hoogte gaan en dat de gordels niet gedraaid zijn.

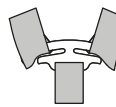
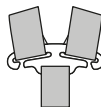
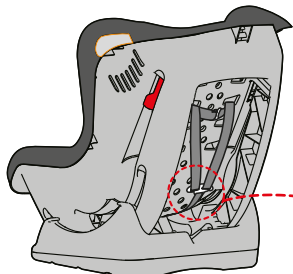

Het gordelkussen en de gesp verwijderen

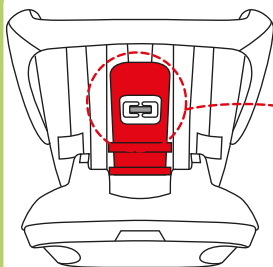

Verstel het autostoeltje naar (rugleuning) positie 3 en draai het stoeltje om met de achterzijde naar boven. Draai de harness-verstelklem naar de smalle kant en rijg deze door de sleuf onder de bodem van het autostoeltje. Nu kunnen het schootkussen en het gordelslot worden verwijderd.

Installatie van de autostoel

Deze autostoel kan met het veiligheidsharnas gebruikt worden voor kinderen lichter dan 13 kg (groep 0+). Installeer de autostoel dan achterwaarts-gericht en gebruik een 3-punts veiligheidsgordel.

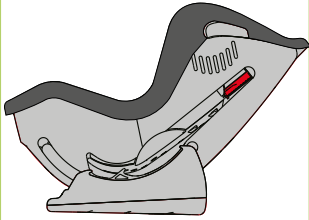

Stap 1. Verstel het autostoeltje naar (rugleuning) positie 3

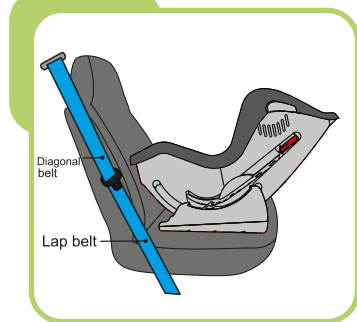

Stap 2. Plaats het autostoeltje achterwaarts-gericht op de autostoel in de auto en zorg dat de voorkant van het autostoeltje stevig tegen de rugleuning van de (vaste) autostoel gedrukt is.

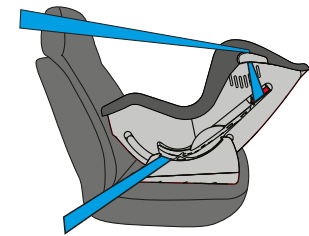

Stap 3. Klem de diagonale riem in de gordelgeleider aan de rugleuning van dezelfde kant van de autostoel. Rijd de schootriem verder door de twee andere gordelgeleiders aan de zijkant van de basis van het autostoeltje. Let er op dat de top van de riemgeleiderhaken naar het blauwe label wijzen.



Stap 4. Voeg de gordelverbinders van de diagonale riem en de schootriem samen en duw ze in het gordelslot tot u 'klik' hoort. Controleer of het gordelslot goed vast zit door de autogordel omhoog te trekken.

Installatie van de autostoel



Stap 5. Plaats uw kind in het autostoeltje. Controleer of de schouderriemen op de juiste hoogte zijn afgesteld voor uw kind en maak de gordels vast. Controleer goed of het harnas niet gedraaid zit en of de bekleding het harnas niet belemmert.

Om het autostoeltje te demonteren herhaalt u bovenstaande stappen in omgekeerde volgorde.

Deze autostoel kan met veiligheidsharnas gebruikt worden voor kinderen van ongeveer 9 tot 18 kg (groep 1). Installeer de autostoel dan voorwaarts-gericht en gebruik een 3-punts veiligheidsgordel.

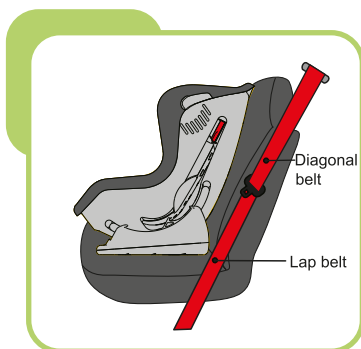

Stap 1. Plaats het autostoeltje voorwaarts-gericht en controleer of de rugleuning van het autostoeltje stevig tegen de rugleuning van de (vaste) autostoel in de auto geklemd zit. Verstel het autostoeltje naar (rugleuning) positie 3.

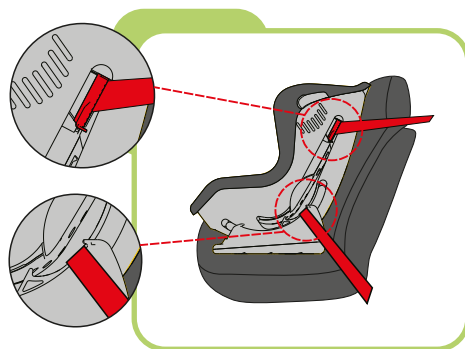

Stap 2. Klem de diagonale riem in de gordelgeleider aan de rugleuning van het autostoeltje. Rijg de schootriem verder door de twee andere gordelgeleiders aan de zijkant van de basis van het autostoeltje. Let er op dat de topjes van de riemgeleiderhaken naar het rode label wijzen.

Installatie van de autostoel



Stap 3. Voeg de diagonale riem en de schootriem samen en duw ze in het gordelslot tot u 'klik' hoort. Controleer of het gordelslot goed vast zit door de autogordel omhoog te trekken.



Stap 4. Plaats uw kind in het autostoeltje en stel de rugleuning in op de gewenste positie. Controleer of de schouderriemen op de juiste hoogte zijn afgesteld voor uw kind en maak de gordels vast. Controleer dat het harnas niet gedraaid zit en of de bekleding het harnas niet belemmert.

Om het autostoeltje te demonteren herhaalt u bovenstaande stappen in omgekeerde volgorde.

Dagelijks onderhoud

1. Controleer regelmatig de autostoel bij dagelijks gebruik. De autostoel dient vervangen te worden na een ongeluk.
2. Bewaar de autostoel in een droge en geventileerde plek om vocht en schimmel te voorkomen.
3. Als de autostoel stoffig wordt, maakt u de veiligheidsgordel en de plastic onderdelen schoon met een vochtige spons en laat u het vervolgens drogen.
4. Wanneer u per ongeluk voedsel of drinken knoeit over het gordelslot, haalt u de gordel los en reinigt u het gordelslot voorzichtig met warm water. Laat het slot vervolgens drogen.
5. Voor het schoonmaken van de bekleding kijkt u hieronder voor de wasinstructies.

Gebruik geen chemische of agressieve reinigingsmiddelen voor uw autostoel.



Handwas,
water
temperatuur
onder 30°C



Niet bleken



Stomen, elk middel
met uitzondering van
trichloroethylene



Niet geschikt
voor
droogtrommel



Niet geschikt
om te strijken

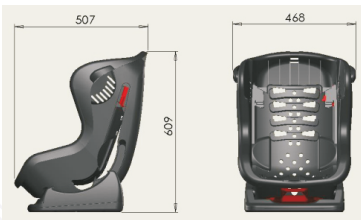

Technische gegevens:

Lengte: 50,9 cm
Breedte: 46,8 cm
Hoogte: 60,9 cm
Gewicht: 4,5 kg

DŮLEŽITÁ UPOZORNĚNÍ

NÍŽE UVEDENÝ NÁVOD K OBSLUZE JE DŮLEŽITÝ, DŮKLADNĚ SE S NÍM SEZNAMTE A USCHOVEJTE JEJ.

Dětská autosedačka – Skupina 0+ a Skupina I. Vhodná pro děti o hmotnosti od 0 kg do 18 kg (od narození do 4 let).

POZOR!

1. Jedná se o „Univerzální“ omezení týkající se dětských sedaček shodně s předpisem ECE (Evropská hospodářská komise ONZ) 44.04 týkající se obecného použití sedaček v dopravních prostředcích. Sedačky tohoto typu jsou vhodné pro většinu automobilových sedadel.
2. Správná montáž sedačky v autě je možná, pokud výrobce automobilu prohlásil v návodu k obsluze vozidla, že je vozidlo přizpůsobeno „univerzálním“ omezením týkajícími se dětských sedaček této skupiny.
3. Omezení funguje jako „univerzální“ při přísnějších požadavcích než ty, které jsou použity pro dřívější modely, které toto označení neměly.
4. V případě potřeby se můžete obrátit na výrobce nebo maloobchodního prodejce. Sedačka tohoto typu se hodí pouze do vozidel vybavených bezpečnostními pásy s 3bodovou blokadou a 3bodovým svíjecím elementem, což je v souladu s předpisem UN/ECE č. 16 nebo jinými rovnocennými standardy.

OHROŽENÍ VYSOKÉHO STUPNĚ

Sedačka nesmí být použita na sedadlech vybavených airbagy (SRS).

UPOZORNĚNÍ

PŘED MONTÁŽÍ SE DŮKLADNĚ SEZNAMTE S NÁVODEM. NESPRÁVNÁ MONTÁŽ MŮŽE ZAPŘÍČINIT NEBEZPEČÍ.

DŮLEŽITÁ UPOZORNĚNÍ

Autosedačka musí být použita s bezpečnostními popruhy pro děti o hmotnosti od 0 do 18 kg (přibližně od narození do 4 let).

Autosedačka ve skupině 0+ (0-13 kg) musí být nainstalována pouze proti směru jízdy, zatímco ve skupině I (9-18 kg) jedine ve směru jízdy s použitím 3-bodového bezpečnostního pásy na bedra a ramena a hrudní sponou.

DŮLEŽITÉ – Poloha směrem proti směru jízdy se nesmí používat po dosažení hmotnosti 9 kg dítěte.

Nejbezpečnějším místem pro montáž sedačky v autě jsou zadní sedadla.

Sedačka nemůže být použita, pokud nebyly popruhy zabezpečující dítě v sedačce správně zapnuty. Není dovoleno používat sedačku bez jejího připevnění na sedadle auta.

Dítě nesmí být zanecháno v sedačce bez dozoru. V náhlých případech je nutné rychlé odepnutí dítěte ze sedačky. Znamená to, že zapnutí popruhů není příliš odolné vůči manipulaci dítěte. Je nutné naučit dítě, aby si s nimi nehrálo.

Zavazadla či jiné těžké nebo ostré předměty musí být správně v autě zajištěny. Volně umístěné předmět mohou způsobit zranění v případě nehody.

UPOZORNĚNÍ! Tvrdé body a části z umělých materiálů musí být umístěny a připevněny takovým způsobem, aby nebyly naraženy na stlačení přesuvu sedadel nebo dveří vozidla během každodenního používání.

UPOZORNĚNÍ! Nesmí být provedeny žádné změny konstrukce nebo instalace dodatečných částí sedačky bez souhlasu odpovídajících orgánů.

S ohledem na provádění neustálých změn a zlepšování našich výrobků, nemusí obsah návodu obsahovat popis některých funkčních částí.

V případě jakýchkoliv nejasností či otázek se prosím kontaktujte s prodejcem nebo servisem.

ČÁSTI A MONTÁŽ

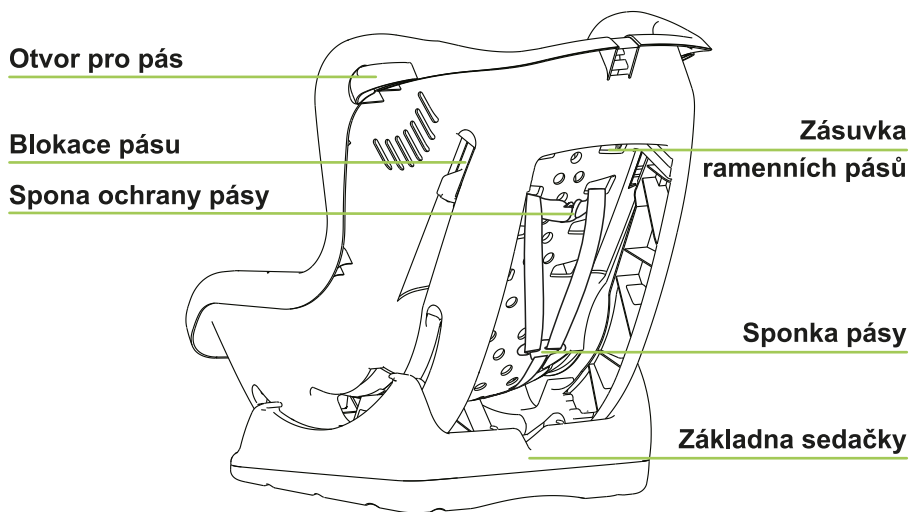
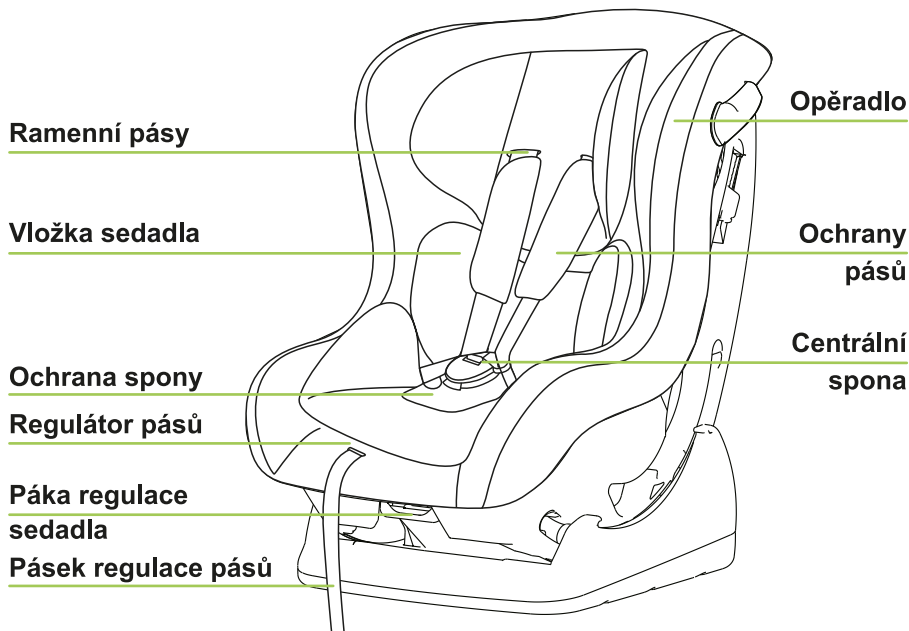

MONTÁŽ AUTOSEDAČKY NA SEDADLE V AUTĚ



Správné místo montáže



Nesprávné místo montáže

POŽADOVANÝ TYP POTVRZENÝCH BEZPEČNOSTNÍCH PÁSŮ

UPOZORNĚNÍ: Autosedačka nemůže být namontována na sedadle vybaveném airbagem (SRS).

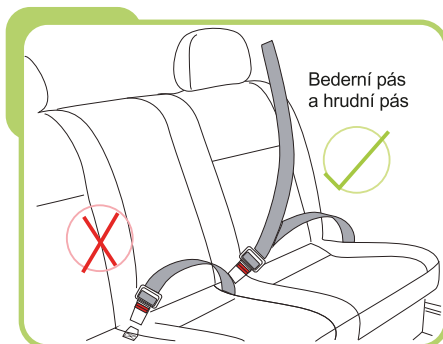
**UPOZORNĚNÍ:**

Autosedačku je možné nainstalovat ve směru jízdy nebo proti směru jízdy s použitím 3bodového bezpečnostního pásu na bedra a ramenního pásy s hrudní sponou na předním nebo zadním sedadle pro cestující.

Autosedačku je nutné upevnit na předním nebo zadním sedadle cestujícího, který je vybaven 3bodovými bezpečnostními pásy. Doporučujeme montáž autosedačky na zadních sedadlech. Autosedačka namontována proti směru jízdy nesmí být umístěna na sedadle vybaveném airbagem.

Autosedačka tohoto typu je vhodná pouze do vozidel vybavených 3bodovou blokací a 3bodovým svíječícím systémem, což je shodné s předpisem UN/ECE č. 16 nebo jinými odpovídajícími standardy.

OHROŽENÍ VYSOKÉHO STUPNĚ.

Autosedačka nemůže být namontována na sedadle vybaveném airbagem (SRS).

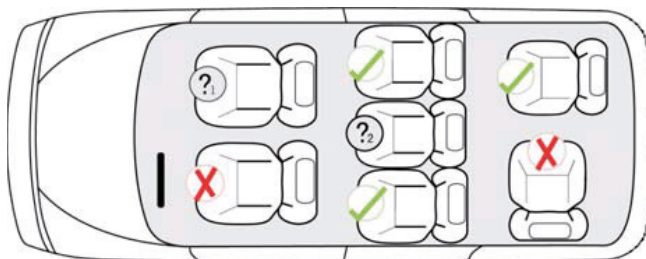

! Montáž na sedadle cestujícího je možná pouze s neaktivním airbagem

! Montáž na prostředním sedadle je možná pouze v případě, že je vybaveno 3bodovým bezpečnostním pásem.

MONTÁŽ AUTOSEDAČKY NA SEDADLE V AUTĚ



Vždy je nutné zkontrolovat, zda nastavení výšky pásů odpovídá dítěti. Ramena dítěte musí být vždy pod otvory na pásy.

ZAPÍNÁNÍ CENTRÁLNÍ SPONY BEZPEČNOSTNÍCH PÁSŮ

Krok 1

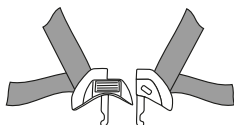

Krok 2

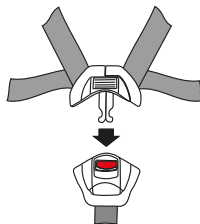

Krok 3



Krok 1. Spojte dvě kovové části zapínání.

Krok 2. Vložte tyto spojené části do otvoru v horní části zapínání, dokud nezacvaknou.

Krok 3. Vždy zkontrolujte správné zablokování pásů potáhnutím ramenních pásů směrem nahoru.

K odepnutí pásů je nutné stisknout červené tlačítko na zapínání.

PŘIZPŮBOBENÍ BEZPEČNOSTNÍCH PÁSŮ

NAPÍNÁNÍ PÁSŮ

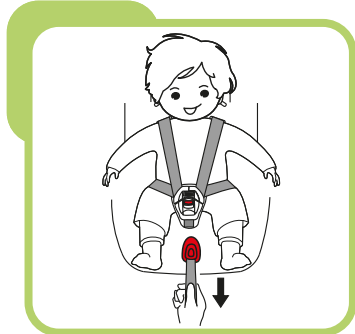

Potáhněte směrem nahoru za ramenní pásy tak, abyste lépe přizpůsobily bederní bezpečnostní pásy. Následně potáhněte za pásek nastavení, až se pásy zcela napnou. Pásy musí být dobře napnuty, ale nesmí dítěti způsobit nepohodlí. Je nutné se ujistit, že je bederní pás umístěn dostatečně nízko - ve výšce úd a ne na břicho. Volné upevnění pásů je nebezpečné. Při každém vložení dítěte do autosedačky je nutné zkontrolovat přizpůsobení pásů a natáhnout je.

UVOLNĚNÍ PÁSŮ

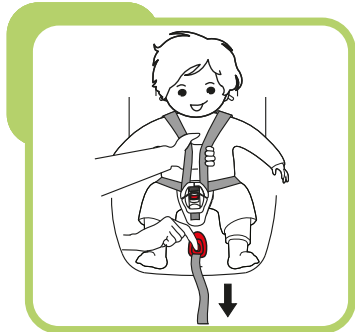

Pásy se uvolní po stisknutí tlačítka umístěného na přední části autosedačky. Je nutné stisknout tlačítko a současně jednou rukou chytnout oba ramenní pásy. Za oba pásy potáhněte tak, aby došlo k jejich uvolnění. Při přizpůsobování ramenních pásů je nutné dbát na to, abyste ve chvíli stisknutí tlačítka nechytili pásek nastavující pásy autosedačky.

NASTAVENÍ POLOHY SEDADLA

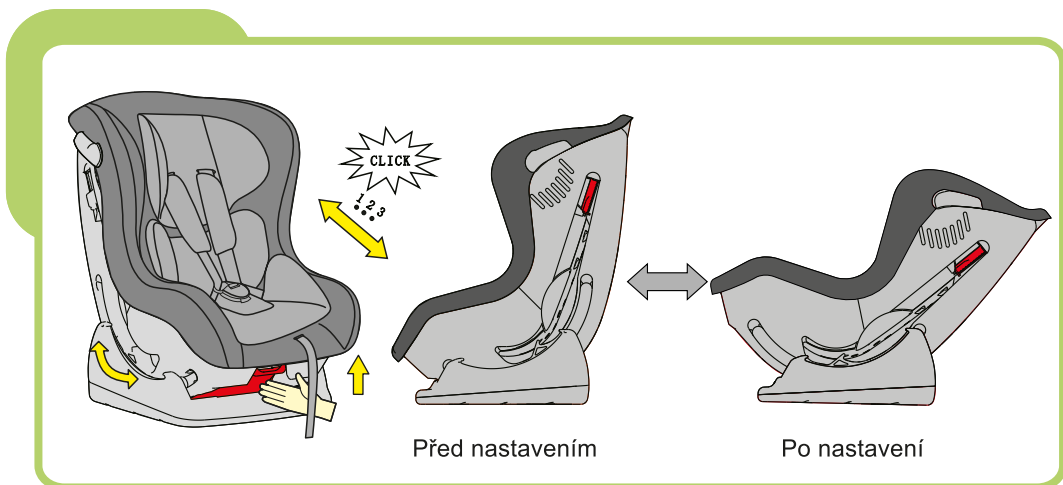

Autosedačka může být nastavena ve třech různých polohách od polohy 1 do polohy 3. Pokud je autosedačka montována proti směru jízdy (pro skupinu 0+ tj. dítě o hmotnosti 0-13 kg), pak může být použita pouze v poloze č. 3. Při montáži ve směru jízdy (pro skupinu I tj. dítě o hmotnosti 9-18 kg) mohou být použity všechny 3 polohy. Za účelem změny polohy sedadla je nutné potáhnout úchyt nastavení sedadla směrem nahoru a zároveň posunout sedadlo dopředu nebo dozadu. Následně pustit úchyt a jemně jej poposunout, dokud neuslyšíte charakteristické kliknutí.

DŮLEŽITÉ: Potáhnutím za úchyt nastavení sedadla zkontrolujte, že je sedadlo správně zablokováno.

ZMĚNA VÝŠKY PÁSŮ

Pokud výška ramenních bezpečnostních pásů autosedačky neodpovídá dítěti, pak je nutné změnit výšku ramenních pásů dle následujících pokynů:

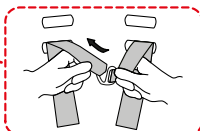
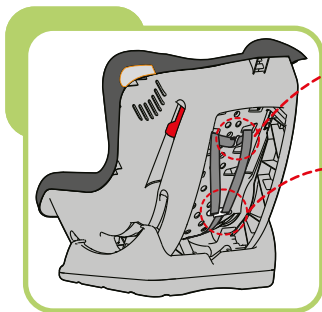

Krok 1. Nastavte autosedačku do polohy č. 3 (viz. str.40), povolte ramenní pásy (viz. str. 39), a následně otočte autosedačku směrem zády k Vám. Vysuňte koncovky ramenních pásů spolu s ochranami pásů s kovovými spojkami.

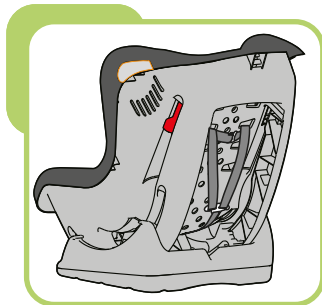
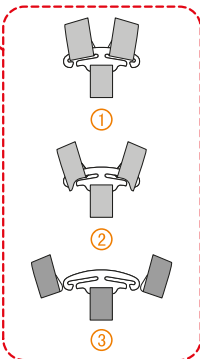

Krok 2. Vysuňte ramenní pásy z otvorů v sedáku a z potahu autosedačky.

Krok 3. Následně protáhněte ramenní pásy a ochrany pásů vybranými otvory v potahu nebo sedadle a namontujte je v kovových sponkách.

DŮLEŽITÉ: Ujistěte se, že obojí, bezpečnostní pásy i ochrany, jsou umístěny v otvorech ve stejné výšce a nejsou pokrouceny.

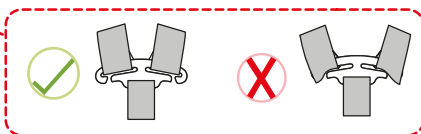
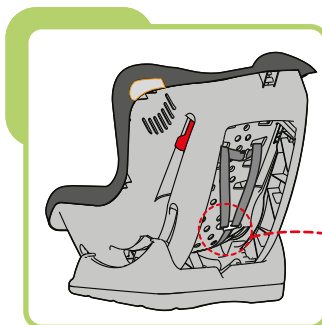

ODSTRANĚNÍ OCHRANY A CENTRÁLNÍ SPONY BEZPEČNOSTNÍCH PÁSŮ

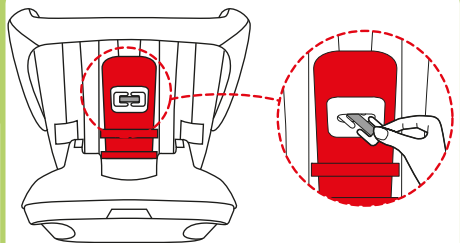

Nastavte sedadlo autosedačky do polohy číslo 3 a obraťte jej vzhůru nohama a následně protáhněte ocelovou sponu otvorem na dně autosedačky.

NÁVOD K MONTÁŽI AUTOSEDAČKY - SKUPINA 0+

hmotnost 0-13kg (přibližně od narození do 9 měsíců)

Krok 1

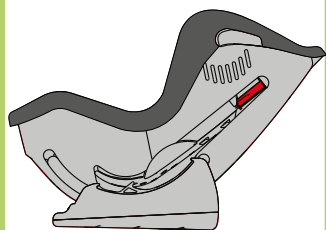
**Krok 1.**

Nastavte sedadlo autosedačky do polohy č. 3.

Krok 2

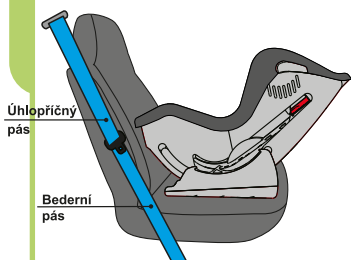
**Krok 2.**

Postavte autosedačku na sedadlo proti směru jízdy a ujistěte se, že přední část autosedačky je přisunuta k opěradlu sedadla vozidla.

NÁVOD K MONTÁŽI AUTOSEDAČKY - SKUPINA 0+

waga 0-13 kg (w przybliżeniu od urodzenia do 9-ciu miesięcy)

Krok 3



Krok 3.

Namontujte úhlopříčný pás do otvoru automobilového pásu v horní části upevnění automobilových pásů. Protáhněte bederní automobilový pás skrze dva otvory v základně autosedačky. Ujistěte se, že pásy prochází modrými body (nálepky.)

Krok 4



Krok 4.

Zapněte automobilový bezpečnostní pás do odpovídajícího upevnění ve vozidle. Správná montáž bude ukončena charakteristickým kliknutím. Ujistěte se, že pásy jsou správně zapnuté jejich potáhnutím směrem nahoru.

Důležité: Automobilové pásy musí být napnuty.

Krok 5



Krok 5.

Umístěte dítě do autosedačky. Zkontrolujte výšku ramenních pásů a upevnění centrální spony v autosedačce. Také zkontrolujte, zda pásy nejsou pokročeny a zda jsou ochrany na správných místech.

Za účelem demontáže autosedačky je nutné zopakovat výše uvedené činnosti v opačném pořadí.

NÁVOD K MONTÁŽI AUTOSEDAČKY - SKUPINA I

hmotnost 9-18kg (přibližně od 9 měsíců do 4 let)

Tato autosedačka může být namontována ve směru jízdy pro skupinu I tj. do 9-18kg. Je určena pouze pro vozidla vybavené 3bodovými ramenními bezpečnostními pásy.

Krok 1



Krok 1.

Postavte autosedačku na sedadlo ve směru jízdy a ujistěte se, že zadní část autosedačky je přisunuta k opěradlu sedadla vozidla. Nastavte sedadlo do polohy č. 3.

Krok 2

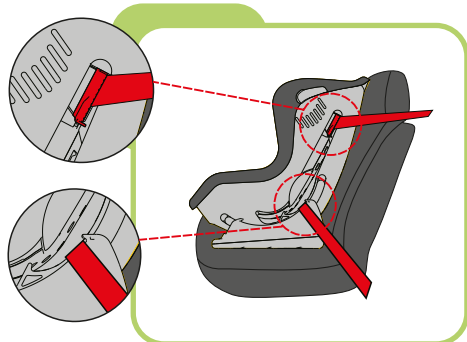

Krok 2.

Namontujte ramenní pás do otvoru automobilového pásu v horní části upevnění automobilových pásů. Protáhněte bederní automobilový pás skrze dva otvory v základně autosedačky. Ujistěte se, že pásy prochází modrými body (nálepky.)

NÁVOD K MONTÁŽI AUTOSEDAČKY - SKUPINA I

hmotnost 9-18kg (přibližně od 9 měsíců do 4 let)

Krok 3

**Krok 3.**

Zapněte automobilový bezpečnostní pás do odpovídajícího upevnění ve vozidle. Správná montáž bude ukončena charakteristickým kliknutím. Ujistěte se, že pásy jsou správně zapnuté jejich potáhnutím směrem nahoru.

Důležité: Automobilové pásy musí být napnuty.

Krok 4

**Krok 4.**

Umístěte dítě do autosedačky a následně nastavte správnou polohu sedadla. Zkontrolujte výšku ramenních pásů a upevnění centrální spony v autosedačce. Také zkontrolujte, zda pásy nejsou pokrouceny a zda jsou ochrany na správných místech.

Za účelem demontáže autosedačky je nutné zopakovat výše uvedené činnosti v opačném pořadí.

INFORMACE TÝKAJÍCÍ SE SKLADOVÁNÍ

ODSTRANĚNÍ POTAHU. Nejprve odepněte elastický pásek ve spodní části potahu opěrky. Po odstranění potahu jej můžete vyčistit.

ODSTRANĚNÍ ČÁSTÍ UPEVNŮJÍCÍ SEDAČKU. Po jejich odstranění je možné potah vyčistit.

POTAH MUSÍ BÝT PRÁN RUČNĚ. K praní použijte jemné mýdlo na ruce a teplou vodu. Nepoužívejte chemické a bělicí prostředky. Nechejte je uschnout. Části z umělých materiálů čistěte teplou vodou s čisticím přípravkem.

DŮLEŽITÉ UPOZORNĚNÍ: Autosedačka nesmí být použita bez potahu. Potah autosedačky nesmí být nahrazen jiným než tím, který je doporučen výrobcem, protože potah je součástí správného fungování autosedačky. Autosedačka nesmí být použita, pokud byla poškozena nebo došlo k nehodě. Pokud autosedačka není používána, pak musí být odstraněna z automobilu a uchovávána mimo dosah dětí. Před každým použitím autosedačky je nutné se seznámit s návodem.

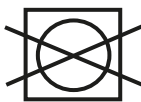

KONTROLNÍ LIST

Před započítím cesty je nutné z bezpečnostních důvodů zkontrolovat:

- Zda jsou pásy správně utaženy a jsou pohodlné Vašemu dítěte a že se ochrany pásů nacházejí ve správné výšce.
- Pravidelně kontrolujte, zda pásy v autosedačce nejsou žádným způsobem poškozeny. Pokud jsou pásy poškozeny, pak v žádném případě autosedačku nepoužívejte a kontaktujte prodejce nebo distributora.

TECHNICKÉ ÚDAJE

- Délka – 507 mm
- Šířka – 468 mm
- Výška – 609 mm
- Hmotnost 4,5 kg

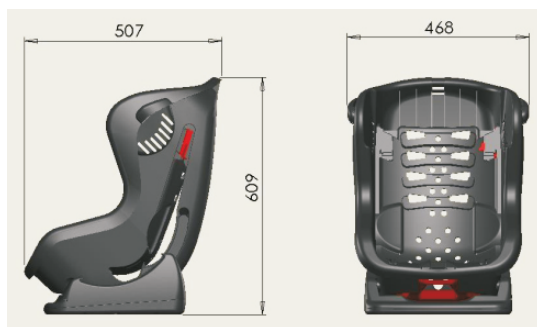

DÔLEŽITÉ UPOZORNENIA

NIŽŠIE UVEDENÝ NÁVOD K OBSLUHE JE DÔLEŽITÝ, DÔKLADNE SA S NÍM ZOZNÁMTE A USCHOVAJTE HO.

Detská autosedačka – Skupina 0+ a Skupina I. Vhodná pre deti o hmotnosti od 0 kg do 18 kg (od narodenia do 4 rokov).

POZOR!

1. Jedná sa o „Univerzálne“ obmedzenie týkajúce sa detských sedačiek zhodne s predpisom ECE (Európska hospodárska komisia ONZ) 44.04 týkajúca sa všeobecného použitia sedačiek v dopravných prostriedkoch. Sedačky tohoto typu sú vhodné pre väčšinu automobilových sedadiel.
2. Správna montáž sedačky v aute je možná, pokiaľ výrobca automobilu prehlásil v návode na obsluhu vozidla, že je vozidlo prispôsobené „univerzálnym“ obmedzením týkajúcich sa detských sedačiek tejto skupiny.
3. Obmedzenie funguje ako „univerzálne“ pri prísnejších požiadavkách ako tie, ktoré sú použité pre predošlé modely, ktoré toto označení nemali.
4. V prípade potreby sa môžete obrátiť na výrobcu alebo maloobchodného predajcu. Sedačka tohoto typu sa hodí len do vozidiel vybavených bezpečnostnými pásmi s 3bodovou blokadou a 3bodovým zvlíjajúcim elementom, čo je v súlade s predpisom UN/ECE č. 16 alebo inými rovnocennými štandardami.

OHROZENIE VYSOKÉHO STUPŇA

Sedačka nesmie byť použitá na sedadlách vybavených airbagmi (SRS).

UPOZORNENIE

PRED MONTÁŽOU SA DÔKLADNE ZOZNÁMTE S NÁVODOM. NESPRÁVNA MONTÁŽ MÔŽE ZAPRÍČINIŤ NEBEZPEČENSTVO.

DÔLEŽITÉ UPOZORNENIA

- Autosedačka musí byť použitá s bezpečnostnými popruhmi pre deti o hmotnosti od 0 do 18 kg (približne od narodenia do 4 rokov).
- Autosedačka v skupine 0+ (0-13 kg) musí byť nainštalovaná len v proti smere jazdy, zatiaľ čo v skupine I (9-18 kg) jedine v smere jazdy s použitím 3-bodového bezpečnostného pásu na bedrá a ramená a hrudnou sponou.
- **DÔLEŽITÉ** – Poloha proti smeru jazdy sa nesmie používať po dosiahnutí hmotnosti 9 kg dieťaťa.
- Najbezpečnejším miestom pre montáž sedačky v aute sú zadné sedadlá.
- Sedačka nemôže byť použitá, pokiaľ neboli popruhy zabezpečujúce dieťa v sedačke správne zapnuté. Nie je dovolené používať sedačku bez jej pripnutia na sedadle auta.
- Dieťa nesmie byť zanechané v sedačke bez dozoru. V náhlych prípadoch je nutné rýchle odopnutie dieťaťa zo sedačky. Znamená to, že zapnutie popruhov nie je príliš odolné voči manipuláciám dieťaťa. Je nutné naučiť dieťa, aby sa s nimi nehralo.
- Batožinu či iné ťažké alebo ostré predmety musia byť v aute správne zaistené. Voľne umiestnené predmety môžu spôsobiť zranenie v prípade nehody.

UPOZORNĚNÍ! Tvrdé body a časti z umelých materiálov musia byť umiestnené a pripevnené takým spôsobom, aby neboli narazené na stlačenie presunu sedadiel alebo dverí vozidla počas každodenného používania.

UPOZORNENIE! Nesmú byť vykonané žiadne zmeny konštrukcie alebo inštalácie dodatočných častí sedačky bez súhlasu zodpovedajúcich orgánov.

S ohľadom na vykonávanie neustálych zmien a zlepšovanie našich výrobkov, nemusí obsah návodu obsahovať popis niektorých funkčných častí.

V prípade akýchkoľvek nejasností či otázok sa prosím kontaktujte s predajcom alebo servisom.

ČÁSTI A MONTÁŽ

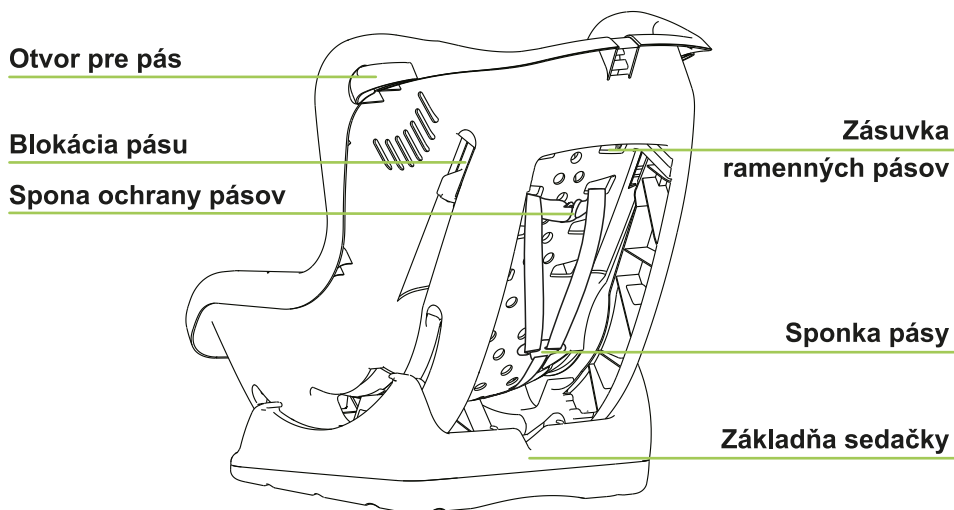
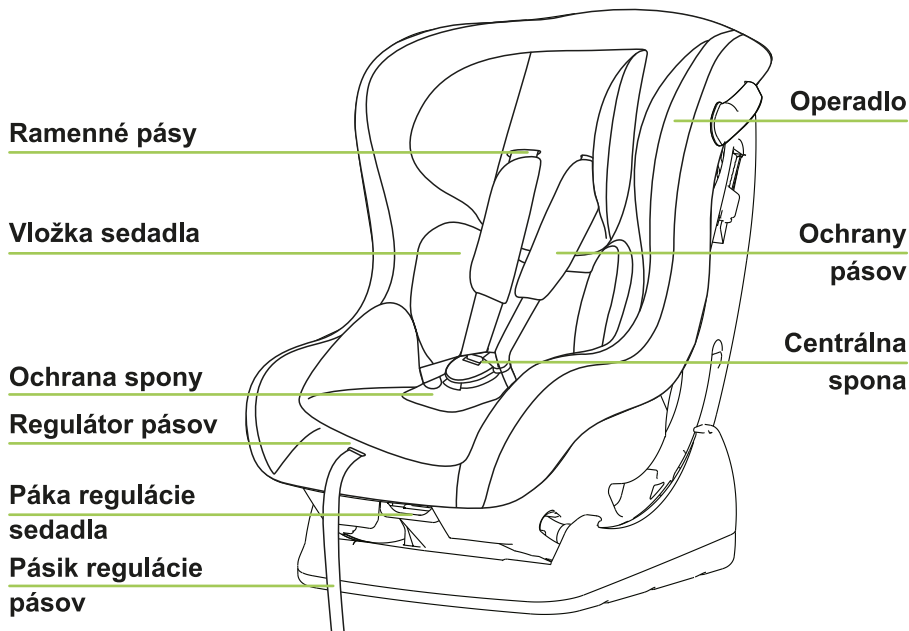

MONTÁŽ AUTOSEDAČKY NA SEDADLE V AUTE



Správne miesto montáže



Nesprávne miesto montáže

POŽADOVANÝ TYP POTVRDENÝCH BEZPEČNOSTNÝCH PÁSOV

UPOZORNENIE: Autosedačka nemôže byť namontovaná na sedadle vybavenom airbagom (SRS).

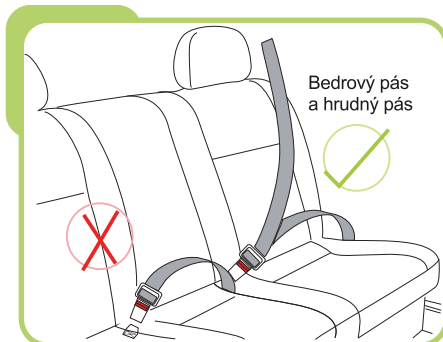
**UPOZORNENIE:**

Autosedačku je možné nainštalovať v smeru jazdy alebo proti smeru jazdy s použitím 3bodového bezpečnostného pásu na bedrá a ramenného pásu s hrudnou sponou na prednom alebo zadnom sedadle pre cestujúcich.

Autosedačku je nutné upevniť na prednom alebo zadnom sedadle cestujúceho, ktorý je vybavený 3 bodovými bezpečnostnými pásmi. Odporúčame montáž autosedačky na zadných sedadlách. Autosedačka namontovaná proti smeru jazdy nesmie byť umiestnená na sedadle vybavenom airbagom.

Autosedačka tohto typu je vhodná iba do vozidiel vybavených 3bodovou blokáciou a 3-bodovým zvládajúcim systémom, čo je zhodné s predpisom UN / ECE č. 16 alebo inými zodpovedajúcimi štandardmi.

OHROZENIE VYSOKÉHO STUPŇA.

Autosedačka nemôže byť montovaná na sedadle vybavenom airbagom (SRS).

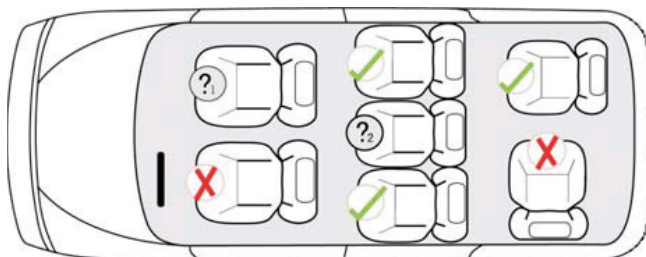

! Montáž na sedadle cestujúceho je možná len s neaktívnym airbagom.

! Montáž na strednom sedadle je možná len v prípade, že je vybavené 3bodovým bezpečnostným pásom.

MONTÁŽ AUTOSEDAČKY NA SEDADLE V AUTE



NIE – príliš nízko



NIE – Príliš vysoko



ÁNO - Správne

Vždy je nutné skontrolovať, či nastavenie výšky pásov zodpovedá dieťaťu. Ramená dieťaťa musia byť vždy pod otvormi na pásy.

ZAPÍNANIE CENTRÁLNEJ SPONY BEZPEČNOSTNÝCH PÁSOV

Krok 1

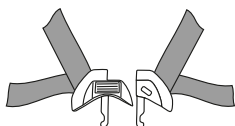

Krok 2

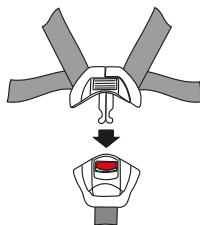

Krok 3



Krok 1. Spojte dve kovové časti zapínania.

Krok 2. Vložte tieto spojené časti do otvorov v hornej časti zapínania, kým nezacvaknú.

Krok 3. Vždy skontrolujte správne zablokovanie pásov potiahnutím ramenných pásov smerom nahor.

K odopnutiu pásov je nutné stlačiť červené tlačidlo na zapínanie.

PRISPÔSOBENIE BEZPEČNOSTNÝCH PÁSOV

NAPÍNANIE PÁSOV

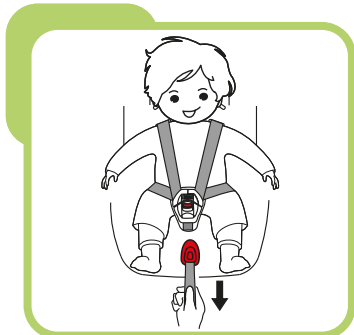

Potiahnite smerom hore za ramenné pásy tak, aby ste lepšie prispôbili bedrové bezpečnostné pásy. Následne potiahnite pásek nastavenia, až sa pásy úplne napnú. Pásy musia byť dobre napnuté, ale nesmú dieťaťu spôsobiť nepohodlie. Je nutné sa uistiť, že je bedrový pás umiestnený dostatočne nízko - vo výške úd a nie na bruchu. Voľné upevnenie pásov je nebezpečné. Pri každom vložení dieťaťa do autosedačky je nutné skontrolovať prispôbenie pásov a natiahnuť ich.

UVOLNENIE PÁSOV

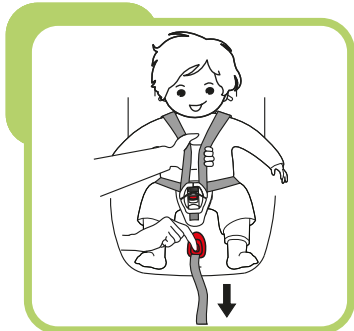

Pásy sa uvoľnia po stlačení tlačidla umiestneného na prednej časti autosedačky. Je nutné stlačiť tlačidlo a súčasne jednou rukou chytiť oba ramenné pásy. Za oba pásy potiahnite tak, aby došlo k ich uvoľneniu. Pri prispôbovaní ramenných pásov je nutné dbať na to, aby ste vo chvíli stlačenia tlačidla nechytili pásek nastavujúce pásy.

NASTAVENIE POLOHY SEDADLA

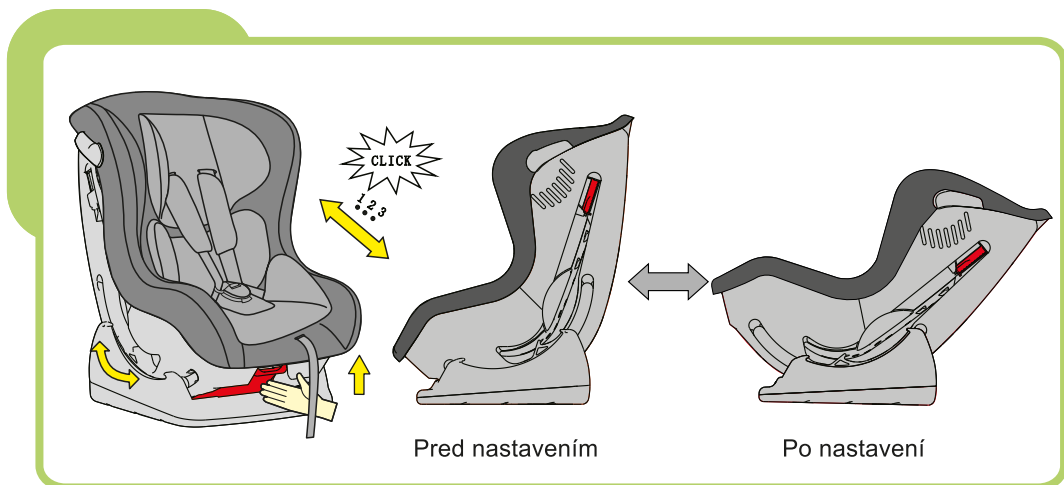

Autosedačka môže byť nastavená v troch rôznych polohách od polohy 1 do polohy 3. Ak je autosedačka montovaná proti smeru jazdy (pre skupinu 0+ tj. dieťa s hmotnosťou 0-13 kg), potom môže byť použitá len v polohe č. 3. Pri montáži v smere jazdy (pre skupinu I tj. dieťa s hmotnosťou 9- 18 kg) môžu byť použité všetky 3 polohy. Za účelom zmeny polohy sedadla je nutné potiahnuť úchyt nastavenia sedadla smerom nahor a zároveň posunúť sedadlo dopredu alebo dozadu. Následne pustiť úchyt a jemne ho poposúvať, kým nebudete počuť charakteristické kliknutie.

DÔLEŽITÉ: Potiahnutím za úchyt nastavenia sedadla skontrolujte, že je sedadlo správne zablokované.

ZMENA VÝŠKY PÁSOV

Ak výška ramenných bezpečnostných pásov autosedačky nezodpovedá dieťaťu, potom je nutné zmeniť výšku ramenných pásov podľa nasledujúcich pokynov:

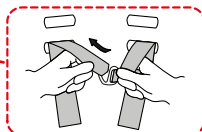
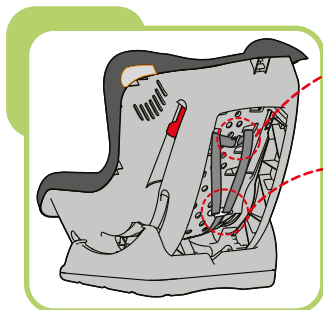

Krok 1. Nastavte autosedačku do polohy č. 3 (viď. str. 53), povolte ramenné pásy (viď. str. 52), a následne otočte autosedačku smerom chrbtom k Vám. Vysuňte koncovky ramenných pásov spolu s ochranami pásov s kovovými spojkami.

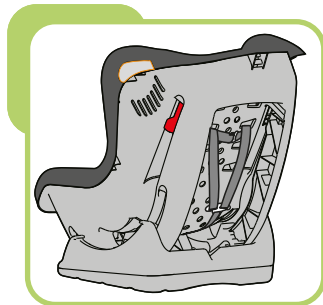
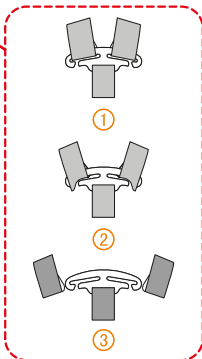

Krok 2. Vysuňte ramenné pásy z otvorov v sedadle a z poťahu autosedačky.

Krok 3. Následne pretiahnite ramenné pásy a ochrany pásov vybranými otvormi v poťahu alebo sedadle a namontujte ich v kovových spojkách.

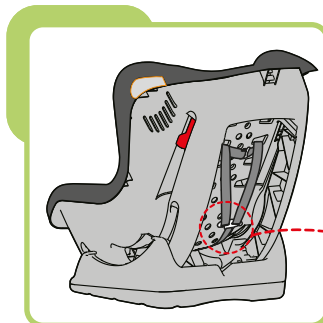

DÔLEŽITÉ: Uistite sa, že oboje, bezpečnostné pásy a ochrany, sú umiestnené v otvoroch v rovnakej výške a nie sú prekrútené.

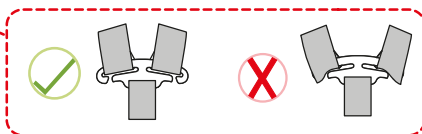

ODSTRÁNENIE OCHRANY A CENTRÁLNEJ SPONY BEZPEČNOSTNÝCH PÁSOV

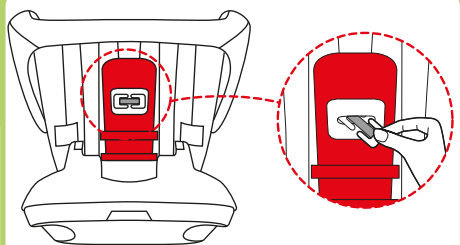

Nastavte sedadlo autosedačky do polohy číslo 3 a obráťte ju hore nohami a následne pretiahnite oceľovú sponu otvorom na dne autoseda-

NÁVODNA MONTÁŽ AUTOSEDAČKY - SKUPINA 0+

hmotnosť 0-13kg (približne od narodenia do 9 mesiacov)

Krok 1

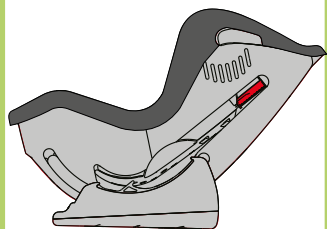
**Krok 1.**

Nastavte sedadlo autosedačky do polohy č. 3.

Krok 2

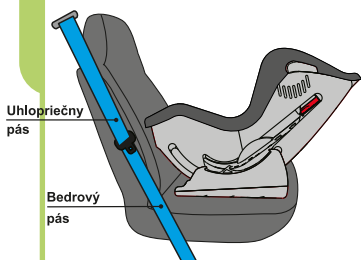
**Krok 2.**

Postavte autosedačku na sedadlo proti smere jazdy a uistite sa, že predná časť autosedačky je prisunutá k operadlu sedadla vozidla.

NÁVODNA MONTÁŽ AUTOSEDAČKY - SKUPINA 0+

hmotnosť 0-13kg (približne od narodenia do 9 mesiacov)

Krok 3

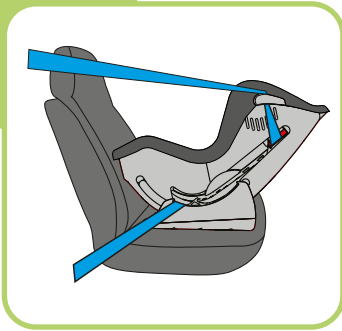

Krok 3.

Nainštalujte uhlopriečny pás do otvoru automobilového pásu v hornej časti upevnenia automobilových pásov. Pretiahnite bedrový automobilový pás skrz dva otvory v základni autosedačky. Uistite sa, že pásy prechádzajú modrými bodmi (nálepky.)

Krok 4



Krok 4.

Zapnite automobilový bezpečnostný pás do zodpovedajúceho upevnenia vo vozidle. Správna montáž bude ukončená charakteristickým kliknutím. Uistite sa, že pásy sú správne zapnuté ich potiahnutím smerom nahor.

Dôležité: Automobilové pásy musia byť napnuté.

Krok 5



Krok 5.

Umiestnite dieťa do autosedačky. Skontrolujte výšku ramenných pásov a upevnenie centrálnej spony v autosedačke. Tiež skontrolujte, či pásy nie sú pokrútené a či sú ochrany na správnych miestach.

Za účelom demontáže autosedačky je nutné zopakovať vyššie uvedené činnosti v opačnom poradí.

NÁVOD NA MONTÁŽ AUTOSEDAČKY - SKUPINA I

hmotnosť 9-18kg (približne od 9 mesiacov do 4 rokov)

Táto autosedačka môže byť namontovaná v smere jazdy pre skupinu I t.j. do 9-18kg. Je určená len pre vozidla vybavených 3bodovými ramennými bezpečnostnými pásmi.

Krok 1



Krok 1.

Postavte autosedačku na sedadlo v smere jazdy a uistite sa, že zadná časť autosedačky je prisunutá k operadlu sedadla vozidla. Nastavte sedadlo do polohy č. 3.

Krok 2

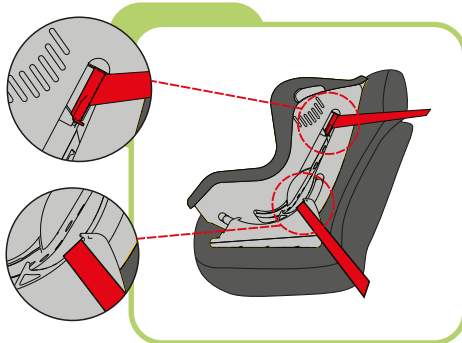

Krok 2.

Namontujte ramenný pás do otvoru automobilového pásu v hornej časti upevnenia automobilových pásov. Pretiahnite bedrový automobilový pás skrz dva otvory v základni autosedačky. Uistite sa, že pásy prechádzajú modrými bodmi (nálepky).

NÁVOD NA MONTÁŽ AUTOSEDAČKY - SKUPINA I

hmotnosť 9-18kg (približne od 9 mesiacov do 4 rokov)

Krok 3



Krok 3.

Zapnite automobilový bezpečnostný pás do zodpovedajúceho upevnenia vo vozidle. Správna montáž bude ukončená charakteristickým kliknutím. Uistite sa, že pásy sú správne zapnuté ich potiahnutím smerom hore.

Dôležité: Automobilové pásy musia byť napnuté.

Krok 4



Krok 4.

Umiestnite dieťa do autosedačky a následne nastavte správnu polohu sedadla. Skontrolujte výšku ramenných pásov a upevnenie centrálnej spony v autosedačke. Tiež skontrolujte, či pásy nie sú pokrútené a či sú ochrany na správnych miestach.

Za účelom demontáže autosedačky je nutné zopakovať vyššie uvedené činnosti v opačnom poradí.

INFORMACE TÝKAJÍCÍ SA SKLADOVANIA

ODSTRÁNENIE POĀAHU. Najprv odopnite elastický pásik v spodnej časti poāahu opierky. Po odstránení poāahu ho môžete vyčistiť.

ODSTRÁNENIE ČASTI UPEVNŮJÚCE SEDAČKU. Po ich odstránení je možné poāah vyčistiť.

POĀAH MUSÍ BYŤ PRANÝ RUČNE. Na pranie použite jemné mydlo na ruky a teplú vodu. Nepoužívajte chemické a bieliace prostriedky. Nechajte ich uschnúť. Časti z umelých materiálov čistite teplou vodou s čistiacim prípravkom.

DŔLEŽITÉ UPOZORNENIE: Autosedačka nesmie byť použitá bez poāahu. Poāah autoseďačky nesmie byť nahradený iným než tým, ktorý je odporúčaný výrobcom, pretože poāah je súčasťou správneho fungovania autosedačky. Autosedačka nesmie byť použitá, ak bola poškodená alebo došlo k nehode. Ak autosedačka nie je používaná, potom musí byť odstránená z automobilu a uchovávaná mimo dosahu detí. Pred každým použitím autoseďačky je nutné sa zoznámiť s návodom.

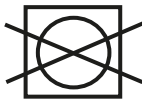

KONTROLNÝ LIST

Pred začatím cesty je nutné z bezpečnostných dôvodov skontrolovať:

- Či sú pásy správne utiahnuté a sú pohodlné Vášmu dieťaťu a že sa ochrany pásov nachádzajú v správnej výške.
- Pravidelne kontrolujte, či pásy v autosedačke nie sú žiadnym spôsobom poškodené. Ak sú pásy poškodené, potom v žiadnom prípade autosedačku nepoužívajte a kontaktujte predajcu alebo distribútora.

TECHNICKÉ ÚDAJE

- Dĺžka – 507 mm
- Šírka – 468 mm
- Výška – 609 mm
- Hmotnosť 4,5 kg

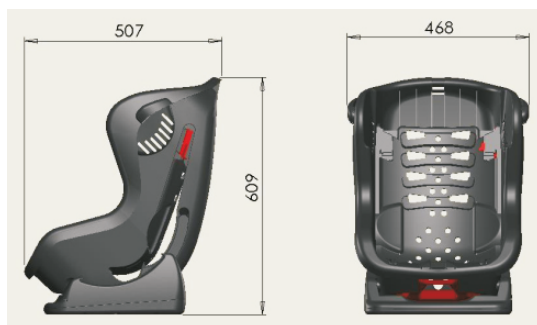

ПРЕДУПРЕЖДЕНИЕ

Ниже перечисленные инструкции по эксплуатации являются важными. Необходимо внимательно ознакомиться с ними и сохранить для дальнейшего использования в будущем.

Детское автомобильное кресло- Группа 0+ и Группа I . Подходит для детей в весовой группе от 0 кг до 18 кг (от рождения до 4 лет).

ЗАМЕЧАНИЕ!

1. Это «универсальное» ограничение касающееся автомобильных детских кресел согласно с правилами ECE (Европейская экономическая комиссия ООН) 44.04, касающаяся общего использования автомобильного кресла в автомобиле. Автомобильные кресла подходят для большинства автомобильных сидений.
2. Правильный монтаж автомобильного кресла возможен, если производитель автомобиля задекларировал в инструкции по эксплуатации автомобиля, что автомобиль является приспособленным для «универсальных» ограничений, касающимся автомобильных кресел в той весовой группе.
3. Это ограничение действительно как «универсальное» на жестких условиях кроме этих, использованных для предыдущих моделей, которые не имеют такой аннотации.
4. В случае сомнений нужно связаться с производителем либо с розничным продавцом. Автомобильное кресло этого типа подходит для автомобилей оборудованных ремнями безопасности с 3-точечной блокировкой и 3-точечным свертывающим элементом, согласно с Правилom UN/ECE № 16 или с другими равнозначными стандартами.

ОПАСНОСТЬ ВЫСОКОГО УРОВНЯ

Автомобильное кресло нельзя использовать на сиденьях оборудованных подушками безопасности (SRS).

ПРЕДУПРЕЖДЕНИЕ

Внимательно ознакомьтесь с инструкцией по эксплуатации перед монтажом автомобильного кресла. Неправильная установка может стать угрозой для Вашего ребенка.

ПРЕДУПРЕЖДЕНИЕ

- Автомобильное кресло необходимо использовать вместе с ремнями безопасности для детей весом от 0 до 18 кг (приблизительно от рождения до 4 лет).
- Автомобильное кресло необходимо монтировать в группе 0+ (0-13 кг) исключительно лицом против движения, а в группе I (9-18 кг) только лицом по направлению движения, используя для этого 3-х точечный ремень безопасности на бедро и поперёк грудной клетки. **ВАЖНО**- нельзя использовать позицию «лицом против движения», если вес ребенка выше 9 кг.
- Самым безопасным местом для установки автомобильного кресла является заднее сиденье автомобиля за водительским сиденьем.
- Автомобильное кресло не может быть использовано, если ремни безопасности, защищающие Вашего ребенка, застегнуты неправильно. Запрещается использовать автомобильное кресло, если оно не закреплено к сиденью автомобиля.
- Нельзя оставлять ребенка в автомобильном кресле без присмотра. В чрезвычайных ситуациях, как можно быстрее отстегните и достаньте ребенка из автомобильного кресла. Застежки ремней безопасности не являются сложным устройством и ребенок может с ними играть, отстегивать. Объясните Вашему ребенку, что их трогать нельзя ни в коем случае, как и играть с ними.
- Багаж и другие тяжелые, либо острые предметы должны быть правильно закреплены в автомобиле. Эти элементы могут стать причиной травм ребенка во время движения или дорожно-транспортного происшествия.
- **ПРЕДУПРЕЖДЕНИЕ!** Твердые детали должны быть закреплены неподвижно и крепко, чтобы в процессе ежедневного использования они не были смещены сиденьями либо дверями автомобиля.
- **ПРЕДУПРЕЖДЕНИЕ!** Запрещается вносить какие-либо изменения в конструкцию либо устанавливать дополнительные элементы в автомобильном кресле без согласования с соответствующими органами.

Из-за постоянно вводимых изменений и улучшений наших продуктов, в текст инструкции могут быть не включены некоторые функциональные особенности. В случае возникновения вопросов просим Вас связаться с продавцом, либо с сервисным центром.

ЧАСТИ И МОНТАЖ

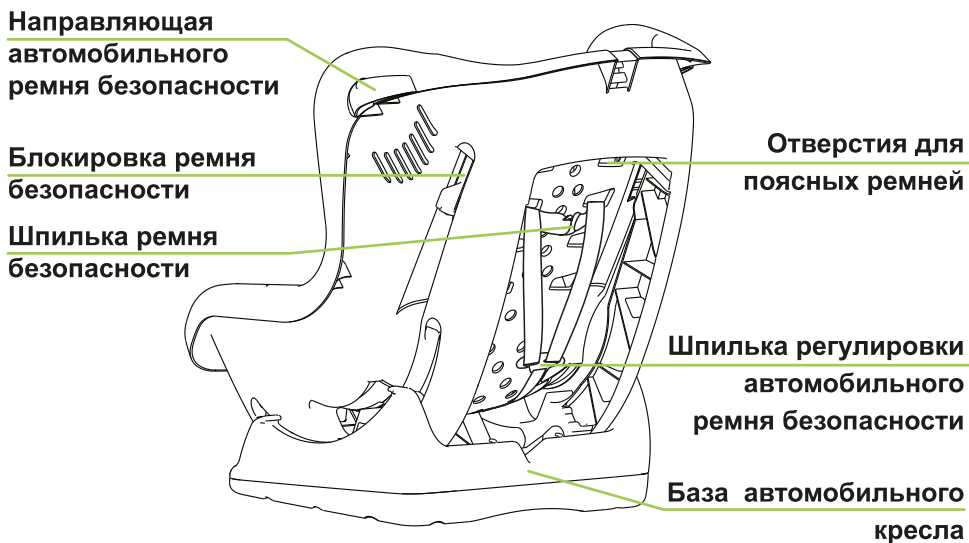
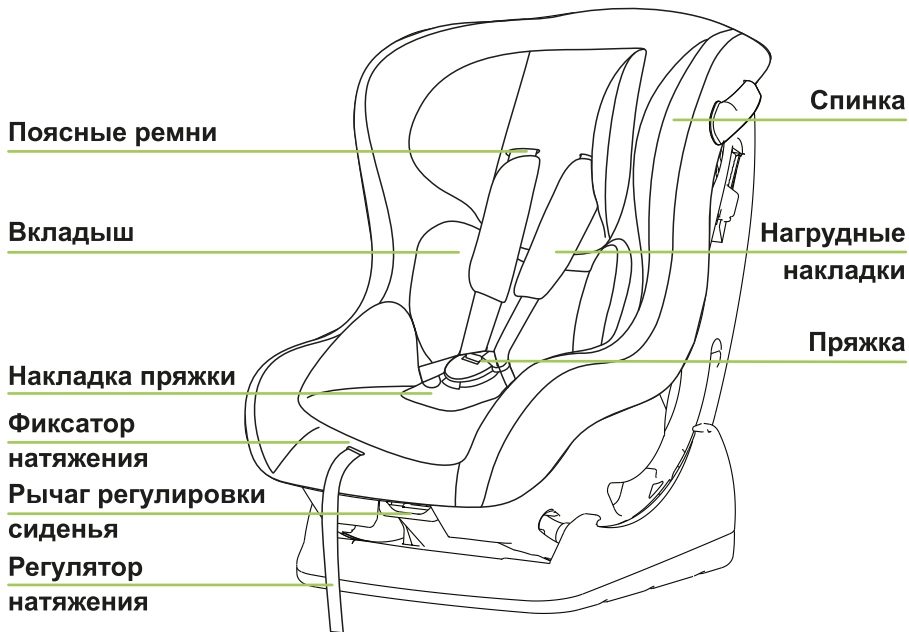

МОНТАЖ АВТОМОБИЛЬНОГО КРЕСЛА НА СИДЕНЬЕ АВТОМОБИЛЯ



правильное место монтажа



неправильное место монтажа

ТРЕБУЕМЫЙ ТИП АВТОРИЗОВАННЫХ АВТОМОБИЛЬНЫХ РЕМНЕЙ БЕЗОПАСНОСТИ
ПРЕДУПРЕЖДЕНИЕ: Нельзя устанавливать автомобильное кресло на автомобильных сиденьях оборудованных подушками безопасности (SRS).



ПРЕДУПРЕЖДЕНИЕ:

Автомобильное кресло можно установить лицом по направлению движения или лицом против движения, используя для этого 3-х точечный ремень безопасности на бедра и поперёк грудной клетки, на переднем или на заднем сидении, предназначенном для пассажиров.

Автомобильное кресло нужно установить на переднем или на заднем сидении, оборудованном 3-х точечным ремнем безопасности. Советуем установить автомобильное кресло на заднем сидении. Нельзя использовать автомобильное кресло, которое установлено лицом против движения на сидении, оборудованном подушками безопасности.

Автомобильное кресло этого типа подходит для автомобиля оборудованного ремнями безопасности с 3-х точечной блокировкой и с 3-х точечным свертывающим элементом, что является согласно Правилам UN/ECE № 16 или с другими равнозначными стандартами.

ОПАСНОСТЬ ВЫСОКОГО УРОВНЯ

Автомобильное кресло нельзя использовать на сиденьях оборудованных подушками безопасности (SRS).

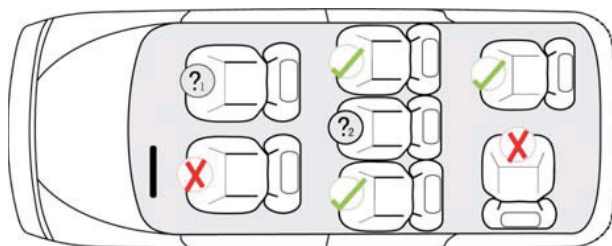

! Монтаж на пассажирское сиденье возможен только с неактивной подушкой безопасности.

! Монтаж на центральном сидении возможен, если оно оборудовано 3-х точечным ремнем безопасности.

ПРАВИЛЬНАЯ УСТАНОВКА РЕМНЕЙ БЕЗОПАСНОСТИ



Всегда нужно проверять подходит ли для ребенка установленная высота плечевых ремней. Плечи ребенка должны быть всегда ниже отверстий для ремней.

ПРИСТЁГИВАНИЕ ЦЕНТРАЛЬНОЙ ПРЯЖКИ ВНУТРЕННИХ РЕМНЕЙ БЕЗОПАСНОСТИ

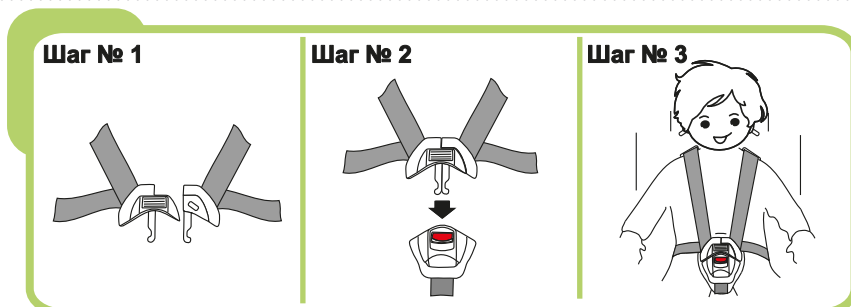

Шаг № 1. Соедините обе металлические части пряжки.

Шаг № 2. Вставьте соединенные части пряжки в отверстие наверху пряжки до момента блокировки с характерным щелчком.

Шаг № 3. Всегда проверяйте правильность блокировки подтяжек, потягивая вверх ремни защищающие плечи.

Для того, чтобы расстегнуть подтяжки, нажмите красную кнопку на пряжке.

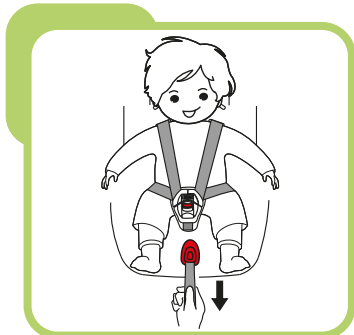
РЕГУЛИРОВКА РЕМНЕЙ БЕЗОПАСНОСТИ**НАТЯЖЕНИЕ РЕМНЕЙ БЕЗОПАСНОСТИ**

Потяните вверх ремни защищающие плечи, для того, чтобы лучше соразмерить ремни защищающие бедра. Затем, потяните регулятор натяжения, до момента максимального натяжения подтяжек. Подтяжки должны быть правильно натянуты, чтобы не создавать ребенку чувство дискомфорта. Нужно убедиться в том, что часть бедренного ремня находится достаточно низко- на высоте бёдер, а не на животе. Расслабленное положение подтяжек является опасным. Нужно проверить правильное положение подтяжек и натягивать их каждый раз перед тем как посадить ребенка в автомобильное кресло.

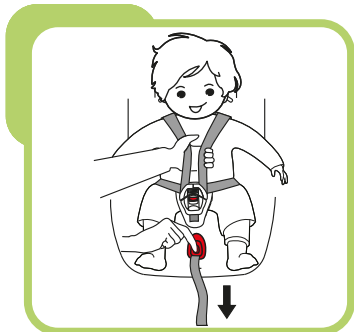
ОСЛАБЛЕНИЕ РЕМНЕЙ БЕЗОПАСНОСТИ

Для того, чтобы ослабить подтяжки, нужно нажать фиксатор натяжения, находящийся на передней части автомобильного кресла. Нужно нажимать кнопку, держа одновременно одной рукой обе подтяжки защищающие ремни. Притяните на себя оба ремня таким образом, чтобы ослабить подтяжки. Соразмеряя ремни к плечам нужно обратить внимание на то, чтобы не держать за ремни для регулировки подтяжек в момент нажимания фиксатора натяжения.

РЕГУЛИРОВКА ПОЛОЖЕНИЯ СИДЕНЬЯ

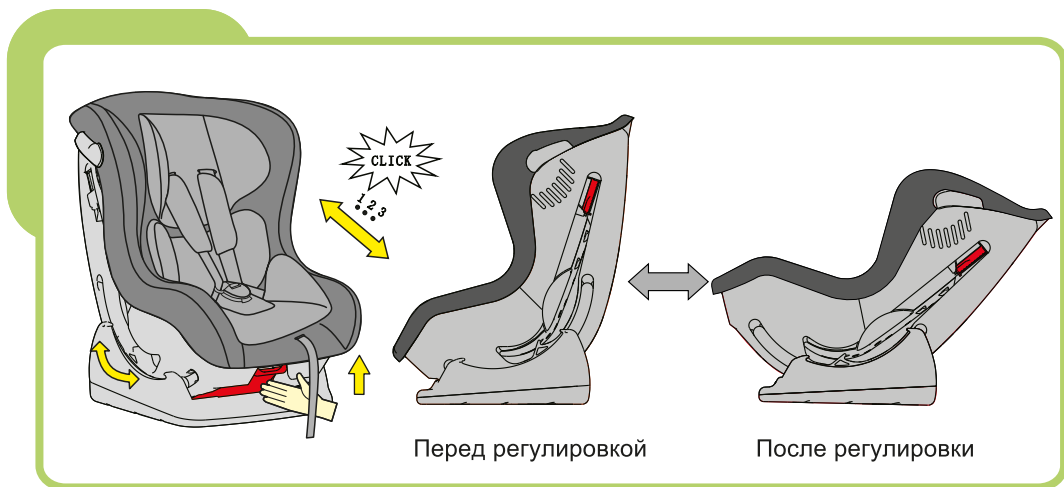

Автомобильное кресло можно отрегулировать в 3-х разных положениях, от позиции 1 к позиции 3. Если автомобильное кресло закреплено лицом против движения (для группы 0+, то есть при весе ребенка 0-13 кг) может быть использован только в позиции № 3. При монтаже лицом по направлению движения (для группы I, то есть при весе ребенка 9-18 кг) может быть использован в 3-х позициях. Для того, чтобы поменять положение сиденья, нужно потянуть вверх и придержать рычаг регулировки сиденья и одновременно переместить сиденье вперед либо назад. Затем нужно отпустить рычаг регулировки сиденья и аккуратно установить сиденье до характерного щелчка.

ВАЖНО: Потянув рычаг регулировки сиденья проверьте чтобы сиденье было правильно заблокировано.

СМЕНА ВЫСОТЫ РЕМНЕЙ БЕЗОПАСНОСТИ

Если высота плечевых ремней безопасности автомобильного кресла установлена неправильно, нужно поменять высоту плечевых ремней безопасности, поступая как показано ниже:

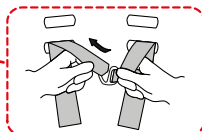
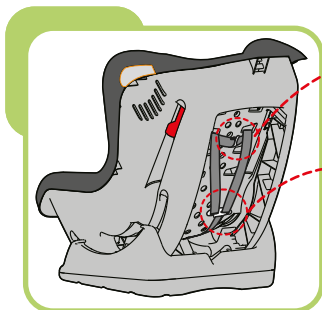

Шаг № 1:

Поставьте автомобильное кресло в позиции №3 (см. стр. 66), ослабьте плечевые ремни безопасности (см. стр. 65), а затем поверните автомобильное кресло обратной стороной. Достаньте концы плечевых ремней безопасности вместе с нагрудными накладками с металлическими составляющими.

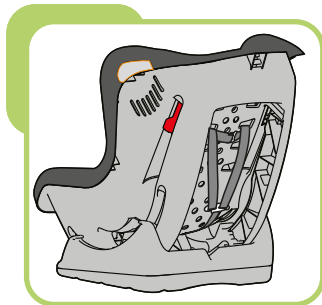
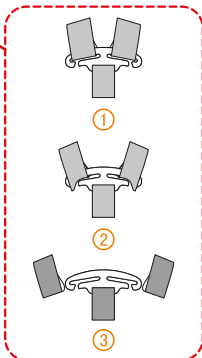

Шаг № 2: Достаньте плечевые ремни из отверстий в сидении и чехле автомобильного кресла.

Шаг № 3: Затем переложите плечевые ремни, а также нагрудные накладки через отверстия в чехле, а также в сидении и установите их в металлических связных.

ВАЖНО: Убедитесь в том, что плечевые ремни безопасности и нагрудные накладки находятся в отверстиях на той же самой высоте и они не свернуты.

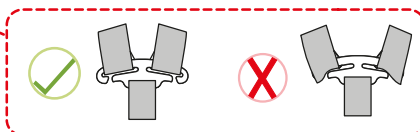
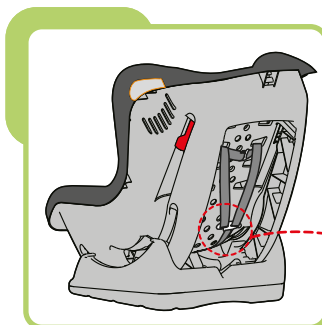

УДАЛЕНИЕ НАКЛАДКИ ПРЯЖКИ И ЦЕНТРАЛЬНОЙ ПРЯЖКИ РЕМНЕЙ БЕЗОПАСНОСТИ

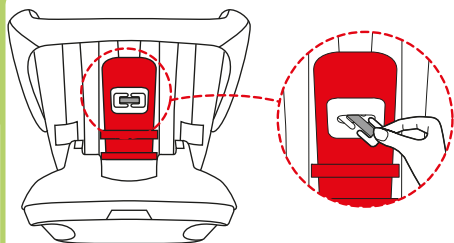

Поставьте сиденье автомобильного кресла в позиции № 3 и поверните его нижней частью вверх, а затем переложите металлическую пряжку через отверстия в дне автомобильного кресла.

ИНСТРУКЦИЯ МОНТАЖА АВТОМОБИЛЬНОГО КРЕСЛА — ГРУППА 0+ вес 0-13 кг (приблизительно от рождения до 9-и месяцев)

Шаг № 1.

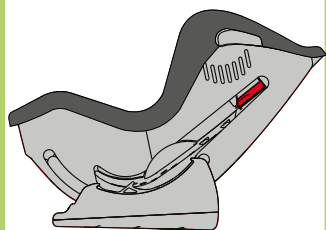

Шаг № 1.

Поставьте сиденье автомобильного кресла в позицию № 3

Шаг № 2.

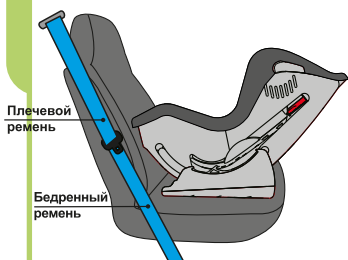

Шаг № 2.

Поставьте автомобильное кресло на сиденье лицом против движения и убедитесь в том, что передняя часть автомобильного кресла правильно прилегает к спинке сиденья автомобиля.

УДАЛЕНИЕ НАКЛАДКИ ПРЯЖКИ И ЦЕНТРАЛЬНОЙ ПРЯЖКИ РЕМНЕЙ БЕЗОПАСНОСТИ

вес 0-13 кг (приблизительно от рождения до 9-и месяцев)

Шаг № 3.

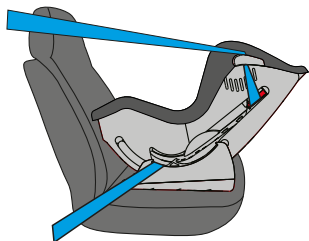

Шаг № 3: Установите плечевой ремень в направляющей автомобильного ремня по стороне верхнего крепления автомобильных ремней безопасности. Переложите автомобильный бедренный ремень через две направляющие находящиеся в базе автомобильного кресла. Убедитесь в том, что ремни проходят через голубые наклейки.

Шаг № 4.



Шаг № 4: Застегните автомобильный ремень безопасности в нужное крепление в автомобиле. Правильный монтаж будет завершен характерным щелчком. Потягивая ремни вверх, убедитесь в том, что ремни являются правильно застегнутыми.

ВАЖНО: Автомобильные ремни должны быть натянуты.

Шаг № 5.

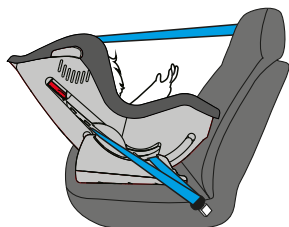

Шаг № 5: Посадите ребенка в автомобильное кресло. Проверьте высоту плечевых ремней, а также крепление центральной пряжки в автомобильном кресле. Убедитесь в том, что ремни не свернуты, а нагрудные накладки находятся в правильных местах.

Для того, чтобы демонтировать автомобильное кресло нужно повторить все перечисленные выше действия в обратном порядке.

ИНСТРУКЦИЯ МОНТАЖА АВТОМОБИЛЬНОГО КРЕСЛА — ГРУППА I

вес 9-18 кг (приблизительно от 9-и месяцев до 4 лет)

Это автомобильное кресло может быть закреплено лицом по направлению движения для группы I, то есть 9-18 кг. Автомобильное кресло предназначено только для автомобилей оборудованных системой 3-х точечных ремней безопасности.

Шаг № 1.**Шаг № 1:**

Поставьте автомобильное кресло на сиденье лицом по направлению движения и убедитесь в том, что задняя часть автомобильного кресла правильно прилегает к спинке сиденья автомобиля.

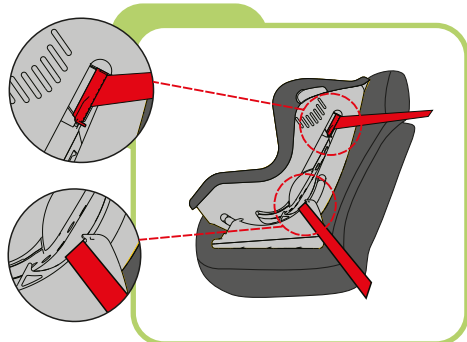
Шаг № 2.**Шаг № 2:**

Закрепите плечевой ремень в направляющей автомобильного ремня по стороне верхнего крепления автомобильных ремней безопасности. Переложите автомобильный бедренный ремень через две направляющие, находящиеся в базе автомобильного кресла. Убедитесь в том, что ремни проходят через красные наклейки.

ИНСТРУКЦИЯ МОНТАЖА АВТОМОБИЛЬНОГО КРЕСЛА — ГРУППА I

вес 9-18 кг (приблизительно от 9-и месяцев до 4 лет)

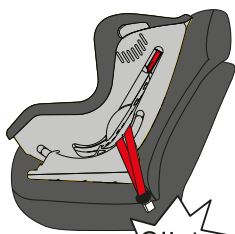
Шаг № 3.

Шаг № 3: Застегните автомобильный ремень безопасности в нужное крепление в автомобиле. Правильный монтаж будет завершен характерным щелчком. Потягивая ремни вверх, убедитесь в том, что ремни правильно застегнуты.

ВАЖНО: Автомобильные ремни должны быть натянуты.

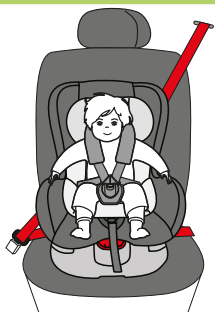
Шаг № 4.

Шаг № 4: Посадите ребенка в автомобильное кресло, а затем уставьте нужное положение сиденья. Проверьте высоту плечевых ремней, а также крепление центральной пряжки в автомобильном кресле. Убедитесь в том, что ремни не являются свернутыми, а нагрудные накладки находятся в правильных местах.

Для того, чтобы демонтировать автомобильное кресло, нужно повторить все перечисленные выше действия в обратном порядке.

ИНФОРМАЦИЯ КАСАТЕЛЬНО УХОДА

СНЯТИЕ ЧЕХЛА

В первую очередь отстегните эластичный поясик, находящийся на дне чехла. После демонтажа чехол можно мыть.

УДАЛЕНИЕ ДОПОЛНИТЕЛЬНЫХ ЭЛЕМЕНТОВ

После демонтажа дополнительных элементов, чехол можно мыть.

ЧЕХОЛ НУЖНО СТИРАТЬ ВРУЧНУЮ. Для стирки нужно использовать деликатное мыло (мыльный раствор) и теплую воду. Нельзя использовать химические вещества и отбеливатели. Элементы из пластмассы можно чистить, используя теплую воду с мыльным раствором.

ВАЖНО ЗАМЕЧАНИЕ:

Нельзя использовать автомобильное кресло без чехла! Чехол не может быть заменен на что-либо другое, которое не рекомендует производитель, так как чехол является интегральной частью автомобильного кресла. Автомобильное кресло нельзя использовать повторно, если автомобильное кресло было повреждено, либо автомобильное кресло принимало участие в ДТП. Автомобильное кресло нужно извлечь из автомобиля, если оно не используется. Нужно держать вдалеке от маленьких детей. Всегда нужно ознакомиться с инструкцией перед использованием автомобильного кресла.

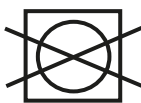

КОНТРОЛЬНЫЙ ПЕРЕЧЕНЬ

В целях безопасности, перед использованием в дороге, необходимо проверить:

* ремни правильно и достаточно крепко закреплены и удобны для Вашего ребенка, а также что нагрудные накладки находятся на правильной высоте.

* ремни в автомобильном кресле не испорчены. Если ремни испорчены, то ни в коем случае нельзя использовать автомобильное кресло. Нужно связаться с продавцом либо с дистрибьютором.

ТЕХНИЧЕСКИЕ ДАННЫЕ:

- Длина - 507 мм
- Ширина - 468мм
- Высота - 609 мм
- Вес – 4,5 кг



UPOZORENJA

Čestitamo na kupnji dječje autosjedalice. Prije upotrebe dobro pročitajte ove upute za uporabu. Ako imate bilo kakvih pitanja vezanih za korištenje dječje autosjedalice, slobodno nas kontaktirajte.

⚠ UPOZORENJE: NE postavljajte dječju autosjedalicu okrenutu prema nazad na prednje sjedalo s zračnim jastukom. MOŽE DOĆI DO SMRTI ILI OZBILJNIH OZLJEDA.

UPUTE ZA UPORABU I VEZANJE DJETETA

1. Ovo je „univerzalno“ ograničenje za dijete; Odobreno je u skladu s pravilnikom br. 44,04 serija izmjena i dopuna za opću uporabu u većini vozila, ali ne i svim sjedalima u automobilima.
2. Ispravno postavljanje je vjerojatno, ako je proizvođač vozila izjavio u priručniku za vozila da je vozilo kompatibilno sa „univerzalnim“ sigurnosnim sustavom za dijete za ovu dobnu skupinu.
3. Ovaj sigurnosni sustav za dijete klasificiran je kao „univerzalni“ pod strožim uvjetima od onih koji se primjenjuju na ranije dizajnima koji ne nose ovu obavijest.
4. Ako ste u nedoumici, obratite se proizvođaču sigurnosnih sustava za dijete ili trgovcu.

Prikladno samo ako su odobrena vozila opremljena sigurnosnim pojasevima sa 3 sigurnosne točke, odobrenima UN/ ECE odredbom br.16 ili drugim ekvivalentnim standardima.

EKSTREMNA OPASNOST

Ne koristite na suvozačevim sjedalima opremljenim zračnim jastucima (SRS).

ZNAČAJKE

1. Ovaj proizvod naziva se uređaj za ograničenje osoba koje se voze u motornom vozilu, obično poznat kao dječja autosjedalica. Pojednostavljene produkcije bionic dizajna, elegantnog izgleda. Precizno oblikovanje puhanjem, visoka čistoća, kompaktna i čvrsta struktura. Materijali od tkanine za usporavanje plamena, otporne na habanje, meke, antibakterijske i u raznim bojama.
2. Naslon sjedala ovog proizvoda može se podesiti u 3 različita položaja, tj. dijete može sjediti ili se poleći tijekom putovanja.
3. Remen je podesiv u 4 visine prema trenutnoj visini djeteta.
4. Ova dječja autosjedalica može se koristiti samo za djecu od 0 do 4 godine, postavljenu prema natrag ili prema naprijed.

UPOZORENJA

SIGURNOSNA UPOZORENJA

Za sigurnost vašeg djeteta, pažljivo pročitajte ove upute prije potrebe i čuvajte ih za buduću uporabu. Nepridržavanjem uputa sadržanih u ovom priručniku može rezultirati ozbiljnom ozljedom vašeg djeteta.

1. Ova dječja autosjedalica može se koristiti sa pojasevima za djecu lakšu od 18 kg. (grupa 0+, manje od 13 kg; grupa 1, 9-18 kg).
2. Ova dječja autosjedalica može se postaviti okrenuta prema natrag i okrenuta prema naprijed pomoću sigurnosnog pojasa sa 3 točke sigurnosti i pomoću dijagonalnog sigurnosnog pojasa. **VAŽNO** – Ne okrećite sjedalicu prema naprijed prije nego što težina djeteta prelazi 9 kg.
3. Ovaj priručnik za rukovanje može se zadržati u posebnoj prostoru dječjeg sjedala za njezinog životnog vijeka.
4. Ne koristite ovu autosjedalicu kod kuće. Nije namijenjena za kućnu upotrebu i treba se koristiti samo u vašem automobilu.
5. Ne ostavljajte svoje dijete bez nadzora u dječjoj autosjedalici u bilo kojem trenutku.
6. Ne postavljajte dječju autosjedalicu okrenutu prema unatrag na sjedištima gdje je aktivan prednji zračni jastuk. Može doći do smrti ili ozbiljnih ozljeda.
7. Dječju autosjedalicu treba mijenjati kada je sudjelovala u nesreći i bila podložna nasilnim naprezanjima.
8. Zbog sigurnosti, dječje sjedalo mora biti fiksirano unutar vozila, čak i ako dijete nije stavljeno u dječju sjedalicu.
9. Uvijek pazite da sve remene koji drže naslon sjedala u vozilu moraju biti napeti, a remeni za pričvršćivanje djeteta trebalo bi se podesiti na djetetovo tijelo i provjeriti da remeni nisu zapetljani.
10. Provjerite da li su pojasevi u dobrom stanju (da nisu potrošeni i oštećeni), tako da je zdjelica djeteta čvrsto zategnuta pojasom.
11. Ne koristite nikakav teret koji bi pritiskao spojeve, osim onih opisanih u uputama i označenih u sigurnosnom sustavu za dijete.
12. Sva prtljaga ili drugi predmeti koji mogu uzrokovati ozljede u slučaju sudara moraju biti pravilno osigurani.
13. Čvrste i plastične dijelove sigurnosnog sustava za dijete smjestite i postavite tako da ne smetaju svakodnevnoj uporabi vozila, te da ne budu zarobljeni pomičnim sjedalima ili vratima vozila.
14. Kako biste spriječili rizik od pada, vaše dijete uvijek treba biti dobro vezano.
15. Opasno je raditi bilo kakve izmjene ili dopune uređaja bez odobrenja nadležnog tijela i opasnost da se ne pridržavate uputa za instalaciju koju pruže proizvođač sigurnosnih sustava za dijete.
16. Ova dječja autosjedalica namijenjena je djeci od rođenja do 18kg. Nikada nemojte preoptereti autosjedalicu sa više od jednog djeteta ili drugim teretima.
17. Sigurnosni sustav za dijete mora se koristiti bez poklopca.
18. Pokrov autosjedalice ne smije se zamijeniti ni jednim drugim osim onog preporučenog od strane proizvođača, jer je pokrov sastavni dio sigurnosti autosjedalice.
19. Prije podešavanja bilo kojeg pomičnog ili podesivog dijela dječje autosjedalice, morate ukloniti bebu sa dječje sjedalice.
20. Dječju autosjedalicu treba držati podalje od sunčeve svjetlosti, ako sjedalo nije opremljeno tekstilom, inače bi moglo biti previše vruće za dječju kožu.
21. Nikada ne koristite rabljenu autosjedalicu, jer ne možete biti sigurni što se s njom dogodilo.

STRUKTURA

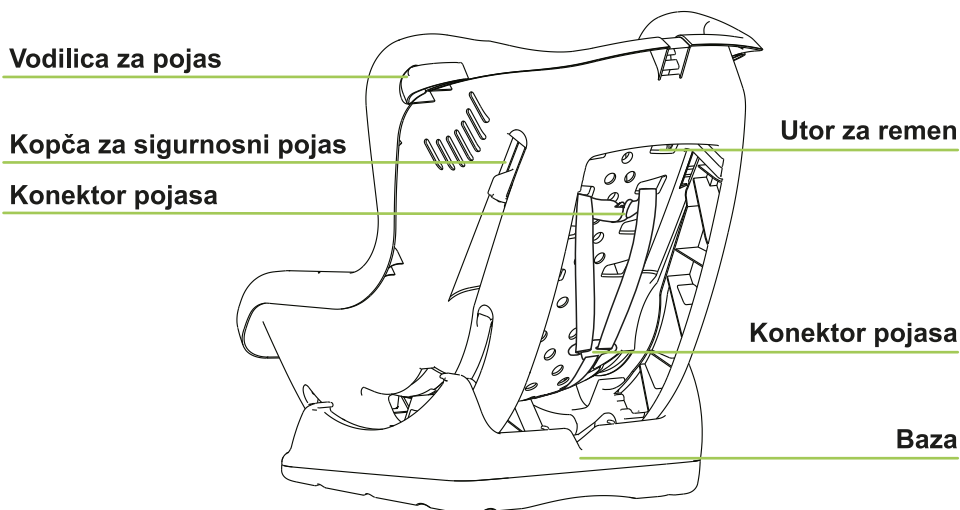
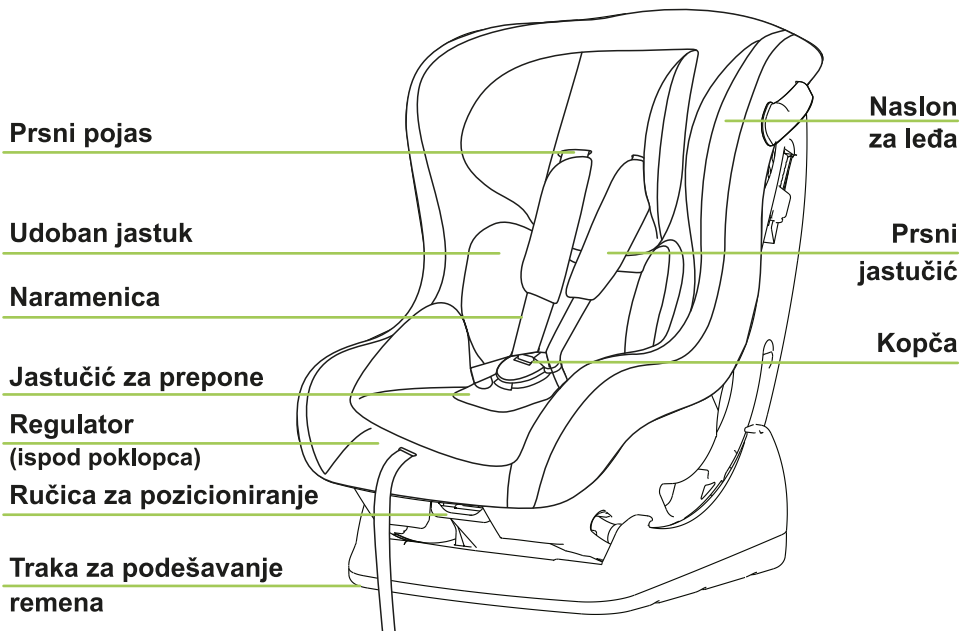

UPOTREBA

Položaj za postavljanje autosjedačice u vozilo

-  Ispravna montaža/ prikladna
  Neispravna montaža/ nije prikladna

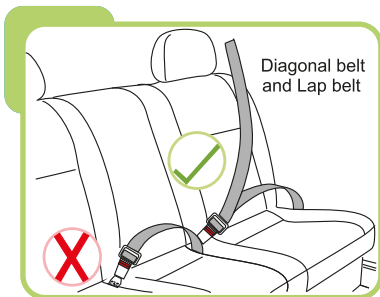

Ova autosjedačica prikladna je za konvencionalnu uporabu u svim automobilima opremljenim sigurnosnim pojasevima s tri točke sigurnosti, koji su opremljeni europskim standardom (ECE 44).

Važno: Autosjedačica se mora ugraditi samo pomoću dijagonalnog sigurnosnog pojasa i pojasa za krilo.

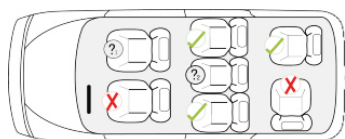

 Nemojte ih koristiti na sjedalima gdje je aktivan prednji zračni jastuk.

 Koristite samo na sjedalima koja su opremljena dijagonalnim i krilnim sigurnosnim pojasevom.

Provjera visine remena



NE – prenisko

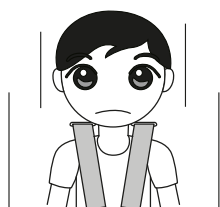

NE – previsoko

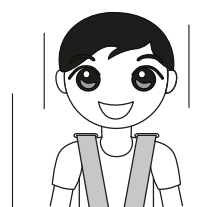

DA – Ispravno

Uvijek provjerite da li su trake za ramena na ispravnoj visini za vaše dijete. Dječja ramena uvijek trebaju biti namještena da remeni prolaze kroz utore na poklopcu i sjedačici koja je najbliže vrhu djetetovih ramena.

KORISŠTENJE KOPČE

Korak 1

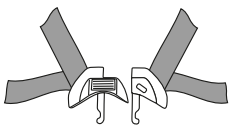

Korak 2

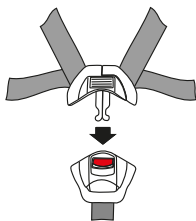

Korak 3

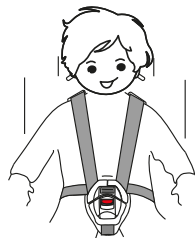

Najprije prilagodite visinu remena, molimo da to učinite kako slijedi:

Korak 1. Stavite dva metalna dijela konektora kopča zajedno.

Korak 2. Umetnite dva metalna dijela kopče u utor u kopči i pritisnite dok ne čujete „klik“.

Korak 3. Provjerite da li je remen pravilno zaključan povlačenjem pojasa prema gore.

Da biste oslobodili sigurnosne remene, možete pritisnuti crveni gumb na kopči prema dolje, dva metalna dijela kopče bi trebala iskočiti iz kopče.

Namjestite i koristite pojas

Opustite pojas



Pojas se otpušta pritiskom na podešivač (ispod pokrova regulatora) na prednjoj strani sjedala. Pritisnite regulator dok držite obje naramenice s drugom rukom. Povucite naramenice prema Vama kako biste popustili sigurnosne pojaseve.

Pritegnite pojas



Povucite trake za ramena prema gore kako biste uklonili napetost iz dijelova krila i zatim povucite traku za podešavanje dok se sigurnosni pojas ne zategne. Provjerite podešivač za zatezanje svaki put kada dijete bude smješteno u sjedalu.

PODEŠAVANJE AUTOSJEDALICE U RAZLIČITE POZICIJE NASLONA

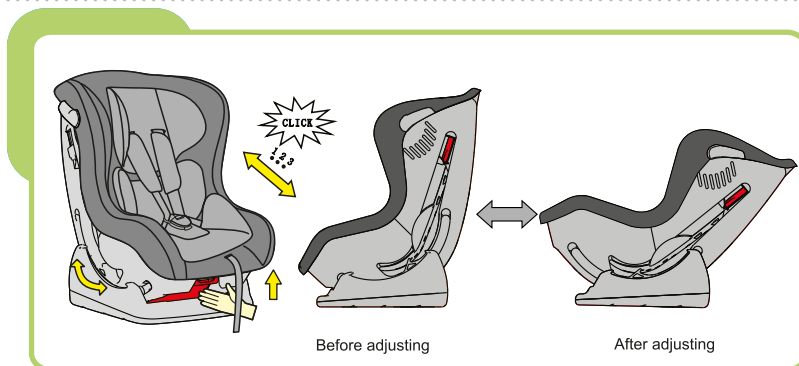

Dječja autosjedalica može se namjestiti u 3 različita položaja: položaj 1, položaj 2 i položaj 3. Ako je postavljena okrenuta prema natrag (grupa 0+), moguće je koristiti samo položaj 3. Povucite ručicu za pozicioniranje ispod prednjeg sjedala prema gore i zatim povucite ili gurnite sjedalo naprijed ili natrag. Otpustite ručicu za pozicioniranje u željenom položaju i gurnite dok ne čujete „klik“.

Važno: Provjerite da li je dijete čvrsto osigurano u sjedalici u željenom položaju povlačenjem ručke za pozicioniranje.

PODEŠAVANJE VISINE POJASA

Ako visina remena za ramena u dječjoj autosjedalici nije prikladna za vaše dijete, prilagodite visinu remena, postupite na sljedeći način.

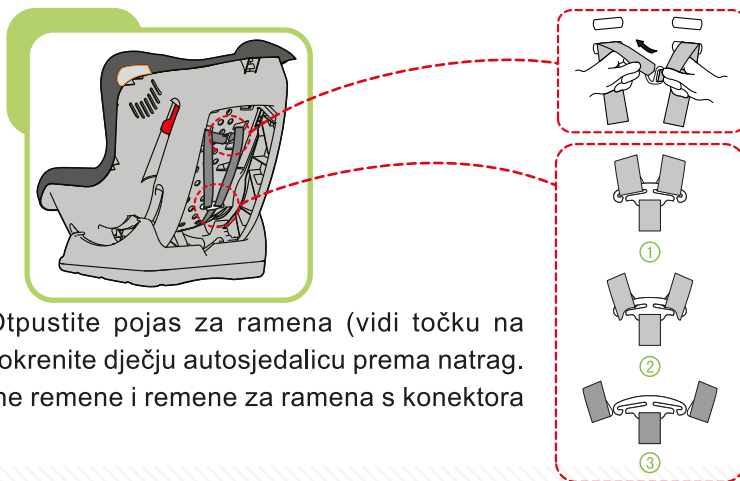

Korak 1. Otpustite pojas za ramena (vidi točku na stranici 77) okrenite dječju autosjedalicu prema natrag. Gurnite prsne remene i remene za ramena s konektora za pojase.

PODEŠAVANJE VISINE POJASA ZA RAMENA

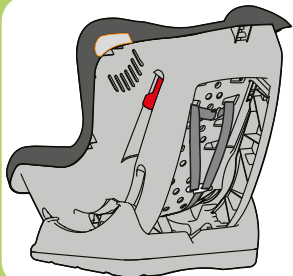

Korak 2. Povucite remene kroz proreze za pojas za ramena s prednje strane dječje autosjedalice. Sada možete ukloniti remene za ramena i prsni koš.

Korak 3. Ponovno namjestite remene i prsne pojaseve u odgovarajuće proreze s prednje strane dječje autosjedalice i gurnite ih u konektore kopče pojasa.

Važno: Pazite da oba pojasa za ramena i prsni pojas prolaze kroz utore na istoj visini i da nisu zamotani.

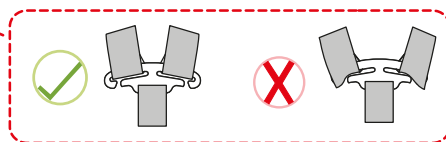
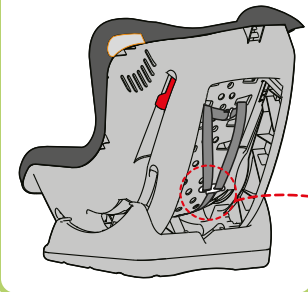

UKLANJANJE KOPČE I JASTUČIĆA ZA PREPONE

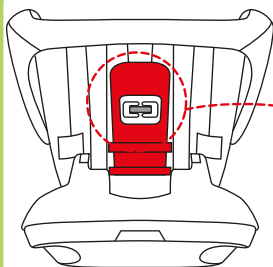

Namjestite dječju autosjedalicu u položaj 3 i okrenite ju na dno. Okrenite sigurnosnu kopču za pojas na njenom najužem kraju i umetnite kroz otvor ispod dna dječje autosjedalice. Tako možete ukloniti i jastučić za prepone, kopču, te sigurnosne pojaseve.

UGRADNJA DJEČJE AUTOSJEDALICE

Ova dječja autosjedalica može se koristiti s pojasom za djecu lakšu od 13kg u težini (grupa 0+), ugrađena prema natrag pomoću dijagonalnog pojasa te pojasa za krilo.

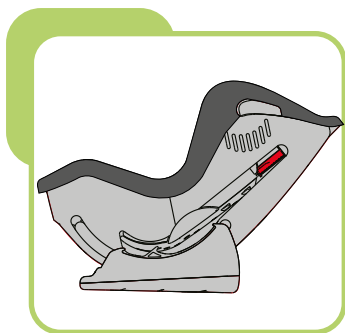

Korak 1: Podesite dječju autosjedalicu u položaj 3. (vidi stranicu 78)



Korak 2: Postavite dječju autosjedalicu na sjedalo automobila okrenutu unatrag i provjerite da li je prednja strana dječje autosjedalice čvrsto pritisnuta na naslon sjedala.



Korak 3: Pričvrstite dijagonalni pojas u pripadajuće kuke za vodilicu pojasa na dječjoj autosjedalici. Provucite krilni sigurnosni pojas kroz dvije vodilice remena dječje autosjedalice. Provjerite da li je vrh vodilice pojasa usmjeren prema plavoj naljepnici.



Korak 4: Umetnite dijagonalni sigurnosni pojas zajedno s krilnim pojasom u kopču sigurnosnog pojasa automobila i pritisnite dok ne čujete „klik“. Provjerite da li je kopča sigurnosnog pojasa automobila ispravno zaključana povlačenjem sigurnosnog pojasa prema gore.

UGRADNJA DJEČJE AUTOSJEDALICE



Korak 5: Stavite dijete u dječju autosjedalicu. Provjerite da li su naramenice na odgovarajućoj visini i pričvrstite kopču. Provjerite da pojas nije zapetljan i da navlaka nikako ne priječi kretanje ili postavljanje pojasa na bilo koji način.

Da biste rastavili dječju sjedalicu, ponovite gore navedene postupke obrnutim redoslijedom.

Ova dječja autosjedalica može se koristiti s pojasom za djecu od 9 kg do 18 kg težine (grupa 1), postavljena prema naprijed koristeći pojas sa tri točke sigurnosti.

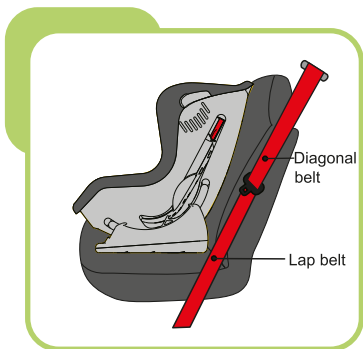

Korak 1: Postavite dječju autosjedalicu na sjedalo automobila okrenutu prema naprijed i uvjerite se da je naslon sjedala na dječjoj autosjedalici čvrsto pritisnut na naslon sjedala.

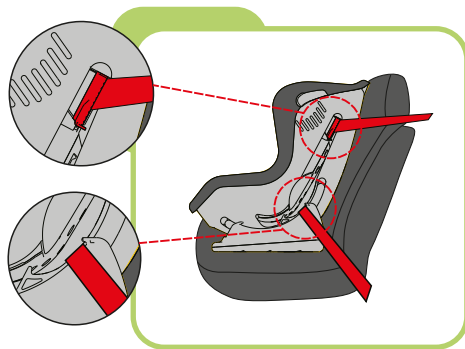

Korak 2: Pričvrstite dijagonalni pojas u vodilicu pojasa na naslonu sjedalice. Provcucite krilni pojas kroz dvije vodilice na podnožju dječje autosjedalice. Provjerite da li vrh pojasa pokazuje na crvenu oznaku.

UGRADNJA DJEČJE AUTOSJEDALICE



Korak 3: Umetnite dijagonalni sigurnosni pojas i krilni pojas u kopču sigurnosnog pojasa automobila i pritisnite dok ne čujete „klik“. Provjerite je li kopča sigurnosnog pojasa automobila ispravno zaključana povlačenjem sigurnosnog pojasa prema gore.

Kako biste rastavili dječju autosjedalicu. Ponovite gore navedene postupke obrnutim redoslijedom.



Korak 4: Postavite dijete u dječju autosjedalicu. Provjerite da li su naramenice u ispravnom položaju i pričvrstite kopču. Provjerite da se pojas ne petlja i da li navlaka sprječava kretanje ili postavljanje sigurnosnog pojasa na bilo koji način.

ODRŽAVANJE I ČIŠĆENJE

Dnevno održavanje

1. Redovito provjeravajte dječju autosjedalicu kod svakodnevne uporabe. Dječja autosjedalica treba se zamijeniti nakon nesreće.
2. Autosjedalicu čuvajte na suhom i prozračenom mjestu kako biste izbjegli vlažnu plijesanj.
3. Ako autosjedalica postane prašnjava, očistite sigurnosni pojas i plastične dijelove tako da ih prebrišete vlažnom krpom, te ih postite da se osuše na zatvorenom prostoru.
4. Ako slučajno prospete hranu ili piće na kopču, rastavite ju sa autosjedalice i lagano isperite toplom vodom, te ostavite da se osuši.
5. Za čišćenje cijele navlake dječje autosjedalice, molimo pogledajte upute 6.2. za pranje.

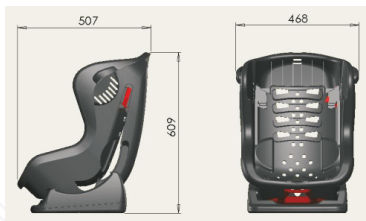

Handwas,
water
temperatuur
onder 30°C



Niet bleken



Stomen, elk middel
met uitzondering van
trichloroethylene



Niet geschikt
voor
droogtrommel



Niet geschikt
om te strijken

KARTA GWARANCYJNA

WARUNKI GWARANCJI / WARRANTY

1. 4 BABY Sp. z o.o. udziela gwarancji na zakupiony przez Państwa produkt w okresie 24 miesięcy od daty zakupu.
2. Gwarant zapewnia nabywcy prawidłowe działanie produktu przy użytkowaniu zgodnie z przeznaczeniem i instrukcją.
3. Wady produktu wykryte w okresie gwarancji będą bezpłatnie usuwane w terminie 21 dni od daty dostarczenia do serwisu.
4. W przypadku wystąpienia wad, fakt ten należy zgłosić do gwaranta w formie pisemnej lub ustnej w celu ustalenia sposobu odbioru reklamowanego produktu.
5. Reklamowany produkt należy oddać w stanie czystym dołączając do niego dowód zakupu oraz pisemną informację o uszkodzeniach.
6. Należy zadbać o to, aby reklamowany produkt był bezpiecznie zapakowany w celu uniknięcia jakiegokolwiek ryzyka uszkodzenia podczas transportu. Gwarant nie odpowiada za uszkodzenia podczas transportu wynikłe z nieprawidłowego zabezpieczenia produktu.
7. Podstawowym sposobem załatwienia reklamacji jest naprawa przywracająca mu wartość użytkową.
8. Serwis poświadczą fakt i datę wykonania naprawy na karcie gwarancyjnej.
9. Gwarancja na sprzedany towar nie wyłącza, nie ogranicza ani nie zawieszają uprawnień kupującego, wynikających z przepisów o rękojmi za wady rzeczy sprzedanej.
10. Gwarancja obowiązuje na terenie Rzeczypospolitej Polskiej.
11. Wszelkie inne sprawy i spory będą rozstrzygane przez właściwy sąd.
12. Gwarancja nie obejmuje:
 - uszkodzeń powstałych w wyniku niewłaściwego przechowywania
 - uszkodzeń mechanicznych i fizycznych powstałych w wyniku niewłaściwego użytkowania bądź użytkowania niezgodnego z instrukcją obsługi
 - zmiany koloru (odbarwienia) tkaniny przy silnym nasłonecznieniu lub stosowaniu niewłaściwych środków chemicznych
 - naturalnego zużycia elementów produktu będącego wynikiem eksploatacji
 - rozdarcia tkaniny wynikającego z winy nabywcy
 - sytuacji, gdy wyrób nie został dostarczony do serwisu z dowodem zakupu
 - uszkodzenia powstałego w wyniku wypadku
 - przypadku gdy naprawy produktu lub jakiegokolwiek zmiany konstrukcyjne były wykonywane przez osoby trzecie.

data zgłoszenia	data naprawy	opis uszkodzenia	pieczętka serwisu

.....
Data sprzedaży

.....
Pieczętka i podpis sprzedawcy

4 BABY Sp. z o.o.

20-232 Lublin, ul. Kasprowicza 72
tel. +48 81 746 15 80, fax +48 81 746 15 81
e-mail: info@4baby.pl



4 BABY Sp. z o.o.
ul. Kasprowicza 72
20-232 Lublin, Poland
tel. +48 81 746 15 80
fax +48 81 746 15 81
info@4baby.pl



WWW.4BABY.PL