

GRACE®

СИСТЕМА ПЛИНТУСОВ

AQUA



Головной болью большинства строителей является прокладка коммуникаций в каркасном доме. Как правило, каркасный дом строится на свайном или ленточном фундаменте и возможность спрятать коммуникации в плиту отсутствует. Этот момент накладывает существенные ограничения на прокладку коммуникаций. Самый простой проложить трубы по наружной поверхности стен. Вариант неплохой с точки зрения обеспечения доступа в случае протечки, но явно неэстетичный. Наличие коммуникаций закрепленных на поверхности стен значительно удешевляет внешний вид. Трубы, идущие вдоль стен, вряд ли впишутся в дизайн помещения. Наш плинтус позволяет размещать коммуникации по поверхности стен, не нарушая целостность конструкции. Он легко монтируется с помощью специальных креплений.

Плинтус имеет ряд дополнительных преимуществ:

- плинтус подходит для любых видов труб диаметром до 20 мм;
- может быть использован с металлопластиковыми трубами, что значительно упрощает и удешевляет монтаж;
- мягкий край скрывает неровности и плотно примыкает к поверхности стен и пола;
- короб всегда можно легко снять, поэтому коммуникации всегда в доступе;
- плинтус может быть окрашен в любой цвет, благодаря чему идеально впишется в концепцию любого помещения.



Система плинтусной разводки AQUA позволит Вам

- упростить и ускорить монтаж коммуникаций
- обеспечить доступ к коммуникациям и избежать рекламаций
- предложить клиенту недорогое и эстетичное решение.



AQUA 20



Уникальность данного плинтуса заключается в абсолютной влагостойкости и наличии мягких краев, которые плотно прилегают к поверхности и не оставляют зазоров. Плинтус можно покрасить. Для окрашивания подходят алкидные краски на водной основе, перед окрашиванием необходимо использовать грунтовку. Грунтовка может быть на основе органических растворителей.

Материал – вспененный ПВХ;
длина профиля 2,2 м



ТП 10025243

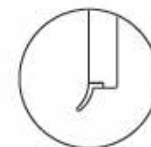
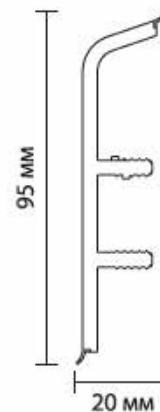

мягкие края





Торцевая заглушка 20x20 правая
ТП 10025316



Торцевая заглушка 20x20 левая
ТП 10025317



Угол внутренний 20x20
ТП 10025307



Угол наружный 20x20
ТП 10025311



Соединитель 20x20
ТП 10025319



Монтажная клипса
ТП 10025322

Монтаж плинтуса



Преимущества:

- скрытый кабель канал оптимального размера;
- мягкие края скрывают мелкие неровности стен, плотно прилегают к полу - не позволяет влаге и пыли попасть под плинтус;
- скрытый крепеж;
- возможность покрытия грунтовкой на органических растворителях;
- возможность окрашивания;
- возможность установки во влажных помещениях;
- возможность многократного монтажа и демонтажа.

Наименование	 /  шт. в коробке / шт. в пакете	Габариты упаковки (ДхШхГ, мм)	Вес (кг)
Плинтус из вспененного ПВХ AQUA 20 2,2м	16	2200x200x200	16
Угол внутренний	200/2	320x285x265	4
Угол наружный	200/2	320x285x265	4
Торцевик (заглушки)	200/2	315x245x265	4
Переходник	200/2	315x155x260	4
Крепеж для плинтуса AQUA 20	500/6	315x155x260	4

AQUA 37



Уникальность данного плинтуса заключается в абсолютной влагостойкости и наличии мягких краев, которые плотно прилегают к поверхности и не оставляют зазоров. Возможность монтажа труб диаметром до 20 мм. Плинтус можно покрасить. Для окрашивания подходят алкидные краски на водной основе. Перед окрашиванием необходимо использовать грунтовку. Грунтовка может быть на основе органических растворителей.

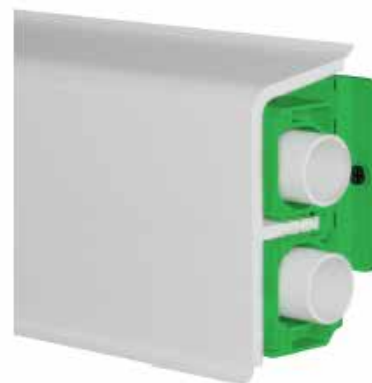

ТП 10025242

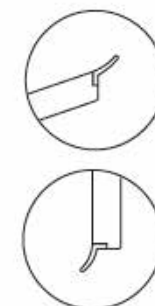
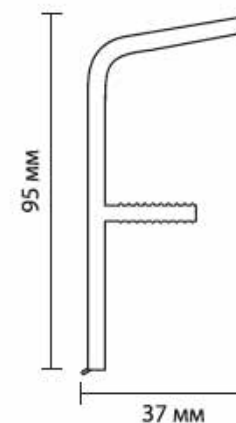

мягкие края





Монтаж плинтуса

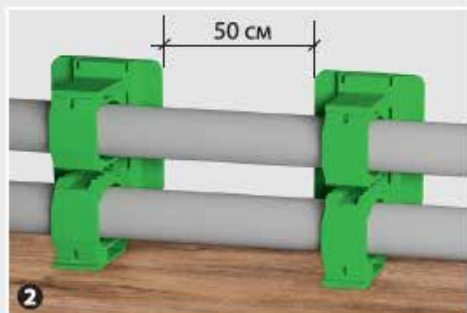

Преимущества:

- возможность монтажа труб диаметром до 20 мм;
- скрытый кабель канал оптимального размера;
- мягкие края скрывают мелкие неровности стен, плотно прилегают к полу, что не позволяет влаге и пыли попасть под плинтус;
- скрытый крепеж;
- возможность покрытия грунтовкой на органических растворителях;
- возможность окрашивания;
- возможность установки во влажных помещениях;
- возможность многократного монтажа и демонтажа.

Наименование	 /  шт. в коробке / шт. в пакете	Габариты упаковки (ДхШхГ, мм)	Вес (кг)
Плинтус из вспененного ПВХ AQUA 37 2,2 м	10	2200x200x240	16
Угол внутренний	200/2	320x285x265	4,2
Угол наружный	200/2	320x285x265	4,2
Торцевик (заглушки)	200/2	315x245x265	4,2
Переходник	200/2	315x155x260	4,2
Крепеж для плинтуса AQUA 37	240/6	30x12x5	5

Система AQUA



Уникальность данной системы — это влагостойкие профили для закрытия разводки отопления и профили с мягкими краями, которые плотно прилегают к поверхности и не оставляют зазоров. Система состоит из двух видов профилей AQUA 37 мм и 20 мм. Профили системы можно покрасить, для окрашивания подходят алкидные краски на водной основе. Перед окрашиванием можно использовать грунтовку на основе органических растворителей.



Угол
наружный левый
37x20
ТП 10025312



Угол
наружный правый
20x37
ТП 10025313



Угол
внутренний
левый 37x20
ТП 10025308



Угол
внутренний
правый 20x37
ТП 10025309



Преимущества:

- возможность монтажа труб диаметром до 20 мм;
- мягкие края скрывают мелкие неровности стен, плотно прилегают к полу, что не позволяет влаге и пыли попасть под плинтус;
- возможность многократного монтажа и демонтажа;
- возможность установки во влажных помещениях;
- возможность окрашивания с предварительным грунтованием;
- наличие фурнитуры – возможность перехода из плинтуса **AQUA 37** в **AQUA 20** на угловых соединениях.



Наименование	 шт. в коробке / шт. в пакете	Габариты упаковки (ДхШхГ, мм)	Вес (кг)
Плинтус из вспененного ПВХ AQUA 20 2,2 м	16	2200x200x240	16
Плинтус из вспененного ПВХ AQUA 37 2,2 м	10	2200x200x240	16
Угол внутренний правый 20x37	200/2	320x285x265	4
Угол внутренний левый 37x20	200/2	320x285x265	4
Угол наружный правый 20x37	200/2	315x245x265	4
Угол наружный левый 37x20	200/2	315x155x260	4

Обзоры блогеров на систему плитусов AQUA



БИМ модели системы плитусов AQUA

