

УДЕРЖИВАЮЩЕЕ УСТРОЙСТВО ДЛЯ ДЕТЕЙ АВТОКРЕСЛО

ГРУППА: 0+, I, II, III

ИНСТРУКЦИЯ ПО УСТАНОВКЕ И ЭКСПЛУАТАЦИИ



ВАЖНО! ПОЖАЛУЙСТА, ПРОЧИТАЙТЕ ВНИМАТЕЛЬНО ДАННУЮ ИНСТРУКЦИЮ ПЕРЕД УСТАНОВКОЙ ДЕТСКОГО АВТОКРЕСЛА В АВТОМОБИЛЕ И СОХРАНИТЕ ЕЕ ДЛЯ ПОСЛЕДУЮЩЕГО ИСПОЛЬЗОВАНИЯ.

СОДЕРЖАНИЕ

I. Предупреждения.....	3
II. Детали.....	7
III. Использование в автомобиле.....	8
IV. Подготовка.....	9
V. Установка.....	17
VI. Уход и обслуживание.....	24

1 Предупреждения

ВНИМАНИЕ!

Это универсальное детское удерживающее устройство. Оно соответствует поправкам серии 04 к Правилам № 44 ЕЭК ООН и предназначено для использования в автотранспортных средствах, подходит для большинства, автомобильных сидений.

Правильная установка возможна, если производитель автомобиля указал в руководстве по эксплуатации автомобиля, что это транспортное средство подходит для установки в нем универсального детского удерживающего устройства для данной возрастной группы.

Данное детское удерживающее устройство было классифицировано как «универсальное» в соответствии с более строгими правилами, чем применяемые для более ранних моделей. К ним эта информация не относится.

Если у вас есть сомнения, проконсультируйтесь с производителем детского удерживающего устройства или с официальным дистрибьютором..

КАТЕГОРИЯ ИСПОЛЬЗОВАНИЯ: ПОЛУУНИВЕРСАЛЬНАЯ (ГРУППА I, II, III).

ВНИМАНИЕ!

Это детское удерживающее устройство одобрено для «полууниверсального» использования и подходит для установки на сиденьях следующих автомобилей:

<u>АВТОМОБИЛЬ</u>	<u>ПЕРЕДНЕЕ СИДЕНЬЕ</u>	<u>ЗАДНЕЕ СИДЕНЬЕ</u>
	<u>Крайнее</u>	<u>Среднее</u>
(см. список автомобилей)	Да	Да Нет

Сиденья других автомобилей также могут подходить для установки этого детского удерживающего устройства. Если у вас есть сомнения, проконсультируйтесь с производителем детского удерживающего устройства или официальным дистрибьютором.

Данное детское удерживающее устройство подходит только в том случае, если одобренные автомобили оснащены 3-х точечными статическими ремнями безопасности с поясным ремнем и натяжителем, соответствующими Правилам № 16 ЕЭК ООН или другим аналогичным стандартам.

ПРЕДУПРЕЖДЕНИЯ

ИСПОЛЬЗОВАНИЕ В КАЧЕСТВЕ ПОЛУУНИВЕРСАЛЬНОГО ДЕТСКОГО УДЕРЖИВАЮЩЕГО УСТРОЙСТВА С СИСТЕМОЙ ISOFIX (ГРУППА 0+)

ВНИМАНИЕ!

1. детское удерживающее устройство с системой ISOFIX. Оно соответствует поправкам серии 04 к Правилам № 44 ЕЭК ООН и одобрено для использования в автомобилях, оснащенных системами крепления ISOFIX.
2. Оно подходит для автомобилей с сиденьями, которые одобрены как сиденья для установки системы ISOFIX (информация об этом должна быть в руководстве по эксплуатации автомобиля), в зависимости от категории детского автокресла и крепления.
3. Группа по весу и класс ISOFIX по размеру, для которых предназначено это устройство: группа 0+, класс D.

Это детское удерживающее устройство одобрено для «полууниверсального» использования и подходит для установки на сиденьях следующих автомобилей:

<u>АВТОМОБИЛЬ</u>	<u>ПЕРЕДНЕЕ СИДЕНЬЕ</u>	<u>ЗАДНЕЕ СИДЕНЬЕ</u>
	<u>Крайнее</u>	<u>Среднее</u>
(см. список автомобилей)	Да	Да Нет

Сиденья других автомобилей также могут подходить для установки этого детского удерживающего устройства. Если у вас есть сомнения, проконсультируйтесь с производителем детского удерживающего устройства или официальным дистрибьютором.

ВНИМАНИЕ!

Правильная установка возможна, если производитель автомобиля указал в руководстве по эксплуатации автомобиля, что это транспортное средство подходит для установки в нем универсального детского удерживающего устройства для данной возрастной группы.

ВНИМАНИЕ!

Внимательно прочитайте инструкцию, так как неправильная установка может привести к серьёзным травмам. Производитель не несет ответственности, если травмы были получены в результате неправильной установки детского автокресла.

ВНИМАНИЕ!

Детское автокресло соответствует Правилам R44/04 ЕЭК и может быть установлено в большинстве автомобилей, оснащенных одобренными креплениями, например, системой крепления ISOFIX, соответствующими Правилам ЕЭК ООН №16.

Это детское удерживающее устройство было классифицировано как «универсальное» в соответствии с более строгими правилами, чем применяемые для более ранних моделей. К ним эта информация не относится..

Перед покупкой следует проверить, подходит ли автокресло для вашего автомобиля (посадив в него ребенка), чтобы убедиться, что данная модель соответствует вашим требованиям.

ПРЕДУПРЕЖДЕНИЯ

ВНИМАНИЕ!

1. Данное детское удерживающее устройство подходит для использования в качестве автокресла группы 0-1-2-3 и предназначено для детей в возрасте от 0 месяцев до 12 лет / вес 0-36 кг.
2. Перед эксплуатацией убедитесь, что ни одна деталь детского автокресла не зажата дверью автомобиля или откидывающимся сиденьем. Кроме того, убедитесь, что автокресло правильно установлено и зафиксировано.
3. При использовании детского удерживающего устройства убедитесь в том, что ни оно, ни ремень безопасности не являются помехой для закрывания/открывания двери.
4. Если удерживающее устройство установлено на сиденье с откидывающейся задней спинкой, убедитесь в том, что она надёжно зафиксирована в вертикальном положении.
5. Не прислоняйте удерживающее устройство к неустойчивым вертикальным поверхностям во избежание падения.
6. Устройство предназначено для эксплуатации непосредственно в автомобиле. Не используйте детское удерживающее устройство в доме, так как оно не предназначено для домашнего использования.
7. Автокресло должно оставаться установленным в автомобиле, даже если ребенок в нем не сидит.
8. Никогда не оставляйте ребенка без присмотра, когда он находится в автокресле, даже вне салона автомобиля.
9. Никогда не оставляйте в салоне автомобиля тяжелые предметы, так как в случае аварии они могут травмировать ребенка.
10. Храните детское удерживающее устройство в безопасном месте, когда оно не используется. Избегайте расположения тяжёлых предметов сверху.
11. Держите автокресло вдали от едких веществ, которые могут вызвать коррозию.
12. Защищайте детское автокресло от прямых солнечных лучей, так как оно может сильно нагреться, что приведёт к ожогу.
13. Никогда не пользуйтесь автокреслом без чехла.
14. Детские автокресла или аксессуары, которые были повреждены или эксплуатировались неправильно, подлежат обязательной замене.
15. Не разбирайте и не модифицируйте детское автокресло или его ремни безопасности, не добавляйте к ним какие-либо детали, так как это может серьезно повлиять на его основные характеристики и оказать негативное воздействие на безопасность ребенка, которую обеспечивает автокресло.
16. Запрещается каким-либо образом смазывать движущиеся части удерживающего устройства.

ПРЕДУПРЕЖДЕНИЯ

ВНИМАНИЕ!

После повреждений, полученных в ходе автомобильной аварии, детское удерживающее устройство непригодно для дальнейшего использования и должно быть заменено.

ВНИМАНИЕ!

Производитель гарантирует качество своей продукции. За гарантию качества устройств, бывших в эксплуатации или изделий, произведенных другими компаниями производитель ответственности не несёт.

В связи с существованием различных моделей удерживающих устройств для детей, в нашей инструкции приведены обобщенные иллюстрации и фотографии, поэтому дизайн, цвета и материалы купленного вами товара могут отличаться от тех, что показаны в инструкции. Представленные в инструкции иллюстрации служат только для справочных целей. Детское удерживающее устройство может немного отличаться от представленного на фотографиях и рисунках в инструкции по эксплуатации.

Так же производитель оставляет за собой право без уведомления изменять спецификацию товара, что обусловлено непрерывным процессом совершенствования потребительских свойств и качества продукции.

ВНИМАНИЕ: Сохраните упаковку изделия в течении 14 дней со дня покупки. Обязательным условием возврата является сохранность товарного вида изделия (упаковочные материалы, инструкции, товарные этикетки, бирки и тд)

Детали

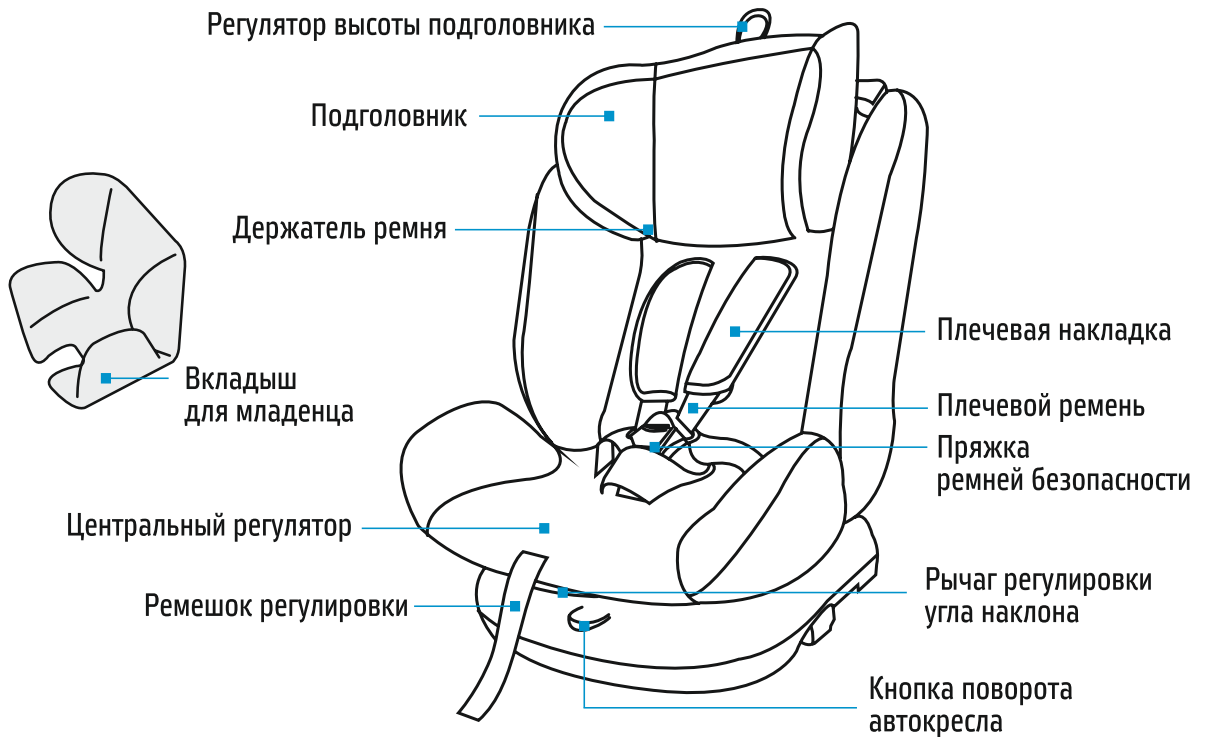

Верхняя направляющая ремня безопасности

Прорезь для ремня безопасности

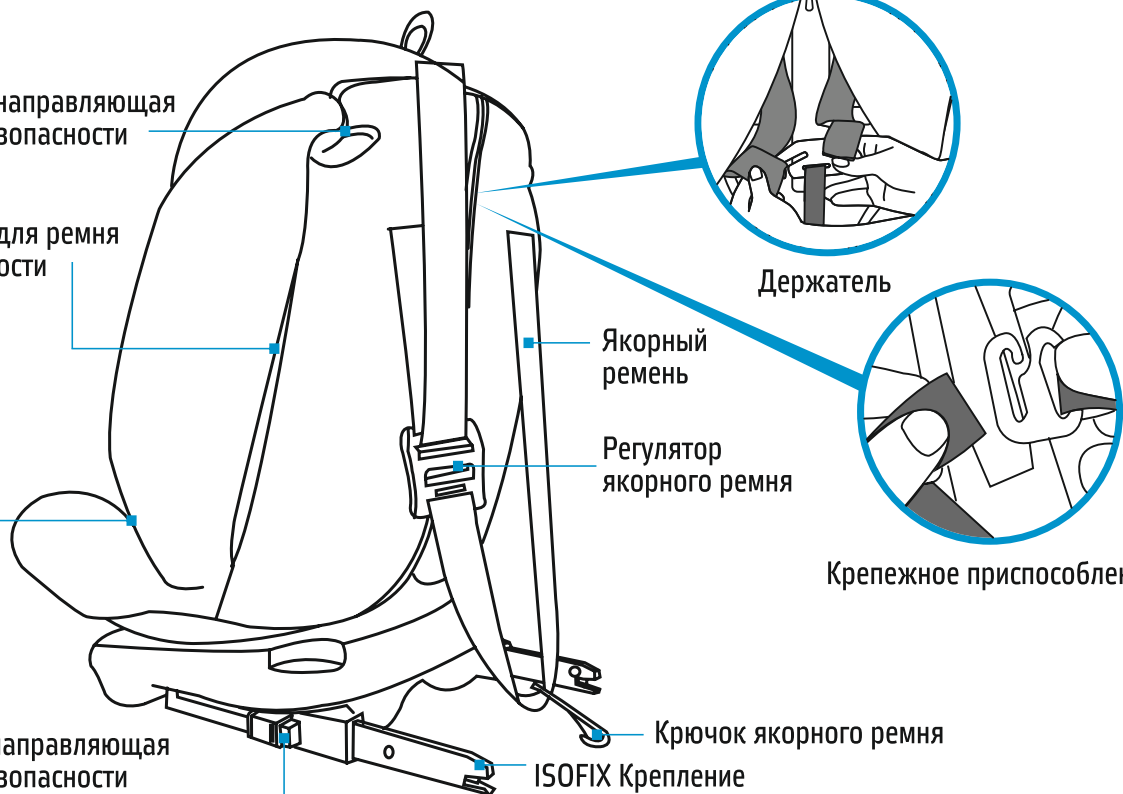

Кнопка системы ISOFIX



Встроенная направляющая системы ISOFIX



Фиксатор системы ISOFIX

3

Использование в автомобиле

Прочитайте в руководстве по эксплуатации автомобиля информацию о рекомендуемых местах установки системы ISOFIX.

Подходит для использования только для автомобилей, оснащенных 3-х точечными ремнями безопасности с инерционным барабаном и соответствующих Правилам 16 ЕЭК или другим аналогичным стандартам.

УСТАНАВЛИВАЙТЕ на сиденья, смотрящие по ходу движения. НЕ УСТАНАВЛИВАЙТЕ на сиденья, смотрящие против движения или перпендикулярно движению.

НЕ ставьте смотрящее назад автокресло на переднее сиденье с активной подушкой безопасности, это может привести К СЕРЬЕЗНОЙ ТРАВМЕ ИЛИ СМЕРТИ.

✓ Разрешено

✗ Запрещено

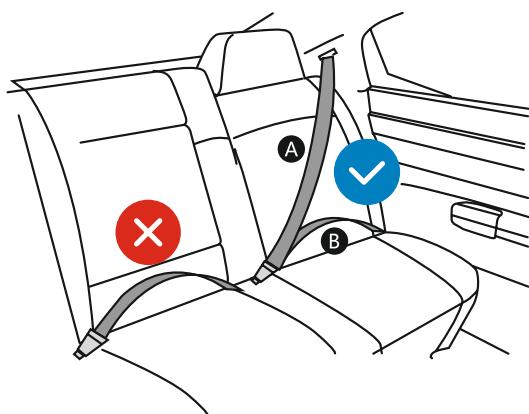

A Плечевой ремень

B Поясной ремень

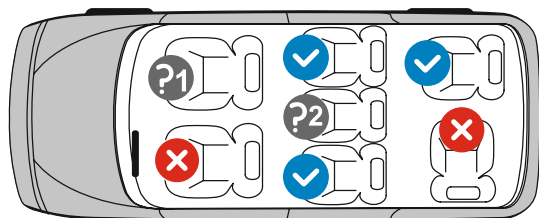

?1 НЕ ставьте смотрящее назад автокресло на переднее сиденье с активной подушкой безопасности.

?2 Подходят только сиденья, оснащенные 3-х точечным ремнем безопасности.

4.1 Регулировка пряжки

КАК РАССТЕГНУТЬ ПРЯЖКУ

Нажмите красную кнопку и удерживайте, пока язычки пряжки не высвободятся из пряжки (рис. 1).

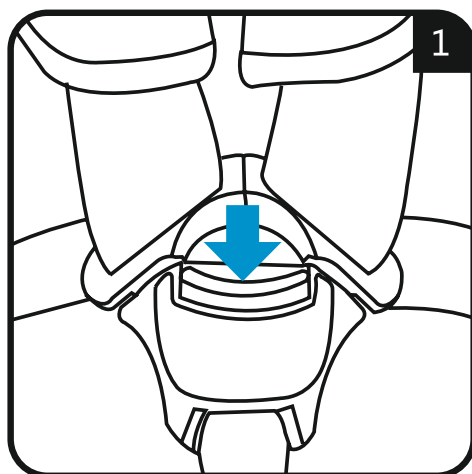

КАК ЗАСТЕГНУТЬ ПРЯЖКУ

Соедините два язычка пряжки (рис. 2) и вставьте их в пряжку ремней безопасности (рис. 3). Пряжка будет застегнута, когда вы услышите щелчок (рис. 4).

ВНИМАНИЕ: пряжка не застегнется, если вставить в нее только один язычок.

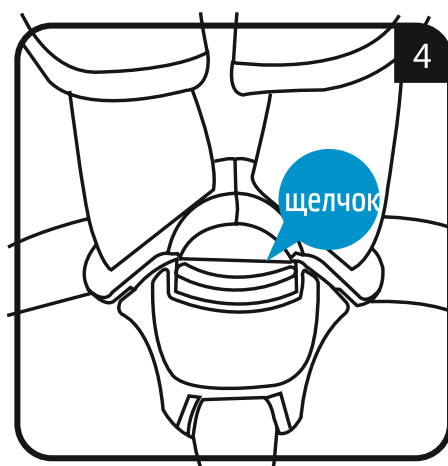
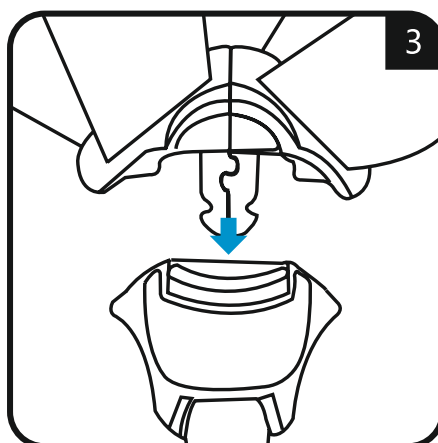
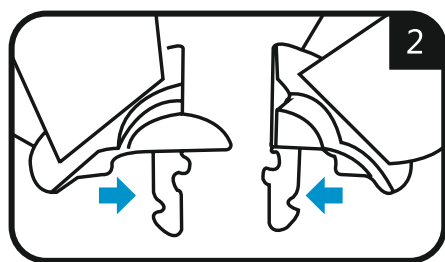

4.2

Регулировка ремней безопасности

КАК ЗАТЯНУТЬ РЕМНИ

Тяните за ремешок регулировки, пока ремни безопасности не натянутся и не будут плотно прилегать к телу ребенка (рис. 5).

ВНИМАНИЕ: Убедитесь, что пространство между телом ребенка и плечевыми ремнями составляет примерно одну ладонь.

КАК ОСЛАБИТЬ РЕМНИ

Нажмите на центральный регулятор и одновременно тяните вперед оба плечевых ремня (рис. 6). Не тяните плечевые накладки.

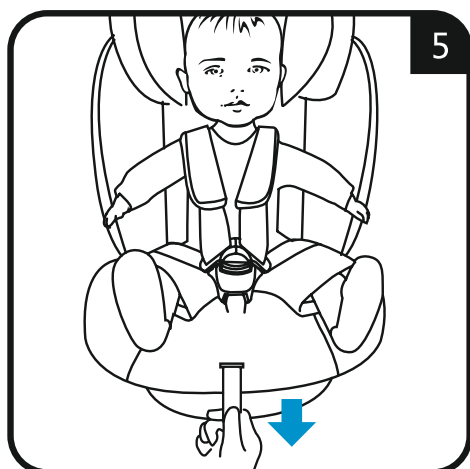

4.3

Регулировка подголовника

ВАЖНО! Правильно отрегулированный подголовник гарантирует оптимальную защиту вашего ребенка в автокресле.

При установке с 5-и точечными ремнями безопасности автокресла подголовник должен быть отрегулирован так, чтобы плечевые ремни проходили на уровне плеч ребенка (рис. 7).

ВНИМАНИЕ! Плечевые ремни не должны проходить за спиной ребенка или на уровне ушей или над ушами.

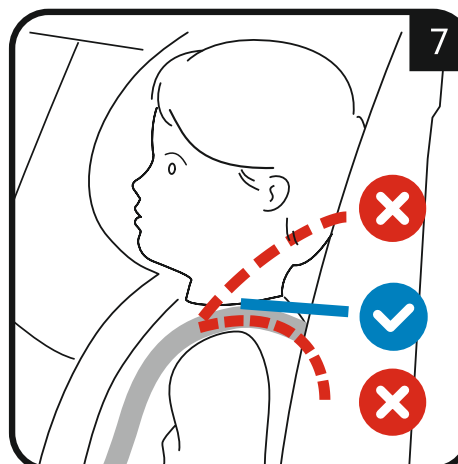

При установке с 3-х точечными ремнями безопасности автомобиля подголовник должен быть отрегулирован так, чтобы расстояние между подголовником и плечами ребенка составляло два пальца. Убедитесь, что диагональный ремень находится на плече ребенка, а не на шее (рис. 8).

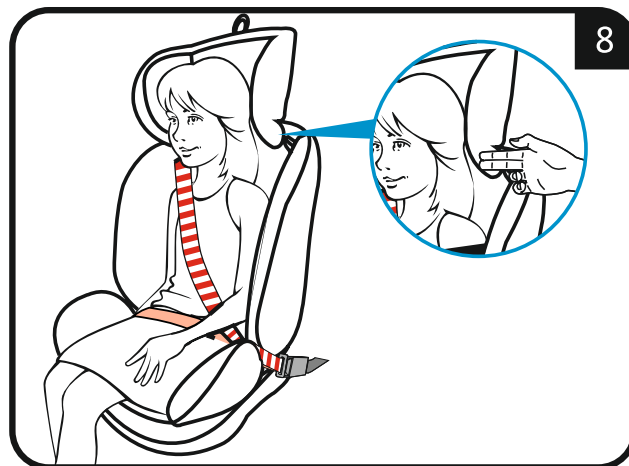

Сначала ослабьте ремни безопасности. Потяните вверх регулятор высоты подголовника и одновременно двигайте подголовник на уровень плеч в соответствии с ростом ребенка (рис. 9).

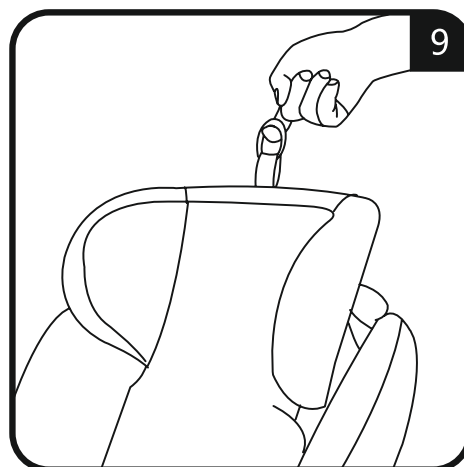

4.4 Регулировка угла наклона

Потяните рычаг регулировки угла наклона и одновременно наклоняйте кресло в нужное положение (рис. 10).

ВНИМАНИЕ! При установке против движения установите с максимальным углом наклона.

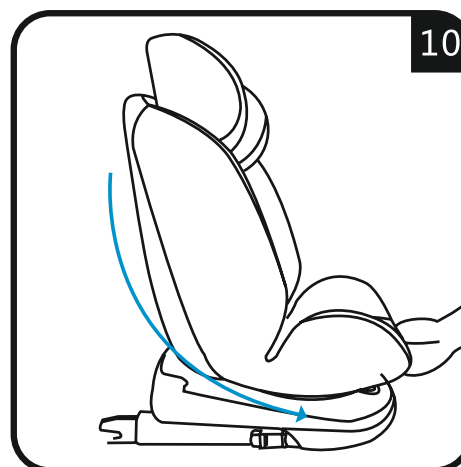

4.5

Как повернуть сиденье

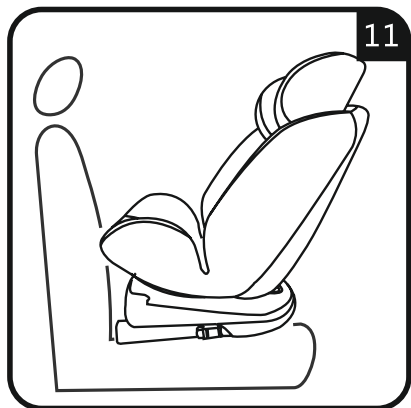

Против движения
Только для группы 0+.

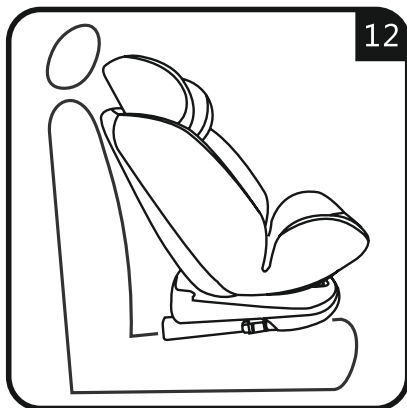

По направлению движения
Только для группы I, II, III.

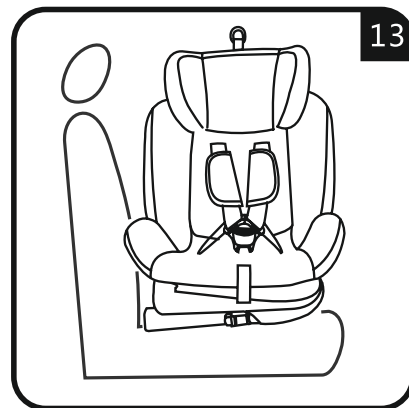

Перпендикулярно движению
Для того, чтобы ребенку было
удобно сидеть.
Запрещено использовать во
время движения.

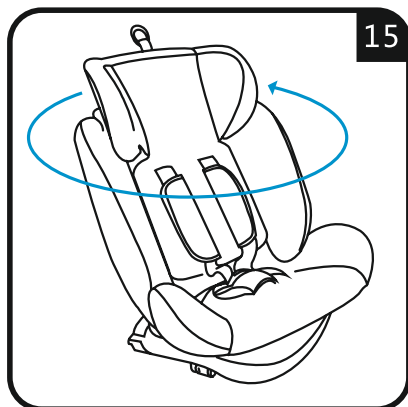
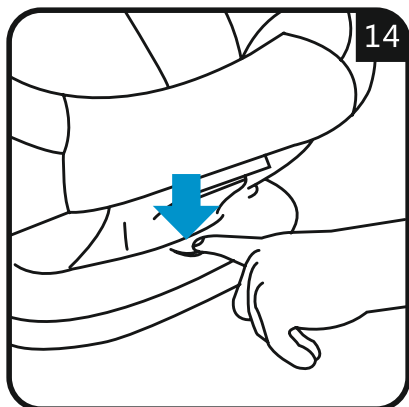

Нажмите кнопку поворота
автокресла и одновременно
поворачивайте автокресло в
нужное расположение (рис.
14, 15).

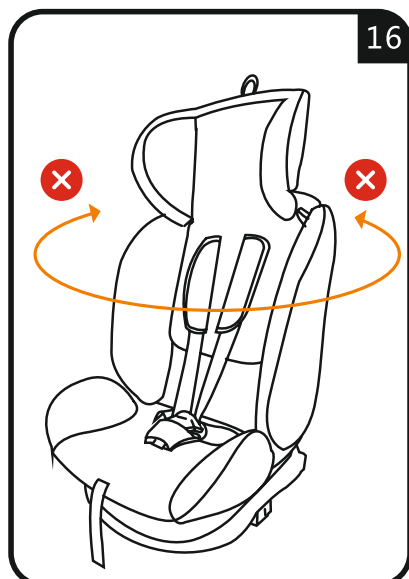

Когда автокресло будет повернуто в нужное положение, кнопка поворота автокресла выскочит с щелчком. Затем попробуйте повернуть автокресло, чтобы убедиться, что оно зафиксировано (рис. 16).

4.6

Регулировка ISOFIX

Если встроенные направляющие системы ISOFIX не входят в стандартную комплектацию вашего автомобиля, прикрепите две направляющие, входящие в комплектацию автокресла, пазами вверх к двум скобам крепления ISOFIX вашего автомобиля.

СОВЕТ: Скобы крепления системы ISOFIX расположены между поверхностью и спинкой сиденья автомобиля.

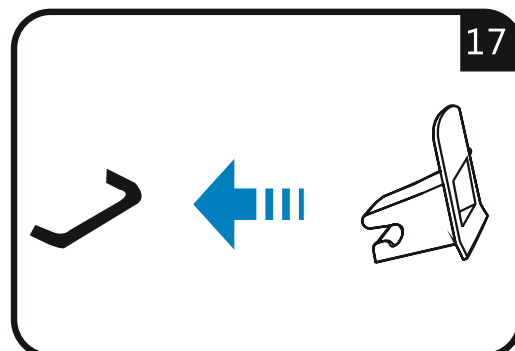

4.6.1

Как установить ISOFIX

Нажмите кнопку системы ISOFIX с обеих сторон автокресла и вытяните фиксаторы системы ISOFIX в самое длинное положение (рис. 18, 19).

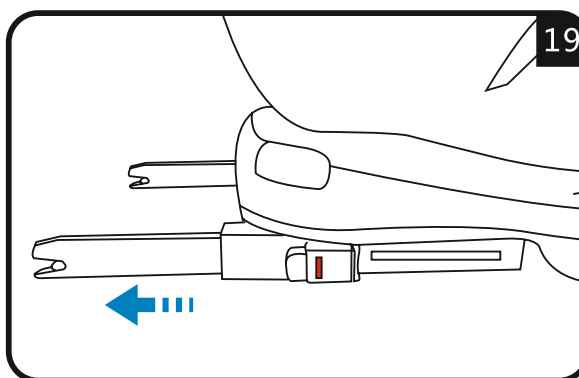
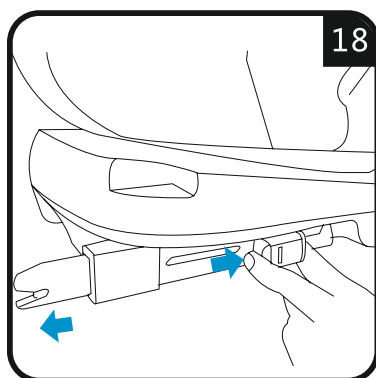

С силой задвиньте два фиксатора ISOFIX в направляющие; двигайте до тех пор, пока фиксаторы ISOFIX не будут закреплены с щелчком с обеих сторон. Кнопки системы ISOFIX должны стать зелеными с обеих сторон (рис. 20, 21).

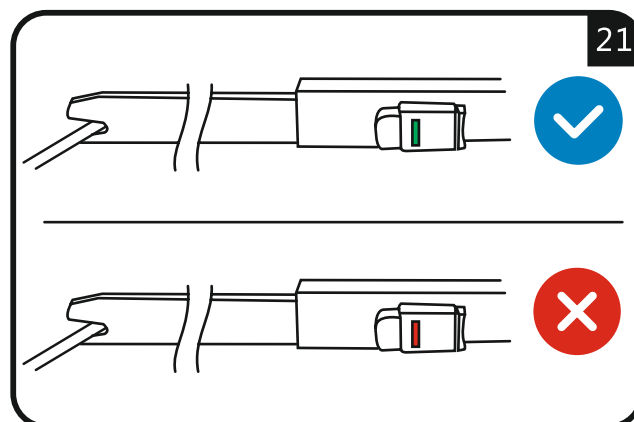
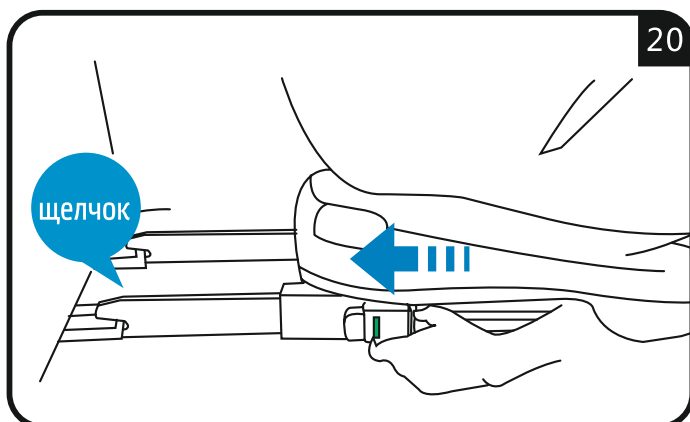

ПОДГОТОВКА

ВНИМАНИЕ! Фиксаторы ISOFIX правильно закреплены только в том случае, если обе кнопки системы ISOFIX стали зелеными.

Двигайте детское автокресло в направлении спинки сиденья с достаточным, одинаковым с обеих сторон давлением. Попробуйте подвигать автокресло из стороны в сторону, чтобы убедиться, что оно надежно закреплено, и еще раз проверьте, чтобы обе кнопки были полностью зелеными (рис. 22).

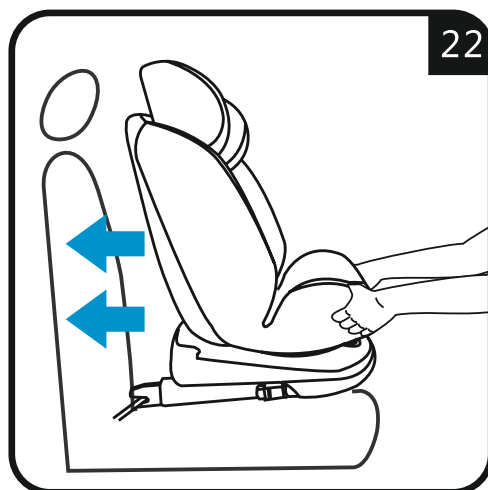

Как снять ISOFIX

4.6.2

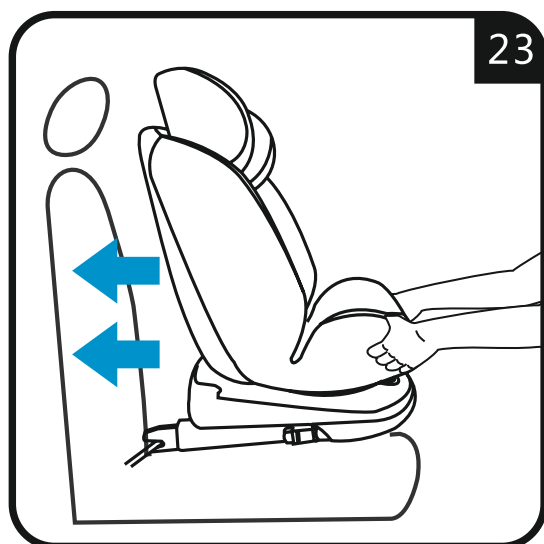

С силой двигайте автокресло в направлении спинки сиденья (рис. 23).

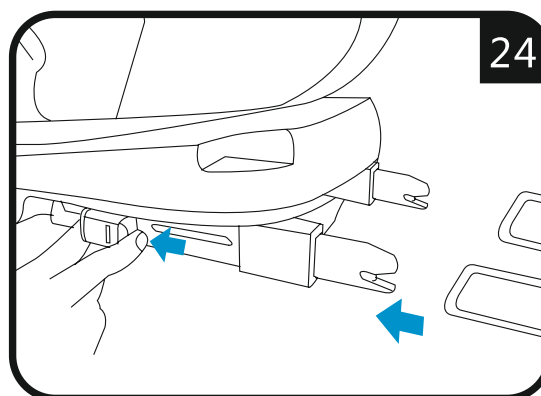

Одновременно нажимайте кнопки системы ISOFIX и снимайте фиксаторы ISOFIX (рис. 24).

4.7

Регулировка якорного ремня

Возьмите якорный ремень и, при необходимости, увеличьте его длину, нажав кнопку стопора якорного ремня, чтобы разблокировать ремень и вытянуть его, отрегулировав до нужной длины (рис. 25).

Прикрепите крючок якорного ремня к креплению для якорного ремня, рекомендованному в руководстве по эксплуатации вашего автомобиля (рис. 26). Ищите в автомобиле это обозначение: 

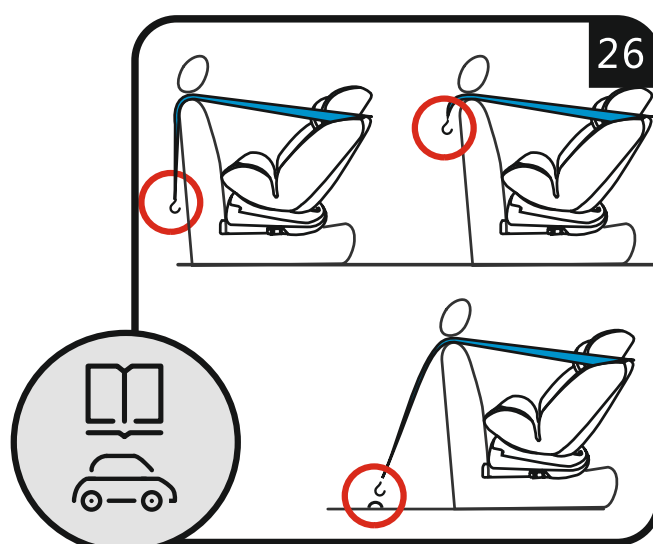
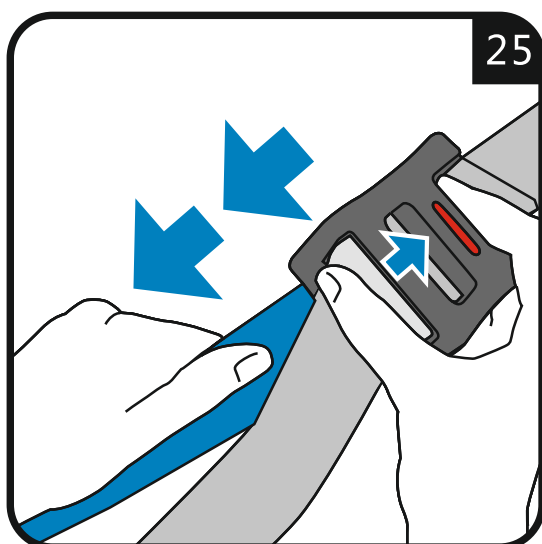

Чтобы натянуть якорный ремень, уберите все провисания, потянув за свободный конец ремня; тяните, пока он не будет достаточно натянут. Якорный ремень правильно натянут, если индикатор натяжения становится полностью зеленым (рис. 27).

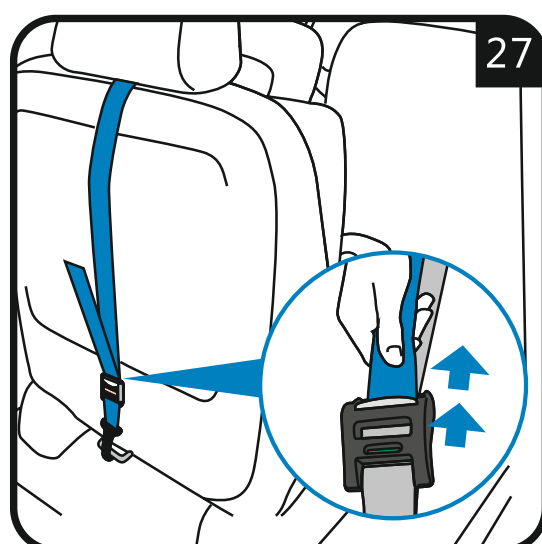

4.8

Как снять и установить ремни безопасности

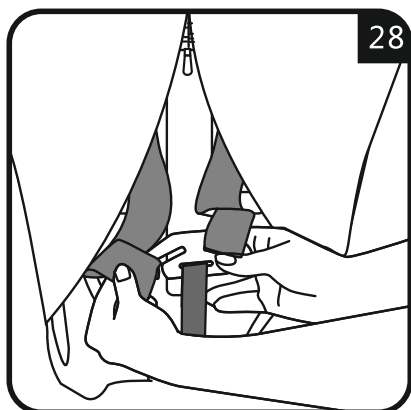

Открепите плечевые ремни от держателя с обратной стороны детского автокресла (рис. 28).

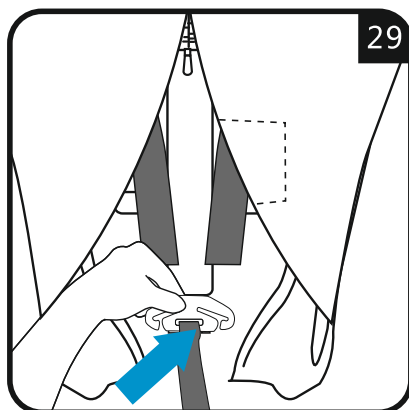

Уберите держатель в кармашек тканевого чехла (рис. 29).

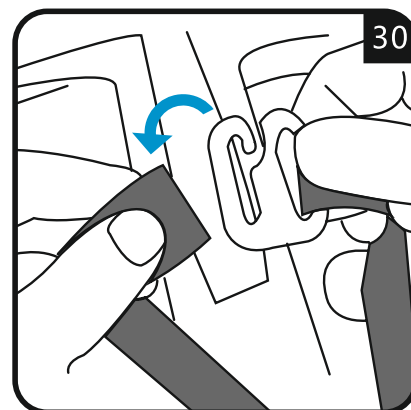

Открепите ремешки плечевых накладок от крепления (рис. 30).

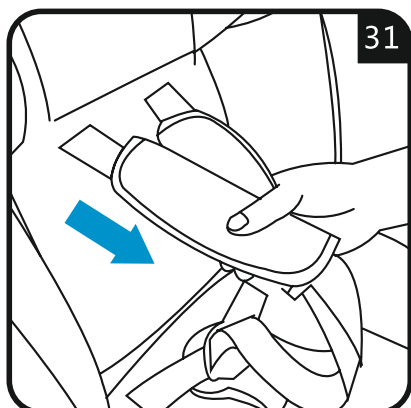

Вытяните из прорезей обе плечевые накладки и оба плечевых ремня (рис. 31).

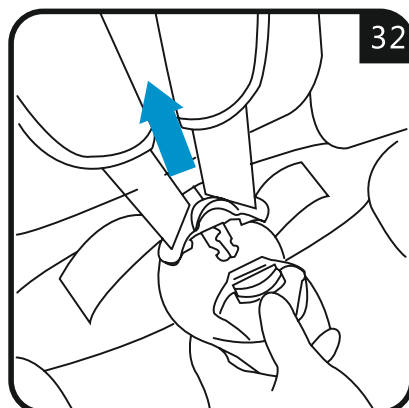

Расстегните пряжку ремней безопасности (рис.32).

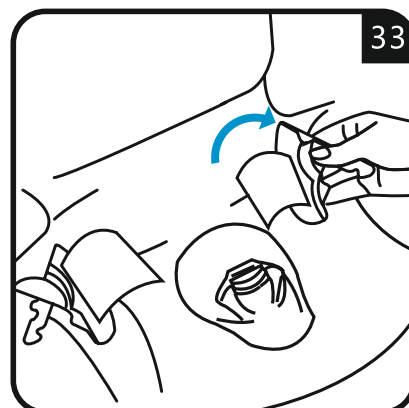

Сверните плечевые ремни и уберите их в кармашек тканевого чехла (рис. 33).

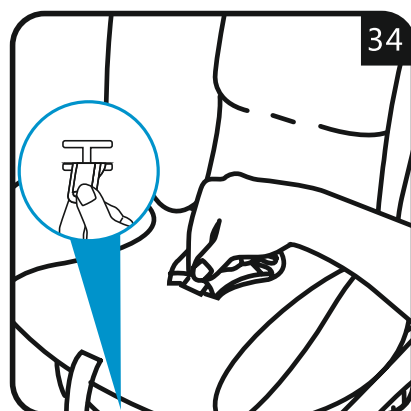

Возьмите расположенную на нижней стороне автокресла металлическую пластину и поверните ее в вертикальное положение. Протолкните металлическую пластину вверх и проведите ее в прорезь (рис. 34).

КАК СНОВА УСТАНОВИТЬ РЕМНИ БЕЗОПАСНОСТИ:
просто выполняйте описанные выше этапы в обратном порядке. Убедитесь, что ремни не перекручены.

УСТАНОВКА

Группа 0+ (0-13 кг, с рождения примерно до 18 месяцев), установка против движения

5.1

НЕ устанавливайте смотрящее назад автокресло на переднее сиденье с активной подушкой безопасности, это может привести К СМЕРТИ ИЛИ СЕРЬЕЗНОЙ ТРАВМЕ.

Поверните автокресло так, чтобы оно смотрело назад (см. раздел 4.5), отрегулируйте максимальный угол наклона (см. раздел 4.4). Установите автокресло в направлении против движения (рис. 35, 36, 37).

Вкладыш для младенца предназначен для ребенка весом менее 9 кг.

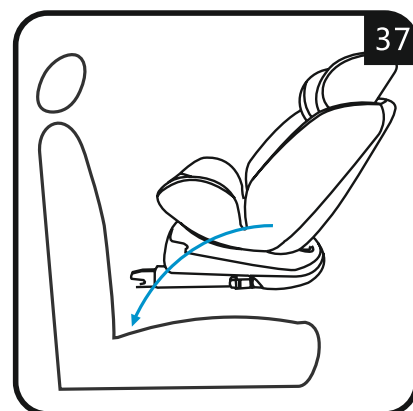
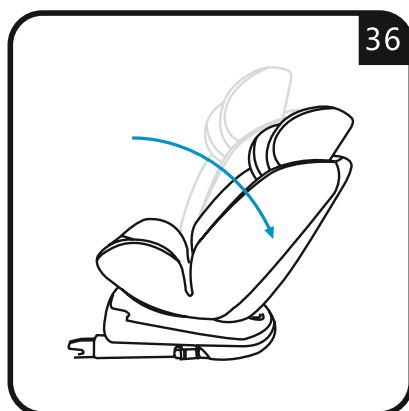
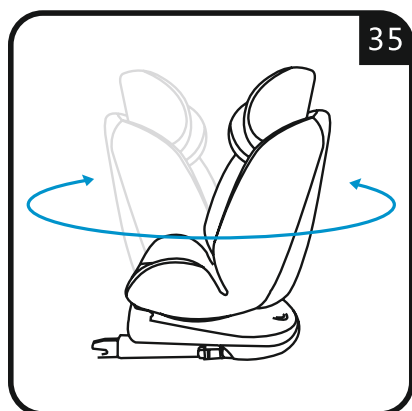

Установка с использованием фиксаторов системы ISOFIX и якорного ремня

5.1.1

(Если автокресло не оснащено системой ISOFIX или в автомобиле нет креплений ISOFIX, пожалуйста, см. раздел 5.1.2 – «Установка с использованием 3-х точечных ремней безопасности».)

Закрепите фиксаторы системы ISOFIX (см. раздел 4.6) (рис. 38).

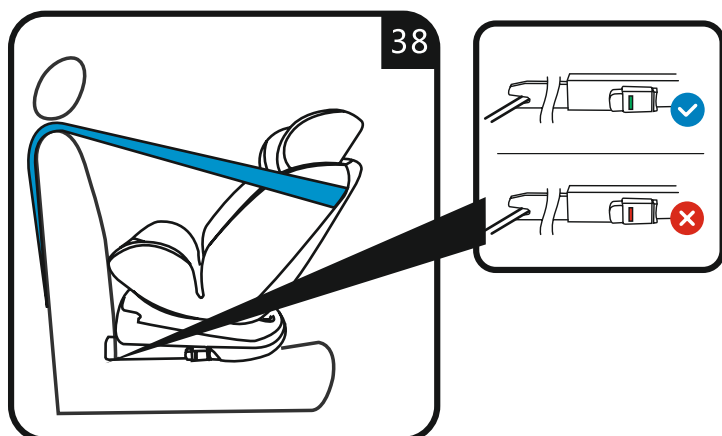

УСТАНОВКА

Проведите якорный ремень с обеих сторон автокресла, затем прикрепите крючок якорного ремня к креплению (см. раздел 4.7) (рис. 39).

Посадите ребенка в автокресло. Отрегулируйте подголовник до нужной высоты (см. раздел 4.3), отрегулируйте ремни безопасности и застегните пряжку ремней безопасности (см. раздел 4.1), затяните ремни безопасности (см. раздел 4.2) (рис. 40).

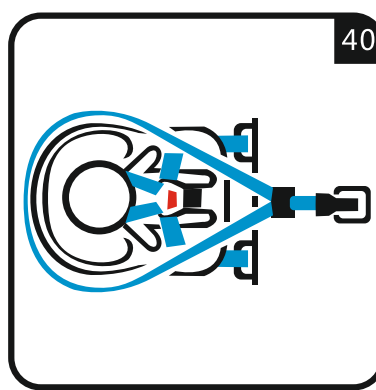

В целях безопасности вашего ребенка перед каждой поездкой на автомобиле проверяйте, чтобы:

- детское автокресло было прикреплено с обеих сторон фиксаторами ISOFIX к скобам крепления ISOFIX, а обе кнопки были зелеными;
- детское автокресло было надежно закреплено в автомобиле;
- якорный ремень был плотно натянут вокруг спинки автокресла и индикатор натяжения был зеленым;
- ремни безопасности автокресла плотно прилегали к телу ребенка, но не сдавливали его;
- плечевые ремни были правильно отрегулированы и не перекручены;
- плечевые накладки располагались на уровне плеч ребенка;
- язычки пряжки были закреплены в пряжке ремней безопасности.

Установка с использованием 3-х точечных ремней безопасности

5.1.2

Расстегните пряжку ремней безопасности, затем снимите вкладыш для младенца (рис. 41).

Проведите автомобильный поясной ремень через нижнюю направляющую ремня безопасности, вставьте язычок пряжки в пряжку автомобильного ремня безопасности (рис. 42). Снова установите вкладыш для младенца.

ВНИМАНИЕ! Пряжка автомобильного ремня безопасности не должна располагаться в нижней направляющей ремня.

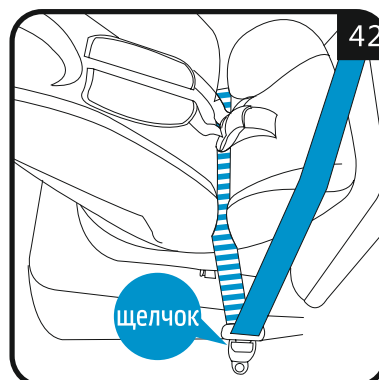

УСТАНОВКА

Сильно потяните диагональный ремень, чтобы его затянуть, удерживайте его в натянутом состоянии и зафиксируйте крепежное приспособление на диагональном ремне как можно ближе к пряжке автомобильного ремня безопасности (рис. 43).

Проведите диагональный ремень вокруг спинки автокресла, затем через верхнюю направляющую ремня безопасности, расположенную с той же стороны, что и натяжитель автомобильного ремня безопасности (рис. 44).

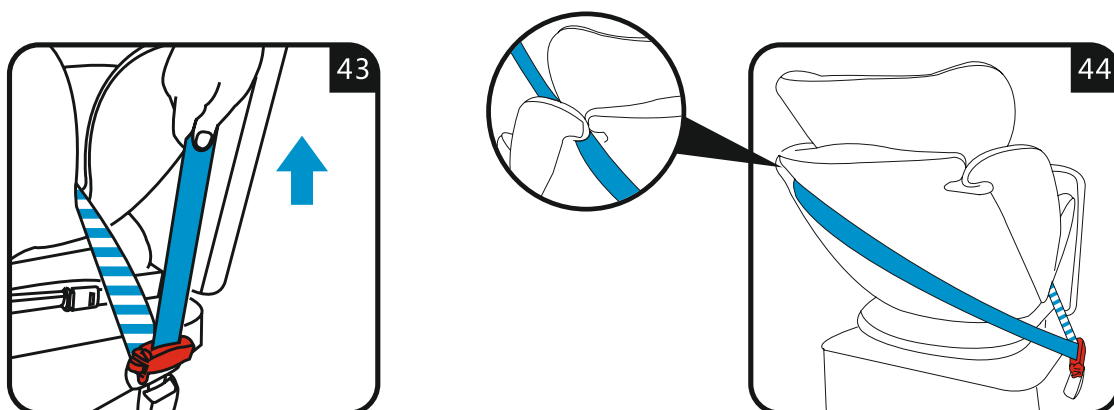

Попробуйте покачать детское автокресло из стороны в сторону, чтобы убедиться, что оно надежно зафиксировано в автомобиле (рис. 45).

Внимание! Проверьте, чтобы ремень не был перекручен, пряжка была застегнута.

Посадите ребенка в автокресло. Отрегулируйте подголовник до нужной высоты (см. раздел 4.3), отрегулируйте ремни безопасности и застегните пряжку ремней безопасности (см. раздел 4.1), затяните ремни безопасности (см. раздел 4.2) (рис. 46).

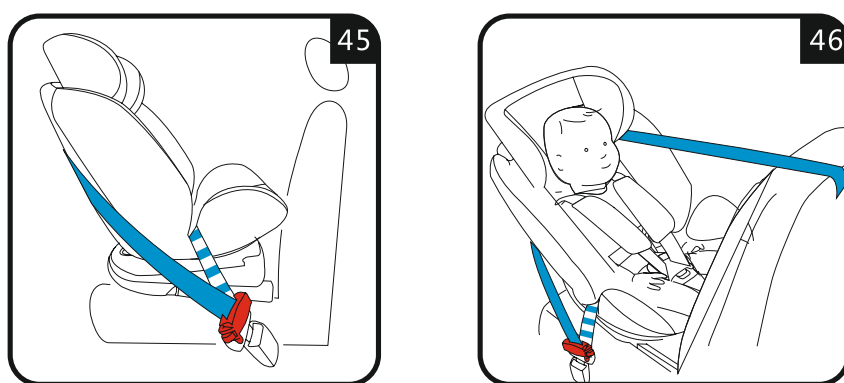

В целях безопасности вашего ребенка перед каждой поездкой на автомобиле проверяйте, чтобы:

- детское автокресло было надежно закреплено в автомобиле;
- ремни безопасности автокресла плотно прилегали к телу ребенка, но не сдавливали его;
- плечевые ремни были правильно отрегулированы и не перекручены;
- плечевые накладки располагались на уровне плеч ребенка;
- язычки пряжки были закреплены в пряжке ремней безопасности.

УСТАНОВКА

5.2 Группа I (9-18 кг, с 9 месяцев до 4 лет), установка по ходу движения

ВАЖНО!

НЕ УСТАНАВЛИВАЙТЕ АВТОКРЕСЛО ПО ХОДУ ДВИЖЕНИЯ, ПОКА ВЕС РЕБЕНКА НЕ ПРЕВЫСИТ 9 КГ.

Поверните автокресло так, чтобы оно смотрело вперед (см. раздел 4.5). Установите автокресло в направлении по ходу движения (рис. 47, 48).

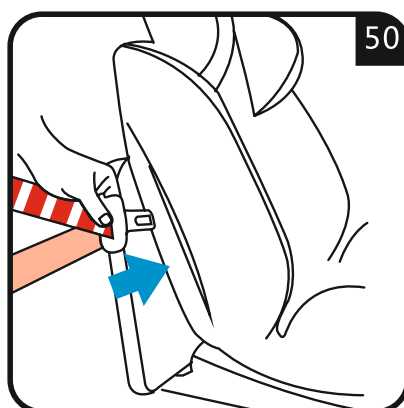
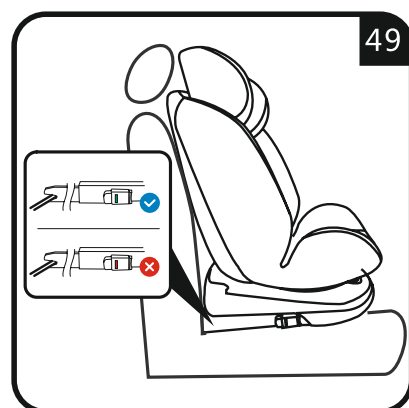
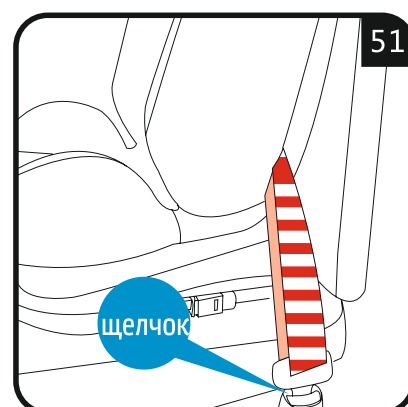
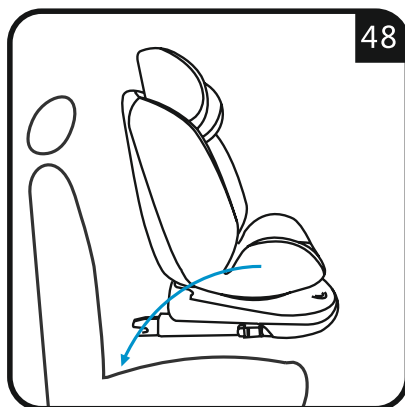
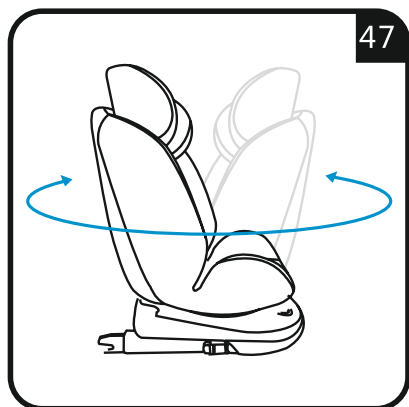

Закрепите фиксаторы системы ISOFIX (см. раздел 4.6) (рис. 49). (Если автокресло не оснащено системой ISOFIX или в автомобиле нет креплений ISOFIX, пожалуйста, установите автокресло с использованием только 3-точечных ремней безопасности.)

Вытяните автомобильный ремень безопасности и проведите его через прорезь для ремня безопасности автокресла (рис. 50). Убедитесь, что ремень не перекручен.

Вставьте язычок пряжки в пряжку автомобильного ремня безопасности, он должен зафиксироваться с щелчком (рис. 51).

ВНИМАНИЕ! Пряжка автомобильного ремня безопасности не должна располагаться в прорези для ремня безопасности.

УСТАНОВКА

Сильно потяните диагональный ремень, чтобы его затянуть, удерживайте его в натянутом состоянии и зафиксируйте крепежное приспособление на диагональном ремне как можно ближе к пряжке автомобильного ремня безопасности (рис. 52).

Попробуйте покачать детское автокресло из стороны в сторону, чтобы убедиться, что оно надежно зафиксировано в автомобиле (рис. 53).

ВНИМАНИЕ! Проверьте, чтобы ремень не был перекручен, пряжка была застегнута.

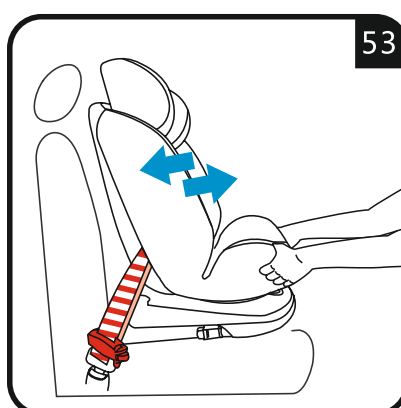
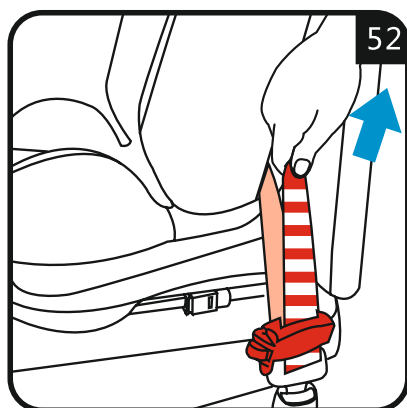

Посадите ребенка в автокресло. Отрегулируйте подголовник до нужной высоты (см. раздел 4.3), отрегулируйте ремни безопасности и застегните пряжку ремней безопасности (см. раздел 4.1), затяните ремни безопасности (см. раздел 4.2) (рис. 54).

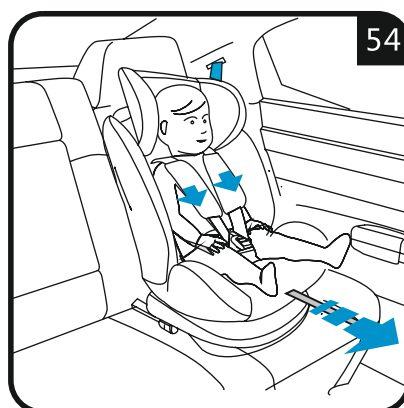

В целях безопасности вашего ребенка перед каждой поездкой на автомобиле проверяйте, чтобы:

- детское автокресло было прикреплено с обеих сторон фиксаторами ISOFIX к скобам крепления ISOFIX, а обе кнопки были зелеными;
- детское автокресло было надежно закреплено в автомобиле;
- ремни безопасности автокресла плотно прилегали к телу ребенка, но не сдавливали его;
- плечевые ремни были правильно отрегулированы и не перекручены;
- плечевые накладки располагались на уровне плеч ребенка;
- язычки пряжки были закреплены в пряжке ремней безопасности.

При установке в качестве группы I это автокресло можно также использовать только с автомобильным ремнем безопасности, оно было протестировано и одобрено. Если вы собираетесь использовать только автомобильный ремень безопасности, просто пропустите информацию, касающуюся фиксаторов системы ISOFIX.

УСТАНОВКА

5.3

Группа II и III (15-36 кг, с 3 до 12 лет), установка по ходу движения

При эксплуатации в качестве группы I и II снимите ремни безопасности автокресла (см. раздел 4.8). Поверните автокресло так, чтобы оно смотрело вперед (см. раздел 4.5). Установите автокресло в направлении по ходу движения (рис. 55, 56).

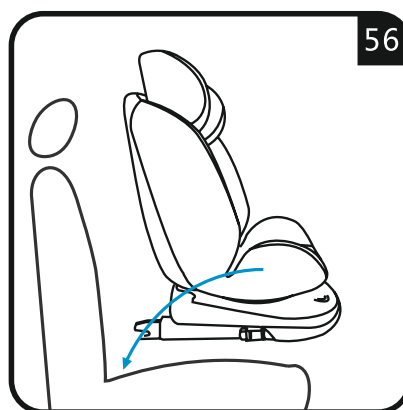
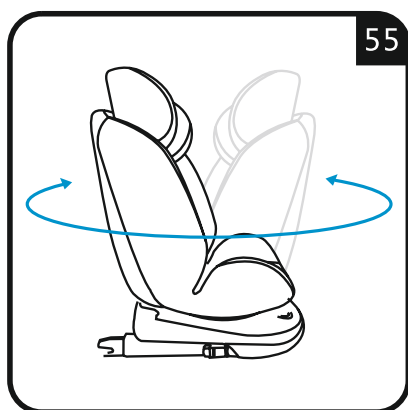

Закрепите фиксаторы системы ISOFIX (см. раздел 4.6) (рис. 57).

(Если автокресло не оснащено системой ISOFIX или в автомобиле нет креплений ISOFIX, пожалуйста, установите автокресло с использованием только 3-х точечных ремней безопасности.)

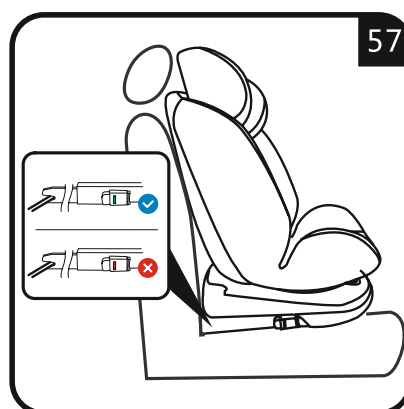

Посадите ребенка в автокресло. Отрегулируйте подголовник до нужной высоты (см. раздел 4.3). Вытяните автомобильный ремень безопасности и проведите его перед ребенком к пряжке автомобильного ремня. Вставьте язычок пряжки в пряжку автомобильного ремня (рис. 58).

Внимание! Пряжка автомобильного ремня безопасности не должна располагаться в нижней направляющей ремня безопасности.



УСТАНОВКА

Со стороны пряжки автомобильного ремня безопасности проведите диагональный ремень и поясной ремень в нижнюю направляющую ремня безопасности (рис. 59).

С другой стороны детского автокресла проведите поясной ремень в нижнюю направляющую ремня безопасности (рис. 60).

Внимание! Поясной ремень должен располагаться как можно ниже на бедрах ребенка с обеих сторон. Проведите диагональный ремень в держатель ремня, проверьте, чтобы ремень не был перекручен (рис. 61).

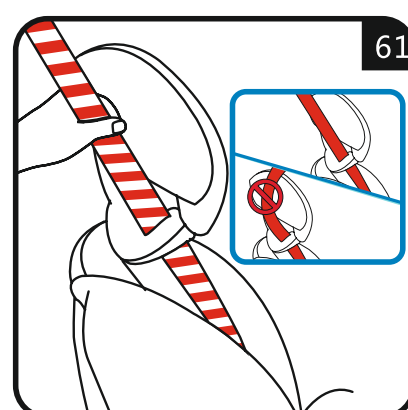
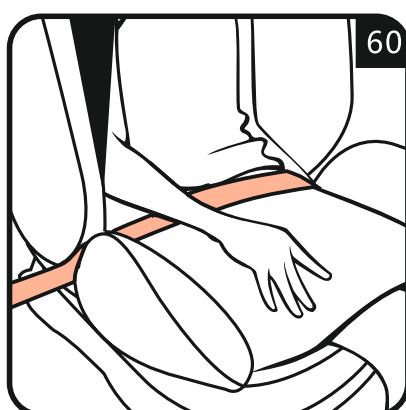

В целях безопасности вашего ребенка перед каждой поездкой на автомобиле проверяйте, чтобы:

- детское автокресло было прикреплено с обеих сторон фиксаторами ISOFIX к скобам крепления ISOFIX, а обе кнопки были зелеными;
- детское автокресло было надежно закреплено в автомобиле;
- поясной ремень проходил через нижние направляющие ремня безопасности с обеих сторон;
- диагональный ремень также проходил через нижнюю направляющую ремня безопасности со стороны пряжки автомобильного ремня безопасности;
- диагональный ремень проходил через держатель ремня подголовника;
- пряжка была застегнута, ремень не перекручен.

6.1 Уход за пряжкой

Для безопасности вашего ребенка необходимо, чтобы пряжка ремней безопасности функционировала правильно. Несрабатывания пряжки ремней безопасности обычно вызваны скоплением грязи или посторонними предметами.

Нарушения функционирования пряжки могут быть следующими:

- При нажатии красной кнопки разблокировки язычки пряжки высвобождаются медленно и не до конца.
- Язычки пряжки не фиксируются на месте (например, они выскакивают, когда вы пытаетесь их вставить).
- Язычки пряжки фиксируются без щелчка.
- Язычки пряжки вставляются с трудом (вы чувствуете сопротивление).
- Пряжка расстегивается только с применением силы.

УСТРАНЕНИЕ НЕИСПРАВНОСТЕЙ

Промойте пряжку ремней безопасности водой, чтобы она снова правильно функционировала.

Чистка пряжки ремней безопасности:

1. Следуйте этапам, описанным в разделе 4.8, чтобы снять пряжку ремней безопасности.
2. Погрузите пряжку ремней безопасности в теплую воду с жидкостью для мытья посуды или жидким мылом как минимум на час. Затем промойте и как следует высушите (рис. 62).

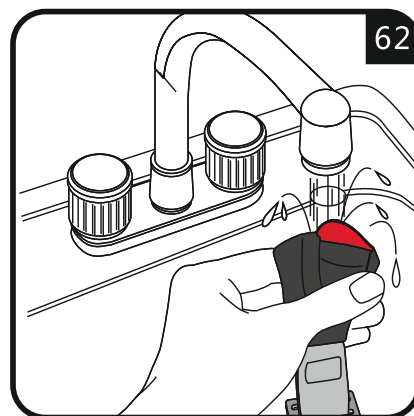

6.2 Чистка

Чехол можно снять и постирать. Пожалуйста, соблюдайте инструкции, указанные на ярлыке чехла. Сначала снимите ремни безопасности (см. раздел 4.8), затем снимите тканевый чехол (рис. 63, 64). Чтобы снова надеть чехол, просто следуйте этим этапам в обратном порядке.

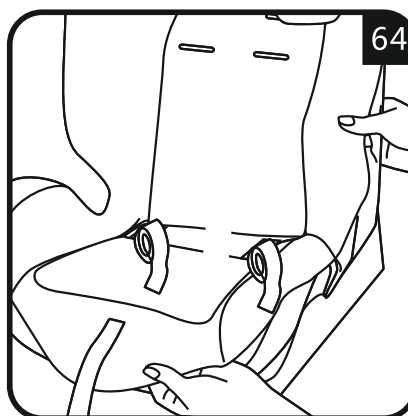
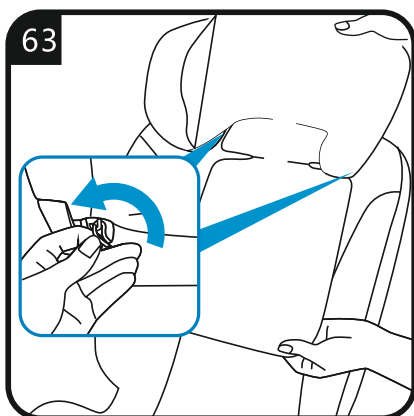

ГАРАНТИЙНОЕ ОБСЛУЖИВАНИЕ

Мы обеспечиваем это изделие гарантией пол года на случай производственного брака. Гарантийный период начинает действовать со дня покупки.

1. Гарантия не покрывает повреждения чехла или поломки, вызванные неправильной эксплуатацией или несоблюдением нормативов относительно установки и ухода, изложенных в инструкции по эксплуатации, прилагаемой к изделию.
2. Гарантия будет автоматически признана недействительной, если приобретенное изделие чинили или пытались починить самостоятельно или у специалиста/в сервис-центре, не авторизованных нашей компанией.

Nuovita

Con l'amore e la cura

Представительство

Телефон в Москве: 8 (495) 981-86-36

Бесплатный телефон по РФ: 8 800 777-85-33

Электронная почта: info@nuovita.ru

Сервисный центр

Телефон: 8 (495) 981-86-36

Электронная почта: service@nuovita.ru

Адрес: г. Москва, 1-й институтский проезд, д. 3, стр. 10

www.nuovita.ru