



Register your new Bosch now:
www.bosch-home.com/welcome



Four encastrable
Beépíthető sütő
Встраиваемый духовой шкаф
HBN231.4



BOSCH

[fr] Notice d'utilisation 3
hu Használati utasítás 22

ru Правила пользования 41

Précautions de sécurité importantes	3	Changer la lampe du four au plafond	13
Causes de dommages	5	Cache en verre.....	13
Votre nouveau four	5	Service après-vente	14
Bandeau de commande.....	5	Numéro E et numéro FD.....	14
Sélecteur de fonctions	6	Conseils concernant l'énergie et l'environnement	14
Touches et affichages.....	6	Economiser de l'énergie.....	14
Sélecteur de température.....	6	Elimination écologique.....	14
Compartiment de cuisson.....	6	Mesures à respecter au cours du transport.....	14
Vos accessoires	7	Testés pour vous dans notre laboratoire	15
Insertion de l'accessoire.....	7	Gâteaux et pâtisseries	15
Accessoires supplémentaires	7	Conseils pour la cuisson de gâteaux	16
Avant la première utilisation	8	Viande, volaille, poisson	17
Réglage de l'heure	8	Conseils pour les rôtis et grillades.....	18
Chauffer le four.....	8	Cuisson d'un menu.....	18
Nettoyer les accessoires	8	Plats cuisinés.....	19
Réglage du four	8	Plats spéciaux	19
Modes de cuisson et température	8	Décongélation	19
Le four doit s'arrêter automatiquement	8	Déshydratation	19
Le four doit se mettre en marche et s'arrêter automatiquement	9	Mise en conserve.....	20
Réglage de l'heure	9	L'acrylamide dans certains aliments	20
Réglage de la minuterie	10	Plats tests	21
Sécurité-enfants	10	Cuisson de gâteaux	21
Four	10	Grillades.....	21
Entretien et nettoyage	10		
Produit nettoyants	10		
Décrocher et accrocher les supports	11		
Décrocher et accrocher la porte du four	12		
Dépose et pose des vitres de la porte	12		
Pannes et dépannage	13		
Tableau de dérangements.....	13		

Vous trouverez des informations supplémentaires concernant les produits, accessoires, pièces de rechange et services sur Internet sous : www.bosch-home.com et la boutique en ligne : www.bosch-eshop.com

Précautions de sécurité importantes

Lire attentivement ce manuel. Ce n'est qu'alors que vous pourrez utiliser votre appareil correctement et en toute sécurité. Conserver la notice d'utilisation et de montage pour un usage ultérieur ou pour le propriétaire suivant.

Cet appareil est conçu pour être encastré uniquement. Respecter la notice spéciale de montage.

Contrôler l'état de l'appareil après l'avoir déballé. Ne pas le raccorder s'il présente des avaries de transport.

Seul un expert agréé peut raccorder l'appareil sans fiche. La garantie ne couvre pas les dommages résultant d'un mauvais raccordement.

Cet appareil est conçu uniquement pour un usage ménager privé et un environnement domestique. Utiliser l'appareil uniquement

pour préparer des aliments et des boissons. Surveiller l'appareil lorsqu'il fonctionne. Utiliser l'appareil uniquement dans des pièces fermées.

Cet appareil est conçu pour une utilisation jusqu'à une altitude maximale de 2 000 m.

Cet appareil peut être utilisé par des enfants de 8 ans ou plus et par des personnes dotées de capacités physiques, sensorielles ou mentales réduites ou disposant de connaissances ou d'expérience insuffisantes, sous la surveillance d'un tiers responsable de leur sécurité ou bien lorsqu'ils ont reçu des instructions liées à l'utilisation de l'appareil en toute sécurité et qu'ils ont intégré les risques qui en résultent.

Les enfants ne doivent pas jouer avec l'appareil. Le nettoyage et l'entretien effectué par l'utilisateur ne doivent pas être accomplis par des enfants, sauf s'ils sont âgés de 8 ans et plus et qu'un adulte les surveille.

Les enfants de moins de 8 ans doivent être tenus à distance de l'appareil et du cordon d'alimentation.

Toujours insérer les accessoires à l'endroit dans le four. *Voir la description des accessoires* dans la notice d'utilisation.

Une abrasion mécanique ou des aliments acides, contenant du sel ou de la saumure, par ex. acides de fruits ou produits de boulangerie salés sur une plaque à pâtisserie, peuvent dissoudre l'aluminium. Ne posez pas d'aliment directement sur la plaque à pâtisserie. Recouvrez la plaque à pâtisserie avec du papier cuisson. N'utilisez aucun objet métallique, ni pointu. N'utilisez pas de produits de nettoyage agressifs, ni abrasifs.

Risque d'incendie !

- Tout objet inflammable entreposé dans le compartiment de cuisson peut s'enflammer. Ne jamais entreposer d'objets inflammables dans le compartiment de cuisson. Ne jamais ouvrir la porte de l'appareil lorsqu'il s'en dégage de la fumée. Éteindre l'appareil et débrancher la fiche secteur ou enlever le fusible dans le boîtier à fusibles.
- Il se produit un courant d'air lors de l'ouverture de la porte de l'appareil. Le papier sulfurisé peut toucher les résistances chauffantes et s'enflammer. Ne jamais poser de papier sulfurisé non attaché sur un accessoire lors du préchauffage. Toujours déposer un plat ou un moule de cuisson sur le papier sulfurisé pour le lester. Recouvrir uniquement la surface nécessaire de papier sulfurisé. Le papier sulfurisé ne doit pas dépasser des accessoires.

Risque de brûlure !

- L'appareil devient très chaud. Ne jamais toucher les surfaces intérieures chaudes du compartiment de cuisson ni les résistances chauffantes. Toujours laisser l'appareil refroidir. Tenir les enfants éloignés

- Les récipients ou les accessoires deviennent très chaud. Toujours utiliser des maniques pour retirer le récipient ou les accessoires du compartiment de cuisson.
- Les vapeurs d'alcool peuvent s'enflammer dans un compartiment de cuisson chaud. Ne jamais préparer de plats contenant de grandes quantités de boissons fortement alcoolisées. Utiliser uniquement de petites quantités de boissons fortement alcoolisées. Ouvrir la porte de l'appareil avec précaution.

Risque de brûlures !

- Les éléments accessibles deviennent chauds pendant le fonctionnement. Ne jamais toucher les éléments chauds. Eloigner les enfants.
- De la vapeur chaude peut s'échapper lors de l'ouverture de la porte de l'appareil. Ouvrir la porte de l'appareil avec précaution. Tenir les enfants éloignés
- La présence d'eau dans un compartiment de cuisson chaud peut générer de la vapeur d'eau chaude. Ne jamais verser d'eau dans le compartiment de cuisson chaud.

Risque de blessure !

Un verre de porte d'appareil rayé peut se fendre. Ne pas utiliser de racloir à verre, ni de produit de nettoyage agressif ou abrasif.

Risque de choc électrique !

- Les réparations inexpertes sont dangereuses. Seul un technicien du service après-vente formé par nos soins est habilité à effectuer des réparations. Si l'appareil est défectueux, retirer la fiche secteur ou enlever le fusible dans le boîtier à fusibles. Appeler le service après-vente.
- L'isolation des câbles des appareils électroménagers peut fondre au contact des pièces chaudes de l'appareil. Ne jamais mettre le câble de raccordement des appareils électroménagers en contact avec des pièces chaudes de l'appareil.
- De l'humidité qui pénètre peut occasionner un choc électrique. Ne pas utiliser de nettoyeur haute pression ou de nettoyer à vapeur.

- Lors du remplacement de l'ampoule du compartiment de cuisson, les contacts du culot de l'ampoule sont sous tension. Retirer la fiche secteur ou couper le fusible dans le boîtier à fusibles avant de procéder au remplacement.
- Un appareil défectueux peut provoquer un choc électrique. Ne jamais mettre en service un appareil défectueux. Débrancher la fiche secteur ou enlever le fusible dans le boîtier à fusibles. Appeler le service après-vente.

Risque de choc électrique !

L'appareil est équipé d'une fiche européenne avec contact de protection. Pour assurer la mise à la terre de protection dans une prise secteur Danemark, l'appareil doit être raccordé avec un adaptateur approprié. Cet adaptateur (admissible jusqu'à max. 13 ampères) est disponible auprès de notre service après-vente (n° de pièce de rechange 616581).

Causes de dommages

Attention !

- Accessoires, feuille, papier cuisson ou récipient sur le fond du compartiment de cuisson : Ne posez pas d'accessoires sur le fond du compartiment de cuisson. Ne recouvrez pas le fond du compartiment de cuisson d'une feuille, quel que soit le type, ni de papier cuisson. Ne placez pas de récipient sur

le fond du compartiment de cuisson si vous avez réglé une température supérieure à 50 °C. Cela crée une accumulation de chaleur. Les temps de cuisson ne correspondent plus et l'émail sera endommagé.

- Eau dans le compartiment de cuisson chaud : Ne versez jamais d'eau dans le compartiment de cuisson chaud. Cela produit de la vapeur d'eau. Le changement de température peut occasionner des dommages sur l'émail.
- Aliments humides : Ne conservez pas d'aliments humides dans le compartiment de cuisson pendant une longue durée. Cela endommage l'émail.
- Jus de fruits : Ne garnissez pas trop la plaque à pâtisserie en cas de gâteaux aux fruits très juteux. Le jus de fruits qui goutte de la plaque laisse des taches définitives. Utilisez de préférence la lèchefrite à bords hauts.
- Refroidissement la porte de l'appareil ouverte : Laissez refroidir le compartiment de cuisson uniquement la porte fermée. Même si la porte de l'appareil n'est qu'entrouverte, les façades des meubles voisins risquent d'être endommagées au fil du temps.
- Joint de porte très encrassé : si le joint de la porte est très encrassé, la porte de l'appareil ne fermera plus correctement lors du fonctionnement. La façade des meubles voisins peut être endommagée. Veillez à ce que le joint de l'appareil soit toujours propre.
- Porte de l'appareil utilisée comme surface d'assise ou support : il est interdit de grimper, de s'asseoir et de s'accrocher à la porte de l'appareil. Ne pas déposer de récipients ou des accessoires sur la porte de l'appareil.
- Introduire l'accessoire : Selon le modèle d'appareil, les accessoires peuvent rayer la vitre en fermant la porte. Introduire les accessoires toujours jusqu'en butée dans le compartiment de cuisson.
- Transporter l'appareil : Ne transportez ou ne portez pas l'appareil par la poignée de la porte. La poignée ne supportera pas le poids de l'appareil et risque de se casser.

Votre nouveau four

Vous apprenez ici à connaître votre nouveau four. Nous vous expliquons le bandeau de commande et les différents éléments

de commande. Vous obtenez des informations concernant le compartiment de cuisson et les accessoires.

Bandeau de commande

Voici un aperçu du panneau de commande. La version dépend du type d'appareil actuel.

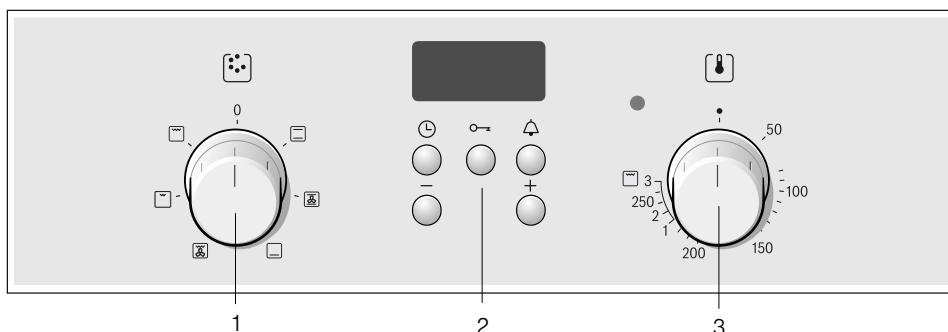

Explications

1	Sélecteur de fonctions
2	Touches de commande et zone d'affichage
3	Sélecteur de température

Sélecteur de fonctions

Le sélecteur de mode de fonctionnement permet de régler le mode de cuisson du four. Il se tourne vers la droite ou vers la gauche.

Lorsque le mode de cuisson souhaité est réglé, la lampe du four s'allume.

Réglage	Fonction
0 Arrêt	Le four est arrêté.
Cuisson traditionnelle	La cuisson et le rôtissage fonctionnent sur un seul niveau. Ce réglage est bien adapté aux gâteaux et aux pizzas (moule ou plaque) et aux rôtis maigres (bœuf, veau et gibier). La chaleur est diffusée uniformément par le haut et par le bas.
Air pulsé*	Vous pouvez préparer des meringues et des pâtes feuilletées sur un niveau. Vous pouvez cuire en parallèle des petites pâtisseries, des petits gâteaux et des pâtes feuilletées sur deux niveaux. Le ventilateur situé à l'arrière de l'appareil répartit uniformément autour des aliments la chaleur arrivant par le haut et par le bas.
Chaleur de sole	Le mode Chaleur de sole permet de faire dorer les plats sur le dessous ou de les maintenir au chaud. La chaleur est diffusée par le bas.
Gril avec chaleur tournante	La position Gril avec chaleur tournante est particulièrement indiquée pour les poissons, volailles et gros morceaux de viande. Dans ce cas, la résistance du gril et le ventilateur sont mis en marche et arrêtés en alternance. Le ventilateur diffuse l'air chauffé autour des plats.
Gril, petite surface	Ce mode de cuisson est adapté pour griller des steaks, saucisses, poissons et toasts en petites quantités. La partie médiane de la résistance de gril est chauffée.
Gril, grande surface	Cette position permet de griller plusieurs steaks, saucisses, poissons et toasts. Toute la surface sous la résistance du gril est chauffée.

* Mode de cuisson selon la catégorie d'efficacité énergétique EN50304.

Touches et affichages

Les touches permettent de régler des fonctions supplémentaires. Les valeurs réglées peuvent être lues sur l'affichage.

Touche	Fonction
Touche de l'heure	Cette touche permet de régler l'heure, la durée \rightarrow et la fin \rightarrow .
Touche de clé	Cette touche permet d'activer ou de désactiver la sécurité enfants.
Touche de minuterie	Cette touche permet de régler la minuterie.
Touche moins	Cette touche permet de diminuer les valeurs de réglage.
Touche plus	Cette touche permet d'augmenter les valeurs de réglage.

Sélecteur de température

Vous pouvez régler la température et la position gril au moyen du sélecteur de température.

Réglage	Fonction
Arrêt	Le four n'est pas chaud.
50-270	Plage de température L'affichage de la température se fait en °C.
1, 2, 3	Positions gril Positions gril pour le gril, petite et grande surface. Position 1 = faible Position 2 = intermédiaire Position 3 = puissant

Lorsque le four chauffe, le témoin au-dessus du sélecteur de température est allumé. Le témoin s'éteint pendant les périodes où le four ne chauffe pas. Avec certains réglages, il ne s'allume pas.

Positions gril

En mode Gril , réglez une position de gril avec le sélecteur de température.

Compartiment de cuisson

La lampe du four est située dans le compartiment de cuisson. Un ventilateur de refroidissement protège le four d'une surchauffe.

Lampe du four

La lampe du four est allumée quand le four est en service. Lorsque vous placez le sélecteur de fonctions sur n'importe quelle position, il se peut que la lampe du four s'allume également, sans que ce dernier soit utilisé.

Ventilateur de refroidissement

Le ventilateur de refroidissement se met en marche et se coupe en cas de besoin. L'air chaud s'échappe au-dessus de la porte.

Le ventilateur continue de fonctionner un certain temps, afin que le compartiment de cuisson refroidisse plus vite après le fonctionnement.

Attention !

Ne pas couvrir les fentes d'aération. Sinon, le four surchauffe.

Vos accessoires

Vos accessoires fournis sont adaptés à de nombreux récipients. Assurez-vous que les accessoires toujours insérés dans le four dans le bon sens.

Pour que certains plats soient encore plus réussis et que le maniement de votre four soit encore plus confortable, il existe une variété d'accessoires optionnels.

Insertion de l'accessoire

4 hauteurs sont possibles pour l'insertion de l'accessoire dans le four. Insérez systématiquement l'accessoire en butée afin d'éviter tout contact avec la porte vitrée.

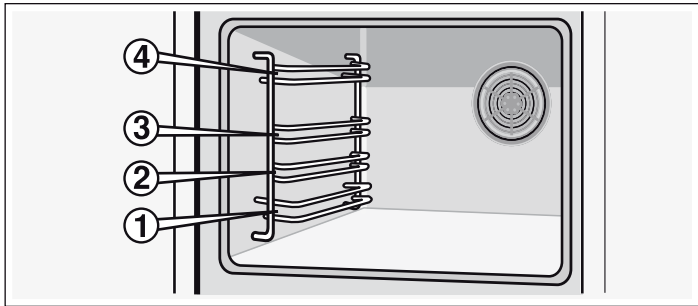

Lorsque l'accessoire est sorti jusqu'à la moitié environ, il s'enclenche. Ainsi, il est facile de retirer les plats du four.

Lors de l'insertion dans le four, faites attention à la courbure sur la partie arrière de l'accessoire. C'est le seul moyen de garantir son insertion appropriée.

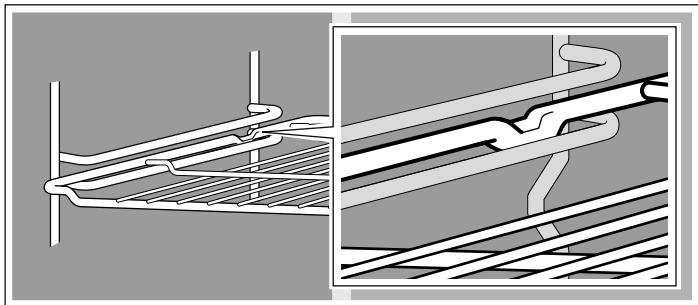

Remarque : L'accessoire peut se déformer sous l'effet de la chaleur. Une fois refroidi, l'accessoire reprend sa forme initiale. Cela n'a pas d'incidence sur son fonctionnement.

Tenez la plaque de four sur les côtés avec les deux mains et insérez-la parallèlement au support. Évitez les mouvements

vers la droite ou la gauche lors du coulissement de la plaque de four. Dans le cas contraire, il est plus difficile d'insérer la plaque de four. Les surfaces émaillées peuvent être endommagées.

Vous pouvez acheter des accessoires auprès du service après-vente, dans le commerce spécialisé ou sur Internet. Veuillez indiquer le numéro HEZ.

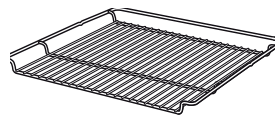

Grille

Pour les plats, les moules à gâteau, les rôtis, les plats à passer sous le gril et les plats cuisinés surgelés.

Insérez la grille avec le côté ouvert orienté vers la porte du four et la courbure vers le bas.



Plaque de four en aluminium

Pour les gâteaux et les pâtisseries.

Insérez la plaque de cuisson dans le four avec le rebord incliné orienté vers la porte du four.



La lèchefrite

Pour les gâteaux fondants, pâtisseries, plats surgelés et les gros rôtis. Elle peut aussi servir à récupérer la graisse sous la grille en cas de cuisson au gril.

Insérez la plaque de cuisson dans le four avec le rebord incliné orienté vers la porte du four.

Remarque : Ne posez pas d'aliment directement sur la plaque à pâtisserie en aluminium. Recouvrez la plaque à pâtisserie en aluminium avec du papier cuisson.

Accessoires supplémentaires

Vous pouvez vous procurer des accessoires supplémentaires auprès du service après-vente ou chez un revendeur spécialisé. Vous trouverez différents produits adaptés à votre four dans nos brochures ou sur Internet. La disponibilité des accessoires supplémentaires ou la possibilité de les commander sur Internet diffère selon les pays. Pour plus de détails, veuillez consulter nos documents commerciaux.

Les accessoires supplémentaires ne conviennent pas à tous les appareils. Il est donc important d'indiquer le nom complet (N° E) de votre appareil lors de l'achat.

Accessoires supplémentaires	Numéro HEZ	Fonction
Grille	HEZ 434000	Pour les plats, les moules à gâteau, les rôtis, les plats à passer sous le gril et les plats cuisinés surgelés.
Plaque de four en aluminium	HEZ 430001	Pour les gâteaux et les pâtisseries. Insérez la plaque de cuisson dans le four avec le rebord incliné orienté vers la porte du four.
Plaque de four en émail	HEZ 431001	Pour les gâteaux et les pâtisseries. Insérez la plaque de cuisson dans le four avec le rebord incliné orienté vers la porte du four.
La lèchefrite	HEZ 432001	Pour les gâteaux fondants, pâtisseries, plats surgelés et les gros rôtis. Elle peut aussi servir à récupérer la graisse ou le jus de viande sous la grille. Insérez la lèchefrite dans le four avec le rebord incliné orienté vers la porte du four.

Porte du four - mesures de sécurité supplémentaires

La porte du four peut devenir très chaude en cas de temps de cuisson longs.

Si vous avez des enfants en bas âge, il faut redoubler d'attention lors de l'utilisation du four.



Il existe pour cela un dispositif de protection qui empêche un contact direct avec la porte du four. Cet accessoire vendu séparément (440651) est disponible auprès du service après-vente.

Avant la première utilisation

Vous apprendrez ici ce que vous devez faire avant d'utiliser votre four pour la première fois pour préparer des mets. Lisez auparavant le chapitre *Consignes de sécurité*.

Réglage de l'heure

Après le raccordement, le symbole  et trois zéros s'allument dans l'affichage. Réglez l'heure.

1. Appuyer sur la touche .
Dans l'affichage apparaît 12:00 h et le symbole  clignote.
2. Régler l'heure au moyen de la touche + ou de la touche -.
L'heure réglée sera validée au bout de quelques secondes.

Chauffer le four

Afin d'éliminer l'odeur de neuf, laissez chauffer le four à vide, porte fermée. Idéalement une heure en mode convection naturelle  à 240 °C. Assurez-vous que le compartiment de cuisson ne contient pas de restes d'emballage.

Aérez la cuisine tant que le four chauffe.

1. Avec le sélecteur des fonctions, régler sur Convection naturelle .
2. Régler le thermostat sur 240 °C.

Eteindre le four au bout d'une heure. Pour ce faire, tourner le sélecteur des fonctions sur la position zéro.

Nettoyer les accessoires

Avant d'utiliser les accessoires pour la première fois, nettoyez-les soigneusement à l'eau chaude additionnée de produit à vaisselle et une lavette douce.

Réglage du four

Vous avez plusieurs possibilités pour régler votre four. Nous vous expliquons ici comment régler le mode de cuisson et la température ou la position gril souhaités. Vous pouvez régler au four la durée et l'heure de la fin pour votre mets.

Modes de cuisson et température

Exemple illustré : Cuisson traditionnelle 190 °C.

1. Réglez le mode de cuisson souhaité avec le sélecteur de fonctions.

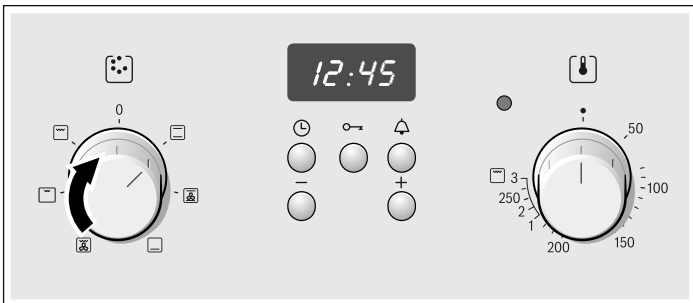

2. Vous pouvez régler la température ou la position de gril au moyen du sélecteur de température.

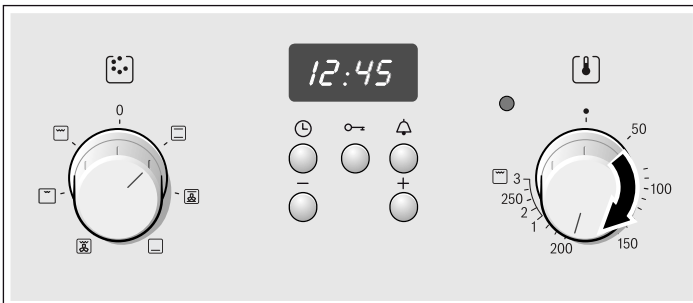

Le four chauffe.

Arrêter le four

Ramenez le sélecteur de fonctions sur la position zéro.



Modification des réglages

Il est possible de modifier le mode de cuisson, la température et la position du gril selon les besoins.

Le four doit s'arrêter automatiquement

Indiquez une durée (temps de cuisson) pour votre plat.

Exemple illustré sur la figure : Cuisson traditionnelle , 200 °C, Durée 45 minutes.

1. Réglez le mode de cuisson souhaité avec le sélecteur de fonctions.
2. Vous pouvez régler la température ou la position de gril au moyen du sélecteur de température.
3. Appuyez sur la touche de l'heure .
Le symbole de durée  clignote.

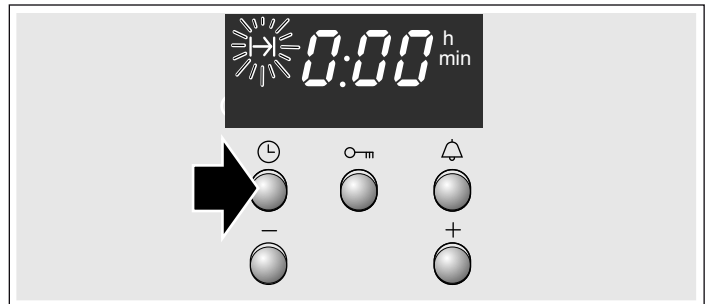

4. Réglez la durée avec la touche + ou -.
Touche + / valeur par défaut = 30 minutes
Touche - / valeur par défaut = 10 minutes

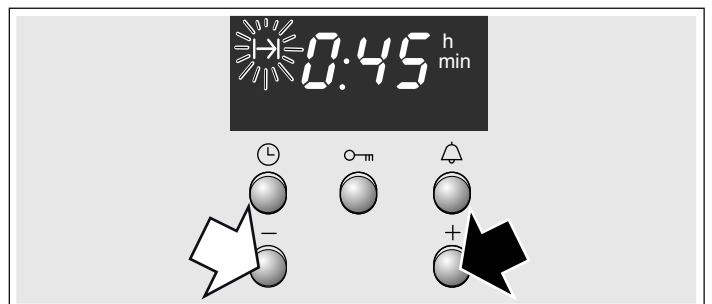

Le temps de cuisson est écoulé

Un signal retentit. Le four s'éteint. Appuyer deux fois sur la touche  et éteindre le sélecteur des fonctions.

Modifier le réglage

Appuyer sur la touche Horloge ⌚. Modifier la durée au moyen de la touche + ou de la touche -.

Annuler le réglage

Appuyer sur la touche Horloge ⌚. Appuyer sur la touche -, jusqu'à ce que l'affichage soit sur zéro. Éteindre le sélecteur des fonctions.

Régler la durée lorsque l'heure est masquée

Appuyer deux fois sur la touche Horloge ⌚ et régler comme décrit sous le point 4.

Le four doit se mettre en marche et s'arrêter automatiquement

Ne laissez pas les aliments trop longtemps dans le four. La viande et le poisson non placés au réfrigérateur peuvent se gâter facilement..

Exemple illustré sur la figure : Cuisson traditionnelle ☐, 200 °C. Il est 10:45 . Le temps de cuisson est de 45 minutes et le plat doit être prêt à 12:45 .

1. Réglez le mode de cuisson souhaité avec le sélecteur de fonctions.
2. Vous pouvez régler la température ou la position de gril au moyen du sélecteur de température.
3. Appuyez sur la touche de l'heure ⌚. Le symbole de durée ⌚ clignote.
4. Réglez la durée avec la touche + ou -.

5. Appuyez sur la touche de l'heure ⌚ jusqu'à ce que le symbole de fin ⌚ clignote. L'affichage indique que le plat est prêt.

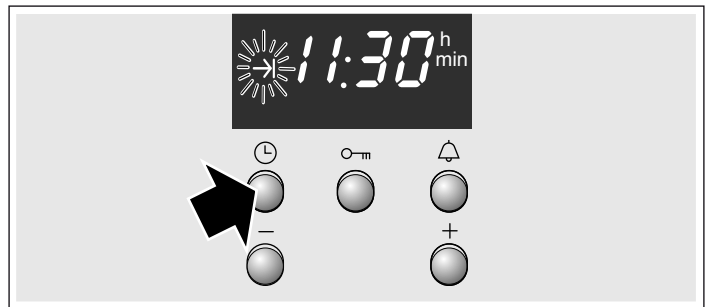

6. La touche + permet de retarder la fin de la cuisson. Le réglage est mémorisé au bout de quelques secondes. La fin de la cuisson est visible sur l'affichage jusqu'à la mise en marche du four.

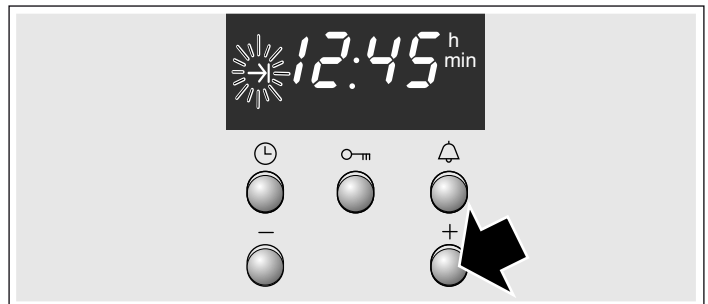

Le temps de cuisson est écoulé

Un signal retentit. Le four s'éteint. Appuyer deux fois sur la touche ⌚ et éteindre le sélecteur des fonctions.

Remarque : Tant qu'un signal clignote, vous pouvez modifier le réglage. Le réglage est validé lorsque le symbole s'allume.

Réglage de l'heure

Après avoir branché l'appareil pour la première fois ou après une panne de courant, le symbole ⌚ et trois zéros clignotent dans l'affichage. Réglez l'heure. Le sélecteur des fonctions doit être éteint.

Réglages

1. Appuyer sur la touche Horloge ⌚. Dans l'affichage apparaît 12:00 h et le symbole ⌚ clignote.
2. Régler l'heure au moyen de la touche + ou de la touche -. L'heure sera validée après quelques secondes. Le symbole ⌚ s'éteint.



Modifier l'heure, par ex. passage de l'heure d'été à l'heure d'hiver

Appuyer deux fois sur la touche Horloge ⌚ et modifier au moyen de la touche + ou de la touche -.

Réglage de la minuterie

Vous pouvez utiliser la minuterie comme minuteur de cuisine. Elle fonctionne indépendamment du four. La minuterie émet un signal sonore particulier. De la sorte, vous pouvez distinguer si c'est la minuterie ou une durée du four qui est écoulée. Vous pouvez également régler la minuterie lorsque la sécurité-enfants est active.

Réglages

- Appuyer sur la touche Minuterie .
Le symbole  clignote.
- Régler le temps de minuterie au moyen de la touche + ou de la touche -.
Touche + valeur de référence = 10 minutes
Touche - valeur de référence = 5 minutes

La minuterie se met en marche quelques secondes plus tard. Le symbole  s'allume dans l'affichage. Le temps s'écoule visiblement.

Après écoulement du temps

Un signal retentit. Appuyer sur la touche Minuterie .
L'affichage de la minuterie s'éteint.

Modifier le temps de la minuterie

Appuyer sur la touche Minuterie . Modifier le temps au moyen de la touche + ou de la touche -.

Annuler le réglage

Appuyer sur la touche Minuterie . Appuyer sur la touche -, jusqu'à ce que l'affichage soit sur zéro.

La minuterie et la durée s'écoulent en même temps

Les symboles s'allument. Le temps de minuterie s'écoule visiblement dans l'affichage.

Interroger la durée restante \rightarrow , l'heure de fin \rightarrow ou l'heure \odot : Appuyer répétitivement sur la touche Horloge \odot jusqu'à ce que le symbole respectif apparaisse.

La valeur interrogée apparaît pendant quelques secondes dans l'affichage.



Sécurité-enfants

Four

Le four est équipé d'une sécurité-enfants, afin que les enfants ne puissent pas le mettre en marche par mégarde.

Activer et désactiver la sécurité-enfants

Le sélecteur des fonctions doit être éteint.

Marche : appuyer sur la touche Clé  jusqu'à ce que le symbole  apparaisse dans l'affichage. Ceci demande env. 4 secondes.

Arrêt : appuyer sur la touche Clé  jusqu'à ce que le symbole  s'éteigne.

Remarques

- Vous pouvez régler à tout moment la minuterie et l'heure.
- La sécurité-enfants réglée est supprimée après une panne de courant.

Entretien et nettoyage

Si vous entretenez et nettoyez soigneusement votre four il gardera longtemps l'aspect du neuf et restera opérationnel. Nous vous expliquons ici comment entretenir et nettoyer correctement votre four.

Remarques

- Les légères variations de couleur apparaissant sur la façade du four sont dues aux différents matériaux tels que le verre, le plastique et le métal.
- Des ombres sur la vitre de la porte, qui ressemblent à des stries, sont des reflets de lumière de la lampe du four.
- L'émail est cuit à des températures très élevées. Ceci peut engendrer des différences de teintes. Ce phénomène est normal et n'a aucune incidence sur le fonctionnement du four. Les bords de plaques minces ne peuvent pas être émaillés complètement. Ils peuvent donc présenter des aspérités. La protection contre la corrosion n'en est pas compromise.

Produit nettoyants

Pour ne pas endommager les différences surfaces par l'emploi de nettoyants non adaptés, veuillez respecter les instructions suivantes.

Pour le nettoyage du four

- ne pas utiliser de nettoyant agressif ou récurant,
- pas de nettoyant à taux d'alcool élevé,
- pas d'éponge abrasive,

- pas de nettoyeur haute pression ou de jet de vapeur.
- Ne pas nettoyer les éléments dans une machine à laver la vaisselle.

Rincez convenablement les nouvelles éponges avant leur première utilisation.

Le bandeau de commande	Eau chaude additionnée de produit à vaisselle : Nettoyer avec une lavette et sécher avec un chiffon doux. Ne pas utiliser de nettoyant pour vitres ni un racloir à verre pour le nettoyage.
------------------------	--

Surfaces en inox	Nettoyer avec de l'eau chaude additionnée de produit à vaisselle et un chiffon doux. Sur les surfaces en inox, toujours essuyer parallèlement à la veinure naturelle. Le contraire peut occasionner des rayures. Sécher avec un chiffon doux. Éliminer immédiatement les dépôts calcaires, de graisse, de fécule et de blanc d'oeuf. Ne pas utiliser de produits à récurer, d'éponges à dos récurant ou de chiffons de nettoyage rugueux. Les surfaces en acier peuvent être polies au moyen d'un produit d'entretien spécial. Veuillez respecter les consignes du fabricant. Vous pouvez obtenir des nettoyants spéciaux pour acier auprès de notre service après-vente ou dans le commerce spécialisé.
-------------------------	--

Surfaces en émail et surfaces laquées	Nettoyer avec un peu de produit à vaisselle et un chiffon humide. Sécher avec un chiffon doux.
Boutons rotatifs	Nettoyer avec un peu de produit à vaisselle et un chiffon humide. Sécher avec un chiffon doux.
Vitre	Nettoyer avec un nettoyant pour vitres. Ne pas utiliser de nettoyant agressif ou d'objet métallique acéré. Ils risquent de rayer la surface de la vitre et de l'endommager.
Joint	Essuyer avec un chiffon humide. Sécher avec un chiffon doux.
Intérieur du four	Eau tiède additionnée de produit à vaisselle ou de l'eau au vinaigre. En cas de salissures importantes : n'utiliser du nettoyant pour four que sur des surfaces refroidies.
Couvercle en verre de la lampe du four	Nettoyer avec un peu de produit à vaisselle et un chiffon humide. Sécher avec un chiffon doux.
Accessoires	Mettre à tremper dans de l'eau tiède additionnée de produit à vaisselle. Nettoyer avec une brosse ou une éponge.
Plaque à pâtisserie en aluminium (en option)	Ne pas nettoyer au lave-vaisselle. Ne jamais utiliser de nettoyant pour four. Afin d'éviter toute rayure, ne jamais toucher les surfaces métalliques avec un couteau ou autre objet acéré similaire. Nettoyer horizontalement et sans trop appuyer avec un peu de produit à vaisselle et un chiffon de nettoyage humide pour vitres ou avec un chiffon en microfibrés. Sécher avec un chiffon doux. Ne pas utiliser de produits à récurer, d'éponges à dos récurant ou de chiffons de nettoyage rugueux. Le contraire peut occasionner des rayures
Sécurité-enfants (en option)	Si une sécurité enfants est installée sur la porte du four, elle doit être enlevée avant le nettoyage. Mettre à tremper toutes les pièces en plastique dans de l'eau additionnée de produit à vaisselle et les nettoyer avec une éponge. Sécher avec un chiffon doux. En cas d'encrassement important, la sécurité-enfants ne fonctionne plus correctement.
Table de cuisson	Vous trouverez les indications pour l'entretien et le nettoyage de votre table de cuisson dans sa notice d'utilisation.

Décrocher et accrocher les supports

Pour le nettoyage, vous pouvez enlever les supports. Le four doit être refroidi.

Démontage des supports

1. Maintenez le support par le bas et tirez-le quelque peu vers l'avant. Retirez les pointes prolongatrices du bas du support des orifices de fixation (Figure A).
2. Ensuite, rabattez le support vers le haut et retirez-le avec précaution (Figure B).

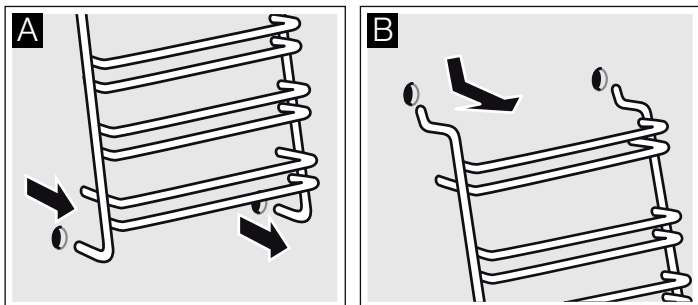

Nettoyez les supports avec du produit nettoyant et une éponge. Pour les salissures tenaces, utilisez une brosse.

Installation des supports

1. Insérez avec précaution les deux crochets dans les trous situés dans le haut de la paroi. (Figure A-B)

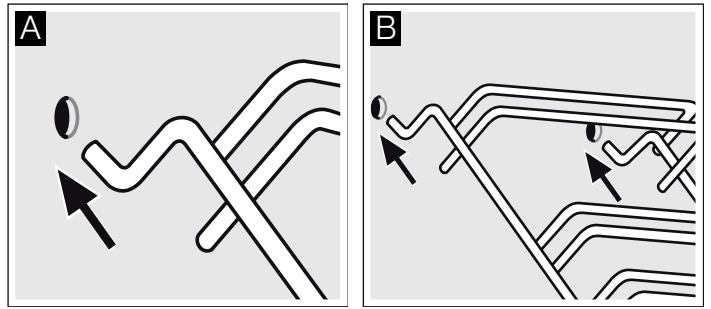

⚠ Mauvaise installation !

Ne déplacez jamais le support tant que les deux crochets ne sont pas complètement insérés dans les trous situés dans le haut de la paroi. L'émail risquerait d'être endommagé et de casser (Figure C).

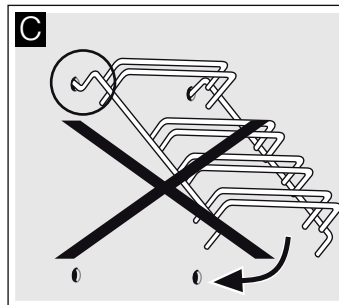

2. les deux crochets doivent être complètement insérés dans les trous situés dans le haut de la paroi. Déplacez ensuite le support vers le bas, lentement et avec précaution, et insérez les crochets inférieurs (Figure D).
3. Insérez les deux supports dans les parois latérales du four (Figure E).

L'installation des supports est réussie lorsque l'écart entre les deux niveaux d'insertion supérieurs est plus important.

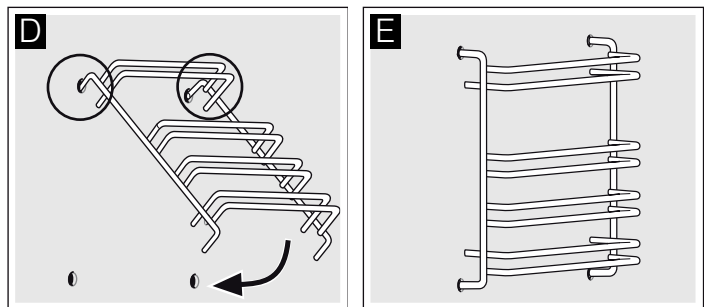

Décrocher et accrocher la porte du four

Pour le nettoyage et pour la dépose des vitres de la porte, vous pouvez décrocher la porte du four.

Les charnières de la porte du four possèdent respectivement un levier de verrouillage. Lorsque les leviers de verrouillage sont pivotés vers l'intérieur (fig. A), la porte du four est sécurisée. Elle ne peut pas être décrochée. Lorsque les leviers de verrouillage sont pivotés vers l'extérieur pour décrocher la porte du four (fig. B), les charnières sont sécurisées. Elles ne peuvent pas se fermer subitement.

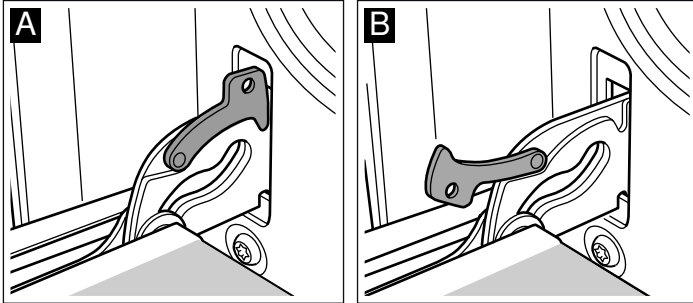

⚠ Risque de blessure !

Si les charnières ne sont pas bloquées, elles peuvent se fermer violemment. Veillez à ce que les leviers de verrouillage soient toujours entièrement fermés ou bien entièrement ouverts lors du décrochage de la porte du four.

Décrocher la porte

1. Ouvrir complètement la porte du four.
2. Ouvrir les deux leviers de verrouillage à gauche et à droite (fig. A).
3. Fermer la porte du four jusqu'en butée. Avec les deux mains, la tenir à gauche et à droite. La refermer un peu plus et la retirer (fig. B).

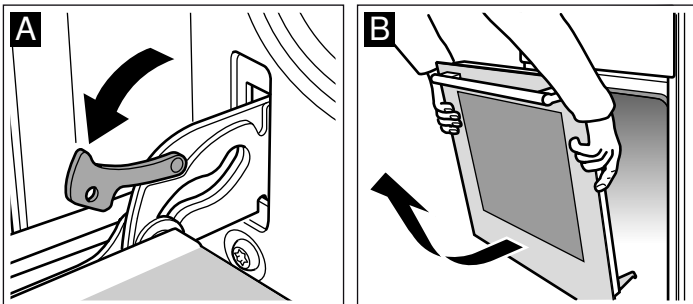

Accrocher la porte

Accrocher la porte du four en procédant dans l'ordre inverse du décrochage.

1. En accrochant la porte du four, veiller à ce que les deux charnières soient introduites tout droit dans l'orifice (fig. A).
2. L'encoche à la charnière doit s'enclencher des deux côtés (fig. B).

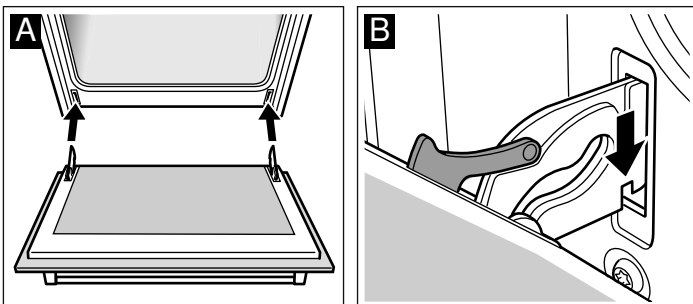

3. Refermer les deux leviers de verrouillage (fig. C). Fermer la porte du four.

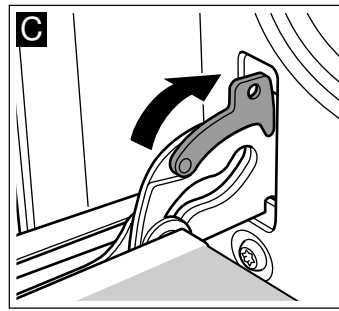

⚠ Risque de blessure !

Si la porte du four tombe par inadvertance ou une charnière se ferme, ne pas mettre la main dans la charnière. Appelez le service après-vente.

Dépose et pose des vitres de la porte

Pour faciliter le nettoyage, vous pouvez déposer les vitres de la porte du four.

Dépose

1. Décrocher la porte du four et la placer sur un chiffon, la poignée vers le bas.
2. Retirer le recouvrement en haut à la porte du four. Pour cela, enfoncer la languette à gauche et à droite avec les doigts (fig. A).
3. Soulever la vitre supérieure et la retirer (fig. B).

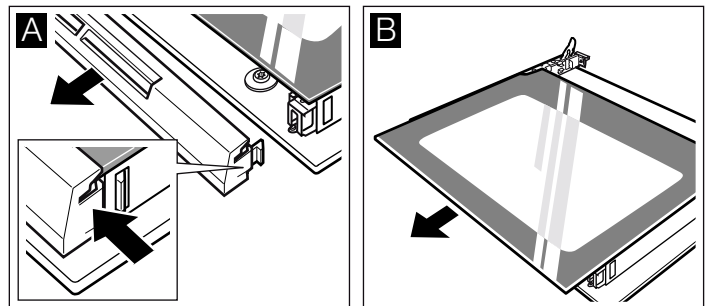

4. Soulever la vitre et la retirer (fig. C).

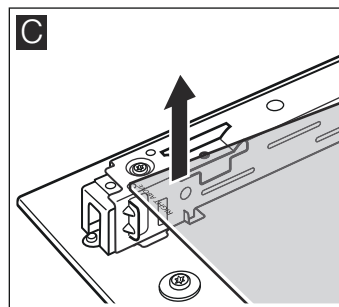

Nettoyez les vitres avec un nettoyeur pour vitres et un chiffon doux.

⚠ Risque de blessure !

Un verre de porte d'appareil rayé peut se fendre. Ne pas utiliser de racloir à verre, ni de produit de nettoyage agressif ou abrasif.

Pose

Lors de la pose, veillez à ce que l'inscription "Right above" en bas à gauche soit orientée la tête en bas.

1. Engager la vitre vers l'arrière en l'inclinant (fig. A).
2. Glisser la vitre supérieure en arrière dans les deux fixations en l'inclinant. La face lisse doit être à l'extérieur. (Fig. B).

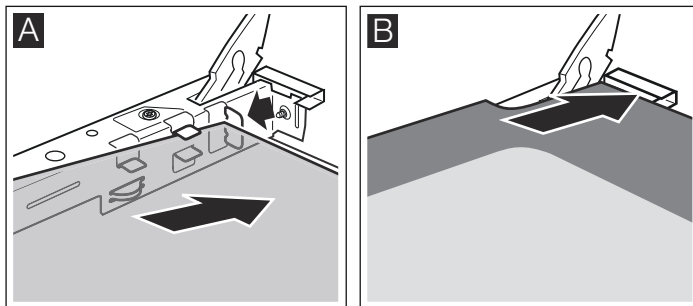

3. Poser le recouvrement et l'appuyer.
4. Accrocher la porte du four.

Réutilisez le four seulement si les vitres sont correctement installées.

Pannes et dépannage

Il se peut qu'une petite panne gêne le bon fonctionnement de votre appareil. Avant d'appeler le service après-vente, consultez le tableau. Vous pouvez éventuellement remédier vous-même au dérangement.

Tableau de dérangements

Si le résultat de cuisson d'un plat n'est pas optimal, veuillez consulter le chapitre *Testés pour vous dans notre laboratoire*. Vous y trouverez de nombreux conseils et astuces pour la cuisson.

⚠ Risque de choc électrique !

Les réparations inexpertes sont dangereuses. Seul un technicien du service après-vente formé par nos soins est habilité à effectuer des réparations.

Panne	Cause possible	Remède/Remarques
Le four ne fonctionne pas.	Le fusible est défectueux.	Vérifiez dans le boîtier à fusibles si le fusible est en bon état.
	Coupure de courant.	Vérifiez si la lumière de la cuisine ou d'autres appareils ménagers fonctionnent.
L'affichage de l'heure clignote	Coupure de courant.	Réglez l'heure à nouveau.
Le four ne chauffe pas.	Il y a de la poussière sur les contacts.	Tournez plusieurs fois les manettes dans les deux sens.

Attention !

Si le cordon d'alimentation électrique est endommagé, il doit être remplacé par le fabricant, son service après-vente ou un autre professionnel qualifié.

Changer la lampe du four au plafond

Si l'ampoule du four a grillé, vous devez la changer. Des ampoules de rechange de 40 W, résistantes aux températures élevées, sont en vente auprès du service après-vente ou dans le commerce spécialisé. Utilisez exclusivement ces ampoules.

⚠ Risque de choc électrique !

Couper le fusible dans la boîte à fusibles.

1. Etaler un torchon à vaisselle dans le four froid, afin d'éviter des dégâts.
2. Dévisser le cache en verre en le tournant à gauche.

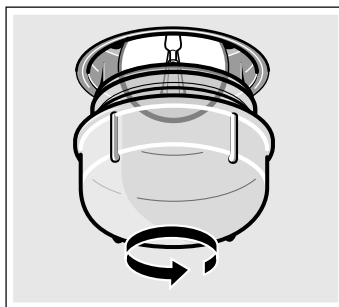

3. Remplacer l'ampoule par un modèle identique.
4. Revisser le cache en verre.
5. Enlever le torchon et armer le fusible.

Cache en verre

Un cache en verre endommagé doit être remplacé. Des caches en verre appropriés sont en vente auprès du service après-vente. Veuillez indiquer les numéros E et FD de votre appareil.

Service après-vente

Si votre appareil a besoin d'être réparé, notre service après-vente se tient à votre disposition. Nous trouvons toujours une solution appropriée pour éviter des visites inutiles d'un technicien.

Numéro E et numéro FD

Lors de votre appel, veuillez indiquer le numéro de produit (n° E) et le numéro de fabrication (n° FD), afin que nous puissions vous apporter une assistance qualifiée. La plaque signalétique avec les numéros se trouvent sur le côté de la porte du four. Pour éviter d'avoir à les rechercher en cas de besoin, vous pouvez inscrire ici les données de votre appareil et le numéro de téléphone du service après-vente.

N° E	N° FD

Service après-vente

Tenez compte du fait que la visite d'un technicien du SAV n'est pas gratuite en cas de manipulation incorrecte, même pendant la période de garantie.

Vous trouverez les données de contact pour tous les pays dans l'annuaire ci-joint du service après-vente.

Commande de réparation et conseils en cas de dérangements

B 070 222 141

FR 01 40 10 11 00

CH 0848 840 040

Faites confiance à la compétence du fabricant. Vous garantissez ainsi que la réparation sera effectuée par des techniciens de SAV formés qui disposent des pièces de rechange d'origine adaptées à votre appareil.

Conseils concernant l'énergie et l'environnement

Vous trouverez ici des conseils comment vous pouvez économiser de l'énergie lors de la cuisson et comment correctement éliminer votre appareil.

Economiser de l'énergie

- Préchauffez le four seulement si cela est indiqué dans la recette ou dans les tableaux de la notice d'utilisation.
- Utilisez des moules sombres, laqués noirs ou émaillés. Ces types de moule absorbent bien la chaleur.
- Pendant la cuisson ou le rôtissage, ouvrez la porte du four aussi rarement que possible.
- Si vous voulez faire cuire plusieurs gâteaux, faites-les cuire les uns après les autres. Le four étant encore chaud. Le temps de cuisson diminue au deuxième gâteau. Vous pouvez également enfourner 2 moules à cake l'un à côté de l'autre.
- Si les temps de cuisson sont assez longs, vous pouvez éteindre le four 10 minutes avant la fin de la durée impartie puis terminez la cuisson avec la chaleur résiduelle.

Elimination écologique



Éliminez l'emballage en respectant l'environnement.



Cet appareil est marqué selon la directive européenne 2012/19/UE relative aux appareils électriques et électroniques usagés (waste electrical and electronic equipment - WEEE).

La directive définit le cadre pour une reprise et une récupération des appareils usagés applicables dans les pays de la CE.

Mesures à respecter au cours du transport

Fixez toutes les parties mobiles à l'intérieur et au-dessus de l'appareil avec un ruban adhésif qui peut être retiré sans laisser de traces. Insérez les différents accessoires (par ex. plaque de four) avec du carton fin sur les bords dans les gradins correspondants, afin d'éviter d'endommager l'appareil. Placez du carton ou autre protection similaire entre la face avant et la face arrière afin d'éviter tout choc contre le côté intérieur de la porte vitrée. Fixez la porte du four avec de l'adhésif sur les parois latérales de l'appareil.

Conservez l'emballage d'origine de l'appareil. Transportez l'appareil en position verticale. Veuillez respecter les flèches de transport situées sur l'emballage.

Si l'emballage d'origine n'est plus disponible

Emballer l'appareil dans un emballage de protection afin de pouvoir garantir une protection suffisante contre tout endommagement lié à son transport.

Transportez l'appareil en position verticale. Ne tenez pas l'appareil par la poignée de la porte ou par les raccords situés à l'arrière car ceux-ci pourraient être endommagés. Ne posez aucun objet lourd sur l'appareil.

Testés pour vous dans notre laboratoire

Vous trouverez ici un choix de plats et les réglages optimaux correspondants. Nous vous montrons le mode de cuisson et la température les plus appropriés pour votre plat. Vous obtenez des indications concernant l'accessoire adapté et à quel hauteur il doit être enfourné, ainsi que des conseils concernant les récipients et la préparation.

Remarques

- Les valeurs des tableaux s'entendent toujours pour un enfournement dans le compartiment de cuisson froid. Préchauffez uniquement si cela est indiqué dans les tableaux. Recouvrez l'accessoire de papier cuisson uniquement après le préchauffage.
- Les durées indiquées dans les tableaux sont indicatives. Elles dépendent de la qualité et de la nature de l'aliment.
- Utilisez les accessoires livrés avec l'appareil. Des accessoires supplémentaires sont en vente auprès du service après-vente ou dans le commerce spécialisé comme accessoires optionnels. Avant l'utilisation, retirez du compartiment de cuisson tous les accessoires et récipients dont vous n'avez pas besoin.
- Utilisez toujours des maniques lorsque vous retirez des accessoires ou récipients chauds du compartiment de cuisson.

Gâteaux et pâtisseries

Cuisson sur un seul niveau

Lors de la cuisson de gâteaux et tartes, le mode Cuisson traditionnelle  est le plus approprié.

Lors de la cuisson en mode Air pulsé 2D , insérez l'accessoire sur les niveaux suivants :

- Gâteau dans un moule à gâteau : Hauteur d'enfournement 2
- Gâteau sur plaque : Hauteur d'enfournement 3

Cuisson et rôtissage sur plusieurs niveaux

Utilisez le mode Air pulsé .

Hauteurs d'enfournement pour la cuisson et le rôtissage sur 2 niveaux :

- Lèchefrite : Hauteur d'enfournement 3
- Plaque de cuisson : Hauteur d'enfournement 1

Les plats enfournés ensemble ne doivent pas tous être prêts au même moment.

Les tableaux proposent une sélection de plats.

Remarque : Ne posez pas d'aliment directement sur la plaque à pâtisserie en aluminium. Recouvrez la plaque à pâtisserie en aluminium avec du papier cuisson.

Moules

Les moules en métal de couleur foncée sont les plus appropriés.

En cas de moules en métal à paroi mince ou en cas de plats en Pyrex les temps de cuisson sont plus longs et le gâteau brunit moins uniformément.











Si vous voulez utiliser des moules en silicone, basez-vous sur les indications et les recettes du fabricant. Les moules en silicone sont souvent plus petits que les moules normaux. Les quantités de pâte et les indications des recettes peuvent diverger.

Tableaux

Dans les tableaux vous trouverez le mode de cuisson optimal pour les différents gâteaux et pâtisseries. La température et la durée de cuisson dépendent de la quantité et de la nature de la pâte préparée. C'est pourquoi les tableaux présentent des fourchettes de valeurs. Commencez par la valeur la plus basse. Une température plus basse permet d'obtenir des mets plus uniformément dorés. Si nécessaire, sélectionnez la fois suivante une valeur plus élevée.

Les temps de cuisson sont de 5 à 10 minutes plus courts lorsque vous préchauffez.

Vous trouverez des informations supplémentaires dans la section *Conseils pour la pâtisserie* à la suite des tableaux.

Gâteaux dans moules	Moule	Niveau	Mode de cuisson	Thermostat, °C	Durée, minutes
Génoise, simple	Moules à kouglof/à flan/à cake	2		160-180	50-60
Génoise, fine (sablés, par exemple)	Moules à kouglof/à flan/à cake	2		155-175	65-75
Fond de tarte en pâte brisée avec bord	Moule démontable	1		160-180	30-40
Fond de tarte, génoise	Moule tatin	2		160-180	25-35
Tarte en pâte à biscuit	Moule démontable	2		160-180	30-40
Tartes aux fruits ou au fromage blanc, pâte brisée*	moule démontable foncé	1		170-190	70-90
Gâteaux aux fruits fins, en génoise	Moule démontable	2		150-170	55-65
Tartes salées* (quiche/tarte aux oignons)	Moule démontable	1		180-200	50-60
Tarte	Moule à tarte tôle blanche, Ø 31 cm	1		220-240	30-40
Quiche**	Moule à tarte tôle blanche, Ø 31 cm	1		210-230	40-50
Cake*	Moule à cake tôle blanche, 28 cm	1		180-200	50-60

* Laissez refroidir le gâteau environ 20 minutes dans l'appareil.

** Si vous désirez faire cuire plusieurs cakes en même temps, vous pouvez placer les moules l'un à côté de l'autre sur la grille.

Gâteau sur la plaque	Accessoires	Niveau	Mode de cuisson	Thermostat, °C	Durée, minutes
Pâte à gâteau de consistance molle ou pâte levée avec une garniture sèche	Lèchefrite :	3	☐	160-180	25-35
Pâte à gâteau de consistance molle ou pâte levée avec une garniture juteuse	Lèchefrite :	3	☐	140-160	40-50
Biscuit roulé fourré (préchauffer)	Lèchefrite :	2	☐	170-190	15-20
Brioche en forme de natte tressée, 500 g de farine	Lèchefrite :	3	☒	150-170	25-35
Gâteau de Noël allemand, 500 g de farine	Lèchefrite :	3	☐	160-180	50-60
Gâteau de Noël allemand, 1 kg de farine	Lèchefrite :	3	☐	150-170	90-100
Strudel, sucré	Lèchefrite :	2	☐	180-200	55-65
Pizza	Lèchefrite :	3	☐	180-200	20-30

Pain et petits pains

Sauf indication contraire, il faut toujours préchauffer le four pour la cuisson du pain.

Ne versez jamais d'eau directement dans le four chaud.



Pain et petits pains	Accessoires	Niveau	Mode de cuisson	Thermostat, °C	Durée, minutes
Pain à la levure de boulanger, 1,2 kg de farine	Lèchefrite	2	☐	270	8
				190	35-45
Pain au levain, 1,2 kg de farine	Lèchefrite	2	☐	270	8
				190	35-45
Petits pains (par ex. petits pains de seigle)	Lèchefrite	2	☐	200-220	20-30

Petites pâtisseries	Accessoires	Niveau	Mode de cuisson	Affichage de la température en °C	Durée, minutes
Biscuits	La lèchefrite	3	☐	150-170	10-20
	Plaque de cuisson en aluminium + lèchefrite*	1+3	☒	130-150	25-35
Meringues	La lèchefrite	3	☒	80-100	155-205
Choux	La lèchefrite	2	☐	200-220	30-40
Macarons	La lèchefrite	3	☐	110-130	30-40
	Plaque de cuisson en aluminium + lèchefrite*	1+3	☒	100-120	35-45
Pâte feuilletée	La lèchefrite	3	☒	180-200	20-30
	Plaque de cuisson en aluminium + lèchefrite*	1+3	☒	180-200	30-40

* Lors de la cuisson sur deux niveaux, placez systématiquement la lèchefrite sur le niveau supérieur.

Conseils pour la cuisson de gâteaux

Vous voulez cuire un gâteau selon votre propre recette.	Basez-vous sur un gâteau semblable indiqué dans le tableau de cuisson des gâteaux
Vous pourrez ainsi vérifier si la génoise est bien cuite :	10 minutes avant la fin du temps de cuisson indiqué dans la recette, plantez un bâtonnet en bois dans la partie la plus élevée du gâteau. Si la pâte ne colle plus au bois, cela signifie que le gâteau est fini.
Le gâteau s'écroule.	Pour le prochain gâteau, utilisez moins de liquide ou baissez la température du four de 10 degrés. Respectez les temps de mélange indiqués dans la recette.
La forme du gâteau est élevée au milieu et basse sur les bords.	Ne beurrez pas le bord du moule démontable. Après la cuisson, démoulez le gâteau avec précaution à l'aide d'un couteau.
Le gâteau est trop sombre sur le dessus.	Enfournez-le à un niveau inférieur, choisissez une température plus basse et prolongez un peu le temps de cuisson.
Le gâteau est trop sec.	À l'aide d'un cure-dent, faites des petits trous dans le gâteau fini. Puis, versez du jus de fruits ou de l'alcool. La prochaine fois, augmentez la température de 10 degrés et réduisez le temps de cuisson.

Le pain ou le gâteau (par ex. gâteau au fromage) a l'air réussi mais l'intérieur est pâteux (comporte des sillons d'eau).	Pour le prochain gâteau, utilisez moins de liquide et cuisez le gâteau plus longtemps à une température moins élevée. Pour les gâteaux à garniture juteuse, cuisez d'abord le fond. Saupoudrez-le d'amandes ou de chapelure, puis garnissez. Respectez les recettes et les temps de cuisson.
La couleur brune du gâteau n'est pas homogène.	Choisissez une température inférieure, la couleur sera plus homogène. Pour les gâteaux délicats, utilisez le mode Cuisson traditionnelle  sur un niveau. Une feuille de papier sulfurisé posée au-dessus peut également influencer sur la circulation de l'air. Coupez toujours le papier sulfurisé en fonction de la plaque.
Le dessous du gâteau aux fruits est trop clair.	La prochaine fois, enfournez le gâteau à un niveau inférieur.
Le jus de fruits déborde.	La prochaine fois, utilisez une lèchefrite un peu plus profonde (si disponible).
Lors de la cuisson de petits pains levés, les petits pains collent les uns aux autres.	Espaced les petits pains d'environ 2 cm. Les petits pains ont ainsi suffisamment de place pour lever et leur cuisson est homogène.
Si vous souhaitez cuire sur deux niveaux.	Pour la cuisson sur plusieurs niveaux, utilisez systématiquement le mode Air pulsé  . Les plats enfournés ensemble ne doivent pas tous être prêts au même moment.
Lors de la cuisson de gâteaux juteux, il apparaît de la condensation.	Il peut se former de la vapeur d'eau pendant la cuisson de gâteaux. Elle s'échappe par la porte. La vapeur d'eau peut se déposer sur le bandeau de commande ou les meubles situés à proximité, et de l'eau de condensation s'égoutte alors. Il s'agit d'un phénomène physique.

Viande, volaille, poisson

Récipient

Vous pouvez utiliser tout récipient résistant à la chaleur. La lèchefrite convient également très bien pour de gros rôtis.

Des récipients en verre sont les plus appropriés. Veillez à ce que le couvercle soit adapté à la cocotte et ferme bien.

Si vous utilisez des cocottes émaillées, ajoutez un peu plus de liquide.

En cas de cocottes en inox, la viande sera moins dorée et peut être un peu moins cuite. Allongez les temps de cuisson.

Indications dans les tableaux :

Récipient sans couvercle = ouvert

Récipient avec couvercle = fermé

Placez toujours le plat au centre de la grille.

Poser le récipient en verre chaud sur un support sec. Si la surface est humide ou froide, le verre peut se casser.

Rôtissage

Ajoutez un peu de liquide à une viande maigre. Le fond du récipient doit être recouvert d'env. 1/2 cm de liquide.

Pour du rôti à braiser, ajoutez suffisamment de liquide. Le fond du récipient doit être recouvert d'env. 1 - 2 cm de liquide.

La quantité de liquide dépend du type de viande et du matériau du récipient. Si vous préparez de la viande dans une cocotte émaillée, il faut ajouter un peu plus de liquide que dans un récipient en verre.

Les cocottes en inox ne conviennent que sous réserve. La viande cuit plus lentement et dore moins. Réglez une température plus élevée et/ou un temps de cuisson plus long.

Instructions pour la cuisson au grill

La fonction grill doit systématiquement être utilisée avec le four fermé.

Préchauffez le grill pendant environ 3 minutes, avant de placer les aliments sur la grille.

Placez les aliments directement sur la grille. En cas d'aliment unique, placez-le au centre de la grille afin d'obtenir une cuisson optimale. Introduisez par ailleurs la lèchefrite au niveau 1. Cela permet ainsi de récupérer le jus de viande et de moins salir le four.

La plaque ou la lèchefrite ne doit pas être placée sur le niveau 4. Elles peuvent se déformer sous l'effet de températures élevées et être endommagées lors du retrait du compartiment de cuisson.

Dans la mesure du possible, sélectionnez des aliments de même taille. Ce faisant, ils seront dorés de manière uniforme, tout en restant juteux à souhait. Salez les steaks seulement après leur cuisson au grill.

Retournez les aliments après 2/3 la durée indiquée.

La résistance du grill alterne en permanence les phases de fonctionnement et d'arrêt. Il s'agit d'un phénomène normal. La fréquence de mise en marche et d'arrêt dépend du réglage de la fonction grill.





Viande

Retournez les pièces de viande à mi-cuisson.

Une fois le rôti cuit, laissez-le reposer 10 minutes de plus dans le four éteint et fermé. Cela permet au jus de mieux se répartir dans la viande.

Après la cuisson d'un rosbif, enveloppez-le dans une feuille d'aluminium et laissez-le reposer 10 minutes dans le four.

En cas de rôti de porc avec couenne, entaillez la couenne en croix et posez le rôti avec la couenne au contact du récipient.

Plat	Poids	Accessoires et réci- pients	Hauteur	Mode de cuisson	Température en °C, position grill	Durée en minutes
Viande						
Rosbif, à point	1,0 kg chacune	ouvert	1		240-250	40
Rosbif, médium	1,0 kg chacune	ouvert	1		230-240	40
Gigot d'agneau	1,5 kg	ouvert	1		160-180	80
Rôti au tournebroche	1,0 kg	ouvert	1		190-210	120
Rôti de porc roulé	2,0 kg	ouvert	1		170-190	170

Plat	Poids	Accessoires et réci- pients	Hauteur	Mode de cuisson	Température en °C, position gril	Durée en minutes
Volaille						
Poulet	1,0 kg	ouvert	2		200-220	75-85
Canard	1,7 kg	ouvert	2		170-190	80-100
Poisson						
Poisson, entier, grillé	300 g	Grille + lèche-frite	3+1		2	20-25
Gratin						
Gratin de pommes de terre*		Plat à gratin	2		150-170	50-60
Toasts						
12 pièces, gratinés		Grille + lèche-frite	4+1		3	6-8

* Le soufflé ne doit pas être plus haut que 2 cm.

Conseils pour les rôtis et grillades

Le tableau ne contient pas de valeur pour le poids du rôti.	Choisissez les valeurs qui correspondent au poids immédiatement inférieur et allongez la durée de cuisson.
Vous voulez savoir si le rôti est cuit.	Utilisez un thermomètre pour viande (en vente dans le commerce) ou bien faites le « test de la cuillère ». Appuyez sur le rôti avec une cuillère. Si vous sentez une résistance, le rôti est cuit. Si la cuillère s'enfoncé, allongez le temps de cuisson.
Le rôti est trop cuit et l'extérieur est brûlé par endroits.	Vérifiez le niveau d'enfournement ainsi que la température.
Le rôti a un bel aspect mais la sauce est brûlée.	La fois suivante, choisissez un plat à rôti plus petit ou ajoutez plus de liquide.
Le rôti a un bel aspect, mais la sauce est trop claire et insipide.	La fois suivante, choisissez un plat à rôti plus grand et ajoutez moins de liquide.
L'arrosage du rôti produit un dégagement de vapeur.	C'est un phénomène physique normal. Une grande partie de la vapeur s'échappe par l'orifice de sortie de vapeur. Elle peut se condenser sur le bandeau de commande plus froid ou sur les façades des meubles voisins et se mettre à goutter.

Cuisson d'un menu

Avec la air pulsé, vous pouvez faire cuire un menu complet dans le four. La chaleur produite par le four est mieux utilisée.

Avec la chaleur tournante, les mets ne se communiquent pas d'odeur ni de goût.

Placez le récipient à chaque fois sur une grille.

Menu	Récipient	Niveau	Mode de cuisson	Tempé- rature en °C	Durée en minutes
Menu 1					
Gigot d'agneau, sans os, roulé, 1,3 kg, médium et pommes de terre au four	Vaisselle sur la grille	1		180	80 Au bout de 45 minutes de cuisson, vous pouvez disposer les pommes de terre autour du gigot d'agneau puis mettre la tarte au four.
Tarte	Moule sur la grille	3			
Menu 2					
Gigot d'agneau, sans os, roulé, 1,3 kg, médium*	Vaisselle sur la grille	1		180	80 20 minutes plus tard, vous pouvez mettre le gratin au four.
Gratin de pommes de terre	Moule sur la grille	3			

* 20 minutes avant la fin de cuisson, vous pouvez encore répartir des tomates autour du gigot d'agneau.

Plats cuisinés

Respectez les indications du fabricant figurant sur l'emballage.

Si vous recouvrez l'accessoire de papier cuisson, veillez à ce que le papier cuisson soit approprié pour ces températures. Adaptez la taille du papier cuisson au mets.

Le résultat de cuisson dépend beaucoup de l'aliment. Le produit cru peut déjà présenter des pré-brunissements et des inégalités.

Plat cuisiné	Accessoires	Niveau	Mode de cuisson	Thermostat, °C	Durée, minutes
Strudel aux fruits	Lèche-frite	3		180-200	40-50
Pommes frites	Lèche-frite	3		210-230	25-30
Pizza	Grille	2		200-220	15-20
Pizza baguette	Grille	2		190-210	15-20

Remarque

La cuisson des plats surgelés peut provoquer une déformation de la lèche-frite. Cela provient des grandes différences de température auxquelles l'accessoire est soumis. Cette déformation disparaît déjà pendant le processus de cuisson.

Plats spéciaux

La réalisation de la pâte levée et du yaourt fait maison se déroule particulièrement bien à faibles températures.

Retirez les accessoires du four.

Préparation du yaourt

- Faites bouillir 1 litre de lait (3,5 % de matières grasses), laissez refroidir à 40 °C.
- Ajoutez au lait 150 g de yaourt (du réfrigérateur) et mélangez bien le tout.
- Versez le mélange dans de petits pots de yaourt refermables, puis recouvrez d'un film fraîcheur.

4. Placez les verres sur la grille au niveau 1.

5. Réglez la température de cuisson sur 50 °C, puis continuez selon les indications.

Laisser pousser la pâte levée

- Préparez la pâte levée comme d'habitude, versez-la dans un plat en céramique réfractaire, puis recouvrez-le.
- Préchauffez le four comme indiqué.
- Fermez la porte du four et laissez pousser la pâte levée dans le four.

Plat cuisiné	Plat	Mode de cuisson	Température	Durée
Yaourt	Pots de yaourt en 1 verre refermables		50 °C	6-8 heures
Laisser pousser la pâte levée	Placez le plat réfractaire sur la sole du four		préchauffez à 50 °C Éteignez le four, puis placez-y la pâte levée	5-10 minutes 20-30 minutes

Décongélation

Les délais de décongélation dépendent du type et de la quantité de l'aliment concerné.

Veillez respecter les consignes du fabricant figurant sur l'emballage.

Retirez les aliments de l'emballage et placez-les dans un plat approprié, que vous posez sur la grille.

Veillez placer les volailles côté blanc dans l'assiette.

Produit surgelé	Accessoires	Niveau	Mode de cuisson	Température
Par ex. tartes à la crème fraîche, tartes à la crème au beurre, tartes recouvertes d'un glaçage au chocolat ou au sucre, fruits, poulet, saucisses et viande, pains, petits pains, gâteaux et autres pâtisseries	Grille	2		Le sélecteur de température demeure sur la position d'arrêt.

Déshydratation

Utilisez uniquement des fruits et légumes impeccables et lavez-les soigneusement.

Attendez que les fruits et légumes soient bien égouttés, puis essuyez-les.

Introduisez la lèche-frite sur le niveau 3 et la grille sur le niveau 1. Placez du papier sulfurisé sur la lèche-frite et la grille.

Retournez à plusieurs reprises les fruits et légumes extrêmement juteux. Après la déshydratation, retirez immédiatement les fruits et légumes du papier.

Fruits et légumes	Niveau	Mode de cuisson	Thermostat, °C	Durée, heures
600g de pommes en rondelles	1+3		80	env. 5
800g de quartiers de poires	1+3		80	env. 8
1,5 kg de questches ou de prunes	1+3		80	env. 8-10
200 g d'herbes de cuisine, essuyées	1+3		80	env. 1½

Mise en conserve

Pour la mise en conserves, les bocaux et les joints en caoutchouc doivent être propres et en bon état. Utilisez si possible des bocaux de même taille. Les valeurs indiquées dans les tableaux s'entendent pour des bocaux ronds d'un litre.

Attention !

N'utilisez pas de bocaux plus grands ou plus hauts. Leurs couvercles risqueraient d'éclater.

Utilisez uniquement des fruits et légumes de première qualité. Lavez-les soigneusement.

Les durées mentionnées dans les tableaux sont indicatives. Elle peuvent être influencées par la température ambiante, le nombre de bocaux, la quantité et la chaleur du contenu des bocaux. Avant de changer le réglage ou d'éteindre, vérifiez si des bulles montent bien dans les bocaux.

Préparation

1. Remplir les bocaux, mais pas trop.
2. Essuyer les bords des bocaux, ils doivent être propres.
3. Poser un joint en caoutchouc humide et un couvercle sur chaque bocal.

Fruits en bocaux d'un litre	Dès l'ébullition	Chaleur résiduelle
Pommes, groseilles, fraises	éteindre	env. 25 minutes
Cerises, abricots, pêches, groseilles à maquereau	éteindre	env. 30 minutes
Compote de pommes, poires, prunes	éteindre	env. 35 minutes

Légumes

Dès que des bulles montent dans les bocaux, ramener la température à 120 - 140 °C. Selon le type de légume env. 35 à

4. Fermer les bocaux avec des agrafes.

Ne placez jamais plus de six bocaux dans le compartiment de cuisson.

Réglage

1. Enfouir la lèchefrite au niveau 2. Disposer les bocaux de sorte qu'ils ne se touchent pas.
2. Verser ½ l d'eau chaude (env. 80 °C) dans la lèchefrite.
3. Fermer la porte du four.
4. Régler Chaleur de sole ☐.
5. Régler la température sur 170 à 180 °C.

Mise en conserve

Fruits

Au bout d'env. 40 à 50 minutes, des petites bulles montent à la surface à de courts intervalles. Éteignez le four.

Retirez les bocaux du compartiment de cuisson au bout de 25 à 35 minutes de chaleur résiduelle. Un refroidissement plus lent dans le compartiment de cuisson favorise la prolifération de moisissures sur le fruit en bocal ainsi que son acidification.

70 minutes. Après ce temps, éteignez ensuite le four et utilisez la chaleur rémanente.

Légumes au bouillon froid dans des bocaux d'un litre	Dès l'ébullition	Chaleur résiduelle
Cornichons	-	env. 35 minutes
Betterave rouge	env. 35 minutes	env. 30 minutes
Choux de Bruxelles	env. 45 minutes	env. 30 minutes
Haricots verts, chou-rave, chou rouge	env. 60 minutes	env. 30 minutes
Petits pois	env. 70 minutes	env. 30 minutes

Sortir les bocaux

Après la mise en conserves, sortez les bocaux du compartiment de cuisson.

Attention !

Ne posez pas les bocaux chauds sur une surface froide ou humide. Ils risquent d'éclater.

L'acrylamide dans certains aliments

L'acrylamide se forme avant tout en cas de produits céréaliers et de pommes de terre cuits à haute température, tels que

chips, frites, toast, petits pains, pain ou pâtisseries fines (biscuits, pain d'épices, speculoos).

Conseils pour la préparation de mets avec une faible formation d'acrylamide

En général	<ul style="list-style-type: none">■ Réduire les temps de cuisson à un minimum.■ Faire uniquement dorer les aliments, ne pas les faire trop brunir.■ Un aliment gros et épais contient moins d'acrylamide.
Cuisson de pâtisseries	En mode Convection naturelle, max. 200 °C. En mode Chaleur tournante 3D ou Chaleur tournante, max. 180 °C.
Petits gâteaux secs	En mode Convection naturelle, max. 190 °C. En mode Chaleur tournante 3D ou Chaleur tournante, max. 170 °C. Des oeufs ou des jaunes d'oeuf réduisent la formation d'acrylamide.
Frites au four	Les répartir uniformément et en une couche sur la plaque. Faire cuire au moins 400 g par plaque, afin que les frites ne se dessèchent pas

Plats tests

Ces tableaux ont été conçus pour des laboratoires d'essai, afin de leur permettre de contrôler et tester plus facilement les différents appareils.

Selon EN 50304/EN 60350 (2009) ou bien IEC 60350.

Cuisson de gâteaux

Cuisson sur 2 niveaux :

Insérez toujours la lèchefrite au-dessus de la plaque de cuisson.

Petits gâteaux secs (par ex., Tulumba Tatlisi turc) :

Les plats enfournés ensemble ne doivent pas tous être prêts au même moment.

Tarte au pompes couverte, niveau 1 :

Changez la position du moule démontable foncé, placez-le en diagonal.

Tarte au pompes couverte, niveau 2 :

Changez la position du moule démontable foncé.

Gâteaux dans moules démontables en métal :

Cuisson traditionnelle ☐ au niveau 1. Utilisez la lèchefrite à la place de la grille et placez-y le moule démontable.

Plat cuisiné	Accessoires et plats	Niveau	Mode de cuisson	Affichage de la température en °C	Durée, minutes
Petits gâteaux secs	La lèchefrite	3	☐	150-170	20-30
	Plaque de cuisson en aluminium + lèchefrite**	1+3	☒	140-160	30-40
Mini cakes	La lèchefrite	3	☐	150-170	25-35
Mini cakes, préchauffage	Plaque de cuisson en aluminium + lèchefrite**	1+3	☒	140-160	25-35
Gâteaux à l'eau	Moule démontable	2	☐	160-180	30-40
Tarte aux pommes couverte	Lèchefrite + 2 moules démontables Ø 20 cm***	1	☐	190-210	70-80
	2 grilles* + 2 moules démontables Ø 20 cm***	1+3	☒	180-200	70-80

* Vous pouvez vous procurer des plaques et grilles supplémentaires auprès du service après-vente ou chez un revendeur spécialisé.

** En cas de cuisson sur deux niveaux, insérez toujours la lèchefrite au-dessus de la plaque de cuisson.

*** Placez les moules à gâteau en diagonale sur l'accessoire.

Grillades

Si vous placez les aliments directement sur la grille, enfournez en plus la lèchefrite au niveau 1. Elle récupère le liquide et le four restera plus propre.

Plat cuisiné	Accessoires et plats	Niveau	Mode de cuisson	Niveau de grille	Durée, minutes
Pain grillé Préchauffez 10min.	Grille	4	☐	3	1/2-2
Beefburger, 12 pièces* sans préchauffage	Grille + lèchefrite	4+1	☐	3	25-30

* Retournez après 2/3 du temps de cuisson

Tartalomjegyzék

Fontos biztonsági előírások	22	A fedélen lévő sütőlámpa cseréje	32
A károsodások okai	24	Üvegburga	32
Az Ön új sütője	24	Ügyfélszolgálat	32
Kezelőfelület.....	24	E-szám és FD-szám	32
Funkcióválasztó.....	25	Energiamegtakarítási és környezetbarát ötletek	33
Gombok és kijelzések.....	25	Energiamegtakarítás.....	33
Hőfokszabályozó.....	25	Ártalmatlanítás környezetbarát módon	33
Sütőtér.....	25	Szállítási utasítások	33
Tartozékok	26	Kísérleti konyhánkban teszteltük Önnek	33
Tartozékok betolása	26	Torták és sütemények.....	33
Kiegészítő tartozékok.....	26	Sütési ötletek	35
Az első használat előtt	27	Hús, szárnyas, hal.....	35
Az idő beállítása.....	27	Tippek sütéshez és grillezéshez	37
A sütő felfűtése.....	27	Felfújtak, gratinírozott ételek, pirítós.....	37
A tartozékok tisztítása	27	Késztermékek	37
A sütő beállítása	27	Speciális ételek	38
Fűtési módok és hőmérséklet.....	27	Felolvasztás.....	38
A sütőnek automatikusan ki kell kapcsolnia	27	Aszalás.....	38
A sütőnek automatikusan be- és ki kell kapcsolnia.....	28	Befőzés	38
Az idő beállítása	28	Akrilamid az élelmiszerekben	39
Jelzőóra beállítása	28	Próbaételek	40
Gyerekszár	29	Sütés	40
Sütő	29	Grillezés	40
Ápolás és tisztítás	29		
Tisztítószer	29		
Állványok ki- és beakasztása.....	30		
A sütőajtó ki- és beakasztása.....	30		
Ajtólapok ki- és beszerelése.....	31		
Mit tegyünk meghibásodás esetén?	32		
Hibatáblázat	32		

További információkat a termékekről, a tartozékokról, az alkatrészekről és a szervizzel kapcsolatban internetes oldalunkon: www.bosch-home.com és az Online-Shop-ban: www.bosch-eshop.com talál.

Fontos biztonsági előírások

Gondosan olvassa el ezt az útmutatót. Csak így tudja készülékét helyesen és biztonságosan kezelni. A használati és szerelési utasítást őrizze meg a későbbi használathoz vagy a későbbi tulajdonos számára.

Ezen készülék csak beépítésre készült. Vegye figyelembe a speciális szerelési útmutatót.

Kicsomagolás után ellenőrizze a készüléket. Szállítási sérülés esetén ne csatlakoztassa.

A csatlakozódugó nélküli készüléket csak hivatalos engedéllyel rendelkező szakember csatlakoztathatja. Hibás csatlakoztatás miatt keletkezett károkra nem vonatkozik a garancia.

Ez a készülék csak háztartásban vagy ház körül való alkalmazásra készült. A készüléket kizárólag ételek és italok készítésére használja. A készüléket

üzemelés közben soha ne hagyja felügyelet nélkül. A készüléket csak zárt helyiségben használja.

Ezt a készüléket legfeljebb 2000 méter tengerszint feletti magasságig való használatra tervezték.

Ezt a készüléket 8 év feletti gyerekek és csökkent fizikai, érzékszervi vagy szellemi képességű, ill. tapasztalatlan személyek csak a biztonságukért felelős személy felügyelete mellett használhatják, illetve akkor, ha megtanulták a készülék biztonságos használatát és megértették az ebből eredő veszélyeket.

Soha ne engedjen gyerekeket a készülékkel játszani. A tisztítást és a felhasználói karbantartást nem végezhetik gyerekek, kivéve ha 8 évnél idősebbek és felügyelet mellett vannak.

8 évnél fiatalabb gyerekeket ne engedjen a készülék és a csatlakozóvezeték közelébe.

A tartozékokat mindig megfelelő helyzetben tolja be a sütőtérbe. *Lásd a tartozékok leírását a használati utasításban.*

Dörzsölés vagy magas sav-, lúg-, illetve sótartalmú élelmiszerek, pl. gyümölcssav vagy sós percc hatására az alumíniumbevonat leválhat a sütőtepsiről. Ne helyezze az élelmiszert közvetlenül a sütőtepsire. Bélelje ki a sütőtepsit sütőpapírral. Ne használjon fémből készült, éles tárgyakat. Ne használjon éles vagy karcoló tisztítószeret.

Égésveszély!

- A sütőtérben tárolt gyúlékony tárgyak lángra lobbanhatnak. Soha ne tartson gyúlékony tárgyakat a sütőtérben. Soha ne nyissa ki a készülék ajtaját, ha a készülék füstöl. Kapcsolja ki a készüléket és húzza ki a hálózati csatlakozódugót vagy kapcsolja ki a biztosítékot a biztosítékszekrényben.
- A készülékajtó nyitásakor légáramlat keletkezik. A sütőpapír hozzáérhet a fűtőelemekhez és meggyulladhat. Az előmelegítés ideje alatt soha ne helyezzen rögzítés nélkül sütőpapírt a tartozékokra. Nehezezként helyezzen a sütőpapírra egy edényt vagy egy sütőformát. Csak a szükséges felületet bélelje ki sütőpapírral. A sütőpapír nem lóghat túl a tartozékon.

Égésveszély!

- A készülék nagyon forró. Soha ne érintse meg a sütőtér forró belső felületeit vagy a fűtőelemeket. Mindig hagyja lehűlni a készüléket. Ne engedjen gyerekeket a készülék közelébe.
- A tartozék vagy az edény nagyon forró. A forró edényt vagy tartozékot mindig fogókesztyűvel vegye ki a sütőtérből.
- Az alkoholgőzök meggyulladhatnak a forró sütőtérben. Soha ne készítsen olyan ételeket, amelyek magas százalékarányú alkoholtartalmú italt tartalmaznak. Csak kis mennyiségű magas százalékarányú alkoholos italt használjon. Óvatosan nyissa ki a készülék ajtaját.

Forrázásveszély!

- A hozzáférhető részek működés közben felforrósodnak. Soha ne érintse meg a forró részeket. Tartsa távol a gyerekeket.
- A készülék ajtajának kinyitásakor forró gőz távozhat a készülékből. Óvatosan nyissa ki a készülék ajtaját. Ne engedjen gyerekeket a készülék közelébe.
- A forró sütőtérben lévő vízből forró vízgőz képződhet. Soha ne öntsön vizet közvetlenül a forró sütőtérbe.

Sérülésveszély!

A készülék ajtajának összekarcolt üvege megrepedhet. Ne használjon üvegkaparót, éles vagy súroló hatású tisztítóeszközöket.

Áramütésveszély!

- A szakszerűtlen javítások veszélyesek. Javításokat csakis szakképzett ügyfélszolgálati technikus végezhet. Ha a készülék meghibásodott, húzza ki a hálózati csatlakozót, vagy cserélje ki a biztosítékot a biztosítékszekrényben. Hívja az ügyfélszolgálatot
- A forró készülékrészeknél az elektromos készülékek kábelszigetelése megolvadhat. Soha ne érintkezzen az elektromos készülékek csatlakozó kábele forró készülékrészekkel.
- Az intenzív nedvesség áramütést okozhat. Ne használjon magasnyomású vagy gőzsugaras tisztítógépet.
- A sütőtérlámpa cseréjekor a lámpafoglalat érintkezése áram alatt van. Csere előtt húzza ki a csatlakozódugót vagy kapcsolja ki a biztosítékot a biztosítékszekrényben.
- A hibás készülék áramütést okozhat. Soha ne kapcsolja be a hibás készüléket. Húzza ki a csatlakozódugót és kapcsolja ki a biztosítékot a biztosítékszekrényben. Hívja az ügyfélszolgálatot

Áramütésveszély!

A készülék az európai szabványoknak megfelelő védőérintkezős dugaszolóaljzatokhoz van kialakítva. Dán dugaszolóaljzatok esetén a védőföldelés biztosítása érdekében a készüléket megfelelő csatlakozóátalakítóval csatlakoztassa. Ez a fajta csatlakozóátalakító (max. 13 Amper) az ügyfélszolgálaton keresztül (alkatrészsz.: Nr. 616581) szerezhető be.

A károsodások okai

Figyelem!

- Tartozék, fólia, sütőpapír vagy edény a sütőtér alján: Ne tegyen tartozékot a sütőtér aljára. A sütőtér alját ne bélelje ki semmilyen fajtájú fóliával vagy sütőpapírral. Ne tegyen edényt a sütőtér aljára, ha 50 °C feletti hőmérsékletet állított be. Hőtorlasz alakul ki. A sütési idők már nem egyeznek, és a zománc megsérül.
- Víz a forró sütőtérben: Soha ne öntsön vizet közvetlenül a forró sütőtérbe. Vízgőz keletkezik. A hőmérsékletváltozás miatt megsérülhet a zománc.
- Nedves élelmiszerek: Ne tároljon hosszabb ideig nedves élelmiszereket a zárt sütőtérben. A zománc megsérül.
- Gyümölcsle: A lédús gyümölcsös süteményekből ne tegyen túl sokat a sütőtepsibe. A gyümölcsle kifröcsköl a sütőtepsiből és eltávolíthatatlan foltokat hagy. Ha lehetséges, használja a mélyebb univerzális serpenyőt.
- Lehűlés nyitott készülékajtó mellett : A sütőteret csak zárt ajtónál hagyja lehűlni. Még ha csak résnyire is marad nyitva a készülékajtó, a szomszédos bútorlapok idővel sérülhetnek.
- Erősen szennyezett ajtótmítés: Ha az ajtótmítés erősen szennyezett, akkor a készülék ajtaja működés közben már nem zár rendesen. A szomszédos bútorlapok megsérülhetnek. Mindig tartsa tisztán az ajtó tmítését.
- Készülék ajtaja mint ülő- vagy rakodófelület: Soha ne használja ülő- vagy rakodófelületként a készülék ajtaját. Ne tartson edényt vagy tartozékokat a készülék ajtaján.
- Tartozékok betolása: készüléktípustól függően a tartozékok megkarcolhatják az ajtólapot a készülék ajtajának becsukásakor. A tartozékokat ezért mindig ütközésig tolja be a sütőtérbe.
- A készülék szállítása: A készüléket ne hordozza vagy tartsa az ajtófogantyúnál fogva. Az ajtófogantyú nem tartja meg a készülék súlyát, és letörhet.

Az Ön új sütője

Itt megismerheti új sütőjét. Bemutatjuk a kezelőfelületet és az egyes kezelőelemeket. A sütőterre és a tartozékokra vonatkozó információkat kap.

Kezelőfelület

Itt található egy áttekintés a kezelőfelületről. A kialakítás az adott készüléktípustól függ.

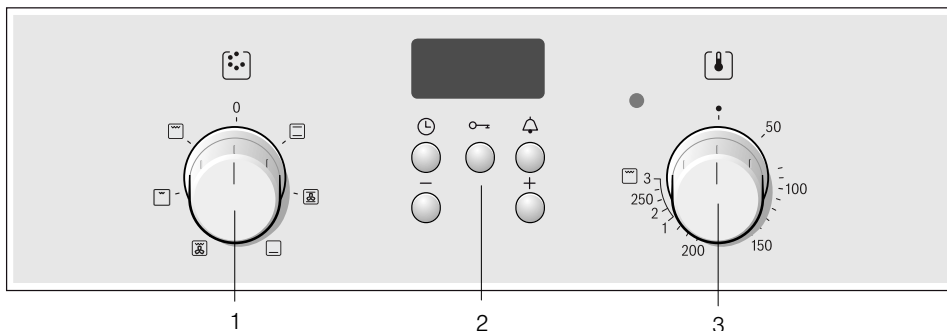

Magyarázatok

1	Funkcióválasztó
2	Kezelőgombok és kijelzőmező
3	Hőfokszabályozó

Funkcióválasztó

A funkcióválasztóval állítható be a sütő fűtési módja. A funkcióválasztó jobbra vagy balra forgatható.

Ha be van állítva a kívánt fűtési mód, világít a sütőlámpa.

Beállítás	Funkció
0 Ki	A sütő ki van kapcsolva.
<input type="checkbox"/> Felső/alsó fűtés	A sütés csak egy szinten lehetséges. Sütőformában vagy tepsiben sült süteményekhez, pizzához, illetve sovány marha-, borjú- és vadsültekhez ez a beállítás kiválóan alkalmas. A hő egyenletesen áramlik fentről és lentől.
<input checked="" type="checkbox"/> Forró levegő*	Egy szinten tud habcsókot és leveles tésztát sütni. Aprósüteményt és leveles tésztát egyszerűen tud sütni két szinten. A készülék hátoldalán található ventilátor egyenletesen elosztja a felülről és alulról jövő hőt az ételek körül.
<input type="checkbox"/> Alsó fűtés	Alsó fűtéssel az ételek utánsüthetők és megpiríthatók. A hő alulról áramlik.
<input checked="" type="checkbox"/> Légkeverős grillezés	A légkeverős grillezés különösen alkalmas hal, baromfi és nagy húsdarabok grillezésére. A grillfűtőtest és a ventilátor felváltva kapcsol be és ki. A ventilátor elosztja a felmelegített levegőt az ételek körül.
<input type="checkbox"/> Felületi grill, kis felület	Ez a fűtési mód kis mennyiségű steak, virsli, pirítós és haldarabok grillezésére alkalmas. A grillfűtőtest középső része felforrósodik.
<input type="checkbox"/> Felületi grill, nagy felület	Így több szelet frissensültet, virsli, halat és pirítóst készíthet. A grillfűtőtest alatti teljes felület felforrósodik.

* Fűtési mód az EN50304 energiahatékonysági osztály szerint.

Gombok és kijelzések

A gombokkal kiegészítő funkciók is beállíthatók. A beállítható értékek leolvashatók a kijelzésekről.

Gomb	Funkció
Óra gomb	Ezzel a gombbal az idő, az időtartam $I \rightarrow I$ és a kikapcsolási idő $\rightarrow I$ állítható be.
Kulcs gomb	Ezzel a gombbal tudja a gyermekzárát be és kikapcsolni.
Jelzőóra gomb	Ezzel a gombbal a jelzőóra állítható be.
Mínusz gomb	Ezzel a gombbal lehet csökkenteni a beállított értékeket.
Plusz gomb	Ezzel a gombbal lehet növelni a beállított értékeket.

Hőfokszabályozó

A hőfokszabályozóval be tudja állítani a kívánt hőmérsékletet és a grillfokozatot.

Beállítás	Funkció
Ki	A sütő nem fűt.
50-270	Hőmérséklet-tartomány Hőmérséklet a sütőtérben (°C).
1, 2, 3	Grillfokozatok Grillfokozatok a grillezéshez, kis <input type="checkbox"/> és nagy <input type="checkbox"/> felülethez. 1. fokozat = gyenge 2. fokozat = közepes 3. fokozat = erős

Ha a sütő fűt, a hőfokszabályozó feletti lámpa világít. A sütés szünetelésekor kialszik. Néhány beállításnál a lámpa nem világít.

Grillfokozatok

Felületi grillnél a hőfokszabályozóval állítson be egy grillfokozatot.

Sütőtér

A sütőlámpa a sütőtérben található. A sütőt egy hűtőventilátor védi a túlmelegedéstől.

Sütőlámpa

A sütőlámpa világít a sütő működése közben. A funkcióválasztó tetszőleges helyzetbe történő elforgatásával a sütőlámpa a sütő felfűtése nélkül bekapcsolható.

Hűtőventilátor

A hűtőventilátor szükség szerint be- és kikapcsol. A meleg levegő az ajtón át távozik.

Azért, hogy a működést követően a sütőtér gyorsabban lehűljön, a hűtőventilátor meghatározott ideig még működik.

Figyelem!

Hagyja szabadon a szellőztető nyílást. Különben a sütő túlhevül.

Tartozékok

A tartozékok számos étel elkészítéséhez használhatók. Ügyeljen arra, hogy a tartozékok mindig megfelelően legyenek a sütőtérbe helyezve.

A még jobb sütési eredményhez és a sütő még kényelmesebb kezeléséhez különböző kiegészítő tartozékok állnak rendelkezésére.

Tartozékok betolása

A tartozékok 4 különböző magasságban tolhatók be a sütőbe. A tartozékot mindig ütközésig tolja be úgy, hogy az ne érjen az ajtóüveghez.

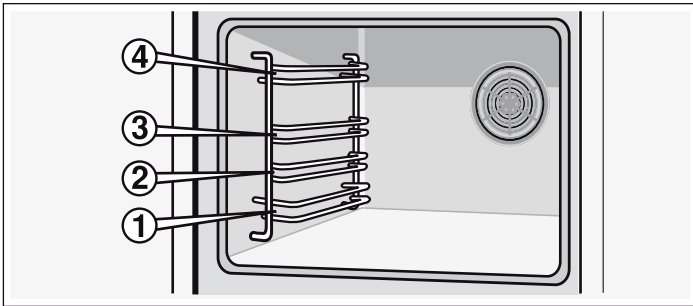

Ha a tartozék félig ki van húzva, bekattan. Így könnyen kiveheti az ételeket.

A sütőbe való betolásakor figyeljen a kiöblösődésre a tartozék hátoldalán. Csak így kattan be megfelelően.

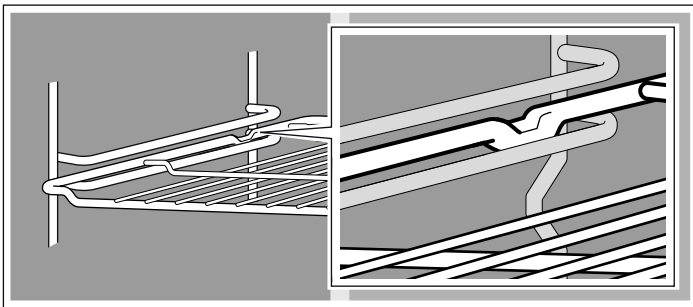

Utasítás: A tartozék hő hatására eldeformálódhat. Amikor a tartozék lehűl, visszanyeri az eredeti formáját. Ez nem befolyásolja a működést.

Kiegészítő tartozékok	HEZ-szám	Funkció
Rostély	HEZ 434000	Edényekhez, süteményformákhoz, sültékhez, grillszeletekhez és mélyhűtött ételekhez.
Alumínium sütőtepsi	HEZ 430001	Süteményekhez és aprósüteményekhez. A sütőtepsit a letompított élével a sütőajtó felé tolja a sütőbe.
Zománcozott sütőtepsi	HEZ 431001	Süteményekhez és aprósüteményekhez. A sütőtepsit a letompított élével a sütőajtó felé tolja a sütőbe.
Univerzális serpenyő	HEZ 432001	Lédús süteményekhez, aprósüteményekhez, mélyhűtött ételekhez és nagy sültékhez. A rostély alá helyezve a zsír vagy a húslé felfogására is használható. Az univerzális serpenyőt a letompított élével a sütőajtó felé tolja a sütőbe.

Sütőajtó - További biztonsági intézkedések

Hosszabb sütési idő esetén a sütőajtó felforrósodhat.

Amennyiben gyermek tartózkodik a közelben, a sütő működtetésekor fokozott óvatosság szükséges.

Ezenfelül rendelkezésre áll egy védőeszköz, amely megakadályozza a sütőajtó közvetlen megérintését. Ez a kiegészítő tartozék(440651) az ügyfélszolgálaton kapható.

Mindkét kezével fogja meg oldalt a sütőtepsit, és párhuzamosan tolja be az állványra. A sütőtepsi betolásánál ügyeljen, hogy a sütőtepsi ne mozduljon el jobbra vagy balra. Ellenkező esetben a sütőtepsit csak nehezen tudja betolni. A zománcozott felületek megsérülhetnek.

Tartozékokat a vevőszolgálatnál, szakkereskedésekben vagy interneten vásárolhat. Kérjük, adja meg a HEZ számot.

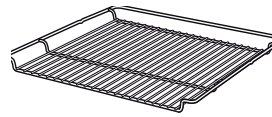

Rostély

Edények, süteményformák, sülték, grillszeletek és mélyhűtött ételek számára.

A rostélyt a nyitott oldalával a sütőajtó felé és a hajlattal lefelé tolja a sütőbe.



Alumínium sütőtepsi

Süteményekhez és aprósüteményekhez.

A sütőtepsit a letompított élével a sütőajtó felé tolja a sütőbe.

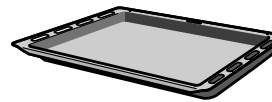

Univerzális serpenyő

Lédús süteményekhez, aprósüteményekhez, mélyhűtött ételekhez és nagy sültékhez. A rostély alá helyezve grillezőskor a zsír vagy a húslé felfogására is használható.

A sütőtepsit a letompított élével a sütőajtó felé tolja a sütőbe.

Utasítás: Ne helyezze az élelmiszert közvetlenül az alumínium sütőtepsire. Bélelje ki az alumínium sütőtepsit sütőpapírral.

Kiegészítő tartozékok

Kiegészítő tartozékokat a vevőszolgálatnál vagy a szakkereskedésekben vásárolhat. Brosúránkban vagy az interneten számos, az Ön sütőjéhez megfelelő terméket talál. A kiegészítő tartozékok készlete és online rendelkezésük országonként változó. Ezzel kapcsolatban az útmutatókban talál információkat.

Nem minden kiegészítő tartozék alkalmas minden készülékhez. Vásárláskor mindig adja meg készüléke teljes nevét (E-szám).

Az első használat előtt

Itt megtudhatja, hogy mit kell tennie, mielőtt először készítené ételt a sütőjével. Olvassa el előbb a *Biztonsági útmutató* című fejezetet.

Az idő beállítása

A csatlakoztatás után világít a kijelzőn a  szimbólum és három nulla. Állítsa be az időt.

1. Nyomja meg a  gombot.

A kijelzőn látható az idő 12:00 és a  szimbólum villog.

2. A + vagy a - gombbal állítsa be az időt.

Néhány másodperc múlva a készülék átveszi a beállított időt.

A sütő beállítása

A sütő beállítására különböző lehetőségei vannak. Innen megtudhatja, hogyan állíthatja be a kívánt fűtési módot és a hőmérsékletet vagy a grillfokozatot. A sütőn beállíthatja az ételhez az időtartamot és a kikapcsolási időt.

Fűtési módok és hőmérséklet

Példa az ábrán: Felső/alsó fűtés 190 °C.

1. A funkcióválasztóval állítsa be a kívánt fűtési módot.

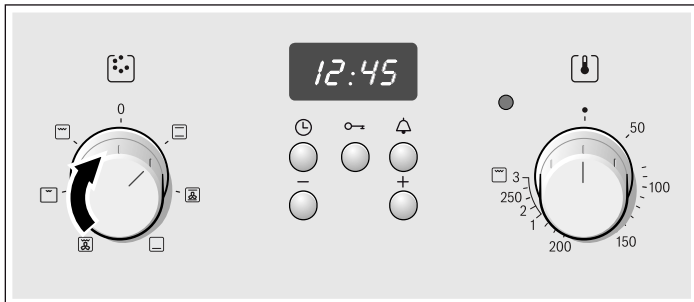

2. A hőfokszabályozóval tudja állítani a kívánt hőmérsékletet vagy a grillfokozatot.

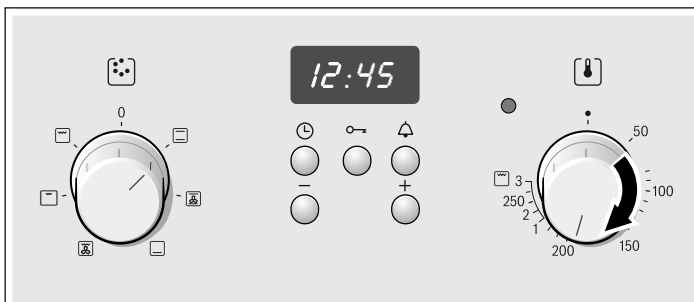

A sütő elkezdi fűteni.

Sütő kikapcsolása

Forgassa a funkcióválasztót a nulla állásba.

Beállítások módosítása

A fűtési mód, hőmérséklet és grillfokozat szükség szerint módosítható.

A sütő felfűtése

Az új szag megszüntetéséhez fűtse fel az üres, zárt sütőt. Erre ideális az egyórányi felső/alsó fűtés  240 °C-on. Ügyeljen rá, hogy ne maradjanak a sütőtérben csomagolóanyag-darabok.

Szellőztesse ki a konyhát, míg a sütő melegszik.

1. A funkcióválasztóval állítsa be a felső/alsó fűtést .

2. A hőfokszabályozóval állítsa be a 240 °C-ot.

Egy óra után kapcsolja ki a sütőt. Ehhez fordítsa a funkcióválasztót nullára.

A tartozékok tisztítása

Mielőtt először használná a tartozékokat, alaposan tisztítsa meg azokat forró mosogatószeres vízzel és egy puha törlőruhával.

A sütőnek automatikusan ki kell kapcsolnia

Adja meg az étel elkészítéséhez szükséges időtartamot (sütési idő).

Példa az ábrán: Felső/alsó fűtés , 200 °C, időtartam: 45 perc.

1. A funkcióválasztóval állítsa be a kívánt fűtési módot.

2. A hőfokszabályozóval tudja állítani a kívánt hőmérsékletet vagy a grillfokozatot.

3. Nyomja meg az óra  gombot.

Az időtartam  szimbólum villog.

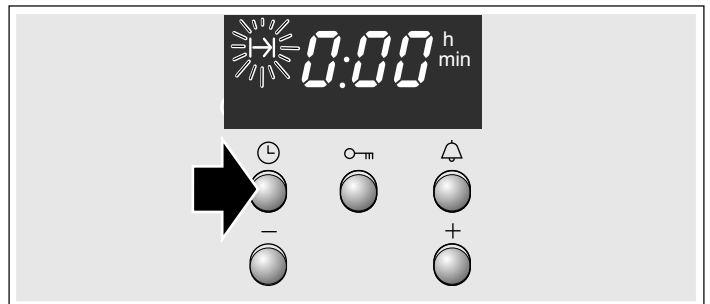

4. Állítsa be az időtartamot a + vagy - gombbal.

+ gomb / javasolt érték = 30 perc

- gomb / javasolt érték = 10 perc

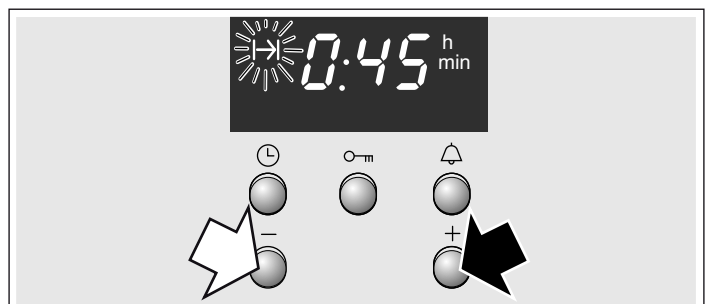

Ha a párolási idő letelt

Egy hangjelzés hallható. A sütő kikapcsol. Nyomja meg kétszer a  gombot, és a funkcióválasztóval kapcsolja ki.

A beállítás megváltoztatása

Nyomja meg az óra  gombot. A + vagy - gombbal változtassa meg az időtartamot.

A beállítás megszakítása

Nyomja meg az óra  gombot. Nyomja meg a - gombot, míg a kijelző eléri a nullát. Kapcsolja ki a funkcióválasztót.



Állítsa be az időtartamot, ha az idő eltűnik



Nyomja meg kétszer az óra  gombot, és állítsa be a 4. pontban leírtak szerint.

A sütőnek automatikusan be- és ki kell kapcsolnia

Az élelmiszert ne hagyja hosszú ideig állni a sütőben. Hűtés nélkül a hús és a hal könnyen megromlik.

Példa az ábrán: Felső/alsó fűtés , 200 °C. 10:45 óra van. Az étel sütési ideje 45 perc, és 12:45 órára kell elkészülnie.

1. A funkcióválasztóval állítsa be a kívánt fűtési módot.
2. A hőfokszabályozóval be tudja állítani a kívánt hőmérsékletet vagy a grillfokozatot.
3. Nyomja meg az óra  gombot.
Az időtartam  szimbólum villog.
4. Állítsa be az időtartamot a + vagy - gombbal.

5. Annyiszor nyomja meg az óra  gombot, hogy a sütési idő vége  szimbólum villogjon.
A kijelzőn látható, mikor lesz kész az étel.

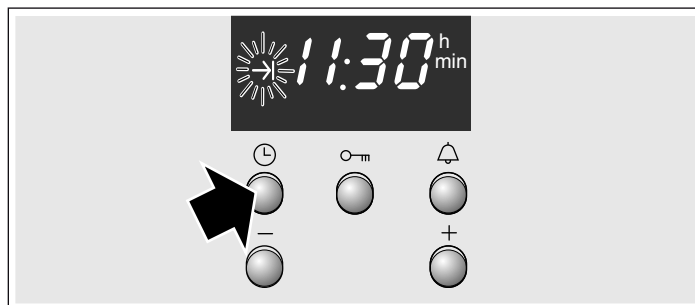

6. A + gombbal állítsa későbbre a kikapcsolási időt. Pár másodperc után rögzíti a beállítást. A kijelzőn a kikapcsolási idő látható, amely időpont előtt még bekapcsol a sütő.



Ha a párolási idő letelt



Egy hangjelzés hallható. A sütő kikapcsol. Nyomja meg kétszer az óra  gombot és a funkcióválasztóval kapcsolja ki.

Utasítás: Ameddig villog egy szimbólum, módosíthat a beállításon. Ha a szimbólum világít, akkor készülék átvette a beállítást.

Az idő beállítása

Az első bekapcsolás vagy áramszünet után a kijelzőn a  szimbólum és három nulla villog. Állítsa be az időt. A funkcióválasztónak kikapcsolva kell lennie.

Így állítsa be

1. Nyomja meg az óra  gombot.
A kijelzőn megjelenik a 12.00 óra és a  szimbólum villog.
2. A + vagy a - gombbal állítsa be az időt.
Néhány másodperc elteltével a készülék elfogadja a pontos időt. A  szimbólum kialszik.



Módosítás pl. nyári időszámításról télire

Nyomja meg kétszer az óra  gombot és a + vagy - gombbal módosítsa.

Jelzőóra beállítása

A jelzőóra konyhai óraként használható. Ez az óra a sütőtől függetlenül működik. A jelzőóra külön hangjelzéssel rendelkezik. Így hallja, hogy a jelzőóra vagy egy sütési időtartam járt-e le. A jelzőórát akkor is be tudja állítani, amikor a gyerekzár aktív.

Így állítsa be

1. Nyomja meg a jelzőóra  gombot.
A  szimbólum villog.
2. A + vagy a - gombbal állítsa be a jelzési időt.
Gomb + javasolt érték = 10 perc
Gomb - javasolt érték = 5 perc

Néhány másodperc múlva elindul a jelzőóra. A kijelzőn világít a  szimbólum. Az idő leteltét mindig mutatja a kijelző.

Az időtartam letelte után

Egy hangjelzés hallható. Nyomja meg a jelzőóra  gombot. A jelzőóra-kijelzés kialszik.

A jelzőórán beállított idő módosítása



Nyomja meg a jelzőóra  gombot. A + vagy - gombbal változtassa meg az időt.

A beállítás törlése

Nyomja meg a jelzőóra  gombot. Nyomja meg a - gombot, míg a kijelző eléri a nullát.

A jelzőóra ideje és az időtartam egyszerre jár le

A szimbólumok világítanak. A jelzési idő leteltét mindig mutatja a kijelző.

Maradék időtartam \rightarrow , kikapcsolási idő \rightarrow  vagy idő \rightarrow  lekérdezése:

Addig nyomja meg újra és újra az óra  gombot, amíg a megfelelő szimbólum meg nem jelenik.

A lekérdezett érték néhány másodpercre megjelenik a kijelzőn.



Gyerekszár



Sütő

A sütő gyerekszárrel van ellátva, nehogy a gyerekek tévedésből bekapcsolják.

Gyerekszár be- és kikapcsolása

A funkcióválasztónak kikapcsolva kell lennie.

Bekapcsolás: nyomja meg a kulcs  gombot újra és újra mindaddig, amíg a kijelzőn meg nem jelenik a  szimbólum. Ez kb. 4 másodpercig tart.

Kikapcsolás: nyomja meg a kulcs  gombot újra és újra mindaddig, amíg a  szimbólum ki nem alszik.

Utasítások

- A jelzőórát és az időt bármikor beállíthatja.
- Áramkimaradás után a beállított gyerekszár törlődik.

Ápolás és tisztítás

Gondos ápolással és tisztítással a sütő sokáig szép és működőképes marad. Az alábbiakban bemutatjuk, hogyan ápolja és tisztítsa megfelelően a sütőt.

Utasítások

- Különböző anyagok, mint üveg, műanyag vagy fém, kis színeltéréseket okozhatnak a sütő előlapján.
- Az ajtólapokon látható árnyékok, melyek fátyolnak tűnnek, a sütőlámpa fényvisszaverődései.
- A zománcot nagyon magas hőmérsékleten égetik ki. Ezért enyhe színeltérések keletkezhetnek. Ez normális és nem befolyásolja a működést. A vékony sütőtepsik éleit nem lehet tökéletesen zománcozni. Ezért ezek érdesek lehetnek. Ez nem befolyásolja a korrózióvédelmet.

Tisztítószer

Annak érdekében, hogy a különböző felületek ne sérüljenek a nem megfelelő tisztítószer használatából adódóan, vegye figyelembe a következő adatokat.

A sütő tisztításakor

- ne használjon éles vagy súroló tisztítószeret,
- magas alkoholtartalmú tisztítószeret,
- súrolószivacsot,
- nagynyomású vagy gőzsugaras tisztítógépet.
- Ne tisztítsa az alkatrészeket mosogatógépben.

Az első használat előtt alaposan mossa ki az új szivacsot.

Kezelőfelület	Forró mosogatószeres víz: Mosogatóruhával tisztítsa meg és puha kendővel szárítsa meg. Ne használjon üvegtisztítót vagy üvegaparót a tisztításhoz.
Nemesacél felületek	Meleg mosogatószeres vízzel és puha törölkendővel tisztítható. A nemesacél felületeket mindig szálirányban törölje. Másképpen megkarcolódhatnak. Puha törölkendővel törölje szárazra. Azonnal távolítsa el a vízkő-, zsír-, keményítő- és tojásfehérje-maradványokat. Ne használjon súrolószert, karcoló szivacsot vagy durva törölkendőt. A nemesacél előlapok polírozásához speciális nemesacél-tisztító szerek használhatók. Vegye figyelembe a gyártó utasításait. Speciális nemesacél-tisztító szerek a vevőszolgálatnál vagy a szakkereskedésekben kaphatók.
Zománcozott felületek és lakkozott felületek	Némi mosogatószerrel és nedves törölkendővel törölje le. Puha törölkendővel törölje szárazra.
Forgatógombok	Némi mosogatószerrel és nedves törölkendővel törölje le. Puha törölkendővel törölje szárazra.
Üvegtábla	Ablaktisztító szerrel tisztítsa meg. Ne használjon agresszív tisztítószeret vagy éles fémtárgyakat. Ezek megkarcolhatják és károsíthatják az üvegtábla felületét.
Tömítés	Nedves törölkendővel törölje le. Puha törölkendővel törölje szárazra.
A sütő belseje	Meleg mosogatószeres vagy ecetes víz. Erős szennyeződés esetén csak a kihűlt felületen használjon sütőtisztítót.
A sütőlámpa üvegburája	Némi mosogatószerrel és nedves törölkendővel törölje le. Puha törölkendővel törölje szárazra.
Tartozékok	Áztassa be meleg mosogatószeres vízbe. Kefével vagy szivaccsal tisztítsa meg.

Alumínium sütőtepsi (opcionális) Ne tisztítsa mosogatógépben. Soha ne használjon sütőtisztítót. A karcolások elkerülése érdekében a fémfelületet soha ne érintse meg késsel vagy más éles tárggyal. Némi mosogatószerrel és nedves üvegtörő kendővel vagy mikroszálas törölkendővel vízszintes, nem túl erős mozdulatokkal tisztítsa. Puha törölkendővel törölje szárazra. Ne használjon súrolószert, karcoló szivacsot vagy durva törölkendőt. Másképpen megkarcolódhatnak.

Gyerekszár (opcionális) Amennyiben a sütőajtóra fel van szerelve gyerekszár, tisztítás előtt el kell távolítani. Valamennyi műanyag alkatrészt áztassa be meleg mosogatószeres vízbe, és tisztítsa meg szivaccsal. Puha törölkendővel törölje szárazra. Erős szennyeződés esetén a gyerekszár nem működik megfelelően.

Főzőfelület A készülék ápolásával és tisztításával kapcsolatos tudnivalók a főzőfelület használati útmutatójában találhatóak.

Állványok ki- és beakasztása

Tisztításhoz az állványok kivethetők. A sütőnek le kell hűlnie.

Az állványok kiakasztása:

1. Alul húzza ki az állványt és egy kissé húzza előre. Húzza ki a rögzítőnyílásból az állvány alsó részén lévő hosszabbítószögeket (A ábra).
2. Végül hajtsa fel az állványt és óvatosan vegye ki (B ábra).

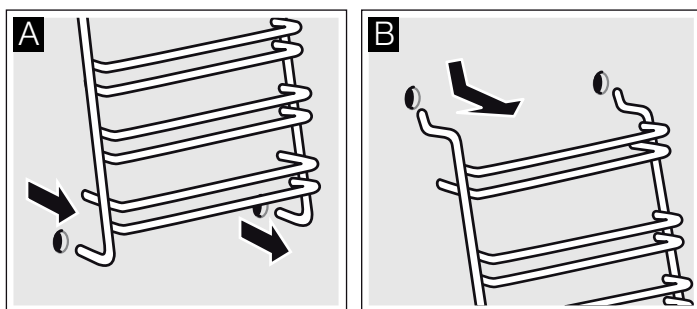

Tisztítószeres mosogatószivaccsal tisztítsa meg az állványokat. Makacs szennyeződések eltávolításához használjon kefét.

Az állványok beakasztása:

1. A két horgot óvatosan helyezze a felső furatokba. (A-B ábra)

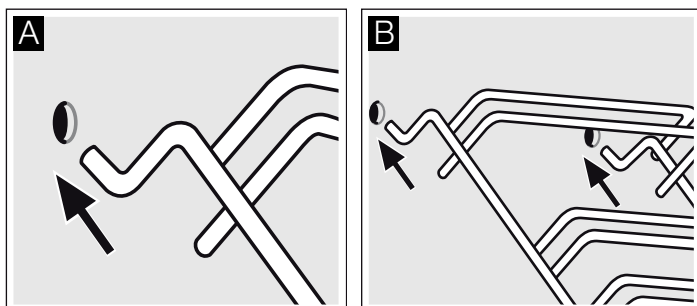

⚠ Hibás összeszerelés:!

Soha ne mozgassa az állványt, mielőtt a két horog teljesen beakadt volna a felső furatokba. A zománc megsérülhet és lepattogzódhat (C ábra).

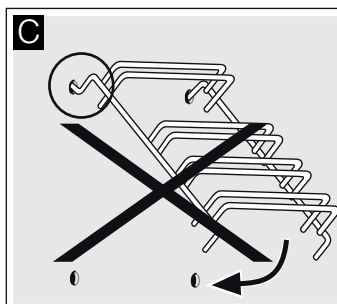

2. A két horognak teljesen be kell akadnia a felső furatokba. Ekkor az állványt lassan és óvatosan lefelé mozgatva akassza be az alsó furatokba (D ábra).

3. Mindkét állványt akassza be a sütő oldalfalaiba (E ábra).

A megfelelően összeszerelt állványok esetén a két felső betolási magasság közötti távolság nagyobb.

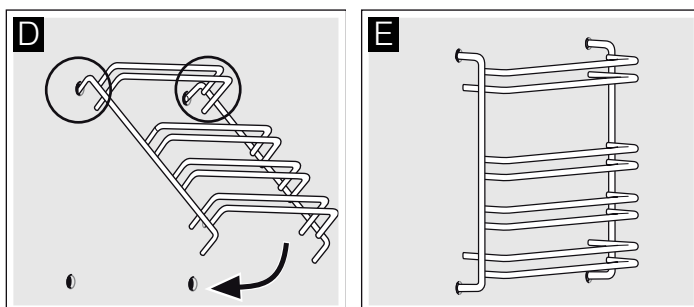

A sütőajtó ki- és beakasztása

Az ajtólapok tisztításához és kiszereléséhez a sütőajtó kiakasztható.

A sütőajtó csuklópántjai egy-egy reteszelőkarral rendelkeznek. Ha a reteszelőkar le van hajtsa (A ábra), a sütőajtó biztosítva van. Nem lehet kiakasztani. Ha a reteszelőkarok a sütőajtó kiakasztásához fel vannak hajtsa (B ábra), a csuklópántok biztosítva vannak. Nem tudnak bekattanni.

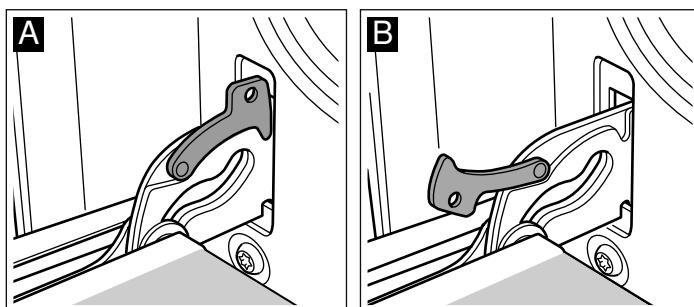

⚠ Sérülésveszély!

Ha a csuklópántok nincsenek biztosítva, nagy erővel bekattannak. Ügyeljen rá, hogy a reteszelőkarok mindig teljesen le legyenek hajtsa, ill. a sütőajtó kiakasztásához teljesen fel legyenek hajtsa.

Ajtó kiakasztása

1. Nyissa ki teljesen a sütőajtót.
2. A bal és jobb oldali reteszelőkart hajtsa fel (A ábra).
3. A sütőajtót ütközésig csukja be. Két kézzel baloldalt és jobboldalt fogja meg. Kissé csukja beljebb az ajtót és húzza ki (B ábra).

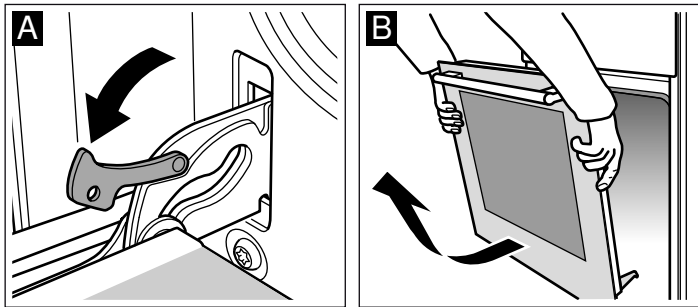

Ajtó beakasztása

A sütőajtót fordított sorrendben visszaakaszthatja.

1. A sütőajtó beakasztásánál ügyeljen rá, hogy mindkét csuklópánt pontosan a nyílásba kerüljön (A ábra).
2. A csuklópántnál levő bevágásnak mindkét oldalon be kell kattannia (B ábra).

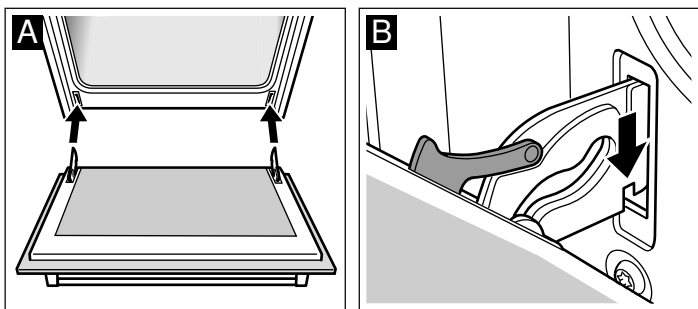

3. Mindkét reteszelőkart hajtsa vissza (C ábra). Csukja be a sütőajtót.

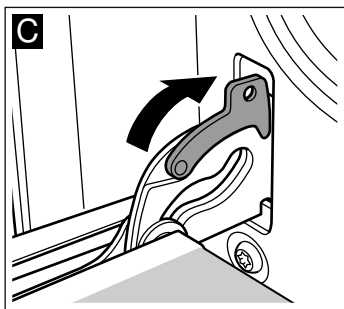

⚠ Sérülésveszély!

Ha a sütőajtó véletlenül kiesik vagy egy csuklópánt bekattan, ne nyúljon a csuklópántba. Hívja az ügyfélszolgálatot.

Ajtólapok ki- és beszerelése

A jobb tisztíthatóság érdekében a sütőajtó üveglapjai kiszerezhetők.

Kiszérés

1. Akassza ki a sütőajtót, és fektesse a fogantyúval lefelé egy konyharuhára.
2. Húzza le a sütőajtó felső burkolatát. Ehhez közben ujjával nyomja be bal és jobb oldalt a kapcsot (A ábra).
3. Emelje meg a legfelső lapot és húzza ki (B ábra).

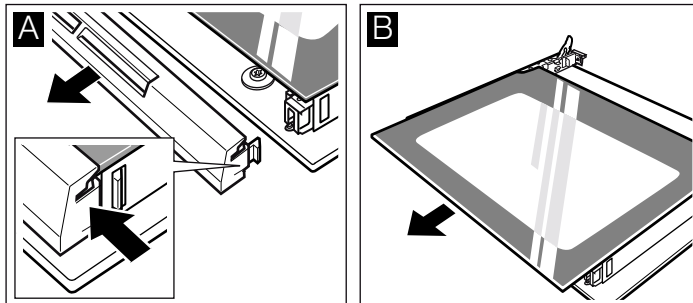

4. Emelje meg a lapot és húzza ki (C ábra).

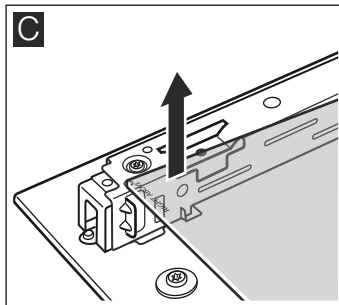

A lapokat ablaktisztítószerrel és puha törlővel tisztítsa meg.

⚠ Sérülésveszély!

A készülék ajtajának összekarcolt üvege megrepedhet. Ne használjon üvegkaparót, éles vagy súroló hatású tisztítóeszközöket.

Beszérés

Beszérésnél ügyeljen rá, hogy balra lent legyen fejjel lefelé a „right above” felirat.

1. A lapot ferdén hátrafelé tolja be (A ábra).
2. Tolja be a legfelső lapot ferdén hátrafelé a két tartóba. A sima felületnek kell kívül lennie. (B ábra)

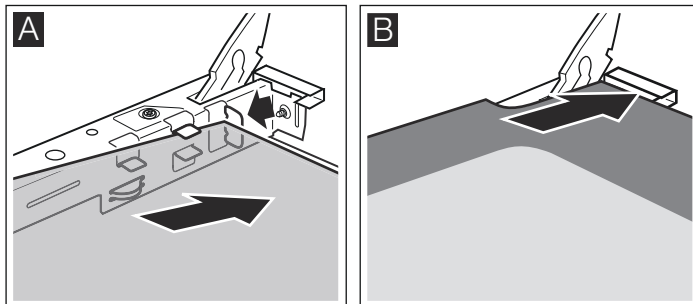

3. Tegye fel a burkolatot, és nyomja rá.
4. Akassza vissza a sütőajtót.

Csak akkor használja újra a sütőt, ha az üveglapok szabályszerűen vissza vannak szerelve.

Mit tegyünk meghibásodás esetén?

Ha valami zavar keletkezik, akkor igen gyakran csak apróságról van szó. Mielőtt hívná az ügyfélszolgálatot, nézzen után a táblázatban. Lehetséges, hogy saját kezűleg is el tudja hárítani a hibát.

Hibatáblázat

Ha egyszer egy ételt nem sikerül optimálisan elkészíteni, nézzen utána a *Kísérleti konyhánkban Önnek teszteltük* fejezetben. Ott sok ötletet és útmutatást talál a főzéshez.

⚠️ Áramütésveszély!

A szakszerűtlen javítások veszélyesek. Javításokat csak szakképzett ügyfélszolgálati technikus végezhet.

Zavar	Lehetséges ok	Elhárítás/Útmutatás
A sütő nem működik.	A biztosíték meghibásodott.	Nézzon utána a biztosíték-szekrényben, hogy a biztosíték rendben van-e.
	Áramkimaradás.	Ellenőrizze, hogy a konyhai világítás vagy más konyhai készülék működik-e.
Az óra kijelző villog	Áramkimaradás.	Állítsa be ismét az időt.
A sütő nem fűt.	Por van az érintkezőkön.	Forgassa a kapcsolófogantyúkat többször erre-arra.

Figyelem!

Ha a csatlakozókábel megsérül, csak a gyártó, a vevőszolgálat vagy egy hasonlóan képzett személy cserélheti ki.

A fedélen lévő sütőlámpa cseréje

Ha a sütőlámpa kiég, ki kell cserélni. 40 wattos hőálló pótégő az ügyfélszolgálatnál vagy a szakkereskedésekben kapható. Csakis ilyen lámpákat használjon.

⚠️ Áramütésveszély!

Kapcsolja ki a biztosítékot a biztosíték-szekrényben.

1. A károsodások megelőzése érdekében tegyen törlőruhát a hideg sütőbe.
2. Az üvegburát balra forgatva csavarja ki.

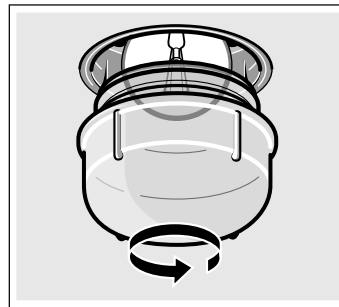

3. A lámpát ugyanolyan típusú lámpával pótolja.

4. Csavarja vissza az üvegburát.

5. Vegye ki a törlőruhát és kapcsolja be a biztosítékot.

Üvegbura

A sérült üvegburát ki kell cserélni. Megfelelő üvegbura az ügyfélszolgálatnál kapható. Adja meg készüléke E-számát és FD-számát.

Ügyfélszolgálat

Amennyiben az Ön készülékét javítani kell, vevőszolgálatunk a rendelkezésére áll. Mindig megtaláljuk a megfelelő megoldást már csak azért is, hogy elkerüljük szerviztechnikusaink szükségtelen kiszállásait.

E-szám és FD-szám

Telefonos megkeresés esetén adja meg a termékszámot (E-szám) és a gyártási számot (FD-szám), hogy szakszerű segítséget nyújthassunk Önnek. A számmal ellátott típustáblát a sütőajtó oldalán találja. Hogy szükség esetén ne kelljen sokáig keresgélnie, felírhatja ide a készülékének adatait és az ügyfélszolgálat telefonszámát.

E-szám.	FD-szám (gyártási szám)
---------	-------------------------------

Ügyfélszolgálat ☎️

Vegye figyelembe, hogy a szerviztechnikus kiszállása hibás kezelésből eredő hibák esetén a garanciális időszakban sem ingyenes.

Az egyes országok kapcsolati adatait megtalálja a mellékelt ügyfélszolgálati jegyzékben.

Javítási megrendelés és tanácsadás zavarok esetén

H +361 489 5461

Bízzon a gyártó hozzáértésében. Ezzel biztosítja, hogy a javítást szakképzett szerelők végzik el, akik eredeti pótalkatrészekkel rendelkeznek az Ön készülékéhez.

Energiamegtakarítási és környezetbarát ötletek

Itt ötleteket adunk Önnek ahhoz, hogyan takaríthat meg sütés közben energiát, és hogyan ártalmatlaníthatja készülékét megfelelően.

Energiamegtakarítás

- A sütőt csak akkor melegítse elő, ha azt a recept vagy a használati útmutató táblázata előírja.
- Használjon sötét, feketére lakkozott vagy zománczott sütőformákat. Ezek különösen jól veszik fel a hőt.
- Főzés vagy sütés közben lehetőleg ritkán nyitogassa a sütőajtót.
- Ha többféle süteményt készít, azokat legjobb egymás után sütni. A sütő még meleg. Így a második sütemény sütési ideje rövidebb lesz. 2 négyszögletes sütőformát egymás mellé is betolhat.
- Hosszabb párolási idők esetén a sütő mintegy 10 perccel a párolási idő lejártá előtt kikapcsolható, a maradékhőt használva a készre pároláshoz.

Ártalmatlanítás környezetbarát módon

A csomagolást környezetbarát módon ártalmatlanítsa.



Ez a készülék az elhasznált villamossági és elektronikai készülékekről szóló 2012/19/EK irányelvnek megfelelő jelölést kapott.

Ez az irányelv a már nem használt készülékek visszavételének és hasznosításának EU-szerte érvényes kereteit határozza meg.

Szállítási utasítások

A készülék minden mozgatható részét rögzítse ragasztószalaggal, amely később nyom nélkül eltávolítható. Az összes tartozék (pl. sütőtepsi) szélét borítsa be vékony kartonnal, és tolja őket a megfelelő rekeszbe, nehogy a készülék megsérüljön. Helyezzen kartont vagy hasonló anyagot az elő- és hátlap közé, nehogy az üvegajtó belső oldala megütődjön. Egy ragasztószalag segítségével rögzítse a sütőajtót a készülék oldalfalaihoz.

Őrizze meg a készülék eredeti csomagolását. Csak az eredeti csomagolásban szállítsa a készüléket. Ügyeljen a csomagoláson található nyilakra.

Ha az eredeti csomagolás már nem áll rendelkezésre

Tegye a készüléket új védőcsomagolásba, hogy megfelelő védelmet biztosítson az esetleges szállítási károkkal szemben.

A készüléket függőleges helyzetben szállítsa. Ne fogja meg a készüléket az ajtófogantyúnál vagy a hátlap csatlakozásainál, mert azok megsérülhetnek. Ne helyezzen nehéz tárgyakat a készülékre.

Kísérleti konyhánkban teszteltük Önnek

Ebben a fejezetben ételek és azok optimális beállításai találhatóak. Megmutatjuk Önnek, melyik fűtési mód és hőmérséklet a legmegfelelőbb a kiválasztott ételhez. Adatok is olvashatók a megfelelő tartozékokról és arról, melyik szintre kell betolni azokat. Tippeket adunk Önnek az edényekhez és az elkészítéshez.

Utasítások

- A táblázatban lévő értékek mindig a hideg és üres sütőtérbe való betolásra érvényesek.
Csak akkor melegítsen elő, ha ez a táblázatban szerepel. A tartozékot csak az előmelegítés után bélelje ki sütőpapírral.
- A táblázatokban megadott időtartamok irányértékek. Függnek az élelmiszer minőségétől és tulajdonságaitól.
- A mellékelt tartozékokat használja. További tartozékok kiegészítő tartozékként a szakkereskedésben vagy a vevőszolgálatnál kaphatók.
Használat előtt minden olyan tartozékot vegyen ki a sütőtérből, amelyre nincs szüksége.
- Mindig használjon edényfogót, ha a forró tartozékot vagy az edényt kiveszi a sütőtérből.

Torták és sütemények

Sütés egy szinten

Sütemények és torták sütéséhez a felső/alsó fűtési mód  a legjobb.

A 2D forró levegő  alkalmazásakor a tartozékokat az alábbi betolási magasságokra tolja be:

- Sütemények süteményformában: 2. szint

- Sütemény sütőtepsin: 3. szint

Több szinten való sütés

Használja a forró levegőt .

Betolási magasságok 2 szinten való sütéskor:

- univerzális serpenyő: 3. szint
- sütőtepsi: 1. szint

Az egyidejűleg a sütőbe tett ételeknek nem kell ugyanakkor készen lenniük.

A táblázatokban megtalálható az ételválaszték.

Utasítás: Ne helyezze az élelmiszert közvetlenül az alumínium sütőtepsire. Bélelje ki az alumínium sütőtepsit sütőpapírral.

Sütőformák:

A sötét, fémből készült sütőformák a legalkalmasabbak.

Vékony falú fémből készült világos sütőforma vagy üveg sütőforma használata esetén a sütési idő meghosszabbodik és a sütemény nem pirul meg olyan egyenletesen.

Ha szilikonformát szeretne használni, vegye figyelembe a gyártó adatait és receptjeit. A szilikonformák gyakran kisebbek, mint a normál formák. A tészta mennyiségek és a receptben megadott adatok eltérhetnek.









Táblázatok

A táblázatokban a különböző sütemények elkészítéséhez megtalálható az optimális fűtési mód. Hőmérséklet és sütési idő a tészta mennyiségétől és minőségétől függ. Ezért tartományokat adtunk meg a táblázatokban. Először próbálja meg az alacsonyabb értékkel. Az alacsonyabb hőmérséklet

egyenletesebb barnulást biztosít. Ha szükséges, legközelebb állítsa egygel magasabbra.

Ha előmelegít, a sütési idő 5-10 perccel lecsökken.

Kiegészítő információk a *Tippek sütéshez* fejezetben találhatóak a táblázatok után.

Formában sült sütemények	Forma	Magasság	Fűtési mód	Hőmérséklet, °C	Időtartam, perc
Kevert tészta, egyszerű	kuglóf-/ koszorú-/ négy-szögletes sütőforma	2		160-180	50-60
Kevert tészta, finom (pl. omlós sütemény)	kuglóf-/ koszorú-/ négy-szögletes sütőforma	2		155-175	65-75
Omlós tésztalap széllel	kerek sütőforma	1		160-180	30-40
Tortalap kevert tésztából	gyümölcsös sütőforma	2		160-180	25-35
Piskótatorta	kerek sütőforma	2		160-180	30-40
Gyümölcs- vagy túrótorta, omlós tészta*	sötét, kerek sütőforma	1		170-190	70-90
Gyümölcsös finom sütemény, kevert tésztából	kerek sütőforma	2		150-170	55-65
Pikáns sütemény* (pl. omlós torta, hagymatorta)	kerek sütőforma	1		180-200	50-60



* A süteményt kb. 20 percig hagyja a készülékben kihűlni.









Sütemény a sütőlapon	Tartozék	Magasság	Fűtési mód	Hőmérséklet, °C	Időtartam, perc
Kevert vagy kelt tészta, száraz töltelékkel	univerzális serpenyő:	3		160-180	25-35
Kevert vagy kelt tészta lédús töltelékkel	univerzális serpenyő:	3		140-160	40-50
Piskótatekerics (előmelegítés)	univerzális serpenyő:	2		170-190	15-20
Kelesztett fonott kalács, 500 g liszt	univerzális serpenyő:	3		150-170	25-35
Püspökkenyér, 500 g liszt	univerzális serpenyő:	3		160-180	50-60
Püspökkenyér, 1 kg liszt	univerzális serpenyő:	3		150-170	90-100
Rétes, édes	univerzális serpenyő:	2		180-200	55-65
Pizza	univerzális serpenyő:	3		180-200	20-30

Kenyér- és zsemlefélek

Amennyiben nincs másként megadva, kenyérsütéshez mindig melegítse elő a sütőt.



Soha ne öntsön vizet közvetlenül a forró sütőbe.

Kenyér- és zsemlefélek	Tartozék	Magasság	Fűtési mód	Hőmérséklet, °C	Időtartam, perc
Kelesztett kenyér, 1,2 kg liszt	Univerzális serpenyő:	2		270	8
				190	35-45
Kovászos kenyér, 1,2 kg liszt	Univerzális serpenyő:	2		270	8
				190	35-45
Zsemle (pl.: rozsos zsemle)	Univerzális serpenyő:	2		200-220	20-30

Aprósütemény	Tartozék	Magasság	Fűtési mód	Hőmérséklet °C-ban	Időtartam, perc
Aprósütemény	univerzális serpenyő	3		150-170	10-20
	alumínium sütőtepsi + univerzális serpenyő*	1+3		130-150	25-35
Habcsók	univerzális serpenyő	3		70-90	125-135
Képviselőfánk	univerzális serpenyő	2		200-220	30-40
Mandulás habcsók	univerzális serpenyő	3		110-130	30-40
	alumínium sütőtepsi + univerzális serpenyő*	1+3		100-120	35-45
Leveles tészta	univerzális serpenyő	3		180-200	20-30
	alumínium sütőtepsi + univerzális serpenyő*	1+3		180-200	30-40

* Két szinten való sütéskor az univerzális serpenyőt mindig a felső szintre tolja be.

Sütési ötletek

Ha saját recept szerint szeretne sütni.	Tájékozódjon a sütési táblázatokban bemutatott hasonló sütemények alapján.
Így lehet megállapítani, hogy a kevert tésztaából készült sütemény átsült-e:	A receptben megadott sütési idő vége előtt mintegy 10 perccel szűrjön a tészta legmagasabb pontjába egy fogpiszkálót. Ha a tészta nem ragad rá a fogpiszkálóra, akkor a sütemény kész.
A sütemény összeesik.	Legközelebb használjon kevesebb folyadékot, vagy állítsa 10 fokkal alacsonyabbra a sütőhőmérsékletet. Tartsa be a receptben megadott keverési időket.
A sütemény közepén szépen feljött, de a szélén alacsony maradt.	A kerek sütőformák peremét ne kenje ki. Sütés után óvatosan, késsel lazítsa fel a süteményt.
A sütemény felül túl sötét.	Alacsonyabb szintre tolja be, válasszon alacsonyabb hőmérsékletet és a süteményt valamivel hosszabb ideig süssse.
A sütemény túl száraz.	Fogpiszkálóval szűrjön lyukakat a kész süteménybe. Ezután locsolja meg gyümölcslével vagy alkoholos itallal. A következő alkalommal válasszon 10 fokkal magasabb hőmérsékletet, és állítsa rövidebbre a sütési időt.
A kenyér vagy a sütemény (pl. túrótorta) jól néz ki, de belül nyúlós (ragacsos, csíkokban vizes).	A következő alkalommal használjon kevesebb folyadékot, és alacsonyabb hőmérsékleten süssse valamivel hosszabb ideig. A lédús töltelékkel készülő süteményhez süssse meg előre az alapot. Szórja meg mandulával vagy zsemlemorzsával, és azután tegye rá a tölteléket. Tartsa be a receptben leírtakat és a sütési időt.
A sütemény egyenetlenül pirult meg.	Alacsonyabb hőmérsékletet válasszon, akkor a sütemény valamivel egyenetlenebben fog pirulni. Kényes süteményt a felső/alsó fűtéssel  süssön egy szinten. A kilógó sütőpapír is befolyásolhatja a légkeringetést. A sütőpapírt mindig a tepsi méretére vágja le.
A gyümölcsös sütemény alja túl világos.	Legközelebb egy szinttel lejjebb tolja be a süteményt.
A gyümölcsle kifut.	Legközelebb használja a mélyebb univerzális serpenyőt (ha van).
Kelesztett zsemle sütésekor a darabok összeragadnak.	A zsemlek között körülbelül 2 cm távolságot kell tartani. Így lesz elegendő hely, hogy a zsemlek megkeljenek és egyenetlenül süljenek.
Ha két szinten szeretne sütni.	Több szinten való sütéskor mindig a forró levegőt  használja. Az egyidejűleg a sütőbe tett ételeknek nem kell ugyanakkor készen lenniük.
Lédús sütemények sütésekor kondenzvíz keletkezik.	Sütéskor vízgőz keletkezhet. A vízgőz az ajtó felett távozik. A vízgőz lecsapódhat a kezelőfelületen vagy a szomszédos bútorlapokon, és kondenzvízként lecsepeghet. Ez fizikai jelenség.

Hús, szárnyas, hal

Edény

Bármilyen hőálló edény használható. Nagy sültékhez jó az univerzális serpenyő is.

Legmegfelelőbbek az üvegből készült edények. Ügyeljen rá, hogy a sütőedény fedele illeszkedjen és jól záródjon.

Ha zománcozott sütőedényt használ, adjon hozzá kicsivel több folyadékot.

A nemesacélból készült sütőedényeknél a pirítás nem olyan erős és a hús kicsivel keményebb. Hosszabbítsa meg a sütési időt.

A táblázatokban szereplő adatok:

Edény fedő nélkül = nyitott

Edény fedővel = zárt

Az edényt mindig a rostély közepére tegye.

A forró üvegedényt száraz alátétre tegye. Ha az alátét nyirkos vagy hideg, az üveg megrepedhet.

Sülték

A sovány húshoz adjon egy kevés folyadékot. Az edény alján kb. 1/2 cm folyadék legyen.

Párolt sültékhez bőven adjon folyadékot. Az edény alján 1 - 2 cm folyadék legyen.

A folyadék mennyisége függ a hús fajtájától és az edény anyagától. Ha zománcozott sütőedényben készít húst, valamivel több folyadékra van szükség, mint az üvegedények esetében.

A nemesacélból készült sütőedények csak feltételesan használhatók. A hús lassabban fő és kevésbé pirul meg. Magasabb hőmérsékletet és/vagy hosszabb sütési időt használjon.

Tudnivalók a grillezéshez

Mindig zárt sütőben grillezzen.

Melegítse elő a grillt kb. 3 percig, mielőtt a rostélyra teszi a grillszeleteket.

A grillszeleteket helyezze közvetlenül a rostélyra. Ha egyetlen grillszeletet sül, azt legjobb a rostély közepére tenni. Az univerzális serpenyőt pedig tolja be az 1. szintre. Ez felfogja a húslevet, és a sütő tisztább marad.

A sütőtepsit vagy az univerzális serpenyőt ne tolja be a 4. szintre. Magas hőmérsékletnél eldeformálódhatnak, és kihúzáskor károsíthatják a sütőteret.

A grillszeletek lehetőleg egyforma méretűek legyenek. Így egyenetlenül pirulnak meg, és finom szaftosak maradnak. A frissensülteket csak grillezés után sózza meg.

A grillszeleteket a megadott idő 2/3-a után fordítsa meg.

A grillfűtőtest folyamatosan be- és kikapcsol. Ez normális. A be- és kikapcsolás gyakorisága a beállított grillfokozattól függ.

Hús

Az időtartam felénél fordítsa meg a húsdarabokat.

Amikor a sült elkészült, hagyja még 10 percig a kikapcsolt, zárt sütőben pihenni. Így a hús szaftja jobban eloszlik.

A sült hátszint főzés után tekerje alufóliába és hagyja 10 percig a sütőben pihenni.

A bőrös sertéscombnál vágja be a bőrt keresztbe, és a sültet először bőrrel lefelé tegye az edénybe.

Hús	Súly	Tartozék és edény	Magasság	Fűtési mód	Hőmérséklet °C, grillfokozat	Időtartam, perc
Marhahús						
Marhasült	1,0 kg	zárt	2		200-220	120
	1,5 kg		2		190-210	140
	2,0 kg		2		180-200	160
Bélszín, rózsaszín	1,0 kg	nyitott	1		210-230	70
	1,5 kg		1		200-220	80
Sült hátszín, rózsaszín	1,0 kg	nyitott	1		230-250	50
Steak, 3 cm, rózsaszín		rostély + univerzális serpenyő	4+1		3	15
Borjűhús						
Borjúsült	1,0 kg	nyitott	1		200-220	100
	1,5 kg		1		190-210	120
	2,0 kg		1		180-200	140
Sertéshús						
bőr nélkül (pl . tarja)	1,0 kg	nyitott	1		190-210	120
	1,5 kg		1		180-200	150
	2,0 kg		1		170-190	170
bőrös sült (pl . lapocka)	1,0 kg	nyitott	1		180-200	130
	1,5 kg		1		190-210	160
	2,0 kg		1		170-190	190
Pácolt füstölt karaj csonttal	1,0 kg	zárt	1		210-230	80
Báránhús						
Báráncomb csont nélkül, közepesen átsütve	1,5 kg	nyitott	1		170-190	120
Darált hús						
Fasírt	kb. 750 g	nyitott	1		180-200	70
Virslis						
Virslis		rostély + univerzális serpenyő	4+1		3	15

Baromfi

A táblázatban megadott értékek hideg sütőbe való behelyezésre vonatkoznak.

A táblázatban megadott súlyok a töltelék nélküli, sütésre előkészített baromfihúsról vonatkoznak.

Ha közvetlenül a rostélyon grillezi a húst, tegye be az univerzális serpenyőt az 1. szintre.

Kacsa vagy liba sütésekor szűrje fel a szárny alatti bőrt, hogy a zsír kifolyhasson.

A baromfit mellső oldalával lefelé tegye a rostélyra. Az egészben sült baromfit a sütési idő kétharmadánál fordítsa meg.

A baromfi különösen ropogós barna lesz, ha a sütési idő vége felé vajjal, sósvízzel vagy narancslével keni meg.

Baromfi	Súly	Tartozék és edény	Magasság	Fűtési mód	Hőmérséklet, °C, grillfokozat	Időtartam, perc
Fél csirke, 1-4 darab	darabja 400 g	rostély	2		210-230	40-50
Darabolt csirke	darabja 250 g	rostély	3		210-230	30-40
Csirke, egész, 1-4 darab	darabja 1 kg	rostély	2		200-220	55-85
Kacsa, egész	1,7 kg	rostély	2		170-190	80-100
Liba, egész	3,0 kg	rostély	2		160-180	110-130
Bébi pulyka, egész	3,0 kg	rostély	2		180-200	80-100
2 pulykacomb	darabja 800 g	rostély	2		180-200	80-100

Hal

A haldarabokat a megadott idő 2/3-a után fordítsa meg.

Nem kell megfordítania az egész halat. Az egész halat hasával lefelé, hátuszonyával felfelé tolja be a sütőbe. Helyezzen egy fél

burgonyát vagy egy kisméretű, sütésálló edényt a hasüregbe, hogy a hal stabilabban álljon.

Ha közvetlenül a rostélyon grillez, tolja be a sütőtepsit az 1. szintre. Ez felfogja a hal levét, és a sütő tisztább marad.

Hal	Súly	Tartozék és edény	Magasság	Fűtési mód	Hőmérséklet °C-ban, grillfokozat	Időtartam, perc
Hal, egész	darabja 300 g	rostély	3		2	20-25
	1,0 kg	rostély	2		190-210	40-50
	1,5 kg	rostély	2		180-200	60-70
Szeletelt hal, pl. kottlet	darabja 300 g	rostély	4		2	20-25

Tippek sütéshez és grillezéshez

A sült pontos súlyára vonatkozóan nincsenek adatok a táblázatban.	Az adatokat a legközelebbi legalacsonyabb súlynak megfelelően válassza ki, és hosszabbítsa meg az időt.
Hogyan állapítható meg, hogy a sült elkészült-e.	Használjon húshőmérőt (a szakkereskedésben kapható), vagy végezze el a „kanál-próbát”. Nyomja meg a kanállal a sültet. Ha a húst feszesnek érzi, készen van. Ha enged a nyomásnak, még süsse egy darabig.
A sült túl sötét és a bőr helyenként megégett.	Ellenőrizze a betolási magasságot és a hőmérsékletet.
Ha a sült jól néz ki, de a mártás megégett.	Válasszon a következő alkalommal kisebb sütőedényt, vagy adjon hozzá több folyadékot.
Ha a sült jól néz ki, de a mártás túl világos és vízíű.	Válasszon a következő alkalommal nagyobb sütőedényt, és adjon hozzá kevesebb folyadékot.
A sült felöntésekor vízgőz keletkezik.	Ez fizikai jelenség és normális. A vízgőz nagy része a gőzrösen át távozik. A vízgőz lecsapódhat a hűvösebb kapcsolótáblán vagy a szomszédos bútorlapokon, és kondenzvízként lecsepeghet.

Felfújtak, gratinírozott ételek, pirítás

Ha közvetlenül a rostélyon grillez, tolja be még az univerzális serpenyőt is az 1. szintre. A sütő tisztább marad.

Az edényt mindig állítsa a rostélyra.

A felfújt főzési állapota függ az edény nagyságától és a felfújt magasságától. A táblázatban megadott értékek csak irányértékek.

Étel	Tartozék és edény	Magasság	Fűtési mód	Hőmérséklet, °C	Időtartam, perc
Felfújtak					
Felfújt, édes	felfújt forma	2		170-190	50-60
Tésztafelfújt	felfújt forma	2		210-230	25-35
Felfújt					
Burgonyafelfújt nyers hozzávalókból max. 2 cm magas	felfújt forma	2		150-170	50-60
Pirítás					
Kenyérpirítás, 4 darab	rostély	4		3	6-7
Kenyérpirítás, 12 darab	rostély	4		3	4-5
Pirítás átsütve, 4 darab	rostély	3		3	7-10
Pirítás átsütve, 12 darab	rostély	3		3	5-8

Késztermékek

Ügyeljen a csomagoláson található gyártói utasításokra.

Ha a tartozékokat kibéleli sütőpapírral, ügyeljen rá, hogy a sütőpapír használható legyen ezeken a hőmérsékleteken. A papír nagyságát igazítsa az ételhez.

A főzés eredménye nagymértékben függ az élelmiszertől. Előzetes barnulás és egyenetlenség már a nyers árunál előfordulhat.

Étel	Tartozék	Magasság	Fűtési mód	Hőmérséklet, °C	Időtartam, perc
Rétes gyümölcstöltelékkel	univerzális serpenyő:	3		180-200	40-50
Hasábburgonya	univerzális serpenyő:	3		210-230	25-30
Pizza	rostély	2		200-220	15-20
Pizzás bagett	rostély	2		190-210	15-20

Megjegyzés

Mélyfagyasztott ételek sütésekor az univerzális serpenyő deformálódhat. Ennek az az oka, hogy a tartozék nagy hőmérséklet-különbségeknek van kitéve. A deformálódás még a sütési folyamat közben eltűnik.

Speciális ételek

A kelt tészta és a házi készítésű joghurt nagyon jól elkészíthető alacsony hőmérsékleten.

Vegye ki a tartozékokat a sütőtérből.

Joghurt elkészítése

1. Főzzön fel 1 liter tejet (3,5% zsírtartalom), majd hűtse le 40 °C-ra.
2. Adjon 150 g (hűtött) joghurtot a tejhez, és keverje el alaposan.

3. Töltse kis zárható joghurtos üvegekbe, és fedje le frissentartó fóliával.
4. Helyezze az üvegeket a rostélyra, és tolja be az 1. szintre.
5. Állítsa a sütési hőmérsékletet 50 °C-ra, és az előírás szerint folytassa lépéseket.

Kelt tészta kelesztése

1. A kelt tésztát a szokott módon készítse el, tegye hóálló kerámiaedénybe és fedje le.
2. Melegítse elő a sütőt az előírás szerint.
3. Csukja be a sütőajtót, és kelessze a kelt tésztát a sütőben.

Étel	Edény	Fűtési mód	Hőmérséklet	Időtartam
Joghurt	Zárható joghurtos üvegek 1		50 °C	6-8 óra
Kelt tészta kelesztése	A hóálló edényt tegye a sütőtér aljára		50 °C-ra melegítse elő Kapcsolja ki a készüléket, és helyezze a kelt tésztát a sütőbe	5-10 perc 20-30 perc

Felolvasztás

A felolvadási idő az élelmiszer fajtájától és mennyiségétől függ. Kérjük, vegye figyelembe a gyártó által a csomagoláson feltüntetett információkat.

Vegye ki az élelmiszert a csomagolásból, és tegye egy megfelelő edényben a rostélyra.

A szárnyast mellére fektetve tegye a tányérra.

Mélyhűtött áru	Tartozék	Magasság	Fűtési mód	Hőmérséklet
pl. tejszínes torták, vajos krémtorták, csokoládé- vagy cukorbevonatú torták, gyümölcsök, csirke, kolbász és hús, kenyér és zsemle, sütemények és más pékáruk	Rostély	2		A hőfokszabályozó kikapcsolt állapotban marad

Aszalás

Csak kifogástalan gyümölcsöt és zöldséget használjon, és alaposan mossa meg.

Hagyja a gyümölcsöt és zöldséget jól lecsepegni, majd szárítsa meg.

Az univerzális serpenyőt tolja a 3. szintre, a rostélyt az 1. szintre.

Az univerzális serpenyőt és a rostélyt bélelje ki sütő- vagy pergamenpapírral.

A nagyon lédús gyümölcsöt vagy zöldséget többször fordítsa meg. Az aszalt gyümölcsöt és zöldséget szárítás után azonnal válassza el a papírtól.

Gyümölcs és zöldség	Magasság	Fűtési mód	Hőmérséklet, °C	Időtartam, óra
600g almakarika	1+3		80	kb. 5
800g körtehasáb	1+3		80	kb. 8
1,5 kg szilva	1+3		80	kb. 8-10
200 g konyhai fűszer, tisztított	1+3		80	kb. 1½

Befőzés

Befőzéshez az üvegeknek és a gumigyűrűknek tisztának kell lenniük. Lehetőleg ugyanakkora üvegeket használjon. A táblázatban található adatok egy literes kerek üvegekre vonatkoznak.

Figyelem!

Ne használjon nagyobb vagy magasabb üvegeket. A fedelük megrepedhet.

Csakis kifogástalan gyümölcsöt és zöldséget használjon. Alaposan mossa meg őket.

A táblázatokban megadott időtartamok irányértékek. Azokat befolyásolhatja a szobahőmérséklet, az üvegek száma, mennyisége és az üvegek tartalmának hője. Át-, ill. kikapcsolás előtt ellenőrizze, hogy az üvegek megfelelően gyöngyöznek.

Előkészítés

1. Töltse meg az üvegeket, de ne legyenek teljesen tele.
 2. Törölje le az üveg szélét, mindenképpen legyen tiszta.
 3. Minden üvegre tegyen egy nedves gumigyűrűt, majd a fedelet.
 4. Az üvegeket csatokkal zárja le.
- Hatnál több üveget ne tegyen a sütőtérbe.

Beállítás

1. Tolja be az univerzális serpenyőt a 2. szintre. Úgy állítsa az üvegeket, hogy azok ne érjenek egymáshoz.
2. Öntsön ½ liter forró vizet (kb. 80 °C) az univerzális serpenyőbe.
3. Csukja be a sütőajtót.
4. Állítsa be az alsó fűtést .
5. Állítsa a hőmérsékletet 170-180 °C-ra.

Befőzés

Gyümölcs

Kb. 40-50 perc múlva rövid időközönként buborékok keletkeznek. Kapcsolja ki a sütőt.

25-35 perc utómelegítés után vegye ki az üvegeket a sütőtérből. Ha hosszabb ideig hűl a befőtt a sütőtérben, csírák képződhetnek, és ez a befőzött gyümölcs savanyodásához vezethet.

Gyümölcs egy literes üvegekben	A gyöngyözéstől számítva	Utómelegítés
alma, ribizli, eper	kikapcsolni	kb. 25 perc
cseresznye, kajszibarack, őszibarack, egres	kikapcsolni	kb. 30 perc
almapép, körte, szilva	kikapcsolni	kb. 35 perc

Zöldség

Amikor az üvegekben buborékok keletkeznek, a hőmérsékletet állítsa vissza 120-140 °C-ra. Zöldségfajtától függően kb. 35-

70 perc. Ezután kapcsolja ki a sütőt és használja a maradékhot.

Zöldség hideg lében egy literes üvegekben	A gyöngyözéstől számítva	Utómelegítés
uborka	-	kb. 35 perc
cékla	kb. 35 perc	kb. 30 perc
kelbimbó	kb. 45 perc	kb. 30 perc
bab, karalábé, vörös káposzta	kb. 60 perc	kb. 30 perc
borsó	kb. 70 perc	kb. 30 perc

Üvegek kivétele

Az üvegeket befőzés után vegye ki a sütőtérből.

Figyelem!

A forró üvegeket ne tegye hideg vagy nedves alátétre. Megrepedhetnek.

Akrilamid az élelmiszerekben

Az akrilamid elsősorban a nagyon felhevített gabonafélékből és burgonyatermékekből szabadul fel, pl. burgonyaszirom,

hasábburgonya, pirítós, zsemle, kenyér vagy finom pékáru (kekszek, mézeskalács, mézesbáb).

Ötletek az ételek akrilamidszegény elkészítéséhez

Általános tudnivalók	<ul style="list-style-type: none">■ A sütés idejét korlátozza a lehető legrövidebbre.■ Az ételt csak aranyárgára süsse, ne túl sötétre.■ A nagy, vastag burgonya kevesebb akrilamidot tartalmaz.
Sütés:	Felső/alsó sütéssel max. 200 °C. A 3 dim. forró levegővel vagy forró levegővel max.180 °C.
Aprósütemény	Felső/alsó sütéssel max. 190 °C. A 3 dim. forró levegővel vagy forró levegővel max.170 °C. A tojás vagy a tojássárgája csökkenti az akrilamid képződését.
Sütő - hasábburgonya	Egyenletesen és egy rétegben ossza el az ételt a sütőtepsin. Legalább 400 g-ot süssön sütőtepsinként, hogy a hasábburgonya ne száradjon ki

Próbaételek

Ezek a táblázatok minőségellenőrző intézetek számára készültek a különböző készülékek ellenőrzésének és tesztelésének megkönnyítése érdekében.

EN 50304/EN 60350 (2009), ill. IEC 60350 irányelvek szerint.

Sütés

Sütés két szinten

Az univerzális serpenyőt mindig a sütőtepsi fölé helyezze.

Kinyomós sütemény (pl. kinyomós fánk cukorsziruppal):
Az egyidejűleg a sütőbe tett ételeknek nem kell ugyanakkor készen lenniük.

Almás lepény, 1. szint:







Módosítsa a sötét kerek sütőforma pozícióját, átlósan tolja be.

Almás lepény, 2. szint:

Módosítsa a sötét kerek sütőforma pozícióját.

Sütemények a fém, kerek sütőformában:

Felső/alsó fűtéssel  az 1. szinten süssön. A rostély helyett használja az univerzális serpenyőt, és arra tegye a kerek sütőformát.

Étel	Tartozék és edény	Magasság	Fűtési mód	Hőmérséklet °C-ban	Időtartam, perc
Kinyomós sütemény	univerzális serpenyő	3		150-170	20-30
	alumínium sütőtepsi + univerzális serpenyő**	1+3		140-160	30-40
Aprósütemény	univerzális serpenyő	3		150-170	25-35
Aprósütemény, melegítse elő	alumínium sütőtepsi + univerzális serpenyő**	1+3		140-160	25-35
Vizespiskóta	kerek sütőforma	2		160-180	30-40
Almás lepény	univerzális serpenyő + 2 kerek sütőforma Ø 20 cm***	1		190-210	70-80
	2 rostély* + 2 kerek sütőforma Ø 20 cm***	1+3		180-200	70-80



* További tartozékok kiegészítő tartozékként a szakkereskedésekben vagy a vevőszolgálatnál kaphatók.

** Két szinten való sütéskor az univerzális serpenyőt mindig tolja be a sütőtepsi fölé.

*** A süteményformákat átlósan elhelyezve állítsa a tartozéokra.

Grillezés

Ha az élelmiszert közvetlenül a rostélyra teszi, tolja be az 1. szintre az univerzális serpenyőt. Így felfogja a folyadékot, és a sütő tisztább marad.

Étel	Tartozék és edény	Magasság	Fűtési mód	Grillfokozat	Időtartam, perc
Kenyérpirítás 10 perc előmelegítés	rostély	4		3	1/2-2
Hamburger fasírt, 12 darab* előmelegítés nélkül	rostély + univerzális serpenyő	4+1		3	25-30

* Az időtartam 2/3-ánál fordítsa meg

Оглавление

Важные правила техники безопасности	41	Замена лампочки для верхней подсветки духового шкафа.....	51
Причины повреждений.....	43	Стекланный плафон.....	51
Ваш новый духовой шкаф	43	Сервисная служба	51
Панель управления.....	43	Номер E и номер FD.....	51
Переключатель выбора функций.....	44	Рекомендации по экономии электроэнергии и охране окружающей среды	52
Кнопки и индикаторы.....	44	Экономия электроэнергии.....	52
Регулятор температуры.....	44	Правильная утилизация упаковки.....	52
Рабочая камера.....	44	Во время транспортировки соблюдайте необходимые меры предосторожности.....	52
Принадлежности	45	Протестировано для Вас в нашей кухне-студии	52
Установка принадлежностей.....	45	Пироги и выпечка.....	52
Специальные принадлежности.....	45	Рекомендации по выпеканию.....	54
Перед первым использованием	46	Мясо, птица, рыба.....	54
Установка времени суток.....	46	Рекомендации по жарению в гриле.....	56
Нагревание духового шкафа.....	46	Запеканки, французские запеканки, тосты.....	56
Очистка принадлежностей.....	46	Готовые продукты.....	57
Настройка духового шкафа	46	Специальные блюда.....	57
Виды нагрева и температура.....	46	Размораживание.....	57
Настройка автоматического отключения духового шкафа.....	46	Сушка.....	58
Настройка автоматического включения и выключения духового шкафа.....	47	Консервирование.....	58
Установка времени суток	47	Акриламид в продуктах питания	59
Установка таймера	47	Контрольные блюда	59
Блокировка для безопасности детей	48	Выпекание.....	59
Духовой шкаф.....	48	Приготовление на гриле.....	59
Уход и очистка	48		
Чистящие средства.....	48		
Снятие и установка навесных элементов.....	49		
Снятие и установка дверцы духового шкафа.....	49		
Снятие и установка стёкол дверцы.....	50		
Что делать при неисправности?	51		
Таблица неисправностей.....	51		

Более подробную информацию о продукции, принадлежностях, запасных частях и службе сервиса можно найти на официальном сайте www.bosch-home.com и на сайте интернет-магазина www.bosch-eshop.com

Важные правила техники безопасности

Внимательно прочитайте данное руководство. Оно поможет вам научиться правильно и безопасно пользоваться прибором. Сохраняйте руководство по эксплуатации и инструкцию по монтажу для дальнейшего использования или для передачи новому владельцу.

Данный прибор предназначен исключительно для встраивания. Соблюдайте специальные инструкции по монтажу.

Распакуйте и осмотрите прибор. Не подключайте прибор, если он был поврежден во время транспортировки.

Подключение прибора без штепсельной вилки должен производить только квалифицированный специалист. Повреждения из-за неправильного подключения приводят к снятию гарантийных обязательств.

Этот прибор предназначен только для домашнего использования. Используйте прибор только для приготовления блюд и напитков. Следите за прибором во время его работы. Используйте прибор только в закрытом помещении.

Данный прибор предназначен для использования на высоте не более 2000 м над уровнем моря.

Дети до 8 лет, лица с ограниченными физическими, умственными и психическими возможностями, а также лица, не обладающие достаточными знаниями о приборе, могут использовать прибор только под присмотром лиц, ответственных за их безопасность, или после подробного инструктажа и осознания всех опасностей, связанных с эксплуатацией прибора.

Детям не разрешается играть с прибором. Очистка и обслуживание прибора не

должны производиться детьми, это допустимо, только если они старше 8 лет и их контролируют взрослые.

Не допускайте детей младше 8 лет к прибору и его сетевому проводу.

Всегда следите за правильностью установки принадлежностей в рабочую камеру. См. описание принадлежностей в руководстве по эксплуатации.

Алюминиевое покрытие противня может быть повреждено вследствие механического износа или воздействия кислото-, щёлоче- или содосодержащих продуктов, например, от фруктовой кислоты или хлебных изделий, погружаемых в содовый раствор перед выпечкой. Не кладите продукты непосредственно на противень. Выложите противень пергаментной бумагой. Не используйте острые металлические предметы. Не используйте едкие или абразивные чистящие средства.

Опасность возгорания!

- Сложенные в рабочей камере легковоспламеняющиеся предметы могут загореться. Не храните в рабочей камере легковоспламеняющиеся предметы. Не открывайте дверцу прибора, если внутри прибора образовался дым. Выключите прибор, выньте вилку сетевого провода из розетки или отключите предохранитель в блоке предохранителей.
- Из-за струи воздуха, проникающей в прибор при открывании дверцы, бумага для выпечки может подняться, коснуться нагревательного элемента и вспыхнуть. При предварительном разогреве обязательно закрепляйте бумагу для выпечки в принадлежностях. Например, поставьте на неё кастрюлю или форму для выпекания. Используйте бумагу для выпечки нужного размера, она не должна выступать за края принадлежностей.

Опасность ожога!

- Прибор становится очень горячим. Не прикасайтесь к горячим внутренним поверхностям прибора или нагревательным элементам. Всегда давайте прибору остыть. Не позволяйте детям подходить близко к горячему прибору.
- Принадлежности или посуда очень горячие. Чтобы извлечь горячую посуду или принадлежности из рабочей камеры, всегда используйте прихватки.

- Пары спирта в горячей рабочей камере могут вспыхнуть. Запрещается готовить блюда, в которых используются напитки с высоким содержанием спирта. Добавляйте в блюда только небольшое количество напитков с высоким содержанием спирта. Осторожно откройте дверцу прибора.

Опасность ошпаривания!

- В процессе эксплуатации открытые для доступа детали прибора сильно нагреваются. Не прикасайтесь к раскаленным деталям. Не подпускайте детей близко к прибору.
- Из открытой дверцы прибора может вырваться горячий пар. Осторожно откройте дверцу прибора. Не позволяйте детям подходить близко к горячему прибору.
- При использовании воды в рабочей камере может образоваться горячий водяной пар. Запрещается наливать воду в горячую рабочую камеру.

Опасность травмирования!

Пощарапанное стекло дверцы прибора может треснуть. Не используйте скребки для стекла, а также едкие и абразивные чистящие средства.

Опасность удара током!

- При некачественном ремонте прибор может стать источником опасности. Поэтому ремонт должен производиться только специалистом сервисной службы, прошедшим специальное обучение. Если прибор неисправен, выньте вилку из розетки или отключите предохранитель в блоке предохранителей. Вызовите специалиста сервисной службы.
- При сильном нагреве прибора изоляция кабеля может расплавиться. Следите за тем, чтобы кабель не соприкасался с горячими частями электроприборов.
- Проникающая влага может привести к удару электрическим током. Не используйте очиститель высокого давления или пароструйные очистители.
- При замене лампочки в рабочей камере учитывайте то, что контакты в патроне находятся под напряжением. Перед сменой лампочки выньте вилку сетевого кабеля из розетки или отключите предохранитель в блоке предохранителей.

- Неисправный прибор может быть причиной поражения током. Никогда не включайте неисправный прибор. Выньте из розетки вилку сетевого провода или выключите предохранитель в блоке предохранителей. Вызовите специалиста сервисной службы.

Опасность удара током!

Прибор оснащён штепсельной вилкой Schuko. Чтобы обеспечить заземление в розетках в Дании, прибор должен быть подключен через специальный адаптер. Этот адаптер (макс. до 13 А) можно приобрести через сервисную службу (номер для заказа 616581).

Причины повреждений

Внимание!

- Принадлежности, фольга, пергаментная бумага или посуда на дне рабочей камеры: не ставьте принадлежности на дно рабочей камеры. Не накрывайте дно рабочей камеры фольгой любого вида или пергаментной бумагой. Не ставьте посуду на дно рабочей камеры, если установлена температура выше 50 °С. Это приведёт к излишней аккумуляции тепла. Время выпекания или жарения будет нарушено, что приведёт к повреждению эмали.

- Вода в горячей камере: запрещается наливать воду в горячую рабочую камеру. Это может привести к образованию пара. В результате изменения температуры возможно повреждение эмали.
- Влажные продукты: не держите влажные продукты в закрытой рабочей камере в течение длительного времени. Это может привести к повреждению эмали.
- Сок от фруктов: при выпекании сочных фруктовых пирогов не заполняйте противень целиком. Сок от фруктов будет стекать с противня и оставлять пятна, которые будет практически невозможно удалить. Используйте по возможности более глубокий универсальный противень.
- Охлаждение прибора с открытой дверцей: не оставляйте прибор остывать с открытой дверцей. Даже если дверца прибора будет просто приоткрыта, со временем это может привести к повреждению фасадов соседней мебели.
- Сильно загрязнён уплотнитель дверцы: при сильном загрязнении уплотнителя дверца прибора перестанет нормально закрываться. Это может привести к повреждению поверхности прилегающей к прибору мебели. Следите за чистотой уплотнителя дверцы.
- Использование дверцы прибора в качестве сиденья или полки: не садитесь и ничего не ставьте на дверцу прибора. Не ставьте посуду и принадлежности на дверцу.
- Установка принадлежностей: в зависимости от типа прибора принадлежности могут поцарапать стекло дверцы прибора при её закрывании. Всегда устанавливайте принадлежности в рабочую камеру до упора.
- Перемещение прибора: не передвигайте прибор за ручку дверцы. Ручка дверцы не рассчитана на вес прибора и может сломаться.

Ваш новый духовой шкаф

Приведённая здесь информация поможет вам изучить ваш новый духовой шкаф. Вы ознакомитесь с панелью управления и

отдельными элементами управления и получите информацию о рабочей камере и принадлежностях.

Панель управления

Настоящий документ содержит общее описание панели управления. Комплектация зависит от конкретной модели прибора.

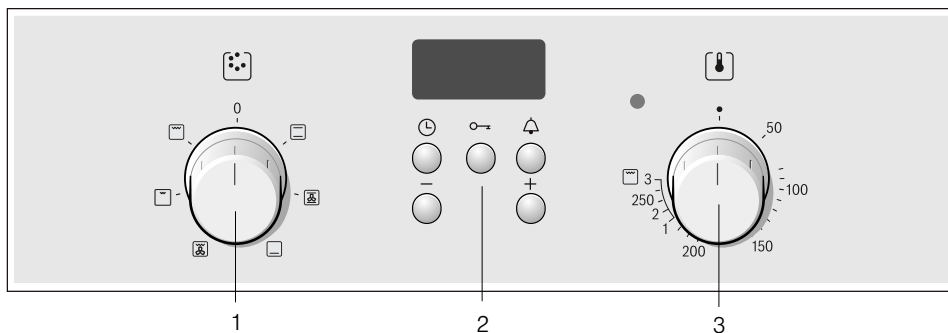







Пояснения

1	Переключатель выбора функций
2	Дисплей и кнопки управления
3	Регулятор температуры

Переключатель выбора функций

При помощи переключателя выбора функций выбирается вид нагрева духового шкафа. Переключатель выбора функций можно поворачивать вправо и влево.





Когда требуемый вид нагрева будет выбран, в духовом шкафу загорится лампочка.

Настройка	Функция
0 Выкл.	Духовой шкаф выключен.
 Верхний/нижний жар	Для выпечки и жаркого используйте только один уровень установки. Эта настройка хорошо подходит для пирогов и пиццы в форме или на противне, а также постного жаркого из телятины, говядины и дичи. Жар распространяется равномерно сверху и снизу.
 Горячий воздух*	На одном уровне вы можете приготовить безе и слоёное тесто. Мелкую выпечку, мелкое печенье и слоеное тесто вы можете одновременно готовить на двух уровнях. Вентилятор на задней стенке прибора равномерно распределяет вокруг блюда поступающее сверху и снизу тепло.
 Нижний жар	С помощью режима «Нижний жар» вы можете допечь блюдо снизу или подрумянить его. Тепло поступает снизу.
 Гриль с конвекцией	Гриль с конвекцией особенно подходит для приготовления рыбы, птицы и больших кусков мяса. При этом режиме попеременно включаются нагревательный элемент гриля и вентилятор. Вентилятор распределяет нагретый воздух вокруг блюда.
 Плоский гриль, небольшая площадь	Этот вид нагрева предназначен для приготовления на гриле нескольких небольших стейков, колбасок, кусочков рыбы или тостов. Нагревается средняя часть нагревательного элемента гриля.
 Плоский гриль, большая площадь нагрева	Вы можете одновременно приготовить на гриле несколько стейков, колбасок, рыб и тостов. Вся поверхность под нагревательным элементом гриля нагревается.

* Вид нагрева в соответствии с классом эффективности потребления электроэнергии стандарта EN50304.



Кнопки и индикаторы

С помощью данных кнопок можно настроить дополнительные функции. Установленные значения могут быть считаны с индикаторов.

Кнопка	Функция
 Кнопка «Часы»	С помощью данной кнопки можно установить время суток, время приготовления \rightarrow и время окончания \rightarrow .
 Кнопка «Ключ»	С помощью данной кнопки можно включить или отключить блокировку для безопасности детей.
 Кнопка «Таймер»	С помощью данной кнопки можно установить таймер.
 Кнопка «Минус»	С помощью данной кнопки можно изменить установочные значения сверху вниз.
 Кнопка «Плюс»	С помощью данной кнопки можно изменить установочные значения снизу вверх.

Регулятор температуры

Регулятором температуры можно установить температуру и режим гриля.

Установка	Функция
 Выключен	Духовой шкаф не нагревается.
50-270	Диапазон температур Значение температуры отображается в градусах по Цельсию (°C).
1, 2, 3	Режим гриля Режимы гриля, небольшая  и большая  площадь. Режим 1 = слабый Режим 2 = средний Режим 3 = сильный

При работе духового шкафа над регулятором температуры горит лампочка. Во время паузы она гаснет. При некоторых установках лампочка не горит.

Режим гриля

При поджаривании на плоском гриле  установите с помощью регулятора температуры необходимый режим гриля.

Рабочая камера

В духовом шкафу есть лампочка. Охлаждающий вентилятор, который предохраняет духовой шкаф от перегрева.

Лампочка в духовом шкафу

Во время работы в духовом шкафу загорается лампочка. Лампочку в духовом шкафу можно включить и без запуска духового шкафа, установив переключатель выбора функций в любое положение.

Охлаждающий вентилятор

Вентилятор включается и выключается по мере необходимости. Тёплый воздух выходит из дверцы.

Для более быстрого охлаждения рабочей камеры вентилятор продолжает работать определённое время после её выключения.

Внимание!

Не закрывайте вентиляционные прорези, Иначе духовой шкаф перегреется.

Принадлежности

Приобретённые принадлежности подходят для приготовления многих блюд. Следите за правильной установкой принадлежностей в рабочей камере.

Для лучшего приготовления блюд, а также для удобства при обращении с духовым шкафом есть выбор специальных принадлежностей.

Установка принадлежностей

Принадлежности можно задвинуть на один из 4 различных уровней в духовом шкафу. Всегда задвигайте принадлежности до упора, чтобы они не касались стекла дверцы.

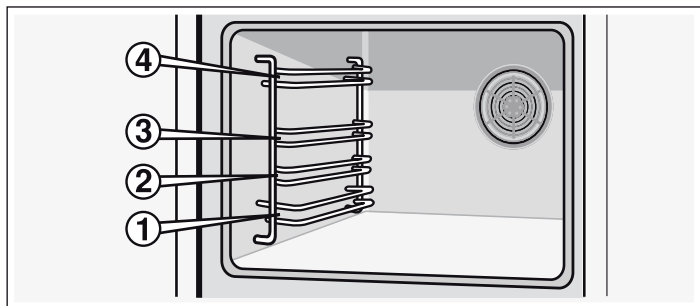

Если принадлежности выдвинуть примерно наполовину, то они фиксируются в этом положении. Благодаря этому готовые блюда можно легко вынуть.

При задвигании принадлежностей в духовой шкаф следите за выемкой на задней стороне. Именно она обеспечивает правильную фиксацию.

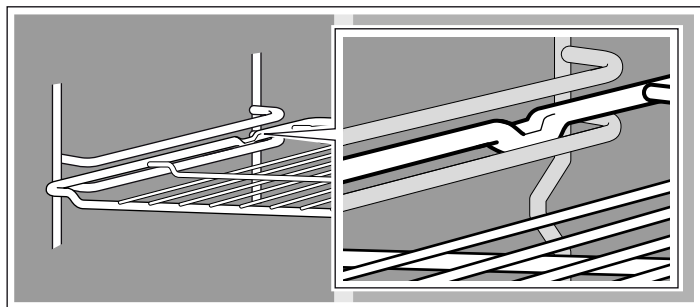

Указание: Принадлежности могут деформироваться от жара. Как только принадлежности остынут, они снова приобретут свою первоначальную форму. Это не оказывает отрицательного влияния на их функционирование.

Возьмите противень обеими руками с боков и установите его в рабочую камеру не допуская перекосов. Иначе противень будет задвигаться с трудом, кроме того, в этом случае возможно повреждение эмалированной поверхности.

Принадлежности вы можете приобрести через сервисную службу или через Интернет-магазин. Укажите номер HEZ.

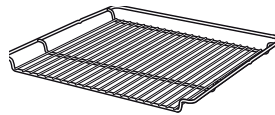

Решётка

Для посуды, форм для пирогов, жаркого, приготовления на гриле и приготовления продуктов глубокой заморозки.

Устанавливайте решётку в духовой шкаф открытой стороной к дверце и изгибом вниз.

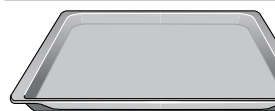

Алюминиевый противень

Для приготовления пирогов и мелкого печенья.

Устанавливайте противень в духовой шкаф скосом к дверце.

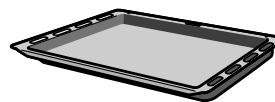

Универсальный противень

Для приготовления сочных пирогов, выпечки, больших кусков жаркого и продуктов глубокой заморозки. Может также использоваться при приготовлении на гриле для сбора стекающего жира под решёткой.

Устанавливайте противень в духовой шкаф скосом к дверце.

Указание: Не кладите продукты непосредственно на алюминиевый противень. Выложите противень пергаментной бумагой.

Специальные принадлежности

Специальные принадлежности можно приобрести в сервисной службе или в специализированном магазине. Перечень различных продуктов, подходящих для вашего духового шкафа, вы найдёте в наших рекламных проспектах или через интернет. Наличие специальных принадлежностей или возможность заказа через интернет-магазин различаются в зависимости от страны. См. соответствующую документацию по продажам.

Не все специальные принадлежности подходят к вашему прибору, поэтому при покупке всегда указывайте полное название прибора (номер E).

Специальные принадлежности	Номер HEZ	Функция
Решётка	HEZ 434000	Для посуды, форм для пирогов, для жаркого, блюд глубокой заморозки и гриля.
Алюминиевый противень	HEZ 430001	Для приготовления пирогов и мелкого печенья. Устанавливайте противень в духовой шкаф скосом к дверце.
Эмалированный противень	HEZ 431001	Для приготовления пирогов и мелкого печенья. Устанавливайте противень в духовой шкаф скосом к дверце.
Универсальный противень	HEZ 432001	Для приготовления сочных пирогов, выпечки, большого жаркого и продуктов глубокой заморозки. Может также использоваться для сбора стекающего жира или мясного сока под решёткой. Устанавливайте универсальный противень в духовой шкаф скосом к дверце.

Дверца духового шкафа — дополнительные меры безопасности

При длительном приготовлении пищи дверца духового шкафа может нагреться.

Если у вас есть маленькие дети, необходимо соблюдать предельную осторожность при эксплуатации прибора.

Для этого предлагается защитная решётка, которая препятствует прямому прикосновению к дверце духового



шкафа. Эту специальную принадлежность (440651) можно приобрести в сервисной службе.

Перед первым использованием

Из этой главы вы узнаете, что необходимо сделать с духовым шкафом перед первым приготовлением блюд. Сначала прочитайте главу «Правила техники безопасности».

Установка времени суток

После подключения на индикаторе загораются символ  и три ноля. Установите время суток.

1. Нажмите кнопку .
На дисплее появляется время 12:00 и начинает мигать символ .

2. Установите время суток кнопкой + или -.

Через несколько секунд установленное время суток принимается.

Нагревание духового шкафа

Чтобы устранить запах нового прибора, нагрейте пустой закрытый духовой шкаф. Оптимальным вариантом в этом случае будет нагрев шкафа в режиме «Верхний/нижний жар»  при температуре 240 °С. Убедитесь, что внутри рабочей камеры не остались упаковочные материалы.

Проветривайте кухню всё время, пока нагревается духовой шкаф.

1. С помощью переключателя выбора функций установите режим «Верхний/нижний жар» .
2. Установите 240 °С регулятором температуры.

Через час выключите духовой шкаф. Для этого установите переключатель выбора функций в нулевое положение.

Очистка принадлежностей

Перед первым использованием тщательно очистите принадлежности горячим мыльным раствором и мягкой тряпочкой.

Настройка духового шкафа

У вас есть различные возможности установки режимов духового шкафа. Здесь по эксплуатации мы подробно объясним Вам, как следует выполнять установки вида нагрева, температуры или режима гриля. Кроме того, можно задать продолжительность приготовления блюда и время окончания работы духового шкафа.

Виды нагрева и температура

Пример на рисунке: Верхний/нижний жар 190 °С.

1. Переключателем выбора функций установите нужный вид нагрева.

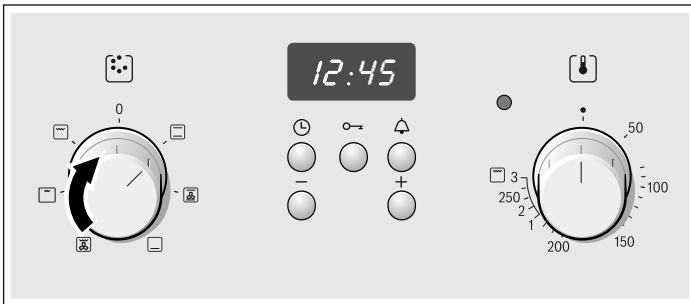

2. Регулятором температуры можно установить температуру или режим гриля.

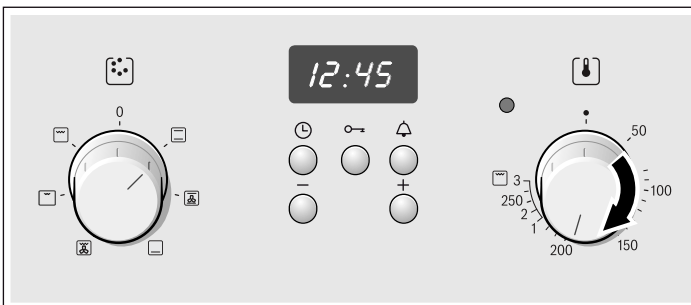

Духовой шкаф нагревается.

Выключение духового шкафа

Переведите переключатель выбора функций в нулевое положение.



Изменение установок

Вид нагрева, температуру и режим гриля при необходимости можно менять.

Настройка автоматического отключения духового шкафа

После этого установите время приготовления блюда.

Пример на рисунке: Верхний/нижний жар , 200 °С, время приготовления 45 минут.

1. Переключателем выбора функций установите нужный вид нагрева.
2. Регулятором температуры можно установить температуру или режим гриля.
3. Нажмите кнопку «Часы» .
Мигает символ времени приготовления .

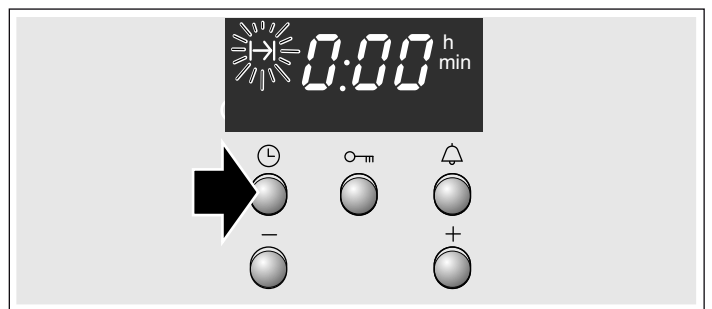

4. Установите время приготовления кнопкой + или -.
Кнопка + / предлагаемое значение = 30 минут
Кнопка - / предлагаемое значение = 10 минут

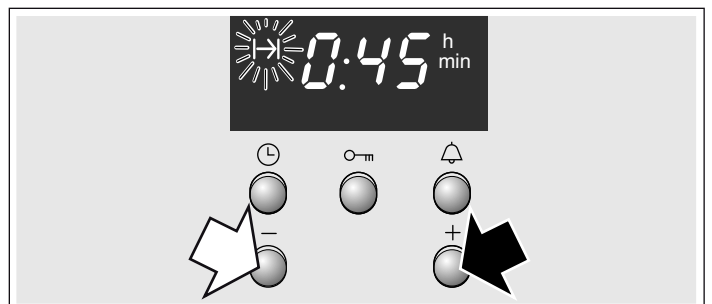

По истечении времени приготовления

Раздаётся сигнал. Духовой шкаф выключается. Дважды нажмите кнопку  и выключите переключатель выбора функций.

Изменение установки

Нажмите кнопку «Часы» . Измените время приготовления кнопкой «+» или «-».

Отмена установки

Нажмите кнопку «Uhr» . Нажимайте кнопку «-», пока на индикаторе не появится 0. Выключите переключатель выбора функций.



Установка времени приготовления, если время суток не отображается



Дважды нажмите кнопку «Часы»  и выполните установку, как это описано в пункте 4.

Настройка автоматического включения и выключения духового шкафа

Не оставляйте продукты в духовом шкафу слишком долго. Неохлаждённые мясо и рыба быстро портятся.

Пример на рисунке: Верхний/нижний жар , 200 °C. Сейчас 10:45. Время приготовления составляет 45 минут, блюдо должно быть готово в 12:45.

1. Переключателем выбора функций установите нужный вид нагрева.
2. Регулятором температуры можно установить температуру или режим гриля.
3. Нажмите кнопку «Часы» .
Мигает символ времени приготовления .
4. Установите время приготовления кнопкой + или -.

5. Нажимайте кнопку «Часы»  до тех пор, пока не замигает символ «Окончание» . На дисплее отображается время окончания приготовления блюда.

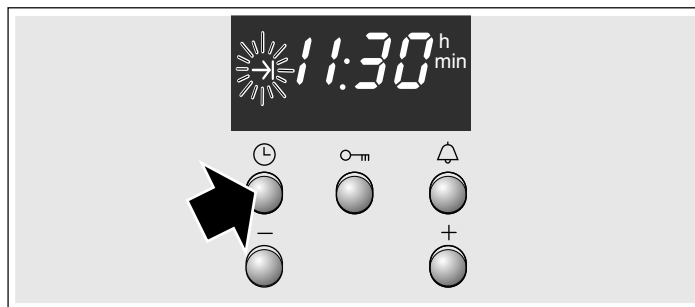

6. С помощью кнопки «+» установите время окончания на более позднее.
Через несколько секунд установка автоматически принимается.
На дисплее будет отображаться время окончания, пока духовой шкаф не начнёт работать.



По истечении времени приготовления



Раздаётся сигнал. Духовой шкаф выключается. Дважды нажмите кнопку  и выключите переключатель выбора функций.

Указание: Пока символ мигает, установку можно изменять. Если символ перестаёт мигать, значит установка принята.

Установка времени суток

После первого подключения или после перебоя в электроснабжении на индикаторе будут мигать символ  и три нуля. Установите время суток. Переключатель выбора функций должен быть выключен.

Установка

1. Нажмите кнопку «Часы» .
На дисплее появляется время 12.00 и мигает символ .
2. Установите время суток кнопкой + или -.
Через несколько секунд время суток автоматически принимается. Символ  гаснет.



Переход, например, с летнего на зимнее время

Дважды нажмите кнопку «Часы»  и внесите изменения с помощью кнопки «+» или кнопки «-».

Установка таймера

Вы можете использовать таймер как обычный бытовой. Он работает независимо от духового шкафа. Таймер издаёт характерный звуковой сигнал, что даёт возможность отличить его сигнал от сигнала, издаваемого духовым шкафом по истечении времени приготовления. Настройка таймера возможна и при включённой блокировке для безопасности детей.

Установка

1. Нажмите кнопку «Таймер» .
Символ  мигает.

2. Установите время таймера кнопкой «+» или «-».
Кнопка «+», предлагаемое значение = 10 минут
Кнопка «-», предлагаемое значение = 5 минут

Через несколько секунд таймер начнёт работать. На дисплее загорается символ . Начинается отсчёт времени.

По истечении времени

Раздаётся сигнал. Нажмите кнопку «Таймер» . Индикация таймера гаснет.

Изменение времени таймера

Нажмите кнопку «Таймер» . Измените время кнопкой «+» или «-».

Отмена установок

Нажмите кнопку «Таймер» . Нажимайте кнопку «-», пока на индикаторе не появится 0.

Одновременно установлены время таймера и время приготовления

Высвечиваются символы. На дисплее отображается время таймера.

Для запроса оставшегося времени приготовления $I \rightarrow I$, времени окончания $\rightarrow I$ или времени суток \odot :

Нажимайте кнопку «Часы» \odot до тех пор, пока не появится соответствующий символ.

Запрошенное значение появляется на несколько секунд на дисплее.

Блокировка для безопасности детей

Духовой шкаф

Чтобы дети не смогли случайно включить духовой шкаф, он оборудован блокировкой для безопасности детей.

Включение и выключение блокировки для безопасности детей

Переключатель выбора функций должен быть выключен.

Включение : удерживайте нажатой кнопку «Ключ» , пока на дисплее не появится символ . Это занимает примерно 4 секунды.

Выключение: удерживайте нажатой кнопку «Ключ» , пока не погаснет символ .

Указания

- Вы можете в любое время установить таймер и время суток.
- После отключения электроэнергии установленная блокировка для безопасности детей аннулируется.

Уход и очистка

При тщательном уходе и очистке Ваш духовой шкаф надолго сохранит свою привлекательность и функциональность. О том, как правильно ухаживать за духовым шкафом, Вы узнаете из этого раздела.

Указания

- Из-за использования различных материалов, таких как стекло, пластик и металл, возможны небольшие расхождения в цветовом оформлении передней панели духового шкафа.
- Тени на стекле дверцы, выглядящие как разводы, на самом деле являются светом, отраженным от лампочки в духовом шкафу.
- При очень высоких температурах эмаль может выгорать. Вследствие этого возможны незначительные различия в цвете эмали. Это нормально и не оказывает влияния на функционирование. Края тонкого противня не полностью покрыты эмалью и могут быть слегка шершавыми. Это не оказывает отрицательного влияния функцию защиты от коррозии.

Чистящие средства

Чтобы не допустить повреждения различных поверхностей в результате применения неподходящих чистящих средств, соблюдайте следующие указания.

При очистке духового шкафа

- не используйте едкие или абразивные чистящие средства,
- чистящие средства, содержащие большой процент спирта,
- металлические губки,
- не используйте очистители высокого давления и пароструйные очистители.
- Запрещается мыть детали в посудомоечной машине.

Новые губки перед первым использованием необходимо тщательно вымыть.

Панель управления	Горячий мыльный раствор: очистите с помощью мягкой тряпочки, а затем вытрите досуха мягким полотенцем. Не используйте для очистки средства для очистки стёкол или скребки для стеклянных поверхностей.
Поверхности из нержавеющей стали	Очищайте мягкой тряпочкой с тёплым мыльным раствором. Чтобы не поцарапать, всегда протирайте поверхности из нержавеющей стали параллельно их естественной текстуре. В противном случае могут появиться царапины. Насухо вытрите мягкой тряпкой. Немедленно удалите пятна извести, жира, крахмала и яичного белка. Не используйте абразивные чистящие средства, жёсткие губки и салфетки. Стальные поверхности прибора очищайте с помощью специального средства. Соблюдайте указания производителя. Специальные чистящие средства для стальных поверхностей можно купить в сервисной службе или в специализированных магазинах.
Эмалированные и лакированные поверхности	Протрите влажной тряпочкой с небольшим количеством моющего средства. Насухо вытрите мягкой тряпкой.
Вращающиеся ручки	Протрите влажной тряпочкой с небольшим количеством моющего средства. Насухо вытрите мягкой тряпкой.
Стекло	Очистите с помощью средства для очистки стёкол. Не используйте агрессивные чистящие средства и острые металлические предметы. Они могут поцарапать и повредить стеклянную поверхность.
Уплотнитель	Протрите влажной тряпочкой. Насухо вытрите мягкой тряпкой.
Внутренние поверхности духового шкафа	Тёплый мыльный раствор или раствор уксуса. При сильном загрязнении: используйте средство для очистки духовок только на остывших поверхностях.

Стекланный плафон лампочки в духовом шкафу	Протрите влажной тряпочкой с небольшим количеством моющего средства. Насухо вытрите мягкой тряпкой.
Принадлежности	Замочите в тёплом мыльном растворе. Очистите с помощью щётки или губки.
Алюминиевый противень (опция)	Запрещается мыть в посудомоечной машине. Никогда не используйте средство для очистки духовок. Никогда не прикасайтесь к металлическим поверхностям ножом или острым предметом во избежание царапин. Слегка очистите влажной салфеткой для очистки стёкол с небольшим количеством моющего средства или салфеткой из микроволокна, проводя по горизонтали. Насухо вытрите мягкой тряпкой. Не используйте абразивные чистящие средства, жёсткие губки и салфетки. В противном случае могут появиться царапины.
Блокировка для безопасности детей (опция)	Если на двери духового шкафа имеется блокировка для безопасности детей, перед очисткой её необходимо снять. Все детали из пластмассы необходимо смочить в тёплом мыльном растворе и протереть губкой. Насухо вытрите мягкой тряпкой. При сильном загрязнении блокировка для безопасности детей недостаточно функциональна.
Варочная панель	Указания по уходу и очистке даны в руководстве по эксплуатации к варочной панели.

Снятие и установка навесных элементов

Вы можете снять навесные элементы для очистки. Духовой шкаф должен быть холодным.

Снятие навесных элементов

1. Потяните навесной элемент снизу и выдвиньте его. Вытяните удлинительные штифты в нижней части навесного элемента из крепёжных отверстий (рис. А).
2. Затем потяните навесной элемент вниз и вперёд и аккуратно снимите его (рис. В).

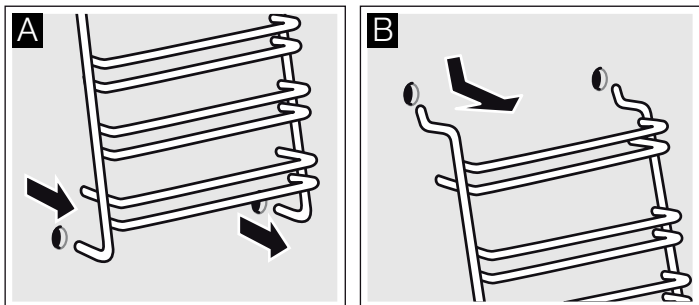

Очистите навесные элементы с помощью моющего средства и мягкой губки. При наличии стойких загрязнений можно использовать щётку.

Установка навесных элементов

1. Аккуратно вставьте два крючка в верхние отверстия. (рис. А-В)

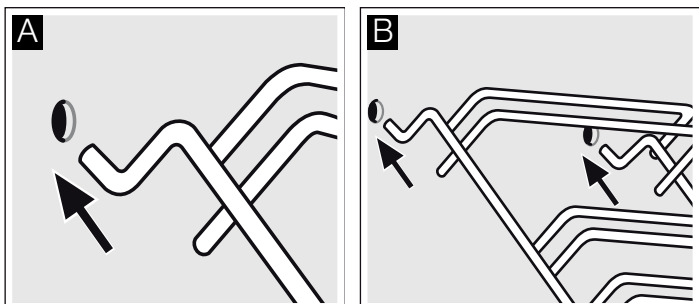

⚠ Неправильная установка!

Не двигайте навесные элементы, пока оба крючка полностью не закреплены в верхних отверстиях. Эмаль может быть повреждена (рис. С).

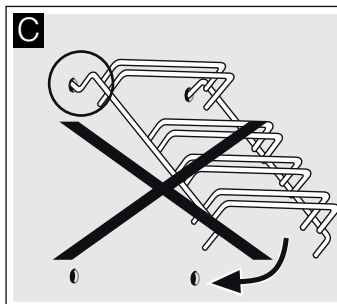

2. Оба крючка должны быть полностью вставлены в верхние отверстия. Теперь можно медленно и осторожно опустить навесные элементы вниз и закрепить в нижних отверстиях (рис. D).
3. Установите оба навесных элемента на боковых стенках духового шкафа (рис. E).

При правильной установке навесных элементов расстояние между двумя верхними уровнями должно быть больше, чем между остальными уровнями.

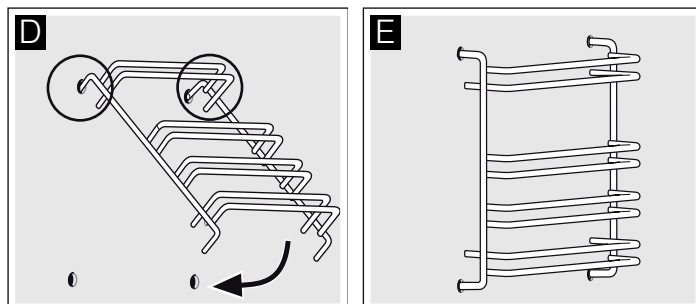

Снятие и установка дверцы духового шкафа

Для очищения и демонтажа можно снять дверцу духового шкафа.

Каждая петля дверцы оснащена блокировочным рычагом. Когда блокировочные рычаги установлены (рис. А), дверца духового шкафа заблокирована и Вы не можете её снять. Если Вы откинете блокировочные рычаги (рис. В) для снятия дверцы, заблокированными будут петли. Закрывать дверцу будет невозможно.

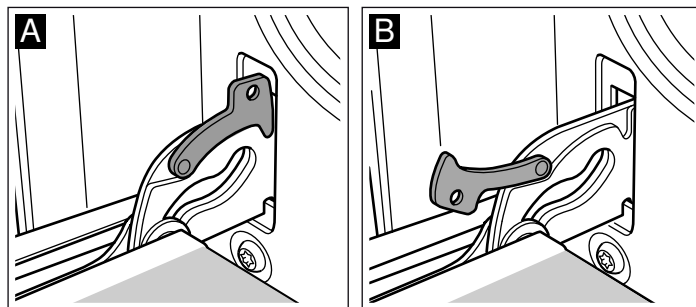

⚠ Опасность травмирования!

Если петли не заблокированы, дверца может с силой захлопнуться. Следите, чтобы блокировочные рычаги были полностью установлены, а при снятии дверцы духового шкафа полностью откинуты.

Снятие дверцы

1. Полностью откройте дверцу духового шкафа.
2. Откиньте блокировочные рычаги справа и слева (рис. А).
3. Закройте дверцу духового шкафа до упора. Возьмитесь за неё обеими руками слева и справа. Ещё немного прикройте и вытащите дверцу (рис. В).

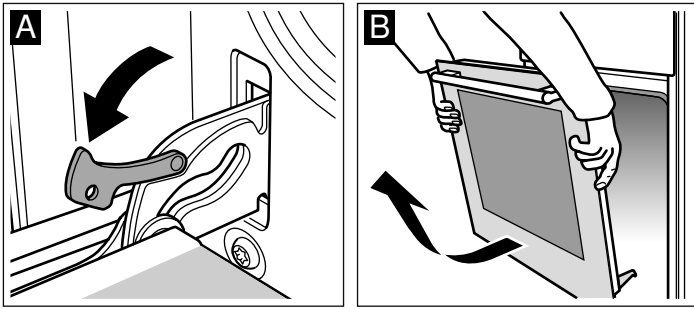

Установка дверцы

Установите дверцу в порядке, обратном снятию.

1. Установите дверцу духового шкафа так, чтобы обе петли оказались прямо напротив отверстий (рис. А).
2. Прорез на петле должна зафиксироваться с обеих сторон (рис. В).

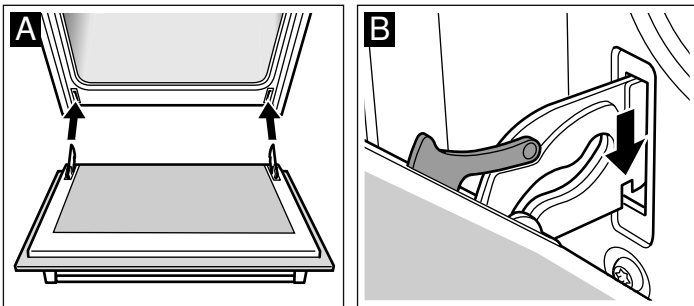

3. Снова установите блокировочные рычаги (рис. С). Закройте дверцу духового шкафа.

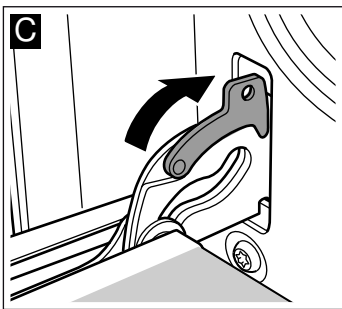

⚠ Опасность травмирования!

В случае выпадения дверцы духового шкафа или заклинивания петли, не пытайтесь устранить неисправность самостоятельно. Вызовите специалиста сервисной службы.

Снятие и установка стёкол дверцы

Для лучших результатов очистки можно снять стёкла дверцы духового шкафа.

Снятие

1. Снимите дверцу духового шкафа и положите на полотенце ручкой вниз.
2. Отсоедините защитную панель дверцы духового шкафа. Для этого слегка надавите пальцем на язычок слева и справа (рис. А).
3. Приподнимите и вытяните верхнее стекло (рис. В).

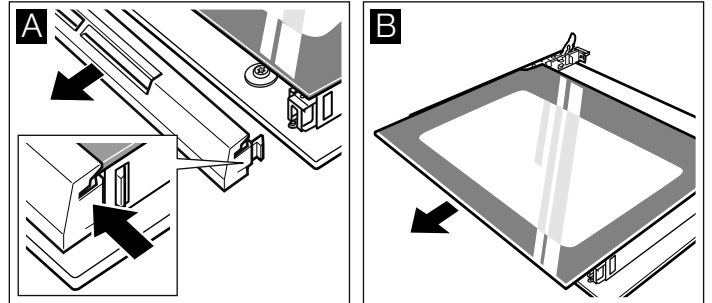

4. Приподнимите и вытяните стекло (рис. С).

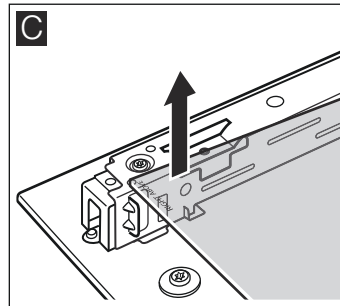

Протрите стёкла мягкой тряпочкой, смоченной средством для очистки стёкол.

⚠ Опасность травмирования!

Поцарапанное стекло дверцы прибора может треснуть. Не используйте скребки для стекла, а также едкие и абразивные чистящие средства.

Установка

При установке следите, чтобы сообщение «Right above» оказалось в левом нижнем углу вверх ногами.

1. Наклоните стекло и вставьте его движением от себя (рис. А).
2. Вставьте верхнее стекло движением от себя в оба крепления. Гладкая поверхность должна быть снаружи. (рис. В).

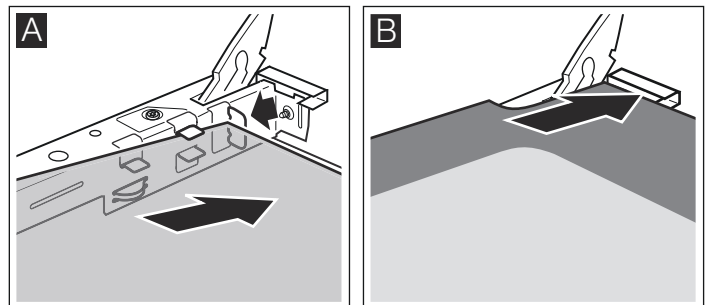

3. Установите защитную панель на место и прижмите.
4. Навесьте дверцу духового шкафа.

Духовым шкафом можно снова пользоваться только после правильной установки стёкол.

Что делать при неисправности?

Часто случается, что причиной неисправности стала какая-то мелочь. Прежде чем обращаться в сервисную службу, посмотрите таблицу. Возможно, вы самостоятельно можете устранить неисправность.

Таблица неисправностей

Если вам не вполне удалось блюдо, обратитесь к главе «Протестировано для вас в нашей кухне-студии». В ней вы найдёте множество рекомендаций по приготовлению блюд.

⚠ Опасность удара током!

При некачественном ремонте прибор может стать источником опасности. Поэтому ремонт должен производиться только специалистом сервисной службы, прошедшим специальное обучение.

Неисправность	Возможная причина	Устранение/указания
Духовой шкаф не работает	Неисправен предохранитель.	Проверьте, в порядке ли предохранитель прибора в блоке предохранителей.
	Отключение электроэнергии.	Проверьте, включается ли на кухне свет и работают ли остальные бытовые приборы
Индикация времени мигает.	Отключение электроэнергии.	Заново установите время суток.
Духовой шкаф не нагревается.	Оседание пыли на контактах.	Поверните ручки-переключатели несколько раз туда-обратно.

Внимание!

Для замены поврежденного сетевого кабеля обратитесь к изготовителю, в его сервисную службу или к квалифицированному электрику.

Замена лампочки для верхней подсветки духового шкафа

Если лампочка в духовом шкафу перегорит, её нужно заменить. Устойчивые к высоким температурам запасные лампочки мощностью 40 Вт можно приобрести в сервисной службе или в специализированных магазинах. Используйте только указанные лампочки.

⚠ Опасность удара током!

Отключите предохранитель в блоке предохранителей.

1. Во избежание повреждений положите в холодный духовой шкаф кухонное полотенце.
2. Снимите плафон, поворачивая его против часовой стрелки.

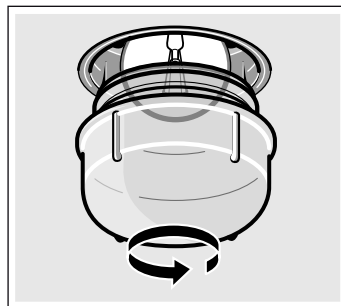

3. Вставьте новую лампочку аналогичного типа.
4. Установите плафон на место.
5. Выньте кухонное полотенце из духового шкафа и включите предохранитель.

Стеклоплафон

Повреждённый плафон подлежит замене. Оригинальные плафоны можно приобрести через сервисную службу. При этом нужно указать номер изделия (номер E) и заводской номер (номер FD) Вашего прибора.

Сервисная служба

Если ваш прибор нуждается в ремонте, наша сервисная служба всегда к вашим услугам. Мы всегда стараемся найти подходящее решение, чтобы избежать в том числе ненужных вызовов специалистов.

Номер E и номер FD

Для получения квалифицированного обслуживания при вызове специалиста сервисной службы обязательно указывайте номер изделия (номер E) и заводской номер (номер FD) вашего прибора. Типовая табличка с номерами находится справа на дверце духового шкафа. Чтобы не тратить время на поиск этих номеров, впишите их и телефонный номер сервисной службы здесь.

Номер E

Номер FD

Сервисная служба ☎

Обратите внимание, что визит специалиста сервисной службы для устранения повреждений, связанных с неправильным уходом за прибором, даже во время действия гарантии не является бесплатным.

Заявка на ремонт и консультация при неполадках

Контактные данные всех стран Вы найдёте в приложенном списке сервисных центров.

Положитесь на компетентность изготовителя. Тогда Вы можете быть уверены, что ремонт Вашего прибора будет произведён грамотными специалистами и с использованием фирменных запасных частей.

Рекомендации по экономии электроэнергии и охране окружающей среды

В этом разделе вы найдёте ряд рекомендаций, как сэкономить электроэнергию в процессе выпекания и жарения и как правильно утилизировать духовой шкаф.

Экономия электроэнергии

- Предварительно нагревайте духовой шкаф только в том случае, если это указано в рецепте или в таблицах руководства по эксплуатации.
- Используйте тёмные, покрытые чёрным лаком или эмалированные формы для выпекания. Они особенно хорошо поглощают тепло.
- Как можно реже открывайте дверцу духового шкафа во время тушения, выпекания или жарения продуктов.
- Несколько пирогов лучше всего печь один за другим. Духовой шкаф ещё тёплый, за счёт чего время выпекания второго пирога уменьшается. Два пирога прямоугольной формы можно поставить рядом.
- При длительном времени приготовления духовой шкаф можно выключить за 10 минут до окончания приготовления и использовать остаточное тепло для доведения блюда до готовности.

Правильная утилизация упаковки

Утилизируйте упаковку с соблюдением правил экологической безопасности.



Данный прибор имеет отметку о соответствии европейским нормам 2012/19/EU утилизации электрических и электронных приборов (waste electrical and electronic equipment - WEEE).

Данные нормы определяют действующие на территории Евросоюза правила возврата и утилизации старых приборов.

Во время транспортировки соблюдайте необходимые меры предосторожности.

Закрепляйте все подвижные внутренние и внешние части прибора клейкой лентой, которую потом можно полностью удалить. Задвиньте все специальные принадлежности (например, противень) в соответствующие пазы, обернув края тонким картоном, во избежание повреждений прибора. Проложите картоном или подобным материалом переднюю и заднюю стенку, чтобы принадлежность не билась в стекло дверцы. Приклейте дверцу духового шкафа клейкой лентой к боковым стенкам.

Сохраняйте оригинальную упаковку прибора. Перевозите прибор только в оригинальной упаковке. Соблюдайте указания по транспортировке, имеющиеся на упаковке.

При отсутствии оригинальной упаковки

Упакуйте прибор в специальную упаковку для транспортировки, чтобы обеспечить необходимую защиту от возможных повреждений.

Перевозите прибор в вертикальном положении. Не переносите прибор, держась за ручку дверцы или боковые стыки, так как они могут быть повреждены. Не кладите тяжёлые предметы на прибор.

Протестировано для Вас в нашей кухне-студии

В приложенных таблицах вы найдёте большой выбор блюд и оптимальные установки для их приготовления. Мы расскажем вам, какой вид нагрева и какая температура лучше всего подходят для выбранного блюда. В нашей таблице вы найдёте указания, какие принадлежности следует использовать и на какой уровень их устанавливать. Кроме того, вы получите советы по выбору посуды и приготовлению пищи.

Указания

- Значения, приведённые в таблице, действительны, если вы устанавливаете блюдо в холодную и пустую рабочую камеру. Предварительный разогрев используйте, если только это указано в таблицах. Выстилайте принадлежности бумагой для выпечки только после их предварительного разогрева.
- Значения времени, указанные в таблицах, являются ориентировочными. Они зависят от качества и свойств продуктов.
- Используйте входящие в комплект поставки принадлежности. Дополнительные принадлежности можно приобрести в сервисной службе или в специализированном магазине. Перед началом работы уберите из рабочей камеры все лишние принадлежности и посуду.
- Всегда используйте прихватки, когда достаёте горячие принадлежности или посуду из рабочей камеры.

Пироги и выпечка

Выпекание на одном уровне

Для выпекания пирогов и тортов лучше всего подходит режим «Верхний/нижний жар»

При выпекании с использованием режима «2D-Горячий воздух» ставьте принадлежности на следующие уровни:

- Пироги в форме для выпекания: уровень 2
- Пироги на противне: уровень 3

Выпекание и жарение на нескольких уровнях

Используйте режим горячий воздух .

Уровень при выпекании и жарении на двух уровнях:

- Универсальный противень: уровень 3
- Противень: уровень 1

Одновременно поставленные в духовой шкаф блюда могут не быть готовы к одному времени.

В таблице вы найдёте установки дляготавливаемых блюд

Указание: Не кладите продукты непосредственно на алюминиевый противень. Выложите противень пергаментной бумагой.

Формы для выпекания

Лучше всего подходят тёмные металлические формы для выпекания.

При использовании светлых форм из тонкого металла время выпекания увеличивается, а пирог поджаривается неравномерно.

Если вы используете силиконовые формы, ориентируйтесь на характеристики и рецепты их изготовителя. Силиконовые формы часто меньше по размеру, чем обычные формы, поэтому количество теста и рецептура для них могут быть несколько иными.

Таблицы

В таблицах вы найдёте оптимальные виды нагрева для различных пирогов и выпечки. Температура и время выпекания зависят от количества теста и его свойств. Поэтому в таблице указывается диапазон значений. Сначала устанавливайте минимальное значение. При более низкой температуре подрумянивание получается более равномерным. Если необходимо, в следующий раз установите температуру повыше.

Если духовой шкаф предварительно разогрет, время выпечки сокращается на 5-10 минут.

Дополнительную информацию вы найдёте в разделе *Рекомендации по выпеканию* после таблиц.

Пирог в форме	Форма	Уровень	Вид нагрева	Температура, °C	Время приготовления, мин
Сдобный пирог, обычное тесто	Форма круглая/венок/прямоугольная	2		160-180	50-60
Сдобный пирог, тонкое тесто (например, песочный пирог)	Форма круглая/венок/прямоугольная	2		155-175	65-75
Корж с бортиком, из песочного теста	Разъёмная форма	1		160-180	30-40
Корж из теста для кекса	Форма для фруктового пирога	2		160-180	25-35
Бисквит	Разъёмная форма	2		160-180	30-40
Фруктовый или творожный торт, песочное тесто*	Тёмная разъёмная форма	1		170-190	70-90
Фруктовый пирог, тонкий, из теста для кекса	Разъёмная форма	2		150-170	55-65
Пикантный пирог* (например, киш или луковый пирог)	Разъёмная форма	1		180-200	50-60

* Оставить остывать пирог в духовом шкафу прим. на 20 минут.

Пирог на противне	Принадлежности	Уровень	Вид нагрева	Температура, °C	Время приготовления, мин
Сдобное или дрожжевое тесто с сухой начинкой	Универсальный противень	3		160-180	25-35
Сдобное или дрожжевое тесто с сочной начинкой	Универсальный противень	3		140-160	40-50
Бисквитный рулет (предварительный разогрев)	Универсальный противень	2		170-190	15-20
Плетёнка из дрожжевого теста, 500 г теста	Универсальный противень	3		150-170	25-35
Рождественский кекс, 500 г муки	Универсальный противень	3		160-180	50-60
Рождественский кекс, 1 кг муки	Универсальный противень	3		150-170	90-100
Штрудель, сладкий	Универсальный противень	2		180-200	55-65
Пицца	Универсальный противень	3		180-200	20-30

Хлеб и булочки

При отсутствии других указаний перед выпеканием хлеба обязательно разогрейте духовой шкаф.

Никогда не наливайте воду в горячий духовой шкаф.

Хлеб и булочки	Принадлежности	Уровень	Вид нагрева	Температура, °C	Время приготовления, мин
Дрожжевой хлеб из 1,2 кг муки	Универсальный противень:	2		270	8
				190	35-45
Хлеб из кислого теста, 1,2 кг муки	Универсальный противень:	2		270	8
				190	35-45
Булочки (например, ржаные булочки)	Универсальный противень:	2		200-220	20-30

Мелкая выпечка	Принадлежности	Уровень	Вид нагрева	Значение температуры в °C	Время приготовления, мин
Мелкое печенье	Универсальный противень	3		150-170	10-20
	Алюминиевый противень + универсальный противень*	1+3		130-150	25-35
Безе	Универсальный противень	3		70-90	125-135
Заварные булочки	Универсальный противень	2		200-220	30-40

* При выпекании на двух уровнях универсальный противень всегда следует устанавливать над противнем.

Мелкая выпечка	Принадлежности	Уровень	Вид нагрева	Значение температуры в °С	Время приготовления, мин
Миндальное печенье	Универсальный противень	3		110-130	30-40
	Алюминиевый противень + универсальный противень*	1+3		100-120	35-45
Слоёное тесто	Универсальный противень	3		180-200	20-30
	Алюминиевый противень + универсальный противень*	1+3		180-200	30-40

* При выпекании на двух уровнях универсальный противень всегда следует устанавливать над противнем.

Рекомендации по выпеканию

Вы хотите печь по собственному рецепту.	Ориентируйтесь на похожую выпечку в таблице выпечки.
Проверка степени пропекания сдобного пирога.	За 10 мин до истечения установленного по рецепту времени выпекания проткните пирог в самом высоком месте деревянной палочкой. Если тесто не прилипает к палочке, пирог готов.
Пирог опадает.	В следующий раз добавьте меньше жидкости или установите температуру духового шкафа на 10 градусов ниже. Соблюдайте указанное в рецепте время замеса теста.
Пирог поднялся только в середине, а по краям низкий.	Не смазывайте жиром бортики разъёмной формы. После выпекания осторожно отделите пирог ножом от стенок формы.
Пирог сверху слишком тёмный.	Поставьте пирог ниже, установите меньшую температуру и выпекайте пирог немного дольше.
Пирог слишком сухой.	Проткните зубочисткой в готовом пироге маленькие дырочки и влейте в них по капле фруктовый сок или какой-нибудь алкогольный напиток. В следующий раз выберите температуру на 10 градусов больше и уменьшите время выпекания.
Хлеб или выпечка (например, чизкейк) выглядят готовыми, но внутри не пропеклись (сырые, с закалом).	В следующий раз добавьте меньше жидкости и выпекайте при более низкой температуре немного дольше. Для пирогов с сочной начинкой сначала отдельно выпекайте корж. Посыпьте его миндалём или панировочными сухарями и только на них кладите начинку. Соблюдайте рецептуру и время выпекания.
Выпечка подрумянивается неравномерно.	Устанавливайте температуру немного ниже, тогда выпечка будет подрумяниваться немного равномернее. Выпекайте нежные кондитерские изделия в режиме «Верхний и нижний жар» на одном уровне. На циркуляцию воздуха также могут повлиять выступающие края пергаментной бумаги. Всегда вырезайте пергаментную бумагу точно по размеру противня.
Фруктовый пирог внизу очень светлый.	В следующий раз ставьте выпекать пирог на один уровень ниже.
Фруктовый сок вытекает.	В следующий раз используйте более глубокий универсальный противень (при наличии).
При выпекании дрожжевых булочек кусочки склеиваются.	Между булочками следует оставлять расстояние ок. 2 см. Тогда будет достаточно места, чтобы булочки могли хорошо подняться и зарумяниться со всех сторон.
Вы хотите использовать для выпекания два уровня.	Для выпекания на нескольких уровнях одновременно используйте режим «Горячий воздух» . Одновременно поставленные в духовой шкаф блюда могут не быть готовы к одному времени.
Во время выпекания сочных пирогов образуется конденсат.	При выпекании может образоваться водяной пар. Обычно он выходит над дверцей и может конденсироваться на панели управления или на близлежащей мебели и стекать по ней каплями. Это обусловлено физикой процесса.

Мясо, птица, рыба

Посуда

Можно использовать любую жаропрочную посуду. Для большого жаркого подойдёт также универсальный противень.

Лучше всего использовать стеклянную посуду. Следите за тем, чтобы крышка подходила к посуде и плотно закрывалась.

При использовании эмалированной посуды для жарения обязательно наливайте немного жидкости.

В посуде для жарения из стали пища подрумянивается не так сильно, и мясо может не дойти до полной готовности. Увеличьте время приготовления.

Информация в таблицах:

Посуда без крышки = открытая

Посуда с крышкой = закрытая

Всегда ставьте посуду по центру решётки.

Ставьте горячую стеклянную посуду на сухую подставку. Если подставка будет мокрой или холодной, стекло может треснуть.

Жарение

Добавляйте к постному мясу немного жидкости. Дно посуды должно быть покрыто слоем воды толщиной прим. 1/2 см.

При жарении добавляйте достаточное количество жидкости. Дно посуды должно быть покрыто слоем воды толщиной 1-2 см.

Количество жидкости зависит от сорта мяса и от материала посуды. Если вы готовите мясо в эмалированной посуде, добавляйте немного больше жидкости, чем в стеклянную посуду.

Посуда из нержавеющей стали не очень подходит для жарения, Мясо будет меньше подрумяниваться и медленнее готовиться. Готовьте его при более высокой температуре и/или более длительное время.

Указания при приготовлении на гриле

Используйте режим приготовления на гриле всегда при закрытом духовом шкафу.

Предварительно нагрейте гриль в течение прим. 3 минут, прежде чем положить порционные куски на решётку.

Кладите порционные куски непосредственно на решётку. Одиночные порционные куски получаются лучше, если их положить на середину решётки. Дополнительно поставьте на уровень 1 универсальный противень. Сок от жарения будет стекать в него, и духовой шкаф останется почти чистым.

Противень или универсальный противень нельзя ставить на уровень 4. При высоких температурах они могут деформироваться и повредить рабочую камеру при извлечении.

По возможности, порционные куски должны быть одинаковой толщины. Тогда они равномерно подрумяниваются и остаются сочными. Солите стейки только после приготовления на гриле.

Переворачивайте порционные куски по истечении $\frac{2}{3}$ заданного времени.

Нагревательный элемент гриля постоянно включается и выключается. Это нормально. Частота включения и выключения зависит от установленного режима гриля.





















Мясо

По истечении половины времени переверните куски мяса.

Когда жаркое будет готово, его следует оставить ещё на 10 минут в выключенном закрытом духовом шкафу, чтобы мясо лучше пропиталось соком от жарения.

По окончании приготовления заверните мясо в фольгу и оставьте в духовом шкафу на 10 минут.

При приготовлении жаркого из свинины с кожей надрезьте кожу крест-накрест и положите мясо в посуду сначала кожей вниз.

Мясо	Вес	Принадлежности и посуда	Уровень	Вид нагрева	Температура, °С, режим гриля	Время приготовления, мин
Говядина						
Говядина для жарки	1,0 кг	Закрытая	2		200-220	120
	1,5 кг		2		190-210	140
	2,0 кг		2		180-200	160
Филе говядины, слабoproжаренное	1,0 кг	Открытая	1		210-230	70
	1,5 кг		1		200-220	80
Ростбиф, слабoproжаренный	1,0 кг	Открытая	1		230-250	50
Стейк, 3 см, слабoproжаренный		Решётка + универсальный противень	4+1		3	15
Телятина						
Телятина для жарки	1,0 кг	Открытая	1		200-220	100
	1,5 кг		1		190-210	120
	2,0 кг		1		180-200	140
Свинина						
Без кожи (например, зашеек)	1,0 кг	Открытая	1		190-210	120
	1,5 кг		1		180-200	150
	2,0 кг		1		170-190	170
С кожей (например, лопатка)	1,0 кг	Открытая	1		180-200	130
	1,5 кг		1		190-210	160
	2,0 кг		1		170-190	190
Копчёная грудинка на кости	1,0 кг	Закрытая	1		210-230	80
Баранина						
Баранья нога, без кости, средне-прожаренная	1,5 кг	Открытая	1		170-190	120
Мясной фарш						
Мясной рулет	ок. 750 г	Открытая	1		180-200	70
Колбаски						
Колбаски		Решётка + универсальный противень	4+1		3	15

Птица

Значения, приведённые в таблице, действительны, если вы устанавливаете блюдо в холодный духовой шкаф.

Значения веса, приведённые в таблице, действительны для нефаршированной птицы для жарения.

Если вы жарите на гриле непосредственно на решётке, поставьте универсальный противень на уровень 1.

При приготовлении утки или гуся проткните у них кожу под крыльями, чтобы жир мог свободно вытапливаться.

Птицу кладите на решётку грудкой вниз. По истечении двух третей времени приготовления переверните птицу.

Она будет особенно поджаристой, если за некоторое время до окончания приготовления смазать её маслом или смочить подсоленной водой либо апельсиновым соком

Птица	Вес	Принадлежности и посуда	Уровень	Вид нагрева	Температура °С, режим гриля	Время приготовления, мин
Половинки цыплёнка, 1-4 шт.	по 400 г	Решётка	2		210-230	40-50
Цыплёнок, кусочками	по 250 г	Решётка	3		210-230	30-40
Цыплёнок целиком, 1-4 шт.	На каждые 1 кг	Решётка	2		200-220	55-85
Утка целиком	1,7 кг	Решётка	2		170-190	80-100
Гусь целиком	3,0 кг	Решётка	2		160-180	110-130
Молодая индейка целиком	3,0 кг	Решётка	2		180-200	80-100
2 окорочка индейки	по 800 г	Решётка	2		180-200	80-100

Рыба

Переверните куски рыбы по истечении $\frac{2}{3}$ времени.

Целые куски рыбы переворачивать не нужно. Уложите целую рыбу в посуду брюшком вниз, а спинным плавником вверх и установите посуду в духовой шкаф. Для сохранения

устойчивости положите в брюшко рыбы половинку картофеля или маленький сосуд из термостойкого материала.

Если вы жарите на гриле непосредственно на решётке, дополнительно поставьте универсальный противень на уровень 1. Сок от жарения будет стекать в него, и духовой шкаф останется почти чистым.

Рыба	Вес	Принадлежности и посуда	Уровень	Вид нагрева	Температура, °С, режим гриля	Время приготовления, мин
Рыба целиком	по 300 г	Решётка	3		2	20-25
	1,0 кг	Решётка	2		190-210	40-50
	1,5 кг	Решётка	2		180-200	60-70
Рыба кусочками, например, котлеты	по 300 г	Решётка	4		2	20-25

Рекомендации по жарению в гриле

Для такого веса жаркого в таблице нет значений.	Выберите параметры для ближайшего более лёгкого веса и увеличьте указанное время приготовления.
Вы хотите проверить, готово ли жаркое.	Используйте термометр для мяса (вы можете приобрести его в специализированном магазине) или снимите «пробу ложкой». Для этого ложкой надавите на жаркое. Если оно твёрдое, значит оно готово. Если оно продавливается ложкой, то его надо жарить ещё.
Жаркое слишком тёмное, а корочка местами подгорела.	Проверьте уровень установки и температуру.
Жаркое получилось хорошо, а соус подгорел.	В следующий раз возьмите посуду меньшего размера или добавьте больше жидкости.
Жаркое получилось хорошо, но соус слишком светлый и жидкий	В следующий раз возьмите посуду большего размера или добавьте меньше жидкости.
Во время приготовления жаркого образуется водяной пар.	Это нормально и обусловлено законами физики. Большая часть водяного пара отводится через выходы пара. Он может конденсироваться на холодной панели выключателей или на близлежащей поверхности мебели и стекать каплями по ней.

Запеканки, французские запеканки, тосты

Если вы жарите на гриле непосредственно на решётке, дополнительно поставьте универсальный противень на уровень 1. Духовой шкаф останется почти чистым.

Всегда ставьте посуду на решётку.

Время приготовления запеканки зависит от размеров посуды и высоты запеканки. Значения, указанные в таблице, являются ориентировочными.

Блюдо	Принадлежности и посуда	Уровень	Вид нагрева	Температура, °С	Время приготовления, мин
Запеканки					
Запеканка, сладкая	Форма для запеканки	2		170-190	50-60
Запеканка из макарон	Форма для запеканки	2		210-230	25-35
Гратен					
Картофельная запеканка из сырых ингредиентов Макс. 2 см высотой	Форма для запеканки	2		150-170	50-60

Блюдо	Принадлежности и посуда	Уровень	Вид нагрева	Температура, °С	Время приготовления, мин
Тост					
Поджаренные тосты, 4 шт.	Решётка	4		3	6-7
Поджаренные тосты, 12 шт.	Решётка	4		3	4-5
Поджаренные тосты, 4 шт.	Решётка	3		3	7-10
Поджаренные тосты, 12 шт.	Решётка	3		3	5-8

Готовые продукты

Соблюдайте указания производителя на упаковке.

Если вы будете выкладывать принадлежности бумагой для выпечки, следите за тем, чтобы бумага подходила для данной

температуры. Размер бумаги должен соответствовать приготавливаемому блюду.

Результат приготовления очень зависит от качества продуктов. Тёмные пятна и неоднородности заметны уже на сыром продукте.

Блюдо	Принадлежности	Уровень	Вид нагрева	Температура, °С	Время приготовления, мин
Штрудель с фруктовой начинкой	Универсальный противень:	3		180-200	40-50
Картофель фри	Универсальный противень:	3		210-230	25-30
Пицца	Решётка	2		200-220	15-20
Пицца-багет	Решётка	2		190-210	15-20

Указание

При приготовлении быстрозамороженных блюд универсальный противень может деформироваться. Причиной этого является разница температур, которой подвергаются принадлежности. В ходе приготовления деформация исчезает.

Специальные блюда

Дрожжевое тесто и домашний йогурт можно легко приготовить при низкой температуре.

Выньте принадлежности из духового шкафа.

Приготовление йогурта

1. Вскипятите 1 литр молока (3,5 % жирности) и охладите его до 40°C.
2. Добавьте в молоко 150 г йогурта (из холодильника) и хорошо размешайте.
3. Разлейте по стеклянным банкам для йогурта с завинчивающимися крышками и накройте пищевой плёнкой.

4. Установите стаканы на решётку на уровень 1.

5. Установите температуру на 50 °С и действуйте в соответствии с указаниями.

Подъём дрожжевого теста

1. Приготовьте дрожжевое тесто по обычному рецепту, переложите в термостойкую керамическую посуду и накройте.
2. Предварительно разогрейте духовой шкаф в соответствии с указаниями.
3. Закройте дверцу духового шкафа и оставьте дрожжевое тесто подходить.

Блюдо	Посуда	Вид нагрева	Температура	Время приготовления
Йогурт	1 Стеклянные банки для йогурта с завинчивающимися крышками		50 °С	6-8 часов
Подъём дрожжевого теста	Термостойкая посуда		Разогреть до 50 °С Выключить прибор и поставить дрожжевое тесто в рабочую камеру	5-10 минут 20-30 минут

Размораживание

Время размораживания зависит от вида и количества продуктов.

Пожалуйста, соблюдайте указания производителя на упаковке.

Выньте продукты из упаковки, переложите в подходящую посуду и поставьте на решётку.

Положите птицу в тарелку грудкой вниз.

Замороженные продукты	Принадлежности	Уровень	Вид нагрева	Температура
Например, торты со взбитыми сливками, со сливочным кремом, с шоколадной или сахарной глазурью, фрукты, цыплёнок, колбаса и мясо, хлеб, булочки, пироги и другая выпечка	Решётка	2		Регулятор температуры остаётся в положении выключения





Сушка

Используйте овощи и фрукты без червоточины, хорошо помойте их.

Дайте воде стечь с фруктов и овощей и вытрите их насухо.

Универсальный противень следует установить на уровень 3, а решётку - на уровень 1. Выложите универсальный противень и решётку бумагой для выпекания или пергаментной бумагой.

Переворачивайте сочные фрукты и овощи несколько раз. Сразу после сушки отделите фрукты и овощи от бумаги.

Фрукты и овощи	Уровень	Вид нагрева	Температура, °C	Время приготовления, часы
600 г яблок кольцами	1+3		80	ок. 5
800 г груш дольками	1+3		80	ок. 8
1,5 кг слив	1+3		80	ок. 8-10
200 г зелени, очищенной	1+3		80	ок. 1½

Консервирование

При консервировании банки и резиновые кольца должны быть чистыми и без дефектов. Банки должны быть по возможности одинакового объёма. Значения, приведённые в таблицах, действительны для круглых литровых банок.

Внимание!

Не используйте слишком большие или высокие банки. Иначе крышки могут лопнуть.

Используйте только неспорченные фрукты и овощи. Тщательно их вымойте.

Значения времени, указанные в таблице, являются ориентировочными. На них может влиять температура в помещении, количество банок, масса и тепло их содержимого. Прежде чем уменьшить температуру или выключить прибор, убедитесь в том, что в банках образуются пузырьки.

Подготовка

1. Наполните стеклянные банки, но не до краёв.
2. Оботрите края банок — они должны быть чистыми.
3. Положите на каждую банку влажное резиновое кольцо и крышку.

4. Закройте банки с помощью скоб.

Не ставьте больше шести банок в рабочую камеру.

Настройки

1. Установите универсальный противень на уровень 2. Банки установите так, чтобы они не касались друг друга.
2. Влейте в универсальный противень ½ литра горячей (прим. 80 °C) воды.
3. Закройте дверцу духового шкафа.
4. Установите режим «Нижний жар» .
5. Установите температуру от 170 до 180 °C.

Консервирование

Фрукты

Прим. через 40–50 минут через короткие промежутки времени начинают подниматься пузырьки. Выключите духовой шкаф.

Через 25–35 минут после выключения духового шкафа обязательно выньте из него банки. При более длительном охлаждении банок в духовом шкафу в них могут попасть микробы, что приведёт к закислению законсервированных фруктов.

Фрукты в литровых банках	После появления пузырьков	Дополнительное прогревание
Яблоки, смородина, клубника	Выключить	Прим. 25 минут
Вишни, абрикосы, персики, крыжовник	Выключить	Прим. 30 минут
Яблочное пюре, груши, сливы	Выключить	Прим. 35 минут

Овощи

Как только в банках начнут подниматься пузырьки, установите температуру со 120 обратно на 140 °C. Этот процесс занимает

от 35 до 70 минут в зависимости от вида овощей. По истечении этого времени выключите духовой шкаф и используйте остаточное тепло.

Овощи в холодной заливке в литровых банках	После появления пузырьков	Дополнительное прогревание
Огурцы	-	Прим. 35 минут
Красная свёкла	Прим. 35 минут	Прим. 30 минут
Брюссельская капуста	Прим. 45 минут	Прим. 30 минут
Фасоль, кольраби, краснокочанная капуста	Прим. 60 минут	Прим. 30 минут
Горошек	Прим. 70 минут	Прим. 30 минут

Внимание банок

По окончании консервирования выньте банки из рабочей камеры.

Внимание!

Не ставьте горячие банки на холодную или влажную подставку, они могут лопнуть.

Акриламид в продуктах питания

Акриламид образуется в первую очередь в продуктах из зерновых и картофеля, например в картофельных чипсах,

картофеле фри, тостах, булочках, хлебе, выпечке (кексы, печенье).

Рекомендации по приготовлению пищи с низким содержанием акриламида

Общие сведения	
	<ul style="list-style-type: none"> ■ Время приготовления должно быть по возможности коротким. ■ Блюда должны иметь золотистый цвет, а не тёмный. ■ Чем больше размер приготавливаемого блюда, тем меньше акриламида образуется в процессе его приготовления.
Выпекание	<p>В режиме «Верхний/нижний жар» при макс. 200 °С.</p> <p>В режиме «3D-Горячий воздух» или «Горячий воздух» при макс. 180 °С.</p>
Мелкое печенье	<p>В режиме «Верхний/нижний жар» при макс. 190 °С.</p> <p>В режиме «3D-Горячий воздух» или «Горячий воздух» при макс. 170 °С.</p> <p>Яйцо или яичный желток уменьшают образование акриламида.</p>
Картофель фри в духовом шкафу	Выпекайте на противне по меньшей мере 400 г, чтобы картофель не высох

Контрольные блюда

Эти таблицы были составлены для различных контролирующих органов, чтобы облегчить процедуру проверки и тестирования разных духовых шкафов.

В соответствии с EN 50304/EN 60350 (2009) или IEC 60350.

Выпекание

При выпекании на двух уровнях:

Всегда устанавливайте универсальный противень над обычным противнем.

Изделия из сдобного теста, жареные во фритюре (например, пончики в сахарном сиропе):

Одновременно поставленные в духовой шкаф блюда могут не быть готовы к одному времени.

Закрытый яблочный пирог, уровень 1:

Измените положение тёмной разъёмной формы, расположив её по диагонали.

Закрытый яблочный пирог, уровень 2:

Изменить положение тёмной разъёмной формы.

Пироги в разъёмных металлических формах:

Используйте режим «Верхний/нижний жар»  при выпекании на уровне 1. Устанавливайте разъёмные формы не на решётку, а на универсальный противень.

Блюдо	Принадлежности и посуда	Уровень	Вид нагрева	Значение температуры в °С	Время приготовления, мин
Фигурное печенье	Универсальный противень	3		150-170	20-30
	Алюминиевый противень + универсальный противень**	1+3		140-160	30-40
Маленькие кексы	Универсальный противень	3		150-170	25-35
Маленькие кексы, предварительный разогрев	Алюминиевый противень + универсальный противень**	1+3		140-160	25-35
Бисквит на воде	Разъёмная форма	2		160-180	30-40
Закрытый яблочный пирог	Универсальный противень + 2 разъёмные формы Ø 20 см***	1		190-210	70-80
	2 решётки* + 2 разъёмные формы Ø 20 см***	1+3		180-200	70-80

* Дополнительные решётки можно приобрести через сервисную службу или в специализированном магазине.



** При выпекании на двух уровнях универсальный противень всегда следует устанавливать над противнем.

*** Формы для приготовления пирогов следует устанавливать на решётки (принадлежности) по диагонали.

Приготовление на гриле

При установке блюда непосредственно на решётку дополнительно поставьте универсальный противень на

уровень 1. Жидкость будет стекать в него, и духовой шкаф останется чистым.

Блюдо	Принадлежности и посуда	Уровень	Вид нагрева	Режим гриля	Время приготовления, мин
Поджаренные тосты Предварительный разогрев 10 минут	Решётка	4		3	1/2-2
Бифбургер 12 шт.* Без предварительного разогрева	Решётка + универсальный противень	4+1		3	25-30

* По истечении 2/3 времени перевернуть.



Robert Bosch Hausgeräte GmbH

Carl-Wery-Straße 34

81739 München

Germany

www.bosch-home.com



9000952390