

# РУКОВОДСТВО ПО ЭКСПЛУАТАЦИИ

## Посудомоечная машина



DW 69.4508 X



**Sigmund & Shtain**  
техника со вкусом

## СОДЕРЖАНИЕ

ЗНАКОМСТВО С ПОСУДОМОЕЧНОЙ МАШИНОЙ .....	5
Технические характеристики .....	7
Соответствие стандартам и результаты испытаний .....	7
УКАЗАНИЯ И РЕКОМЕНДАЦИИ ПО ТЕХНИКЕ БЕЗОПАСНОСТИ .....	7
Утилизация .....	7
Памятка безопасности .....	7
Рекомендации .....	9
Запрещается помещать в посудомоечную машину: .....	9
УСТАНОВКА ПОСУДОМОЕЧНОЙ МАШИНЫ .....	10
Размещение машины .....	10
Подключение к водопроводу .....	10
Шланг подачи воды .....	10
Шланг отвода воды .....	11
Подключение к сети электропитания .....	12
Перед первым рабочим использованием машины: .....	12
ПОДГОТОВКА МАШИНЫ К ЭКСПЛУАТАЦИИ .....	13
Важность умягчения воды .....	13
Заполнение контейнера для регенерационной соли .....	13
Тестовые полоски для определения жёсткости воды .....	14
Регулирование расхода соли .....	14
Чистящее средство .....	15
Заполнение кюветы для чистящего средства .....	16
Комбинированные чистящие средства .....	16
Заполнение кюветы для ополаскивателя и установка дозировки .....	17
ЗАГРУЗКА ПОСУДОМОЕЧНОЙ МАШИНЫ .....	18
Альтернативные способы загрузки коробов .....	21
Стандартная схема загрузки посуды и результаты испытаний .....	22
ОПИСАНИЕ ПРОГРАММ .....	23
Программы .....	23

ВКЛЮЧЕНИЕ МАШИНЫ И ВЫБОР ПРОГРАММЫ.....	24
Включение машины .....	24
Выполнение программы .....	24
Переключение программ .....	24
Переключение программ и сброс настроек.....	25
Выключение машины.....	25
УХОД И ЧИСТКА.....	26
Фильтры .....	26
Распылительные коромысла.....	27
Фильтр шланга подачи воды .....	27
КОДЫ ОШИБОК И ДЕЙСТВИЯ ПРИ ВОЗНИКНОВЕНИИ НЕИСПРАВНОСТЕЙ .....	28
ПРАКТИЧЕСКАЯ И ПОЛЕЗНАЯ ИНФОРМАЦИЯ .....	30

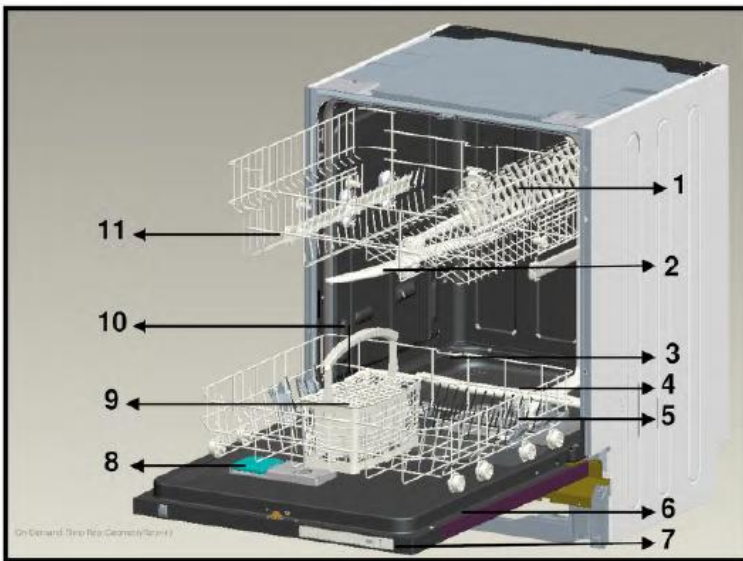

1. Верхний короб с полками
2. Верхнее распылительное коромысло
3. Нижний короб
4. Нижнее распылительное коромысло
5. Фильтры
6. Паспортная табличка
7. Панель управления
8. Диспенсеры чистящего средства и ополаскивателя
9. Корзина для столовых приборов
10. Дозатор соли



→ 12

**Блок интенсивной сушки:** обеспечивает более высокое качество сушки посуды



→ 13

**Потолочное распылительное коромысло:** обеспечивает более высокое качество мытья посуды в верхнем коробе

## ЗНАКОМСТВО С ПОСУДОМОЕЧНОЙ МАШИНОЙ

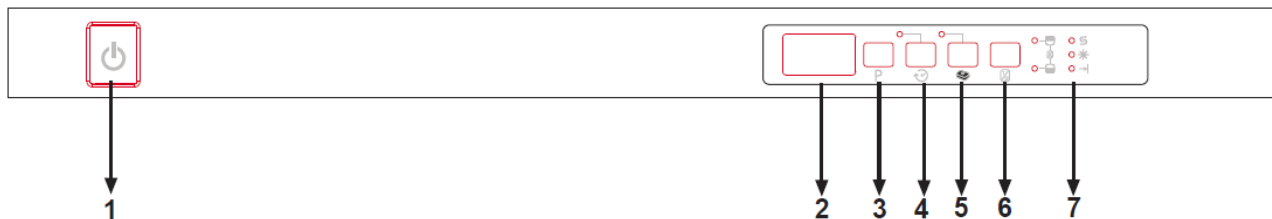

### 1.) Кнопка включения/выключения электропитания ("Вкл./Выкл.")

При нажатии кнопки "Вкл./Выкл." загорается индикатор завершения программы.

### 2.) Дисплей

На дисплей выводится время начала выполнения программ, а также оставшееся время выполнения программ. С помощью информации, выводимой на дисплей, можно следить за выполнением программ.

### 3.) Кнопка выбора программ

С помощью кнопки выбора программы, вы можете выбрать подходящую программу для вашего блюда.

### 4.) Кнопка таймера задержки

Вы можете задержать время начала выполнения выбранной программе на 1-19 часов, нажав на указанную кнопку, при этом на дисплей выводится надпись "1h". Если продолжать удерживать указанную кнопку в нажатом положении, будут последовательно отображаться числа от 1 до 19. Вы можете задать отложенный запуск программы, установив время задержки и выбрав требуемую программы с помощью кнопки выбора программ. Кроме того, можно сначала выбрать программу, а затем задать отложенный запуск. Если Вы хотите изменить время задержки или снять его, Вы можете настроить его с помощью кнопки таймера задержки, при этом начало выполнения программы будет отложено в соответствии с последним введённым значением.

### 5.) Кнопка дозатора чистящего средства (таблетки, 3 в 1)

Нажмите эту кнопку, если Вы используете комбинированное чистящее средство, содержащее как регенерационную соль, так и ополаскиватель.

### 6.) Кнопка "½" (режим половинной загрузки)

С помощью указанной кнопки можно выбрать один из трёх режимов мытья посуды, при этом посуда может находиться в верхнем или нижнем коробе, или же в обоих коробах.

Если в машине находится небольшое количество посуды, которую необходимо помыть, функция половинной загрузки может быть активирована при выполнении некоторых программ. Если посуда находится в обоих коробах, нажмите кнопку "½" и укажите наличие посуды в обоих коробах, при этом должны светиться оба индикатора.

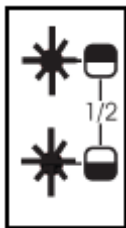

Если посуда находится только в верхнем коробе, нажмите кнопку "1/2" и укажите наличие посуды в верхнем коробе, при этом должен светиться верхний индикатор. Таким образом, будет вымыта только посуда, находящаяся в верхнем коробе. При выборе данной функции убедитесь, что в нижнем коробе нет посуды.

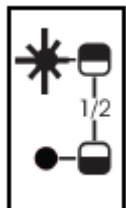

Если посуда находится только в нижнем коробе, нажмите кнопку "1/2" и укажите наличие посуды в нижнем коробе, при этом должен светиться нижний индикатор. Таким образом, будет вымыта только посуда, находящаяся в нижнем коробе. При выборе данной функции убедитесь, что в верхнем коробе нет посуды.

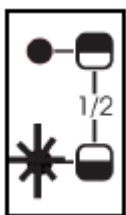

**Примечание:** Если при выполнении последней программы были активированы какие-либо дополнительные функции, они будут активированы и при выполнении следующей программы мойки. Если вы не хотите повторно использовать эти функции, снова нажмите кнопку выбора соответствующей функции и убедитесь, что световой индикатор погас.

**Примечание:** Если выбранная программа не совместима с режимом половинной загрузки, зуммер посудомоечной машины подаёт звуковой сигнал.

### 7.) Индикатор недостатка регенерационной соли

Если в машине находится недостаточно регенерационной соли, указанный индикатор загорается на дисплее. Необходимо заполнить контейнер для регенерационной соли.

### Индикатор недостатка ополаскивателя

Если в машине находится недостаточно ополаскивателя, указанный индикатор загорается на дисплее. Необходимо заполнить кювету для ополаскивателя.

### Индикатор завершения программы

Указанный индикатор загорается по завершении выбранной программы мытья посуды. Кроме того, зуммер посудомоечной машины 5 раз подаёт звуковой сигнал.

**Технические характеристики**

Вместимость	10 комплектов посуды
Высота	820-870 мм
Ширина	450 мм
Глубина	596 мм
Вес нетто	32 кг
Электропитание	220-240 В, 50 Гц
Общая потребляемая мощность	1900 Вт
Потребление мощности (нагрев)	1800 Вт
Потребление мощности (насос)	100 Вт
Потребление мощности (сливной насос)	30 Вт
Давление подачи воды	0,03 МПа (0,3 бар) – 1 МПа (10 бар)
Сила тока	10 А

- Производитель оставляет за собой право вносить изменения в конструкцию и технические характеристики оборудования.
- Срок службы оборудования составляет 10 лет, при этом в течение этого срока необходимо хранить запасные части машины для обеспечения их замены с целью надлежащей работы оборудования.

**Соответствие стандартам и результаты испытаний / Декларация о соответствии нормам ЕС**

Все операции, связанные с изготовлением посудомоечной машины, выполняются в соответствии с правилами техники безопасности, установленными соответствующими Директивами ЕС.

Соответствие директивам и стандартам 2004/108/ЕС, 2006/95/ЕС, IEC 436/DIN 44990, EN 50242

**УКАЗАНИЯ И РЕКОМЕНДАЦИИ ПО ТЕХНИКЕ БЕЗОПАСНОСТИ****Утилизация**

- Некоторые компоненты и упаковка Вашей посудомоечной машины изготовлены из вторичного сырья.
- Пластиковые компоненты помечены международными обозначениями (>PE< (полиэтилен), >PS< (пенопласт), >POM< (полиформальдегид), >PP< (полипропилен) и т.п.)
- Картонные компоненты изготовлены из переработанной бумаги, и их следует выбрасывать в контейнеры для бумажных отходов.
- Вышеуказанные компоненты нельзя выбрасывать в мусорные баки. Вместо этого, они должны быть доставлены в пункты приёма утильсырья.
- Для получения информации о способах утилизации вышеуказанных компонентов машины и местонахождении пунктов приёма утильсырья, следует обратиться в соответствующий центр утилизации.

**Памятка безопасности**

Принимая посудомоечную машину:

- Проверьте машину, а также упаковку, на отсутствие повреждений. Никогда не включайте повреждённую машину! При наличии повреждений, обратитесь в специализированный сервисный центр.

- Разверните упаковку в соответствии с указаниями и сдайте упаковочный материал в пункт приёма утильсырья.

### ***При установке посудомоечной машины:***

- Для установки машины выберите подходящее и безопасное место с ровным полом.
- Установите и подключите машину, следуя инструкциям.
- Данное оборудование может устанавливаться и ремонтироваться только сотрудниками специализированного сервисного центра.
- Необходимо использовать только оригинальные запасные части.
- Перед установкой убедитесь, что машина отключена от сети электропитания.
- Проверьте, что расположение предохранителей электросети внутренней установки соответствует правилам.
- Все электрические соединения должны соответствовать значениям, указанным в паспортной табличке.
- Обратите особое внимание и убедитесь, что машина не поставлена на кабель электропитания.
- Никогда не используйте удлинитель или разветвитель для подключения машины. После установки машины, необходимо обеспечить удобный доступ к вилке шнура электропитания.
- Соберите машину, встраиваемую под столешницу или в кухонную мебель, в соответствии с инструкцией. Убедитесь, что машина надёжно закреплена.
- После установки машины в подходящее место, включите её в первый раз, не помещая в машину посуду.

### ***Повседневная эксплуатация***

- Данная посудомоечная машина предназначена исключительно для бытового использования в домашнем хозяйстве. Коммерческое использование посудомоечной машины влечёт за собой аннулирование гарантии.
- Не опирайтесь, не садитесь и не помещайте груз на открытую дверцу посудомоечной машины, поскольку она может отвалиться.
- Никогда не кладите в кюветы для чистящего средства и ополаскивателя Вашей машины ничего, кроме чистящих средств и ополаскивателей для посудомоечных машин. Производитель не несёт ответственность за любой ущерб, который может возникнуть вследствие нарушения данного правила.
- Воды в моечной камере машины непригодна для питья, поэтому пить эту воду запрещается.
- Из-за опасности взрыва, запрещено помещать в моечную камеру посудомоечной машины любые химические растворяющие средства.
- Проверяйте термостойкость пластиковых предметов, прежде чем поместить их в машину.
- Не помещайте в машину предметы, которые не пригодны для мытья в посудомоечной машине. Кроме того, не допускайте переполнения коробов. Производитель не несёт ответственность в случае появления любых царапин или образования ржавчины на внутренней раме машины при нарушении данного правила.
- Поскольку горячая вода может вытекать наружу, дверца работающей машины не должна открываться ни при каких обстоятельствах. В любом случае, предохранительные устройства обеспечивают выключение машины при открывании дверцы.
- Не оставляйте дверцу посудомоечной машины открытой. Невыполнение этого требования может привести к несчастному случаю.
- Размещайте ножи и другие острые предметы в корзине для столовых приборов лезвием вниз.
- Данное оборудование не предназначено для использования лицами с ограниченными физическими или умственными возможностями, либо ограниченной чувствительностью, а также детьми, равно как и лицами с недостаточным опытом и знаниями, если только они не находятся под контролем или не



проинструктированы по вопросам использования данного оборудования лицами, ответственными за их безопасность.

### ***Безопасность детей***

- Сняв упаковку машины, убедитесь, что упаковочный материал находится в недоступном для детей месте.
- Не позволяйте детям играть с машиной или включать её.
- Не подпускайте детей к чистящим средствам и ополаскивателям.
- Не подпускайте детей к открытой машине, так как внутри неё могут находиться остатки чистящих средств.
- Убедитесь, что старая и более не используемая машина не представляет опасности для Ваших детей. Как известно, дети часто оказываются запертыми в старых машинах. Чтобы предотвратить такую ситуацию, сломайте замок дверцы Вашей машины и выдерните электрические кабели.

### ***Неисправности***

- При появлении любых неисправностей, ремонт посудомоечной машины должны выполнять только квалифицированные специалисты. Выполнение любых ремонтных работ любыми лицами, кроме сотрудников специализированного сервисного центра, влечёт за собой аннулирование гарантии.
- Перед выполнением любых ремонтных работ убедитесь, что посудомоечная машина отключена от сети электропитания. Выключите предохранитель или отсоедините машину от электросети. При отключении не тяните за кабель. Перекройте подачу воды.

### ***Рекомендации***

- Для экономии энергии и воды, прежде чем помещать в машину посуду, снимите с неё большие слипшиеся комья пищевых отходов. Включайте машину только после окончательной загрузки посуды.
- Используйте режим предварительной мойки только в случае необходимости.
- Размещайте полую утварь (миски, стаканы, кастрюли и т.д.) дном вверх.
- Не помещайте в посудомоечную машину негабаритную посуду и не перегружайте устройство.

### ***Запрещается помещать в посудомоечную машину:***

- Сигаретный пепел, свечи, лакокрасочные материалы, химические вещества, железные сплавы;
- Вилки, ложки и ножи с костяными ручками и рукоятками, а также рукоятками из дерева, слоновой кости или с перламутровым покрытием; клееные предметы, а также царапающие предметы и предметы, загрязнённые кислотными или активными химикатами;
- Нетермостойкие пластиковые предметы, медную или лужёную посуду;
- Приборы из алюминия и серебра приборы, так как они могут обесцветиться и потускнеть;
- Посуду из тонкого стекла и фарфора с декоративным орнаментом, поскольку указанный орнамент исчезнет уже после первой мойки; посуду из хрусталя, так как с течением времени она потеряет прозрачность; клееные столовые приборы, так как они не являются термостойкими; бокалы из свинцового хрусталя разделочные доски, утварь из искусственного волокна;
- Предметы из впитывающих материалов (губки, кухонные полотенца).

**Внимание:** Не забудьте приобрести наборы кухонной посуды, предназначенные для мытья в посудомоечной машине.

## УСТАНОВКА ПОСУДОМОЕЧНОЙ МАШИНЫ

### *Размещение машины*

Выбирая место размещения посудомоечной машины, следует предусмотреть удобство загрузки и выгрузки посуды.

Не ставьте машину в место, где температура воздуха в помещении может опуститься ниже 0 °С.

Перед установкой извлеките устройство из упаковки, следуя инструкциям, нанесённым на упаковке.

Расположите машину близко к вентилю подачи воды и водоотводу (канализации). Необходимо учесть, что подсоединение машины к водопроводу и канализации производится является постоянным.

При перемещении машины, не беритесь за дверцу или панель управления.

Убедитесь, что при установке посудомоечной машины подающий и сливной шланги не пережаты. Кроме того, убедитесь, что машина не поставлена на кабель электропитания.

Отрегулируйте ножки машины, чтобы она стояла ровно и устойчиво. При правильной установке посудомоечной машины её дверца свободно открывается и закрывается.

Если дверца машины не закрывается должным образом, убедитесь, что машина устойчиво стоит на полу. Если это не так, отрегулируйте ножки машины, установив её в устойчивое положение.

### *Подключение к водопроводу*

Убедитесь, что посудомоечная машина может быть подключена к водопроводу в Вашем доме. Кроме того, рекомендуется установка фильтра на шланг подачи водопроводной воды, что позволяет избежать повреждений Вашей машины вследствие наличия каких-либо посторонних и загрязняющих веществ и примесей (песок, глина, ржавчина и т.д.), которые могут попасть в устройство из магистрального водопровода или водопроводных труб дома, а также предотвращает пожелтение посуды и образование отложений после мытья.

### *Шланг подачи воды*

Не используйте шланг подачи воды Вашей старой машины, если она имеется у Вас. Вместо этого, используйте новый шланг, поставляемый с данной посудомоечной машиной. Если Вы собираетесь использовать с машиной новый или давно неиспользуемый шланг подачи воды, прежде чем подсоединять его, на некоторое время пустите через него воду. Подсоедините шланг подачи воды непосредственно к водопроводу с помощью вентиля. Давление подачи воды должно находиться в диапазоне от 0,03 МПа до 1 МПа. Если указанное давление превышает 1 МПа, необходима установка промежуточного предохранительного клапана.

После подключения к водопроводу следует полностью открыть вентиль и проверить водонепроницаемость соединения.

Для сохранности Вашей машины, всегда перекрывайте подачу воды по завершении мытья посуды.



**ПРИМЕЧАНИЕ:** в некоторых моделях машины используется отводной патрубок *Aquastop*, и при этом существует опасное напряжение. Не обрезайте патрубок *Aquastop* и не допускайте его складывания или скручивания.

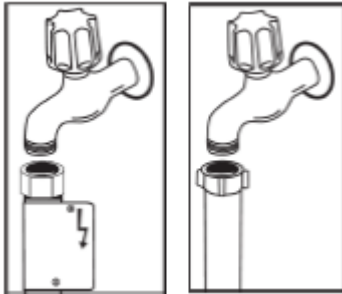

### Шланг отвода воды

Сливной шланг может быть подсоединён либо непосредственно к сливному отверстию канализации, либо к патрубку сифона раковины. С помощью специальной изогнутой трубы (при наличии), воду можно сливать прямо в раковину, при этом колено трубы находится на краю раковины.

Место подсоединения сливного шланга должно находиться на высоте 50-110 см от пола.

Предупреждение: Если длина сливного шланга составляет более 4 м, посуда может оставаться грязной. В этом случае, производитель не несёт ответственности.

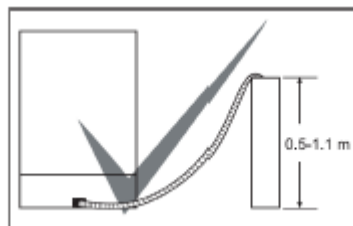
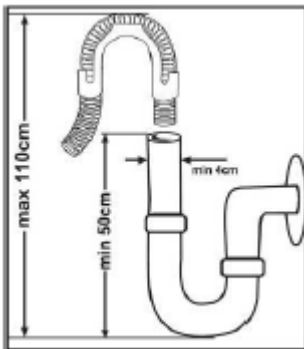

***Подключение к сети электропитания***

Заземленная вилка шнура электропитания Вашей посудомоечной машины должна быть подключена к заземленной розетке, при этом требуется обеспечить соответствующее напряжение и ток. При отсутствии заземления следует обратиться к квалифицированному электрику. Если оборудование эксплуатируется без заземления, производитель не несёт ответственности за его работоспособность.

Рабочий ток плавкого предохранителя должен находиться в диапазоне 10-16 А.

Посудомоечная машина работает под напряжением 230-240 В. Если напряжение в Вашей сети составляет 110 В, необходимо подключить трансформатор 110/230 В мощностью 3000 Вт. Подключение машины к сети электропитания при установке и перемещении запрещено.

Используйте только изолированную вилку, поставляемую с устройством.

Замена шнура электропитания посудомоечной машины должна производиться в специализированном сервисном центре или квалифицированным электриком. Невыполнение этого требования может привести к несчастному случаю.

Во избежание поражения электрическим током, не отключайте машину влажными руками.

В целях безопасности, по завершении мойки всегда вынимайте вилку шнура электропитания из розетки.

Работа машины под низким напряжением приведет к снижению качества мытья посуды.

При отключении машину от сети электропитания необходимо вытянуть вилку шнура электропитания. Тянуть сам шнур электропитания запрещено.

***Перед первым рабочим использованием машины:***

- Проверьте, соответствуют ли подключения к электросети и к водопроводу требованиям, изложенным в инструкции по установке машины.
- Удалите весь упаковочный материал из машины.
- Отрегулируйте устройство умягчения воды.
- Насыпьте 2 кг регенерационной соли в контейнер для соли и заливайте в него воду до тех пор, пока он будет почти переполнен.
- Заполните кювету для ополаскивателя.

## ПОДГОТОВКА МАШИНЫ К ЭКСПЛУАТАЦИИ

### *Важность умягчения воды*

Для качественного мытья посуды с помощью посудомоечной машины необходима мягкая вода, т.е. вода со слабой концентрацией известковых солей. В противном случае, известковый налёт белого цвета остаётся на посуде и внутренних компонентах оборудования, что негативно сказывается на качестве мытья и сушки посуды, а также портит её внешний вид. Когда вода проходит через устройство умягчения, ионы, из-за которых вода становится жёсткой, удаляются из воды, которая достигает мягкости, необходимой для получения наилучших результатов мойки. В зависимости от уровня жёсткости поступающей воды, такие ионы достаточно быстро накапливаются внутри устройства умягчения воды. Таким образом, требуется их удаление из указанного устройства с тем, чтобы система работала с той же производительностью и во время следующего цикла мытья посуды. Для этого используется регенерационная соль.

### *Заполнение контейнера для регенерационной соли*

Используйте регенерационную соль, специально предназначенную для посудомоечных машин. Чтобы засыпать её в контейнер, сначала снимите нижний короб, а затем откройте крышку контейнера для соли, повернув её против часовой стрелки (рис. 1, 2). Сначала насыпьте 2 кг регенерационной соли в контейнер для соли и заливайте в него воду до тех пор, пока он будет почти переполнен (рис. 3), при возможности используя воронку (рис. 4) для облегчения заполнения, после чего установите на место крышку и закройте контейнер. Если на панели управления горит индикатор недостатка регенерационной соли, снова заполните контейнер солью.

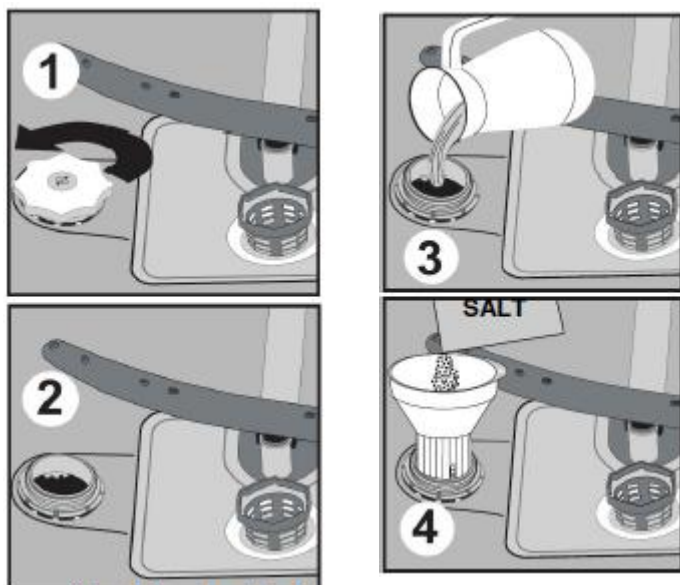

Заливайте воду в контейнер для соли только перед первым рабочим использованием машины.

Если Вы кладёте в контейнер для соли специальные таблетки, не заполняйте его до конца. Рекомендуется использовать мелкозернистую или порошковую регенерационную соль.

Не помещайте поваренную соль внутрь машины. В противном случае, с течением времени работа устройства умягчения воды может ухудшиться. При включении посудомоечной машины, контейнер для соли наполняется водой, поэтому следует насыпать в него соль до включения машины.

Таким образом, излишек соли немедленно удаляется во время мойки. Если Вы не собираетесь мыть посуду сразу же после засыпания соли в контейнер, запустите программу быстрой мойки, не помещая посуду в машину, чтобы избежать повреждений (коррозии) машины вследствие переполнения контейнера для регенерационной соли.

### Тестовые полоски для определения жёсткости воды

Эффективность работы посудомоечной машины зависит от мягкости водопроводной воды. Учитывая это, Ваша машина оснащена устройством умягчения (снижения жёсткости) водопроводной воды. При правильной установке указанного устройства эффективность работы посудомоечной машины возрастает. Чтобы узнать уровень жёсткости воды в Вашем районе, обратитесь в соответствующие местные органы или определите жёсткость воды с помощью специальных тестовых полосок (при наличии).

Вскройте тестовую полоску	Откройте воду на 1 мин	Держите тестовую полоску в воде в течение 1 сек	Выньте тестовую полоску из воды и встряхните её	Подождите 1 мин	Задайте значение жёсткости воды в соответствии с результатом, полученным с помощью тестовых полосок
					Уровень 1  Извести нет Уровень 2  Очень низкая концентр. извести Уровень 3  Низкая концентрация извести Уровень 4  Средняя концентрация извести Уровень 5  Высокая концентрация извести Уровень 6  Очень высокая концентр. извести

### Регулирование расхода соли

#### Таблица настройки уровня жёсткости воды

Уровень жёсткости воды	Немецкий градус (dH)	Французский градус (dF)	Английский градус (dE)	Индикация уровня жёсткости воды
1	0-5	0-9	0-6	На дисплей выводится надпись "L1".
2	6-11	10-20	7-14	На дисплей выводится надпись "L2".
3	12-17	21-30	15-21	На дисплей выводится надпись "L3".
4	18-22	31-40	22-28	На дисплей выводится надпись "L4".
5	23-31	41-55	29-39	На дисплей выводится надпись "L5".
6	32-50	56-90	40-63	На дисплей выводится надпись "L6".

Если жёсткость используемой воды превышает 90 dF (французский градус), или если Вы используете колодезную воду, рекомендуется использовать специальные фильтры и устройства очистки воды.

**ПРИМЕЧАНИЕ:** предустановленный изготовителем уровень жёсткости воды – 3.

Отрегулируйте устройство умягчения воды в соответствии с жёсткостью водопроводной воды.



После перезагрузки настроек, нажмите кнопку выбора программ и удерживайте её нажатой (рис. 3).



Одновременно включите машину, нажав кнопку "Вкл./Выкл." (рис. 1).



Удерживайте кнопку выбора программ нажатой, пока надпись "SL" не исчезнет с дисплея (рис. 3).



После того, как надпись "SL" исчезнет с дисплея, отпустите кнопку выбора программ (рис. 3).



На дисплее отображается последнее заданное значение жёсткости воды.

Значение жёсткости воды можно задать с помощью кнопки выбора программ в соответствии с таблицей настройки уровня жёсткости воды (рис. 3).



После задания значения жёсткости воды, нажмите кнопку "Вкл./Выкл." для сохранения настроек в памяти (рис. 1).



### **Чистящее средство**

Используйте чистящие средства, специально предназначенные для бытовых посудомоечных машин. Чистящие средства для бытовых посудомоечных машин выпускаются в виде порошка, геля или таблеток.

Перед включением машины следует заполнить кювету для чистящего средства. Следует хранить чистящие средства в сухом прохладном месте, недоступном для детей.

Не следует помещать в кювету больше чистящего средства, чем требуется, поскольку это может привести к появлению царапин на стеклянной посуде. Кроме того, в этом случае чистящее средство плохо растворяется.

Если Вам требуется дополнительная информация о чистящих средствах, обращайтесь к производителям чистящих средств.

### **Заполнение кюветы для чистящего средства**

Нажмите на защёлку, чтобы открыть кювету для чистящего средства, как показано на рис. 1. Внутри кюветы нанесены деления, обозначающие уровень заполнения, благодаря чему можно отмерить нужное количество чистящего средства. Кювета вмещает 40 см<sup>3</sup> чистящего средства.

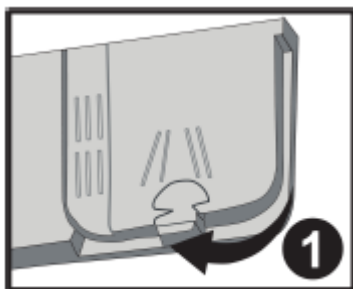

Откройте упаковку с чистящим средством и поместите в большой отсек (b) 25 см<sup>3</sup> чистящего средства, если посуда сильно загрязнена, или 15 см<sup>3</sup>, если загрязнение не очень сильное (см. рис. 2). Если грязная посуда давно не была вымыта, или если на ней имеются засохшие сушеные пищевые отходы на них, или же если Вы перегрузили посудомоечную машину, добавьте 5 см<sup>3</sup> чистящего средства в отсек предварительной мойки и включите машину.

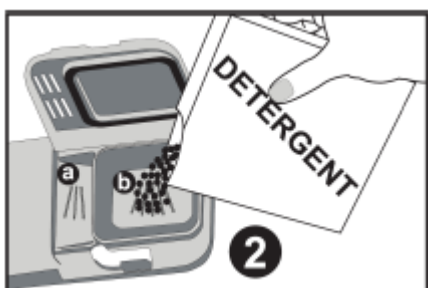

В зависимости от загрязнения посуды и жёсткости воды в Вашей местности может потребоваться добавление чистящего средства.

### **Комбинированные чистящие средства**

Производители чистящих средств также выпускают комбинированные чистящие средства, называемые "2 в 1", "3 в 1", "5 в 1" и т.д.

Чистящие средства "2 в 1" содержат само чистящее средство плюс соль или ополаскиватель. Перед использованием такого средства следует ознакомиться с его составом.

Другие чистящие средства в таблетках содержат чистящее средство, ополаскиватель, соль и другие вещества.

Как правило, комбинированные чистящие средства эффективны только при определённых условиях. Такие чистящие средства содержат заранее установленную долю ополаскивателя и/или соли.

Важная информация, касающаяся использования комбинированных чистящих средств:

- Перед использованием комбинированного чистящего средства следует проверить, действительно ли оно является комбинированным и, если это так, ознакомиться с его составом.
- Убедитесь, что используемая вода совместима по жёсткости с чистящим средством.
- При использовании комбинированных чистящих средств соблюдайте инструкции на упаковке.



- При использовании чистящих средств в виде таблеток, никогда не кладите таблетки внутрь моечной камеры посудомоечной машины или в корзину для столовых приборов. Всегда кладите таблетки только в кювету для чистящего средства.
- Комбинированные чистящие средства эффективны только при определённых условиях. При использовании таких чистящих средств, следует связаться с производителями и получить консультацию о подходящих условиях их использования.
- Если рекомендуемые условия использования комбинированных чистящих средств совпадают с условиями эксплуатации посудомоечной машины, обеспечивается экономия соли и/или ополаскивателя.
- Если при использовании чистящих средств "2 в 1" или "3 в 1" результаты мытья посуды неудовлетворительны (посуда остаётся влажной, известковый налёт не удаляется), обратитесь к производителям чистящих средств. Гарантия на Вашу машину не покрывает неисправности, возникшие в результате использования комбинированных чистящих средств.

Рекомендуемые действия: Если Вы используете комбинированное чистящее средство, для достижения наилучших результатов добавьте ополаскиватель, установите минимальный расход ополаскивателя (1) и нажмите кнопку, чтобы добавить чистящее средство в таблетках. Если жёсткость воды превышает уровень 4, необходимо засыпать соль в контейнер для соли. Не рекомендуется использовать комбинированные чистящие средства, если запущена какая-либо из программ быстрой мойки.

Предупреждение: Если при использовании комбинированных чистящих средств возникает проблема, с которой Вы не сталкивались ранее, обратитесь к производителям комбинированных чистящих средств напрямую.

При прекращении использования комбинированных чистящих средств:

- Заполните контейнер для регенерационной соли и кювету для ополаскивателя.
- Выберите максимальную жёсткость воды и запустите рабочий цикл мойки без посуды.
- Настройте уровень жёсткости воды.
- Отрегулируйте дозировку ополаскивателя.

#### ***Заполнение кюветы для ополаскивателя и установка дозировки***

Ополаскиватель используется для предотвращения появления белесых следов от капель воды, образования пятен известкового налёта, белесой плёнки в форме полос, которая может образовываться на посуде, а также повышения эффективности сушки. В отличие от широко распространённого мнения, он используется не только для придания блеска поверхности посуды, но и для её тщательного просушивания. По этой причине, следует убедиться, что в кювете находится достаточное количество ополаскивателя, и что используются полировальные составы для посудомоечных машин.

Если на панели управления горит индикатор недостатка ополаскивателя, заполните кювету ополаскивателем.

Чтобы заполнить кювету ополаскивателем, снимите крышку кюветы, повернув её (рис. 1). Заполняйте кювету ополаскивателем, пока индикатор уровня не перестанет светиться (рис. 2); затем закройте крышку кюветы, повернув её так, чтобы пазы соответствовали друг другу. Проверив состояние индикатора уровня ополаскивателя, находящегося возле дозатора чистящего средства, Вы увидите, следует ли добавить ополаскиватель. Если индикатор (b) не горит, это означает, что в кювете есть ополаскиватель, а если индикатор (a) горит, это означает, что необходимо заполнить кювету с ополаскивателем.

Дозировка ополаскивателя может быть установлена в положение между 1 и 6. Предусмотренная изготовителем дозировка – 3. Если после мойки на поверхности посуды остаются пятна от воды, следует увеличить дозировку, в то время как если на поверхности посуды остаётся синее пятно, если по ней провести рукой, следует уменьшить дозировку ополаскивателя (рис. 3).

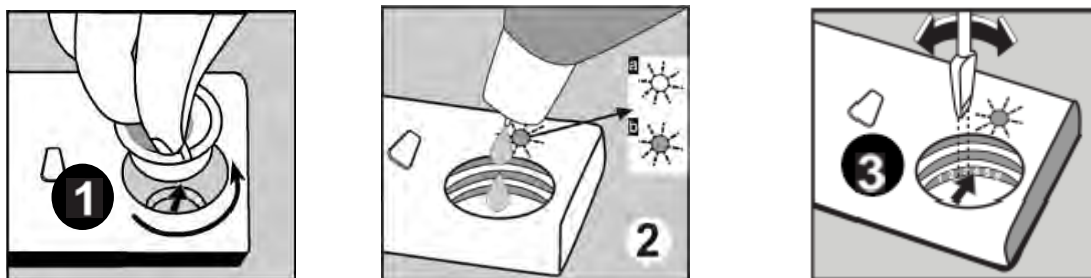

Внимание: Используйте только ополаскиватели, специально предназначенные для посудомоечных машин. Поскольку излишек ополаскивателя, образующийся в результате переполнения кюветы, приводит к образованию очень большого количества пены, что снижает эффективность работы машины, следует удалить указанный излишек ополаскивателя с помощью ткани.

## ЗАГРУЗКА ПОСУДОМОЕЧНОЙ МАШИНЫ

Правильное размещение посуды в посудомоечной машине обеспечивает её наиболее эффективное использование с точки зрения энергопотребления, а также производительности и эффективности мытья и сушки посуды.

Посуда может быть размещена в двух отдельных коробах. В нижний короб можно поместить глубокую посуду круглой формы, такую, как кастрюли с длинной ручкой, крышки кастрюль и котелков, блюда, тарелки для салата, а также наборы столовых приборов.

Верхний короб предназначен для размещения чайных блюд, десертных тарелок, салатниц, чашек и стаканов. При размещении бокалов и кубков, следует обеспечить их опору на край короба, полку, лоток или направляющие, при этом не следует прислонять указанную посуду к другим предметам. Не следует прислонять бокалы друг к другу, поскольку их положение неустойчиво, вследствие чего они могут разбиться или получить повреждения.

Целесообразно размещение тонкой и узкой посуды в средней части короба.

Ложки следует размещать напротив других столовых приборов, чтобы предотвратить их слипание. Для получения наилучших результатов рекомендуется использовать специальную решётку для столовых приборов.

Во избежание травм, всегда размещайте посуду с длинной ручкой и столовые приборы с острыми выступающими краями и наконечниками, такие, как сервировочные вилки, ножи для хлеба и т.д. лезвием вниз или горизонтально относительно плоскости днища короба.

**Предупреждение:** Размещайте посуду в машине таким образом, чтобы она не мешала вращению верхнего и нижнего распылительного коромысла.

### Полки для тарелок

Верхний короб Вашей посудомоечной машины оснащён полками для тарелок (а, b). Указанные полки могут использоваться как в открытом, так и в закрытом положении. На открытые полки (а) можно

ставить чашки; когда указанные полки находятся в закрытом положении (b), можно класть на корб бокалы. Кроме того, на эти полки можно сбоку положить вилки, ножи и ложки.

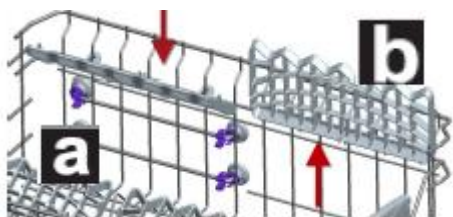

### **Регулировка положения верхнего корба по высоте**

Верхний корб Вашей посудомоечной машины находится в верхнем положении, и при этом в нижний корб можно ставить крупногабаритную посуду (сковороды и т.п.). Если опустить верхний корб, в него можно поставить и вымыть большие блюда.

Для установки положения корба по высоте, используйте специальные колёса, или ролики. Откройте верхний корб со стороны концов направляющих, сдвинув в сторону опоры, и выньте корб из машины. Измените положение роликов, поставьте корб на направляющие и установите опоры на место. Верхний корб перемещён в нижнее положение.

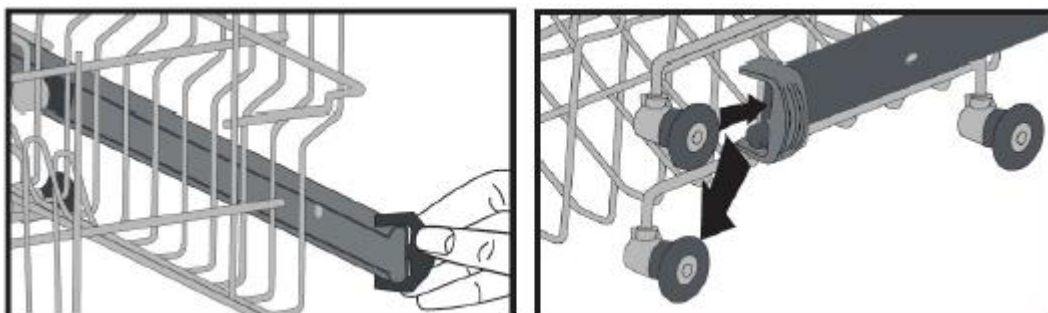

Складные направляющие верхней корзины разработаны, чтобы облегчить мытьё большой посуды – кастрюль, сковородок и т.д. Можно сложить как одну направляющую, так и все сразу, получив большее пространство для размещения посуды. Направляющие можно поднять или опустить.

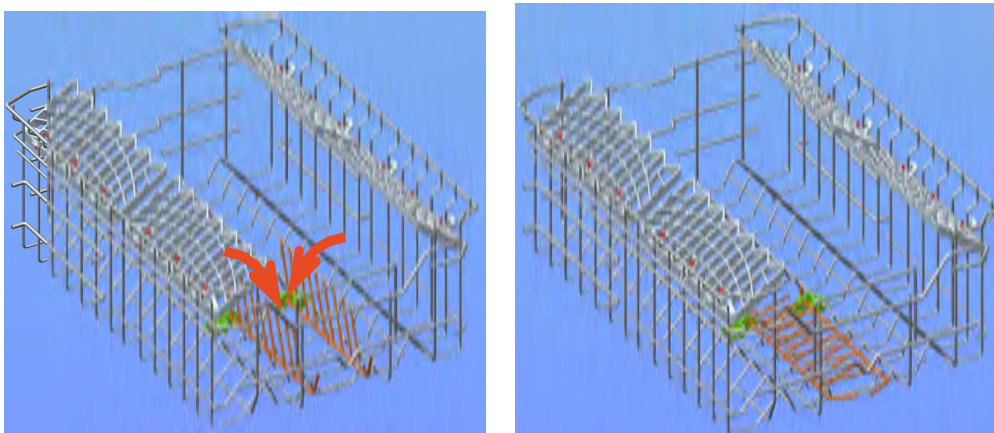

**Нижняя корзина****Складные подставки**

Складные подставки, состоящие из четырех частей и находящиеся в нижней корзине машины, разработаны с целью облегчения размещения посуды больших размеров, как-то кастрюли, сковороды и т. д. При необходимости для создания более широкого пространства можно сложить отдельно каждую часть или все части вместе. Складные подставки можно поднимать или складывать.

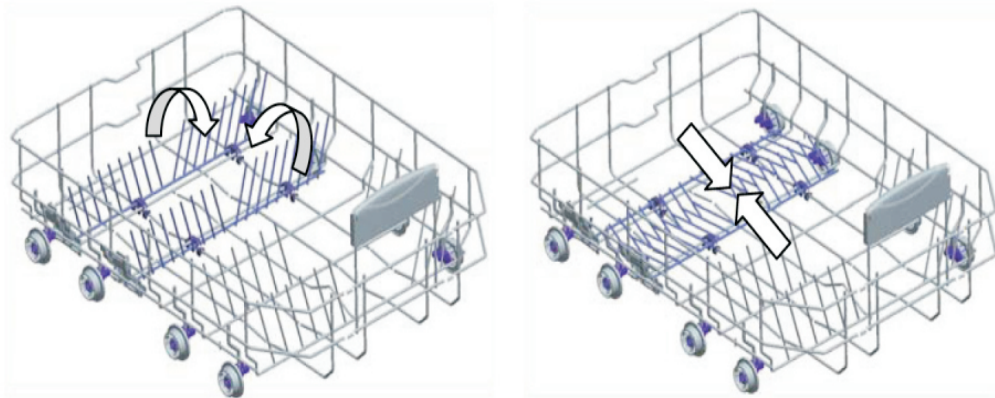

*Альтернативные способы загрузки коробов*

*Нижний короб*

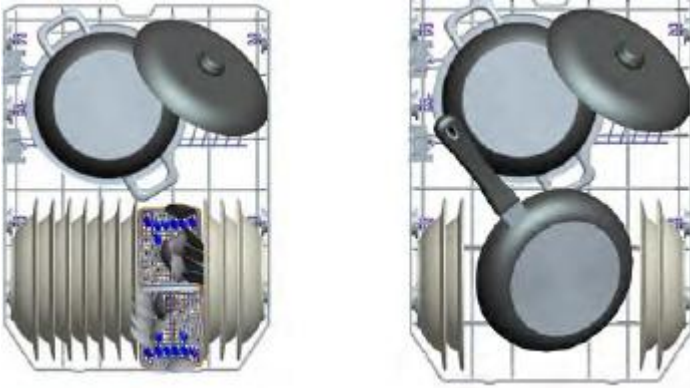

*Верхний короб*



*Неправильная загрузка*

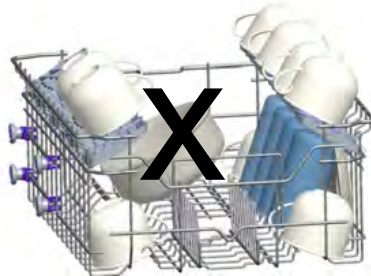
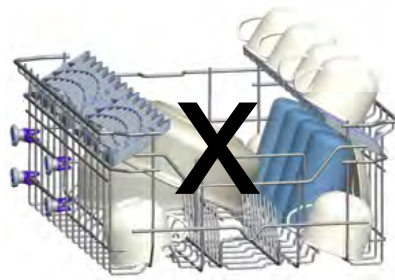
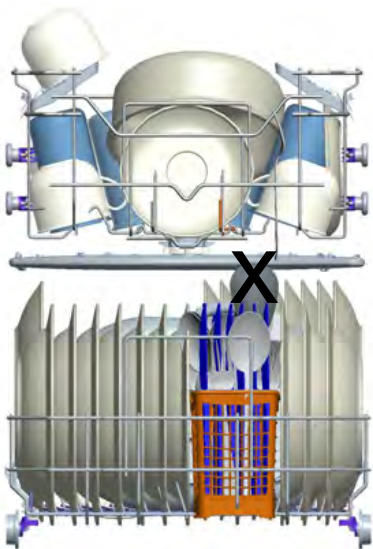

**Стандартная схема загрузки посуды и результаты испытаний**

Вместимость:

Верхний и нижний короба: 10 комплектов посуды. Верхний короб должен быть перемещён в нижнее положение.

Чистящее средство/ополаскиватель

5+20 см<sup>3</sup> (в соответствии с международным стандартом EN50242-DIN 44990 IEC 436) / Число вариантов дозировки ополаскивателя: 4

Выполняемая программа (результаты испытаний)

Eco (50 °C; в соответствии с международным стандартом EN 50242)

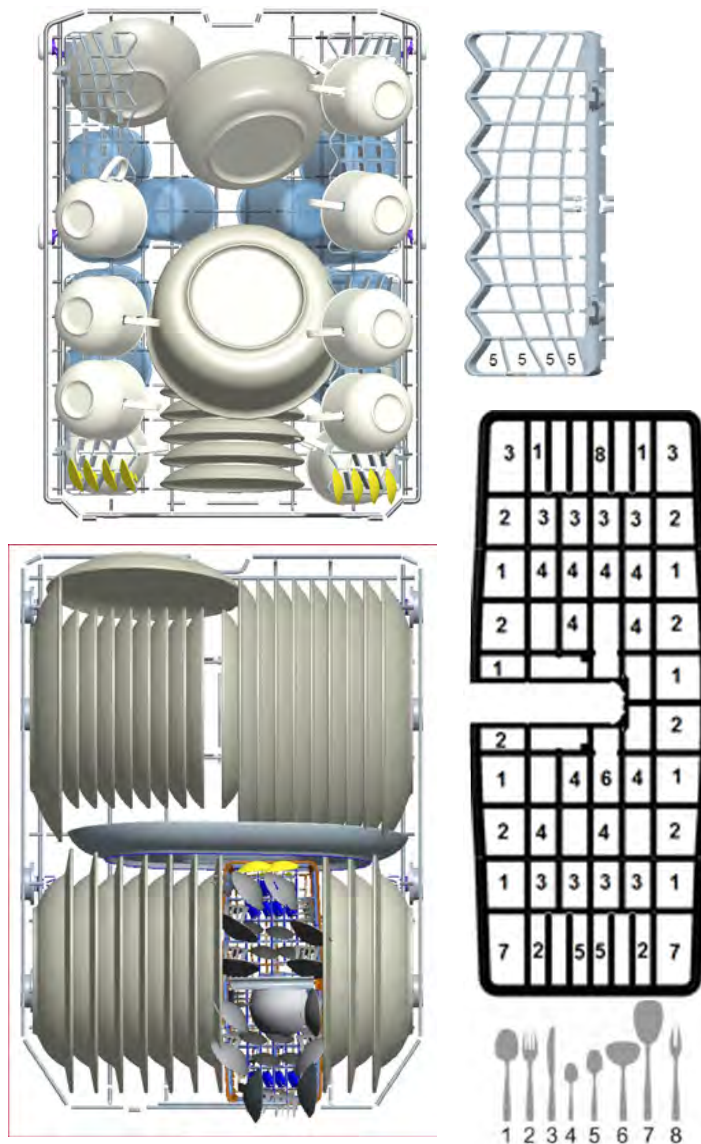

ОПИСАНИЕ ПРОГРАММ

Программы

Номер и наименование программы, рабочая температура	Автоматический режим – высокая интенсивность (P1)	Автоматический режим – высокая интенсивность (P2)	Автоматический режим – нормальная интенсивность (P3)	Гиперинтенсивная очистка посуды	Super 50' 65°C	Гео (стандартный режим работы машины)	Быстрая мойка	Предварительная мойка
Виды пищевых отходов	Автоматическая настройка времени мытья посуды, температуры и количества воды путем определения загрязнения посуды	Автоматическая настройка времени мытья посуды, температуры и количества воды путем определения загрязнения посуды	Автоматический режим – слабая интенсивность	Посуда с плотными комками пищевых отходов, которую не мыли в течение длительного времени, или требующая санитарной обработки	Суши, соусы, макаронные изделия, яйца, плоды, картофель, печенье и жареные блюда	Кофе, молоко, чай, холодные мясные блюда, овощи, скоропортящиеся продукты	Кофе, молоко, чай, холодные мясные блюда, овощи, скоропортящиеся продукты	Предварительная мойка для быстрого удаления пищевых остатков, затем полная загрузка устройства и выбор программы
	Загрязненность посуды	Загрязненность посуды	Загрязненность посуды	Загрязненность посуды	Загрязненность посуды	Загрязненность посуды	Загрязненность посуды	Загрязненность посуды
Допирочка посуды (A, B, 5 см³)	сильная A+B	сильная A+B	слабая A	сильная A+B	умеренная A+B	умеренная A+B	слабая A	
<p>Автоматическая настройка времени мытья посуды, температуры и количества воды путем определения загрязнения посуды</p>								

Продолжительность рабочего цикла программы (мин)	152-98	111-96	82-69	115	50	167	30	15
Энергопотребление (кВт/ч)	0,93 -1,42	0,81-1,02	0,66-0,77	1,22	1,02	0,83	0,55	0,02
Расход воды (л)	10,0-20	9,6-16,1	9,7-16	12,8	9,9	12	9,9	3,6

**Внимание:** Программы быстрой мойки не включают сушку посуды. Вышеприведенные результаты получены в лабораторных условиях в ходе соответствующих стандартных испытаний. Указанные значения могут меняться в зависимости от условий использования оборудования и окружающей среды (напряжение в сети, давление воды, температура воздуха).

## ВКЛЮЧЕНИЕ МАШИНЫ И ВЫБОР ПРОГРАММЫ

### Включение машины

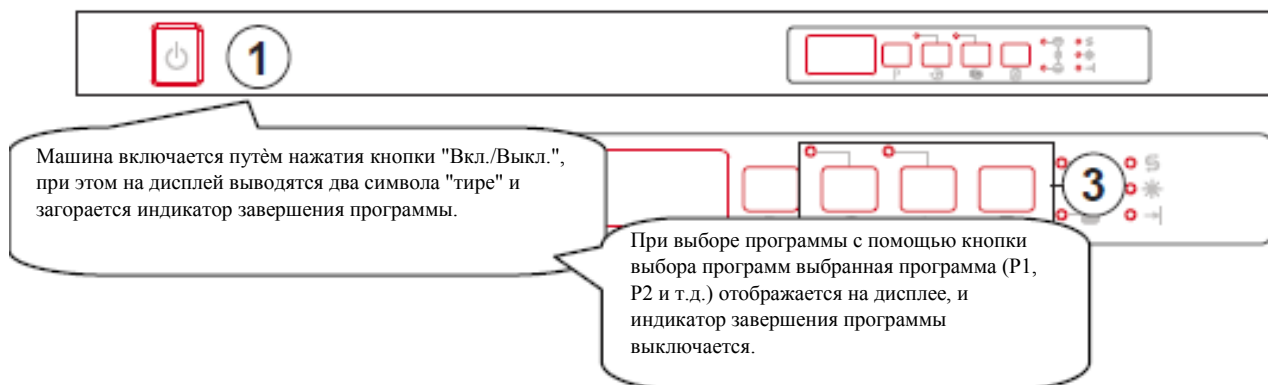

1. Нажмите кнопку "Вкл./Выкл."
2. Выберите программу, подходящую для мытья Вашей посуды, с помощью кнопки выбора программ.
3. При желании, Вы можете выбрать дополнительные функции.
4. Закройте дверцу. Программа запускается автоматически.

**Примечание:** Если вы решили не запускать машину после выбора программы, просто нажмите кнопку "Вкл./Выкл.". Вы сможете заново выбрать программу, снова нажав кнопку "Вкл./Выкл.". Выбор новой программы осуществляется путём нажатия на кнопку выбора программ.

### Выполнение программы

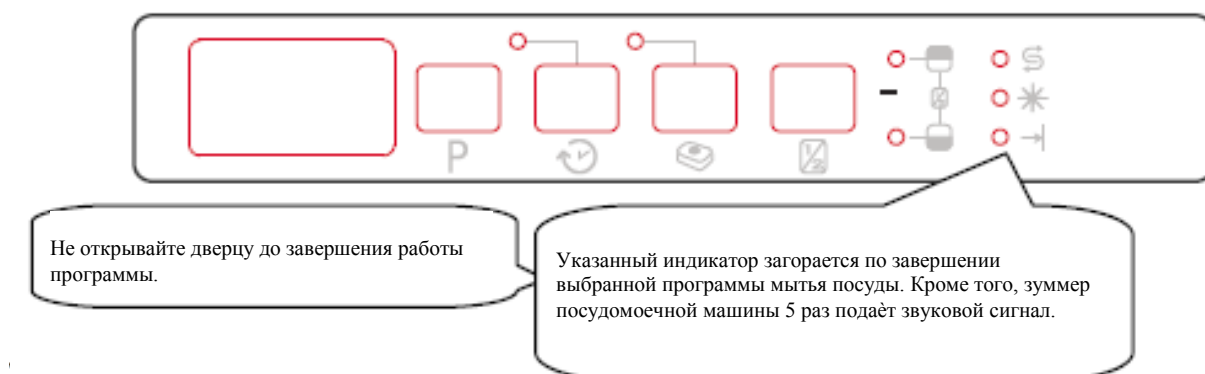

### Переключение программ

Последовательность переключения на другую программу во время выполнения программы мытья посуды:

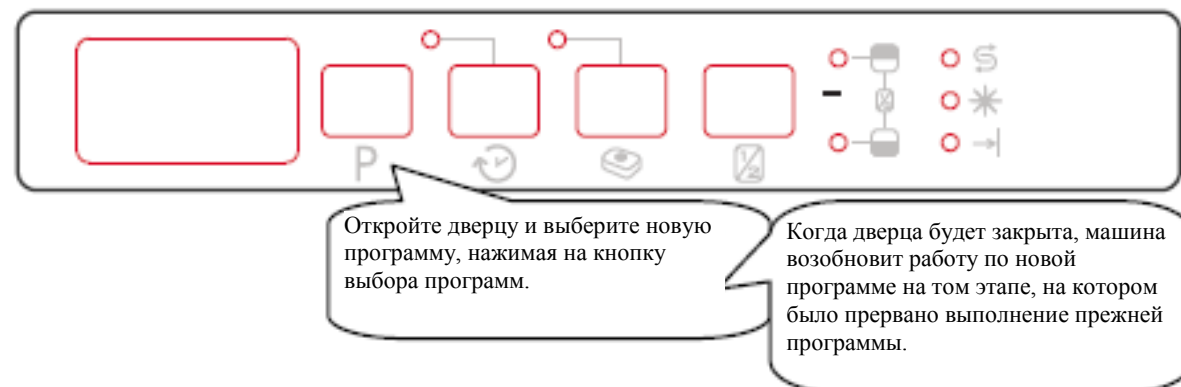



**Примечание:** После разблокирования дверцы машины, для досрочного завершения программы мытья посуды приоткройте дверцу машины, но лишь слегка, чтобы избежать утечки воды.

### Переключение программ и сброс настроек

Чтобы отменить выполнение программы и сбросить настройки:

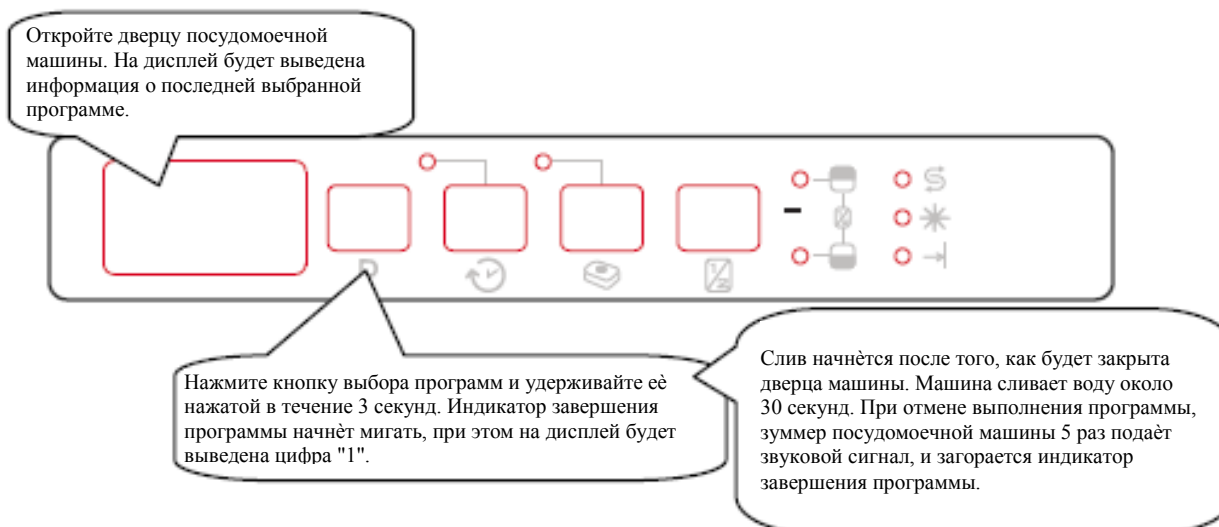

### Выключение машины

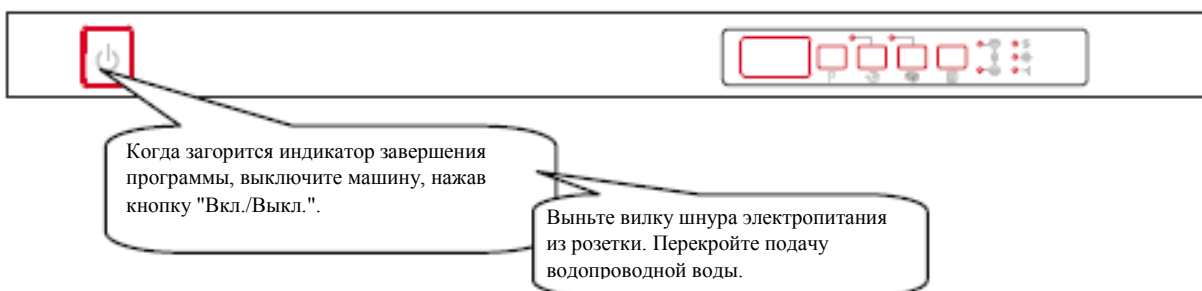

**Примечание:** По завершении работы программы мытья посуды зуммер посудомоечной машины подаст звуковой сигнал, свидетельствующий о завершении работы программы (индикатор завершения программы горит), после чего Вы можете оставить дверцу машины приоткрытой, чтобы ускорить просыхание посуды.

**Примечание:** Если открыть дверцу машины во время выполнения программы мойки или отключить в это время электропитание, программа возобновит работу, если закрыть дверцу, а также при возобновлении подачи электропитания.

**Примечание:** Если открыть дверцу машины во время сушки или отключить в это время электропитание, программа завершается окончательно. Посудомоечная машина готова к выбору новой программы.

## УХОД И ЧИСТКА

**Регулярная чистка посудомоечной машины продлевает срок её эксплуатации.**

**В моечной камере машины могут накапливаться масло и известковый налёт. В этом случае:**

-Заполните контейнер для чистящего средства, не загружая в машину посуду, выберите программу, при выполнении которой создаётся высокая температура, и запустите рабочий цикл машины. В случае неэффективности указанной меры, используйте специальные чистящие средства для посудомоечных машин.

**Чистка уплотнителя дверцы машины:**

-Для очистки уплотнителя дверцы машины регулярно протирайте его влажной тканью.

**Чистка машины:**

Следует проводить чистку фильтров и распылительных коромысел по крайней мере один раз в месяц. Перед началом чистки отключите машину и перекройте подачу воды.

Не используйте твёрдые материалы для чистки машины. Используйте щадящие чистящие средства и протирайте компоненты машины влажной тканью.

### Фильтры

Проверьте, не остались ли пищевые отходы на фильтрах грубой и тонкой очистки. Если это так, снимите фильтры и тщательно промойте их под краном.

- a. Фильтр тонкой очистки
- b. Фильтр грубой очистки
- c. Металлический/пластиковый фильтр

Чтобы снять и очистить фильтрующую систему (комбинированный фильтр), поверните его против часовой стрелки и выньте, подняв вверх (рис. 1).

Потяните и снимите металлический/пластиковый фильтр (рис. 3). Затем вытяните фильтр грубой очистки из микрофильтра (рис. 2). Тщательно промойте его под краном. Установите металлический/пластиковый фильтр. Вставьте фильтр грубой очистки в микрофильтр так, чтобы обозначения на фильтрах соответствовали друг другу. Соберите фильтр тонкой очистки и металлический/пластиковый фильтр в один блок и поворачивайте его в направлении, указанном стрелкой, пока положение компонентов фильтрующей не будет зафиксировано, при этом стрелка на фильтре тонкой очистки будет находиться с противоположной стороны (рис. 4).

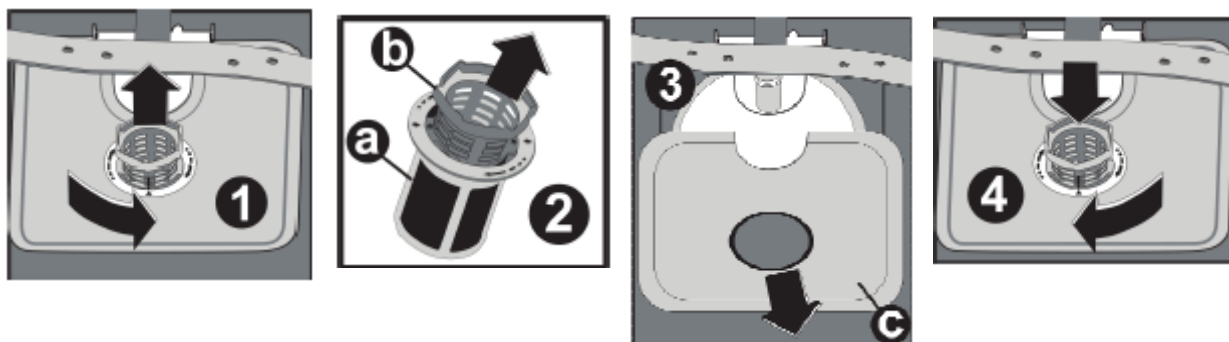

- Никогда не используйте посудомоечную машину без фильтра.
- Неправильная установка фильтра приведет к снижению эффективности работы машины.
- Очистка фильтров очень важна для обеспечения надлежащей работы посудомоечной машины.

### ***Распылительные коромысла***

Проверьте, засорены ли форсунки верхнего и нижнего распылительных коромысел. Если это так, снимите коромысла и промойте их под струёй воды.

Чтобы снять нижнее коромысло, следует потянуть его вверх, в то время как верхнее коромысло снимается путём поворота гайки влево.

Устанавливая верхнее коромысло на место, убедитесь, что гайка хорошо затянута.

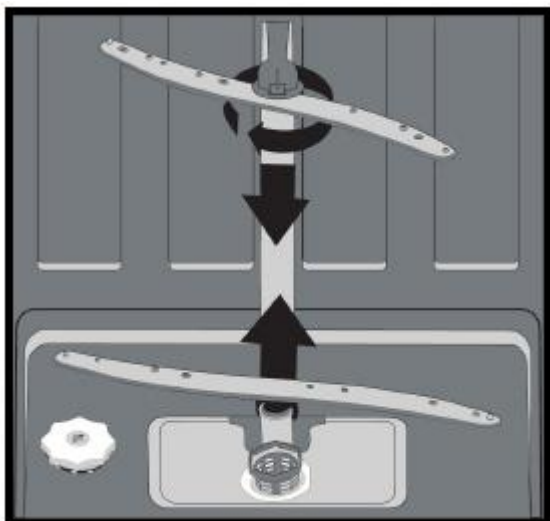

### ***Фильтр шланга подачи воды***

Рекомендуется установка фильтра для водопроводной воды, что позволяет избежать повреждений Вашей машины вследствие наличия каких-либо посторонних и загрязняющих веществ и примесей (песок, глина, ржавчина и т.д.), которые могут попасть в устройство из магистрального водопровода или водопроводных труб дома, а также предотвращает пожелтение посуды и образование отложений после мытья. Периодически проверяйте фильтр и шланг и при необходимости чистите их. Для очистки фильтра, перекройте подачу воды, затем снимите шланг. Выньте фильтр из шланга и промойте его под струёй воды. Вставьте очищенный фильтр на место внутрь шланга. Установите шланг.

## КОДЫ ОШИБОК И ДЕЙСТВИЯ ПРИ ВОЗНИКНОВЕНИИ НЕИСПРАВНОСТЕЙ

КОД ОШИБКИ	ОПИСАНИЕ НЕИСПРАВНОСТИ	РЕКОМЕНДУЕМЫЕ ДЕЙСТВИЯ
F5	Недостаточная подача воды	<ul style="list-style-type: none"> <li>• Убедитесь, что вентиль подачи воды полностью открыт и водоснабжение достаточно.</li> <li>• Перекройте подачу воды, отделите патрубков шланга подачи воды от водопровода и очистите фильтр шланга подачи воды.</li> <li>• Снова включите машину и при повторном возникновении вышеуказанной неполадки обратитесь в специализированный сервисный центр.</li> </ul>
F3	Неправильная подача воды	<ul style="list-style-type: none"> <li>• Перекройте подачу воды.</li> <li>• Обратитесь в специализированный сервисный центр.</li> </ul>
F2	Невозможно слить воду из машины	<ul style="list-style-type: none"> <li>• Засорение сливного шланга.</li> <li>• Фильтры машины могут быть засорены.</li> <li>• Выключите и снова включите машину. Отмените выполнение текущей программы.</li> <li>• При повторном возникновении вышеуказанной неполадки обратитесь в специализированный сервисный центр.</li> </ul>
F8	Нагреватель неисправен	Обратитесь в специализированный сервисный центр.
F1	Сигнал о переливе воды	<ul style="list-style-type: none"> <li>• Выключите машину и перекройте подачу воды.</li> <li>• Обратитесь в специализированный сервисный центр.</li> </ul>
FE	Неисправна электронная плата	Обратитесь в специализированный сервисный центр.
F7	Перегрев (слишком высокая температура внутри машины)	Обратитесь в специализированный сервисный центр.
F9	Неправильное положение разделителя	Обратитесь в специализированный сервисный центр.
F6	Неисправный датчик нагревателя	Обратитесь в специализированный сервисный центр.

***Не запускается программа***

- Убедитесь, что шнур электропитания подключён к розетке.
- Проверьте плавкие предохранители.
- Убедитесь, что вентиль полностью открыт.
- Убедитесь, что дверца машины закрыта.
- Убедитесь, что Вы выключили машину, нажав кнопку "Вкл./Выкл."
- Убедитесь, что фильтр шланга подачи воды и фильтры посудомоечной машины не засорены.

***В контейнере осталось чистящее средство***

Во время добавления чистящего средства стенки контейнера были влажными.

***После завершения программы внутри машины остаётся вода***

- Сливной шланг забит или перекручен.
- Фильтры засорены.
- Программа ещё не завершена.

***Машина прекращает работу во время мытья посуды***

- Сбой питания.
- Неисправность системы подачи воды.
- Программа может быть в режиме ожидания.

***Тряска и стуки во время мытья посуды:***

- Посуда неправильно размещена в машине.
- Распылительное коромысло бьёт по посуде.

***На посуде остаются пищевые отходы:***

- Посуда неправильно размещена в машине, распыляемая вода не попадает на посуду.
- Короб перегружен.
- Блюда прислонены друг к другу.
- Недостаточно чистящего средства.
- Выбрана неподходящая программа мытья посуды (недостаточно тщательная мойка).
- Распылительные коромысла засорены пищевыми отходами.
- Фильтры засорены.
- Фильтры неправильно установлены.
- Сливной насос засорён.

***На посуде имеются белесые пятна:***

- Недостаточно чистящего средства.
- Недостаточно ополаскивателя.
- Несмотря на высокую жёсткость воды, регенерационная соль не используется.
- Недостаточно интенсивная работа устройства умягчения воды.
- Крышка контейнера для регенерационной соли не закрыта должным образом.
- Используемое чистящее средство не содержит фосфат; следует использовать чистящее средство, содержащее фосфат.

***Посуда не высыхает***

- Выбрана программа без сушки посуды.
- Недостаточно ополаскивателя.
- Посуда слишком быстро выгружается из машины.

***На посуде имеются пятна ржавчины***

- Посуда изготовлена из нержавеющей стали низкого качества.
- Высокая концентрация солей в используемой воде.
- Крышка контейнера для регенерационной соли не закрыта должным образом.
- При добавлении соли она рассыпается по сторонам контейнера и внутрь машины.
- Неправильное заземление.

#### *Дверца не открывается/не закрывается должным образом*

- Неправильный вес деревянной вставки в дверце машины (правильный вес приведён в Руководстве по монтажу машины).
- Натяжение пружины дверцы не отрегулировано должным образом. Отрегулируйте его, как указано в Руководстве по монтажу машины.

**Если меры, принятые для устранения неполадок, оказались неэффективными, или в случае возникновения неисправностей, не описанных выше, обратитесь в специализированный сервисный центр.**

## **ПРАКТИЧЕСКАЯ И ПОЛЕЗНАЯ ИНФОРМАЦИЯ**

1. Когда Вы не пользуетесь посудомоечной машиной:

- Отключайте машину от сети электропитания, затем перекрывайте подачу воды.
- Оставляйте дверцу машины слегка приоткрытой во избежание появления неприятных запахов.
- Содержите машину в чистоте, включая её камеру и внутренние компоненты.

2. Устранение следов от капель воды

- Выберите интенсивные программы мытья посуды.
- Выньте из машины всю металлическую посуду.
- Не добавляйте чистящее средство.

3. Правильное размещение посуды в посудомоечной машине обеспечивает её наиболее эффективное использование с точки зрения энергопотребления, а также производительности и эффективности мытья и сушки посуды.

4. Прежде чем поместить грязную посуду в машину, очистите её от засохших пищевых отходов.

5. Включайте машину только после полного заполнения коробов.

6. Используйте режим предварительной мойки только в случае необходимости.

7. При выборе программы руководствуйтесь информацией о ней, а также данными таблицы среднего расхода ресурсов.

8. Поскольку машина сильно нагревается, её размещение возле холодильника запрещено.

9. Если посудомоечная машина находится в месте, где температура воздуха может опуститься ниже 0 °С, необходимо полностью слить воду, которая осталась в машине. Затем следует перекрыть подачу водопроводной воды, отсоединить шланг подачи воды из крана и слить в канализацию воду из посудомоечной машины.

## ТЕХНИЧЕСКИЕ ХАРАКТЕРИСТИКИ ПРОДУКТА

Торговая марка поставщика	ZIGMUND & SHTAIN
Модель поставщика	DW 69.4508 X
Вместимость посудомоечной машины	10
Класс по энергоэффективности	A+
Годовое потребление электроэнергии в кВт в год (AEC) ( 280 циклов)*	237
Потребление электроэнергии (E <sub>i</sub> ) (кВт на цикл)	0,83
Потребление электроэнергии в режиме Выкл. (Вт) (P <sub>o</sub> )	0,05
Потребление электроэнергии, если машина оставлена включенной. (Вт) (P <sub>1</sub> )	1,00
Годовое потребление воды в литрах в год (AWC) ( 280 циклов)**	3360
Класс по эффективности сушки***	A
Название стандартной программы****	Eco 50 °C
Время программы для стандартного цикла (мин)	167
Шум дБ(A)	49
Встройка	Да

\* Потребление электроэнергии **237** кВтч в год из расчета 280 стандартных циклов мойки с заполнением холодной водой и использованием режимов малой мощности. Фактическое потребление электроэнергии будет зависеть от того, как используется машина.

\*\* Потребление воды **3360** литров в год из расчета 280 стандартных циклов мойки. Фактическое потребление воды будет зависеть от того, как используется машина.

\*\*\* Эффективность сушки класса **A** по шкале от G (самая низкая эффективность) до A (самая высокая эффективность).

\*\*\*\* **“Eco 50 °C”** – это стандартный цикл мойки, которому соответствует информация на заводской табличке в справочном листке технических характеристик. Эта программа пригодна для мойки столовой посуды с нормальным загрязнением, наиболее эффективная в терминах потребления воды и электроэнергии.