

РУССКИЙ

Серия М-1

**Инструкция по эксплуатации
(Механическая часть)**

СОДЕРЖАНИЕ

ОБЕСПЕЧЕНИЕ БЕЗОПАСНОСТИ	i
1. Схематический чертёж стола швейной машины	1
2. Процесс смазки	2
3. Ручное смазывание	2
4. Заполнение устройства уменьшения нагрева силиконовым маслом	2
5. Заправка нити	3
6. Регулировка давления прижимной лапки	4
7. Регулировка соотношения дифференциальной подачи	4
8. Регулировка длины стежка	5
9. Регулировка натяжения нити	6
10. Чистка швейной машины	6
11. Замена иглы	7
12. Проверка циркуляции смазочного масла	8
13. Проверка и замена смазочного фильтра	8
14. Замена смазочного масла	8
15. Замена нижнего ножа	9

ОБЕСПЕЧЕНИЕ БЕЗОПАСНОСТИ

1. Просим вас строго соблюдать нижеуказанные меры предосторожности во время эксплуатации швейной машины.
2. Перед эксплуатацией швейной машины ознакомьтесь со всеми указаниями в данной инструкции по эксплуатации. Сохраните инструкцию по эксплуатации для дальнейшего руководства.
3. При использовании швейной машины убедитесь в том, что все защитные устройства находятся на своих местах, в противном случае эксплуатация швейной машины запрещена.
4. Эксплуатация швейной машины должна проводиться обученным оператором.
5. Рекомендуем использовать защитные очки во время эксплуатации швейной машины.
6. В ситуациях, указанных ниже, выключите электропитание или отсоедините штепсельную вилку швейной машины от розетки.
 - 6-1 При заправке нити для одной иглы, двойной иглы, разделителя или замены бобины.
 - 6-2 При замене иглы, прижимной лапки, игольной пластины, изогнутой иглы, захватки ткани, предохранителя иглы, загибателя ткани и тканенаправителя.
 - 6-3 Во время проведения ремонтных работ.
 - 6-4 Покидая рабочее место или при оставлении рабочего места без оператора.
7. При использовании смазочных материалов в оборудовании швейной машины, которые могут попасть в ваши глаза, на кожу или быть проглоченными по ошибке, незамедлительно промойте области контакта и проконсультируйтесь с врачом.
8. Работы по ремонту, модернизации, настройке оборудования должны проводиться квалифицированными специалистами.
9. Работы по общему ремонту и техническому обслуживанию швейной машины должны проводиться обученным персоналом.
10. Ремонтные работы и работы по техническому обслуживанию электрических компонентов швейной машины должны проводиться квалифицированными специалистами.
11. Перед проведением работ по ремонту и техническому обслуживанию пневматического оборудования швейной машины, такого как пневматический цилиндр, воздушный компрессор должен быть отсоединен от швейной машины, подача сжатого воздуха должна быть прекращена.
12. Периодически проводите чистку оборудования швейной машины.
13. Заземление оборудования швейной машины необходимо для нормального функционирования. Эксплуатация машины должна проводиться в обстановке, исключающей источники сильных помех, таких, как высокочастотная сварка.
14. Работы по присоединению штепсельной вилки к машине должны проводиться обученным персоналом. Штепсельная вилка должна подсоединяться к заземленной розетке.
15. Использование оборудования швейной машины не по назначению запрещено.
16. Работы по изменению и модификации оборудования швейной машины должны быть выполнены в соответствии с правилами техники безопасности, во время проведения работ должны быть приняты меры по обеспечению безопасности. Наша компания не несет ответственности за изменение и модификацию.

1. Схематический чертёж стола швейной машины

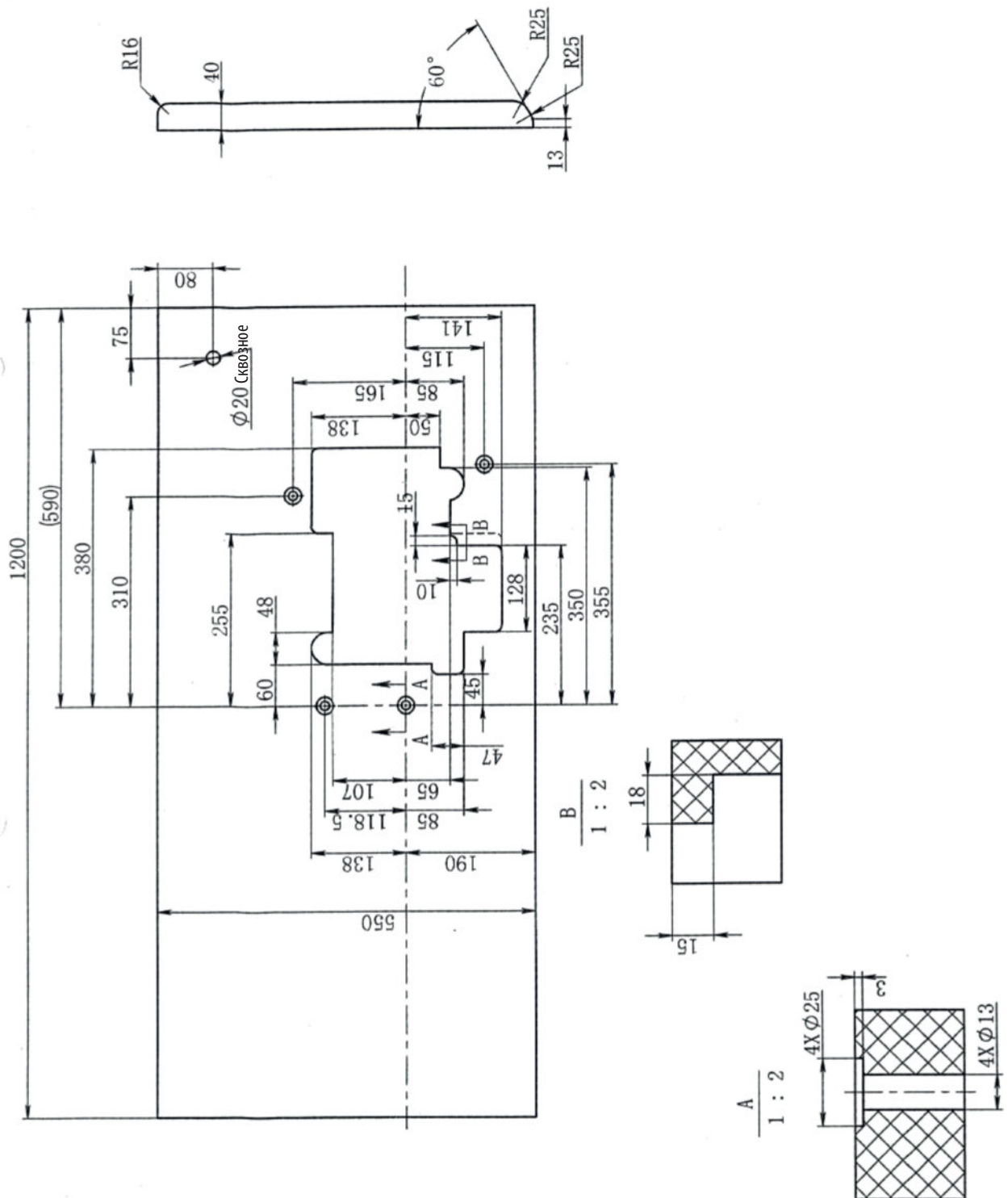

2. Процесс смазки

После добавления смазочного масла в масляный поддон верхняя часть индикатора должна находиться между линиями «Н» (максимального) и «L» (минимального) уровней. Долейте смазочное масло, если индикатор находится на одном уровне или ниже уровня линии «L».

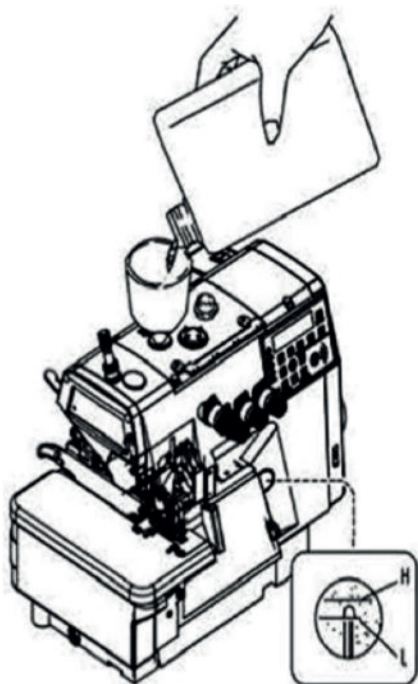

3. Ручное смазывание

Добавьте (вручную) 2-3 капли масла перед первым вводом в эксплуатацию новой швейной машины или после длительного простоя в эксплуатации.

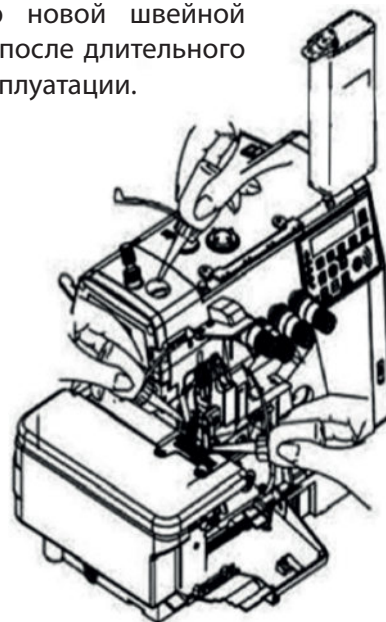

4. Заполнение устройства уменьшения нагрева силиконовым маслом

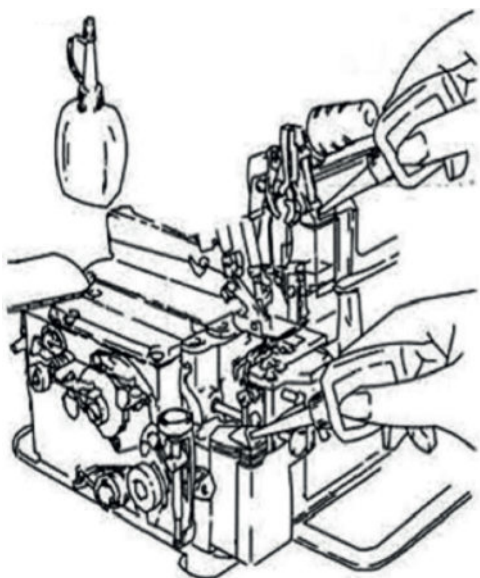

Дополните количество силиконового масла в устройстве уменьшения нагрева при снижении уровня масла ниже минимальной отметки для предотвращения поломки иглы и повреждения ткани.

Примечание: рекомендуем использовать силиконовое масло для швейных машин марки Пегас.

(КОРПОРАЦИЯ «ЮНИОН КАРБАЙД»)

ЕТК 1-45(10)

5. Заправка нити

- ① Соедините (узлом) предварительно установленную нить с уже используемой нитью для заправки в швейную машину.

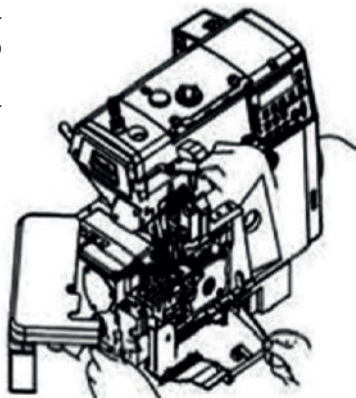

- ② Откройте три крышки.

Игольная нить

Для перезаправки нити аккуратно обрежьте узелки перед продеванием нити в игольное ушко.

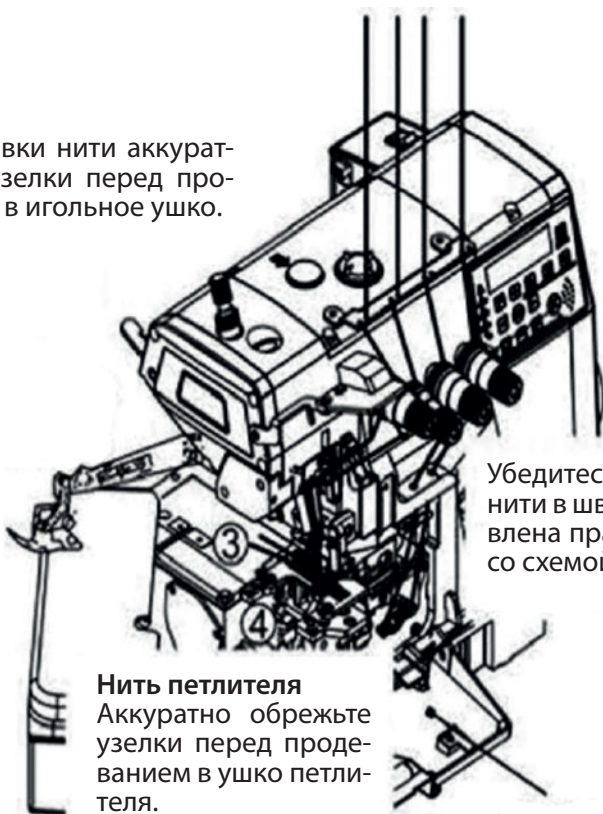

Убедитесь в том, что заправка нити в швейную машину осуществлена правильно, в соответствии со схемой заправки нити.

Нить петлителя

Аккуратно обрежьте узелки перед продеванием в ушко петлителя.

Схема заправки нити

6. Регулировка давления прижимной лапки

Ослабьте регулировочную гайку ①, вращайте регулировочную гайку ② для регулировки давления прижимной лапки. Установите давление прижимной лапки минимально возможным для надлежащего стежкообразования.

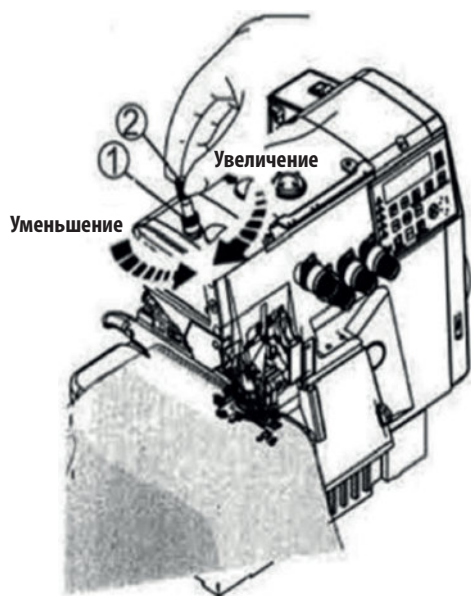

7. Регулировка соотношения дифференциальной подачи

Ослабьте регулировочную гайку ①, вращайте регулировочную гайку ② для настройки соотношения дифференциальной подачи.

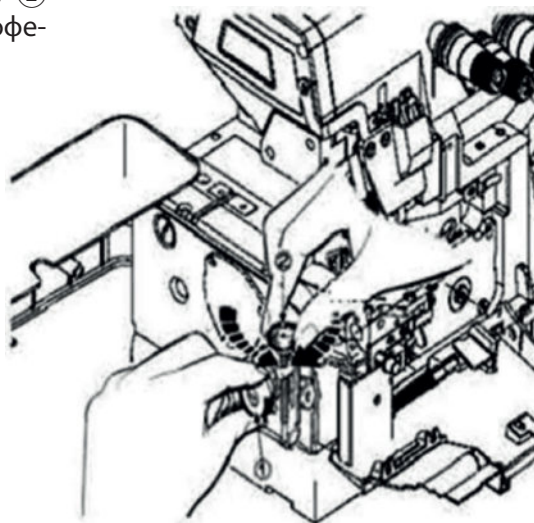

8. Регулировка длины стежка

1. При нажатой кнопке вращайте маховое колесо для установления положения, при котором кнопка будет вдавлена на максимальную глубину.
2. Затем, продолжая нажимать на кнопку, вращением махового колеса установите необходимое значение длины стежка на шкале путём совмещения значения с отметкой.

Примечание: Регулировка длины стежка должна производиться только после настройки соотношения дифференциальной подачи.

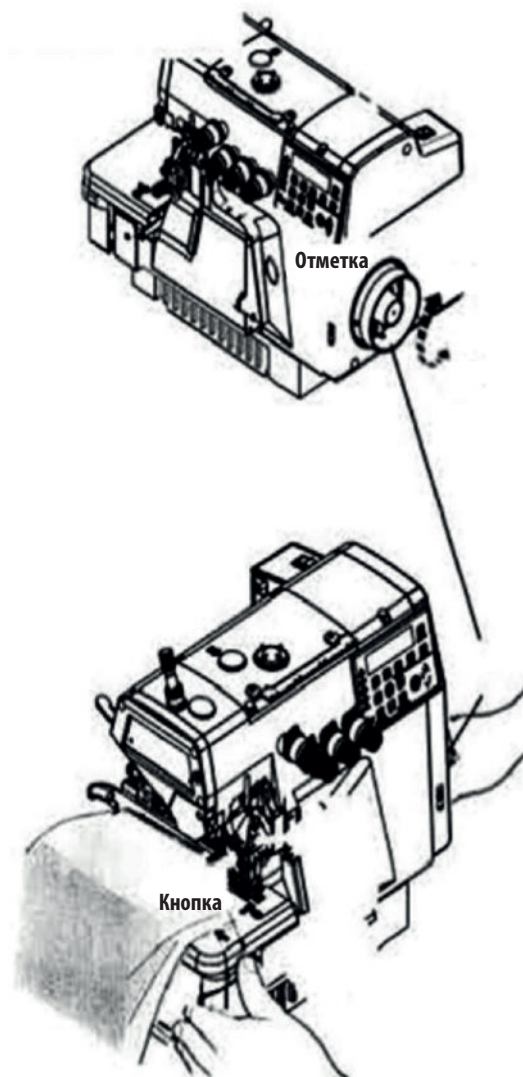

9. Регулировка натяжения нити

Произведите регулировку натяжения нити с помощью рукоятки игольной нити ①, рукоятки верхнего петлителя ②, рукоятки нижнего петлителя ③.

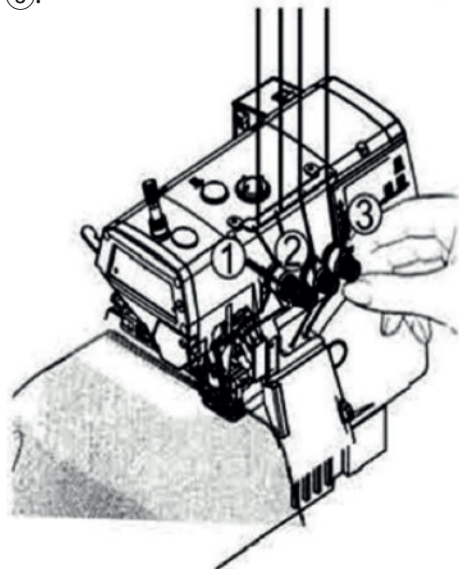

10. Чистка швейной машины

Главным образом проведите чистку зубчатой рейки захватки ткани и отверстий игольной пластины для зубчатой рейки.

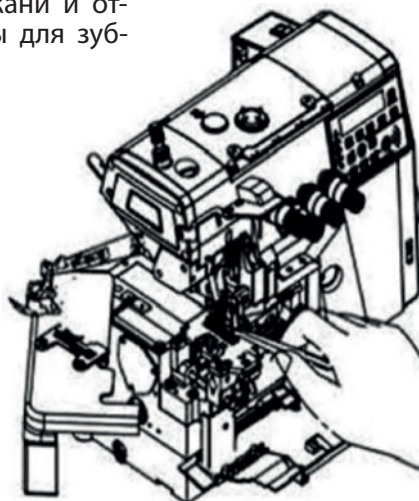

11. Замена иглы

При замене иглы убедитесь в том, что выемка иглы направлена к тыльной части машины.

Обеспечьте надлежащую глубину установки иглы, закрепите иглу.

Стандартная игла: DCx27

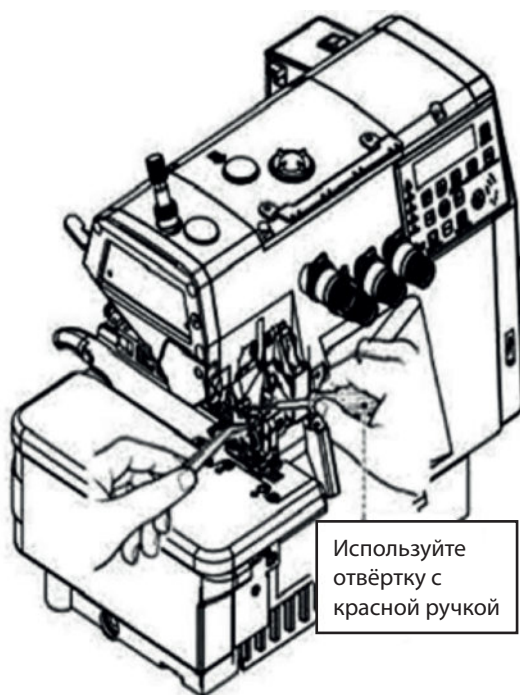

12. Проверка циркуляции смазочного масла

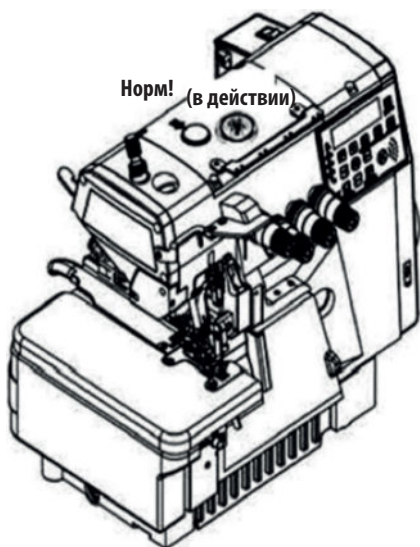

13. Проверка и замена масляного фильтра

Проверяйте состояние фильтра и производите замену каждые полгода.

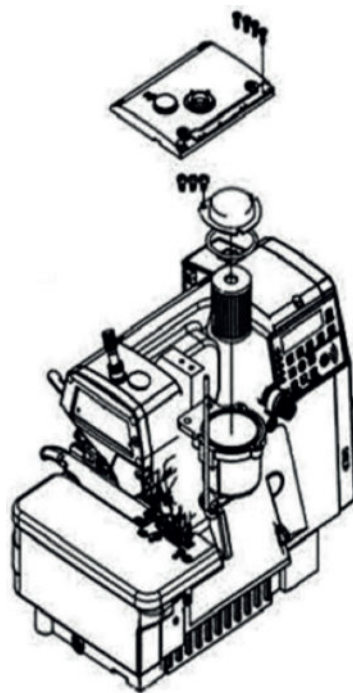

14. Замена смазочного масла

Замените смазочное масло через один месяц после первой эксплуатации швейной машины. Впоследствии заменяйте смазочное масло каждые полгода.

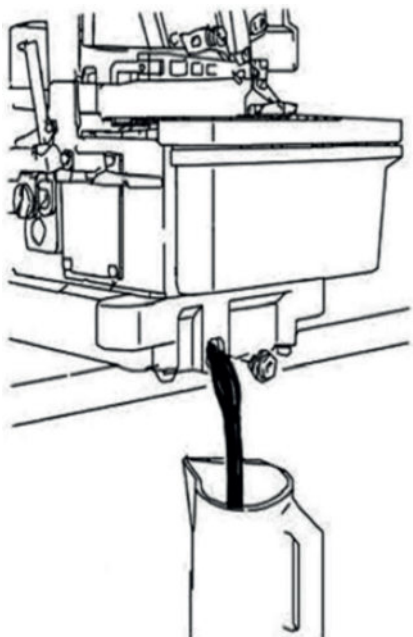

15. Замена нижнего ножа

Для удаления нижнего ножа

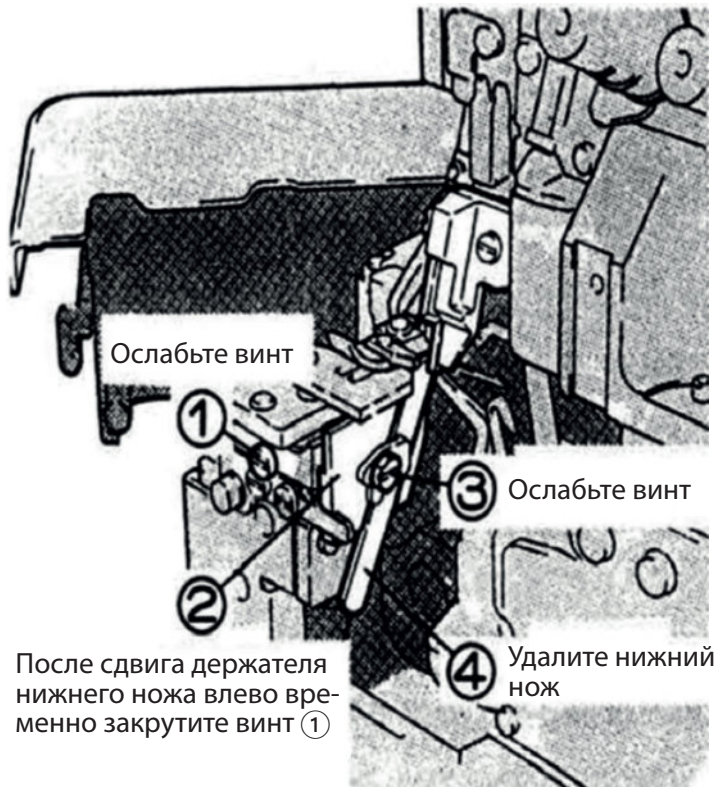

Значение угла для заточки нижнего ножа

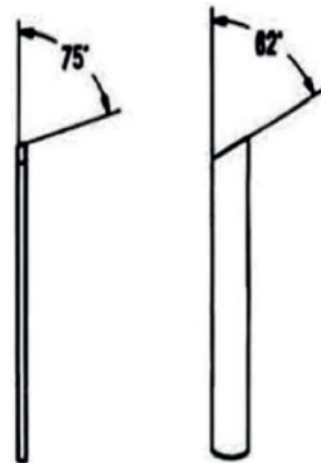

Для замены нижнего ножа



Уровень А = уровень В

Проверьте режущую способность ножа

Название компании: JUKI SINGAPORE PTE LTD.
Адрес: 20 BENDEMEER ROAD, #04-12 BS BENDEMEER CENTRE SINGAPORE 339914
Тел.: (65)6553-4388
Веб-сайт: <http://www.juki.com.sg/>
Электронная почта: we.sgp-sales@ml.juki.com

Название компании: Juki Machinery Vietnam Company Ltd.
Адрес: 153 HOA LAN STR., WARD 2, PHU NHUAN DIST., HO CHI MINH CITY, VIETNAM
Тел.: (84)28-35178833
Факс: (84)28-35178318
Электронная почта: sales@jukimv.com

Название компании: Juki Machinery Bangladesh Ltd
Адрес: NATORE TOWER (5TH FLOOR) PLOT#32-D & 32-E, ROAD#02, SECTOR#03, UTTARA MODEL TOWN, DHAKA, BANGLADESH
Тел.: (880)2-48954731
Факс: (880)2-48954733
Электронная почта: vl.jmbl-info@ml.juki.com

Название компании: Juki India Private Limited
Адрес: GROUND AND 1ST FLOOR, NO.1090/I, 18TH CROSS ROAD, 3RD SECTOR, HSR LAYOUT BANGALORE-560 102, KARNATAKA STATE, INDIA
Тел.: (91)80-4251-1900
Факс: (91)80-4251-1999
Веб-сайт: <http://jukiindia.com/>
Электронная почта: jukiblr@jukiindia.com

Название компании: JUKI CENTRAL EUROPE
Адрес: UL. POLECZKI 21 (PLATAN PARK C) 02-822 WARSAW, POLAND
Тел.: (48) 22-545-0400
Факс: (48) 22-5450411
Веб-сайт: <http://jukieurope.com/>

Название компании: JUKI America INC
Адрес: 8500 NW 17TH STREET, SUITE 100, DORAL, FL 33126-1035, U.S.A.
Тел.: (1) 305-594-0059
Веб-сайт: <https://juki.com/>