



ЭЛЕКТРИЧЕСКИЙ КОНДИЦИОНЕР ВОЗДУХА
Electric air conditioner Split System

Блоки электрических кондиционеров воздуха
сплит-системы для внутренней установки



Indoor Unit

EAC

LAC-07TA-IN
LAC-09TA-IN

LAC-12TA-IN
LAC-18TA-IN
LAC-24TA-IN

Блоки электрических кондиционеров воздуха
сплит-системы для наружной установки



Outdoor Unit

LAC-07TA-OUT
LAC-09TA-OUT

LAC-12TA-OUT
LAC-18TA-OUT
LAC-24TA-OUT



ФУНКЦИИ И ТЕХНОЛОГИИ



4D air-flow

Автоматическое управление вертикальными и горизонтальными потоками воздуха прямо с пульта



Функция таймера

Кондиционер может быть отключен или включен автоматически в любое установленное время суток



Антикоррозионный корпус Rust Prof

Корпус внешнего блока имеет оцинкованное покрытие



Функция самодиагностики

Обеспечивает контроль аварийных операций или неисправностей



Низкий уровень шума

Бесшумная работа кондиционера достигается при помощи вентилятора с пониженным уровнем шума, применением бесшумных подшипников и мотора вентилятора внутреннего блока кондиционера



Беспроводной пульт дистанционного управления

Удобен и функционален, позволяет без труда управлять всеми режимами работы кондиционера



Функция «Глубокий сон»

Помогает поддерживать наиболее комфортную температуру и экономит электроэнергию



Функция «Авторестарт»

Кондиционер автоматически запоминает настройки работы при аварийном отключении электропитания



Класс энергоэффективности A

Кондиционер Lorient соответствует наивысшему классу A энергоэффективности по Европейским Стандартам (ЕС)



Turbo

Режим позволяет при нажатии одной кнопки перейти в максимальные показатели температуры работы кондиционера, быстро охлаждая или обогревая помещение



Hidden дисплей

Технология скрытого дисплея. Вы видите индикацию только во время работы кондиционера, стильно и современно прямо через переднюю панель



ECO - Экономичный режим

Кондиционер автоматически повышает, при охлаждении, или понижает, при обогреве, температуру воздуха на 2 градуса в отличие от установленной, экономия ваши средства и свой ресурс работы



iFEEL - Автоматический режим

Режим работы кондиционера, при котором замер температуры производится с температурного датчика в ПДУ, что обеспечивает более точное и комфортное поддержание температуры в месте расположения ПДУ



HEALTHY - Ионизатор воздуха

Миллионы ионов в секунду генерирует ионизатор воздуха в поток проходящего через кондиционер воздуха, заботясь о вашем здоровье и здоровье ваших близких



Обслуживание и установка на 20-30% быстрее

Новая технологичная платформа позволяет разобрать кондиционер за несколько движений и получить быстрый доступ ко всем узлам конструкции



Универсальная установка

Подключить коммуникации внутреннего блока слева или справа – никаких ограничений, выбор только за Вами



«Filter 3 in 1» - Фотокаталитический, Угольный и

Катехиновый фильтры способствуют разложению органических и неорганических соединений, поглощают частицы вредных примесей, уничтожают бактерии 3 in 1 и неприятные запахи



Стабилизатор напряжения

Позволяет работать бесперебойно даже при низком напряжении сети (от 185В)



Режимы работы холод / тепло / осушение / вентиляция

Кондиционеры Lorient работают в 4-х режимах для создания микроклимата в помещении и достижения наибольшего комфорта



Моющийся фильтр

Фильтр внутреннего блока легко вынимается и моется, что гарантирует постоянный поток чистого воздуха



Хладагент R410

Мы используем только озонобезопасный фреон в работе нашего кондиционера



Режим «Разморозка»

Включается автоматически, в зависимости от внешних условий



Спасибо, что выбрали кондиционер LORIoT.
Пожалуйста, ознакомьтесь с данным руководством перед началом работы и сохраните его для использования в будущем.

СОДЕРЖАНИЕ

Важная информация.....	6
Меры предосторожности.....	6
Технические характеристики.....	8
Условия эксплуатации.....	10
Описание прибора.....	10
Комплект поставки.....	11
Управление прибором.....	11
Режимы работы.....	17
Руководство по установке кондиционера.....	24
Выбор места установки.....	24
Схема установки.....	26
Установка внутреннего блока.....	27

Установка наружного блока.....	32
Спуск воздуха и влаги.....	34
Последние шаги.....	35
Информация для установщика.....	36
Уход и обслуживание.....	37
Гарантийные обязательства.....	39
Поиск и устранение неисправностей.....	42
Утилизация, срок службы, гарантийный срок.....	44
Транспортировка и хранение.....	45
Информация о сертификации.....	46
Нормативные документы.....	46

ВАЖНАЯ ИНФОРМАЦИЯ

Прибор предназначен для охлаждения воздуха в бытовых помещениях.

Производитель оставляет за собой право без предварительного уведомления покупателя вносить изменения в конструкцию, комплектацию или технологию изготовления изделия с целью улучшения его свойств. Если после прочтения руководства у Вас останутся вопросы по работе и эксплуатации прибора, обратитесь к продавцу или в специализированный сервисный центр для получения разъяснений.



Примечание: на изделии присутствует этикетка, на которой указаны все необходимые технические данные и другая полезная информация о приборе. Используйте прибор только по назначению, указанному в данной инструкции.

МЕРЫ ПРЕДОСТОРОЖНОСТИ

1. Не пытайтесь самостоятельно устанавливать кондиционер. Обратитесь к квалифицированному специалисту по установке.
2. При использовании кондиционера, необходимо соблюдать ряд мер предосторожности. Неправильная эксплуатация в силу игнорирования мер предосторожности может привести к причинению вреда здоровью пользователя и других людей, а также нанесению ущерба их имуществу.
3. Электроприбор должен находиться под наблюдением во время его эксплуатации, особенно, если неподалёку от него находятся дети.
4. Не просовывайте пальцы или посторонние предметы через воздуховыпускную решетку внутреннего и наружного блоков, так как это может привести к травме от вращающегося вентилятора.
5. Не разрешайте детям самостоятельно включать кондиционер. Дети могут включать кондиционер только под присмотром взрослых.

6. Не пытайтесь самостоятельно отремонтировать кондиционер. Внутренние агрегаты кондиционера находятся под напряжением, это опасно для жизни! Для ремонта изделия обращайтесь в авторизованный сервисный центр.
7. Не используйте устройство, если оно неисправно, или если его уронили или повредили.
8. Не открывайте лицевую панель устройства во время его работы.
9. Не разбирайте и не модифицируйте устройство.
10. Незамедлительно отключите кондиционер от электрической сети, если от него идут странные запахи или дым.
11. Не брызгайте и не лейте воду и другие жидкости на кондиционер.
12. Всегда отключайте кондиционер от электрической сети во время грозы.
13. Всегда отключайте кондиционер от электрической сети, когда он не используется.
14. Перед началом чистки и технического обслуживания кондиционера отключите его от электрической сети. Чистку и техническое обслуживание производите в соответствии с указаниями данного руководства по эксплуатации.
15. Для обеспечения эффективной работы кондиционера эксплуатируйте его в температурно-влажностных условиях, указанных в данном руководстве по эксплуатации.
16. Не используйте опасные химические вещества для чистки устройства и не допускайте их попадания на прибор.
17. При снятии воздушного фильтра не касайтесь металлических частей устройства.
18. Во избежание перегрева и риска возникновения пожара, а также повреждения внутренней электрической сети, не изменяйте длину сетевого шнура и не подключайте устройство через электрические удлинители.
19. Во избежание опасности поражения электрическим током, поврежденный сетевой шнур должен меняться только в авторизованных сервисных центрах квалифицированными специалистами.
20. Во избежание опасности поражения электрическим током не размещайте шнур питания рядом с нагревательными приборами и легковоспламеняющимися или горючими веществами.
21. Не запускайте и не останавливайте устройство посредством подключения или отключения электрического питания.
22. Не нажимайте кнопки на пульте дистанционного управления (ПДУ), чем либо, помимо ваших пальцев.
23. Не используйте устройство, в целях, не предусмотренных этим руководством по эксплуатации.

ТЕХНИЧЕСКИЕ ХАРАКТЕРИСТИКИ

Таблица 1

Модель	LAC-07TA	LAC-09TA	LAC-12TA	LAC-18TA	LAC-24TA
Внутренний блок	LAC-07TA-IN	LAC-09TA-IN	LAC-12TA-IN	LAC-18TA-IN	LAC-24TA-IN
Наружный блок	LAC-07TA-OUT	LAC-09TA-OUT	LAC-12TA-OUT	LAC-18TA-OUT	LAC-24TA-OUT
Выходная мощность (охлаждение), ВТУ (Вт)	7000 [2050]	9000 [2640]	12000 [3520]	18000 [5280]	24000 [7030]
Выходная мощность (обогрев), ВТУ (Вт)	7500 [2200]	9500 [2800]	12500 [3700]	18500 [5420]	24500 [7180]
Номинальная потребляемая мощность (охлаждение/обогрев), Вт	640/610	820/775	1100/1020	1640/1500	2180/1980
Параметры электропитания, В/Гц	220-240~/50	220-240~/50	220-240~/50	220-240~/50	220-240~/50
Номинальная сила тока (охлаждение/обогрев), А	3,0/2,8	3,8/3,6	5,1/4,7	7,6/7,0	10,1/9,4
Расход воздуха (внутренний блок), м ³ /ч	350	380	500	800	1100
Осушение воздуха, л/ч	0,8	1	1,2	2	2,2
Уровень шума (внутренний блок), дБ	32/29/25/22/19	35/33/29/25/22	41/39/34/29/25	43/40/38/32/29	51/49/45/41/37
Уровень шума (наружный блок), дБ	50	50	52	55	58
Тип фреона	R410A	R410A	R410A	R410A	R410A
Класс электрозащиты	I class	I class	I class	I class	I class
Класс энергоэффективности (охлаждение/обогрев)	A/A	A/A	A/A	A/A	A/A
Степень защиты от влаги (внутренний блок)	IPX4	IPX4	IPX4	IPX4	IPX4
Степень защиты от влаги (наружный блок)	IPX4	IPX4	IPX4	IPX4	IPX4

Модель	LAC-07TA	LAC-09TA	LAC-12TA	LAC-18TA	LAC-24TA
Внутренний блок	LAC-07TA-IN	LAC-09TA-IN	LAC-12TA-IN	LAC-18TA-IN	LAC-24TA-IN
Наружный блок	LAC-07TA-OUT	LAC-09TA-OUT	LAC-12TA-OUT	LAC-18TA-OUT	LAC-24TA-OUT
Диаметр труб, газ (дюйм)	Ø9.52(3/8")	Ø9.52(3/8")	Ø9.52(3/8")	Ø12(1/2")	Ø15,88(5/8")
Диаметр труб, жидкость (дюйм)	Ø6(1/4")	Ø6(1/4")	Ø6(1/4")	Ø6(1/4")	Ø6(1/4")
Максимальная длина трассы, м	20	20	20	25	25
Максимальный перепад высот между блоками, м	8	8	8	8	8
Заправочный вес фреона, г	410	420	630	930	1550
Вес нетто, внутренний блок (кг)	6,5	7	7,5	10,5	13
Вес нетто, наружный блок (кг)	20,5	20	26	32,5	50
Вес брутто, внутренний блок (кг)	8,5	8,5	9,5	12,5	16
Вес брутто, наружный блок (кг)	22,5	22,5	28,5	35	54
Размеры прибора, внутренний блок (мм) Ш*В*Г	698x255x190	698x255x190	777x250x201	910x294x206	1010x315x220
Размеры прибора, наружный блок (мм) Ш*В*Г	654x276x507	654x276x507	754x300x552	817x300x553	968x375x655
Размеры в упаковке, внутренний блок (мм) Ш*В*Г	764x325x257	764x325x257	850x320x275	979x372x277	1096x390x297
Размеры в упаковке, наружный блок (мм) Ш*В*Г	700x300x545	700x300x545	798x321x575	858x321x585	1015x425x715

УСЛОВИЯ ЭКСПЛУАТАЦИИ

Кондиционер необходимо использовать в температурном диапазоне указанном в таблице 2.

Таблица 2

Режим	Комнатная температура	Наружная температура
Охлаждение	от 17°C	до 43°C
Обогрев	до 32°C	от -7°C до 24°C

ОПИСАНИЕ ПРИБОРА

Кондиционер состоит из внутреннего и наружного блоков, соединенных трубопроводами.

Управление кондиционером осуществляется с пульта дистанционного управления или с панели управления внутреннего блока (если она присутствует в данной модификации прибора).

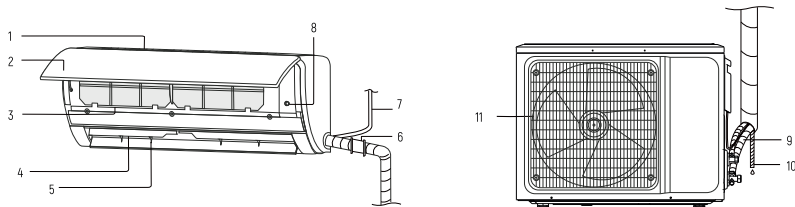

1. Воздухозаборная решетка
2. Панель
3. Воздушный фильтр
4. Вертикальные жалюзи
5. Горизонтальные жалюзи
6. Защитное кольцо*

7. Электропровод
8. Кнопка вкл/выкл прибора
9. Медная трубка газа (фреона)*
10. Трубка для отвода конденсата*
11. Воздуховыпускная решетка наружного блока

* - не входит в комплект поставки.

КОМПЛЕКТ ПОСТАВКИ

В комплектацию кондиционера воздуха (сплит-системы) входит:

- | | |
|--|---|
| Блок кондиционера для внутренней установки - 1 шт. | Элементы питания для пульта ДУ - 2 шт. |
| Блок кондиционера для наружной установки - 1 шт. | Руководство по эксплуатации с гарантийным талоном - 1 шт. |
| Фильтр для очистки воздуха - 1 шт. | Упаковка блока внутренней установки - 1 шт. |
| Пульт дистанционного управления - 1 шт. | Упаковка блока наружной установки - 1 шт. |

УПРАВЛЕНИЕ ПРИБОРОМ

Управление кондиционером осуществляется с пульта дистанционного управления.

Аварийный метод эксплуатации

При потере или повреждении дистанционного пульта можно включить или выключить кондиционер при помощи кнопки на панели внутреннего блока. Если кондиционер выключен, нажатие данной кнопки приводит к его включению. Если кондиционер включен, нажатие данной кнопки приводит к его выключению.

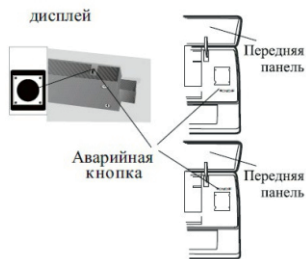

Работа в аварийном режиме:

При однократном нажатии аварийной кнопки (один звуковой сигнал) кондиционер будет работать в режиме усиленного охлаждения. При двукратном нажатии аварийной кнопки (два звуковых сигнала) кондиционер будет работать в режиме усиленного обогрева.

Чтобы отключить блок, нажмите кнопку еще раз (один долгий звуковой сигнал). После 30 минут работы в усиленном режиме, кондиционер переходит в автоматический режим работы.

Регулировка направления воздушного потока

1. Возможно регулировать направление воздушного потока с помощью кнопок «подача воздуха налево и направо» на дистанционном пульте управления. Подробный способ управления описан в разделе «Режим работы».
2. В случае если модель без функции автоматической регулировки направления потока влево-вправо, направление можно изменить вручную с помощью вертикальных жалюзи. Передвигая их руками выберите оптимальное направление.

! Примечание:

Просим Вас хранить гарантийный талон и чек на покупку в течение всего гарантийного срока. При покупке изделия требуйте проверку его комплектности и отсутствия механических повреждений, а так же, полного правильного и четкого заполнения данного гарантийного талона в Вашем присутствии. Претензии по некомплектности и выявленным механическим повреждениям после продажи не принимаются. Для гарантийного ремонта предъявляйте гарантийный талон вместе с чеком покупки с указанной датой покупки.

Пульт дистанционного управления

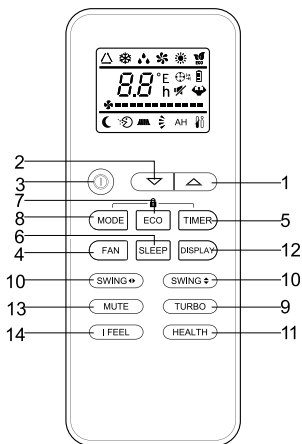

1. **TEMP UP (Увеличить)** - Увеличение температуры или времени на 0,5 единиц
2. **TEMP DOWN (Уменьшить)** - Уменьшение температуры или времени на 0,5 единиц
3. **ON/OFF (Вкл/Выкл)** - Включение / выключение прибора
4. **FAN (Вентилятор)** - Выбор скорости вращения вентилятора: автоматическая / низкая / средняя / высокая
5. **TIMER (Таймер)** - Установка автоматического включения / выключения
6. **SLEEP (Режим сна)** - Активация режима сна
7. **ECO (Экономичный режим)** - При нажатии этой кнопки в режиме охлаждения, температура возрастает на 2⁰С (по сравнению с установленной температурой). При нажатии этой кнопки в режиме обогрева, температура снизится на 2⁰С (по сравнению с установленной температурой)
8. **MODE (Режим)** - Выбор режима работы
9. **TURBO (Максимально)** - При нажатии этой кнопки в режиме охлаждения, прибор будет поддерживать самую низкую температуру 16⁰С. При нажатии этой кнопки в режиме обогрева, прибор будет поддерживать самую высокую температуру 31⁰С. При том вентилятор будет работать в максимальном режиме в обоих случаях
10. **SWING (Направление)** - Включение или выключение поворота дефлектора
11. **HEALTHY (Режим ионизации)** - с помощью данной кнопки включается и отключается режим ионизации
12. **DISPLAY (Дисплей)** - Включение / выключение дисплея (при его наличии)
13. **Mute (Тихий режим)** - Включение минимальной скорости работы вентилятора внутреннего блока для максимально тихой работы кондиционера
14. **IFEEL (Автоматический режим)** - Включение / выключение режима iFEEL

Индикаторы дисплея дистанционного управления

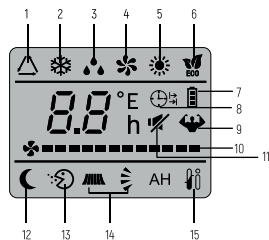

1. Индикатор автоматического режима
2. Индикатор режима охлаждения
3. Индикатор режима осушения
4. Индикатор режима вентиляции
5. Индикатор режима обогрева
6. Индикатор экономичного режима
7. Индикатор батареи питания
8. Индикатор выключения/выключения таймера
9. Индикатор режима турбо
10. Индикатор скоростей вращения вентилятора
11. Индикатор режима тихой работы
12. Индикатор режима сон
13. Индикатор режима ионизации
14. Индикаторы вращения жалюзи
15. Индикатор режима iFEEL

Подготовка пульта к работе

Как вставлять батарейки

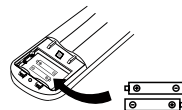
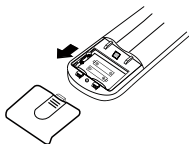

Снимите крышку с батарейного отсека, сдвинув ее в направлении, указанном стрелкой.

Вставьте новые батарейки так, чтобы (+) и (-) батарейки были расположены верно. Закройте батарейный отсек крышкой, сдвинув ее на прежнее место.

! Используйте 2 батарейки типа LRO 3 AAA на 1.5 В. (мизинчиковые)

Не используйте аккумуляторные батарейки. Старые батарейки заменяются новыми при снижении яркости дисплея. Использованные батарейки должны утилизироваться с нормами страны использования.

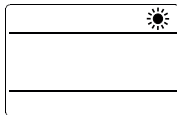
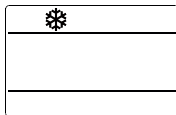

При первичной установке или смене батареек следует настроить ПДУ.

Это очень просто: как только установка батареек окончена, символы ❄️ (охлаждение) и ☀️ (обогрев) начнут мигать. При нажатии любой кнопки во время появления на экране иконки режима охлаждения, ПДУ настраивается на режим «только охлаждения». При нажатии любой кнопки во время появления на экране иконки режима обогрева, ПДУ настраивается на режим обогрева.



Примечание: направляйте ПДУ на приемник.

Между ПДУ и приемником сигнала кондиционера не должно быть никаких лишних предметов.

Не оставляйте ПДУ под прямыми солнечными лучами.

Храните ПДУ на расстоянии не менее 1 м. от телевизора и других электроприборов.

Рекомендации по размещению и использованию ПДУ

ПДУ может быть размещен на специальной настенной подставке.

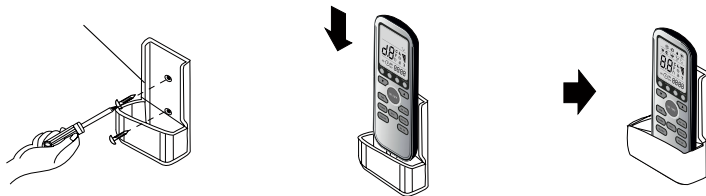

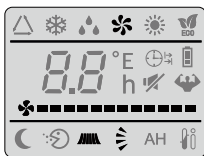

РЕЖИМЫ РАБОТЫ

Контроль направления воздушного потока



Выходящий воздушный поток равномерно распределяется по помещению.

Можно выбрать оптимальное направление воздушного потока. Кнопка  включает функцию «ЗАСЛОНКА», направление воздушного потока чередуется вверх-вниз для равномерного распределения воздуха в помещении.

Кнопка  включает функцию «ЗАСЛОНКА», направление воздушного потока осуществляется справа налево.

- В режиме охлаждения расположите заслонки горизонтально;
- В режиме обогрева разверните заслонки вниз, так как теплый воздух поднимается;

Положение дефлекторов, находящихся под заслонками можно настроить вручную. С помощью дефлекторов воздух можно направить влево или вправо.

 Примечание: изменение положения дефлекторов производить только при выключенном приборе!

 Примечание: никогда не пытайтесь настроить вручную положение заслонок, поскольку это может привести к повреждению сложного и хрупкого механизма!

- ! Примечание: данное устройство оборудовано функцией «HotStart». При включении этой функции запуск осуществляется медленно, и после нескольких секунд начинает нагнетать теплый воздух.
- ! Примечание: В режиме нагрева может автоматически включиться режим размораживания для снятия льда с испарителя. Эта процедура может длиться 2-10 минут, вентиляторы останавливаются. После размораживания, кондиционер автоматически возвращается в режим нагрева.

Режим таймера

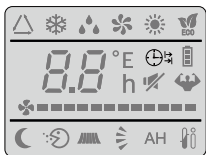

Таймер включен

Используется для автоматического включения кондиционера.

Запрограммировать время включения можно только при выключенном приборе. Нажмите кнопку «TIMER» (Таймер), установите нужную температуру нажатием кнопок со стрелками, снова нажмите кнопку «TIMER», задайте требуемое время с помощью кнопок со стрелками.

Нажимайте кнопки со стрелками до тех пор, пока на экране не появится значение временного промежутка, соответствующего времени от момента установки таймера до желаемого момента начала работы кондиционера.

ВАЖНО!

До установки желаемого времени включения прибора, настройте желаемый режим включения с помощью кнопки «MODE» (режим) и скорость вентилятора с помощью кнопки «FAN» (вентилятор)
Выключите кондиционер (с помощью кнопки «ON/OFF»)

- ! Примечание: чтобы отменить установленную функцию, нужно еще раз нажать кнопку «TIMER».
- ! Примечание: при отключении электроэнергии требуется заново установить таймер.

Таймер выключен

Используется для автоматического выключения кондиционера.

Запрограммировать время выключения можно только при включенном приборе.

Нажмите кнопку «TIMER» (Таймер), задайте требуемое время с помощью кнопок со стрелками.

Нажимайте кнопки со стрелками до тех пор, пока на экране не появится значение временного промежутка, соответствующего времени от момента установки таймера до желаемого момента завершения работы кондиционера.

 **Примечание:** чтобы отменить установленную функцию, нужно еще раз нажать кнопку «TIMER».

 **Примечание:** при отключении электроэнергии требуется заново установить таймер.

 **Примечание:** Когда время установлено верно, функция таймера может быть задана с шагом в полчаса.

Режим вентилятора

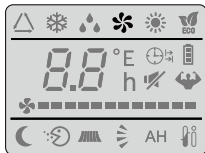

При работе в режиме вентилятора кондиционер просто вентилирует помещение. Для установки режима вентилятора «FAN», нажмите кнопку «MODE» (режим) до появления на дисплее значка .

При нажатии кнопки «FAN» скорость вращения вентилятора меняется в такой последовательности: низкая/средняя/высокая/автоматическая.

В памяти кондиционера сохраняется скорость, которая была установлена в предыдущих режимах работы.

В автоматическом режиме кондиционер самостоятельно выбирает скорость вращения вентилятора и режим работы (охлаждение или обогрева).

Режим осушения

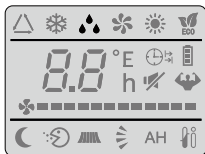

С помощью этой функции понижается влажность воздуха и создаются более комфортные условия.

Для установки режима осушения, нажмите кнопку «MODE» (режим) до появления на экране символа  (DRY). Функция автоматически изменяет циклы охлаждения и вентиляции.

Режим AUTO - автоматический режим

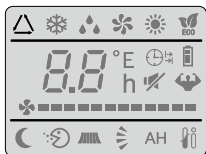

Для включения автоматического режима работы, нажмите кнопку «MODE» до появления на дисплее символа .

В данном режиме скорость вентилятора и температура задается автоматически, в соответствии с температурой помещения (анализ воздуха осуществляется датчиком, расположенном во внутреннем блоке) для создания наиболее комфортный условий.

Таблица 3

t среды	Режим работы кондиционера	Автоматическая t
< 20°C	Обогрев (для кондиционеров, оснащенных теплонасосами), вентилятор, (при отсутствии режима обогрева)	23°C
20°C – 26°C	Осушение	18°C
> 26°C	Охлаждение	23°C

Для оптимизации работы кондиционера, настройте температуру ($\pm 2\text{ }^{\circ}\text{C}$), скорость «FAN», направление воздушного потока «SWING» нажимая указанные кнопки.

Режим сна

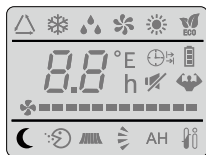



Для активации режима сна, нажмите кнопку «SLEEP» на ПДУ до появления на дисплее символа ☾ .

Функция «режима сна» автоматически настраивает температуру в помещении для создания комфортных условий для сна. В режиме охлаждения или осушения, установленная температура будет автоматически подниматься на $1\text{ }^{\circ}\text{C}$ каждые 60 минут. Всего температура поднимается на $2\text{ }^{\circ}\text{C}$ за 2 часа.

После 10 часов работы в режиме сна, кондиционер автоматически отключается.

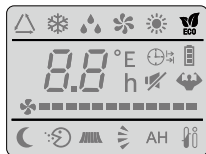
Режим ECO



Для активации режима ECO, нажмите кнопку "ECO" на ПДУ до появления на дисплее символа  .

Функция "режим ECO" позволяет экономично использовать вашу сплит-систему путем понижения температуры на 2°C в режиме обогрева и повышения температуры на 2°C в режиме охлаждения. (По сравнению с установленной температурой).

Режим TURBO

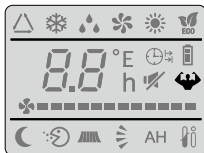



Для активации режима TURBO нужно нажать одноименную кнопку на пульте дистанционного управления пока на дисплее не появится иконка .

Функция "Режим TURBO" позволяет максимально быстро и эффективно охладить или обогреть помещение. При нажатии кнопки в режиме охлаждения, прибор будет поддерживать минимально-возможную температуру 16°C, а в режиме обогрева поддерживаемая температура будет равна 31°C.

В обоих случаях вентилятор будет функционировать в максимально быстром режиме.

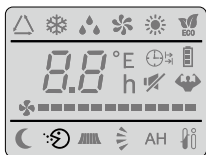
Режим ионизации



Для активации режима ионизации, нажмите кнопку "HEALTH" на ПДУ, пока символ  не загорится на дисплее.

Данный режим позволяет использовать технологию ионизации воздуха, который насыщается положительно-заряженными и отрицательно-заряженными ионами, что способствует его очищению от вредных микробов и бактерий.

Режим iFEEL

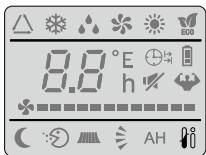

Для активации режима iFEEL следует нажать соответствующую кнопку на пульте дистанционного управления и далее загорится символ  . Данный режим предусматривает полностью автоматический контроль температуры в помещении с помощью датчика, встроенного в ПДУ. Данная функция включает обратную связь между ПДУ и внутренним блоком кондиционера. При включенной функции iFEEL датчик температуры, встроенный в ПДУ определяет температуру в зоне, в которой он расположен и передает сигнал на кондиционер для автоматического регулирования температуры в зоне пульта. При этом внутренний блок и ПДУ должны находиться в зоне действия сигнала связи.

РУКОВОДСТВО ПО УСТАНОВКЕ КОНДИЦИОНЕРА

ВЫБОР МЕСТА УСТАНОВКИ

ВНУТРЕННИЙ БЛОК

1. Установите внутренний блок кондиционера на надежную стену, которая не подвергается вибрациям.
2. Отверстия впуска и выпуска воздуха не должны быть чем-либо заслонены: воздух должен свободно распространяться по комнате.
3. Не устанавливайте блок рядом с источником тепла, пара или воспламеняющегося газа.
4. Устанавливайте прибор рядом с электрической розеткой.
5. Не устанавливайте прибор в месте, где он будет подвержен воздействию прямых солнечных лучей.
6. Устанавливайте кондиционер таким образом, чтобы расстояние между внутренним и наружным блоком было

минимальное бронированное пространство (мм)

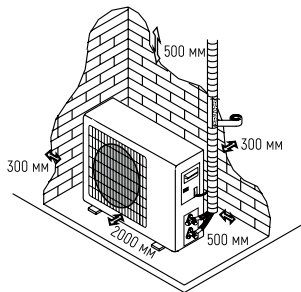
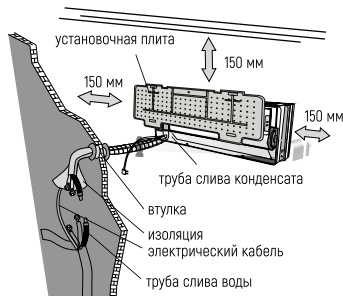

минимальным.

7. Устанавливайте прибор так, чтобы можно было осуществлять слив воды.
8. Регулярно проверяйте корректную работу прибора.
9. Оставьте расстояние между прибором и стеной или потолком, как показано на рисунке.
10. Установите внутренний блок так, чтобы фильтр был в зоне легкой досягаемости.
11. Воздушный фильтр очищает воздух, поступающий в кондиционер, от пыли и посторонних частиц. При загрязнении фильтра производительность кондиционера резко снижается.

НАРУЖНЫЙ БЛОК

1. Не устанавливайте наружный блок рядом с источниками тепла, пара или воспламеняющегося газа.
2. Не устанавливайте блок в слишком ветреных или пыльных местах.
3. Не устанавливайте блок там, где ходят люди. Выберите место, где выброс воздуха и шум не будет мешать соседям.
4. Избегайте установки блока там, где он будет подвержен воздействию прямых солнечных лучей (в противном случае используйте дополнительную защиту прибора,

которая, однако, не должна препятствовать свободному впуску и выпуску воздуха).

- Оставьте расстояние между прибором и какими-либо объектами, как показано на рисунке, чтобы обеспечить свободную циркуляцию воздуха.
- Подберите для наружного блока устойчивое и безопасное место.
- Если наружный блок вибрирует во время работы, подложите под него резиновую подкладку.

Схема установки

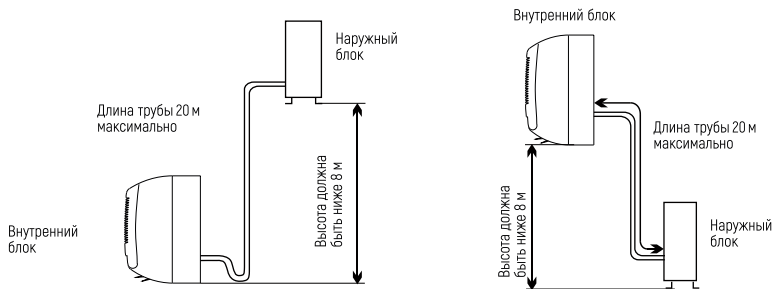

Установка кондиционера может осуществляться только специалистами. Покупатель должен удостовериться в наличии у компании по установке или специалиста соответствующей квалификации и опыта.

УСТАНОВКА ВНУТРЕННЕГО БЛОКА

Перед началом установки решите, где будут располагаться внутренний и наружный блоки, учитывая так же и рекомендованные расстояния, между кондиционером и стеной слева и справа, потолком и другими возможными преградами.

- ❗ Внутренний блок устанавливается непосредственно в желаемой комнате. Избегайте установки внутреннего блока в коридорах и проходных помещениях.
- ❗ Внутренний блок устанавливается на высоте не менее 2,0 метров от пола.

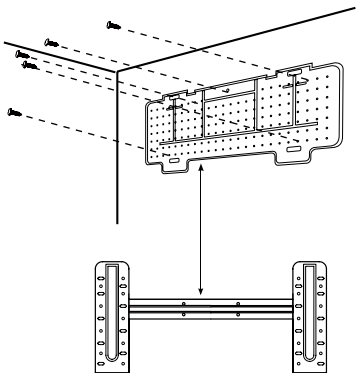

Крепление монтажной пластины

1. С помощью уровня обеспечьте точную горизонтальность и вертикальность осей монтажной пластины.
2. Просверлите в стене отверстия (для разных мощностей разные отверстия).
3. Вставьте в отверстия пластиковые анкеры.
4. С помощью крестообразных винтов (саморезов) закрепите монтажную пластину на стене.
5. Проверьте надежность крепления монтажной пластины.

- ❗ Примечание: форма монтажной пластины может отличаться от представленной на рисунке, но установка производится аналогично.

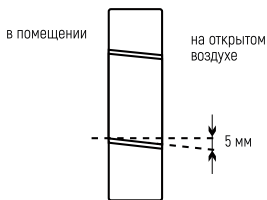

Сверление отверстия в стене для трубы

1. Выберите место в стене для сверления отверстия для трубы (при необходимости), учитывая расположение установочной плиты.
2. Вставьте гибкий фланец в отверстие в стене для поддержания его чистоты и сохранности.



Отверстие должно иметь легкий наклон наружу.



Примечание: сливная труба также должна иметь наклон наружу чтобы избежать протекания.

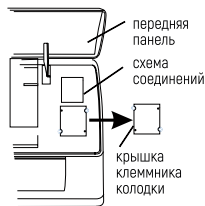

Электрические соединения - внутренний блок

1. Поднимите переднюю панель.
2. Снимите крышку, как показано на рисунке (отвинтив винт).
3. Схема электрических соединений располагается на правой части блока под передней панелью.
4. Соедините кабеля с клеммой с винтовым креплением, в соответствии с номерами, соблюдая правила техники безопасности.



Кабель, соединяющий внутренний и наружный блоки, должен быть для наружного использования.



Розетка должна находиться в зоне досягаемости, чтобы при необходимости прибор можно было отключить от сети.



Следует обеспечить надежное заземление.



Если силовой кабель поврежден, обратитесь в сервисный центр за предоставлением замены.

! Примечание: кабели подсоединены к главной плате внутреннего блока производителем, в соответствии с моделью кондиционера без клеммной колодки.

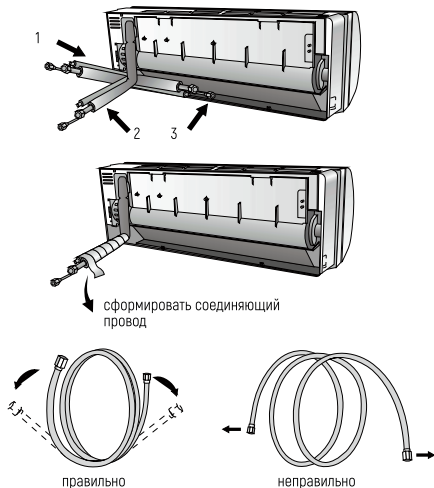

Монтаж труб для циркуляции хладагента

Трубы могут идти в одном из направлений, обозначенном цифрами на рисунке. Если труба идет в направлении 1 или 3, сделайте резакон прорез в желобке со стороны внутреннего блока.

Ведите трубы по направлению к отверстию в стене и свяжите вместе с помощью изолянты медные трубы, сливную трубу и электрокабеля. Сливная труба должна при этом располагаться внизу, чтобы вода могла свободно стекать.

1. Не снимайте с трубы колпачок перед монтажом, чтобы избежать попадания внутрь влаги или загрязнений.
2. Если труба часто подвергается сгибанию или растяжению, она утратит свою гибкость. Не следует сгибать трубу более трех раз в одном месте.
3. Разворачивайте свернутую трубу, осторожно расправляя ее, как показано на рисунке.

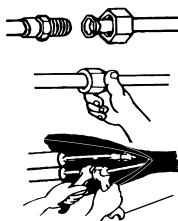

Соединение с внутренним блоком

1. Удалите колпачок с трубы внутреннего блока (проверьте что внутрь не попали загрязнения).
2. Вставьте конусную гайку и установите фланец на самый конец соединительной трубы.
3. Закрепите соединение с помощью двух гаечных ключей, работая в противоположных направлениях.

Дренаж конденсата внутреннего блока

Дренаж конденсата внутреннего блока необходим для успешного монтажа.

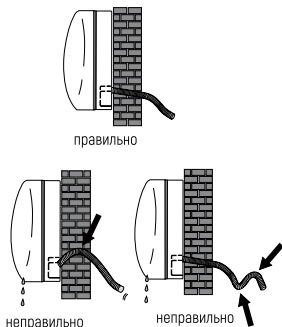

1. Установите сливной шланг под трубой, стараясь не создавать сифон.
2. Сливной шланг должен быть наклонен для обеспечения слива.
3. Не сгибайте сливной шланг, не оставляйте его висеть, не сворачивайте и не опускайте его конец в воду. Если к сливному шлангу добавлено удлинение, удостоверьтесь, что место соединения обмотано изоляцией.
4. Если трубы идут вправо, электрокабель и сливной шланг должны быть обмотаны изоляцией и прикреплены в задней части блока к трубам.
 - Вставьте соединение труб в соответствующее отверстие.
 - Нажмите, чтобы присоединить трубы к основанию.

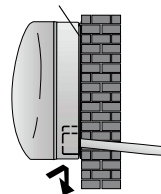
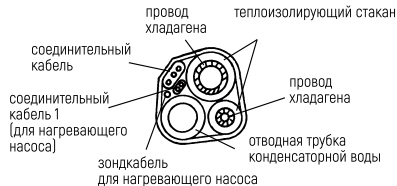

Монтаж внутреннего блока

После монтажа труб, произведенного в соответствии с инструкцией, проведите соединительные кабели. Затем установите сливную трубу. Затем обмотайте трубу, кабеля и сливную трубу изолирующим материалом.

1. Подготовьте трубы, кабеля и сливной шланг.
2. Обмотайте соединительные части труб изоляцией, защитив сверху виниловой плёнкой.
3. Проведите связанные трубы, кабеля и сливную трубу через отверстие в стене и надежно закрепите внутренний блок на верхней части монтажной пластины.
4. Плотно прижмите нижнюю часть внутреннего блока к монтажной пластине.

УСТАНОВКА НАРУЖНОГО БЛОКА

Монтаж наружного блока

1. Внешний блок должен быть установлен на крепкую и надежную стену и закреплен.
2. Перед присоединением труб и кабелей следует: выбрать оптимальное расположение на стене, предусмотрев пространство для удобства технического обслуживания.
3. Прикрутите кронштейн к стене с помощью анкеров, подбор которых зависит от типа стены.
4. Используйте большее количество анкеров, чем обычно требуется для такого веса, чтобы избежать вибрирования в ходе работы, и чтобы обеспечить надежное крепление кондиционера надолго.
5. Блок должен быть установлен в соответствии с ограничениями и правилами Вашей страны.

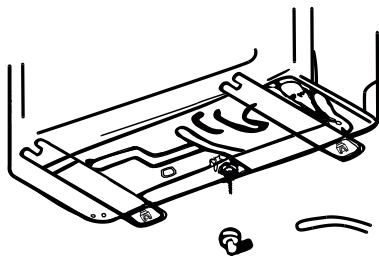

дренажный канал

отводная трубка

Дренаж конденсата наружного блока (только для моделей с теплонасосом)

Конденсат и лёд, образовавшийся во внешнем блоке может быть выведен через сливную трубу.

1. Дренажное отверстие должно находиться в 25 миллиметровом отверстии блока, как показано на рисунке.
2. Соедините сливную трубу и сливное отверстие. Позаботьтесь о том, чтобы вода сливалась в подходящее для этого место.



Электрические соединения

1. Снимите крышку.
2. Подсоедините провода кабеля к клеммной табличке, используя ту же нумерацию, что и во внутреннем блоке.
3. Для наладки электрических соединений изучите электрическую схему на задней поверхности крышки.
4. Зафиксируйте кабеля тросовым зажимом.
5. Обеспечьте надежное заземление.
6. Закройте крышку.

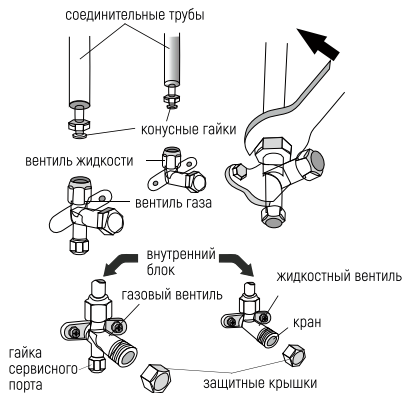

Соединения труб

Вставьте конусные гайки в наружный блок, выполняя ту же последовательность действий, что и для внутреннего блока. Чтобы избежать протечки, обратите внимание на следующие моменты:

1. Затяните конусные гайки с помощью двух ключей. Старайтесь не повредить трубы.
2. Если вращающийся момент недостаточно затянут, может возникнуть протечка. При чрезмерном затягивании вращающегося момента также вероятна протечка, поскольку фланец может быть поврежден.
3. Наиболее надежное крепление обеспечивается с помощью использования ключа с ограничением по крутящему моменту и нераздвижного гаечного ключа.

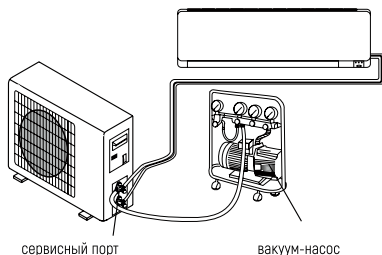

СПУСК ВОЗДУХА И ВЛАГИ

Накопление воздуха и влаги в цепи хладагента приводит к неполадкам компрессора. Соединив внутренний и наружный блоки, устраните воздух и влагу из цепи хладагента с помощью вакуумного насоса.

Спуск воздуха и влаги внутреннего блока

После того, как внутренний и наружный блоки соединены, можно выпустить воздух и воду из цикла хладагента с помощью вакуум-насоса.

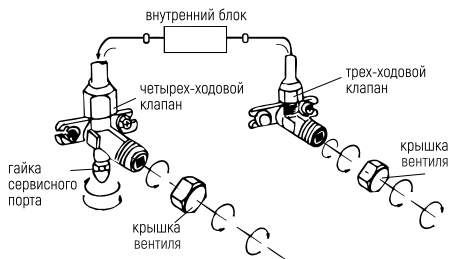

1. Открутите и снимите колпачки с двухсторонних и трехсторонних вентилях.
2. Открутите и снимите колпачки с сервисного отверстия.
3. Подсоедините шланг вакуумного насоса к сервисному отверстию.
4. Работайте вакуумным насосом 10-15 минут до достижения абсолютного вакуума (10 мм ртутного столба).
5. Продолжая работать вакуумным насосом, закрутите в месте соединения ручку низкого давления вакуумного насоса. Остановите вакуумный насос.
6. Приоткройте на 1/4 оборота двухсторонний вентиль и закройте его через 10 секунд.

Проверьте все соединения деталей на предмет подтекания с помощью жидкого мыла или электронного прибора для определения протечки.

7. Поверните двухсторонние и трехсторонние вентили.
8. Отсоедините шланг вакуумного насоса.
9. Наденьте и закрутите колпачки вентиляей.

ПОСЛЕДНИЕ ШАГИ

Оберните все соединения внутреннего блока изоляционным материалом и зафиксируйте изолентой.

1. Зафиксируйте излишки сигнального кабеля, прикрепив его к трубам или внешнему блоку.
2. Зафиксируйте трубы на стене (предварительно обмотав их изолентой) с помощью зажимов или пластиковых креплений.
3. Закройте отверстие в стене, через которое проходят трубы так, чтобы исключить проникновение через него влаги и воздуха.

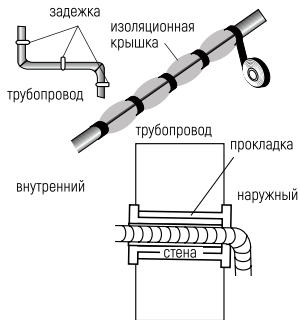

Тестирование внутреннего блока

1. Происходит ли нормально включение/выключение прибора, включение вентилятора?
2. Функционируют ли режимы должным образом?
3. Работает ли таймер, сохраняются ли настройки?
4. Горят ли лампочки-индикаторы?
5. Функционирует ли должным образом клапан направления потока воздуха?
6. Регулярно ли сливается ли конденсат?

Тестирование наружного блока

1. Возникает ли во время работы прибора ненормальный шум или вибрации?
2. Может ли шум, поток воздуха или слив воды доставить неудобство соседям?
3. Нет ли протечки охлаждающей жидкости?



Примечание: электроконтроллер позволяет компрессору начать работу только спустя три минуты после поступления напряжения в систему.

ИНФОРМАЦИЯ ДЛЯ УСТАНОВЩИКА

Схема монтажа

Для различных моделей схемы электропроводки могут быть разными.

Пожалуйста, обратитесь к электрическим схемам, наклеенным на внутреннем и наружном блоке соответственно.

На внутреннем блоке схема проводки наклеивается под передней панелью.

На наружном блоке, схема проводки наклеивается на задней части наружной крышки ручки.

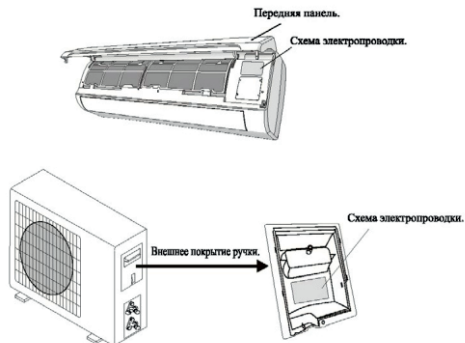

Обратите внимание: для некоторых моделей провода подключены к плате управления внутреннего блока производителем без клемной колодки.

УХОД И ОБСЛУЖИВАНИЕ

Перед тем, как приступить к чистке, отключите кондиционер от электросети.

Чистка внутреннего блока и пульта дистанционного управления.

Чистку внутреннего блока и пульта ДУ выполняйте сухой мягкой тканью. Если внутренний блок слишком загрязнен, смочите ткань холодной водой. Запрещается чистить влажной тканью пульт ДУ.

Во избежание повреждения краски или деталей кондиционера не пользуйтесь для чистки щетками и не оставляйте их на поверхности внутреннего блока. Во избежание повреждения поверхности или деформации деталей кондиционера не пользуйтесь для чистки бензином, растворителями, чистящими порошками или другими химически активными веществами.

Перед длительным перерывом в работе кондиционера:

- Включите кондиционер на несколько часов в режиме вентиляции. Это позволит полностью просушить его внутренние полости
- Отключите кондиционер от электросети.
- Извлеките из пульта ДУ элементы питания.

Предпусковые проверки:

- Убедитесь, что воздушный фильтр установлен.
- Убедитесь, что воздухозаборная и воздуховыпускная решетки наружного блока не загорожены посторонними предметами.

Чистка воздушного фильтра.

Воздушный фильтр очищает воздух, поступающий в кондиционер, от пыли и посторонних частиц. При загрязнении фильтра производительность кондиционера резко снижается. При постоянной эксплуатации кондиционера

фильтр следует чистить каждые две недели. Если кондиционер установлен в помещении с запыленной атмосферой, то воздушный фильтр следует чистить чаще. Для извлечения фильтра откройте панель внутреннего блока.

- Извлеките воздушные фильтры. Очистите фильтр пылесосом или сполосните его в чистой воде. Если фильтр сильно загрязнен, почистите его мягкой щеткой и промойте в слабом моющем растворе, затем просушите в прохладном месте. При чистке фильтра пылесосом держите его загрязненной поверхностью вверх. При промывании фильтра в воде держите его загрязненной поверхностью вниз.

Не сушите фильтр на солнце или вблизи огня.

- Установите воздушный фильтр в исходное положение и закройте панель.



Уважаемые покупатели!

В случае возникновения вопросов или проблем, связанных с продукцией TM LORIoT и ее сервисным обслуживанием, просим вас обращаться к продавцу, к региональному представителю изготовителя в России или в региональный авторизованный сервисный центр TM LORIoT.

Мы сможем помочь вам квалифицированно и в кратчайшие сроки.

Так же информация по сервис-центрам находится на сайте: <http://www.loriot.ru>

Гарантийные обязательства

Дорогой покупатель!

TM LORIoT, в лице головного производства и его Российского представителя выражает вам огромную признательность за ваш выбор. Мы сделали все возможное, чтобы данное изделие удовлетворяло вашим запросам, приносило радость и уют в ваш дом, а качество соответствовало лучшим мировым образцам.

TM LORIoT устанавливает официальный срок службы на изделие - 10 лет, при условии соблюдения правил эксплуатации. Учитывая высокое качество, надежность и степень безопасности продукции TM LORIoT, фактический срок эксплуатации может значительно превышать официальный.

Во избежании недоразумений убедительно просим вас внимательно изучить Руководство по эксплуатации изделия и условия гарантийного обязательства, проверить правильность заполнения гарантийного талона. Гарантийный талон действителен только при наличии четко и правильно указанных: модели, даты покупки, четких печатей фирмы, продавца и подписи покупателя.

Модель должна соответствовать указанной в гарантийном талоне. При нарушении этих условий, а так же в случае,

когда данные, указанные в гарантийном талоне, изменены или стерты, талон признается недействительным. Данным талоном TM LORIoT подтверждает принятие на себя обязательств по удовлетворению законных требований потребителей в случае обнаружения недостатков изделия. Однако TM LORIoT оставляет за собой право отказать в гарантийном сервисном обслуживании изделия в случае несоблюдения изложенных условий, указанных на оборотной стороне гарантийного талона.

Настоящие гарантийные обязательства выдаются изготовителем (TM LORIoT) в дополнение к конституционным, гражданским и иным правам потребителей и ни в коей мере их не ограничивают.

Условия Гарантийных обязательств.

Гарантийный талон TM LORIoT дает право на устранение доказанных заводских дефектов приобретенного изделия в течение гарантийного срока, покрывая полную стоимость запасных частей и работ по ремонту изделия. Гарантийные обязательства распространяются на производственные дефекты, возникшие по вине изготовителя. Транспортные расходы и услуги по демонтажу и установке изделия оплачиваются непосредственно потребителем. Гарантийный срок исчисляется со дня продажи изделия, который указан в гарантийном талоне и чеке покупки. При отсутствии в гарантийном талоне и/или чеке даты продажи гарантийный срок исчисляется с момента изготовления изделия.

Просим Вас хранить гарантийный талон и чек на покупку в течение всего гарантийного срока. При покупке изделия требуйте проверку его комплектности и отсутствия механических повреждений, а так же полного правильного и четкого заполнения данного гарантийного талона в Вашем присутствии. Претензии по некомплектности и выявленным механическим повреждениям после продажи не принимаются. Для гарантийного ремонта предъявляйте гарантийный талон вместе с чеком покупки с указанной датой покупки.

Вы можете воспользоваться услугами любых других квалифицированных специалистов, однако, в случае, если изделие вышло из строя вследствие неправильной установки и подключения, Вы теряете право на бесплатное гарантийное обслуживание.

В тексте и цифровых обозначениях данного руководства по эксплуатации могут быть допущены опечатки.

ПОИСК И УСТРАНЕНИЕ НЕИСПРАВНОСТЕЙ

В случае возникновения аварийных ситуаций обратитесь к способам устранения неисправностей, указанных в таблице 3.

В случае невозможности решения проблем указанными способами обратитесь в сервисный центр.

Таблица 3

Неполадка	Вероятная причина	Устранение причины
Прибор не работает	Отключение электропитания / вилка не включена в розетку	Подключите электропитание / вставьте вилку в розетку
	Повреждение вентилятора наружного или внутреннего блока	Заменить в специализированном сервисном центре
	Повреждение термоманитного прерывателя цепи компрессора	Заменить в специализированном сервисном центре
	Поврежден предохранитель или плавкий предохранитель	Заменить в специализированном сервисном центре
	Повреждены контакты или вилка не включена в розетку	Заменить в специализированном сервисном центре или включить вилку в розетку
	Иногда работа останавливается для предохранения прибора	Обратиться в специализированный сервисном центре
	Напряжение в сети ниже или выше допустимого для прибора	Обеспечьте напряжение питания аппарата 220 В
	Активна функция включения таймера	Отключите таймер
	Поврежден щит электронного управления	Обратиться в специализированный сервисном центре
Неприятный запах	Загрязнен фильтр	Почистите фильтр
Из воздуховыпускного отверстия идет туман	Это происходит, если воздух в комнате становится очень холодным, например в режимах «Охлаждение» и «Осушение»	Увеличьте температуру

Неполадка	Вероятная причина	Устранение причины
Слабый звук потрескивания	Звук возникает из-за расширения и сжатия передней решетки от смены температур и не свидетельствует о наличии проблемы.	
Недостаточный поток теплого или холодного воздуха	Неподходящая настройка температуры	Настройте температуру
	Отверстия входа или выхода воздуха заслонены чем-либо	Устраните заслон
	Грязный воздушный фильтр	Почистите фильтр
	Вентилятор настроен на минимальную скорость	Увеличьте скорость вращения вентилятора
	Другие источники тепла в помещении	Устраните другие источники тепла
	Нет хладагента	Обратиться в специализированный сервисном центре
Проблемы с ПДУ	ПДУ находится на слишком большом расстоянии от внутреннего блока	Поднесите ПДУ ближе к устройству
	Батарейки ПДУ сели	Замените батарейки
	Между ПДУ и внутренним блоком находятся препятствия	Устраните препятствия
Дисплей выключен	Функция «LIGHT» (свет) активна	Отключите данную функцию (опция)
	Отключение электропитания	Включите электропитание

Немедленно выключите кондиционер и отсоедините шнур от сети , если

- Работающий прибор издает непонятные звуки
- Поврежден щит электронного управления
- Повреждены плавкие предохранители или выключатели
- В прибор попала вода или какие-либо предметы
- Кабели или розетка перегрелись
- От прибора исходит сильный запах

Сообщение об ошибках на дисплее

При возникновении ошибки, дисплей внутреннего блока показывает следующие коды ошибок приведены в таблице 4.

Таблица 4

Код ошибки	Индикатор рабочего режима	Описание ошибки
E1	Мигает один раз	Поврежден датчик измерения температуры в помещении
E2	Мигает 2 раза	Поврежден датчик измерения температуры трубы в помещении
E6	Мигает 6 раз	Поврежден двигатель вентилятора внутреннего блока

УТИЛИЗАЦИЯ, СРОК СЛУЖБЫ, ГАРАНТИЙНЫЙ СРОК

По окончании срока службы прибора следует провести его утилизацию в соответствии с нормами, правилами и способами, действующими в месте утилизации. Подробную информацию по утилизации прибора Вы можете получить у представителя местного органа власти, предоставив ему полную информации о приборе. Изготовитель и уполномоченное им лицо не несет ответственности за исполнение Покупателем требований законодательства по утилизации и способы утилизации прибора, выбранные Покупателем. Срок службы прибора указан в гарантийном талоне.

Гарантийный срок на прибор, условия гарантии и гарантийного срока указаны в гарантийном талоне.

Гарантийный талон является неотъемлемой частью товаросопроводительной документации, входящей в комплект поставки данного прибора.

При отсутствии гарантийного талона в комплекте поставки, требуйте его у Продавца. Гарантийный талон, предоставляемый Продавцом должен соответствовать установленной Изготовителем форме.

Изготовитель и уполномоченное лицо изготовителя снимают с себя любую ответственность за возможный вред, прямо или косвенно нанесенный данным прибором людям, животным, имуществу в случае, если это произошло в результате несоблюдения правил и условий эксплуатации, установки прибора, умышленных или неосторожных действий потребителя и\или третьих лиц, а также в случае ситуаций, вызванных природными и\или антропогенными форс-мажорными явлениями.

ТРАНСПОРТИРОВКА И ХРАНЕНИЕ

1. При транспортировании должны быть исключены любые возможные удары и перемещения упаковки внутри транспортного средства.
2. При транспортировке и хранении должны строго соблюдаться требования манипуляционных знаков на упаковке прибора.

Температурные требования*	Транспортировка и хранение	От -30° до +50°
Требования к влажности*		От 15% до 85% (нет конденсата)

Мы изучаем новые технологии и постоянно улучшаем качество нашей продукции. Технические характеристики, конструкция и комплектация могут быть изменены без предварительного уведомления.

Продукция должна храниться в сухих, проветриваемых складских помещениях при температуре не ниже -30°C.



ГАРАНТИЙНЫЙ ТАЛОН

Гарантийные обязательства ТМ LORIoT, предоставляемые сервисными центрами изготовителя, распространяются только на изделия, предназначенные ТМ LORIoT для поставки и реализации на территории России, приобретенные на этой же территории и прошедшие сертификацию на соответствие ГОСТам и стандартам страны, где предоставляется гарантийное обслуживание. Изготовитель несет гарантийные обязательства в течение 36 месяцев с даты первоначальной покупки (при отсутствии нарушений настоящих Условий) на всю продукцию ТМ LORIoT.

Заполнить при продаже в присутствии покупателя

Изделие : ЭЛЕКТРИЧЕСКИЙ НАСТЕННЫЙ КОНДИЦИОНЕР ВОЗДУХА
(СПЛИТ-система, в комплекте из двух блоков) -----
Модель -----
Серийные номер -----
Дата продажи : « -- » 20__ года -----
«Проверил и продал» -----

Адрес продавца -----

Телефон продавца

печать
продавца



Исправленное изделие в полном комплекте с руководством по эксплуатации получил.
С условиями гарантии ознакомлен и согласен»

Ф.И.О. и подпись

для сервисных центров

3

ОТРЫВНОЙ ТАЛОН

с/н -----
модель -----
дата продажи -----
20__

2

ОТРЫВНОЙ ТАЛОН

с/н -----
модель -----
дата продажи -----
20__

1

ОТРЫВНОЙ ТАЛОН

с/н -----
модель -----
дата продажи -----
20__

ИНФОРМАЦИЯ О СЕРТИФИКАЦИИ

Изделие соответствует директиве ЕЕС 89/336, касающейся электромагнитного оборудования

Гарантируется безотказная работа изделия в соответствии со сроками, указанными в гарантийных обязательствах.

Обязательно ознакомьтесь с условиями гарантии и требуйте от продавца правильного и четкого заполнения гарантийного талона.

При отсутствии копии документа соответствия в комплекте поставки, спрашивайте копию у продавца.

Изготовитель*: TCL Air Conditioner(Zhongshan) Co., Ltd , China / Произведено в Китае

Импортер*: (уполномоченное изготовителем лицо) ООО "К-Трейд", РФ, 129223, город Москва, проспект Мира, дом 119, строение 537/1, эт 1, пом II, ком 5

Серийный номер изделия: указан в составе кода на этикетке с маркировкой «ID LINE», расположенной на изделии и\или упаковке изделия. Также может быть указан на той же этикетке отдельно как «Серийный номер» и\или «Serial number»

Сервисные центры Изготовителя: указаны в гарантийном талоне; при отсутствии в гарантийном талоне списка сервисных центров считать таковыми уполномоченное изготовителем лицо, а также сервисные центры, заявленные на сайте Изготовителя - www.loriot.ru.

* Данные могут быть изменены в связи со сменой изготовителя, продавца, уполномоченного лица, производственного филиала, импортера в РФ и\или страны ЕТС. Актуальная информация указывается на дополнительной наклейке, размещенной на упаковке изделия.

НОРМАТИВНЫЕ ДОКУМЕНТЫ

Товар (прибор, изделие) соответствует требованиям:

ТР ТС 004/2011 «О безопасности низковольтного оборудования», утвержден Решением Комиссии Таможенного союза №768 от 16 августа 2011 года.

ТР ТС 020/2011 «Электромагнитная совместимость технических средств», утвержден Решением Комиссии Таможенного союза №879 от 9 декабря 2011 года.

Информацию о сертификате соответствия спрашивайте у продавца.

Досрочное прекращение гарантийного обслуживания

Все условия гарантии регулируются Законодательством страны предоставления и Законом о защите прав потребителей, в частности, отказ в бесплатном гарантийном обслуживании может быть вызван:

- Нарушением при оформлении гарантийного талона при продаже изделия;
- Отсутствием товарного или кассового чека о продаже изделия;
- Наличием следов механических повреждений, возникших после передачи изделия потребителю;
- Наличием повреждений, вызванных несоответствием стандартам прилагаемых сетей и других подобных внешних факторов, а также вызванных использованием нестандартных и/или некачественных принадлежностей, запасных частей, элементов и т.д.;
- Нарушением инструкции/руководства по эксплуатации данного изделия;
- Наличием следов несанкционированного вскрытия и/или ремонта изделия (за исключением случаев, предусмотренных руководством по эксплуатации).

Гарантийные обязательства не распространяются на перечисленные ниже принадлежности, изделия, если их замена не связана с разборкой самого изделия:

- на электрические кабели питания, штепсельные вилки;
- монтажные приспособления, инструмент и документацию, прилагаемую к изделию.

Изготовитель не несет гарантийных обязательств за изделие в следующих случаях:

- если изделие, предназначенное для личных (бытовых, семейных) нужд, использовалось для осуществления предпринимательской деятельности, а также в иных целях, не соответствующих его прямому назначению;
- если на изделии отсутствует маркировочная табличка изготовителя;
- если на изделии имеются следы несанкционированного вскрытия и попыток некачественного ремонта;
- если дефект вызван изменением конструкции или электрической схемы изделия, не предусмотренными изготовителем;
- если обнаружены повреждения, вызванные попаданием внутрь изделия посторонних предметов, веществ, жидкостей, несомаслях, большого количества пыли;
- если дефект вызван действием непреодолимых сил, несчастными случаями, умышленными или неосторожными действиями потребителя или третьих лиц.

Дата изготовления данной серии:

См.на приборе

Для сервисных центров

1

ОТРЫВНОЙ ТАЛОН

С/н

Модель

Дата продажи

20

2

ОТРЫВНОЙ ТАЛОН

С/н

Модель

Дата продажи

20

3

ОТРЫВНОЙ ТАЛОН

С/н

Модель

Дата продажи

20









Perfect comfort for life

EAC

<http://www.loriot.ru>