

GALAXY LINE

Руководство по эксплуатации
Пайдалану жөніндегі нұсқаулық

RUS

KAZ



Электрическая швейная машина
Электрлі тігін машинасы

GL6500

EAC

С ЭТОЙ МОДЕЛЬЮ ПОКУПАЮТ:



GL6205

ОТПАРИВАТЕЛЬ

- Мощность 1700 Вт
- Объем контейнера для воды 1,5 л
- Время нагрева 35 с
- Время непрерывной работы до 35 минут
- Выход пара 40 г/мин
- Трехсекционная телескопическая стойка высотой 118 см
- Теплоизолированный шланг для подачи пара длиной 130 см
- Колесики для удобства перемещения
- Температура пара 98 °С
- Индикатор работы
- Регулятор интенсивности выхода пара
- Автоотключение при отсутствии воды
- Питание 220-240 В ~ 50 Гц



GL6302

МАШИНКА ДЛЯ УДАЛЕНИЯ КАТЫШКОВ

- Элемент питания типа «АА», 2 шт. (в комплект не входят)
- Прозрачный съемный контейнер для катышков
- Компактный размер
- Стальные лезвия
- Защитная крышка
- Щетка для очистки в комплекте
- Насадка для деликатных тканей в комплекте



GL6106

УТЮГ ЭЛЕКТРИЧЕСКИЙ ПАРОВОЙ

- Мощность 2200 Вт
- Керамическое покрытие подошвы
- Уплотнитель крышки резервуара
- Функция увлажнения / «Самоочистка» / «Антикапля» / «Антинакипь»
- Указатель максимального уровня воды
- Индикатор нагрева
- Вертикальное отпаривание / паровой удар
- Защита от перегрева
- Объем резервуара для воды 300 мл
- Паровой удар 180 г/мин
- Постоянный пар 50 г/мин
- Длина сетевого провода 2 м
- Питание 220-240 В ~ 50 Гц



GL6257

ПЫЛЕСОС

- Мощность 1500 Вт
- 3-ступенчатая система фильтрации:
 - пластиковый фильтр
 - 3-слойный x/6 фильтр
 - микропоролоновый фильтр
- Мощность всасывания 300 Вт
- Циклонная система без потери мощности всасывания
- Объем контейнера 2 л
- Легкая очистка контейнера
- Автоматическое сматывание шнура
- Длина шнура питания 3,5 м
- Длина шланга 1,46 м
- Питание 220-240 В ~ 50 Гц

СОДЕРЖАНИЕ / МАЗМҰНЫ

1 Общие указания	4
2 Технические требования	4
3 Комплектность	5
4 Требования безопасности	5
5 Функциональные элементы электроприбора	8
6 Подготовка к работе	9
7 Порядок работы	12
8 Техническое обслуживание	19
9 Правила хранения	19
10 Срок службы	19
11 Возможные неисправности и методы их устранения	20
12 Гарантии изготовителя	21
13 Прочая информация	22
1 Жалпы деректер	23
2 Техникалық талаптар	23
3 Жиынтықтылық	24
4 Қауіпсіздік талаптары	24
5 Электр құралының атқарымдық элементтері	27
6 Жұмысқа дайындау	28
7 Жұмыс тәртібі	31
8 Техникалық қызмет көрсету	38
9 Сақтау ережесі	38
10 Қызметтік мерзімі	39
11 Ықтимал ақаулықтар және оларды жою әдістері	39
12 Дайындаушының кепілдемесі	40
13 Өзге ақпарат	42

Уважаемый покупатель!

Мы благодарим Вас за оказанное доверие и уверены, что Вы останетесь довольны покупкой. Техника GALAXY LINE разработана для создания атмосферы комфорта и уюта в Вашем доме.

Перед использованием прибора мы настоятельно рекомендуем Вам внимательно ознакомиться со всеми пунктами настоящего руководства по эксплуатации.

При покупке прибора необходимо удостовериться в его работоспособности, отсутствии механических повреждений, проверить комплектацию и наличие штампа торгующей организации, даты продажи и подписи продавца с номером модели и серийным номером, точно соответствующим серийному номеру на корпусе прибора.

Құрметті сатып алушы!

Біз Сізге артқан сеніміңіз үшін алғысымызды айтамыз және Сіздің сатып алған техникаңызға көңіліңіз толатындығына сенімдіміз. GALAXY LINE техникасы Сіздің үйіңізде жайлылық атмосферасы мен қолайлылықты орнату үшін жасалған. Құралды қолдану алдында біз Сізге аталған пайдалану жөніндегі нұсқаулықтың барлық тармақтарымен мұқият танысып шығуды ұсынамыз. Құралды сатып алу кезінде оның жұмысқа қабілеттілігіне, механикалық бүлінудердің жоқтығына көз жеткізу, сонымен қатар, сатушы ұйым мертабанының бар екендігін, сатылған күнін және сатушының қолтаңбасын, құралдың корпусындағы сериялық нөмірге дәл сәйкес келетін үлгінің нөмірі мен сериялық нөмірін және жиынтығын тексеру қажет.

1 ОБЩИЕ УКАЗАНИЯ

Электрическая швейная машина GALAXY LINE GL6500 (далее по тексту – машина, прибор, электроприбор, изделие) – это самый необходимый инструмент для пошива одежды и предметов интерьера из ткани. Данный прибор комплектуется педалью и имеет 2 скорости работы, а также есть возможность работать как от сети, так и с использованием батареек (не поставляются в комплекте), что облегчает работу. Комплект из 11 дополнительных лапок и возможность выбора из 12 типов стежков и строчек позволяют сшить разнообразные изделия из ткани в домашних условиях.

EAC Данный прибор соответствует требованиям:

Технического регламента Таможенного союза ТР ТС 004/2011 «О безопасности низковольтного оборудования», утвержденного Решением Комиссии Таможенного союза от 16 августа 2011 г. №768;

Технического регламента Таможенного союза ТР ТС 020/2011 «Электромагнитная совместимость технических средств», утвержденного Решением Комиссии Таможенного союза от 9 декабря 2011г. №879;

Технического регламента Евразийского экономического союза ТР ЕАЭС 037/2016 «Об ограничении применения опасных веществ в изделиях электротехники и радиоэлектроники», утвержденного решением Совета Евразийской экономической комиссии от 18 октября 2016 г. № 113.

Храните руководство по эксплуатации в течение всего срока службы изделия.

Приобретенное вами изделие может иметь некоторые отличия от настоящего руководства, не влияющие на его эксплуатацию.

2 ТЕХНИЧЕСКИЕ ТРЕБОВАНИЯ

Таблица 1

Наименование параметра	Значение
Входное номинальное напряжение адаптера	220-240 В ~
Выходное номинальное напряжение адаптера	6 В
Номинальная частота	50 Гц
Номинальная потребляемая мощность	9 Вт
Длина шнура питания сетевого адаптера	180 см
Класс защиты от поражения электрическим током электрической швейной машины	III 
Класс защиты от поражения электрическим током сетевого адаптера	II 

3 КОМПЛЕКТНОСТЬ

Таблица 2

Наименование	Количество
Электрическая швейная машина	1 шт.
Педаль	1 шт.
Иголка	2 шт.
Нитевдеватель	1 шт.
Шпулька	2 шт.
Катушка с нитью	2 шт.
Лапка для выметывания петель	1 шт.
Сетевой адаптер	1 шт.
Комплект лапок (лапка для пришивания пуговиц \ для вшивания потайной застежки-молнии \ лапка-подрубатель \ лапка для квилтинга \ лапка для атласных строчек \ роликовая лапка \ лапка для молнии \ лапка для потайной строчки (шва) \ открытая лапка для аппликаций \ лапка для прямой строчки на тонких тканях \ швейная лапка)	1 шт.
Руководство по эксплуатации	1 шт.
Потребительская тара	1 шт.

4 ТРЕБОВАНИЯ БЕЗОПАСНОСТИ

Безопасная и стабильная работа изделия гарантируется только при соблюдении следующих условий:

4.1 Запрещается погружать в воду и другие жидкости корпус изделия или его отдельные части.

4.2 Перед подключением адаптера к сети питания необходимо убедиться, что параметры сети соответствуют значениям, указанным в настоящем руководстве по эксплуатации.

4.3 Подключайте адаптер к сети только после того, как Вы убедитесь, что выключатель находится в положении «0» (Выкл.).

4.4 При отключении адаптера от сети следует держаться за корпус, а не за шнур питания.

4.5 Прибор не предназначен для использования лицами (включая детей) с пониженными физическими, сенсорными или умственными способностями или при отсутствии у них жизненного опыта или знаний, если они не находятся под присмотром или не проинструктированы об использовании прибора лицом, ответственным за их безопасность. Дети должны находиться под присмотром для недопущения игр с прибором. Не следует позволять детям контактировать с изделием, даже если он выключен и отключен от сети. Избегайте присутствия детей и животных рядом с работающим изделием.

4.6 Не используйте изделие для любых иных целей, кроме указанных в данном руководстве по эксплуатации. Эксплуатация, обслуживание и хранение изделия должны осуществляться строго в соответствии с данным руководством по эксплуатации.

4.7 Не используйте изделие, если есть риск возгорания или взрыва, например, вблизи легковоспламеняющихся жидкостей или газов.

4.8 Всегда отключайте адаптер от сети питания, если прибор оставлен без присмотра и перед сборкой, разборкой или чисткой. Также адаптер нужно отключить от сети в случае любых неполадок и после окончания работы.

4.9 Необходимо следить за целостностью шнура питания адаптера. Запрещается использовать изделие при наличии повреждений.

4.10 Неправильное обращение с изделием может привести к его поломке, причинению вреда пользователю или его имуществу.

4.11 Не прикасайтесь во время работы с изделием к заземленным предметам (например, трубопроводам, радиаторам отопления, газовым плитам, холодильнику).

4.12 Необходимо отключать адаптер от сети и выключатель должен находиться в положении «0» («выключено») во время заправки нити в иглу / замены ниток, нижней шпульки, иглы, деталей, а также во время чистки машины и после завершения работы.

4.13 Во время работы прибора не прикасайтесь к игле, к регулятору натяжения верхней нити, к ручке выбора типа стежка или строчки и маховику.

4.14 Никогда не работайте на машине при закрытых вентиляционных отверстиях. Содержите вентиляционные отверстия машины и педаль в чистоте, своевременно очищайте их от пыли, грязи, обрывков ткани и ворса.

4.15 Запрещается вставлять посторонние предметы в отверстия машины.

4.16 Держите пальцы вдали от движущихся частей машины. Будьте особенно осторожны при работе рядом с иглой.

4.17 Не используйте погнутые иглы.

4.18 Используйте только оригинальную игольную пластину. Использование неподходящей игольной пластины может привести к поломке иглы.

4.19 Не тяните и не подталкивайте ткань во время шитья. Это может привести к поломке иглы.

4.20 Перед заменой прижимной лапки обязательно отключите электропитание машины. Если оставить машину включенной и случайно нажать на педаль, машина придет в действие, что может привести к травме.

4.21 Используйте только те прижимные лапки, которые специально предназначены для данной машины. Использование любых других прижимных лапок может привести к несчастному случаю или к травме.

4.22 Избегайте повреждения и поломки сетевого адаптера и его шнура питания. Не размещайте на шнуре питания адаптера предметы, не тяните, не перегибайте и не обматывайте его вокруг сетевого адаптера. В противном случае может возникнуть опасность возгорания или поражения электрическим током.

4.23 Подключайте сетевой адаптер к розетке электропитания до упора. Неправильное подключение может привести к выделению дыма, возгоранию или поражению электрическим током.

4.24 Рекомендуется очищать контактные штыри сетевого адаптера и зону вокруг них не реже, чем один раз в год. Скопление пыли на вилке сетевого адаптера представляет угрозу возгорания.

4.25 Запрещено каким-либо образом модифицировать сетевой адаптер.

4.26 Подключенный сетевой адаптер может нагреваться. При чрезмерном нагреве, а также при признаках оплавления корпуса или провода, неприятном запахе, признаках дыма или прочих неисправностях, немедленно отключите сетевой адаптер от сети и обратитесь в авторизованный сервисный центр.

4.27 В случае явной или предполагаемой неисправности изделия следует обратиться в авторизованный сервисный центр для диагностики и ремонта изделия.

4.28 Выключить прибор или отключить его от сети, когда он остается без присмотра.

4.29 Отключить прибор от сети перед техническим обслуживанием или заменой ламп.

4.30 При повреждении шнура питания его следует заменить специальным шнуром или комплектом, полученным у изготовителя или сервисной службы.

ВНИМАНИЕ! Данное руководство по эксплуатации не может предусмотреть все возможные нештатные ситуации, которые могут возникнуть в процессе эксплуатации данного прибора. Пользователь должен самостоятельно соблюдать меры техники безопасности при работе с электроприбором!

ВНИМАНИЕ! Прибор предназначен только для бытового использования.

ВНИМАНИЕ! Запрещается пользоваться электроприбором в состоянии алкогольного или наркотического опьянения или в иных условиях, мешающих объективному восприятию действительности, и не следует доверять электроприбор людям в таком состоянии или в таких условиях!

ВНИМАНИЕ! Подсветка в приборе производится с помощью светодиода, который не подлежит замене пользователем.

5 ФУНКЦИОНАЛЬНЫЕ ЭЛЕМЕНТЫ ЭЛЕКТРОПРИБОРА

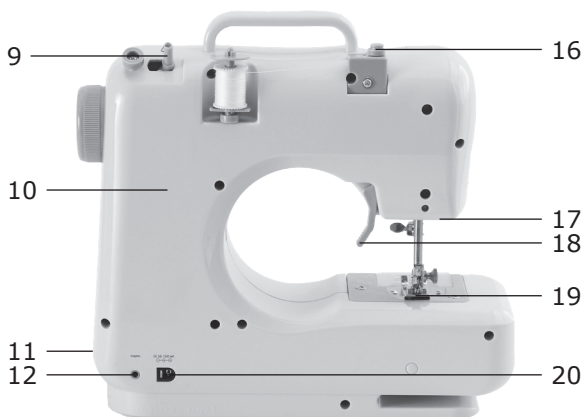
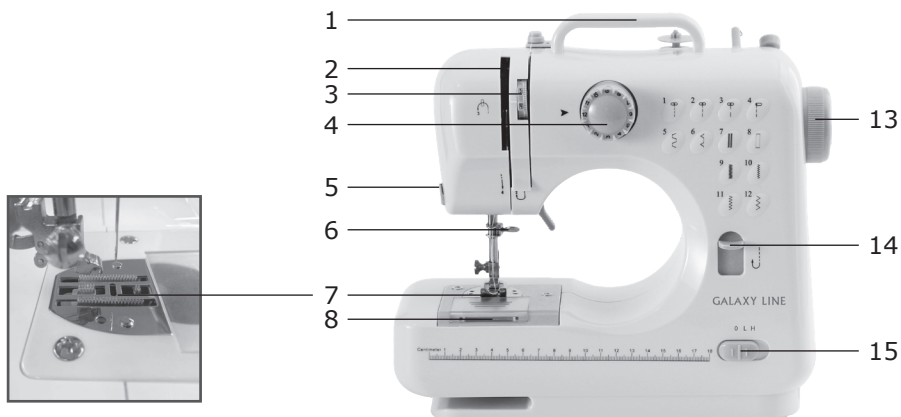

- 1 Ручка для переноски
- 2 Нитепритягиватель
- 3 Регулятор натяжения верхней нити
- 4 Ручка выбора типа стежка или строчки
- 5 Нитеобрезатель
- 6 Винт иглодержателя
- 7 Игльная пластина
- 8 Челночное устройство
- 9 Моталка
- 10 Корпус

- 11 Выдвижной ящик
- 12 Разъем для подключения педали
- 13 Маховик
- 14 Переключатель обратного хода
- 15 Выключатель / переключатель скоростей
- 16 Натяжитель нити для намотки
- 17 Кнопка подсветки
- 18 Рычаг прижимной лапки
- 19 Прижимная лапка
- 20 Разъем для сетевого адаптера

6 ПОДГОТОВКА К РАБОТЕ

6.1 Подсоединение сетевого адаптера и педали

6.1.1 Убедитесь, что «Выключатель/переключатель скоростей» находится в положении «0».

6.1.2 Подсоедините сетевой адаптер «В» к машине (разъем А) и вставьте вилку адаптера в электрическую розетку.

6.1.3 Подсоедините педаль к швейной машине, вставив в разъем «С» на задней стороне швейной машины (рис. 1).

6.1.4 Вы можете использовать педаль («Выключатель/переключатель скоростей» должен находиться в положении выкл. - «0».) или использовать «Выключатель/переключатель скоростей» (где положение «L» – низкая скорость шитья, а положение «H» – высокая скорость шитья).



рис. 1

ВНИМАНИЕ! Если прибор не используется он должен быть выключен и отключен от сети.

6.2 Установка батареек

6.2.1 Убедитесь, что «Выключатель/переключатель скоростей» находится в положении «выключено» - «0».

6.2.2 Положите машину на боковую сторону на ровную устойчивую поверхность и откройте крышку отсека для элементов питания внизу корпуса. Установите элементы питания типа AA (4 шт., не поставляются в комплекте), соблюдая полярность и закройте крышку. Прибор готов к работе (рис. 2).



рис. 2

ВНИМАНИЕ: Для предотвращения случайного пуска швейной машины, всегда проверяйте, что «Выключатель / переключатель скоростей» находится в выключенном положении (положение «0») и адаптер отключен от сети.

6.3 Установка нити

6.3.1 Убедитесь, что выключатель находится в положении «выключено» – «0» и адаптер отключен от сети и проделайте шаги по установке нити 1-6, как указано на схеме (рис. 3). Вращайте маховик по часовой стрелке до тех пор, пока игла не окажется в верхнем положении (рис. 3).



рис. 3

6.4 Замена иглы

ВНИМАНИЕ: перед заменой иглы необходимо извлечь элементы питания и отключить машинку от сети.

6.4.1 Вращайте маховик так, чтобы игла оказалась в верхнем положении (рис. 4).

6.4.2 Придерживая иглу, ослабьте винт иглодержателя. Удалите старую иглу.

6.4.3 Вставьте новую иглу.

6.4.4 Затяните винт иглодержателя (рис. 5).



рис. 4



рис. 5

6.5 Намотка нити на шпульку

6.5.1 Установите катушку с нитью на стержень (рис. 6).

6.5.2 Протяните нить через натяжитель нити (рис. 7).

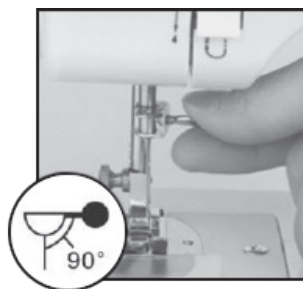
6.5.3 Установите шпульку на моталку, оберните нить вокруг шпульки по часовой стрелке несколько раз (рис. 8).

6.5.4 Сдвиньте шпульку влево – (рис. 9).

6.5.5 Включите машину, чтобы начать намотку нити (рис. 10).

6.5.6 Остановите намотку, сдвинув вправо когда на шпульке будет достаточно нити. Снимите шпульку со стрежня и обрежьте нить (рис. 11).



рис. 6



рис. 7

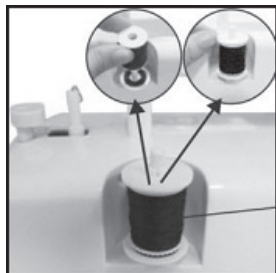

рис. 8

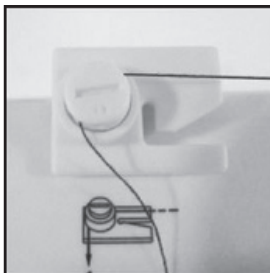

рис. 9

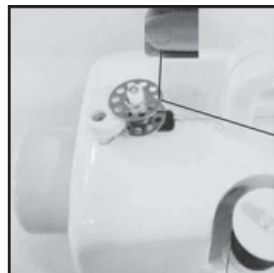

рис. 10



рис. 11

6.6 Замена шпульки

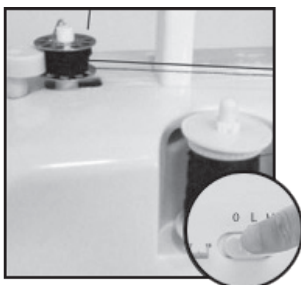
6.6.1 Вращайте маховик, чтобы поднять иглу в крайнее верхнее положение. Поднимите рычаг прижимной лапки.

6.6.2 Сдвиньте крышку челночного устройства в направлении на себя и выньте шпульку (рис. 12).

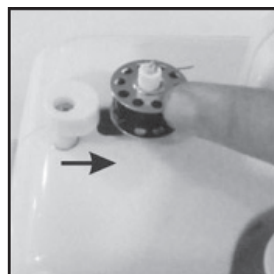
6.6.3 Оставьте приблизительно 10 см нити от шпульки и вставьте шпульку в челночное устройство (рис. 13).

6.6.4 Придерживая конец верхней нити левой рукой, вращайте маховик против часовой стрелки. Верхняя нить подхватит нижнюю нить и проденет ее через прорезь игольной пластины. Потяните за верхнюю нить, чтобы вытянуть вверх нижнюю нить (рис. 14).

6.6.5 Задвиньте крышку челночного устройства. Вытяните приблизительно по 15 см обеих нитей и пропустите их под прижимной лапкой в левую сторону (рис. 15).

ВНИМАНИЕ: Для уменьшения риска получения травмы от движущихся частей обязательно выключите машину и отключите от сети адаптер перед заменой шпульки.

ВНИМАНИЕ: Используйте только металлические шпульки.



рис. 12



рис. 13



рис. 14



рис. 15

7 ПОРЯДОК РАБОТЫ

7.1 Вращайте маховик в сторону, против часовой стрелки так, чтобы поднять иглу в крайнее верхнее положение. Поднимите лапку (рис. 16).

7.2 Выберите вид стежка или строчки с помощью ручки выбора (подробнее в п. 7.8)

ВНИМАНИЕ! Перед сменой типа стежка или строчки переведите «выключатель / переключатель скоростей» в положение «0» (выключено) и поднимите иглу в крайнее верхнее положение с помощью маховика. Запрещается изменять тип стежка или строчки в процессе работы швейной машины, так как это может привести к её поломке.

7.3 Положите ткань под прижимной лапкой и опустите ее как на рис. 17

7.4 На швейной машине можно работать двумя способами: с помощью ножной педали или «Выключателя/переключателя скоростей». При работе на швейной машине с помощью педали - нажмите на педаль. Чтобы остановить процесс шитья, уберите ногу с педали. Для работы с помощью «Выключателя/переключателя скоростей» переключите его в положение «L» и машина автоматически начнет шить. Не тяните и не проталкивайте ткань. Переведите переключатель в положение «H» для более быстрого шитья (рис. 18).

7.5 После окончания шитья, переведите «Выключатель/переключатель скоростей» в положение «0» (выключено).

7.6 Вращайте маховик против часовой стрелки, для поднятия иглы в крайнее верхнее положение. Поднимите прижимную лапку и оттяните верхнюю и нижнюю нити, затем аккуратно выньте материал из-под прижимной лапки швейной машины (рис. 19).

7.7 Обрежьте нить с помощью нитеобрезателя.



рис. 16



рис. 17



рис. 18

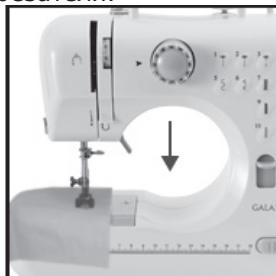

рис. 19

7.8 Выбор стежка или строчки

Чтобы выбрать необходимый вид, установите ручку выбора стежка и строчки на цифру соответствующую номеру стежка или строчки на панели. Например, чтобы выбрать строчку вида «зигзаг», установите ручку в положение 6 так, чтобы цифра находилась напротив стрелки.

Для смены вида строчки необходимо вращать маховик против часовой стрелки так, чтобы игла оказалась в верхнем положении, после чего необходимо перевести ручку в положение соответствующее номеру вида стежка или строчки на панели (рис. 20).



рис. 20

7.9 Функция обратного хода

Обратный шов применяется для закрепления шва. Для использования этой функции по завершению пошива ткани, нажмите и удерживайте пере-

ключатель обратного хода, и машина прошьет ткань в обратную сторону. Длина шва при шитье в обратном направлении составляет от 1,5 до 4,5 мм. Для возвращения к обычному шитью, отпустите переключатель обратного хода.

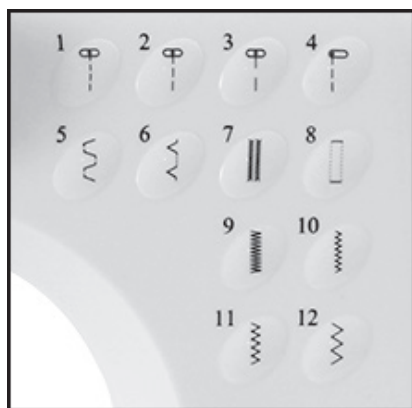
7.10 Регулировка скорости

Швейная машина имеет следующие режимы работы: положение «0»- выключено; положение «L»-медленная скорость шитья; положение «H»-высокая скорость шитья (рис. 21).



рис. 21

7.11 Подсветка

Если в процессе работы требуется дополнительный свет, нажмите кнопку подсветки. Нажмите еще раз, чтобы выключить свет (рис. 22).

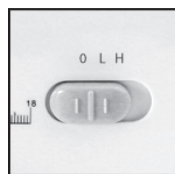

рис. 22

7.12 Выдвижной ящик

На боковой стороне машины есть ящик для хранения аксессуаров (рис. 23).



рис. 23

7.13 Шитье рукавов

У швейной машины предусмотрена возможность шить рукава или изделия с любым узким отверстием в одежде. Для этого необходимо поднять прижимную лапку, поместить рукав на машину как это показано на рисунке, а затем опустите прижимную лапку (рис. 24).



рис. 24

7.14 Регулировка шва

Нормальная строчка должна иметь равномерный шов сверху и снизу ткани (рис. 25).



рис. 25

Если нижняя нить выглядит как прямая линия (рис. 26), это указывает на то, что верхняя нить слишком ослаблена. Необходимо увеличить натяжение верхней нити, для этого прокрутите вниз регулятор натяжения верхней нити.

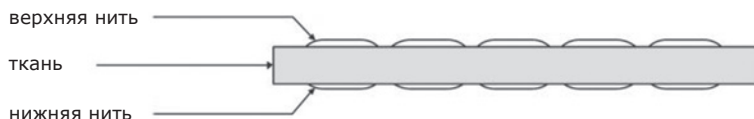

рис. 26

Однако, когда верхняя нить выглядит как прямая линия, это указывает на чрезмерное натяжение верхней нити. Для уменьшения натяжения верхней нити прокрутите вверх регулятор натяжения верхней нити (рис. 27).



рис. 27

7.15 Выметывание петель

7.15.1. Поместите ткань под прижимную лапку, опустите её в том месте, где необходимо сделать петлю, затем выберите вид строчки №8 (рис. 28).

7.15.2. Включите машину и сделайте 5-6 стежков на низкой скорости, затем выключите машину (рис. 29).

7.15.3. Выберите строчку №7, включите машину и прошейте ткань на необходимое расстояние, а затем выключите машину. Шов старайтесь делать ровным (рис. 30).

7.15.4. Выберите вид строчки № 8, включите машину и сделайте 5-6 стежков на низкой скорости, затем выключите машину (рис. 31).

7.15.5 Поднимите прижимную лапку и разверните ткань на 180 градусов.

7.15.6. Выберите вид строчки № 7, включите машину и прошейте изделие, пока петля не будет полностью прошита (рис. 32).



рис. 28



рис. 29

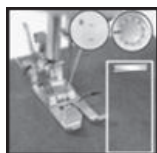

рис. 30



рис. 31



рис. 32

7.16 Замена прижимной лапки

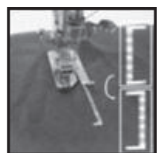
7.16.1 Установите машину на ровную устойчивую поверхность. Поднимите иглу в крайнее верхнее положение, вращая маховик против часовой стрелки, затем поднимите рычаг прижимной лапки (рис. 33).

7.16.2 Нажмите на рычажок на задней стороне лапки. Лапка отсоединится (рис. 34).

7.16.3 Поместите другую прижимную лапку под фиксатор, нажмите на рычажок фиксатора и одновременно опустите рычаг прижимной лапки, отпустите рычажок фиксатора и поднимите прижимную лапку (рис. 35, 36).

ВНИМАНИЕ! Перед заменой прижимной лапки обязательно отключите электропитание машины. Если оставить машину включенной и случайно нажать на педаль, машина придет в действие, что может привести к травме.

ВНИМАНИЕ! Опуская рычажок фиксатора прижимной лапки, не помещайте руки или пальцы под лапку во избежание травм.



рис. 33



рис. 34



рис. 35



рис. 36

7.16.4 В набор входит комплект из лапок следующего назначения:

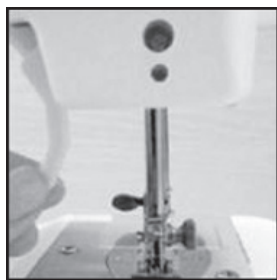

- Лапка для пришивания пуговиц



- Лапка для вшивания потайной застежки-молнии



- **Лапка-подрубатель** для подгибки узкого края 3 мм- используется для выполнения узких подвернутых швов за счет закручивающего механизма подачи ткани. Лапкой можно обрабатывать края шарфов, платков, одежды и изделий домашнего декора;



- **Лапка для квилтинга** - 1.4 дюйма (6.4 см) подходит для квилтинга и соединения деталей пэчворка;



- **Лапка для атласных строчек** - предназначена для работ с фигурными строчками, аппликациями, для прошивания плотных атласных и декоративных стежков, может использоваться для выстёгивания;



- **Роликовая лапка** - предназначена для шитья эластичных тканей, трикотажа, а также для кожи и винила, так как помогает избавиться от растяжения и сосбаривания тканей за счет роликов, которые проталкивают верхний слой под лапку;



- **Лапка для молнии** - симметрична и позволяет прокладывать строчку как справа от зубцов молнии, так и слева от них;



- **Лапка для потайной строчки (шва)** - используется для прошивания срезов, стачивания встык и притачивания кружев. Идеально подходит как для стандартных, так и для декоративных строчек;



- **Открытая лапка для аппликаций** – используется для пришивания аппликаций узким и плотным зигзагом или декоративными строчками. Открытая часть лапки позволяет наблюдать за формированием стежков, особенно при работе с аппликацией или в местах точных соединений тканей;



- **Лапка для прямой строчки на тонких тканях** - используется для тонких и проблемных материалов. Большая поверхность соприкосновения с материалом и небольшое круглое отверстие обеспечивает отличное качество прямой строчки;



- **Швейная лапка**



- **Лапка для выметывания петель** – используется для выполнения пуговичных петель.

7.17 Характеристика ткани для шитья

Удобство шитья Спецификация ткани	Ткань			
	Хлопок\Лен	Шелк\Шерсть	Полиэстер	Эластичная ткань
Нормальная	✓	✗	✓	△
Толстая	✓	✗	✓	△
Тонкая	✓	✗	✗	✗
Жесткая	✓	✓	✓	△
Мягкая	✗	✗	✗	✗

Удобство шитья:

✓ - легко

✗ - трудно

△ - возможны трудности

7.17.1 Примечание:

- Определение плотности материала:

Тонкий – материал в два слоя толщиной <0,35 мм;

Толстый – материал в два слоя толщиной >0,8 мм;

Нормальная плотность - материал в два слоя толщиной $\geq 0,35 \text{ мм} \leq 0,8 \text{ мм}$;

- Определение эластичной ткани. Если ткань размером 100 мм* 30 мм растягивается до или более 106 мм под нагрузкой натяжения в 0.5 кг, тогда она считается эластичной.

- Жесткая ткань: джинсовая, холщовая и т.д.

- Мягкая ткань: ткань для полотенец и т.д.

7.17.2 Тип нити и иглы для шитья

Ткань	Нить	Тип иглы	Размер иглы
Тонкая: тафта, органди, батист	№75 / №120 / №80 Нить из полиэстера, не использовать нейлоновую нить	2020	9 или 11
Нормальная: лен, чаллис, ситец, хлопок	№75 / №120 / №80 Нить из полиэстера, не использовать нейлоновую нить	2020	14
Толстая: твид, джинсовая, вельвет	№75 / №120 / №80 Нить из полиэстера, не использовать нейлоновую нить	2020 / 2026	14 или 16
Эластичная: спандекс, трикотаж	№75 / №120 / №80 Нить из полиэстера, не использовать нейлоновую нить	2045	14 или 16

8 ТЕХНИЧЕСКОЕ ОБСЛУЖИВАНИЕ

8.1 Рекомендуется чистить корпус электроприбора при помощи чистой влажной ткани.

8.2 Не используйте для чистки прибора чистящие средства, которые могут повредить его поверхность.

9 ПРАВИЛА ХРАНЕНИЯ

Хранить изделие необходимо при температуре окружающей среды от 0°C до +40°C и относительной влажности воздуха не более 80% в месте, недоступном для детей и животных.

Во избежание повреждений перевозите изделие только в заводской упаковке. После транспортировки или хранения изделия при пониженной температуре необходимо выдержать его при комнатной температуре не менее двух часов.

При перевозке, погрузке, разгрузке и хранении изделия следует руководствоваться, помимо изложенных в руководстве по эксплуатации, следующими требованиями:

- запрещается подвергать изделие существенным механическим нагрузкам, которые могут привести к повреждению изделия и /или нарушению его упаковки;

- необходимо избегать попадания на упаковку изделия воды и других жидкостей.

Перед перевозкой или передачей на хранение при отрицательной температуре, бывшего в эксплуатации, изделия необходимо убедиться в том, что в изделии отсутствует вода. Все поверхности изделия должны быть сухими. Оберегайте изделие от значительных перепадов температур и воздействия прямых солнечных лучей.

9.1 Утилизация



Неправильная утилизация изделия наносит непоправимый вред окружающей среде. Не выбрасывайте неисправное изделие, а также отработанные элементы питания вместе с бытовыми отходами.

Обратитесь для этих целей в специализированный пункт утилизации. Адреса пунктов приема бытовых изделий, оборудования и отработанных элементов питания на переработку Вы можете получить в муниципальных службах Вашего населенного пункта.

10 СРОК СЛУЖБЫ

Данное изделие при соблюдении всех требований, указанных в настоящем руководстве, должно прослужить не менее 3-х лет.

Изготовитель обращает внимание покупателей, что при эксплуатации изделия в рамках личных нужд и соблюдений правил пользования, приведенных в данном руководстве по эксплуатации, срок службы изделия может значительно превысить указанный в настоящем руководстве.

Изготовитель оставляет за собой право вносить в конструкцию и комплектацию изменения, не ухудшающие эксплуатационные качества изделия.

Срок службы прибора составляет 3 года.

11 ВОЗМОЖНЫЕ НЕИСПРАВНОСТИ И МЕТОДЫ ИХ УСТРАНЕНИЯ

Если прибор вышел из строя, не следует пытаться отремонтировать его самостоятельно. Настоятельно рекомендуется обратиться в авторизованный сервисный центр.

Проблема	Причина	Способы устранения
Отсутствие питания или медленная работа прибора	Элементы питания установлены неверно или имеют низкий заряд	Проверьте правильность установки элементов питания или замените на новые.
	Неподходящий адаптер	Используйте адаптер, поставляемый в комплекте с электроприбором
Пропуск стежков в строчке	Игла расположена не по центру	Снимите иглу и переустановите её
	Игла изогнута	Замените иглу
	Ослаблена прижимная лапка	Закрепите прижимную лапку
Не удастся вытянуть нижнюю нить	Нить закончилась	Замените на новую шпульку
	Нить установлена неправильно	Переустановите нижнюю нить
Нить рвется	Игла изогнута	Замените\переустановите иглу
	Колба иглы установлена неправильно	
	Нить слишком натянута	Ослабьте натяжение нити
Стежки слишком свободные или неправильные	Нить застряла в катушке с верхней нитью	Снимите катушку и установите нить в правильном положении
	Верхняя нить не натянута	
Поломка иглы	Игла изогнулась	Замените иглу

12 ГАРАНТИИ ИЗГОТОВИТЕЛЯ

Обращаем Ваше внимание, что в течение гарантийного срока электроприбор будет принят на бесплатное сервисное обслуживание или ремонт при соблюдении следующих условий:

Гарантийные обязательства осуществляются при наличии правильно заполненного гарантийного талона с указанием в нем даты продажи, серийного номера, печати (штампа) торгующей организации, подписи продавца. При отсутствии у Вас правильно заполненного гарантийного талона мы будем вынуждены отклонить Ваши претензии по качеству данного изделия. Во избежание недоразумений убедительно просим Вас перед началом работы с изделием внимательно ознакомиться с руководством по эксплуатации. Обращаем Ваше внимание на исключительно бытовое назначение изделия. Условия гарантии не предусматривают периодическое техническое обслуживание на дому у владельца.

Правовой основой настоящих гарантийных условий является действующее законодательство Российской Федерации, в частности, последняя редакция Федерального закона «О защите прав потребителей» и Гражданский кодекс Российской Федерации.

Гарантийный срок эксплуатации изделия составляет 24 месяца. Этот срок исчисляется со дня продажи через розничную сеть.

Наши гарантийные обязательства распространяются только на неисправности, выявленные в течение гарантийного срока, и обусловленные производственными, технологическими и конструктивными дефектами, т. е. допущенными по вине компании-изготовителя.

12.1 Гарантийные обязательства не распространяются на:

12.1.1 Неисправности изделия, возникшие в результате:

- несоблюдения пользователем предписаний руководства по эксплуатации;
- механического повреждения, вызванного внешним или любым другим воздействием;
- применения изделия не по назначению;
- неблагоприятных атмосферных и внешних воздействий на изделие, таких как дождь, снег, повышенная влажность, нагрев, агрессивные среды, несоответствие параметров питающей электросети требованиям руководства по эксплуатации;
- использования принадлежностей, расходных материалов и запчастей, не предусмотренных технологической конструкцией данной модели, не рекомендованных или не одобренных производителем.

12.1.2 Изделия, подвергавшиеся вскрытию, ремонту или модификации неуполномоченными на то лицами.

12.1.3 Неисправности, возникшие вследствие ненадлежащего обращения или хранения изделия, такие как:

- наличие ржавчины на металлических элементах изделия;
- обрывы и надрезы шнура питания, адаптера или педали.
- сколы, царапины, сильные потертости корпуса, пластиковых частей изделия и др.

12.1.4 Неисправности, возникшие в результате перегрузки изделия, по-

влекшие выход из строя электродвигателя или других узлов и деталей.

12.1.5 Изделия без читаемого серийного номера.

12.1.6 Расходные материалы, сменные детали, узлы, подлежащие периодической замене, а также аксессуары и комплектующие, поставляемые в комплекте с электроприбором.

12.1.7 К безусловным признакам перегрузки относятся:

- деформация или оплавление деталей и узлов изделия;
- потемнение или обугливание изоляции проводов.

Обращаем Ваше внимание, что доставка изделия в сервисный центр и из него осуществляется конечным потребителем (владельцем) или за его счет. Техническое освидетельствование прибора на предмет установления гарантийного случая производится только в авторизованном сервисном центре. Список сервисных центров можно узнать у продавца или на сайте www.galaxy-tecs.ru.

ВНИМАНИЕ! При покупке изделия требуйте проверки комплектности и исправности, а также правильного заполнения гарантийного талона.

13 ПРОЧАЯ ИНФОРМАЦИЯ

Импортер: ООО «Союз»

Адрес: 432048, Россия, г. Ульяновск, ул. Локомотивная, 14

Изготовитель: Нингбо Оксен Импорт энд Экспорт Ко., ЛТД

Адрес: №157, комната 2313, Ченмао Вест Рэуд, Чжунгонгмиао Стрит, Иньчжоу Дистрикт, Нингбо, Китай

Сделано в КНР

Дата изготовления указана на серийном номере лейбла (информационная табличка), расположенном на самом изделии. В соответствии со стандартом изготовителя серийный номер содержит - импортер и номер заказа / месяц год изготовления / порядковый номер изделия.

1 ЖАЛПЫ ДЕРЕКТЕР



GALAXY LINE GL6500 электрлі тігін машинасы (ары қарай мәтін бойынша – машина, құрал, электр құралы, бұйым) – бұл матадан киімдер мен заттарды тігу үшін ең қажетті құрал. Аталған құрал басқышпен жабдықталған және 2 жұмыс жылдамдығына, сонымен бірге желіден де, сонымен қатар батареяларды (жиынтықта жеткізілмейді) қолданумен де жұмыс істеу мүмкіншілігіне ие, бұл жұмысты жеңілдетеді. 11 қосымша табандардан тұратын жиынтық және сырулар мен тігулердің 12 түрінен таңдау мүмкіншілігі үй шарттарында матадан әртүрлі бұйымдарды тігуге мүмкіндік береді.

EAC **Аталған бұйым келесі талаптарға сәйкес болады:**
 КО ТР 004/2011 «Төмен вольтты жабдықтың қауіпсіздігі туралы» Кедендік Одақтың Техникалық регламентінің, Кедендік одақ Комиссиясының 2011ж. 16 тамызындағы №768 Шешімімен бекітілген; КО ТР 020/2011 «Техникалық құралдардың электромагниттік үйлесімділігі» Кедендік Одақтың Техникалық регламентінің, Кедендік одақ Комиссиясының 2011ж. 9 желтоқсанындағы №879;
 Еуразиялық экономикалық комиссиясы кеңесінің 2019 жылдың 18 қазанындағы №113 шешімімен бекітілген Еуразиялық экономикалық одақтың ЕАЭО ТР 037/2016 «Электротехника және радиоэлектроника бұйымдарында қауіпті заттарды қолдануды шектеу туралы» техникалық регламенті.

Пайдалану бойынша нұсқаулықты бұйымның барлық қызметтік мерзімі ішінде сақтаңыз. Сіз арқылы сатып алынған бұйым осы нұсқаулықтан оны пайдалануға әсер етпеуші кейбір ерекшеліктерге ие болуы мүмкін.

2 ТЕХНИКАЛЫҚ ТАЛАПТАР

1 Кесте

Параметрдің атауы	Мәні
Адаптердің кіріс атаулы кернеуі	220-240 В ~
Адаптердің шығыс атаулы кернеуі	6 В
Номиналды жиілік	50 Гц
Номиналды тұтыну қуаты	9 Вт
Желілік адаптердің кабелдің ұзындығы	180 см
Электрлі тігін машинасының электр тоғымын зақымдалудан қорғаныс сыныбы	III 
Желілік адаптердің электр тоғымен зақымдалудан қорғаныс класы	II 

3 ЖИЫНТЫҚТЫЛЫҚ

2 Кесте

Атауы	Саны
Электрлі тігін машинасы	1 дана
Басқыш	1 дана
Ине	2 дана
Жіпқозғалтқыш	1 дана
Шарық	2 дана
Жіппен шарғы	2 дана
Ілгекті айналдыра тігуге арналған табандық	1 дана
Желілік адаптер	1 дана
Қысқыш табандықтар жиынтығы (түймелерді тігуге арналған табандық \ жасырын тігістерді-сыдырма ілгектерді тігу үшін \ табандық-бүгіп тіккіш \ квилтинг үшін табандық \ атлас тігістер үшін табандық \ аунақшалы табандық \ сыдырма ілгектер үшін табандық \ жасырын тігістер (жіктер) үшін табандық \ аппликациялар үшін ашық табандық \ жұқа маталарға тура тігістер үшін табандық \ тігін табандығы)	1 дана
Пайдалану жөніндегі нұсқаулық	1 дана
Тұтынушылық ыдыс	1 дана

4 ҚАУІПСІЗДІК ТАЛАПТАРЫ

Бұйымның қауіпсіз және тұрақты жұмысына келесі шарттарды сақтау кезінде ғана кепіл беріледі:

- 4.1 Бұйымның корпусын және оның жекелей бөліктерін суға және басқа да сұйықтықтарға батыруға тыйым салынады.
- 4.2 Адаптерді қуат беру желісіне қосудың алдында желі параметрлерінің осы пайдалану жөніндегі нұсқаулықта аталған мәндерге сәйкес келетіндігіне көз жеткізу қажет.
- 4.3 Адаптерді Сіздің ажыратқыштың «0» (Сөнд.) күйінде тұрғандығына көз жеткізуіңізден кейін ғана желіге қосыңыз.
- 4.4 Адаптерді желіден ажырату кезінде қуат беру баусымынан емес, корпусан ұстау керек.
- 4.5 Құрал физикалық, сенсорлық немесе ойлау қабілеттері төмендеген немесе оларда өмірлік тәжірибе мен білімдері болмаса, егер олар қарауда болмаса немесе оларға олардың қауіпсіздігіне жауапты тұлғалар арқылы құралды қолдану жөніндегі нұсқамалық жүргізілмесе, тұлғалармен балаларды қоса алғанда) қолданылуға арналмаған. Балалар құралмен ойнауына жол бермеу үшін қарауда болуы керк. Егер ол тіпті желіден ажыратылған болса да, балалардың бұйымға жанасуларына рұқсат бермеу керек. Жұмыс

- істеп тұрған бұйымның жанында балалар мен жануарлардың болуына жол бермеңіз.
- 4.6 Бұйымды осы нұсқаулықта аталғандардан басқа мақсаттар үшін қолданбау керек. Бұйыммен жұмыс істеу, сақтау және күтім жасау осы пайдалану жөніндегі нұсқаулыққа қатаң сәйкес жүргізілуі керек.
- 4.7 Бұйымды егер жану немесе жарылыс қаупі бар болса, мәселен тез тұтанатын сұйықтықтардың немесе газдардың жанында қолданбаңыз.
- 4.8 Егер ол қараусыз қалса және құрастырудың, бөлшектеудің немесе тазалаудың алдында адаптерді әрдайым қуат беру желісінен ажыратып отырыңыз. Адаптерді сонымен бірге кез келген ақаулықтар орын алған жағдайда және жұмыс аяқталғаннан кейін де желіден ажыратып отыру қажет.
- 4.9 Адаптердің қуат беру баусымының бүтіндігін қадағалап отыру қажет. Бұйымды бүлінулер болған кезде қолдануға тыйым салынады.
- 4.10 Бұйымға қате қарау оның бұзылуына, қолданушыға немесе оның мүлігіне зиян тигізуге әкеліп соқтыруы мүмкін.
- 4.11 Бұйымның жұмысы кезінде жерге тұйықталған заттарға жанаспаңыз (мәселен, құбыржолдарға, жылыту радиаторларына, газ плиталарына, тоңазытқышқа).
- 4.12 Инеге жіпті тағу / жіптерді, төменгі шарықты, инелерді, бөлшектерді ауыстыру кезінде, сонымен бірге машинаны тазалау уақытында және жұмыс аяқталғаннан кейін адаптерді желіден ажырату қажет және ажыратқыш «0» («сөндірулі») күйінде тұруы керек.
- 4.13 Құралдың жұмысы кезінде инеге, жоғарғы жіптің керілуін реттеуішке, сыру, тігіс немесе сермер түрін таңдау тұтқасына жанаспаңыз.
- 4.14 Желдеткіш саңылаулар жабық кезде ешқашан машинада жұмыс істемеңіз. Машинаның желдеткіш саңылауларын және басқышты тазалықта ұстаңыз, оларды өз уақытында шаңнан, ластанулардан, мата қиындыларынан және түктерден тазалап отырыңыз.
- 4.15 Машинаның саңылауларына бөгде заттарды қоюға тыйым салынады.
- 4.16 Саусақтарды машинаның қозғалушы бөліктерінен алыс ұстаңыз. Иненің жанында жұмыс істеу кезінде әсіресе сақ болыңыз.
- 4.17 Майысқан инелерді қолданбаңыз.
- 4.18 Тек түпнұсқалық ине тақташасын ғана қолданыңыз. Жарамайтын ине тақташаларын қолдану иненің бұзылуына әкеліп соқтыруы мүмкін.
- 4.19 Тігу кезінде матаны тартпаңыз және итермеңіз. Бұл иненің бұзылуына әкеліп соқтыруы мүмкін.
- 4.20 Қысқыш табандықтарды ауыстырудың алдында машинаның электр қуат беруін міндетті түрде ажыратыңыз. Егер машинаны іске қосулы күйде қалдырсақ және басқышқа кездейсоқ бассақ, машина әрекетке кіріседі, бұл жарақат алуға әкеліп соқтыруы мүмкін.
- 4.21 Аталған машина үшін арнайы арналған қысқыш табандықтарды ғана қолданыңыз. Кез келген басқа қысқыш табандықтарды қолдану жазатайым оқиғаға немесе жарақат алуға әкеліп соқтыруы мүмкін.
- 4.22 Желілік адаптер мен баусымның бүлінуі мен бұзылуларын болдырмаңыз. Баусымға ауыр заттарды қоймаңыз, тартпаңыз, бүктемеңіз және оны желілік адаптердің айналасына орамаңыз. Кері жағдайда жану және электр тоғымен зақымдалу қаупі пайда болуы мүмкін.

ПАЙДАЛАНУ ЖӨНІНДЕГІ НҰСҚАУЛЫҚ

4.23 Желілік адаптерді электр қуат беру резеткісіне қосыңыз. Қате қосу түтіннің шығуына, жануға немесе электр тоғымен зақымдалуға әкеліп соқтыруы мүмкін.

4.24 Түйіспелік істіктерді және олардың маңындағы аймақты кем дегенде жылына бір рет тазалап отыру ұсынылады. Білікте шаңның жиналып қалуы жану қаупін тудырады.

4.25 Желілік адаптерді қандай да болмасын күйде түрлендіруге тыйым салынады.

4.26 Қосылған желілік адаптер қызып кете алады. Аса қатты қызып кеткен кезде, сонымен қатар корпуста немесе сымда еру балқу белгілері, жағымсыз иіс, түтін белгілері немесе басқа да ақаулықтар пайда болған кезде тез арада адаптерді желіден ажыратыңыз және авторландырылған сервистік орталыққа жүгінізіз.

4.27 Өнімнің ақаулары анық немесе күдікті болған жағдайда, өнімді диагностикалау және жөндеу бойынша қызмет көрсету орталығына хабарласыңыз.

4.28 Ол қараусыз қалған кезде, құралды сөндіру немесе желіден ажырату
4.29 Техникалық қызмет көрсетудің немесе шамдарды ауыстырудың алдында құралды желіден ажыратыңыз.

4.30 Қуат беруші баусым бүлінген кезде оны дайындаушыдан немесе сервистік орталықтан алынған арнайы баусыммен немесе жиынтықпен ауыстыру керек.

НАЗАР АУДАРЫҢЫЗ! Тек тұрмыстық қолданылуға ғана арналған.

НАЗАР АУДАРЫҢЫЗ! Аталған пайдалану жөніндегі нұсқаулық барлық мүмкін болатын оқыс жағдайларды қарастыра алмайды. Қолданушыға электр құралымен жұмыс жасау кезінде қауіпсіздік техникасы шараларын өздігінен сақтауы керек болады!

НАЗАР АУДАРЫҢЫЗ! Электр құралын алкогольдік немесе есірткілік масаю шарттарында, немесе ақиқатты объективті қабылдауға кедергі жасаушы басқа да шарттарда қолданбау керек, және құралды осындай күйдегі немесе шарттардағы адамдарға сеніп тапсырмау керек!

НАЗАР АУДАРЫҢЫЗ! Құралдағы жарықтандыру қолданушымен ауыстыруға жатпайтын жарықдиодтың көмегімен жүргізіледі.

5 ЭЛЕКТР ҚҰРАЛЫНЫҢ АТҚАРЫМДЫҚ ЭЛЕМЕНТТЕРІ

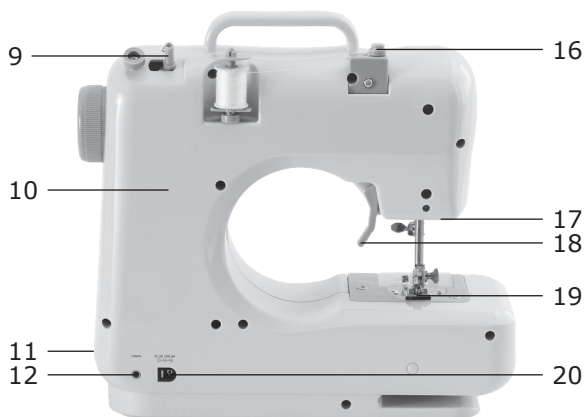
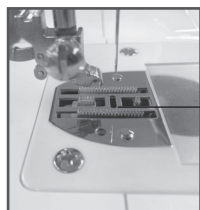

- 1 Жылжытуға арналған тұтқа
- 2 Жіпқозғалтқыш
- 3 Жоғарғы жіптің керілуін реттеуіш
- 4 Сыру немесе тігіс түрін таңдау тұтқасы
- 5 Жіпкескіш
- 6 Инеұстағыштың бұрандасы
- 7 Ине тақташасы
- 8 Қайықты құрылғы
- 9 Орағыш
- 10 Корпус
- 11 Жылжымалы жәшік

- 12 Басқышты қосуға арналған жалғағыш
- 13 Сермер
- 14 Кері жүрісті ажыратып-қосқыш
- 15 Ажыратып-қосқыш / Жылдамдықты ажыратып-қосқыш
- 16 Орау үшін жіпті кергіш
- 17 Жарықтандыру батырмасы
- 18 Қысқыш табандықтың тетігі
- 19 Қысқыш табандық
- 20 Желілік адаптер үшін жалғағыш.

6 ЖҰМЫСҚА ДАЙЫНДАУ

6.1.1 «Ажыратқыш/ауыстырып қосқыштың» «0» күйінде тұрғандығына көз жеткізіңіз.

6.1.2 «B» желілік адаптерін машинаға қосу (А жалғағышы) және адаптердің ашасын электрлі розеткіге қойыңыз.

6.1.3 Тігін машинасының артқы жағына «C» жалғағышын қоя отырып, басқышты тігін машинасына қосыңыз (1 сур.).

6.1.4 Сіз басқыны («Ажыратқыш/жылдамдықты ауыстырғыш» сөнд. - «0» күйінде болуы керек) немесе «Ажыратқыш/жылдамдықты ауыстырғыш» (мұнда «L» - тоқудың төмен жылдамдығы, ал «H» күйі - тоқудың жоғары жылдамдығы) қолдана аласыз.



1 сур.

6.2 Батареяларды орнату

6.2.1 «Ажыратқыш/ауыстырып қосқыштың» «0» («сөндірулі») күйінде тұрғандығына көз жеткізіңіз.

6.2.2 Машинаны бүйірлік бетке тегіс орнықты бетке қойыңыз және корпустың астындағы қуат беру элементтеріне арналған бөліктің қақпағын ашыңыз. Қарама-қарсылықты сақтай отырып, AA типіндегі қуат беру элементтерін орнатыңыз (4 дана, жиынтықта жеткізілмейді). Құрал жұмысқа дайын (2 сур.).



2 сур.

НАЗАР АУДАРЫҢЫЗ: Тігін машинасының кездейсоқ іске қосылуын болдырмау үшін әрдайым «Ажыратқыш/жылдамдықты ауыстырып қосқыштың» сөндірілген күйде («0» күйі) тұрғандығына және адаптердің желіден ажыратылғандығына көз жеткізіңіз.

6.3 Жіптерді орнату

6.3.1 Ажыратқыштың «сөндірулі» – «0» күйінде тұрғандығына және адаптердің желіден ажыратылғандығына көз жеткізіңіз және сызбада көрсетілгендей етіп 1-6 жіптерді орнату бойынша қадамдарды орындаңыз (3 сур.). Сермерді сағат тілі бойынша ине жоғарғы күйге келгенше дейін айналдырыңыз (3 сур.).



3 сур.

6.4 Инені ауыстыру

НАЗАР АУДАРЫҢЫЗ: жіпті ауыстырудың алдында қуат беру элементтерін шығару немесе машинканы желіден ажырату қажет.

6.4.1 Сермерді ине жоғарғы күйге келетіндей етіп айналдырыңыз (4 сур.).

6.4.2 Инені ұстай отырып, инеұстағыштың бұрандасын әлсіретіңіз. Ескі инені алып тастаңыз.

6.4.3 Жаңа инені қойыңыз.

6.4.4 Инеұстағыштың бұрандасын тартып бекітіңіз (5 сур.).



4 сур.

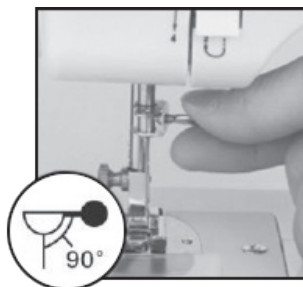

5 сур.

6.5 Жіпті шарыққа орау

6.5.1 Жіппен шарықты өзекке орнатыңыз (6 сур.).

6.5.2 Жіпті жіпті кергіш арқылы тартыңыз (7 сур.).

6.5.3 Шарықты орағышқа орнатыңыз, жіпті сағат тілі бойынша бірнеше рет шарғының айналасына ораңыз (8 сур.).

6.5.4 Шарықты сол жаққа жылжытыңыз – (9 сур.).

6.5.5 Жіптің оралуын бастау үшін машинаны іске қосыңыз (10 сур.).

6.5.6 Шарықта жеткілікті ине болған кезде оң жаққа жылжыта отырып, орауды тоқтатыңыз. Шарықты өзектен шешіңіз және жіпті кесіңіз (11 сур.).

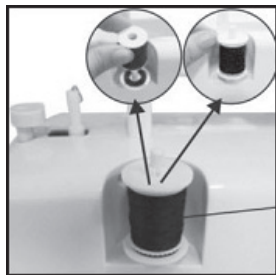

6 сур.

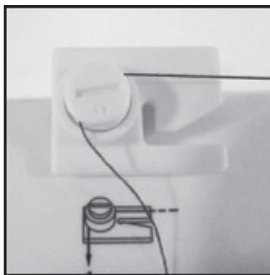

7 сур.

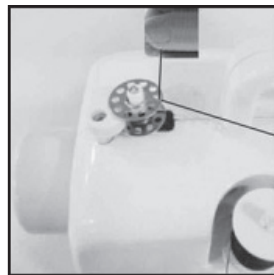

8 сур.



9 сур.

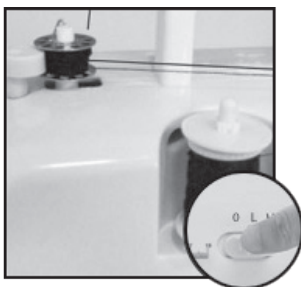

10 сур.

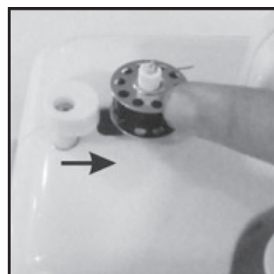

11 сур.

6.6 Шарықтарды ауыстыру

6.6.1 Сермерді инені ең жоғарғы күйге көтеру үшін айналдырыңыз. Қысқыш табандықтың тетігін көтеріңіз.

6.6.2 Қайықты құрылғының қақпағын өзіңізге бағыттап жылжытыңыз және шарықты шығарыңыз (12 сур.).

6.6.3 Шарықтан шамамен 10 см жіп қалдырыңыз және шарықты қайықты құрылғыға қойыңыз (13 сур.).

6.6.4 Жоғарғы жіптің соңын сол қолмен ұстай отырып, сермерді сағат тіліне қарсы айналдырыңыз. Жоғарғы жіп төменгі жіпті қамтиды және оны ине тақташасының ойығы арқылы кигізеді. Төменгі жіпті жоғары тарту үшін жоғарғы жіптен тартыңыз (14 сур.).

6.6.5 Қайықты құрылғының қақпағын жабыңыз. Қос жіптен шамамен 15 см тартыңыз және оларды сол жаққа қысқыш табандықтың астынан өткізіңіз (15 сур.).

НАЗАР АУДАРЫҢЫЗ: Қозғалушы бөліктерден жарақат алу қаупін азайту үшін машинаны міндетті түрде сөндіріңіз және шарықтарды ауыстырудың алдында адаптерді желіден ажыратыңыз.

НАЗАР АУДАРЫҢЫЗ: Тек металл шарықтарды ғана қолданыңыз.



12 сур.



13 сур.



14 сур.



15 сур.

7 ЖҰМЫС ТӘРТІБІ

7.1 Сермерді сағат тіліне қарсы жаққа инені ең жоғарғы күйге көтеру үшін айналдырыңыз. Табандықты көтеріңіз (16 сур.).

7.2 Таңдау тұтқасының көмегімен тігіс немесе сыру түрін таңдаңыз (толығырақ 7.8 т.)

НАЗАР АУДАРЫҢЫЗ! Сыру немесе тігіс түрін ауыстырудың алдында «Ажыратқыш/ауыстырып қосқышты» «0» («сәндірулі») күйіне ауыстырыңыз және сермердің көмегімен инені жоғарғы күйге көтеріңіз. Тігін машинасының жұмыс процесі кезінде сыру немесе тігіс түрін өзгертуге тыйым салынады, бұл оның бұзылуына әкеліп соқтыруы мүмкін.

7.3 Қысқыш табандықтың астына мата қойыңыз және оны 17 сур. көрсетілгендей етіп босатыңыз.

7.4 Тігін машинасында екі тәсілмен жұмыс істеуге болады: аяқпен басқыштың немесе «Ажыратқыш/ауыстырып қосқыштың» көмегімен. Тігін машинасында басқыштың көмегімен жұмыс кезінде – басқышқа басыңыз. Тігу процесін тоқтату үшін басқыштан аяқтарды алып тастаңыз. «Ажыратқыш/ауыстырып қосқыштың» көмегімен жұмыс істеу үшін оны «L» күйіне ауыстырыңыз және машина тігуді автоматты түрде бастайды. Матаны тартпаңыз және итермеңіз. Тезірек тігу үшін «H» күйіне ажыратқышты ауыстырыңыз (18 сур.).

7.5 Тігу аяқталғаннан кейін, «Ажыратқыш/ауыстырып қосқышты» «0» («сөндірулі») күйіне ауыстырыңыз.

7.6 Сермерді сағат тіліне қарсы инені ең жоғарғы күйге көтеру үшін айналдырыңыз. Қысқыш табандықты көтеріңіз және жоғарғы мен төменгі инені тартыңыз, сосын материалды тігін машинасының қысқыш табандығының астынан абайлап шығарыңыз (19 сур.).

7.7 Жіпті жіпкескіштің көмегімен кесіңіз.



16 сур.



17 сур.



18 сур.

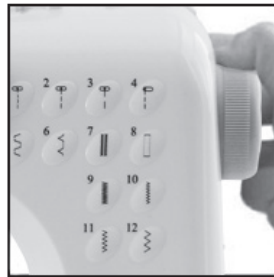

19 сур.

7.8 Сыруды немесе тігісті таңдау.

Қажетті түрді таңдау үшін сыруды немесе тігісті таңдау тұтқасын панелдегі сырудың немесе тігістің тиісті санына орнатыңыз. Мәселен, тігістің «зиг-заг» түрін таңдау үшін сандар көрсеткіге қарсы орналасатындай етіп тұтқаны 6 күйіне орнатыңыз. Тігіс түрін ауыстыру үшін сермерді сағат тіліне қарсы ине жоғарғы күйге келгендей етіп айналдыру қажет, содан кейін тұтқаны панелдегі сыру немесе тігіс түрінің тиісті нөмер күйіне ауыстыру қажет (20 сур.).

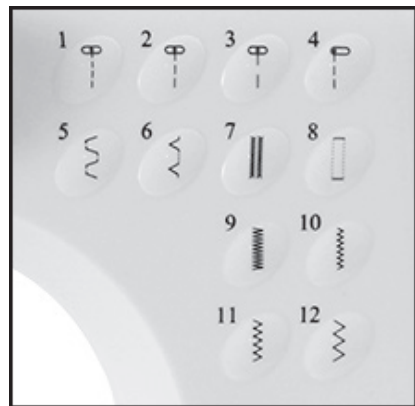

20 сур.

7.9 Кері жүріс атқарымы. Кері тігіс жіктерді бекіту үшін қолданылады. Осы атқарымды қолдану үшін матаны тігу аяқталғаннан кейін кері жүрісті

ауыстырып-қосқышты басыңыз және ұстап тұрыңыз, және машина матаны кері жаққа тігеді. Кері бағытта тігу кезінде жік ұзындығы 1,5-ден 4,5 мм дейінгі құрайды. Әдеттегі тігуге қайту үшін кері жүрісті ауыстырып-қосқышты босатыңыз.

7.10 Жылдамдықты реттеу

Тігін машинасы келесідей жұмыс режимдеріне ие:

«0» күйі – сөндірілуі;

«L» күйі – тігудің баяу жылдамдығы;

«H» күйі – тігудің жоғары жылдамдығы (21 сур.).

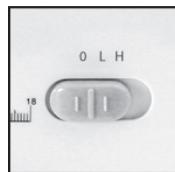

21 сур.

7.11 Жарықтандыру

Егер жұмыс процесі кезінде қосымша жарық қажет болса, жарықтандыру батырмасын басыңыз. Жарықты сөндіру үшін тағы да басыңыз (22 сур.).



22 сур.

7.12 Жылжымалы жәшік

Машинаның бүйірлік жағында керек-жарақтарды сақтауға арналған жәшік бар (23 сур.).



23 сур.

7.13 Жеңдерді тігу

Тігін машинасында жеңді немесе киімде кез келген тар саңылауы бар бұйымдарды тігу мүмкіншілігі қарастырылған. Ол үшін тұтқаны машинаға суретте көрсетілгендей етіп жеңді орналастыра отырып, қысқыш табандықты көтеру қажет, сосын қысқыш табандықты босатыңыз (24 сур.).



24 сур.

7.14 Тігісті реттеу

Қалыпты тігіс матаның үстінен және астынан біркелкі тігіске ие болуы керек (25 сур.).

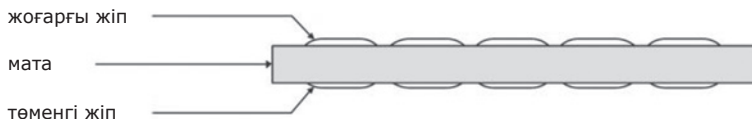

25 сур.

Егер төменгі жіп тура сызық секілді көрінсе (26 сур.), бұл жоғарғы жіптің тым әлсірегенін көрсетеді. Жоғарғы жіптің керілуін арттыру қажет, ол үшін жоғарғы жіптің керілуін реттеуішті төмен бұраңыз.



26 сур.

Алайда, жоғарғы жіп тура сызық секілді көрінген кезде, бұл жоғарғы жіптің шектен тыс керілуін білдіреді. Жоғарғы жіптің керілуін кеміту үшін жоғарғы жіптің керілуін реттеуішті жоғары бұраңыз (27 сур.).



27 сур.

7.15 Ілгектерді айналдыру тігу

7.15.1 Матаны қысқыш табандықтың астына орналастырыңыз, оны ілгек жасау қажет болатын жерге түсіріңіз, сосын №8 тігіс түрін таңдаңыз (28 сур.).

7.15.2 Машинаны іске қосыңыз және төмен жылдамдықта 5-6 тігістер жасаңыз, сосын машинаны сөндіріңіз (29 сур.).

7.15.3 №7 тігісті таңдаңыз, машинаны іске қосыңыз және матаны қажетті қашықтыққа тігіңіз, сосын машинаны сөндіріңіз. Тігісті тегіс жасауға тырысыңыз (30 сур.).

7.15.4 №8 тігіс түрін таңдаңыз, машинаны іске қосыңыз және төмен жылдамдықта 5-6 тігістерді жасаңыз (31 сур.).

7.15.5 Қысқыш табандықты көтеріңіз және матаны 180 градусқа жайыңыз. №7 тігіс түрін таңдаңыз, машинаны іске қосыңыз және ілгек толықтай тігіліп болғанша дейін бұйымды тігуді аяқтаңыз (32 сур.).



28 сур.



29 сур.



30 сур.



31 сур.



32 сур.

7.16 Қысқыш табандықты ауыстыру

7.16.1 Машинаны тегіс орнықты бетке орнатыңыз. Сермерді сағат тіліне қарсы айналдыра отырып, ең жоғарғы күйге көтеріңіз, сосын қысқыш табандықтың тетігін көтеріңіз (33 сур.).

7.16.2 Табандықтың артқы жағындағы тетікшеге басыңыз. Табандық ажыратылады (34 сур.).

7.16.3 Басқа қысқыш табандықты бекіткіштің астына орналастырыңыз, бекіткіштің тетікшесіне басыңыз және қысқыш табандықты көтеріңіз (35, 36 сур.).

НАЗАР АУДАРЫҢЫЗ! Қысқыш табандықты ауыстырудың алдында міндетті түрде машинаның электр қуат беруін ажыратыңыз. Егер машинаны іске

қосулы күйде қалдырса және басқышқа кездейсоқ басса, машина әрекетке кіріседі, бұл жарақат алуға әкеліп соқтыруы мүмкін.

НАЗАР АУДАРЫҢЫЗ! Қысқыш табандық бекіткішінің тетікшесін босата отырып, жарақат алуды болдырмау үшін қолдарды немесе саусақтарды табандықтың астына орналастырмаңыз.



33 сур.



34 сур.

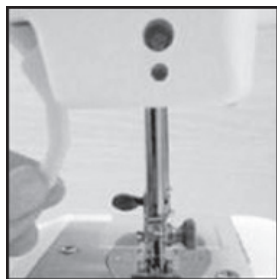

35 сур.



36 сур.

7.16.4 Жинаққа келесі тағайындалудағы табандықтар жиынтығы кіреді:



- Түймелерді қадауға арналған табандық;



- Жасырын тігістерді-сыдырма ілгектерді жапсыра тігуге арналған табандық;



- 3 мм тар жиекті бүгуге арналған табандық-бүгіп тіккіш – мата берудің бұралушы механизмінің есебінен тар түріңкі жіктерді орындау үшін қолданылады. Табандықпен мойынорағыштардың, көйлектердің, киімдердің және үй әшекейіндегі бұйымдардың жиектерін өңдеуге болады;

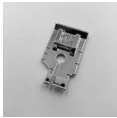

- **Квилтингке арналған табандық** – 1.4 дюйм (6.4 см) квилтинг пен пэчворк бөлшектерін қосуға жарайды;



- **Атлас тігістеріне арналған табандық** – мүсінді тігістермен жұмыс істеуге, тығыз атлас және декоративтік тігістерді тігуге арналған, сыру үшін қолданыла алады;



- **Аунақшалы табандық** – созылмалы маталарды, трикотажды, сонымен бірге тері мен винилді тігуге арналған, себебі жоғарғы қабатты табандыққа итеретін аунақшалардың есебінен маталардың созылуы мен бүктелуінен құтылуға көмектеседі;



- **Сыдырма ілгектерге арналған табандық** – симметриялы және тігісті сыдырма ілгектердің тісшелерінен сол жағынан да, оң жағынан да жүргізуге мүмкіндік береді;



- **Жасырын тігістерге (жіктерге) арналған табандық** – қиықтарды тігу, аралықтарды сырып тігу мен шілтерлерді қосып тігу үшін қолданылады. Стандартты, сонымен бірге декоративтік тігістерге де мінсіз жарайды;



- **Апликациялар үшін ашық табандық** – тар және тығыз зигзагпен немесе декоративтік тігістермен аппликацияларды тігу үшін қолданылады. Табандықтың ашық бөлігі тігістерді қалыптастыруды бақылауға мүмкіндік береді, әсіресе аппликациялармен жұмыс кезінде немесе маталардың дәл қосылу орындарында;



- **Жұқаларда тура тігістер үшін табандық** – жұқа және проблемалық материалдар үшін қолданылады. Материалмен жанасудың үлкен беті мен шағын дөңгелек саңылау тура сызықтың үздік сапасын қамтамасыз етеді;



- **Тігін табандығы**



- **Ілгекті айналдыра тігуге арналған табандық** – түймелік ілгектерді орындау үшін қолданылады.

7.17 Тігу үшін матаның сипаттамасы

Тігу қолайлылығы Мата сипаттамасы	Мата	Мақта\зығыр	Жібек\Жүн	Полиэстер	Созылмалы мата
	Қалыпты	✓	×	✓	△
Қалың	✓	×	✓	△	
Жұқа	✓	×	×	×	
Қатты	✓	✓	✓	△	
Жұмсақ	×	×	×	×	

Тігу қолайлылығы:

✓ - жеңіл

× - қиын

△ - қиындықтар болуы ықтимал

7.17.1 Ескерту:**- Материалдың тығыздығын анықтау:**

Жұқа – қалыңдығы екі қабат материал <0,35 мм;

Қалың – қалыңдығы екі қабат материал < 0,8 мм;

Қалыпты тығыздық – қалыңдығы екі қабат материал $\geq 0,35 \text{ мм} \leq 0,8 \text{ мм}$;**- Созылмалы матаны анықтау.**

Егер өлшемі 100 мм* 30 мм мата 0,5 кг керу жүктемесімен 106 мм дейін немесе одан да көбірек созылса, ол созылмалы болып саналады.

– Қатты мата: джинсалық, кенептік және т.б.

– Жұмсақ мата: орамалға және т.б. арналған мата.

7.17.2 Жіп және тігін инесінің түрі

Мата	Жіп	Иненің түрі	Иненің өлшемі
Жұқа: тафта, органди, батист	№75 / №120 / №80 Полиэстердан жасалған жіп, нейлонды жіпті қолданбау	2020	9 немесе 11
Жұқа	№75 / №120 / №80 Полиэстердан жасалған жіп, нейлонды жіпті қолданбау	2020	14

Қалың: твид, джинсальық, вельвет	№75 / №120 / №80 Полиэстердан жасалған жіп, нейлонды жіпті қолданбау	2020 / 2026	14 немесе 16
Серпімді: спандекс, трикотаж	№75 / №120 / №80 Полиэстердан жасалған жіп, нейлонды жіпті қолданбау	2045	14 немесе 16

8 ТЕХНИКАЛЫҚ ҚЫЗМЕТ КӨРСЕТУ

8.1 Электр құралының корпусын дымқыл матамен тазалау ұсынылады.

8.2 Құралды тазалау үшін құралдың бетін бүлдіруі мүмкін тазартқыш құралды қолданбаңыз.

9 САҚТАУ ЕРЕЖЕСІ

Бұйымды 0°C-тан +40°C-қа дейінгі қоршаған ортаның температурасы кезінде және 80%-дан аспайтын ауаның салыстырмалы ылғалдылығында сақтау керек. Бүлінудерді болдырмау үшін бұйымды тек зауыттық қаптамада ғана тасымалдаңыз. Тасымалдаудан немесе төмендетілген температурада сақтаудан кейін бұйымды оны бөлме температурасында кем дегенде екі сағаттай ұстау керек. Бұйымды тиеу, түсіру және сақтау кезінде пайдалану жөніндегі нұсқаулықта мазмұндалғандардан басқа келесі талаптарды басшылыққа алу керек:

- бұйымның бүлінуіне және / немесе оның қаптамасының бұзылуына әкеліп соқтыруы мүмкін елеулі механикалық жүктемелерге бұйымды ұшыратуға тыйым салынады;

- бұйымның қаптамасына судың және басқа да сұйықтықтардың тиіп кетулерін болдырмау қажет. Пайдалануда болған бұйымды теріс температурада тасымалдаудың немесе сақтауға берудің алдында бұйымда судың жоқтығына көз жеткізу қажет. Бұйымның барлық беттері құрғақ болулары керек. Бұйымды температураның елеулі айырмаларынан және тікелей күн сәулелерінен қорғаңыз.

9.1 Кәдеге жарату



Бұйымды қате кәдеге жарату қоршаған ортаға орны толғысыз зиян келтіреді. Ақаулы бұйымды сонымен бірге пайдаланылған қуат беру элементтерін тұрмыстық қалдықтармен бірге лақтырмаңыз. Осы мақсаттар үшін мамандандырылған кәдеге жарату орталығына жүгініңіз. Сіз тұрмыстық бұйымдарды, жабдықтарды және пайдаланылған қуат беру элементтерін қайта өңдеуге қабылдаушы бекеттердің мекен-жайларын Сіздегі елді мекендегі муниципалдық қызметтен ала аласыз.

10 ҚЫЗМЕТТІК МЕРЗІМІ

Аталған бұйым осы нұсқаулықта көрсетілген барлық талаптарды сақтау кезінде кем дегенде 3 жыл жұмыс істеуі керек. Дайындаушы сатып алушылардың назарын бұйымды жеке мақсаттар аясында пайдалану кезінде және осы пайдалану жөніндегі нұсқаулықта келтірілген қолдану ережелерінің сақталуы бұйымның осы нұсқаулықта аталған қызметтік мерзімін айтарлықтай ұзартуы мүмкін екендігіне аудартады. Дайындаушы өзіне құрылымына және жиынтықтылауға бұйымның пайдаланушылық қасиетін нашарлатпайтын өзгерістерді енгізу құқығын қалдырады.

Құралдың қызметтік мерзімі 3 жылды құрайды.

11 ЫҚТИМАЛ АҚАУЛЫҚТАР ЖӘНЕ ОЛАРДЫ ЖОЮ ӘДІСТЕРІ

Егер электр құралы істен шықса, оны өздігіңізден жөндеуге тырыспаңыз. Міндетті түрде авторландырылған сервистік орталыққа баруды ұсынамыз.

Мәселе	Себеп	Жою тәсілі
Қуат берудің жоқтығы немесе құралдың баяу жұмыс істеуі	Қуат беру элементтері қате орнатылған немесе төмен зарядқа ие	Қуат беру элементтерінің дұрыс орнатылуын тексеріңіз немесе жаңаға ауыстырыңыз
	Жарамсыз адаптер	Электр құралымен жиынтықта жеткізілетін адаптерді қолданыңыз
Тігуде тігістердің өткізілуі	Ине орталық бойынша орналасқан	Инені шешіңіз және қайта орнатыңыз
	Ине майысқан	Инені ауыстырыңыз
	Қысқыш табандық әлсіреген	Қысқыш табандықты бекітіңіз
Төменгі жіпті тарту мүмкін емес	Жіпаяқталды	Жаңа шарыққа ауыстырыңыз
	Жіп қате орнатылған	Төменгі жіпті қайта орнатыңыз
Жіп үзіледі	Игла иілген	Инені ауыстырыңыз\қайта орнатыңыз
	Иненің шыны сауыты қате орнатылған	
	Жіп қатты тартылған	Жіптің керілуін әлсіретіңіз
Тігістер тым еркін немесе қате	Жіп жоғарғы шарғыда тұрып қалды	Шарғыны шығарыңыз және жіпті дұрыс күйге орнатыңыз
	Жоғарғы жіп керілмеген	
Иненің бұзылуы	Ине майысқан	Инені ауыстырыңыз

12 ДАЙЫНДАУШЫНЫҢ КЕПІЛДЕМЕСІ

Сіздің назарыңызды барлық кепілдікті мерзімнің ішінде электр құралы келесі шарттардың сақталуы кезінде тегін сервистік қызмет көрсетуге немесе жөндеуге қабылданатын болатындығына аудартамыз:

Кепілдікті міндеттеме онда сатылған күні, сериялық нөмірі, сатушы ұйымның мөрі (мөртабаны), сатушының қолы көрсетілген дұрыс толтырылған кепілдік талоны болған кезде жүзеге асырылады. Сізде дұрыс толтырылған кепілдік талоны болмаған кезде біз Сіздің аталған бұйымның сапасы бойынша наразылықтарыңыздан бас тартуға мәжбүр боламыз. Түсінбеушіліктерді болдырмау үшін Сізден бұйыммен жұмысты бастауды алдында пайдалану жөніндегі нұсқаулықпен танысып шығуды өтінеміз.

Сіздің назарыңызды бұйымның тек тұрмыстық тағайындалуына аударамыз. Кепілдік шарттары иегердің үйінде мезгілдік техникалық қызмет көрсетуді қарастырмайды.

Осы кепілдікті шарттардың құқықтық негізі қолданыстағы Ресей Федерациясының заңнамасы, атап айтқанда, «Тұтынушылардың құқықтарын қорғау туралы» Федералдық Заңның соңғы редакциясы және Ресей Федерациясының Азаматтық кодексі болып табылады.

Бұйымның пайдаланудың кепілдікті мерзімі 24 айды құрайды. Бұл мерзім бөлшек сауда желісі арқылы сатып алынған күннен бастап есептеледі. Біздің кепілдікті міндеттемелер тек кепілдікті мерзімнің ішінде анықталған және өндірістік технологиялық және конструктивтік ақаулармен шарттас, яғни компания-дайындаушы арқылы жол берілген ақауларға ғана таралады.

12.1 Кепілдікті міндеттемелер келесілерге таралады:

12.1.1 Келесінің нәтижесінде орын алған ақаулықтар:

- қолданушының пайдалану жөніндегі нұсқаулықтың ұйғарымдарын сақтамауы;

- сыртқы немесе кез келген басқа әсерлерден шақырылған механикалық бүлінулер;

- бұйымды тағайындалуы бойынша қолданбау;

- бұйымға жаңбыр, қар, жоғары ылғалдылық, қызу, агрессивтік орталар, қуат беруші электр желісі параметрлерінің пайдалану жөніндегі нұсқаулықтың талаптарына сәйкессіздігі секілді жағымсыз атмосфералық және сыртқы әсерлер;

- аталған үлгінің технологиялық конструкциялары арқылы қарастырылмаған, өндіруші арқылы ұсынылмаған немесе мақұлданбаған керек-жарақтарды, шығын материалдарын және косалқы бөлшектерді қолдану;

12.1.2 Ашуға, жөндеуге немесе түрлендіруге оларға уәкілетті емес тұлғалар арқылы ұшыраған бұйымдар.

12.1.3 Бұйымда лайықсыз пайдаланудың немесе сақтаудың салдарынан пайда болған ақаулықтарға:

- бұйымның металл элементтерінде тоттардың болуы;

- желелік кабельдің үзілуі мен тілінуі;

- сызаттар, жарықшақтар, корпустың күшті үйкелістері, бұйымның пластик

бөліктері және бас.

12.1.4 Электрлі қозғалтқыштың немесе басқа тораптар мен бөлшектердің істен шығуларына әкеліп соқтыратын бұйымның асқын жүктелуінің нәтижелерінде пайда болған ақаулықтарға.

12.1.5 Сериялық нөмірі оқылмайтын бұйымға.

12.1.6 Кезеңдік ауыстыруға жататын шығын материалдары, ауыстырмалы бөлшектер, түйіндер, сонымен бірге электр құралымен жиынтықта жеткізілетін керек-жарақтар мен толымдаушылар.

12.1.7 Асқын жүктелудің сөзсіз белгілеріне жататындар:

- сымдарды оқшаулағыштардың қарауы немесе күйі;

- бұйымның бөлшектері мен тораптарының деформациялануы мен балқуы.

Сіздің назарыңызды бұйымды сервистік орталыққа және одан жеткізудің соңғы тұтынушы (иегері) арқылы немесе оның қаражатының есебінен жүзеге асырылатындығына аудартамыз.

Құралға кепілдік жағдайды орнату бойынша техникалық куәландыру тек авторландырылған сервистік орталықта ғана жүргізіледі. Сервистік орталықтардың тізімін сатушыдан немесе **www.galaxy-tecs.ru**. сайтынан білуге болады.

НАЗАР АУДАРЫҢЫЗ! Бұйымды сатып алу кезінде жиынтықтылығы мен дұрыстығын тексеруді, сонымен қатар кепілдік талонның дұрыс толтырылуын талап етіңіз.

13 ӨЗГЕ АҚПАРАТ

Импорттаушы: «Союз» ЖШҚ

Мекен-жай: 432048, Ресей, Ульяновск қ., Локомотивная көш., 14

Дайындаушы: Нингбо Оксен Импорт энд Экспорт Ко., ЛТД

Мекен-жай: №157, 2313 бөлме, Ченмао Вест Рэуд, Чжунгонгмиао Стрит, Иньчжоу Дистрикт, Нингбо, Қытай
ҚХР жасалған.

Дайындалған күні бұйымның өзінде орналасқан лейблдың (ақпараттық тақтайша) сериялық нөмірінде орналасқан. Дайындаушының стандартына сәйкес сериялық нөмір - импорттаушыдан және тапсырыс нөмірінен / дайындалған жылы мен айынан / бұйымның реттік нөмірінен тұрады.