



OWNER'S MANUAL

# FRIDGE & FREEZER

**Read this owner's manual thoroughly before operating the appliance and keep it handy for reference at all times.**

EN ENGLISH    RU РУССКИЙ    КК ҚАЗАҚША



MFL70367017  
Rev.01\_010918

[www.lg.com](http://www.lg.com)

Copyright © 2018 LG Electronics Inc. All Rights Reserved.

# TABLE OF CONTENTS

This manual may contain images or content different from the model you purchased.

This manual is subject to revision by the manufacturer.

<b>SAFETY INSTRUCTIONS .....</b>	<b>3</b>
IMPORTANT SAFETY INSTRUCTIONS .....	3
<b>INSTALLATION .....</b>	<b>11</b>
Notes for Movement and Transport .....	11
Notes for Installation .....	11
Leg Adjustment .....	11
Dimensions and Clearances .....	12
Ambient Temperature .....	12
<b>OPERATION .....</b>	<b>13</b>
Parts and Functions .....	13
Notes for Operation .....	15
Control Panel .....	17
Water Dispenser (Optional) .....	19
Moving Ice Maker .....	20
Fresh Vegetable Drawer .....	21
Other Functions .....	21
<b>SMART FUNCTIONS .....</b>	<b>22</b>
Using LG SmartThinQ Application .....	22
Using Smart Diagnosis™ .....	24
<b>MAINTENANCE .....</b>	<b>26</b>
Notes for Cleaning .....	26
Cleaning the Door Basket .....	26
Cleaning the Shelf .....	27
Cleaning the Vegetable Drawer .....	27
Cleaning the Water Dispenser (Optional) .....	28
<b>TROUBLESHOOTING .....</b>	<b>29</b>

# SAFETY INSTRUCTIONS

EN

The following safety guidelines are intended to prevent unforeseen risks or damage from unsafe or incorrect operation of the appliance.

The guidelines are separated into 'WARNING' and 'CAUTION' as described below.

 This symbol is displayed to indicate matters and operations that can cause risk. Read the part with this symbol carefully and follow the instructions in order to avoid risk.

 **WARNING**

This indicates that the failure to follow the instructions can cause serious injury or death.

 **CAUTION**

This indicates that the failure to follow the instructions can cause the minor injury or damage to the product.

## IMPORTANT SAFETY INSTRUCTIONS

 **WARNING**

To reduce the risk of explosion, fire, death, electric shock, injury or scalding to persons when using this product, follow basic precautions, including the following:

### Children in the Household

- This appliance is not intended for use by persons (including children) with reduced physical, sensory or mental capabilities, or lack of experience and knowledge, unless they have been given supervision or instruction concerning use of the appliance by a person responsible for their safety. Children should be supervised to ensure that they do not play with the appliance.
- If the appliance is equipped with a lock (some countries only), keep the key out of reach of children.

## Installation

- This appliance should only be transported by two or more people holding the appliance securely.
- Ensure that the socket outlet is properly grounded, and that the earth pin on the power cord is not damaged or removed from the power plug. For more details on grounding, inquire at an LG Electronics customer information centre.
- This appliance is equipped with a power cord having an equipment-grounding conductor and a grounding power plug. The power plug must be plugged into an appropriate socket outlet that is installed and grounded in accordance with all local codes and ordinances.
- If the power cord is damaged or the hole of the socket outlet is loose, do not use the power cord and contact an authorized service centre.
- Do not plug the appliance into a multi socket adapter which does not have a power cable(mounted).
- Do not modify or extend the power cable.
- Avoid using any extension cords or double adaptor. The appliance should be connected to a dedicated power line which is separately fused.
- Be careful not to point the power plug up or let the appliance lean against the power plug.
- Install the appliance in a place where is easy to unplug the power plug of the appliance.
- Do not use a multi socket outlet which is not properly grounded(portable). Upon using a properly-grounded multi socket outlet (portable), use a product with the current capacity of the power code rating or higher. Failure to do so may result in electric shock or fire due to the heat of multi socket outlet. The power may be shut off when the circuit breaker is operated.

- Install the appliance on a firm and level floor.
- Do not install the appliance in a damp and dusty place. Do not install or store the appliance in any outdoor area, or any area that is subject to weathering conditions such as direct sunlight, wind, or rain or temperatures below freezing.
- Do not place the appliance in direct sunlight or expose it to the heat from heating appliances such as stoves or heaters.
- Be careful not to expose the rear of the appliance when installing.
- Be careful not to let the appliance door fall during assembly or disassembly.
- Be careful not to pinch, crush, or damage the power cable during assembly or disassembly of the appliance door.
- Do not connect a plug adapter or other accessories to the power plug.

### **Operation**

- Do not use the appliance for any purpose (storage of medical or experimental materials or shipping) other than any domestic household food storage use.
- In case of flood, disconnect the power plug and contact the LG Electronics customer information centre.
- Unplug the power plug during a severe thunderstorm or lightening or when not in use for a long period of time.
- Do not touch the power plug or the appliance controls with wet hands.
- Do not bend the power cable excessively or place a heavy object on it.
- If water penetrates electrical parts of the appliance, disconnect power plug and contact an LG Electronics customer information centre.

- Do not place hands or metallic objects inside the area emitting the cold air, cover or heat releasing grille on the back.
- Do not apply excessive force or impact to the back cover of the appliance.
- Do not put animals, such as pets into the appliance.
- Be careful of nearby children when you open or close the appliance door. The door may bump the child and cause injury.
- Avoid the danger of children getting trapped inside the appliance. A child trapped inside the appliance can cause suffocation.
- Do not place heavy or fragile objects, containers filled with liquid, combustible substances, flammable objects (such as candles, lamps, etc.), or heating devices (such as stoves, heaters, etc.) on the appliance.
- If there is a gas leakage (isobutane, propane, natural gas, etc.), do not touch the appliance or power plug and ventilate the area immediately. This appliance uses a very eco-friendly gas (isobutane, R600a) as the refrigerant. Although it uses a small amount of the gas, it is still combustible gas. Gas leakage during appliance transport, installation or operation can cause fire, explosion or injury if sparks are caused.
- Do not use or store flammable or combustible substances (ether, benzene, alcohol, chemical, LPG, combustible spray, insecticide, air freshener, cosmetics, etc.) near the appliance.
- Immediately unplug the power plug and contact an LG Electronics customer information centre if you detect a strange sound, odour, or smoke coming from the appliance.
- Fill with potable water only into icemaker or dispenser water tank.

## **Maintenance**

- Disconnect the power cord before cleaning the appliance or replacing the inside lamp (where fitted).
- Securely plug the power plug in the socket outlet after completely removing any moisture and dust.
- Never unplug the appliance by pulling on the power cable. Always grip the power plug firmly and pull straight out from the socket outlet.
- Do not spray water or inflammable substances (toothpaste, alcohol, thinner, benzene, flammable liquid, abrasive, etc.) over the interior or exterior of the appliance to clean it.
- Do not clean the appliance with brushes, cloths or sponges with rough surfaces or which are made of metallic material.
- Only qualified service personnel from LG Electronics service centre should disassemble, repair, or modify the appliance. Contact an LG Electronics customer information centre if you move and install the appliance in a different location.
- Do not use a hair drier to dry the inside of the appliance or place a candle inside to remove the odours.
- Do not use mechanical devices or other means to accelerate the defrosting process.

## **Disposal**

- When discarding the appliance, remove the door gasket while leaving the shelves and baskets in place and keep children away from the appliance.
- Dispose of all packaging materials (such as plastic bags and styrofoam) away from children. The packaging materials can cause suffocation.

- When discarding the appliance, contact an authorized waste center. This appliance contains a small amount of isobutane refrigerant (R600a) as the refrigerant, and it is a flammable gas.

### **Technical Safety**

- Keep ventilation openings, in the appliance enclosure or in the built-in structure, clear of obstruction.
- Do not use electrical appliances inside the food storage compartments of the appliance, unless they are of the type recommended by the manufacturer.
- The refrigerant and insulation blowing gas used in the appliance require special disposal procedures. Consult with service agent or a similarly qualified person before disposing of them.
- This appliance contains a small amount of isobutane refrigerant (R600a), natural gas with high environmental compatibility, but it is also combustible. When transporting and installing the appliance, care should be taken to ensure that no parts of the refrigerating circuit are damaged.
- Refrigerant leaking out of the pipes could ignite or cause an explosion.
- If a leak is detected, avoid any naked flames or potential sources of ignition and air the room in which the appliance is standing for several minutes. In order to avoid the creation of a flammable gas air mixture if a leak in the refrigerating circuit occurs, the size of the room in which the appliance is used should correspond to the amount of refrigerant used. The room must be 1 m<sup>2</sup> in size for every 8 g of R600a refrigerant inside the appliance.
- The amount of refrigerant in your particular appliance is shown on the identification plate inside the appliance.



- Never start up an appliance showing any signs of damage. If in doubt, consult your dealer.
- This appliance is intended to be used in household and similar applications only. It should not be used for commercial, or catering purposes, or in any mobile application such as a caravan or boat.
- Do not store explosive substances such as aerosol cans with a flammable propellant in this appliance.

### CAUTION

**To reduce the risk of minor injury to persons, malfunction, or damage to the product or property when using this product, follow basic precautions, including the following:**

#### **Installation**

- Do not tilt the appliance to pull or push it when transporting.
- Make sure not to get a body part such as a hand or foot stuck while moving the appliance.

#### **Operation**

- Do not touch frozen food or the metal parts in the freezer compartment with wet or damp hands. It may cause frostbite.
- Do not place glass containers, bottles or cans (especially those containing carbonated drinks) in the freezer compartment, shelves or ice bin that will be exposed to temperatures below freezing.
- The tempered glass on the front side of the appliance door or the shelves can be damaged by an impact. If it is broken, do not touch it with wet hands, as this may result in injury.
- Do not hang from the appliance doors, storage room, shelf or climb up into it.

- Do not store an excessive amount of water bottles or containers for side dishes on the door baskets. The basket may break or your hand may bump into the surrounding structure, causing injury.
- Keep food organized inside the appliance.
- Prevent animals from nibbling on the power cable or water hose.
- Do not open or close the appliance door with excessive force.
- If the hinge of the product door is damaged or operates improperly, stop using the appliance and contact an authorized service centre.
- Do not damage the refrigerant circuit.
- Do not place any electronic appliance (such as heater and mobile phone) inside the appliance.
- Do not clean glass shelves or covers with warm water when they are cold. They may break if exposed to sudden temperature changes.
- Never eat frozen foods immediately after they have been taken out in the freezer compartment.
- Do not use a thin crystal cup or chinaware when dispensing.
- Make sure not to get a hand or foot stuck upon opening or closing the appliance door.

### **Maintenance**

- Do not insert the shelves upside down. The shelves may fall, causing injury.
- To remove frost from the appliance, contact an LG Electronics customer information centre.
- Dispose of the ice inside the ice bin in the freezer compartment during an extended power outage.

## Notes for Movement and Transport

- Remove all food from inside the appliance. Then, transport the appliance only after fixing fragile parts such as shelves and the door handle with tape. Failure to do so may cause appliance damage.
- Pull the power plug out, insert and fix it into the power plug hook at the rear or on top of the appliance. Failure to do so may cause damage to the power plug or floor scratch.
- When transporting the appliance, more than two people should transport the appliance carefully. Dropping the appliance, which is extremely heavy, may cause personal injury or appliance failure.
- When transporting the appliance over a long distance, keep the appliance upright. The appliance may fall over, causing malfunctions. Never transport the appliance laying down as it can cause a refrigerant circulation malfunction when it is turned back on again.

## Notes for Installation

- Install the appliance on a solid and flat area.
  - If the appliance is installed on an uneven floor, it can cause vibration and noise causing the appliance to fall resulting in injury. It could also cause the doors not to close correctly and introduce moisture inside the unit during operation.
  - If the appliance front or rear is not level, adjust the front feet so that it can be corrected. Severe cases may need the floor to be packed out with strips of thin timber.
- Avoid placing the unit near heat sources, direct sunlight or moisture.
- Connect the power supply cord (or plug) to the outlet. Don't double up with other appliances on the same outlet.
- After connecting the power supply cord (or plug) to the outlet, Wait two or three hours before you put food into the appliance. If you add food before the appliance has cooled completely, your food may spoil.
- After installing the appliance, connect the power plug into a socket outlet. Before moving and discarding the appliance, disconnect the plug from the socket outlet.



## Leg Adjustment

To avoid vibration, the unit must be leveled.

If required, adjust the leveling screws to compensate for the uneven floor.

The front should be slightly higher than the rear to aid in door closing.

Leveling screws can be turned easily by tipping the cabinet slightly.

Turn the leveling screws counterclockwise  to raise the unit, clockwise  to lower it.

## Dimensions and Clearances

Too small of a distance from adjacent items may result in the degradation of freezing capability and increased electricity costs. Allow over 50 mm of clearance from each adjacent wall when installing the appliance.

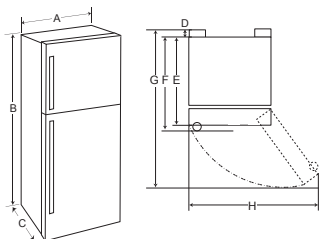

-	Size	
	Type (a)	Type (b)
A	860 mm	860 mm
B	1840 mm	1780 mm
C	730 mm	730 mm
D	25 mm	25 mm
E	675 mm	675 mm
F	705 mm	705 mm
G	1493 mm	1493 mm
H	1486 mm	1486 mm

### NOTE

- There are 2 types of appliances. You can determine which type yours is by checking the size of B in the table.

## Ambient Temperature

The appliance is designed to operate within a limited range of ambient temperatures, depending on the climate zone. Do not use the appliance at a temperature exceeding the limit. The internal temperature could be affected by the location of the appliance, the ambient temperature, the frequency of door opening and so on.

The climate class can be found on the rating label.

Climate Class	Ambient Temperature Range °C
SN (Extended Temperate)	+10 - +32
N (Temperate)	+16 - +32
ST (Subtropical)	+16 - +38
T (Tropical)	+16 - +43 / +10 - +43*

\*Australia, India, Kenya

### NOTE

- The appliances rated from SN to T are intended to be used at an ambient temperature between 10 °C and 43 °C.

## Parts and Functions

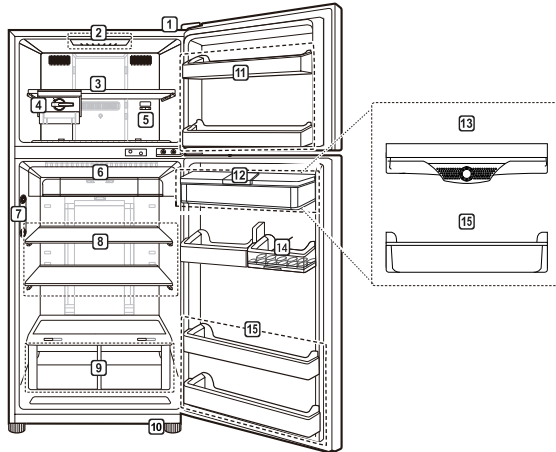

**1 Smart Diagnosis Unit (Optional)**

Using this function when contacting LG Electronics customer information centre to help make an accurate diagnosis when the appliance operates abnormally or a failure occurs.

**2 LED Lamp**

The LED lamps inside the appliance light up when you open the door.

**3 Freezer Shelf**

This is where frozen foods such as meat, fish, and ice cream can be stored.

**4 Moving Ice Maker**

This is where ice is produced and stored.

- You can slide the ice maker along the shelf from side to side to any desired position.

**5 Freezer Temperature Control Dial**

This dial regulates the air flow to the Freezer compartment by setting it to a suitable balance.

**6 Fresh Room Drawer**

This is where food items are stored at a colder temperature than the regular fridge area.

**7 Door Cooling+ (Optional)**

This is where cold air comes out to keep the fridge door basket cool.

**8 Fridge Shelf**

This is where refrigerated foods and other items are stored.

- The shelf height can be adjusted by inserting the shelf in another groove of different height.
- Store the foods with higher moisture content at the front of the shelf.
- The actual number of shelves will differ from model to model.

**9 Fresh Vegetable Drawer**

This is where fruits and vegetables are stored to help maintain freshness by adjusting the humidity controller.

- The appearance or components of the appliance may differ from model to model.

**10 Leveling Screw**

Adjust the Screws (feet) on either side to compensate for an uneven floor.

**11 Freezer Door Basket**

This is where small packages of frozen food can be stored.

**12 Water Dispenser Tank (Optional)**

This is where water to supply the dispenser.

**13 IBDC Basket (Optional)**

The cold air from Door Cooling + directly comes into this basket.

**14 Movable Egg Tray**

This is where eggs are stored.

- You can move it to and use it at a desired position as needed. However, do not use it as the ice bin or place it on the shelf on top of the fridge or the vegetables drawer.

**15 Fridge Door Basket**

This is where small packages of refrigerated foods, drinks and sauce containers are stored.

**NOTE**

- The 2-star section (\*\*) basket or drawer can be used to store ice and food from -12 °C to -18 °C for short periods.

## Notes for Operation

- Do not use the ice water dispenser tank for beverages other than drinking water.
- Users should keep in mind that frost can form. If the door is not closed completely, if the humidity is high during the summer, or if the freezer door is opened frequently.
- Ensure there is sufficient space between food stored on the shelf or door basket to allow the door to close completely.
- Opening the door lets warm air enter the appliance, and may cause the internal temperature to rise.
- Do not open or close the appliance door excessively.
- The LED lamp is only intended for use in domestic appliances and is not suitable for household room illumination.
- If you are leaving the appliance turned off for an extended period of time, remove all food and unplug the power cord. Clean the interior, and leave the doors slightly ajar to prevent mold from growing in the appliance.

## Suggestion for Energy Saving

- Ensure there is sufficient space between stored foods. This allows cold air to be circulated evenly and lowers electricity bills.
- Store hot food only after it has cooled in order to prevent dew or frost.
- When storing food in the freezer compartment, set the freezer temperature lower than the temperature indicated on the appliance.
- Do not set the temperature of the appliance lower than needed. For ice making in normal climates, the freezer temperatures should be set to  $-18^{\circ}\text{C}$  or colder.
- Do not put food near the temperature sensor of the fridge compartment. Keep a distance of at least 3 cm from the sensor.
- Please note that a temperature rise after defrosting has a permissible range in the appliance specifications. If you wish to minimise the impact this may have on the food storage due to a temperature rise, seal or wrap the stored food in several layers.
- The automatic defrosting system in the appliance ensures that the compartment remains free of ice buildup under normal operating conditions.

## Storing Foods Effectively

- Store frozen food or refrigerated food inside sealed containers.
  - Check the expiration date and label (storage instructions) before storing food in the appliance.
  - Do not store food for a long period of time (more than four weeks) if it spoils easily at a low temperature.
  - Place the refrigerated food or frozen food in each fridge or freezer compartment immediately after purchasing.
  - Avoid refreezing any food which has been completely thawed. Freezing any food which has been completely thawed again will lower its taste and nutrition.
  - Do not wrap and store vegetables with newspaper. Printing material of newspaper or other foreign substances may smear and contaminate food.
  - Do not overfill the appliance. Fill less than 70 % of the space. Cold air can not circulate properly if the appliance is overfilled.
  - Cool hot food before storing. If too much hot food is placed inside, the internal temperature of the appliance can increase and negatively affect other foods stored in the appliance.
  - If you set an excessively low temperature for food, it may become frozen. Do not set a temperature lower than the required temperature for the food to be stored correctly.
  - Always keep the appliance clean.
- If there are chill compartments in the appliance, do not store vegetables and fruits with higher moisture content in the chill compartments as they may freeze due to the lower temperature.
  - In the event of a blackout, call the electricity company and ask how long it is going to last.
    - You should avoid opening the doors, while the power is off.
    - When the power supply gets back to normal, check the condition of the food.

## Max Freezing Capacity

- The Express Freeze function will set the freezer to its maximum freezing capacity.
- This generally takes up to 24 hours and automatically switches off.
- If the maximum freezing capacity is to be used, Express Freeze must be switched on for 2 hours before fresh produce is placed in the freezer compartment.

## Maximum Storage

- To get better air circulation, remove the moving ice maker.
- If large quantities of food are to be stored, the moving ice maker can be taken out of the appliance and the food can then be stacked directly on the freezer shelves in the freezer compartment.



## Control Panel

### Units and Functions

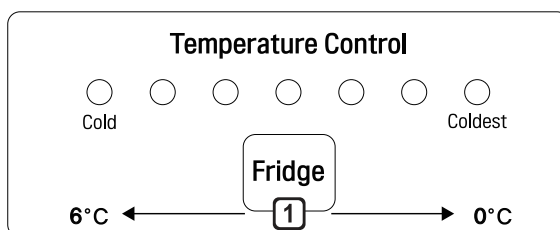
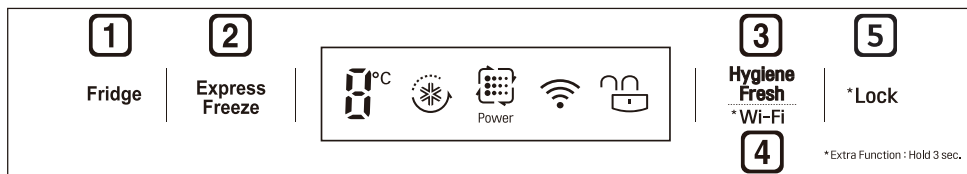

- The actual control panel may differ from model to model.

#### 1 Fridge Temperature

- This sets the fridge target temperature.

#### 2 Express Freeze

- This sets Express Freeze functions.

#### 3 Hygiene Fresh (Optional)

- This sets the Hygiene Fresh function.  
This function minimizes bacteria and odor inside the appliance.

#### 4 \* Wi-Fi

- This sets the appliance to connect to your home's Wi-Fi network.

#### 5 \* Lock

- This locks the buttons on the control panel.

## Notes for Using the Control Panel

- The control panel will turn on in any of the following cases.
  - When the power is turned on
  - When a button is pressed
  - When the appliance door (fridge compartment, freezer compartment) is opened
- The control panel will turn off automatically for energy saving in any of the following cases.
  - When one minute has passed after turning on the power
  - When no button operation is carried out for 20 seconds after a desired button is pressed
  - When 20 seconds has passed after the appliance door (fridge compartment, freezer compartment) is opened and closed
- If there is any finger or skin contact to the control panel while cleaning it, the button function may operate.

## Setting Wi-Fi (Optional)

The **Wi-Fi** button, when used with the LG SmartThinQ application, allows the refrigerator to connect to a home Wi-Fi network.

- The **Wi-Fi** icon shows the status of the refrigerator's network connection. The icon illuminates when the refrigerator is connected to the Wi-Fi network.
- Press and hold the **Wi-Fi** button for 3 seconds to connect to the network. The icon blinks while the connection is being made, then turns on once the connection is successfully made.

## Setting the Fridge Temperature

- Press the **Fridge** button to adjust the temperature. The temperature can be adjusted from 0 °C to 6 °C.

## Setting the Freezer Temperature

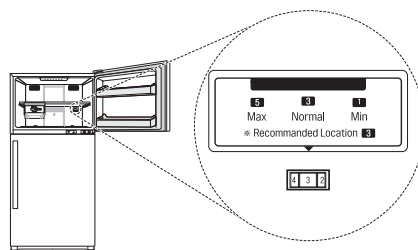

- The temperature can be adjusted from level 1 to level 8. Depending on Climate, level 3 is recommended.
- To lower the temperature in the freezer, turn the knob to the right and set to a higher number.
- To raise the temperature in the freezer, turn the knob to the left and set to a smaller number.
- Setting the dial at 6~ 8 will maintain a low temperature in the freezer. But, the appliance's cooling speed will be slowed down.

## NOTE

- The actual inner temperature varies depending on the food status, as the indicated setting temperature is a target temperature, not actual temperature within the appliance.
- The default temperature setting may vary depending on the appliance.
- Wait until two or three hours have passed after connecting the appliance to the outlet before storing food in the appliance.
- The appliance can automatically detect problems during the operation.
- If a problem is detected, the appliance may not operate and an error code is displayed even when any button is pressed.
- When this occurs, do not turn off the power and immediately contact the LG Electronics customer information centre. If you turn off the power, the repair technician from the LG Electronics customer information centre may have difficulty finding the problem.

## Setting Express Freeze

The function can quickly freeze a large amount of ice or frozen foods.

- When you press the **Express Freeze** button, the **Express Freeze** icon lights on the control panel.
- The function is enabled and disabled in turn each time you press the button.
- The Express Freeze function automatically terminates after a specific period has passed.

## Setting and Resetting Lock

This locks the buttons on the control panel.

- Press and hold the **Lock** button for 3 seconds. When the Lock function is set, all buttons are locked.

### NOTE

- You must deactivate Lock function before you can access any other functions.

## Setting Hygiene Fresh (Optional)

Bacteria and odor inside the appliance can be minimized with the Hygiene Fresh function. However, the function is only effective for bacteria floating in the appliance, not bacteria adsorbed onto food.

- Each time you press the **Hygiene Fresh** button, the Hygiene Fresh function mode will change to **Auto** → **Power** → **Off** → **Auto** alternatively.

## Water Dispenser (Optional)

Press the lever of the water dispenser to get cold water.

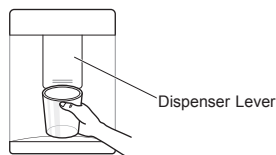

### ⚠ CAUTION

- Keep children away from the dispenser to prevent children playing with or damaging the controls.

### NOTE

- If you open the freezer door while water is being dispensed, the water supply will stop.
- If you open the fridge door while water is being dispensed, dispensing will paused.
- If the cup rim is small, water may splash out of the glass or miss it completely.
- Use a cup with a rim of over 68 mm in diameter when dispensing water.

## Water Dispenser tank (Optional)

- 1 Open the cap (small cover) on the top of the water tank.

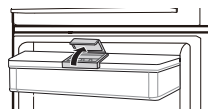

- 2 Fill the water tank with potable water and close the cap (small cover).
- The water tank can hold up to 6.0 L.

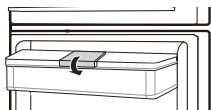

### ⚠ CAUTION

- Children should not be allowed near the dispenser tank. If the child drops the water dispenser tank while it is completely filled with water, injury may occur. Do not fill the water tank with drinks other than water or fill with hot water.
- Do not apply excessive force or impact when removing or assembling the water dispenser tank. Doing so can cause appliance damage or injury.

### NOTE

- You can use the upper basket after removing the water tank cover if you need more door basket space. The rated Fridge internal volume is with the water tank removed.
- Before using the water dispenser tank after installing the appliance, it should be washed before filling it with water.
- Check if the water dispenser tank has been placed on the appliance correctly. If it is not assembled correctly, water may leak from the tank into the appliance.
- If there is no water in the water dispenser tank, the cold water function of the dispenser cannot be used. Check if there is water in the water dispenser tank and then fill it with water if there is not.
- Wait at least 15 seconds before removing the water tank after having dispensed water.
- Sound from the water tank will be normal when supplying water to the dispenser. It is not a sign of malfunction.

## Moving Ice Maker

To make ice cubes, fill the ice tray with potable water and insert in its position.

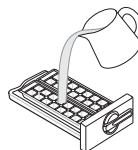

- Fill with potable water only.
- If the Ice Tray is overfilled, the ice cubes may stick together and be difficult to remove.
- Press the **Express Freeze** button on the control panel to make ice quickly.
- Ice can be removed more easily by pouring water on the ice tray or immersing it in water and twisting the tray first.
- Do not store ice that is not completely frozen.
- You can remove the ice tray or ice cubes bucket to create more space inside the freezer compartment if you do not use it.

To remove ice cubes, hold the lever of the tray and turn it clockwise until it has twisted slightly to release the ice cubes. The ice cubes will then drop in to the ice cube box.

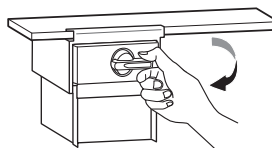

### ⚠ CAUTION

- Be careful not to twist the ice tray with force as it can be broken.

## Fresh Vegetable Drawer

Vegetable compartment can adjust the humidity by moving the knob.

If moved to the left side, cover and tray are opened, and if moved to the right side, cover and tray are closed therefore, it can maintain the humidity.

Closed state is recommended for keeping vegetables, and open state is recommended for keeping fruits.

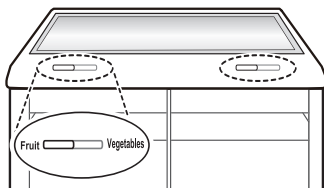

## Other Functions

### Door Open Alarm

The alarm sounds 3 times in 30 second intervals if the door (fridge compartment, freezer compartment) is left open or not completely closed for one minute.

- Contact the LG Electronics customer information centre if the alarm sound continues even after closing the door.



### Failure Detection

The appliance can automatically detect problems during the operation.

- If a problem is detected, the appliance may not operate and an error code is displayed even when any button is pressed.
- When this occurs, do not turn off the power and immediately contact the LG Electronics customer information centre. If you turn off the power, the repair technician from the LG Electronics customer information centre may have difficulty finding the problem.

## Using LG SmartThinQ Application

### Things to check before using LG SmartThinQ

- For appliances with the  or  logo

- 1 Check the distance between the appliance and the wireless router (Wi-Fi network).
  - If the distance between the appliance and the wireless router is too far, the signal strength becomes weak. It may take a long time to register or installation may fail.
- 2 Turn off the **Mobile data** or **Cellular Data** on your smartphone.
  - For iPhones, turn data off by going to **Settings** → **Cellular** → **Cellular Data**.

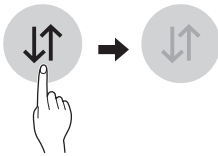

- 3 Connect your smartphone to the wireless router.

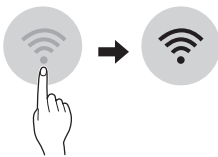

### NOTE

- To verify the Wi-Fi connection, check that **Wi-Fi**  icon on the control panel is lit.
- The appliance supports 2.4 GHz Wi-Fi networks only. To check your network frequency, contact your Internet service provider or refer to your wireless router manual.
- LG SmartThinQ is not responsible for any network connection problems or any faults, malfunctions, or errors caused by network connection.
- If the appliance is having trouble connecting to the Wi-Fi network, it may be too far from the router. Purchase a Wi-Fi repeater (range extender) to improve the Wi-Fi signal strength.
- The Wi-Fi connection may not connect or may be interrupted because of the home network environment.
- The network connection may not work properly depending on the Internet service provider.
- The surrounding wireless environment can make the wireless network service run slowly.
- The appliance cannot be registered due to problems with the wireless signal transmission. Unplug the appliance and wait about a minute before trying again.
- If the firewall on your wireless router is enabled, disable the firewall or add an exception to it.
- The wireless network name (SSID) should be a combination of English letters and numbers. (Do not use special characters.)
- Smartphone user interface (UI) may vary depending on the mobile operating system (OS) and the manufacturer.
- If the security protocol of the router is set to **WEP**, you may fail to set up the network. Please change it to other security protocols (**WPA2** is recommended) and register the product again.



## Installing LG SmartThinQ

Search for the LG SmartThinQ application from the Google Play Store or Apple App Store on a smart phone. Follow instructions to download and install the application.

### NOTE

- If you choose the simple login to access the LG SmartThinQ application, you must go through the appliance registration process each time you change your smartphone or reinstall the application.

## Wi-Fi Function

- For appliances with the  or  logo

Communicate with the appliance from a smart phone using the convenient smart features.

## Firmware Update

Keep the appliance performance updated.

## Smart Diagnosis™

If you use the Smart Diagnosis function, you will be provided with the useful information such as a correct way of using the appliance based on the pattern of use.

## Settings

Allows you to set various options on the refrigerator and in the application.

### NOTE

- If you change your wireless router, your Internet service provider or your password after registering the appliance, please delete it from the LG SmartThinQ **Settings** → **Edit Product** and register again.
- The application is subject to change for appliance improvement purposes without notice to users.
- Functions may vary by model.

## Connecting to Wi-Fi

The **Wi-Fi** button, when used with the LG SmartThinQ application, allows the appliance to connect to a home Wi-Fi network. The **Wi-Fi** icon shows the status of the appliance's network connection. The icon illuminates when the appliance is connected to the Wi-Fi network.

## Initial Appliance Registration

Run the LG SmartThinQ application and follow the instructions in the application to register the appliance.

## Re-registering the Appliance or Registering Another User

Press and hold the **Wi-Fi** button for 3 seconds to temporarily turn it off. Run the LG SmartThinQ application and follow the instructions in the application to register the appliance.

### NOTE

- To disable the Wi-Fi function, press and hold the **Wi-Fi** button for 3 seconds. Wi-Fi icon will be turned off.



## Open Source Software Notice Information

To obtain the source code under GPL, LGPL, MPL, and other open source licenses, that is contained in this product, please visit <http://opensource.lge.com>.

In addition to the source code, all referred license terms, warranty disclaimers and copyright notices are available for download.

LG Electronics will also provide open source code to you on CD-ROM for a charge covering the cost of performing such distribution (such as the cost of media, shipping, and handling) upon email request to [opensource@lge.com](mailto:opensource@lge.com). This offer is valid for a period of three years after our last shipment of this product. This offer is valid to anyone in receipt of this information.

## Smart Diagnosis™ Using a Smart Phone

- For appliances with the  or  logo

Use this function if you need an accurate diagnosis by an LG Electronics customer information centre when the appliance malfunctions or fails.

Smart Diagnosis™ can not be activated unless the appliance is connected to power. If the appliance is unable to turn on, then troubleshooting must be done without using Smart Diagnosis™.

## Using Smart Diagnosis™

### Smart Diagnosis™ Through the Customer Information Centre

Use this function if you need an accurate diagnosis by an LG Electronics customer information centre when the appliance malfunctions or fails. Use this function only to contact the service representative, not during normal operation.

#### Display panel is on the Freezer door.

- 1 Close the Freezer and Fridge doors, then press and hold the **Lock** button to activate the lock function.
  - If the lock function has been activated already, press the **Lock** button to deactivate the lock function, and then press the **Lock** button again to activate the lock function.
  - Please note that the Smart Diagnosis function will not operate until five minutes has passed since the lock function was activated.

\* Lock



- 2 Press and hold the **Fridge** button for three seconds or longer.
  - The control panel will be turned off, and then "3" will be displayed on the fridge temperature display part.
- 3 Open both fridge door and freezer door, and then hold the phone on the upper right speaker hole.
  - Position the phone so that its microphone is aligned with the speaker hole.

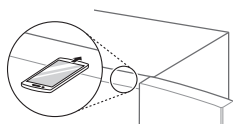

- 4 After the data transfer is complete, the service agent will explain the result of the Smart Diagnosis™.

#### Display panel is inside the Fridge Room.

- 1 Open the fridge door.
- 2 Press and hold the **Fridge** button for three seconds or longer.
- 3 If the buzzer sounds 4 times, open the freezer door and hold the phone near the speaker hole.

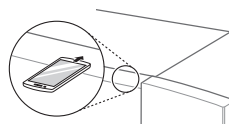

- 4 After the data transfer is complete, the service agent will explain the result of the Smart Diagnosis™.



**NOTE**

- Position the phone so that its microphone is aligned with the speaker hole.
- The Smart Diagnosis™ sound is generated after pressing the **Fridge** button for three seconds.
- Hold the phone to the upper right speaker hole and wait while the data is transmitted.
- Do not take the phone off the speaker hole while the data is transmitted.
- The data transfer sound may be harsh to the ear while the Smart Diagnosis™ data is being transmitted, but do not take the phone off the speaker hole for accurate diagnosis until the data transfer sound has stopped.
- When the data transfer is complete, the transfer completion message is displayed and the control panel is automatically turned off and then on again after a few seconds. Afterwards the customer information centre explains the diagnosis result.
- The Smart Diagnosis™ function depends on the local call quality.
- The communication performance will improve and you can transmit a better signal if you use a land line home phone.
- If the Smart Diagnosis™ data transfer is poor due to poor call quality, you may not receive the best Smart Diagnosis™ service.

## Notes for Cleaning

- When removing a shelf or drawer from inside the appliance, remove all stored foods from the shelf or drawer to prevent injury or damage to the appliance.
  - Otherwise, injury may occur due to the weight of stored foods.
- If cleaning the outside air vents of the appliance by means of vacuuming, then the power cord should be unplugged from the outlet to avoid any static discharge that can damage the electronics or cause an electric shock.
- Detach the shelves and drawers and clean them with water, and then dry them sufficiently, before replacing them.
- Regularly wipe the door gaskets with a wet soft towel.
- Door basket spills and stains should be cleaned as they can compromise storage ability of the basket and could even be damaged.
- After cleaning, check if the power cable is damaged, warm or improperly plugged.
- Keep the air vents on the exterior of the appliance clean.
  - Blocked air vents can cause fire or appliance damage.
- Waxing external painted metal surfaces helps provide rust protection. Do not wax plastic parts. Wax painted metal surfaces at least twice a year using appliance wax (or auto paste wax). Apply wax with a clean, soft cloth.
- When cleaning the inside or outside of the appliance, do not wipe it with a rough brush, toothpaste, or flammable materials. Do not use cleaning agents containing flammable substances.
  - This may cause discoloration or damage to the appliance.
  - Flammable substances: alcohol (ethanol, methanol, isopropyl alcohol, isobutyl alcohol, etc.), thinner, bleach, benzene, flammable liquid, abrasive, etc.

- For the appliance exterior, use a clean sponge or soft cloth and a mild detergent in warm water. Do not use abrasive or harsh cleaners. Dry thoroughly with a soft cloth.
- Never clean the shelves or containers in the dishwasher.
  - The parts may become deformed due to the heat.
- If the appliance is equipped with an LED lamp, do not remove lamp cover and LED lamp in any attempt to repair or service it. Please, contact the LG Electronics customer information centre.

## Cleaning the Door Basket

### Removing the Fridge/Freezer Door Basket

Hold both edges of the basket and remove it by lifting it upward.

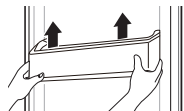

## Refitting the Fridge/Freezer Door Basket

- 1 Hold both edges of the door basket, gently push one edge to assemble, and then in the same manner assemble the other edge.

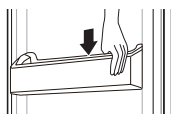

- 2 After assembling, tap the door basket gently to fix it horizontally.

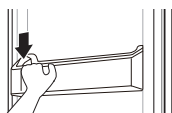

## Cleaning the Shelf

### Removing the Fridge/Freezer Shelf

Remove the shelf by pulling it out while slightly lifting the rear edge of the fridge shelf.

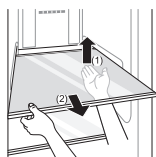

### Refitting the Fridge/Freezer Shelf

Mount them in the reverse order of the removal process.

## Cleaning the Vegetable Drawer

### Removing the Vegetable Drawer

- 1 Remove the contents of the drawer. Hold the handle of the vegetable drawer and pull it out completely until it outwardly gently until it stops.

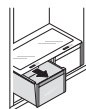

- 2 Lift the vegetable drawer up and remove it by pulling it out.

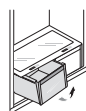

### Refitting the Vegetable Drawer

- 1 Place the drawer in the slide rails at a 45° angle and gently push it back.

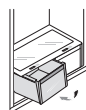

- 2 Insert the bottom of the vegetable drawer into its original position and gently push it back in while lowering it.

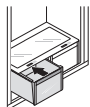

### **⚠ CAUTION**

- Please note that injuries can be caused by the weight of stored foods when removing the vegetable drawer.

## **Cleaning the Water Dispenser (Optional)**

### **Cleaning the Dispenser Tray**



The dispenser tray may become wet easily due to spilled ice or water. Wipe the entire area with a damp cloth.

### **Cleaning the Water Outlet**

Wipe the water outlet frequently with a clean cloth as it may get dirty easily. Please note that lint from a cloth may adhere to the outlet.

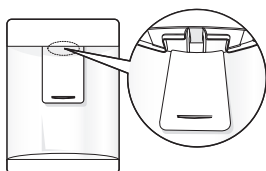

Symptoms	Reason	Solution
There is no refrigeration or freezing.	Is there a power interruption?	<ul style="list-style-type: none"> <li>• Check the power of other appliances.</li> </ul>
	If the power plug unplugged from the outlet?	<ul style="list-style-type: none"> <li>• Plug the power plug in the outlet properly.</li> </ul>
There is poor refrigeration or freezing.	Is the fridge or freezer temperature set to its warmest setting?	<ul style="list-style-type: none"> <li>• Set the fridge or freezer temperature to 'Medium'.</li> </ul>
	Is the appliance in direct sunlight, or is it near a heat generating object such as cooking oven or heater?	<ul style="list-style-type: none"> <li>• Check the installation area and reinstall it away from heat generating objects.</li> </ul>
	Did you store hot food without cooling it first?	<ul style="list-style-type: none"> <li>• Cool the hot food first before putting it in the fridge or freezer compartment.</li> </ul>
	Did you put in too much food?	<ul style="list-style-type: none"> <li>• Maintain an appropriate space between food.</li> </ul>
	Are the appliance doors completely closed?	<ul style="list-style-type: none"> <li>• Completely close the door and make sure that stored food is not obstructing in the door.</li> </ul>
	Is there enough space around the appliance?	<ul style="list-style-type: none"> <li>• Adjust the installation position to make enough space around the appliance.</li> </ul>
The appliance contains a bad smell.	Is the fridge or freezer temperature set to 'Warm'?	<ul style="list-style-type: none"> <li>• Set the fridge or freezer temperature to 'Medium'.</li> </ul>
	Did you put in food with a strong smell?	<ul style="list-style-type: none"> <li>• Store foods with strong smells in a sealed containers.</li> </ul>
	Vegetables or fruit may have spoiled in the drawer?	<ul style="list-style-type: none"> <li>• Throw away rotten vegetables and clean the vegetable drawer. Do not store vegetables too long in the vegetable drawer.</li> </ul>
The inside lamp in the appliance does not turn on.	Does the inside lamp in the appliance turn off?	<ul style="list-style-type: none"> <li>• It is not possible for customers to replace the inside lamp in the appliance as they are not serviceable. If the inside lamp does not turn on, please contact the LG Electronics customer information centre.</li> </ul>
The appliance door is not closed tightly.	Is the appliance leaning forward?	<ul style="list-style-type: none"> <li>• Adjust the front feet to raise the front side slightly.</li> </ul>
	Were the shelves properly assembled?	<ul style="list-style-type: none"> <li>• Refit the shelves if needed.</li> </ul>
	Did you close the door with excessive force?	<ul style="list-style-type: none"> <li>• If you apply too much force or speed when closing the door, it may remain briefly open before closing. Make sure that you do not slam the door closed. Close without force.</li> </ul>

Symptoms	Reason	Solution
There is condensation inside the appliance or on the bottom of the vegetable drawer cover.	Did you store hot food without cooling it first?	<ul style="list-style-type: none"> <li>• Cool the hot food first before putting it in the fridge or freezer compartment.</li> </ul>
	Did you leave the appliance door open?	<ul style="list-style-type: none"> <li>• Although the condensation will disappear soon after you close the appliance door, you can wipe it with a dry cloth.</li> </ul>
	Do you open and close the appliance door too frequently?	<ul style="list-style-type: none"> <li>• Condensation can form due to the temperature difference from the outside. Wipe out the dampness with a dry cloth.</li> </ul>
	Did you put warm or moist food inside without sealing it in a container?	<ul style="list-style-type: none"> <li>• Store food in a covered or sealed container.</li> </ul>
Frost has formed in the freezer compartment.	Doors may not be closed properly?	<ul style="list-style-type: none"> <li>• Check if the food item inside the appliance is blocking the door and make sure that the door is tightly closed.</li> </ul>
	Did you store hot food without cooling it first?	<ul style="list-style-type: none"> <li>• Cool the hot food first before putting it in the fridge or freezer compartment.</li> </ul>
	Is the air entry or exit of the freezer compartment blocked?	<ul style="list-style-type: none"> <li>• Make sure that air entry or exit is not blocked so that the air can circulate inside.</li> </ul>
	Is the freezer compartment overfilled?	<ul style="list-style-type: none"> <li>• Maintain an appropriate space between items.</li> </ul>
Frost or condensation has formed inside or outside the appliance.	Did you open and close the appliance door frequently or is the appliance door improperly closed?	<ul style="list-style-type: none"> <li>• Frost or condensation can form if the outside air penetrates inside the appliance.</li> </ul>
	Is the installation environment humid?	<ul style="list-style-type: none"> <li>• Condensation can appear on the exterior of the appliance if the installation area is too humid or on a humid day such as a rainy day. Wipe off any moisture with a dry cloth.</li> </ul>
The appliance is noisy and generates abnormal sounds.	Is the appliance installed on a weak floor or improperly leveled?	<ul style="list-style-type: none"> <li>• Install the appliance on a solid and flat area.</li> </ul>
	Does the rear of the appliance touch the wall?	<ul style="list-style-type: none"> <li>• Adjust the installation position to allow enough clearance around the appliance.</li> </ul>
	Are objects scattered behind the appliance?	<ul style="list-style-type: none"> <li>• Remove the scattered objects from behind the appliance.</li> </ul>
	Is there an object on top of the appliance?	<ul style="list-style-type: none"> <li>• Remove the object on top of the appliance.</li> </ul>

Symptoms	Reason	Solution
The side or front of the appliance is warm.	There are anti condensation pipes fitted to these areas of the appliance to reduce condensation forming from around the door area.	<ul style="list-style-type: none"> <li>The heat releasing pipe to prevent condensation is installed on the front and side of the appliance. You may feel it particularly hot right after the appliance is installed or during the summer. You can be assured that this is not a problem and is quite normal.</li> </ul>
There is water inside or outside of the appliance.	Is there water leakage around the appliance?	<ul style="list-style-type: none"> <li>Check if the water has leaked from a sink or another place.</li> </ul>
	Is there water on the bottom of the appliance?	<ul style="list-style-type: none"> <li>Check if the water is from the thawed frozen food or a broken or dropped container.</li> </ul>
Ice is not dispensed.	Is there ice in the ice bin?	<ul style="list-style-type: none"> <li>Check whether there is ice in the ice bin.</li> </ul>
	Is the ice clumped in the ice bin?	<ul style="list-style-type: none"> <li>Separate the ice bin and shake it. Discard the remaining clumped ice after shaking the ice bin.</li> </ul>
	Unable to hear the sound of ice coming out?	<ul style="list-style-type: none"> <li>In the control panel, select the modes for cubed ice and crushed ice alternately to dispense the ice.</li> </ul>
	Is the ice path blocked? (You can check the ice passage by separating the ice bin.)	<ul style="list-style-type: none"> <li>Ice may not be dispensed properly if the ice passage is blocked. Check the ice and clean the ice path regularly.</li> </ul>
Water does not come out.	The supply valve may be turned off? (For Plumbed models Only)	<ul style="list-style-type: none"> <li>Open the water supply valve.</li> </ul>
	The water dispenser tank may be empty? (Non plumbed models only)	<ul style="list-style-type: none"> <li>Fill the water dispenser tank.</li> </ul>
	Is the water supply valve closed? (For Plumbed models Only)	<ul style="list-style-type: none"> <li>Open the water supply valve.</li> </ul>
	Are you using unfiltered water?	<ul style="list-style-type: none"> <li>Unfiltered water can contain a large amount of various heavy metals or foreign substances, so the filter may be clogged in the early stage regardless of the life of the filter.</li> </ul>
Water tastes strange.	Is the taste of water different when comparing it with the taste of water from the previous water purifier?	<ul style="list-style-type: none"> <li>Has the purified water or cold water not been used for an extended period of time?</li> </ul>
	Has it been a long time since you installed and replaced the filter?	<ul style="list-style-type: none"> <li>If an expired filter is used, the purification performance may decline. It is recommended to replace the filter according to the filter replacement period.</li> </ul>

Symptoms	Reason	Solution
Water tastes strange.	Have you flushed out the filter properly in the initial stage after installing it?	<ul style="list-style-type: none"> <li>When you install or replace the filter for the first time, you need to remove air and activated carbon residue from inside the filter. Use the appliance after dispensing and discharging approximately 5 litres of purified water from the dispenser by pressing the water dispensing lever. (Activated carbon is harmless to humans.)</li> </ul>
	Has the purified water or cold water not been used for an extended period of time?	<ul style="list-style-type: none"> <li>The taste of old water may change due to bacterial growth. Use the product after dispensing and discharging approximately 5 litres (approximately three minutes) from the water dispenser.</li> </ul>
Clicking noises	The defrost control will click when the automatic defrost cycle begins and ends. The thermostat control (or appliance control on some models) will also click when cycling on and off.	<ul style="list-style-type: none"> <li>Normal Operation</li> </ul>
Rattling noises	Rattling noises may come from the flow of appliance, the water line on the back of the unit (for plumbed models only), or items stored on top of or around the appliance.	<ul style="list-style-type: none"> <li>Normal Operation</li> </ul>
	Appliance is not resting evenly on the floor.	<ul style="list-style-type: none"> <li>Floor is weak or uneven or leveling legs need to be adjusted. See the Door Alignment section.</li> </ul>
	Appliance with linear compressor was moved while operating.	<ul style="list-style-type: none"> <li>Normal operation. If the compressor does not stop rattling after three minutes, turn the power to the appliance off and then on again.</li> </ul>
Whooshing noises	Evaporator fan motor is circulating air through the fridge and freezer compartments.	<ul style="list-style-type: none"> <li>Normal Operation</li> </ul>
	Air is being forced over the condenser by the condenser fan.	<ul style="list-style-type: none"> <li>Normal Operation</li> </ul>
Gurgling noises	Appliance flowing through the cooling system	<ul style="list-style-type: none"> <li>Normal Operation</li> </ul>
Popping noises	Contraction and expansion of the inside walls due to changes in temperature.	<ul style="list-style-type: none"> <li>Normal Operation</li> </ul>
Vibrating	If the side or back of the appliance is touching a cabinet or wall, some of the normal vibrations may make an audible sound.	<ul style="list-style-type: none"> <li>To eliminate the noise, make sure that the sides and back do not make any contact with any wall or cabinet.</li> </ul>



Symptoms	Reason	Solution
<b>Your home appliance and smartphone is not connected to the Wi-Fi network.</b>	<b>The password for the Wi-Fi that you are trying to connect to is incorrect.</b>	<ul style="list-style-type: none"> <li>Find the Wi-Fi network connected to your smartphone and remove it, then register your appliance on LG SmartThinQ</li> </ul>
	<b>Mobile data for your smartphone is turned on.</b>	<ul style="list-style-type: none"> <li>Turn off the <b>Mobile data</b> of your smartphone and register the appliance using the Wi-Fi network.</li> </ul>
	<b>The wireless network name (SSID) is set incorrectly.</b>	<ul style="list-style-type: none"> <li>The wireless network name (SSID) should be a combination of English letters and numbers. (Do not use special characters.)</li> </ul>
	<b>The router frequency is not 2.4 GHz.</b>	<ul style="list-style-type: none"> <li>Only a 2.4 GHz router frequency is supported. Set the wireless router to 2.4 GHz and connect the appliance to the wireless router. To check the router frequency, check with your Internet service provider or the router manufacturer.</li> </ul>
	<b>The distance between the appliance and the router is too far.</b>	<ul style="list-style-type: none"> <li>If the distance between the appliance and the router is too far, the signal may be weak and the connection may not be configured correctly. Move the location of the router so that it is closer to the appliance.</li> </ul>

**Memo**

# Memo

# Memo



РУКОВОДСТВО  
ПОЛЬЗОВАТЕЛЯ

# ХОЛОДИЛЬНИК И МОРОЗИЛЬНАЯ КАМЕРА

**Перед началом работы с прибором внимательно прочитайте данное руководство и держите его постоянно под рукой.**

**RU РУССКИЙ**

[www.lg.com](http://www.lg.com)

Copyright © 2018 LG Electronics Inc. Все права защищены.

# СОДЕРЖАНИЕ

В данном руководстве могут встречаться изображения или материалы, не относящиеся к купленной вами модели.

Производитель может вносить изменения в содержание руководства.

<b>ТЕХНИКА БЕЗОПАСНОСТИ</b> .....	<b>3</b>
Важные указания по технике безопасности.....	3
<b>РУКОВОДСТВО</b> .....	<b>11</b>
Замечания по перемещению и транспортировке.....	11
Замечания по установке.....	11
Регулировка ножек.....	11
Размеры и зазоры.....	12
Температура окружающей среды.....	12
<b>ЭКСПЛУАТАЦИЯ</b> .....	<b>13</b>
Детали и функции.....	13
Примечания по эксплуатации.....	15
Панель управления.....	17
Диспенсер для воды (дополнительно).....	19
Передвижной льдогенератор.....	20
Ящик для свежих овощей.....	21
Другие функции.....	21
<b>ИНТЕЛЛЕКТУАЛЬНЫЕ ФУНКЦИИ</b> .....	<b>22</b>
Использование приложения LG SmartThinQ.....	22
Использование функции Smart Diagnosis™.....	24
<b>ТЕХНИЧЕСКОЕ ОБСЛУЖИВАНИЕ</b> .....	<b>26</b>
Примечания по очистке устройства.....	26
Очистка лотка в дверце.....	26
Очистка полок.....	27
Очистка овощного контейнера.....	27
Очистка диспенсера для воды (дополнительно).....	28
<b>ПОИСК И УСТРАНЕНИЕ НЕИСПРАВНОСТЕЙ</b> .....	<b>29</b>

Следующие рекомендации по технике безопасности призваны предотвратить непредвиденные риски и ущерб, вызванный небезопасной либо неверной эксплуатацией изделия. Рекомендации делятся на две категории: **ОСТОРОЖНО** и **ВНИМАНИЕ** (см. ниже).

 Этим символом помечены действия, связанные с повышенной опасностью. Внимательно прочтите соответствующий текст и следуйте инструкциям, чтобы избежать риска.

 **ОСТОРОЖНО!**

Означает, что несоблюдение инструкций может привести к серьезной травме или смерти.

 **ВНИМАНИЕ!**

Означает, что несоблюдение инструкций может привести к легкой травме или к поломке изделия.

**Важные указания по технике безопасности**

 **ОСТОРОЖНО!**

Чтобы снизить опасность пожара, удара током или получения травм при использовании изделия, необходимо принять следующие основные меры предосторожности.

### **Дети в доме**

- Изделие не предназначено для использования лицами (включая детей) со сниженными физическими или умственными способностями, болезнями органов чувств, недостаточным опытом и знаниями. Указанные категории должны использовать изделие после обучения и под присмотром лица, ответственного за их безопасность. Не позволяйте детям играть с изделием.
- Если изделие оснащено замком (только для некоторых стран), держите ключ в недоступном для детей месте.

## Установка

- Для безопасной транспортировки данного устройства требуются два человека или более.
- Убедитесь в том, что розетка была должным образом заземлена, а контакт заземления на кабеле питания был не поврежден и имелся в наличии. Более подробные сведения можно получить в центре поддержки клиентов компании LG Electronics.
- Изделие снабжено шнуром электропитания с жилой заземления оборудования и вилкой с заземляющим контактом. Вилку следует подключать к правильно установленной и заземленной согласно местным нормам и правилам розетке.
- В случае повреждения кабеля питания или ослабления гнезда розетки не используйте кабель питания и свяжитесь с авторизованным сервисным центром.
- Не подключать прибор в многорозеточный переходник, к которому не монтирован силовой кабель.
- Не вносите изменения и не удлиняйте кабель питания.
- Не допускайте использования удлинителей или двойных переходников. Устройство должно быть подсоединено к отдельной линии питания с отдельным предохранителем.
- Соблюдайте осторожность и не допускайте, чтобы вилка электропитания была направлена вертикально или чтобы холодильник касался вилки питания.
- Установите устройство в месте со свободным доступом к розетке электропитания.
- Не использовать многоконтактную розетку, которая неправильно заземлена (переносная). При использовании правильно заземленной многоконтактной розетки (переносной) используйте изделие с допустимой нагрузкой норм мощности или выше. Несоблюдение может привести к поражению электрическим током или пожару в связи с нагреванием многоконтактной розетки. Мощность может отключиться при срабатывании автоматического выключателя.



- Установите устройство на ровный прочный пол.
- Не устанавливайте устройство в местах с высокой влажностью или большим количеством пыли. Не устанавливайте и не храните устройство вне помещений или в местах, подверженных прямому воздействию погодных условий (прямой солнечный свет, ветер, дождь или температура ниже нуля градусов).
- Не устанавливайте устройство в местах с прямым воздействием на него солнечных лучей или теплого воздуха от нагревательных приборов (газовых плит, обогревателей).
- Не подвергайте заднюю часть устройства воздействиям такого типа во время установки.
- Соблюдайте осторожность, чтобы не уронить дверцу устройства при сборке или разборке.
- Соблюдайте осторожность, чтобы не пережать, передавить или повредить кабель питания во время установки или снятия дверцы устройства.
- Не подключать адаптер-штекер или другие принадлежности к разъему электропитания.

### **Эксплуатация**

- Не используйте устройство в каких-либо целях (хранение или перевозка медикаментов, экспериментальных материалов), отличающихся от хранения продуктов в домашних условиях.
- Если устройство залило водой, отсоедините вилку электропитания и свяжитесь с центром поддержки клиентов компании LG Electronics.
- Отсоединяйте вилку питания от розетки во время сильной грозы, а также в том случае, если планируете прекратить эксплуатацию холодильника на длительное время.
- Не прикасайтесь к вилке электропитания или кнопкам управления устройством мокрыми руками.
- Не перегибайте шнур питания слишком сильно и не помещайте на него тяжелые предметы.
- Если вода попадает на электрические компоненты устройства, вытащите вилку питания из розетки и свяжитесь с центром поддержки клиентов компании LG Electronics.

- Не суйте руки или металлические предметы в зону, откуда идет холодный воздух, под крышку или к решетке сзади, откуда выходит тепло.
- Не допускайте чрезмерных усилий или ударов по задней крышке устройства.
- Не помещайте животных внутрь изделия.
- Если поблизости находятся дети, будьте осторожны при открытии или закрытии дверцы устройства. Случайный удар дверцей может привести к травме ребенка.
- Следите за тем, чтобы дети не оказались запертыми внутри устройства. Ребенок, оказавшийся запертым внутри устройства, может задохнуться.
- Не размещать тяжелые или хрупкие предметы, контейнеры, заполненные жидкостью, горючими веществами, воспламеняемые предметы (такие как свечи, лампы и т.д.) или нагревательные приборы (такие как печи, обогреватели и т.д.) на прибор.
- В случае утечки газа (изобутана, пропана, природного газа и т. п.) не прикасайтесь к устройству или к вилке электропитания и немедленно проветрите помещение. В качестве хладагента в данном устройстве используется максимально экологичный газ (изобутан, R600a). Несмотря на то, что объем используемого газа незначительный, этот газ является горючим. Искрообразование при утечке газа во время транспортировки, установки или эксплуатации устройства может вызвать возгорание, взрыв или стать причиной травм.
- Не используйте и не храните воспламеняющиеся или горючие вещества (эфир, бензол, спирт, химические реагенты, сжиженную пропан-бутановую смесь, горючие спреи, средства от насекомых, освежитель воздуха, косметические средства и т. д.) вблизи устройства.
- Немедленно отключите питание и свяжитесь с центром поддержки клиентов компании LG Electronics в случае обнаружения необычных звуков, неприятного запаха или дыма в устройстве.
- Питьевая вода заливается только в льдогенератор или водяной бачок диспенсера.

## **Обслуживание**

- Отсоедините кабель питания перед очисткой устройства или заменой лампы внутреннего освещения (при ее наличии).
- После полного удаления влаги и пыли аккуратно вставьте вилку электропитания в розетку.
- Никогда не отключайте вилку электропитания из розетки, потянув за кабель питания. Обязательно надежно удерживайте вилку в руках и извлекайте ее из розетки, не допуская перекосов.
- Не распылять воду или воспламеняемые вещества (зубная паста, спирт, растворитель, бензол, воспламеняемые жидкости, абразивы и т.д.) внутри или снаружи прибора для его чистки.
- Не проводите очистку устройства с использованием щеток, ткани или губок с грубой или металлической поверхностью.
- К разборке, ремонту и модификации изделия допускаются только уполномоченные специалисты центра поддержки клиентов компании LG Electronics. Свяжитесь с центром поддержки клиентов компании LG Electronics, если вы переместили или установили устройство в новое место.
- Не используйте фен для сушки волос для испарения влаги внутри устройства, а также не используйте ароматические свечи для избавления от неприятного запаха внутри устройства.
- Не используйте механические устройства и другие средства, кроме рекомендованных производителем.

## **Утилизация**

- При утилизации устройства снимите уплотнитель двери, оставьте полки и лотки на своих местах и не допускайте детей к устройству.
- Утилизируйте упаковочные материалы (например, пластиковые пакеты и пенопласт) в местах, недоступных для детей. Упаковочные материалы могут стать причиной удушья.

- При утилизации устройства обратитесь в авторизованный центр переработки отходов. Это устройство содержит небольшое количество изобутана (R600a) в качестве хладагента. Это легко воспламеняющийся газ.

### **Техническая безопасность**

- Не допускайте наличия препятствий у вентиляционных отверстий в корпусе устройства или во встроенных системах.
- Не используйте электрические приборы внутри отсеков для хранения продуктов устройства, если они не рекомендованы производителем.
- Хладагент и изолирующий газ, используемые в устройстве, должны утилизироваться в соответствии со специальными процедурами. Перед их утилизацией проконсультируйтесь со специалистом по техническому обслуживанию или другим специалистом с достаточной квалификацией.
- Данное устройство содержит небольшое количество изобутанового хладагента (R600a) — природного газа, соответствующего требованиям по охране окружающей среды, но горючего. При транспортировке и установке устройства соблюдайте осторожность, чтобы не повредить элементы охлаждающего контура устройства.
- Утечки хладагента из патрубков могут привести к возгоранию или взрыву.
- При обнаружении утечки не допускайте использования открытого пламени или потенциальных источников воспламенения, в течение нескольких минут проветрите комнату, в которой установлено устройство. В целях предотвращения образования огнеопасной смеси газа и воздуха при утечке в охлаждающем контуре, размер комнаты, в которой установлено устройство, должен соответствовать количеству используемого хладагента. Площадь комнаты должна составлять 1 кв. м на каждые 8 грамм хладагента R600a внутри устройства.
- Количество хладагента в вашем конкретном устройстве указано на табличке с паспортными данными внутри устройства.

- Никогда не включайте устройство с признаками повреждений. При наличии сомнений в исправности устройства обратитесь к местному дилеру.
- Данное устройство предназначено только для домашнего использования или аналогичных областей применения. Устройство не должно использоваться в коммерческих целях, на предприятиях общественного питания или на средствах передвижения, таких как трейлеры или яхты.
- Не храните взрывоопасные вещества, например баллоны с аэрозолем, содержащим воспламеняющиеся компоненты, внутри устройства.

### **⚠ ВНИМАНИЕ!**

**Чтобы уменьшить риск незначительной травмы, неисправности или повреждения продукта или имущества при использовании этого продукта, соблюдайте основные меры предосторожности, включая следующие.**

#### **Установка**

- Не наклоняйте и не кантуйте устройство при транспортировке.
- Следите за тем, чтобы никакие части тела, например руки или ноги, не застряли при перемещении прибора.

#### **Эксплуатация**

- Не касайтесь замороженных продуктов или металлических деталей в морозильной камере мокрыми или влажными руками. Это может вызвать обморожение.
- Не ставьте стеклянные контейнеры, бутылки или банки (особенно содержащие газированные напитки) в морозильную камеру или на полки, где они будут подвергаться воздействию минусовых температур.
- Закаленное стекло на передней стенке дверцы устройства или на полках может быть повреждено в результате ударного воздействия. Если стекло повреждено, не прикасайтесь к нему руками, так как существует угроза получения травмы.
- Не опирайтесь и не взбирайтесь на дверцу, на элементы отсеков для хранения продуктов, на полки.

- Не храните излишнее количество бутылок с водой или контейнеров для салатов в лотках в дверце. Лоток может поломаться, а вы можете удариться рукой о расположенные рядом предметы и получить травму.
- Не допускайте беспорядка при хранении продуктов в устройстве.
- Следите за тем, чтобы животные не грызли кабель питания или шланг подачи воды.
- Не прилагайте чрезмерных усилий при открывании/закрывании дверцы устройства.
- Если петля дверцы устройства повреждена или работает не должным образом, прекратите эксплуатацию устройства и свяжитесь с авторизованным сервисным центром.
- Соблюдайте осторожность, чтобы не повредить трубки контура циркуляции хладагента.
- Не помещайте электронные приборы (нагреватели или мобильные телефоны) внутрь устройства.
- Не выполняйте мойку холодных стеклянных полок или крышек с использованием теплой воды. Они могут треснуть от резкого перепада температур.
- Никогда не употребляйте в пищу замороженные продукты сразу после того, как они были извлечены из морозильной камеры.
- Не используйте для раздачи чашку из тонкого хрустала или фарфора.
- Следите за тем, чтобы рука или нога не застряла после открывания или закрывания двери прибора.

### **Обслуживание**

- Не устанавливайте полки в перевернутом положении. Полки могут упасть и стать причиной травм.
- Для удаления наледи из устройства свяжитесь с центром поддержки клиентов компании LG Electronics.
- На время продолжительного отключения питания удалите весь лед изнутри контейнера для хранения льда в морозильной камере.

## Замечания по перемещению и транспортировке

- Извлеките из устройства все продукты. Перед перевозкой устройства закрепите с помощью скотча все хрупкие части, такие как полки и ручка двери. В противном случае возможна поломка устройства.
- Извлеките вилку из розетки и повесьте на крючок в задней или верхней части устройства. В противном случае можно повредить вилку или поцарапать пол.
- При транспортировке устройство должны осторожно переносить три и более человека. При падении устройства, вес которого очень велик, возможны травмы или поломка.
- При перевозке на большие расстояния устройство должно находиться в вертикальном положении. Оно может опрокинуться, что приведет к поломкам. Ни в коем случае не перевозите устройство в горизонтальном положении, поскольку при обратном подъеме нарушится циркуляция хладагента.

## Замечания по установке

- Установите устройство на ровный прочный пол.
  - В случае установки устройства на неровном полу может возникнуть вибрация и шум; возможно падение и травмы. Кроме того возможно, что дверцы не будут плотно закрываться и при использовании внутрь попадет влага.
  - Если устройство наклонено вперед или назад, отрегулируйте передние ножки так, чтобы выровнять его. В особо сложных случаях придется положить на пол тонкие дощечки.
- Не допускайте установку холодильника рядом с источниками тепла, под прямыми солнечными лучами или во влажном месте.
- Подключите шнур питания (или вилку) к розетке. Не подключайте к этой же розетке другие устройства.
- После подключения шнура питания (или вилки) к розетке подождите два-три часа, затем загружайте продукты. Если положить их до того, как устройство полностью охладится, продукты могут испортиться.
- После установки прибора вставьте вилку в розетку. Перед перемещением и разбором прибора выньте вилку из розетки.



## Регулировка ножек

В целях предотвращения вибрации устройство необходимо выровнять.

При необходимости настройте положение регулировочных винтов для компенсации неровностей пола.

Передняя часть устройства должна быть немного выше, чем задняя — это способствует закрытию дверцы.

Чтобы настроить положение регулировочных винтов, достаточно немного наклонить корпус устройства.

Вращайте регулировочные винты против часовой стрелки , чтобы поднять устройство, и по часовой стрелке , чтобы опустить его.

## Размеры и зазоры

Слишком малое расстояние между прибором и расположенными рядом предметами может привести к ухудшению охлаждающих возможностей и повышению энергопотребления. Обеспечьте расстояние не менее 50 мм до ближайших стен и иных предметов при установке изделия.

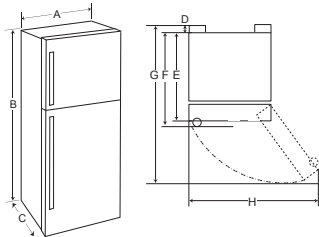

	Габаритные размеры	
	Тип (a)	Тип (b)
A	860 мм	860 мм
B	1840 мм	1780 мм
C	730 мм	730 мм
D	25 мм	25 мм
E	675 мм	675 мм
F	705 мм	705 мм
G	1493 мм	1493 мм
H	1486 мм	1486 мм

### ПРИМЕЧАНИЕ

- Жабдықтың 2 түрі болады. Сіздегі жабдықтың түрін кестедегі В өлшемін тексеру арқылы анықтауға болады.

## Температура окружающей среды

Устройство предназначено для работы в ограниченном диапазоне температур окружающей среды в зависимости от климатической зоны. Не используйте прибор при температуре, выходящей за допустимые пределы.

Температура внутри прибора может меняться в зависимости от расположения прибора, температуры окружающей среды, частоты открывания двери и так далее.

Климатический класс можно найти на этикетке.

Климатический класс	Диапазон температур окружающей среды, °C
SN (Субнормальный)	+10 - +32
N (Нормальный)	+16 - +32
ST (Субтропический)	+16 - +38
T (Тропический)	+16 - +43 / +10 - +43*

\*Австралия, Индия, Кения

### ПРИМЕЧАНИЕ

- Использование приборов, классифицированных в группы от SN до T, предусмотрено при температуре 10-43°C.



## Детали и функции

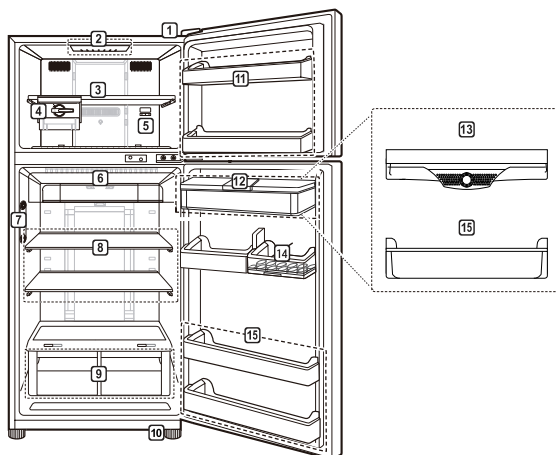

### 1 Блок функции Smart Diagnosis (дополнительно)

В случае неправильной работы устройства или возникновения неполадки эта функция позволяет выполнить точную диагностику во время обращения в центр информационной поддержки LG Electronics.

### 2 Светодиодная лампа

Светодиодные лампы внутри устройства включаются при открытии двери.

### 3 Полка морозильника

Здесь можно хранить замороженные продукты, например мясо, рыбу и мороженое.

### 4 Передвижной льдогенератор

Место, где образуется и хранится лед.

- Льдогенератор можно перемещать из стороны в сторону вдоль полки в желаемое положение.

### 5 Регулятор температуры морозильной камеры

Эта шкала регулирует поток воздуха в морозильную камеру, устанавливая необходимый баланс.

### 6 Ящик зоны свежести

Здесь продукты хранятся при более низкой температуре, чем в холодильной камере.

### 7 Охлаждение дверцы+ (дополнительно)

Это зона прохождения холодного воздуха для охлаждения внутренних полок дверцы.

**8 Полки холодильника**

На них хранятся охлажденные продукты и прочие предметы.

- Высоту полки можно отрегулировать, вставив ее в другой паз.
- Храните продукты с высоким содержанием влаги в передней части полки.
- Фактическое количество полок может отличаться на разных моделях.

**9 Ящик для свежих овощей**

Здесь хранятся фрукты и овощи. Свежесть помогает сохранить регулируемый контроллер влажности.

- Внешний вид или состав компонентов устройства могут отличаться в разных моделях.

**10 Выравнивающий винт**

Отрегулируйте винты (ножки) с каждой стороны для компенсации неровностей пола.

**11 Дверной отсек для замороженных продуктов**

Здесь можно хранить небольшие пакеты с замороженными продуктами.

**12 Резервуар диспенсера для воды (опция)**

Здесь вода подается в диспенсер.

**13 IBDC корзина (дополнительно)**

Холодный воздух, охлаждающий дверцу, попадает непосредственно в эту корзину.

**14 Лоток для яиц**

Здесь хранятся яйца.

- При необходимости его можно перемещать и использовать в нужном положении. Однако его не следует использовать в качестве емкости для хранения льда и ставить на верхнюю полку холодильного отсека или в ящик для овощей.

**15 Лоток в дверце холодильника**

В этом отделе необходимо хранить охлажденные продукты в небольших пакетах, напитки или контейнеры с соусами.

**ПРИМЕЧАНИЕ**

- 2-звездная секция (\*\*): в отсеке или ящике можно непродолжительное время хранить мороженое и продукты при температуре от  $-12$  до  $-18$  °C.

## Примечания по эксплуатации

- Не используйте резервуар диспенсера ни для чего, кроме чистой воды.
- Пользователи должны помнить о том, что наледь может образовываться в случае неполного закрытия дверцы, при избыточной влажности в летние месяцы или в случае частого открытия дверцы морозильной камеры.
- Следите за тем, чтобы между продуктами на полке и внутри лотка в дверце оставалось достаточное пространство, чтобы обеспечить полное закрытие дверцы.
- Открытая дверца способствует поступлению теплого воздуха в устройство и может стать причиной повышения внутренней температуры.
- Не открывайте и не закрывайте дверцу устройства слишком часто.
- Светодиодная лампа предназначена только для использования в бытовых электроприборах и не подходит для освещения жилых помещений.
- Если вы оставляете прибор выключенным в течение длительного периода времени, вытащите все продукты питания и отсоедините кабель. Очистите внутреннюю поверхность и оставьте двери слегка приоткрытыми во избежание появления плесени.

## Рекомендации по энергосбережению

- Следите за тем, чтобы между хранящимися продуктами оставалось достаточно свободного места. Это позволит холодному воздуху циркулировать равномерно и сократит уровень энергопотребления.
- Помещайте горячие продукты на хранение только после их предварительного охлаждения для предотвращения отпотевания и образования наледи.
- При хранении бытового прибора в морозильном отсеке установите температуру ниже указанной на приборе.
- Не настраивайте температуру оборудования ниже необходимой. Для приготовления льда в обычных климатических условиях температуру морозильной камеры необходимо настроить на  $-18\text{ }^{\circ}\text{C}$  или ниже.
- Не кладите продукты рядом с установленным в морозильном отсеке датчиком температуры.
- Обратите внимание на то, что допустимый диапазон повышения температуры после разморозки приведен в технических характеристиках устройства. Если вы хотите уменьшить влияние повышения температуры на процесс хранения продуктов, упакуйте их герметично или оберните в несколько слоев упаковочного материала.
- Автоматическая система размораживания в приборе предотвращает обледенение в нормальных условиях эксплуатации.

## Эффективное хранение продуктов

- Храните замороженные или охлажденные продукты в герметичных контейнерах.
- Проверьте срок годности и этикетку (инструкции по хранению) перед помещением продуктов в устройство.
- Не следует долго (более четырех недель) хранить продукты, если они легко портятся при низкой температуре.
- Сразу же после покупки кладите охлажденные или замороженные продукты в холодильный или морозильный отсек.
- Не допускайте замораживания продуктов, которые были полностью разморожены. Повторная заморозка любых ранее полностью размороженных продуктов негативно скажется на вкусовых качествах и количестве питательных веществ.
- Не оборачивайте овощи газетой для хранения. Типографская краска и другие материалы, используемые при выпуске газет, могут испортить продукты.
- Не допускайте переполнения устройства продуктами. Для хранения продуктов должно использоваться не более 70 % пространства. Если устройство переполнено продуктами, это препятствует нормальной циркуляции охлажденного воздуха.
- Охлаждайте горячие продукты перед хранением. При излишнем заполнении устройства продуктами его внутренняя температура может вырасти, что негативно скажется на качестве хранимых продуктов.
- Установка очень низкой температуры для хранения продуктов может привести к их заморозке. Не устанавливайте температуру ниже необходимой для правильного хранения продукта.
- Всегда содержите устройство в чистоте.
- Если в приборе есть отсеки для охлаждения, не храните в них овощи и фрукты с высоким содержанием влаги, так как они могут заморозиться из-за более низкой температуры.
- В случае отключения электроэнергии позвоните поставщику электроэнергии и уточните, как долго это будет продолжаться.
  - Старайтесь не открывать двери, когда электроэнергия отключена.
  - Когда электроэнергия будет вновь включена, проверьте продукты питания на предмет порчи.

## Максимальная мощность замораживания

- Режим быстрой заморозки установит максимальную мощность заморозки.
- Режим быстрой заморозки работает до 24 часов, после чего автоматически отключается.
- Если будет использоваться максимальная мощность заморозки, то режим быстрой заморозки необходимо включить за 2 часа до закладки свежих продуктов в морозильную камеру.

## Заморозка большого количества продуктов

- Чтобы улучшить циркуляцию воздуха, снимите передвижной льдогенератор.
- Если в морозильник необходимо положить большое количество продуктов, можно снять передвижной льдогенератор и положить пищу непосредственно на полки морозильной камеры.

## Панель управления

### Типы панелей и функции

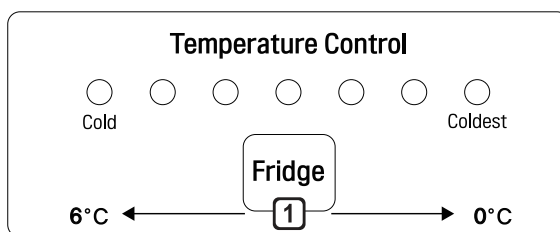
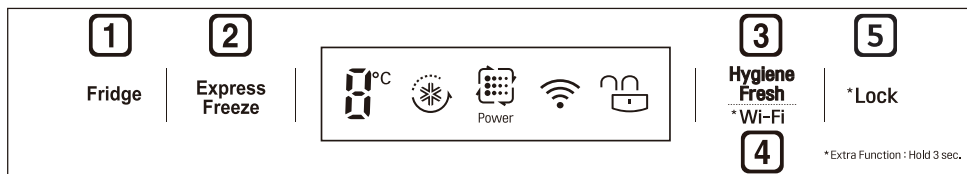

- Фактически панель управления у разных моделей может отличаться.

#### 1 Fridge Temperature (Температура холодильника)

- С помощью данной кнопки задается нужный уровень температуры в холодильнике.

#### 2 Express Freeze (Режим быстрой заморозки)

- Данная кнопка задает параметры функции «Режим быстрой заморозки».

#### 3 Hygiene Fresh (Гигиена и свежесть) (опция)

- Данная кнопка задает функцию Hygiene Fresh.

Данная функция сводит к минимуму количество бактерий внутри устройства и неприятный запах, который они вызывают.

#### 4 \* Wi-Fi

- Позволяет подключить холодильник к домашней сети Wi-Fi.

#### 5 \* Lock (Блокировка)

- Блокировка кнопок на панели управления.

## Замечания по использованию панели управления

- Панель управления включается в любом из следующих случаев.
  - При включении питания
  - При нажатии кнопки
  - При открытии дверцы устройства (отсек холодильника, морозильника).
- Для экономии энергии панель управления автоматически выключается в любом из следующих случаев.
  - Через одну минуту после включения питания.
  - Если после нажатия нужной кнопки ничего не нажимать в течение 20 с.
  - Через 20 с после открытия и закрытия дверцы устройства (отсек холодильника, морозильника).
- Если при очистке панели управления коснуться кнопки пальцем, нажатая кнопка может сработать.

## Настройка Wi-Fi (дополнительно)

При использовании приложения LG Smart ThinQ кнопка **Wi-Fi** позволяет подключить холодильник к домашней сети Wi-Fi.

- Значок **Wi-Fi** показывает состояние подключения холодильника к сети. Значок светится, когда холодильник подключен к сети Wi-Fi.
- Нажмите и удерживайте кнопку **Wi-Fi** в течение 3 секунд, чтобы подключиться к сети. Значок будет мигать во время выполнения соединения, а затем будет светиться постоянно, когда соединение будет успешно установлено.

## Настройка температуры холодильника

- Нажмите кнопку **Fridge**, чтобы настроить температуру. Можно установить температуру от 0°C до 6°C.

## Настройка температуры морозильной камеры

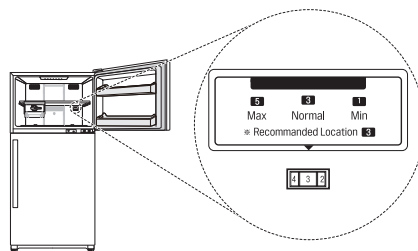

- Можно установить температуру от 1 до 8 уровня. Рекомендуется использовать уровень 3 (зависит от климата).
- Чтобы понизить температуру в морозильной камере, поверните регулятор вправо и установите большее значение.
- Чтобы повысить температуру в морозильной камере, поверните регулятор влево и установите меньшее значение.
- Если на шкале установлен значения 6–8, в морозильной камере будет поддерживаться низкая температура. Однако при этом скорость охлаждения устройства будет ниже.

## ПРИМЕЧАНИЕ

- Фактическая температура внутри устройства может отличаться в зависимости от состояния продуктов, поскольку отображаемая заданная температура является целевой, а не фактической температурой внутри устройства.
- Температура по умолчанию зависит от модели устройства.
- После включения устройства в розетку подождите два-три часа, затем закладывайте еду.
- Устройство может автоматически выявлять неисправности во время работы.
- Если выявлена неисправность, устройство не работает, и отображается код ошибки даже при нажатии любой из кнопок.
- При возникновении такой ситуации не отключайте устройство от электросети и немедленно обратитесь в центр поддержки клиентов компании LG Electronics. Если вы отключите устройство, то у специалиста центра поддержки клиентов компании LG Electronics могут возникнуть сложности с определением неисправности.

## Установка параметров режима быстрой заморозки

Данная функция обеспечивает быструю заморозку большого количества льда или продуктов.

- При нажатии кнопки **Express Freeze** (Режим быстрой заморозки) на панели управления включится подсветка значка **Express Freeze**.
- Данная функция включается и отключается после каждого нажатия кнопки.
- Функция «Режим быстрой заморозки» автоматически отключается по истечении определенного количества времени.

## Установка и сброс блокировки

Блокировка кнопок на панели управления.

- Нажмите и удерживайте кнопку **Lock** в течение 3 секунд. При активации функции блокировки все кнопки блокируются.

### ПРИМЕЧАНИЕ

- Чтобы использовать любую другую функцию, необходимо выключить функцию блокировки.

## Настройка параметров функции «Гигиена и свежесть» (опция)

Количество бактерий и неприятный запах внутри устройства можно свести к минимуму при помощи функции «Гигиена и свежесть». Тем не менее она позволяет эффективно справиться с бактериями в воздухе внутри устройства, а не с бактериями внутри продуктов.

- При каждом нажатии кнопки **Hygiene Fresh** режимы меняются в следующем порядке **Auto** → **Power** → **Off** → **Auto**.

## Диспенсер для воды (дополнительно)

Нажмите на рычаг диспенсера, чтобы получить холодную воду.

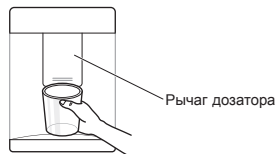

### ⚠ ВНИМАНИЕ!

- Не подпускайте детей к диспенсеру во избежание повреждения ими элементов управления.

### ПРИМЕЧАНИЕ

- Если во время наливания воды открыть дверцу морозильной камеры, подача воды прекратится.
- Если во время наливания воды открыть дверцу холодильной камеры, подача воды приостановится.
- Если у чашки узкий ободок, вода может расплескаться или вылиться.
- Для наливания воды используйте стакан с диаметром кромки не менее 68 мм.

## Резервуар диспенсера воды (дополнительно)

- 1 Откройте крышку (маленькую) на верхней части бака для воды.

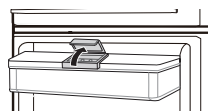

## 2 Заполните бак питьевой водой и закройте крышку (маленькую).

- Бак может вместить до 6 л воды.

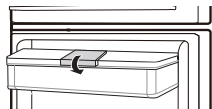

### ⚠ ВНИМАНИЕ!

- Детям нельзя приближаться к диспенсеру. Если ребенок уронит заполненный водой резервуар, возможна травма. Не наливайте в водяной резервуар другие напитки, не заливайте туда горячую воду.
- При снятии и установке бака диспенсера для воды не применяйте слишком большую силу. Это может привести к поломке устройства или травме.

### ПРИМЕЧАНИЕ

- Если необходимо больше пространства на двери, можно снять крышку емкости для воды и использовать верхнюю корзину. Объем внутреннего пространства холодильника рассчитан без емкости для воды.
- Перед первым использованием бак диспенсера для воды нужно помыть, а затем заполнить.
- Убедитесь, что резервуар диспенсера воды правильно установлен в устройство. В случае ошибки вода может вытекать из резервуара в устройство.
- Если в баке диспенсера нет воды, функцию подачи холодной воды нельзя использовать. Проверьте наличие воды в баке диспенсера и залейте ее, если она отсутствует.
- После наливания воды через диспенсер подождите не менее 15 секунд перед извлечением бака для воды.
- При подаче воды из бака диспенсер может издавать звуки. Это нормально. Это не указывает на неполадку.

## Передвижной льдогенератор

Для заморозки кубиков льда наполните лоток для льда питьевой водой и установите на место.

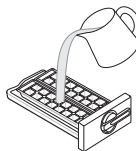

- Используйте только питьевую воду.
- Если лоток для льда переполнен, кубики льда могут слипнуться и их будет сложно извлечь.
- Нажмите кнопку **Express Frz.** (Режим быстрой заморозки) на панели управления для быстрого образования льда.
- Чтобы легко извлечь лед, подержите лоток для льда под водой или погрузите его в воду, а затем согните его.
- Не храните лед в частично растаявшем состоянии.
- Если лоток для льда или ведро для льда не используются, их можно извлечь, чтобы освободить больше места в морозильном отсеке.

Чтобы извлечь кубики льда, возьмитесь за рычаг лотка и поверните его по часовой стрелке, пока он слегка не согнется, чтобы освободить кубики льда. Затем кубики льда упадут в ящик для льда.

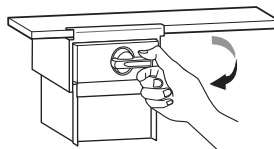

### ⚠ ВНИМАНИЕ!

- Не прилагайте чрезмерных усилий при сгибании лотка для льда, иначе он может поломаться.



## Ящик для свежих овощей

Влажность в отсеке для овощей может настраиваться при помощи регулятора.

Если регулятор сдвинут влево, крышка и поддон открыты. Если регулятор сдвинут вправо, крышка и поддон закрыты. В этом режиме поддерживается постоянная влажность.

Закрытое состояние рекомендуется для хранения овощей, а открытое — для хранения фруктов.

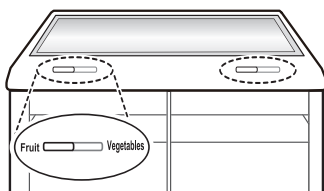

## Другие функции

### Система оповещения об открытой двери

Если дверь (отсека холодильника, морозильника) открыта или неплотно закрыта в течение одной минуты, звуковой сигнал подается 3 раза с интервалом 30 секунд.

- Обратитесь в клиентский информационный центр LG, если звук не прекращается даже после закрытия двери.

### Обнаружение неполадки

Устройство может автоматически выявлять неисправности во время работы.

- Если выявлена неисправность, устройство не работает, и отображается код ошибки даже при нажатии любой из кнопок.
- При возникновении такой ситуации не отключайте устройство от электросети и немедленно обратитесь в центр поддержки клиентов компании LG Electronics. Если вы отключите устройство, то у специалиста центра поддержки клиентов компании LG Electronics могут возникнуть сложности с определением неисправности.

## Использование приложения LG SmartThinQ

### Проверьте перед использованием LG SmartThinQ

- Для приборов с логотипом  или 

- 1 Проверьте расстояние между прибором и беспроводным маршрутизатором (сеть Wi-Fi).
  - Если расстояние между прибором и беспроводным маршрутизатором слишком большое, сила сигнала ослабляется. Регистрация может занять много времени или возможен сбой установки.
- 2 Выключите на своем смартфоне **Мобильные данные** или **Сотовые данные**
  - Для iPhone выключите данные, перейдя в **Настройки** → **Сотовая связь** → **Сотовые данные**.

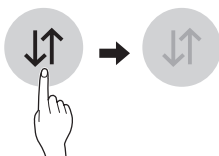

- 3 Подключите свой смартфон к беспроводному маршрутизатору.

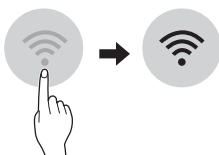

### ПРИМЕЧАНИЕ

- Чтобы проверить Wi-Fi соединение, убедитесь, что значок **Wi-Fi**  на панели управления светится.
- Прибор поддерживает только сети Wi-Fi 2,4 ГГц. Чтобы проверить частоту вашей сети, обратитесь к поставщику услуг Интернет или см. инструкции к беспроводному маршрутизатору.
- Приложение LG SmartThinQ не предназначено для решения проблем с подключением к сети, а также неполадками и ошибками, вызванными сетевым подключением.
- Если возникли какие-либо проблемы при подключении устройства к сети Wi-Fi, это может быть вызвано тем, что устройство находится слишком далеко от маршрутизатора. Приобретите ретранслятор (усилитель сигнала) Wi-Fi, чтобы улучшить сигнал Wi-Fi.
- Подключение Wi-Fi может быть не установлено или прервано из-за особенностей домашней сети.
- В зависимости от Интернет-провайдера с сетевым соединением могут возникать те или иные проблемы.
- Окружающая беспроводная среда может замедлить работу беспроводной сети.
- Устройство может не пройти регистрацию в связи с проблемами с беспроводной передачей сигнала. Отключите устройство от сети и подождите примерно минуту перед тем, как повторить попытку.
- Если на вашем беспроводном маршрутизаторе включен брандмауэр, отключите брандмауэр или добавьте к нему исключение.
- Имя беспроводной сети (SSID) должно содержать английские буквы и цифры. (Не используйте специальные символы)
- Пользовательский интерфейс смартфона (ПИ) может отличаться в зависимости от операционной системы (ОС) и производителя.
- Если протокол безопасности маршрутизатора настроен на **WEP**, возможен сбой настройки сети. Измените его на другой протокол безопасности (рекомендуется **WPA2**) и снова зарегистрируйте изделие.



## Установка приложения LG SmartThinQ

Найдите приложение LG SmartThinQ в Google Play Store & Apple App Store с помощью смартфона. Следуйте инструкциям по загрузке и установке приложения.

### ПРИМЕЧАНИЕ

- Если вы выберете простой логин для входа в приложение LG SmartThinQ, необходимо будет проходить процесс регистрации устройства каждый раз, когда меняете смартфон или переустанавливаете приложение.

## Функция Wi-Fi

- Для приборов с логотипом  или  Подключайтесь к устройству со смартфона при помощи удобных интеллектуальных функций.

## Обновление микропрограммы

Обновляйте микропрограммное обеспечение для поддержания производительности устройства.

## Smart Diagnosis™

Интеллектуальная функция диагностики Smart Diagnosis позволяет получать такую полезную информацию, как способы правильного использования устройства на основании шаблонов.

## Настройки

Позволяет задавать различные параметры на самом холодильнике и с помощью приложения.

### ПРИМЕЧАНИЕ

- Если вы измените свой беспроводной маршрутизатор, своего провайдера Интернет-услуг или пароль после регистрации оборудования, удалите его из LG SmartThinQ **Настройки** → **Редактировать продукт** и выполните регистрацию снова.
- В целях улучшения продукта в приложение могут вноситься изменения без предварительного уведомления пользователя.
- Характеристики могут меняться в зависимости от модели.

## Подключение к Wi-Fi

При использовании приложения LG Smart ThinQ кнопка **Wi-Fi** позволяет подключить холодильник к домашней сети Wi-Fi. Значок **Wi-Fi** показывает состояние подключения холодильника к сети. Значок светится, когда холодильник подключен к сети Wi-Fi.

## Начальная регистрация устройства

Запустите приложение LG SmartThinQ и следуйте инструкциям в приложении для регистрации устройства.

## Повторная регистрация устройства или регистрация другого пользователя

Нажмите и удерживайте кнопку **Wi-Fi** в течение 3 секунд, чтобы временно отключить функцию. Запустите приложение LG SmartThinQ и следуйте инструкциям в приложении для регистрации устройства.

### ПРИМЕЧАНИЕ

- Для отключения функции Wi-Fi нажмите и удерживайте кнопку **Wi-Fi** в течение 3 секунд. Значок Wi-Fi отключится.



## Уведомление о программном обеспечении с открытым исходным кодом

Для получения исходного кода по условиям лицензий GPL, LGPL, MPL и других лицензий с открытым исходным кодом, который содержится в данном продукте, посетите веб-сайт: <http://opensource.lge.com>.

Кроме исходного кода, для загрузки доступны все соответствующие условия лицензии, отказ от гарантий и уведомления об авторских правах.

Компания LG Electronics также может предоставить открытый исходный код на компакт-диске за плату, покрывающую связанные с этим расходы (стоимость носителя, пересылки и обработки), по запросу, который следует отправить по адресу электронной почты [opensource@lge.com](mailto:opensource@lge.com). Это предложение действительно в течение трех лет с момента последней поставки нами данного продукта. Это предложение актуально для любого получателя данной информации.

## Использование функции Smart Diagnosis™ на смартфоне

- Для приборов с логотипом  или   
Воспользуйтесь этой функцией, чтобы получить результаты точной диагностики из центра поддержки клиентов компании LG Electronics при возникновении неисправности или выходе из строя вашего устройства.

Smart Diagnosis™ не активируется, если устройство не включено в розетку. Если включить прибор не удалось, то неисправности придется устранять без функции Smart Diagnosis™.

## Использование функции Smart Diagnosis™

### Система диагностики Smart Diagnosis™ через центр поддержки клиентов компании LG Electronics

С помощью этой функции в случае возникновения неполадок или сбоев в работе устройства сервисный центр компании LG Electronics способен провести дистанционную диагностику. Используйте данную функцию только для обращения к мастеру сервисного центра, а не во время нормальной работы.

### Панель дисплея находится на двери морозильная камера.

- 1 Закройте двери Морозильная камера и Холодильная камера, затем нажмите и удерживайте кнопку **Lock** для активации функции блокировки.
  - Если устройство уже заблокировано, нажатие кнопки **Lock** отключит ее, а повторное нажатие включит.
  - Обратите внимание, что функция интеллектуальной диагностики не будет работать в течение 5 минут после включения блокировки.

\* Lock



- 2 Нажмите и удерживайте кнопку **Fridge** в течение 3 секунд.
  - Панель управления выключится, а на дисплее температуры холодильника отобразится «3».
- 3 Откройте дверцы холодильной и морозильной камер и поднесите телефон к верхнему правому отверстию динамика.
  - Расположите телефон таким образом, чтобы микрофон располагался напротив отверстия динамика.

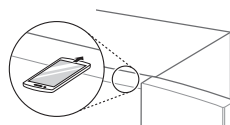

- 4 После завершения передачи данных специалист по техническому обслуживанию сообщит вам результаты диагностики в системе Smart Diagnosis™.

### Панель дисплея находится внутри холодильной камеры.

- 1 Откройте дверцу холодильника.
- 2 Нажмите и удерживайте кнопку **Fridge** в течение 3 секунд.
- 3 Если звуковой сигнал звучит 4 раза, откройте дверцу морозильной камеры и удерживайте телефон возле отверстия динамика.

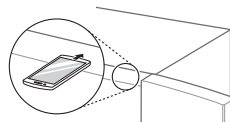

- 4 После завершения передачи данных специалист по техническому обслуживанию сообщит вам результаты диагностики в системе Smart Diagnosis™.

## ПРИМЕЧАНИЕ

- Расположите телефон таким образом, чтобы микрофон располагался напротив отверстия динамика.
- После удерживания кнопки **Fridge** в течение трех секунд функция Smart Diagnosis™ воспроизводит звуковой сигнал.
- Удерживайте телефон напротив верхнего правого отверстия динамика и дождитесь завершения передачи данных.
- Не отводите телефон от отверстия при передаче данных.
- Звук передачи данных при использовании функции Smart Diagnosis™ может быть резким для уха, но в целях обеспечения точности диагностики не отводите телефон от отверстия динамика до прекращения звука передачи данных.
- По завершении передачи данных на дисплей будет выведено соответствующее сообщение, а панель управления автоматически выключится и затем включится через несколько секунд. Затем центр поддержки клиентов проинформирует о результатах диагностики.
- Работоспособность функции Smart Diagnosis™ зависит от качества местной телефонной связи.
- Домашний проводной телефон обеспечивает более высокое качество связи и сигнала.
- Если передача данных с помощью функции Smart Diagnosis™ затруднена вследствие низкого качества телефонной связи, вы не сможете получить максимальный эффект от ее применения.

## Примечания по очистке устройства

- Перед снятием полки или контейнера из внутренней части устройства извлеките все хранившиеся там продукты во избежание получения травм или повреждения устройства.
  - В противном случае вес хранящихся продуктов может стать причиной травм.
- При очистке наружных вентиляционных отверстий устройства при помощи пылесоса необходимо отсоединить кабель электропитания от розетки во избежание статического разряда, который может вывести из строя электронное оборудование или стать причиной поражения электрическим током.
- Снимите полки и контейнеры, промойте их водой, а затем дайте им полностью высохнуть перед обратной установкой.
- Регулярно очищайте уплотнитель дверцы влажной мягкой тканью.
- Необходимо удалять пролитые продукты и пятна с лотков в дверце, поскольку их наличие может негативно сказаться на качестве хранения продуктов или даже привести к повреждению лотков.
- После проведения очистки проверьте, не поврежден ли кабель питания, не происходит ли его нагрева и правильно ли он вставлен в розетку.
- Вентиляционные отверстия на внешней стенке устройства должны поддерживаться в чистоте.
  - Засорение вентиляционных каналов может стать причиной пожара или повреждения устройства.
- Покрытие внешних металлических поверхностей воском помогает защитить их от ржавчины. Нельзя покрывать воском пластиковые детали. Как минимум два раза в год покрывайте окрашенные металлические поверхности воском. Используйте восковые составы для бытовой техники (или восковую пасту для автомобилей). Для нанесения воска используйте чистую мягкую ткань.
- При чистке внутри или снаружи прибора не протирайте грубой щеткой, зубной пастой или горючими материалами. Не используйте чистящие средства, содержащие горючие вещества.
  - Они могут вызвать обесцвечивание или повреждение прибора.
  - Горючие вещества: спирт (этанол, метанол, изопропиловый спирт, изобутиловый спирт и т.д.), растворитель, отбеливатель, бензол, воспламеняемые жидкости, абразив и т.д.

- Для мойки наружной части используйте чистую губку или мягкую тряпку со слабым моющим средством и теплой водой. Не используйте абразивы или сильные очистители. Тщательно протрите поверхность мягкой тканью.
- Запрещается мыть полки или контейнеры в посудомоечной машине.
  - Эти детали могут деформироваться под воздействием высокой температуры.
- Если устройство оснащено светодиодными индикаторами, не снимайте крышку индикатора и сам индикатор для ремонта или технического обслуживания. Обратитесь в центр поддержки клиентов компании LG Electronics.

## Очистка лотка в дверце

### Снятие лотка в дверце холодильника/морозильной камеры

Удерживая лоток за обе кромки, поднимите его и снимите.

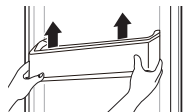

## Повторная установка лотка в дверце холодильника/морозильной камеры

- 1 Удерживая лоток в дверце за обе кромки, мягко надвиньте одну кромку до фиксации, затем аналогичным образом установите лоток с другой стороны.

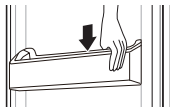

- 2 После установки лотка в дверце зафиксируйте его в горизонтальном положении аккуратным постукиванием.

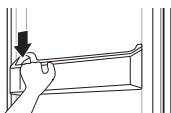

## Очистка полок

### Снятие полки холодильника/морозильной камеры

Снимите полку, потянув ее наружу и слегка приподнимая ее задний край.

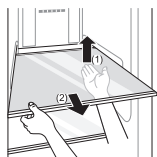

### Установка полки холодильника/морозильной камеры

Выполните установку в порядке, обратном порядку снятия.

## Очистка овощного контейнера

### Снятие овощного контейнера

- 1 Извлеките содержимое ящика. Возьмитесь за ручку ящика для овощей и выдвините его до конца.

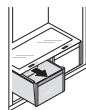

- 2 Поднимите ящик для овощей и вытяните его наружу.

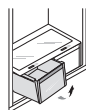

### Установка овощного контейнера

- 1 Установите ящик на рейки под углом 45° и легко толкните назад.

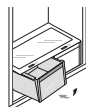

- 2** Установите нижнюю часть ящика в исходное положение и осторожно вставьте его, одновременно опуская.

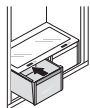

**⚠ ВНИМАНИЕ!**

- Учитывайте, что из-за веса продуктов при извлечении ящика для овощей можно получить травму.

## Очистка диспенсера для воды (дополнительно)

### Очистка раздаточного лотка



Раздаточный лоток может быть влажным из-за льда или пролитой воды. Вытрите все влажной тканью.

### Очистка выходного отверстия для воды

Часто протирайте отверстие для воды чистой тканью, оно легко пачкается. Обратите внимание, что волокна ткани могут прилипнуть к отверстию.

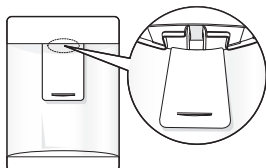



Признаки	Возможная причина	Способ устранения
Охлаждение или заморозка продуктов не происходит.	Имели ли место перебои электропитания?	<ul style="list-style-type: none"> <li>Проверьте, подается ли электропитание на другие устройства.</li> </ul>
	Вилка вынута из розетки?	<ul style="list-style-type: none"> <li>Правильно вставьте вилку в розетку.</li> </ul>
Плохой уровень охлаждения или заморозки продуктов.	Установлена ли температура холодильника или морозильной камеры в режим минимального охлаждения?	<ul style="list-style-type: none"> <li>Установите режим температуры холодильника или морозильной камеры Medium (Средний уровень охлаждения).</li> </ul>
	Подвергается ли устройство воздействию прямых солнечных лучей или находится ли оно вблизи объектов, излучающих тепло, таких как, например, плита для приготовления пищи или обогреватель?	<ul style="list-style-type: none"> <li>Проверьте место установки устройства и установите устройство в другое место вдали от излучающих тепло объектов.</li> </ul>
	Помещали ли вы горячие продукты питания в холодильник без предварительного охлаждения?	<ul style="list-style-type: none"> <li>Охлаждайте горячую пищу перед тем, как поместить в холодильный или морозильный отсек.</li> </ul>
	Не перегружен ли холодильник продуктам?	<ul style="list-style-type: none"> <li>Обеспечьте наличие достаточного свободного пространства между продуктами.</li> </ul>
	Полностью ли закрыты дверцы устройства?	<ul style="list-style-type: none"> <li>Полностью закройте дверцу и убедитесь в том, что хранящиеся продукты питания не мешают закрытию двери.</li> </ul>
	Достаточно ли свободного пространства вокруг устройства?	<ul style="list-style-type: none"> <li>Измените место установки таким образом, чтобы обеспечить достаточное пространство вокруг устройства.</li> </ul>
Внутри устройства присутствует неприятный запах.	Установлен ли режим Warm (Слабое охлаждение) холодильника или морозильной камеры?	<ul style="list-style-type: none"> <li>Установите режим температуры холодильника или морозильной камеры Medium (Средний уровень охлаждения).</li> </ul>
	Хранили ли вы продукты с резким запахом?	<ul style="list-style-type: none"> <li>Храните продукты с резким запахом в герметичных контейнерах.</li> </ul>
	Испортились ли фрукты и овощи в контейнере?	<ul style="list-style-type: none"> <li>Избавьтесь от испорченных овощей и очистите овощной контейнер. Не храните овощи в овощном контейнере слишком долго.</li> </ul>
Лампа внутреннего освещения устройства не работает.	Лампа внутреннего освещения устройства выключена?	<ul style="list-style-type: none"> <li>Внутренняя лампа устройства не может быть заменена пользователем. Если внутренняя лампа не включается, обратитесь в центр поддержки клиентов LG Electronics.</li> </ul>
Дверца холодильника неплотно закрыта.	Наклонено ли устройство вперед?	<ul style="list-style-type: none"> <li>Отрегулируйте переднюю ножку, чтобы слегка поднять лицевую сторону устройства.</li> </ul>
	Были ли полки установлены должным образом?	<ul style="list-style-type: none"> <li>Измените положение полок при необходимости.</li> </ul>
	Закрывали ли вы дверцу с приложением излишнего усилия?	<ul style="list-style-type: none"> <li>Если закрывать дверцу слишком быстро или прикладывать для ее закрытия слишком большое усилие, дверца может оставаться открытой в течение короткого промежутка времени перед закрытием. Старайтесь не хлопать дверцей при закрытии. Закрывайте дверцу, не прикладывая большого усилия.</li> </ul>



Признаки	Возможная причина	Способ устранения
Конденсат внутри устройства или на дне крышки овощного контейнера.	Помещали ли вы горячие продукты питания в холодильник без предварительного охлаждения?	<ul style="list-style-type: none"> <li>Охлаждайте горячую пищу перед тем, как поместить в холодильный или морозильный отсек.</li> </ul>
	Дверца устройства была оставлена открытой?	<ul style="list-style-type: none"> <li>Несмотря на то, что конденсат испарится вскоре после закрытия дверцы устройства, можно удалить его куском сухой ткани.</li> </ul>
	Открывали ли вы дверцу устройства слишком часто?	<ul style="list-style-type: none"> <li>Конденсат может образовываться вследствие разницы температуры внутри устройства и снаружи. Удалите влагу куском сухой ткани.</li> </ul>
	Клади ли вы теплые или влажные продукты внутрь устройства без упаковки их в герметичные контейнеры?	<ul style="list-style-type: none"> <li>Храните продукты в закрытых или герметичных контейнерах.</li> </ul>
В морозильном отсеке образовался иней.	Возможно, дверца неплотно закрыта?	<ul style="list-style-type: none"> <li>Следите за тем, чтобы продукты питания внутри холодильника не препятствовали закрытию дверцы, обязательно проверяйте, плотно ли закрыта дверца.</li> </ul>
	Помещали ли вы горячие продукты питания в холодильник без предварительного охлаждения?	<ul style="list-style-type: none"> <li>Охлаждайте горячую пищу перед тем, как поместить в холодильный или морозильный отсек.</li> </ul>
	Подача или выпуск воздуха из морозильного отсека затруднены?	<ul style="list-style-type: none"> <li>Следите за тем, чтобы отверстия для забора и выпуска воздуха не были засорены, чтобы обеспечивать циркуляцию воздуха внутри устройства.</li> </ul>
	Морозильный отсек переполнен?	<ul style="list-style-type: none"> <li>Обеспечьте наличие свободного пространства между продуктами.</li> </ul>
Образование инея или конденсата внутри или снаружи устройства.	Часто ли вы открывали и закрывали дверцу устройства? Дверца устройства закрыта не полностью?	<ul style="list-style-type: none"> <li>Иней или конденсат могут формироваться при проникновении в устройство наружного воздуха.</li> </ul>
	Высокая ли влажность в месте установки?	<ul style="list-style-type: none"> <li>Конденсат может появляться на наружных деталях устройства, если в месте установки слишком высокая влажность или при большом количестве осадков. Удалите влагу куском сухой ткани.</li> </ul>
Устройство работает шумно и издает странные звуки.	Устройство установлено на непрочной поверхности или не было выровнено должным образом?	<ul style="list-style-type: none"> <li>Установите устройство на ровный прочный пол.</li> </ul>
	Касается ли задняя стенка устройства стены?	<ul style="list-style-type: none"> <li>Выберите место установки так, чтобы обеспечить достаточное свободное пространство вокруг устройства.</li> </ul>
	Находятся ли за устройством какие-либо предметы?	<ul style="list-style-type: none"> <li>Удалите предметы, лежащие за устройством.</li> </ul>
	Расположен ли какой-либо предмет на устройстве?	<ul style="list-style-type: none"> <li>Снимите все предметы, расположенные на устройстве.</li> </ul>

Признаки	Возможная причина	Способ устранения
Боковая или передняя стенки устройства теплые.	Эти участки устройства оснащены противоконденсатными трубками для уменьшения количества конденсата вокруг дверцы.	<ul style="list-style-type: none"> <li>Трубка отвода тепла для предотвращения возникновения конденсата установлена в передней и боковой частях устройства. Сразу после установки или в течение летних месяцев она может довольно сильно нагреваться. Можете быть уверены, это не является признаком неисправности.</li> </ul>
Вода внутри или снаружи устройства.	Не происходит ли утечка воды вблизи устройства?	<ul style="list-style-type: none"> <li>Проверьте, не происходит ли утечки воды из-под раковины или из другого места.</li> </ul>
	Имеется ли на дне устройства вода?	<ul style="list-style-type: none"> <li>Проверьте, появляется ли вода из-за оттаивания продуктов, повреждения или поломки контейнера в результате падения.</li> </ul>
Лед не выгружается.	В емкости для льда остался лед?	<ul style="list-style-type: none"> <li>Убедитесь, что в емкости для льда есть лед.</li> </ul>
	В емкости для льда лед спрессован?	<ul style="list-style-type: none"> <li>Демонтируйте емкость для льда и встряхните ее. Встряхните емкость для льда и удалите оставшийся спрессованный лед.</li> </ul>
	Не слышен звук выгрузки льда?	<ul style="list-style-type: none"> <li>На панели управления вместо режима выгрузки льда выберите попеременно режимы для заморозки кубиков льда и колки льда.</li> </ul>
	Желоб для выпуска льда заблокирован? (Чтобы проверить состояние желоба для выгрузки льда, демонтируйте емкость для хранения льда.)	<ul style="list-style-type: none"> <li>Если желоб для выгрузки льда заблокирован, то выгрузка может быть затруднена. Регулярно проверяйте состояние льда и чистите желоб для выгрузки льда.</li> </ul>
Вода не выходит.	Клапан подачи закрыт? (Только модели с подключением к водопроводу)	<ul style="list-style-type: none"> <li>Откройте клапан подачи воды.</li> </ul>
	Резервуар диспенсера воды пуст? (Только модели без подключения к водопроводу)	<ul style="list-style-type: none"> <li>Заполните резервуар водой.</li> </ul>
	Клапан подачи воды закрыт? (Только модели с подключением к водопроводу)	<ul style="list-style-type: none"> <li>Откройте клапан подачи воды.</li> </ul>
	Вы используете нефilterованную воду?	<ul style="list-style-type: none"> <li>В нефilterованной воде может находиться много тяжелых металлов или посторонних веществ, которые могут быстро засорить фильтр независимо от срока службы.</li> </ul>
У воды странный вкус.	Вкус воды отличается от воды из предыдущего очистителя?	<ul style="list-style-type: none"> <li>Очищенная или холодная вода не используется длительное время?</li> </ul>
	После установки и замены фильтра прошло много времени?	<ul style="list-style-type: none"> <li>Если используется фильтр с истекшим сроком службы, эффективность очистки может снизиться. Рекомендуется заменять фильтр с правильными интервалами.</li> </ul>

Признаки	Возможная причина	Способ устранения
У воды странный вкус.	Вы правильно промыли фильтр на начальном этапе, после установки?	<ul style="list-style-type: none"> <li>При первой установке или замене фильтра нужно удалить из него воздух и налет активированного угля. Перед использованием устройства слейте нажатием рычага и утилизируйте примерно 5 литров очищенной воды из диспенсера (активированный уголь безопасен для людей).</li> </ul>
	Очищенная или холодная вода не используется длительное время?	<ul style="list-style-type: none"> <li>Вкус отстоявшейся воды может измениться из-за размножения бактерий. Перед использованием устройства слейте нажатием рычага и утилизируйте примерно 5 литров очищенной воды из диспенсера (примерно за три минуты).</li> </ul>
Щелкающие звуки	Процесс управления оттаиванием может сопровождаться щелчками при автоматическом запуске и завершении процесса оттаивания. Работа терморегулятора (или устройства управления холодильником на некоторых моделях) также сопровождается щелчками при включении и отключении.	<ul style="list-style-type: none"> <li>Устройство исправно.</li> </ul>
Дребезжание	Источником дребезжащих звуков может быть поток хладагента, трубопровод воды в задней части холодильника (только для моделей с устройством очистки) или предметы, хранящиеся на холодильнике или рядом с ним.	<ul style="list-style-type: none"> <li>Устройство исправно.</li> </ul>
	Устройство не установлено на полу ровно.	<ul style="list-style-type: none"> <li>Пол слабый или неровный или необходимо выровнять регулируемые ножки. См. раздел Выравнивание двери.</li> </ul>
	Устройство с линейным компрессором было перемещено во время эксплуатации.	<ul style="list-style-type: none"> <li>Нормальная работа. Если компрессор не перестанет дребезжать через три минуты, отключите и снова включите питание устройства.</li> </ul>
Свистящие звуки	Электродвигатель вентилятора испарителя обеспечивает циркуляцию воздуха в холодильнике и морозильной камере.	<ul style="list-style-type: none"> <li>Устройство исправно.</li> </ul>
	Воздух отводится из конденсатора при помощи вентилятора конденсатора.	<ul style="list-style-type: none"> <li>Устройство исправно.</li> </ul>
Журчащие звуки	Поток хладагента через систему охлаждения	<ul style="list-style-type: none"> <li>Устройство исправно.</li> </ul>
Хлопающие звуки	Сжатие и расширение внутренних стенок вследствие изменения температуры.	<ul style="list-style-type: none"> <li>Устройство исправно.</li> </ul>

Признаки	Возможная причина	Способ устранения
Вибрация	Если боковые или задняя стенка устройства касаются стены помещения или стенок шкафа, это может стать причиной шумов даже при нормальном уровне вибрации.	<ul style="list-style-type: none"> <li>Для предотвращения шума убедитесь в том, что боковые стороны и задняя стенка устройства не соприкасаются со стеной помещения или стенками шкафа.</li> </ul>
Ваш домашний прибор и смартфон не подключены к сети Wi-Fi.	Пароль для Wi-Fi, к которой вы пытаетесь подключиться, неправильный.	<ul style="list-style-type: none"> <li>Найдите сеть Wi-Fi, подключенную к вашему смартфону, и удалите ее, потом зарегистрируйте свой прибор в LG SmartThinQ.</li> </ul>
	Передача мобильных данных для вашего смартфона включена.	<ul style="list-style-type: none"> <li>Выключите <b>Мобильные данные</b> своего смартфона и зарегистрируйте прибор, используя сеть Wi-Fi.</li> </ul>
	Имя беспроводной сети (SSID) настроено неправильно.	<ul style="list-style-type: none"> <li>Имя беспроводной сети (SSID) должно содержать английские буквы и цифры. (Не используйте специальные символы)</li> </ul>
	Частота маршрутизатора не 2,4 ГГц.	<ul style="list-style-type: none"> <li>Поддерживается только частота маршрутизатора 2,4 ГГц. Настройте беспроводной маршрутизатор на 2,4 ГГц и подключите прибор к беспроводному маршрутизатору. Чтобы проверить частоту маршрутизатора, обратитесь к своему поставщику Интернет-услуг или производителю маршрутизатора.</li> </ul>
	Расстояние между прибором и маршрутизатором слишком большое.	<ul style="list-style-type: none"> <li>Если расстояние между прибором и маршрутизатором слишком большое, сигнал может быть слабым и подключение может не настраиваться правильно. Измените место нахождения маршрутизатора, чтобы он находился ближе к прибору.</li> </ul>

EAC

	Символ «не для пищевой продукции» применяется в соответствии с техническим регламентом Таможенного союза «О безопасности упаковки» 005/2011 и указывает на то, что упаковка данного продукта не предназначена для повторного использования и подлежит утилизации. Упаковку данного продукта запрещается использовать для хранения пищевой продукции.
	Символ «петля Мебиуса» указывает на возможность утилизации упаковки. Символ может быть дополнен обозначением материала упаковки в виде цифрового и/или буквенного обозначения.
Информация	Вы можете увидеть месяц и год изготовления на этикетке внутри холодильника.

**Для заметок**

**Для заметок**

**Для заметок**





ПАЙДАЛАНУШЫ НҰСҚАУЛЫҒЫ

# ТОҢАЗЫТҚЫШ МҰЗДАТҚЫШ МҰЗДАТҚЫШ

Құрылғыны пайдаланбас бұрын пайдаланушы нұсқаулығын мұқият оқып шығыңыз және анықтама үшін оны әрқашан ыңғайлы жерде сақтаңыз.

КК ҚАЗАҚША

[www.lg.com](http://www.lg.com)

Copyright © 2018 LG Electronics Inc. All Rights Reserved.

# МАЗМҰНЫ

Бұл нұсқаулықта сатып алған үлгіден өзгеше кескіндер немесе мазмұн болуы мүмкін.

Бұл нұсқаулықты өндіруші түзете алады.

<b>ҚАУІПСІЗДІК НҰСҚАУЛАРЫ.....</b>	<b>3</b>
Маңызды қауіпсіздік нұсқаулары .....	3
<b>ОРНАТУ .....</b>	<b>11</b>
Жылжыту және тасымалдауға арналған ескертпелер.....	11
Орнатуға арналған ескертпелер.....	11
Аяқтарын реттеу.....	11
Өлшемдер және саңылаулар.....	12
Қоршаған орта температурасы .....	12
<b>ПАЙДАЛАНУ.....</b>	<b>13</b>
Бөлшектер мен функциялар .....	13
Пайдалануға қатысты ескертпелер .....	15
Басқару панелі .....	17
Су диспенсері (Қосымша).....	19
Жылжымалы мұз генераторы .....	20
Балғын көкөністер жәшігі.....	21
Басқа функциялар .....	21
<b>СМАРТ ФУНКЦИЯЛАРЫ .....</b>	<b>22</b>
LG SmartThinQ қолданбасын пайдалану .....	22
Smart Diagnosis™ функциясын пайдалану .....	24
<b>ҚЫЗМЕТ КӨРСЕТУ .....</b>	<b>26</b>
Тазалау бойынша ескертпелер.....	26
Есіктегі жәшікті тазалау .....	26
Сөрені тазалау .....	27
Көкөністер тартпасын тазалау .....	27
Су диспенсерін тазалау (қосымша).....	28
<b>АҚАУЛАРДЫ ЖОЮ.....</b>	<b>29</b>

Қауіпсіздік нұсқаулары өнімді қауіпті тудыра отырып пайдалану және дұрыс пайдаланбау салдарынан болатын қауіптер мен зақымдардың алдын алуға арналған. Нұсқаулар төменде сипатталғандай «АБАЙЛАҢЫЗ» және «ЕСКЕРТУ» болып бөлінеді.

**!** Бұл таңба қауіп тудыратын жағдайлар мен жұмысты анықтау үшін көрсетіледі. Осындай таңбасы бар бөлімді мұқият оқып шығыңыз және қауіптің алдын алу үшін нұсқауларды орындаңыз.

### **!** АБАЙЛАҢЫЗ

Бұл нұсқаулар орындалмаған жағдайда ауыр жарақатқа немесе өлімге әкелуі мүмкін екенін білдіреді.

### **!** ЕСКЕРТУ

Бұл нұсқаулар орындалмаған жағдайда өнімнің аз деңгейде зақымдалуы мен бұзылуын білдіреді.

## Маңызды қауіпсіздік нұсқаулары

### **!** АБАЙЛАҢЫЗ

Құрылғыны пайдаланған кезде жарылу, өрт, өлім, тоқ соғу, зақымдау немесе адамды күйдіру қауіпінің алдын алу үшін мыналарды қоса негізгі қауіпсіздік шараларын қолданыңыз:

#### Үйдегі балалар

- Бұл құрылғы физикалық мүмкіндігі мен ақыл-есі шектеулі немесе құрылғыға қатысты тәжірибесі мен білімі аз адамдарды (балаларды қоса) олардың қауіпсіздігіне жауапты адам қадағаламаған кезде немесе құрылғыны пайдалануға қатысты нұсқаулар берілмеген кезде пайдалануға арналмаған. Балалардың құрылғымен ойнамауы қадағалануы қажет.
- Егер құрылғы құлыппен жабдықталған болса (тек кейбір елдерде), оның кілтін балалардың қолы жетпейтін жерде сақтаңыз.

## Орнату

- Бұл құрылғыны екі немесе одан көп адам абайлап көтеріп тасымалдауы қажет.
- Розетканың жерге дұрыс тұйықталғанын және қуат сымындағы жерге тұйықтау ашасының зақымдалмағанын немесе қуат ашасынан алынбағанын тексеріңіз. Жерге тұйықтау туралы қосымша мәліметтерді LG Electronics тұтынушыларды қолдау орталығынан сұраңыз.
- Бұл құрылғы жабдықты жерге тұйықтау өткізгішіне ие қуат сымымен және жерге тұйықтау ашасымен жабдықталған. Қуат ашасы барлық жергілікті кодтар мен реттеулерге сәйкес және жерге тұйықталған тиісті розеткаға жалғануы керек.
- Қуат сымы зақымдалған немесе розетканың тесігі босап қалған болса, қуат сымын пайдаланбаңыз және өкілетті қызмет көрсету орталығымен байланысыңыз.
- Құрылғыны (орнатылған) қуат кабелі жоқ көп розеткалы адаптерге қоспаңыз.
- Қуат сымын өзгертпеңіз немесе ұзартпаңыз.
- Ұзартқыштарды немесе қос адаптерді қолданбаңыз. Құралды бөлек сақтандырғышы бар арнайы қуат сымына жалғау керек.
- Қуат сымының жоғары қаратылып тұруына және құрылғының қуат ашасына қисайып тұруына жол бермеңіз.
- Құрылғы тоқтан оңай ажыратуға болатын орынға орнатыңыз.
- Жерге дұрыс емес тұйықталған (шағын) бірнеше розетка саңылауын пайдаланбаңыз. Жерге дұрыс тұйықталған бірнеше розетка саңылауын (шағын) пайдаланғанда, тоқ қуаты кодтық деңгей бойынша немесе одан жоғары қуатты өнімді пайдаланыңыз. Бұл әрекет бірнеше розетка саңылауының қызуына байланысты электр тоғының соғуына немесе өртке себеп болуы мүмкін. Автоматты ажыратқышты пайдаланғанда қуат өшірілуі мүмкін.

- Құрылғыны мықты және тегіс еденге орнатыңыз.
- Құрылғыны ылғал және шаң жерге орнатпаңыз. Құрылғыны кез келген сыртқы аймаққа, тікелей күн көзі, жел немесе жауын сияқты ауа райы жағдайларына ұшырайтын немесе нөлден төмен температуралы аймаққа орнатпаңыз немесе сақтауға қоймаңыз.
- Құрылғыны тікелей күн сәулесіне немесе оны пештер мен жылыту құрылғылары сияқты жылу көздеріне жақындатпаңыз.
- Орнатқан кезде құрылғының артқы жағына тиіп кетпеуді қамтамасыз етіңіз.
- Құрастыру немесе бөлшектеу кезінде құрылғы есігінің құлап кетпеуін қамтамасыз етіңіз.
- Құрылғы есігін құрастыру немесе бөлшектеу кезінде қуат сымын қыспаңыз, баспаңыз немесе зақымдамаңыз.
- Ашалы адаптер немесе басқа да керек-жарақтарды тоқ көзіне жалғамаңыз.

## **Пайдалану**

- Құрылғыны тұрмыстық тағам сақтаудан басқа мақсатта (медициналық немесе сараптамалық материалдарды сақтау немесе тасымалдау) қолданбаңыз.
- Су аққан жағдайда, тоқ көзінен ажыратып, LG Electronics тұтынушыларды қолдау орталығына хабарласыңыз.
- Қатты жауын немесе найзағай кезінде немесе ұзақ уақыт қолданылмайтын болса, тоқ көзінен ажыратыңыз.
- Ашаны немесе құрылғыны басқару бөліктерін ылғал қолдармен ұстамаңыз.
- Қуат сымын артық бүкпеңіз не оған ауыр зат қоймаңыз.
- Құрылғының электр бөліктеріне су кіріп кететін болса, қуат ашасын ажыратып, LG Electronics тұтынушыларды қолдау орталығымен байланысыңыз.

- Салқын ауа шығаратын аймаққа, қақпағына немесе артындағы жылу шығаратын торына қолдарыңызды немесе металл заттарды салмаңыз.
- Құрылғының артқы қақпағына шамадан тыс күш немесе ықпал қолданбаңыз.
- Үй жануарлары сияқты жануарларды құрылғының ішіне салмаңыз.
- Құрылғы есігін ашқан немесе жапқан кезде, жаныңызда балалар болса, абайлаңыз. Есік балаға тиіп кетіп, зақымдауы мүмкін.
- Балалардың құрылғының ішіне кіріп кету қауіпін туғызбаңыз. Құрылғы ішіне кіріп кетсе, тұншығып қалуы мүмкін.
- Құрылғыға ауыр немесе сынғыш заттар, сұйықтықпен толтырылған контейнерлер, жанғыш, тұтанғыш заттар (балауыз, шамдар және т.б.) немесе жылыту құрылғыларын (пештер, қыздырғыштар және т.б.) қоюға болмайды.
- Газдың жылыстауы болса (изобутан, пропан, табиғи газ, т.б.), құрылғыға немесе қуат ашасына тиеңіз және аймақты дереу желдетіңіз. Бұл құрылғы салқындатқыш агент сияқты экологиялық өте таза газды (изобутан, R600a) қолданады. Құрылғыда пайдаланылатын газ мөлшері аз болғанына қарамастан жанғыш болып келеді. Құрылғыны тасымалдау, орнату немесе пайдалану кезінде ұшқын шығатын болса, газдың жылыстауы өрт, жарылыс немесе зақымдалу қауіпін туғызуы мүмкін.
- Құрылғының жанында өртке қауіпті немесе жанатын заттарды (мыс., жанармай, алкоголь, химикаттар, сұйытылған көмірсутек газы, жанатын шашыратқыш, құрт-құмырсқаларды жоюға арналған құрал, ауаны сергіткіш, косметика, т.б.) қолданбаңыз немесе сақтамаңыз.
- Өзге дыбыс, иіс немесе құрылғыдан түтін шығатын болса, дереу ашаны қуат көзінен ажыратып, LG Electronics тұтынушыларды қолдау орталығымен байланысыңыз.
- Мұз дайындағыштың немесе диспенсердің суға арналған бағын тек ауыз суымен толтырыңыз.

## **Қызмет көрсету**

- Құрылғыны тазаламас немесе ішкі шамын ауыстырмас бұрын қуат сымын ажыратыңыз (салынған болса).
- Кез келген ылғалды және шаңды толығымен кетірген соң, розетка саңылауына қуат ашасын қауіпсіз етіп жалғаңыз.
- Құрылғыны тоқтан ешқашан қуат кабелінен тартып ажыратпаңыз. Өрқашан қуат ашасын мықтап ұстап, розеткадан тіке тартып алыңыз.
- Құрылғыны тазалау үшін, оның ішкі немесе сыртқы жағына су не тұтанғыш заттарды (тіс пастасы, спирт, еріткіш зат, бензол, жанғыш сұйықтық, жыратын зат және т.б.) шашпаңыз.
- Құрылғыны щеткамен, шүберектермен немесе беттері қатты губкамен немесе металдан жасалған затпен тазаламаңыз.
- Құрылғыны тек LG Electronics тұтынушыларды қолдау орталығының білікті маманы бөлшектеу, жөндеу немесе өзгерту керек. Құрылғыны басқа орынға жылжытатын және орнататын болсаңыз, LG Electronics тұтынушыларды қолдау орталығымен байланысыңыз.
- Құрылғының ішін кептіру үшін шаш кептіргішті қолданбаңыз немесе иісін кетіру үшін ішіне шырақты қоймаңыз.
- Өндіруші ұсынғаннан артық етіп, мұздату процесін үдету үшін механикалық құрылғыларды немесе басқа заттарды қолданбаңыз.

## **Тастау**

- Құрылғыны тастаған кезде, сөрелер мен жәшіктерді орнында қалдырыңыз да, есік тығыздауышын шығарып алып, құрылғыны балалардан алыс жерге қойыңыз.
- Барлық бума материалдарын (мысалы, пластик қалталар мен пенопласт) балалардан алысқа тастаңыз. Бума материалдары тұншықтыруы мүмкін.

- Жабдықты қолданыстан шығарған кезде өкілетті қалдықтар орталығына хабарласыңыз. Бұл жабдық аз көлемде суытқыш түріндегі изобутан суытқыш агентін (R600a) қамтиды және ол жанғыш газ болып табылады.

### **Техникалық қауіпсіздік**

- Желдеткіш саңылауларын құрылғы корпусында немесе кірістірілген құрылғыда кедергісіз қалдырыңыз.
- Құрылғының тағамды сақтау бөліктерінде өндіруші ұсынған түрінен басқа электр құрылғыларын қолданбаңыз.
- Құрылғыда қолданылатын суытқыш агент пен оқшаулағыш газ арнайы процедураларға сәйкес жойылуы керек. Оларды жоймас бұрын техникалық қызмет жасайтын мамандардан немесе тағы басқа дәрежелі мамандардан кеңес алуыңыз жөн.
- Бұл құрылғы изобутан салқындатқыш сұйықтығының аз мөлшерін (R600a), қоршаған ортаға өте қолайлы табиғи газды қамтиды, бірақ бұл да жанатын зат болып табылады. Құрылғыны тасымалдаған және орнатқан кезде, тоңазыту тізбегінің ешбір бөлігінің зақымдалмауын қамтамасыз ету үшін абай болу керек.
- Түтіктен ағатын салқындатқыш агент тұтануы немесе жарылыс туғызуы мүмкін.
- Егер газ шығып жатқаны анықталса, ашық от көзі немесе от шығаратын заттардың болмауын қадағалаңыз және құрылғы тұрған бөлмені бірнеше тоқтың желдетіңіз. Тоңазыту тізбегінен газ шыққан жағдайда, тұтанғыш газ бен ауа қоспасы пайда болмауы үшін, құрылғы қолданылатын бөлменің өлшемі қолданылатын хладагент мөлшеріне сәйкес келуі керек. Құрылғының ішіндегі әрбір R600a хладагентінің 8 г-на бөлменің 1 м<sup>2</sup>-ы шақ келуі керек.
- Осы құрылғының салқындатқыш сұйықтығының мөлшері құрылғы ішіндегі белгілері бар тақтайда көрсетіледі.



- Зақым белгілері көрініп тұрған құрылғыны ешқашан іске қоспаңыз. Күмәндансаңыз, дилеріңізбен кеңесіңіз.
- Бұл құрылғы тұрмыстық жағдайда және тек осыған сай қолдануға арналады. Ол коммерциялық немесе қоғамдық тамақтандыру мақсаттарында немесе керуен не кеме сияқты кез келген қозғалыстарда қолдануға арналмаған.
- Бұл құрылғыда өртке қауіпті жанармайы бар аэрозоль банкалары сияқты жарылғыш заттарды сақтамаңыз.

### **⚠ ЕСКЕРТУ**

**Өнімді пайдаланған кезде адамдарға келетін қауіпті азайту, өнімнің дұрыс жұмыс істемеуін болдырмау үшін келесі нұсқаулармен бірге негізгі нұсқауларды орындаңыз:**

### **Орнату**

- Тасымалдау кезінде құрылғыны тарту немесе итеру үшін оны еңкейтпеңіз.
- Құрылғыны жылжытқан кезде, қол немесе аяқ сияқты дене мүшесі қысылып қалмағанына көз жеткізіңіз.

### **Пайдалану**

- Мұздатқыш бөлігіндегі металл бөліктерін немесе мұздап тұрған тағамды дымқыл немесе ылғал қолыңызбен ұстамаңыз. Ол қатып қалуға себеп болуы мүмкін.
- Әйнектен жасалған контейнерлерді, бөтелкелерді немесе банкаларды (әсіресе газдалған сусындары бар) нөлден төмен температурадағы мұздатқыш камераға, сөрелерге немесе мұз сақтау құтыларына салмаңыз.
- Құрылғы есігінің немесе сөрелердің алдыңғы жағындағы мұздатылған шыны кез келген әсерден зақымдалуы мүмкін. Ол сынып қалса, оны қолдарыңызбен ұстамаңыз, себебі ол зақым келтіруі мүмкін.
- Құрылғы есігіне, сақтау бөлігіне, сөреге сүйкеніп тұрмаңыз немесе оған мінбеңіз.

- Есік жәшіктерінде тым көп су бөтелкелерін немесе гарнирлерге арналған контейнерлерді сақтамаңыз. Жәшік сынып кетіп немесе айналадағы құрылымға қолыңыз соғып кетіп зақымдануыңыз мүмкін.
- Құрылғы ішіндегі тағамдарды реттеп қойыңыз.
- Үй жануарларының қуат сымын немесе су шлангісін шайнап тастауына мүмкіндік бермеңіз.
- Құрылғы есігін артық күшпен ашпаңыз немесе жаппаңыз.
- Өнім есігінің ілмегі зақымдалған немесе дұрыс жұмыс істемейтін болса, құрылғыны пайдалануды тоқтатып, өкілетті қызмет көрсету орталығымен байланысыңыз.
- Салқындатқыш сұйықтық айналымының түтіктерін зақымдап алмаңыз.
- Құрылғының ішіне электрондық құрылғыларды салмаңыз (мысалы, жылытқыш және ұялы телефон).
- Шыны сөрелерін немесе қақпақтарын олар салқын кезде жылы сумен тазаламаңыз. Температураның кенеттен өзгеруіне байланысты олар сынып кетуі мүмкін.
- Ешқашан мұздатқыштан алынған қатып тұрған тағамдарды дереу жемеңіз.
- Суды ағызу кезінде жұқа кристалды шынаяқты немесе фарфор ыдысты пайдаланбаңыз.
- Құрылғы есігін ашқанда қол немесе аяқты қысып алмаңыз.

### **Қызмет көрсету**

- Сөрелерінің жоғарғы жағын төмен қаратып салмаңыз. Сөрелері құлап кетсе, зақым келтіруі мүмкін.
- Құрылғының мұзын алу үшін LG Electronics тұтынушыларды қолдау орталығымен байланысыңыз.
- Тоқ өшіп қалған кезде, мұздатқыштан мұз сауытындағы мұзды алып тастаңыз.

## Жылжыту және тасымалдауға арналған ескертпелер

- Жабдықтың ішіндегі барлық азық-түлікті алып тастаңыз. Одан кейін, жабдықтағы сөрелер және есік тұтқасы сияқты жылжымалы бөліктерді таспамен бекіткеннен соң ғана тасымалдаңыз. Олай істемесеңіз, жабдык зақымдалуы мүмкін.
- Қуат ашасын шығарып, оны жабдықтың үстіндегі немесе артқы жағындағы қуат ашасының ілгегіне кіргізіп, бекітіңіз. Олай істемесеңіз, қуат ашасы зақымдалуы немесе еденге сызат түсіруі мүмкін.
- Жабдықты екі адам абайлап жылжытуы керек. Өте ауыр жабдықты құлатып алу жеке бас жарақатына немесе жабдықтың зақымдалуына әкелуі мүмкін.
- Жабдықты ұзақ қашықтыққа тасымалдағанда, оны тік күйде ұстаңыз. Жабдық құлап, ақаулыққа әкелуі мүмкін. Қайта іске қосқанда, хладагент айналысының ақаулығын тудыратындықтан, жабдықты көлденең жатқызып тасымалдауға тыйым салынады.

## Орнатуға арналған ескертпелер

- Құрылғыны мықты және тегіс еденге орнатыңыз.
  - Жабдық тегіс емес еденде орнатылса, жабдықтың жарақатқа әкеліп, құлауына себеп болатын діріл мен шу туындауы мүмкін. Сондай-ақ, есіктер дұрыс жабылмай, құрылғының жұмысы кезінде ішке қарай ылғал кіріп кетуі мүмкін.
  - Жабдықтың алдыңғы немесе артқы жағы тең болмаса, дұрыстау үшін алдыңғы аяқтарын реттеңіз. Қатаң жағдайларда еденді жұқа ағаш бөренелерімен қаптау керек болуы мүмкін.
- Жабдықты жылу көздерінің жанына, күн сәулесі тікелей түсетін немесе ылғалды жерге қоймаңыз.
- Қуат көзінің сымын (немесе ашасын) розеткаға қосыңыз. Сол розеткаға басқа жабдықтарды қоспаңыз.
- Қуат көзінің сымын (немесе ашасын) розеткаға қосқан соң, азық-түлікті жабдыққа екі немесе үш сағат өткеннен кейін қойыңыз. Жабдық толық суымай тұрып, азық-түлікті қойсаңыз, азық-түлік бұзылып кетуі мүмкін.
- Орнатып болғаннан кейін, қуат вилкасын розеткаға қосыңыз. Құрылғыны жылжыту және қоқысқа тастау алдында, оны розеткадан ажыратыңыз.



## Аяқтарын реттеу

Құрылғы дірілдемеуі үшін оны тегіс қою керек.

Егер еден тегіс болмаса, реттеуіш бұрамаларды реттеңіз.

Есік оңай жабылуы үшін алдыңғы жақ артқы жақтан сәл биіктеу болуы керек.

Реттеуіш бұрамаларды корпусты сәл ғана еңкейту арқылы оңай бұрауға болады.

Құрылғыны көтеру үшін реттеуіш бұрамаларды сағат тілінің бағытына қарсы бұраңыз , төмендету үшін  сағат тілінің бағытымен бұраңыз.

## Өлшемдер және саңылаулар

Құрылғы қасындағы нысандарға дейінгі қашықтық аз болса, ол мұздату мүмкіндігінің нашарлауына және электр шығындарының артуына алып келуі мүмкін. Құрылғыны орнатып жатқан кезде, оның қасындағы әр қабырғаға дейінгі қашықтық 50 мм болуы тиіс.

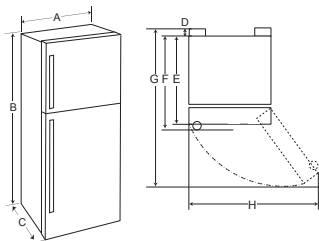

-	Өлшемі	
	(a)-түрі	(b)-түрі
A	860 мм	860 мм
B	1840 mm	1780 mm
C	730 мм	730 мм
D	25 мм	25 мм
E	675 мм	675 мм
F	705 мм	705 мм
G	1493 mm	1493 mm
H	1486 mm	1486 mm

### ЕСКЕРТПЕ

- Құралдардың 2 түрі бар. Кестедегі В өлшемін тексеру арқылы қандай түрдегі екенін анықтауға болады.

## Қоршаған орта температурасы

Құрылғының жұмыс істеуі үшін қоршаған орта температурасының климаттық зонаға байланысты белгілі бір шектеулері бар. Құрылғыны осындай шектеулерден асатын температурада пайдаланбаңыз. Құрылғының ішкі температурасы оның орналасқан жеріне, қоршаған орта температурасына, есігінің ашылу жиілігіне және тағы басқаларына байланысты өзгереді. Құрылғының климаттық класы оның техникалық жапсырмасында берілген.

Климаттық класс	Қоршаған орта температурасының ауқымы °C
SN (Өте шектеулі)	+10 - +32
N (Шектеулі)	+16 - +32
ST (Субтропикалық)	+16 - +38
T (Тропикалық)	+16 - +43 / +10 - +43*

\*Австралия, Индия, Кения

### ЕСКЕРТПЕ

- SN және T дәрежесіндегі жабдықтар 10 °C - 43 °C градус аралығындағы ортада пайдалануға арналған.

## Бөлшектер мен функциялар

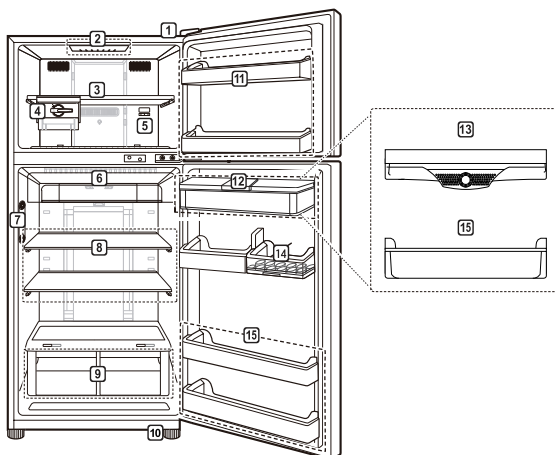

### 1 Смарт диагностика бірлігі (Қосымша)

Жабдық қалыптан тыс жұмыс істегенде немесе ақаулық туындағанда дәл диагностика жасау үшін LG Electronics тұтынушыларға арналған ақпараттық орталыққа хабарласқанда, осы функцияны пайдалану.

### 2 ЖШД шамы

Құрылғының ішіндегі ЖШД шамдары есік ашылған кезде жанады.

### 3 Мұздатқыш сөресі

Бұл – ет, балық және балмұздақ сияқты қатырылған тағамдарды сақтайтын орын.

### 4 Жылжымалы мұз генераторы

Осы жерде мұз жасалып, сақталады.

- Мұз генераторын сөредегі қалаған орынға жылжытуыңызға болады.

### 5 Мұздатқыш температурасын басқару тетігі

Бұл диск тиісті теңгерімге орнату арқылы мұздатқыш бөліміне баратын ауа ағынын реттейді.

### 6 Балғын тағамдар жәшігі

Бұл жерде азық-түлік әдеттегі тоңазытқыш аймағынан салқындау температурада сақталады.

### 7 Есікті салқындату+ (қосымша)

Бұл жерде тоңазытқыштың есігіндегі себетті салқын күйде ұстау үшін суық ауа соғады.

**8 Тоңазытқыш сәресі**

Бұл тоңазытылған тағамдар мен басқа заттар сақтауға үшін арналған орын.

- Сәре биіктігін басқа биіктіктегі ойыққа енгізу арқылы баптауға болады.
- Ылғалдылығы қатты тағамдарды сәренің алдыңғы жағында сақтаңыз.
- Сәрелердің нақты саны үлгісіне байланысты өзгеріп отырады.

**9 Балғын көкөністер жәшігі**

Жеміс-жидектер мен көкөністер балғындығын сақтау үшін ылғалдылық контроллері арқылы реттеліп, осы жерде сақталады.

- Құрылғының беті немесе бөліктері үлгі түріне байланысты өзгеше болуы мүмкін.

**10 Реттегіш бұранда**

Тегіс емес еденде нық тұруы үшін екі жағындағы бұрандаларды (аяқтарын) реттеңіз.

**11 Мұздатқыш есігіндегі себет**

Мұнда мұздатылған азық-түліктің шағын бумаларын сақтауға болады.

**12 Су диспенсер бағы (қосымша)**

Бұл жерде диспенсерге су беріледі.

**13 IBDC себеті (Қосымша)**

Есікті салқындату+ құралынан салқын ауа осы себетке келеді.

**14 Жылжымалы жұмыртқа науасы**

Осы жерде жұмыртқаларды сақтайды.

- Осыны жылжытып, қалағаныңыздай қажетті орында пайдалана аласыз. Дегенмен, оны мұз контейнері ретінде пайдаланбаңыз, тоңазытқыштың үстіңгі сәресіне немесе көкөніс тартпасының үстіне қоймаңыз.

**15 Тоңазытқыш есігіндегі жәшік**

Бұл тоңазытылған тағамдар, сусындар мен тұздықтар контейнерлерінің кішкентай бумалары сақталатын орын.

**ЕСКЕРТПЕ**

- 2 жұлдызды (\*\*) себетті немесе тартпаны -12 °С және -18 аралығындағы температурада мұз және азық-түлікті қысқа мерзімге сақтау үшін қолдануға болады.

## Пайдалануға қатысты ескертпелер

- Пайдалану бойынша ескертпелер: мұзды су диспенсерінің бағын ауыз судан басқа сусындар үшін пайдаланбаңыз.
- Пайдаланушылар есік толық жабылмаса, жаз кезінде ылғалдылық жоғары болса немесе мұздатқыш есігі жиі ашылатын болса, мұздың түзілуі мүмкін екендігін есте сақтау керек.
- Есіктің толық жабылуы үшін сөреде сақталған тағам немесе есік арасында жеткілікті бос орын қалу керек.
- Есікті ашу құрылғы ішіне жылы ауаның кіруіне мүмкіндік беріп, ішкі температураның көтерілуін туғызуы мүмкін.
- Құрылғы есігін қатты күшпен ашпаңыз немесе жаппаңыз.
- ЖШД шамы тек тұрмыстық жағдайда қолдануға арналған және тұрмыста бөлмені жарықтандыруға қолайлы емес.
- Егер құрылғыны ұзақ уақыт бойына өшірулі күйде қалдырсаңыз, оның ішіндегі барлық азы-түліктерді шығарып, қуат сымын розеткадан ажыратыңыз. Құрылғы ішінде зең басуды болдырмас үшін, оның ішін тазалап, есіктерін кішкене ашық күйде қалдырыңыз.

## Қуат үнемдеуге қатысты ұсыныс

- Сақталған тағамдар арасында жеткілікті бос орын болуын қамтамасыз етіңіз. Бұл ауаның тегіс айналуына мүмкіндік береді және электр энергиясын тұтыну шоттарын азайтады.
- Буланудың немесе қатып қалудың алдын алу үшін ыстық тағамды салқындатып барып салыңыз.
- Мұздатқыш ішінде тағамды сақтаған кезде, тоңазытқыш температурасын құрылғыда көрсетілген температурадан төмен етіп орнатыңыз.
- Құрылғы температурасын тиісті деңгейден төмен орнатпаңыз. Қалыпты климаттық жағдайда мұз жасау үшін, мұздатқыш температурасы  $-18^{\circ}\text{C}$  немесе одан төмен деңгейге орнатылуы тиіс.
- Тағамды тоңазытқыштың температура датчигінің жанына қоймаңыз. Датчиктен кемінде 3 см қашықтық қалдырыңыз.
- Құрылғының техникалық сипаттамаларында рұқсат етілген ауқымда мұзы ерітілген соң, температураны көтеру қажеттігін ескеріңіз. Температураның көтерілуіне байланысты тағамды сақтауға ықпалды азайтуды қаласаңыз, сақталған тағамды бірнеше қабатқа нығыздап салыңыз немесе ораңыз.
- Құрылғының автоматты мұздату жүйесі қалыпты жұмыс істеу режимінде оның сөрелеріне мұздың жиналмауын қамтамасыз етеді.

## Тағамдарды тиімді түрде сақтау

- Мұздатылған тағамды немесе қатырылған тағамды жабық контейнерлерде сақтаңыз.
- Тағамды құрылғыда сақтамас бұрын мерзімі аяқталу күні мен жапсырмасын (сақтау нұсқаулары) қараңыз.
- Ол төмен температурада оңай бұзылатын болса, тағамды ұзақ мерзімге (4 аптадан ұзақ) сақтамаңыз.
- Мұздатылған тағамды немесе қатырылған тағамды сатып алған соң дереу тоңазытқыштың немесе мұздатқыштың ішіне салыңыз.
- Толығымен еріп кеткен тағамды мұздатпаңыз. Толығымен еріген тағамды қайтадан мұздату оның дәмін және құнарлылығын төмендетеді.
- Көкөністерді газетпен орамаңыз және олай сақтамаңыз. Газетте басылған материал не басқа заттар тағамдарға жағылып қалуы мүмкін.
- Құрылғыны шамадан тыс толтырмаңыз. Бос орынның 70 %-нан аз етіп толтырыңыз. Құрылғы шамадан тыс толтырылған болса, салқын ауа дұрыс айналмауы мүмкін.
- Сақтамас бұрын ыстық тағамды суытып алыңыз. Ішіне тым көп ыстық тағам қойылған болса, құрылғының ішкі температурасының артуы және құрылғыда сақталған басқа тағамдарға кері әсер етуі мүмкін.
- Тағам үшін тым төмен температураны орнататын болсаңыз, ол қатып қалуы мүмкін. Бастапқы температурадан төмен температураны орнатпаңыз.
- Құрылғыны әрқашан таза етіп ұстаңыз.

- Егер құрылғыда мұздатқыш сөрелер болса, көкөністер мен жеміс-жидектерді су күйінше сол сөрелерге салмаңыз, себебі олар төмен температурада үсіп кетуі мүмкін.
- Электр қуаты үзілген жағдайда, электр компаниясына қоңырау шалып, қуаттың қанша уақыт болмайтындығын сұраңыз.
  - Қуат сөнген кезде, тоңазытқыш есіктерін ашпағаныңыз жөн.
  - Қуат қалыпты деңгейде берілген кезде, ішіндегі азық-түліктердің бұзылмағандығын тексеріңіз.

## Ең жоғарғы мұздату көлемі

- Жылдам мұздату функциясы мұздатқыштың максималды мұздату сыйымдылығын белгілейді.
- Бұл жалпы 24 сағаттық уақыт алып, автоматты түрде өшеді.
- Максималды мұздату қуаты пайдаланылатын болса, мұздатқыш бөліміне балғын азық-түлікті салмай тұрып, Express Freeze функциясын 2 сағатқа қосып қою керек.

## Максималды сақтау

- Ауа циркуляциясының жақсы болуы үшін жылжымалы мұз генераторын алып тастаңыз.
- Егер көп азық-түлік сақталатын болса, жылжымалы мұз генераторын жабдықтан алып тастап, азық-түлікті тікелей мұздатқыш бөліміндегі мұздатқыштың сөрелеріне үйіп салуға болады.



## Басқару панелі

### Құралдар мен функциялары

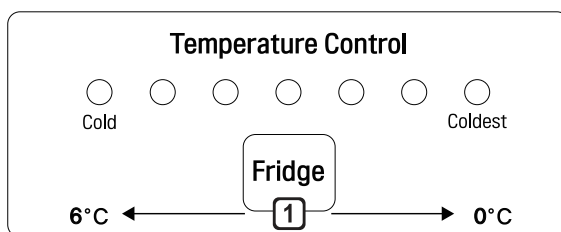
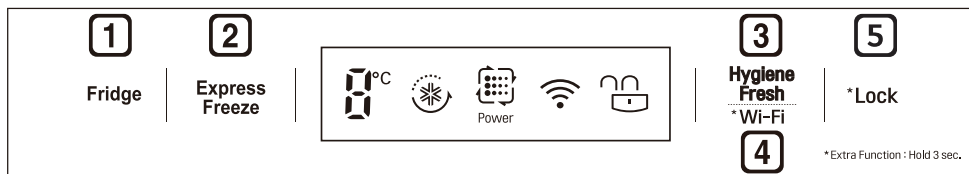

- Әр үлгіде өзінің нақты басқару панелі бар.

#### 1 Fridge Temperature (Тоңазытқыш температурасы)

- Бұл тоңазытқыштың бастапқы температурасын орнатады.

#### 2 Express Freeze (Жылдам мұздату)

- Бұл Жылдам мұздату функцияларын орнатады.

#### 3 Hygiene Fresh (Гигиеналық балғындық) (Қосымша)

- Бұл Гигиеналық балғындық функциясын орнатады.  
Бұл функция құрылғылардың ішіндегі бактериялар мен иісті азайтады.

#### 4 \* Wi-Fi

- Бұл сіздің тоңазытқышыңызды үйіңіздегі Wi-Fi желісіне қосады.

#### 5 \* Lock (Құлыптау)

- Басқару панеліндегі түймелерді құлыптайды.

## Басқару панелін пайдалануға арналған ескертпелер

- Келесі жағдайлардың кез келгенінде басқару панелі іске қосылады.
  - Қуат іске қосылғанда
  - Түймені түрткенде
  - Жабдықтың есігі (тоңазытқыш бөлімі, мұздатқыш бөлімі) ашылғанда
- Келесі жағдайлардың кез келгенінде басқару панелі энергияны үнемдеу үшін автоматты түрде өшеді.
  - Қуатты қосқан соң бір минут өткеннен кейін
  - Қажетті түйме басылған соң, 20 секунд ешқандай түйме басылмаса
  - Жабдықтың есігі (тоңазытқыш бөлімі, мұздатқыш бөлімі) ашылып, жабылғаннан кейін 20 секунд өткен соң
- Тазалау кезінде басқару панеліне саусақ немесе дене тиіп кетсе, түйме функциясы жұмыс істеуі мүмкін.

## Setting Wi-Fi (Wi-Fi орнату) (Қосымша)

**Wi-Fi** түймесін LG SmartThinQ қолданбасымен пайдаланғанда, ол тоңазытқышты үйдегі Wi-Fi желісіне қосуға мүмкіндік береді.

- **Wi-Fi** белгішесі тоңазытқыштың желілік байланыс күйін көрсетеді. Тоңазытқыш Wi-Fi желісіне қосылған кезде белгіше жанады.
- **Wi-Fi** түймесін 3 секунд басып тұрып, желіге қосылыңыз. Байланыс орнатылып жатқанда белгіше жыпылықтайды, содан кейін байланыс орнатылған кезде жанып тұрады.

## Тоңазытқыштың температурасын орнату

- Температураны реттеу үшін **Fridge** түймесін басыңыз. Температураны 0°C - 6°C аралығында реттеуге болады.

## Мұздатқыштың температурасын орнату

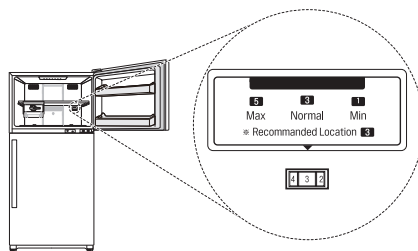

- Температураны 1 - 8 деңгейлері аралығында реттеуге болады. Климатқа байланысты, 3-деңгейге орнатуға ұсыныс беріледі.
- Мұздатқыштың температурасын төмендету үшін тетікті оңға бұрап, үлкенірек санға апарып қойыңыз.
- Мұздатқыштың температурасын төмендету үшін тетікті солға бұрап, кішірек санға апарып қойыңыз.
- Диск 6~ 8 аралығында орнатылған кезде мұздатқыштың температурасы төмен болады. Алайда, жабдықтың салқындату жылдамдығы баяулайды.

## ЕСКЕРТПЕ

- Нақты бастапқы температура тағам күйіне байланысты өзгеріп отырады, көрсетілген температура мақсатты температура болып табылады, ол құрал ішіндегі нақты температура емес.
- Әдепкі температура параметрі құрылғыға байланысты өзгеруі мүмкін.
- Құрылғының ішіне тағам қоймас бұрын, құрылғыны розеткаға жалғағаннан кейін екі немесе үш сағат күтіңіз.
- Құрылғы пайдалану кезінде ақаулықтарды автоматты түрде анықтай алады.
- Ақаулық туындаса, құрылғы жұмыс істемейді және түйме басылғаннан кейін де қате коды көрсетіледі.
- Осындай жағдай туындайтын болса, тоқтан ажыратпай, дереу LG Electronics тұтынушыларды қолдау орталығымен байланысыңыз. Тоқтан ажырататын болсаңыз, LG Electronics тұтынушыларды қолдау орталығының маманына ақаулықты табу қиынға соғуы мүмкін.

## Жылдам мұздатуды орнату

Функция мұздың көп мөлшерін немесе қатқан тағамдарды жылдам мұздатуы мүмкін.

- **Жылдам мұздату** түймесін басқанда, басқару тақтасында **Жылдам мұздату** белгішесі жанады.
- Функция түймені әрбір басқан сайын қосылады және өшіріледі.
- Жылдам мұздату функциясы белгілі бір мерзім өткен соң автоматты түрде тоқтайды.

## Құлыптауды орнату және ысыру

Басқару панеліндегі түймелерді құлыптайды.

- **Lock** түймесін үш секунд бойы басып тұрыңыз. Құлыптау функциясы орнатылғанда, барлық түймелер құлыпталады.

## ЕСКЕРТПЕ

- Кез келген басқа функцияларға өту алдында құлыптау функциясын өшіруіңіз керек.

## Гигиеналық балғындық функциясын орнату (Қосымша)

Гигиеналық балғындық функциясымен бактерияларды және құрылғының ішкі жағындағы иісті азайтуға болады. Дегенмен, функция тағамға сіңген бактерия емес, құрылғы ішінде жүрген бактериялар үшін тиімді.

- **Hygiene Fresh** (Гигиеналық тазалық) түймесін басқанда, гигиеналық тазалық функциясы режимі **Auto** → **Power** → **Off** → **Auto** режимдері алма-кезек өзгереді.

## Су диспенсері (Қосымша)

Суық су алу үшін су диспенсерінің тетігін басыңыз.



## ⚠ ЕСКЕРТУ

- Балалардың диспенсермен ойнап, оны зақымдап алмауы үшін, балаларды диспенсерге жақындатпаңыз.

## ЕСКЕРТПЕ

- Су құйылып жатқанда, мұздатқыш есігін ашсаңыз, суды беру тоқтатылады.
- Су құйылып жатқанда, тоңазытқыш есігін ашсаңыз, суды беру кідіріледі.
- Егер шыныаяқ тоғыны шағын болса, су стаканнан шашырай ағып кетуі мүмкін немесе оған мүлде құйылмауы мүмкін.
- Суды құйғанда диаметрі 68 мм-ден үлкен болатын тоғыны бар шыныаяқты пайдаланыңыз.

## Су диспенсерінің бағы (Қосымша)

- 1 Су бағының үстіндегі қақпақшаны (шағын жабын) ашыңыз.

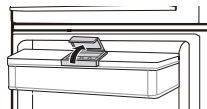

## 2 Су бағын ауыз сумен толтырып, қақпақшаны (шағын жабын) жабыңыз.

- Су бағына 6,0 литрге дейін су сыяды.

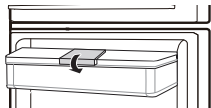

### ⚠ ЕСКЕРТУ

- Диспенсер бағының жанына балаларды жақындатпаңыз. Егер су толы бакты бала құлатып алса, жарақаттануы мүмкін. Су бағын басқа сусындармен немесе ыстық сумен толтырмаңыз.
- Су диспенсерінің бағын алғанда немесе жинақтағанда, шамадан тыс күш немесе соққыны қолданбаңыз. Олай жасасаңыз, жабдықтың зақымдалуы немесе жарақаттануыңыз мүмкін.

### ЕСКЕРТПЕ

- Есіктегі себетте көбірек орын қажет болса, су бағының қақпағын алып, жоғарғы себетті пайдалануыңызға болады. Тоңазытқыштың номиналды ішкі көлемі су бағы алынған күйде беріледі.
- Жабдықты орнатқан соң, су диспенсерінің бағын пайдаланар алдында оған су құймас бұрын, оны жуу керек.
- Су диспенсерінің бағын жабдықта дұрыс орналастырылғанын тексеріңіз. Егер дұрыс жинақталмаса, бактағы су жабдықтың ішіне ағуы мүмкін.
- Су диспенсерінің бағында су болмаса, диспенсердің суық су функциясы пайдаланылмайды. Су диспенсерінің бағында судың бар-жоқтығын тексеріп, егер жоқ болса, сумен толтырыңыз.
- Су бағын алмас бұрын, суды құйғаннан соң, кем дегенде 15 секунд күтіңіз.
- Диспенсерге су құйғанда, су бағынан дыбыстың шығуы қалыпты болады. Бұл ақаулықтың белгісі емес.

## Жылжымалы мұз генераторы

Мұз текшелерін жасау үшін мұз ыдысына ауыз су құйып, осы жерге салыңыз.



- Ішетін сумен ғана толтырыңыз.
- Мұз науасына шамдан көп су құйылса, мұз текшелері бір-біріне жабысып, алынуы қиын болады.
- Жылдам мұз жасау үшін басқару тақтасында **Express Frz.** түймесін басыңыз.
- Мұз науасына су құю арқылы немесе оны суға батыру арқылы, я болмаса мұз науасын ию арқылы мұзды оңай алуға болады.
- Толық мұздатылмаған мұзды сақтамаңыз.
- Егер пайдаланбасаңыз, мұз науасын немесе мұз текшелерінің ыдысын алу арқылы мұздатқышта бос орын жасай аласыз.

Мұз текшелерін алу үшін науаның тетігін ұстап тұрыңыз және ол сәл қысылып, мұз текшелерін босатқанша оны сағат тілі бағытымен бұраңыз. Сонда мұз текшелері өз жәшігіне түседі.

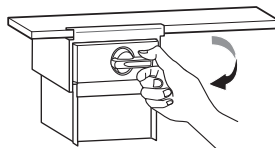

### ⚠ ЕСКЕРТУ

- Мұз науасын күш салып бұрамаңыз, себебі ол сынуы мүмкін.

## Балғын көкөністер жәшігі

Көкөніс сақтайтын бөліктегі ылғалды дөңгелек тұтқаны жылжыту арқылы реттеуге болады.

Сол жаққа жылжытсаңыз, жабын мен науа ашылады, ал оң жаққа жылжытсаңыз, жабын мен науа жабылады, сондықтан ылғал сақталады.

Көкөністерді сақтау үшін жабық күй ұсынылады, ал жеміс-жидектерді сақтау үшін ашық күй ұсынылады.

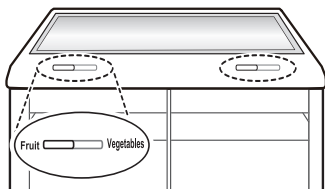

## Басқа функциялар

### Есік ашық дабылы

Егер есік (тоңазытқыштың, мұздатқыштың) бір минут бойы ашық қалса немесе дұрыс жабылмаса, 30 секундтық аралықпен дабыл 3 рет дыбыстық сигнал береді.

- Дыбыстық сигнал есікті жапқаннан кейін де естілсе, LG Electronics тұтынушыларына арналған ақпараттық орталыққа хабарласыңыз.

### Ақаулықты анықтау

Құрылғы пайдалану кезінде ақаулықтарды автоматты түрде анықтай алады.

- Ақаулық туындаса, құрылғы жұмыс істемейді және түйме басылғаннан кейін де қате коды көрсетіледі.
- Осындай жағдай туындайтын болса, тоқтан ажыратпай, дереу LG Electronics тұтынушыларды қолдау орталығымен байланысыңыз. Тоқтан ажырататын болсаңыз, LG Electronics тұтынушыларды қолдау орталығының маманына ақаулықты табу қиынға соғуы мүмкін.

## LG SmartThinQ қолданбасын пайдалану

### LG SmartThinQ пайдалану алдында тексерілетін нәрселер

-  немесе  логотипі бар құрылғыларға арналған

- 1 Құрылғы мен сымсыз бағдарлауыш арасындағы қашықтықты (Wi-Fi желісін) тексеріңіз.
  - Жабдық пен сымсыз роутер арасы тым алыс болса, сигнал беру деңгейі әлсірейді. Тіркеуге көп уақыт кетуі мүмкін немесе жабдық орнатылмауы мүмкін.
- 2 Смартфоныңыздағы **Мобильді интернет** немесе **Сотовые данные** функциясын өшіріңіз.
  - iPhone смартфондары үшін, **Настройки** → **Сотовая связь** → **Сотовые данные** тармағына өтіп, интернетті өшіріңіз.

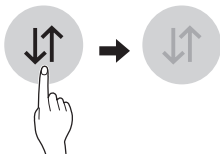

- 3 Смартфоныңызды сымсыз роутерге қосыңыз.

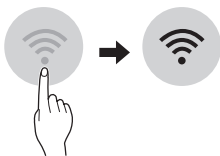

## ЕСКЕРТПЕ

- Wi-Fi байланысын тексеру үшін, басқару панеліндегі **Wi-Fi**  белгішесі жанып тұрғанын тексеріңіз.
- Құрылғы 2,4 Гц Wi-Fi желілерімен ғана жұмыс істейді. Желінің жиілігін анықтау үшін интернет қызметінің провайдеріне хабарласыңыз немесе сымсыз бағдарлауыштың нұсқаулығын қараңыз.
- LG SmartThinQ қолданбасы желілік байланысқа немесе желілік байланысқа қатысты қандай да бір ақаулыққа, олқылықтарға немесе қателіктерге жауапты емес.
- Егер құрылғыны Wi-Fi желілеріне қосуда қандай да бір қиындықтар туындаса, ол көп жағдайда роутерге байланысты емес. Wi-Fi сигналының қуатын жақсарту үшін, Wi-Fi релитерін (диапазон кеңейткіші) сатып алыңыз.
- Үйдегі желі ортасына байланысты Wi-Fi байланысы қосылмауы мүмкін немесе ажырап кетуі мүмкін.
- Желілік байланыс интернет қызметінің провайдеріне байланысты да дұрыс жұмыс істемеуі мүмкін.
- Айналадағы сымсыз орта сымсыз желі қызметін баяулатуы мүмкін.
- Сымсыз сигналды тарату жүйесіндегі ақаулыққа байланысты, жабдықты тіркеу мүмкін емес. Жабдықты электр жүйесінен ажыратып, әрекетті қайталамас бұрын бір минуттай күтіңіз.
- Сымсыз роутердегі брендмауэр қосулы болса, оны өшіріңіз немесе оны ерекше жағдай ретінде қосыңыз.
- Сымсыз желінің атауы (SSID) ағылшын әріптері мен сандардан тұруы қажет. (Ерекше таңбаларды қолданбаңыз)
- Смартфонның пайдаланушы интерфейсі (UI) телефонның операциялық жүйесіне (OS) және өндірушіге байланысты әртүрлі болуы мүмкін.
- Егер роутердің қауіпсіздік протоколы **WEP** күйіне орнатылған болса, желіні орната алмауыңыз мүмкін. Оны басқа қауіпсіздік протоколдарына өзгертіңіз (**WPA2** ұсынылады) және өнімді қайтадан тіркеңіз.

## LG SmartThinQ қолданбасын орнату

Google Play & Apple App дүкенінен немесе смартфоннан LG SmartThinQ қолданбасын ізденіңіз. Жүктеу үшін нұсқауларды орындап, қолданбаны орнатыңыз.

### ЕСКЕРТПЕ

- LG SmartThinQ қолданбасына кіру үшін үшін қарапайым пайдаланушы атын пайдалансаңыз, смартфонныңызды ауыстырған сайын немесе жабдықты қайта орнатқан сайын жабдықты қайта тіркеуіңіз керек.

## Wi-Fi функциясы

-  немесе  логотипі бар құрылғыларға арналған

Ыңғайлы смарт функцияларды пайдаланып, смартфонныңыз арқылы құрылғыныңызды басқарыңыз.

## Микробағдарламаларды жаңарту

Жабдықтың өнімділігін жаңартып тұрыңыз.

## Smart Diagnosis™

Егер сіз Smart Diagnosis функциясын пайдаланатын болсаңыз, құрылғыны пайдалану үлгісі бойынша дұрыс қолдану жолы сияқты пайдалы ақпарат беріледі.

## Параметрлер

Тоңазытқышта және қолданбада әртүрлі опцияларды орнатуға мүмкіндік береді.

### ЕСКЕРТПЕ

- Құрылғыны тіркегеннен кейін сымсыз бағдарлаушыныңызды, интернет провайдеріңізді немесе құпиясөзді ауыстыратын болсаңыз, оны LG SmartThinQ жүйесіндегі **Параметрлер** → **Өнімді өзгерту** тармағынан жойып, қайта тіркеңіз.
- Құрылғыны жетілдіру мақсатында қолданба пайдаланушыларға ескертілместен өзгертілуі мүмкін.
- Ерекшеліктері үлгісіне қарай әр түрлі болуы мүмкін.

## Wi-Fi желісіне қосылу

**Wi-Fi** түймесін LG SmartThinQ қолданбасымен пайдаланғанда, ол тоңазытқышты үйдегі Wi-Fi желісіне қосуға мүмкіндік береді. **Wi-Fi** белгішесі тоңазытқыштың желілік байланыс күйін көрсетеді. Тоңазытқыш Wi-Fi желісіне қосылған кезде белгіше жанады.

### Құралды алғаш рет тіркеу

Құралды тіркеу үшін, LG SmartThinQ бағдарламасын іске қосып, ішіндегі нұсқауларды орындаңыз.

### Құралды қайта тіркеу немесе басқа пайдаланушыны тіркеу

Уақытша өшіру үшін, **Wi-Fi** түймесін 3 секунд басып тұрыңыз. Құралды тіркеу үшін, LG SmartThinQ бағдарламасын іске қосып, ішіндегі нұсқауларды орындаңыз.

### ЕСКЕРТПЕ

- Wi-Fi функциясын өшіру үшін, **Wi-Fi** түймесін 3 секунд басып тұрыңыз. Wi-Fi белгішесі өшеді.

## Бастапқы коды ашық бағдарламалық құрал ескертуі туралы ақпарат

Осы өнімдегі GPL, LGPL, MPL және басқа да бастапқы коды ашық лицензиялардағы бастапқы коды алу үшін <http://opensource.lge.com> веб-торабына өтіңіз.

Бастапқы кодқа қоса, барлық қажетті лицензиялардың шарттарын, кепілдік міндеттерінен бас тарту құжаттарын және авторлық құқық туралы мәліметтерін алуға болады.

LG Electronics компаниясы сізге CD-ROM дискісінде ашық бастапқы коды ақылы түрде береді. Қызмет ақысына [opensource@lge.com](mailto:opensource@lge.com) мекенжайына электрондық хатпен сұрау жіберілгеннен кейін мұндай үлестіруді орындау құны (мысалы, тасығыш, жеткізу және өңдеу құны) жатады. Бұл ұсыныс осы өнімді соңғы рет жібергеннен кейін үш жыл ішінде жарамды болады. Ұсыныс осы ақпаратты алған әр тұлға үшін жарамды болып келеді.

## Smart Diagnosis™ функциясын смартфонда пайдалану

-  немесе  логотипі бар құрылғыларға арналған

Өнімде ақаулық пайда болғанда немесе ол істемей қалғанда, LG Electronics тұтынушыларды қолдау орталығының дәл диагностика жасауын қаласаңыз, осы функцияны пайдаланыңыз.

Жабдық қуаты қосылмағанша, Smart Diagnosis™ функциясы белсендірілмейді. Жабдықты қосу мүмкін емес болса, Smart Diagnosis™ функциясын пайдаланбай ақаулықтарды жою процедурасын жасау керек.

## Smart Diagnosis™ функциясын пайдалану

### Тұтынушыларды қолдау орталығы беретін Smart Diagnosis™

Осы функцияны жабдықта ақаулық туындағанда немесе дұрыс жұмыс істемегенде LG Electronics тұтынушыларына арналған ақпарат орталығы арқылы дәл диагностика қажет болғанда пайдаланыңыз. Осы функцияны қалыпты жұмыс істеген кезде емес, тек қызмет көрсету өкіліне хабарласу үшін пайдаланыңыз.

### Дисплей панелі мұздатқыш есігінде.

- 1 Мұздатқыш және Тоңазытқыш есіктерін жабыңыз, содан кейін **Lock** түймесін басып тұрыңыз құлыптау функциясын іске қосу үшін.
  - Егер құлыптау функциясы белсендіріліп қойған болса, құлыптау функциясын өшіру үшін **Lock** түймесін басыңыз және содан соң құлыптау функциясын белсендіру үшін **Lock** түймесін қайта басыңыз.
  - Смарт диагностика функциясы құлыптау функциясы іске қосылғаннан кейін бес минут өтпейінше, жұмыс істемейтінін еске алыңыз.

\* Lock



- 2 **Fridge** түймесін 3 секундқа немесе одан ұзағырақ басып, ұстап тұрыңыз.

- Басқару панелі сөнеді және тоңазытқыштың температура көрсетілетін бөлігінде “3” саны пайда болады.

- 3 Тоңазытқыш пен мұздатқыштың есігін ашып, телефонды жоғарғы оң жақ динамиктің саңылауына жақын ұстаңыз.

- Телефонды микрофон динамик тесігімен тураланатын етіп қойыңыз.

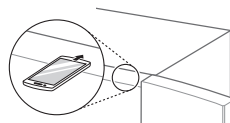

- 4 Деректерді тасымалдау аяқталған соң, қызмет көрсету агенті Smart Diagnosis™ функциясының нәтижесін түсіндіреді.

### Дисплей панелі Тоңазытқыш бөлмесінде орналасқан.

- 1 Тоңазытқыш есігін ашыңыз.
- 2 **Fridge** түймесін 3 секундқа немесе одан ұзағырақ басып, ұстап тұрыңыз.
- 3 Егер дыбыстық сигнал 4 рет естілсе, мұздатқыштың есігін ашыңыз және телефонды динамик тесікшесінің жанында ұстаңыз.

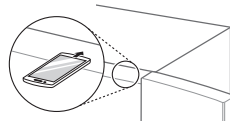

- 4 Деректерді тасымалдау аяқталған соң, қызмет көрсету агенті Smart Diagnosis™ функциясының нәтижесін түсіндіреді.



**ЕСКЕРТПЕ**

- Телефонды микрофон динамик тесігімен тураланатын етіп қойыңыз.
- **Fridge** түймесін үш секунд басып тұрғаннан кейін Smart Diagnosis™ дыбысы шығады.
- Телефонды оң жақ динамик тесігін жоғары қаратып салып, деректері берілгенін күтіңіз.
- Деректер тасымалданғанда телефонды динамик тесігінен алмаңыз.
- Smart Diagnosis™ деректері тасымалданған кезде деректерді тасымалдау дыбысы құлаққа жағымсыз естілуі мүмкін, бірақ деректерді тасымалдау дыбысы тоқтағанша, мұқият диагностикалануы үшін, үндеткіш тесігінен телефонды шығарып алмаңыз.
- Деректерді тасымалдау аяқталғанда, тасымалданудың аяқталғаны туралы хабар көрсетіліп, басқару панелі автоматты түрде өшеді, содан соң бірнеше секундтан кейін қайта қосылады. Содан кейін тұтынушыға ақпарат беру орталығында диагностиканың нәтижесі көрсетіледі.
- Smart Diagnosis™ функциясы жергілікті қоңырау сапасына байланысты.
- Егер стационарлық үй телефоны пайдаланылса, байланыс өнімділігі жақсартылып, үздік сигналды тасымалдауға болады.
- Smart Diagnosis™ деректер тасымалы нашар қоңырау сапасына байланысты нашар болса, үздік Smart Diagnosis™ қызметіне ие болмауыңыз мүмкін.

## Тазалау бойынша ескертпелер

- Құрылғының ішінен сөрени немесе тартпаны алған кезде, жарақаттанудың немесе құрылғыны зақымдаудың алдын алу үшін, сөреден немесе тартпадан барлық сақталған тағамдарды алыңыз.
  - Өйтпесе, сақталған тағамдардың салмағына байланысты жарақат алуыңыз мүмкін.
- Құрылғының сыртқы ауа желдеткіштерін шаңсорғышпен тазаласаңыз, электрондық бөліктеріне зақым келтіретін немесе электр тоғы соғу қаупін туғызатын статикалық зарядтың алдын алу үшін қуат сымын тоқтан ажырату керек.
- Сөрелері мен тартпаларын шығарып алып, оларды сумен тазалаңыз да, қайта салмас бұрын мұқият кептіріп алыңыз.
- Есік тығыздауыштарын жиі ылғал жұмсақ сүлгімен сүртіп тұрыңыз.
- Есік жәшіктеріндегі төгілген заттар мен іздерді тазалап тұру керек, себебі олар жәшіктің сақтау мүмкіндігін нашарлатады және тіптен зақымдауы да мүмкін.
- Тазалап болған соң, қуат сымы зақымдалмағанын, қызып кетпегенін немесе дұрыс жалғанғанын тексеріңіз.
- Құрылғының сыртқы жағындағы ауа желдеткіштерін салқын күйде ұстаңыз.
  - Ауа желдеткіштерінің бітелуі өрт туғызуы немесе құрылғыны зақымдауы мүмкін.
- Боялған сыртқы металл беттерін балауыздау тот басудан қорғайды. Пластик бөліктерін балауыздамаңыз. Боялған металл беттеріне кемінде жылына екі рет жабдық балауызын (немесе балауыз пастасы) жағыңыз. Балауызды таза, жұмсақ шүберекпен жағыңыз.
- Жабдықтың ішін не сыртын қатты қылшақпен, тіс қылшағымен немесе тұтанғыш материалдармен тазаламаңыз. Құрамында тұтанғыш заттар бар тазалау құралдарын пайдалануға болмайды.
  - Бұл жабдықтың түссізденуіне әкелуі мүмкін немесе оны зақымдауы мүмкін.
  - Тұтанғыш заттар: спирт (этанол, метанол, изопропил спирті, изобутил спирті, және т.б.), сұйылтқыш, ағартқыш, бензол, тұтанғыш сұйықтық, қажағыш материал және т.б.

- Жабдықтың сырт жағы үшін таза губка немесе жұмсақ шүберек пен жылы судағы жұмсақ химиялық тазартқыш құралды пайдаланыңыз. Жыратын немесе өткір тазартқыштарды пайдаланбаңыз. Жұмсақ шүберекпен мұқият құрғатып сүртіңіз.
- Сөрелерді немесе контейнерлерді ешқашан ыдыс жуғыш машинада жумаңыз.
  - Қызып кетуге байланысты бөліктерінің пішімі бүлінуі мүмкін.
- Құрылғы ЖШД шамымен жабдықталған болса, шам қақпағын жылжытпаңыз және ЖШД шамын кез келген жағдайда жөндеуге немесе оны тексеруге әрекет жасамаңыз. LG Electronics тұтынушыларды қолдау орталығымен байланысыңыз.

## Есіктегі жәшікті тазалау

### Тоңазытқыш/Мұздатқыш есігінің жәшігін алу

Жәшіктің екі ұшын бірге ұстап тұрып, оны жоғары қарай тарту арқылы шығарып алыңыз.

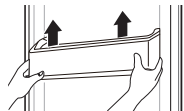

## Тоңазытқыш/мұздатқыш есігі жәшігін қайта салу

- 1 Есік жәшігінің екі шетін ұстап тұрып, құрастыру үшін бір шетін жайлап басыңыз да, одан кейін бірдей мәнерде басқа шетін құрастырыңыз.

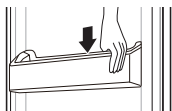

- 2 Құрастырған соң, оны көлденеінен реттеу үшін есік жәшігін жайлап басыңыз.

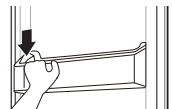

## Сөрени тазалау

### Тоңазытқыш/мұздатқыш сөресін алу

Сөрени шығару үшін, тоңазытқыштың артқы шетін сәл көтере отырып, сөрени тартыңыз.

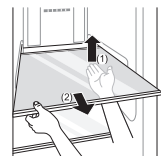

### Тоңазытқыш/мұздатқыш сөресін қайта салу

Оларды алу процесінің кері тәртібімен салыңыз.

## Көкөністер тартпасын тазалау

### Көкөністер тартпасын алу

- 1 Тартпаның ішіндегілерді алыңыз. Көкөніс тартпасының тұтқасын ұстап тұрып ол тоқтап, тірелгенше толығымен сыртқа қарай жаймен тартыңыз.

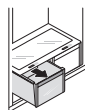

- 2 Көкөніс тартпасын жоғары көтеріп, оны тартып шығарып алыңыз.

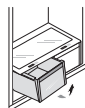

### Көкөністер тартпасын қайта салу

- 1 Тартпаны сырғыма рельске 45° бұрышта болатындай орналастырып, оны қайта итеріңіз.

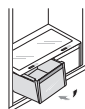

- 2** Көкөніс тартпасының түбін оның бастапқы күйіне қойып, оны төмендете итеріп кіргізіңіз.

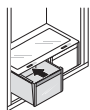

**⚠ ЕСКЕРТУ**

- Көкөніс тартпасын алып жатқанда ішінде сақталған азық-түлік салмағы жарақатқа себеп болуы мүмкін.

## Су диспенсерін тазалау (қосымша)

### Диспенсер науасын тазалау



Диспенсер науасы төгілген мұз немесе су салдарынан оңай ылғалданып қалуы мүмкін. Аймақты түгелдей дымқыл шүберекпен сүртіңіз.

### Су шығысын тазалау

Су шығысын таза шүберекпен жиі сүртіп тұрыңыз, өйткені ол оңай кірленеді. Шығыс шүмегіне шүберек қылшығы жабысып қалуы мүмкін екенін ескеріңіз.

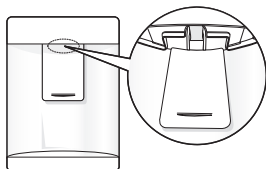

Белгілер	Себебі	Шешімі
Тоңазыту немесе мұздату әрекеті орындалмауда.	Тоқ өшіп қалды ма?	• Басқа құрылғылардың қуатын тексеріңіз.
	Қуат ашасы шығыс бөлімінен ажыратулы болса ше?	• Қуат ашасын розеткаға дұрыс тығыңыз.
Тоңазыту немесе мұздату әрекеті нашар.	Тоңазытқыш немесе мұздатқыш температурасы ең жылы деңгейге орнатылған ба?	• Тоңазытқыш немесе мұздатқыш температурасын орташа деңгейге орнатыңыз.
	Құрылғы пісіретін пеш немесе жылытқыш сияқты жылу шығаратын заттың жанында немесе тікелей күн көзінде тұр ма?	• Орнату аймағын тексеріңіз және оны жылу бөлетін заттардан әрі қойыңыз.
	Оны алдымен салқындатып алмай, ыстық тағамды салдыңыз ба?	• Тоңазытқышқа немесе мұздатқышқа салмас бұрын, алдымен ыстық тағамды салқындатып алыңыз.
	Тым көп тағам салдыңыз ба?	• Тағам арасында сәйкес бос орынды қалдырыңыз.
	Құрылғының есіктері толығымен жабылған ба?	• Есігін мықтап жауып, сақталған тағамның есікке кедергі келтіріп тұрмағанын тексеріңіз.
Құрылғының айналасындағы бос орын жеткілікті ме?	• Құрылғының айналасында жеткілікті орын қалдыру үшін орнату қалпын реттеңіз.	
Құрылғы жағымсыз иіс шығарады.	Тоңазытқыш немесе мұздатқыш температурасы «жылы» деңгейіне орнатылған ба?	• Тоңазытқыш немесе мұздатқыш температурасын орташа деңгейге орнатыңыз.
	Иісі қатты шығатын тағамды салдыңыз ба?	• Қатты иіс шығаратын тағамдарды жабық контейнерлерде сақтаңыз.
	Тартпадағы көкөністер немесе жеміс бүлінген бе?	• Ескіріп кеткен көкөністерді тастап, көкөністер тартпасын тазалап қойыңыз. Көкөністер тартпасында көкөністерді ұзақ уақыт бойы сақтамаңыз.
Құрылғының ішіндегі шам қосылмайды.	Құрылғының ішіндегі шам өшірілген бе?	• Тұтынушы жабдықтың ішкі шамын ауыстыра алмайды, себебі олар қызмет көрсетілмейтін болып табылады. Егер ішкі шамы жанбайтын болса, LG Electronics тұтынушыға ақпарат беру орталығына хабарласыңыз.
Құрылғы есігі мықтап жабылмаған.	Құрылғы алға еңкейіп тұр ма?	• Алдыңғы жағын аздап көтеру үшін алдыңғы аяғын реттеңіз.
	Сөрелер дұрыс қойылған ба?	• Қажет болса, сөрелерін қайта салыңыз.
	Есікті қатты күшпен жаптыңыз ба?	• Есікті жапқан кезде тым көп күш немесе жылдамдық қолданатын болсаңыз, жаппас бұрын ол аз уақытқа ашық қалуы мүмкін. Жабылған есікті тарсылдатпаңыз. Күш қолданбай жабыңыз.

Белгілер	Себебі	Шешімі
<p>Құрылғының ішінде немесе көкөністер тарпасы қақпағының төменгі жағында конденсация бар.</p>	<p>Оны алдымен салқындатып алмай, ыстық тағамды салдыңыз ба?</p>	<ul style="list-style-type: none"> <li>• Тоңазытқышқа немесе мұздатқышқа салмас бұрын, алдымен ыстық тағамды салқындатып алыңыз.</li> </ul>
	<p>Құрылғы есігін ашық қалдырдыңыз ба?</p>	<ul style="list-style-type: none"> <li>• Құрылғы есігі жабылған соң конденсация да жоғалады, оны құрғақ шүберекпен сүртіп алуға болады.</li> </ul>
	<p>Құрылғы есігін тым жиі ашып-жабасыз ба?</p>	<ul style="list-style-type: none"> <li>• Сырттағы температураның өзгешелігіне байланысты конденсация түзілуі мүмкін. Дымқыл жерді құрғақ шүберекпен сүртіп алыңыз.</li> </ul>
	<p>Контейнерге салмай ішіне жылы немесе ылғал тағам салдыңыз ба?</p>	<ul style="list-style-type: none"> <li>• Тағамды қапталған немесе тығыздалған контейнерде сақтаңыз.</li> </ul>
<p>Тоңазытқышта мұз қатып қалған.</p>	<p>Есіктерінің дұрыс жабылмаған болуы мүмкін бе?</p>	<ul style="list-style-type: none"> <li>• Құрылғының ішкі жағындағы тағамдардың есікке тіреліп тұрмағанын және есіктің мықтап жабылғанын тексеріңіз.</li> </ul>
	<p>Оны алдымен салқындатып алмай, ыстық тағамды салдыңыз ба?</p>	<ul style="list-style-type: none"> <li>• Тоңазытқышқа немесе мұздатқышқа салмас бұрын, алдымен ыстық тағамды салқындатып алыңыз.</li> </ul>
	<p>Мұздатқыштың ауа кірісі немесе шығысы бітелген бе?</p>	<ul style="list-style-type: none"> <li>• Ауа ішінде айнала алатындай ауа кіретін немесе шығатын жерлері бітелмегенін тексеріңіз.</li> </ul>
	<p>Мұздатқыш шамадан тыс толтырылған ба?</p>	<ul style="list-style-type: none"> <li>• Бөліктері арасында сәйкес бос орынды қалдырыңыз.</li> </ul>
<p>Қату немесе конденсация құрылғының ішінде немесе сыртында түзіледі.</p>	<p>Құрылғы есігін жиі ашып-жабасыз ба немесе құрылғы есігі дұрыс жабылмаған ба?</p>	<ul style="list-style-type: none"> <li>• Құрылғының ішіне сыртқы ауа кіріп кететін болса, мұздар немесе конденсат түзілуі мүмкін.</li> </ul>
	<p>Орнату ортасы ылғал ма?</p>	<ul style="list-style-type: none"> <li>• Орнату аймағы тым ылғал болса немесе жаңбырлы күн сияқты ылғал күн туындаса, құрылғының сыртқы жағында конденсация пайда болуы мүмкін. Кез келген ылғалды құрғақ шүберекпен сүртіп алыңыз.</li> </ul>
<p>Құрылғы шулы және қалыпты дыбыстарды шығарады.</p>	<p>Құрылғы әлсіз еденге орнатылған ба немесе деңгейі дұрыс реттелмеген бе?</p>	<ul style="list-style-type: none"> <li>• Құрылғыны мықты және тегіс еденге орнатыңыз.</li> </ul>
	<p>Құрылғының артқы жағы қабырғаға тиіп тұр ма?</p>	<ul style="list-style-type: none"> <li>• Құрылғының айналасында жеткілікті бос орынның болуы үшін орнату қалпын реттеңіз.</li> </ul>
	<p>Заттар құрылғының артына шашылып қалды ма?</p>	<ul style="list-style-type: none"> <li>• Құрылғының артқы жағына шашылып қалған заттарды жинап алыңыз.</li> </ul>
	<p>Құрылғының жоғарғы жағына зат қойылған ба?</p>	<ul style="list-style-type: none"> <li>• Құрылғының жоғарғы жағындағы затты алыңыз.</li> </ul>

Белгілер	Себебі	Шешімі
Құрылғының бүйірі немесе алдыңғы жағы жылы.	Есік аймағы айналасынан конденсацияның түзілуін азайту үшін құрылғының осы аймақтарында конденсацияға қарсы түтіктер болады.	<ul style="list-style-type: none"> <li>• Конденсация түзілуінің алдын алу үшін жылуды шығару түтігі құрылғының алдыңғы жағына және бүйіріне орнатылады. Жаз кезінде немесе құрылғы орнатылған соң оның өте ыстық болып сезілуі мүмкін. Бұл ақаулық еместігіне және қалыпты жұмысы екендігіне сенімді болуыңызға болады.</li> </ul>
Құрылғының ішінде немесе сыртында су бар.	Құрылғының айналасына су аққан ба?	<ul style="list-style-type: none"> <li>• Судың шұңғылшадан немесе басқа орыннан ағып кеткенін тексеріңіз.</li> </ul>
	Құрылғының төменгі жағында су бар ма?	<ul style="list-style-type: none"> <li>• Судың қатқан еріген тағамнан немесе сынған не төгілген контейнерден ағатынын тексеріңіз.</li> </ul>
Мұз берілмейді.	Мұз контейнерінде мұз бар ма?	<ul style="list-style-type: none"> <li>• Мұз контейнерінде мұздың бар-жоғын тексеріңіз.</li> </ul>
	Мұз контейнерінде мұз жентектеліп қалған ба?	<ul style="list-style-type: none"> <li>• Мұз контейнерін ағытып алыңыз да, сілкілеңіз. Мұз контейнерін сілкілегеннен кейін қалған жентек мұзды тастаңыз.</li> </ul>
	Шығып жатқан мұздың дыбысы естілмей ме?	<ul style="list-style-type: none"> <li>• Мұзды беру үшін басқару панелінде мұзды кесектеу мен жару әдісін кезек таңдаңыз.</li> </ul>
	Мұз өткелі бітеліп қалған ба? (Мұз өткелін мұз контейнерін ағытып алу арқылы тексеруге болады.)	<ul style="list-style-type: none"> <li>• Егер мұз өткелі бітелген болса, мұз дұрыс берілмеуі мүмкін. Мұзды мезгіл-мезгіл тексеріп, мұз өткелін тазалап тұрыңыз.</li> </ul>
Су шықпайды.	Сумен жабдықтау клапаны өшіп қалған болуы мүмкін бе? (Тек қорғасындалған үлгілер үшін)	<ul style="list-style-type: none"> <li>• Сумен жабдықтау клапанын ашыңыз.</li> </ul>
	Су диспенсерінің бағы бос болуы мүмкін бе? (Қорғасындалмаған үлгілер ғана)	<ul style="list-style-type: none"> <li>• Су диспенсерінің бағын толтырыңыз.</li> </ul>
	Сумен жабдықтау клапаны жабық па? (Тек қорғасындалған үлгілер үшін)	<ul style="list-style-type: none"> <li>• Сумен жабдықтау клапанын ашыңыз.</li> </ul>
	Сүзілмеген су пайдаланып жатырсыз ба?	<ul style="list-style-type: none"> <li>• Сүзілмеген судың құрамында көп мөлшерде әртүрлі ауыр металдар немесе бөгде заттар болуы мүмкін, сондықтан да сүзгінің жарамдылық мерзіміне қарамастан сүзгі ерте бастан бітеліп қалуы мүмкін.</li> </ul>
Судың дәмі біртүрлі.	Судың дәмі бұрынғы су тазартқыштан алынған сумен салыстырғанда басқаша ма?	<ul style="list-style-type: none"> <li>• Тазартылған су немесе суық су ұзақ уақыт бойы пайдаланылған жоқ па?</li> </ul>
	Сүзгіні орнатқан және ауыстырғаннан бері көп уақыт өтті ме?	<ul style="list-style-type: none"> <li>• Егер мерзімі өткен сүзгі пайдаланылса, тазарту өнімділігі азаюы мүмкін. Сүзгіні сүзгі ауыстыру кезеңіне сәйкес ауыстыру ұсынылады.</li> </ul>

Белгілер	Себебі	Шешімі
<p>Судың дәмі біртүрлі.</p>	<p>Сүзгіні орнатқаннан кейін бастапқы жұмыс кезеңінде оны тиісінше шайдыңыз ба?</p>	<ul style="list-style-type: none"> <li>• Сүзгіні бірінші рет орнатқан немесе ауыстырған кезде сүзгінің ішінен ауа мен белсендірілген көміртегі қалдығын шығарып тастау керек. Жабдықты су диспенсерінің иінтірегін басу арқылы диспенсерден шамамен 5 литр тазартылған су алып, шығарғаннан кейін пайдаланыңыз. (Белсендірілген көмір адамдарға зиянсыз.)</li> </ul>
	<p>Тазартылған су немесе суық су ұзақ уақыт бойы пайдаланылған жоқ па?</p>	<ul style="list-style-type: none"> <li>• Ескірген судың дәмі бактериялардың көбеюіне байланысты өзгеруі мүмкін. Өнімді су диспенсерінен шамамен 5 литр (шамамен үш минуттай) су алып, шығарып тастағаннан кейін пайдаланыңыз.</li> </ul>
<p>Тырсу ету шулары</p>	<p>Автоматты мұзын еріту айналымы басталған және аяқталған кезде мұзын ерітуді басқару қосылады. Термо реттегіш (немесе кейбір үлгілердегі құрылғыны реттегіш) те айналым қосылған және өшірілген кезде сырт еткен дыбыс шығарады.</p>	<ul style="list-style-type: none"> <li>• Қалыпты жұмысы</li> </ul>
<p>Тырсылдаған шулар</p>	<p>Тырсылдаған дыбыстардың салқындатқыш ағынынан, құрылғының артындағы су жолынан (тек тазартқыш бар үлгілерде) немесе құрылғының айналасында немесе жоғарғы жағына қойылған заттардан туындауы мүмкін.</p>	<ul style="list-style-type: none"> <li>• Қалыпты жұмысы</li> </ul>
	<p>Құрылғы еденде тегіс тұрған жоқ.</p>	<ul style="list-style-type: none"> <li>• Еден әлсіз не тегіс емес немесе теңестіру аяқтарын түзету қажет. "Есікті теңестіру" бөлімін қараңыз.</li> </ul>
	<p>Пайдаланған кезде сызықтық компрессор бар құрылғы жылжытылған.</p>	<ul style="list-style-type: none"> <li>• Қалыпты жұмысы. Компрессор 3 минуттан кейін тырсылдағанын тоқтатпайтын болса, құрылғыны тоқтан ажыратып, қайта қосыңыз.</li> </ul>
<p>Гуілдеген шулар</p>	<p>Мотордың булағыш желдеткіші тоңазытқыш пен мұздатқыш бөліктері бойымен ауаны айналдырады.</p>	<ul style="list-style-type: none"> <li>• Қалыпты жұмысы</li> </ul>
	<p>Конденсатор желдеткіші арқылы конденсатор үстінде ауа басып тұр.</p>	<ul style="list-style-type: none"> <li>• Қалыпты жұмысы</li> </ul>
<p>Сылдырлаған дыбыстар</p>	<p>Салқындату жүйесінен ағатын салқындатқыш</p>	<ul style="list-style-type: none"> <li>• Қалыпты жұмысы</li> </ul>
<p>Тырсылдаған шулар</p>	<p>Температурадағы өзгерістерге байланысты ішкі қабырғаларында нығыздалу және кеңейту орын алуы мүмкін.</p>	<ul style="list-style-type: none"> <li>• Қалыпты жұмысы</li> </ul>



Белгілер	Себебі	Шешімі
Дірілдеу	Құрылғының бүйірі немесе артқы жағы шкафқа немесе қабырғаға тиіп тұрса, қалыпты дірілдеулердің кейбірі естілетін дыбыс шығаруы мүмкін.	<ul style="list-style-type: none"> <li>• Шуды азайту үшін бүйірлері мен артқы жағын қабырғаға немесе шкафқа тигізіп қоймаңыз.</li> </ul>
Тұрмыстық жабдығыңыз бен смартфонның Wi-Fi желісіне қосылмаған.	Wi-Fi желісіне қосылу үшін пайдаланып жатқан құпиясөзіңіз дұрыс емес.	<ul style="list-style-type: none"> <li>• Смартфоныңызға қосылған Wi-Fi желісін тауып, жойыңыз да, жабдығыңызды LG SmartThinQ қолданбасына қайта тіркеңіз.</li> </ul>
	Смартфоныңыздың мобильді деректері қосулы.	<ul style="list-style-type: none"> <li>• Смартфонның <b>Мобильді интернет</b> функциясын өшіріңіз де, жабдықты Wi-Fi желісі арқылы қайта тіркеңіз.</li> </ul>
	Сымсыз желі атауы (SSID) қате орнатылды.	<ul style="list-style-type: none"> <li>• Сымсыз желінің атауы (SSID) ағылшын әріптері мен сандардан тұруы қажет. (Ерекше таңбаларды қолданбаңыз)</li> </ul>
	Роутердің жиілігі 2,4 ГГц емес.	<ul style="list-style-type: none"> <li>• Жиілігі 2,4 ГГц болатын роутерге ғана қолдау көрсетіледі. Сымсыз роутер жиілігін 2,4 ГГц мәніне орнатып, жабдықты сымсыз роутерге қосыңыз. Роутер жиілігін тексеру үшін, интернет провайдеріне немесе роутер өндірушісіне хабарласыңыз.</li> </ul>
Жабдық пен роутердің арасы тым алыс.	<ul style="list-style-type: none"> <li>• Жабдық пен роутердің арасы тым алыс болса, сигнал әлсіз болып, байланыс дұрыс конфигурацияланбауы мүмкін. Роутерді жабдыққа жақын орнататырыңыз.</li> </ul>	



**Еске салу**

**Еске салу**



# EAC

Printed in Korea

	Символ Кеендік одақтың 005/2011 техникалық регламентіне сәйкес қолданылады және осы өнімнің қаптамасын екінші рет пайдалануға арналмағанын және жоюға жататынын көрсетеді. Осы өнімнің қаптамасын азық-түлік өнімдерін сақтау үшін пайдалануға тыйым салынады.
	Символ қаптаманы жою мүмкіндігін көрсетеді. Символ сандық код және/немесе әріп белгілері түріндегі қаптама материалының белгісімен толықтырылуы мүмкін.
<b>Мәлімет</b>	Дайындалған күні тоңазытқыштың ішінде орналасқан жапсырмада көрсетілген.