

### БОН-6

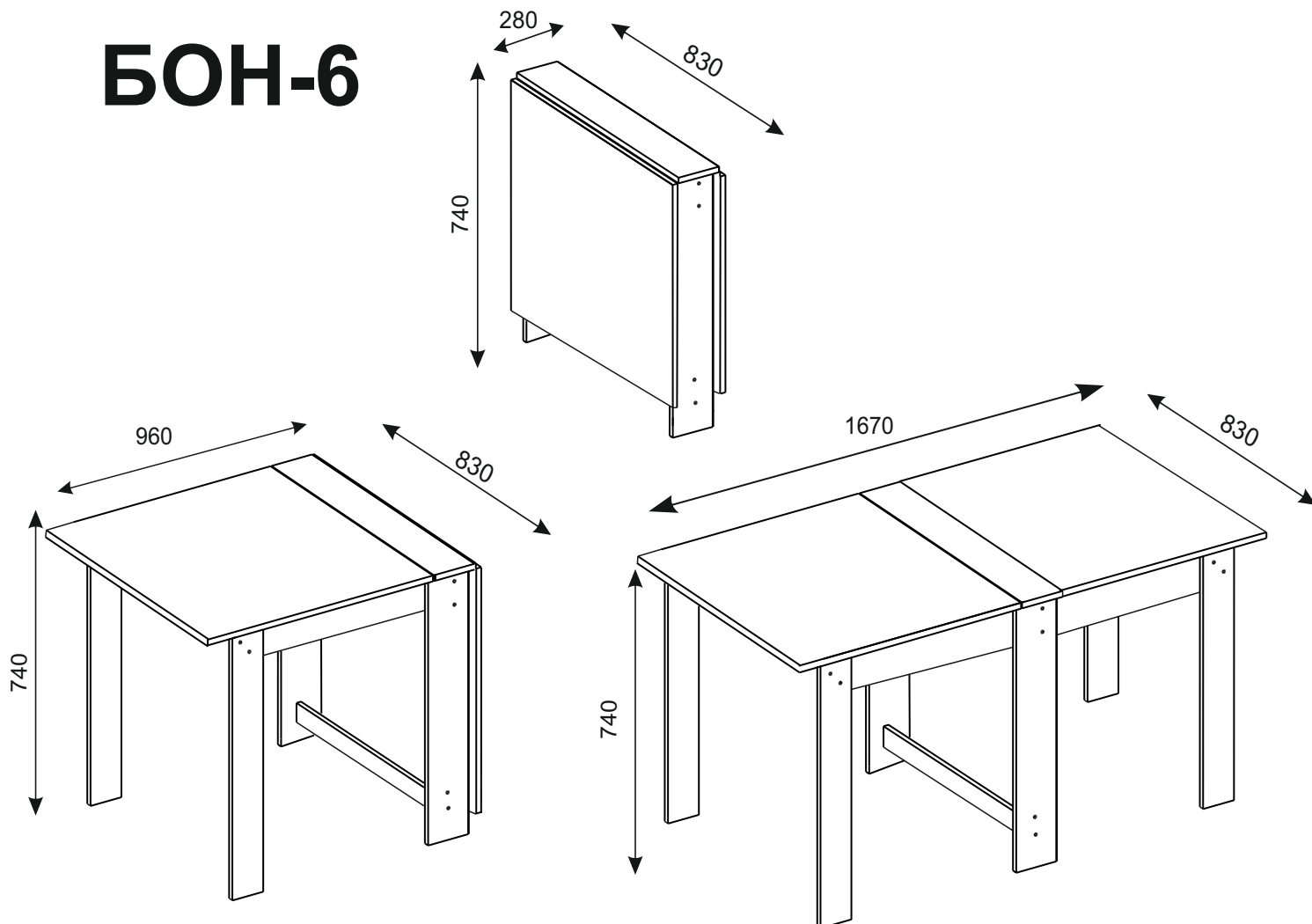

Сборку рекомендуется производить с помощью специалиста.

Упаковку с этикеткой сохранять до конца сборки!

Предприятие оставляет за собой право вносить некоторые конструктивные изменения, не ухудшающие внешний вид и не влияющие на функциональные свойства изделия.

### Состав изделия

№	Наименование детали	Кол-во
1	Опора вертикальная 720x250	2
2	Перегородка 720x130	2
4	Крышка основания 830x252	1
5	Крышка откидная 830x710	2
6	Опора поворотная 715x100	4
7	Перегородка поворотная 680x130	4

## Правила эксплуатации и ухода за мебелью.

Мебель должна храниться и эксплуатироваться в закрытых отапливаемых помещениях при температуре не ниже +2°С и относительной влажности воздуха от 45 до 70%.

Не следует открывать двери более чем на 90° - это приводит к поломке петель.

При ослаблении крепления соединений необходимо периодически подтягивать винты,

Поверхности изделий следует предохранять от различных растворителей, кислот, щелочей и механических повреждений. Не допускается применение соды, порошков и других материалов, не предназначенных для ухода за мебелью.

Помните, что сохранность и долговечность изделия зависит не только от её конструкции и качества материалов, но и от правильной эксплуатации и ухода за ней.

### Гарантийные обязательства

Предприятие-изготовитель гарантирует соответствие изделия требованию

ГОСТ 16371-2014 "Мебель. Общие технические условия." при соблюдении потребителем условий эксплуатации и хранения.

Гарантийный срок эксплуатации 24 месяца. Срок исчисляется со дня продажи изделия.

Гарантия не распространяется на мебель, имеющую механические повреждения (изломы, царапины, и др.), возникшие в процессе неправильной сборки и эксплуатации, утолщение деталей от попадания на них влаги (разбухание), возникшее от неправильного ухода за мебелью,





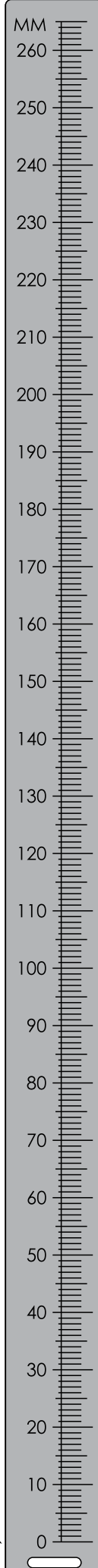

Дефекты производственного характера, обнаруженные в течение гарантийного срока, устраняются за счет предприятия-изготовителя. Претензии на такие дефекты принимаются при наличии паспорта и гарантийного талона с отметкой даты продажи.

Данная гарантия не распространяется на светотехнические элементы, по всем вопросам обращаться к производителю комплектующих.

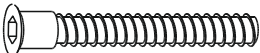
Срок службы изделия - 10 лет.

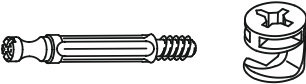
## Фурнитура

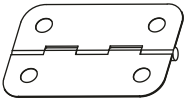
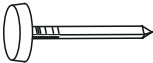

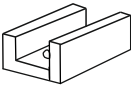
<p><b>А</b> х8 конфирмат</p> 	<p><b>Б</b> х92 шуруп 3,5x16</p> 	<p><b>В</b> х4 стяжка эксцентриковая</p> 
<p><b>Г</b> х4 шкант 8x35</p> 	<p><b>Д</b> х14 петля</p> 	<p><b>Ж</b> х8 подпятник</p> 
<p><b>И</b> х8 заглушка конфирмата</p> 	<p><b>К</b> х4 заглушка эксцентриковая</p> 	<p><b>Л</b> х4 ограничитель опоры</p> 
<p><b>М</b> х8 стяжка</p> 