

1000 УПРАЖНЕНИЙ  
ДЛЯ МАЛЫШЕЙ

ПРОПИСИ,  
КОТОРЫЕ УЧАТ ЧИТАТЬ.  
ЛУЧШИЙ ТРЕНАЖЁР  
ПО ЧТЕНИЮ И ПИСЬМУ

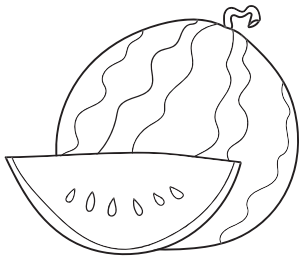

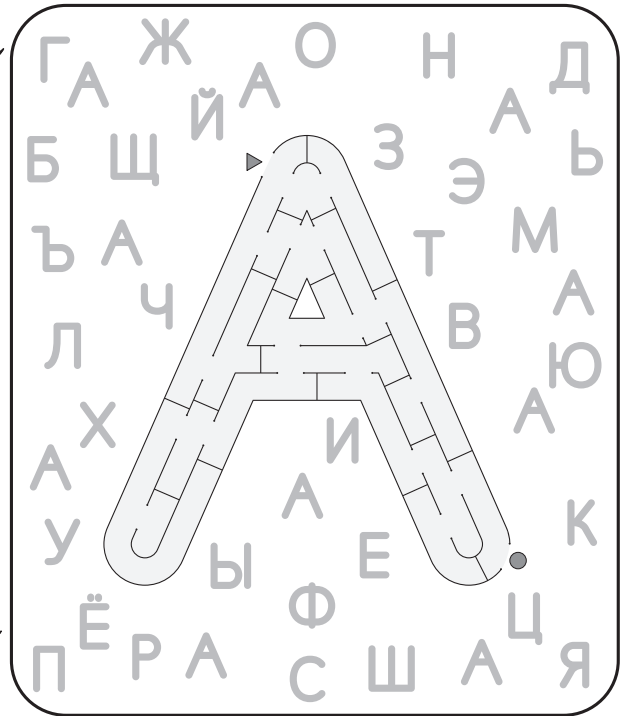
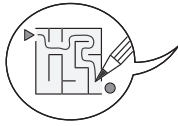
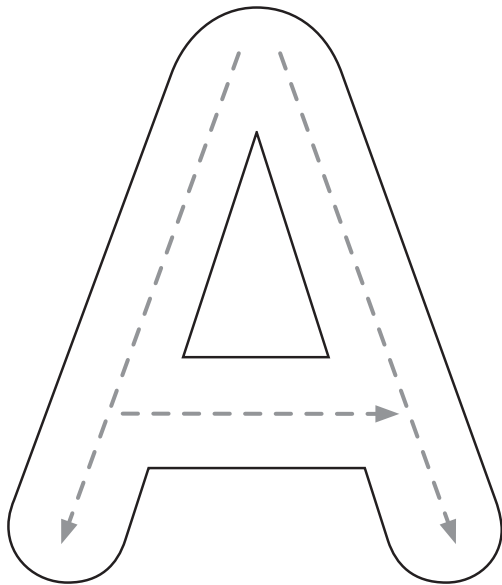
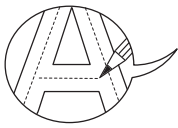

АРБУЗ

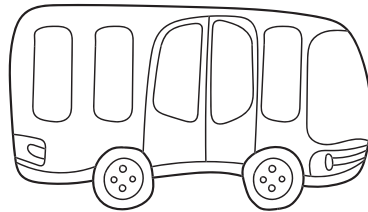

АВТОБУС

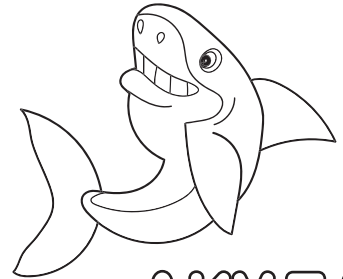

АКУЛА

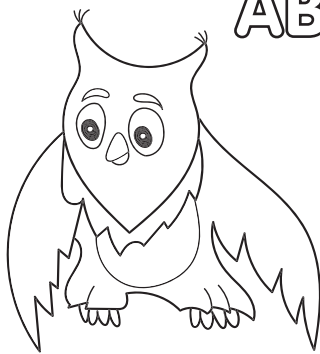

СОВА



ЗАМОК

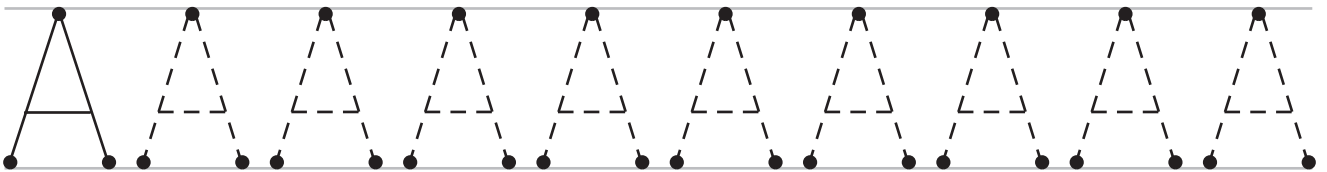
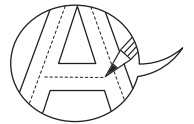

- **Найди и закрась** красным все буквы А в словах. **Покажи** слово, в котором А стоит в начале, в середине, в конце.
- **Закрась** предметы, у которых название начинается с буквы А.
- **Найди** в алфавите в конце тетради букву А и **закрась** её красным цветом.

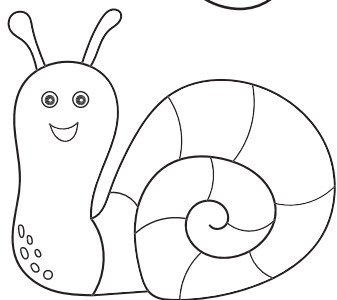
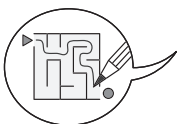
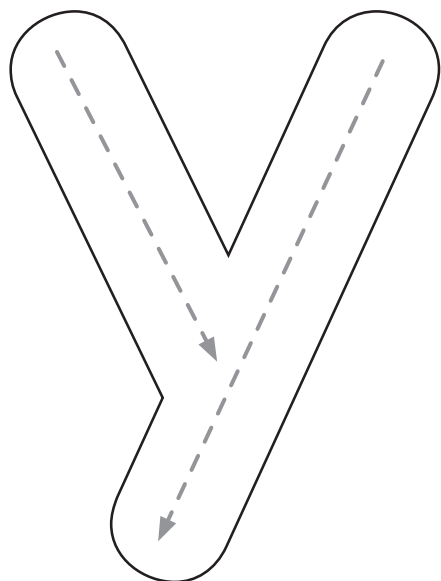
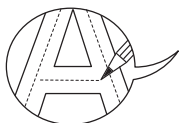

УЛИТКА

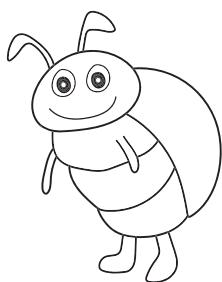

ЖУК

КЕНГУРУ

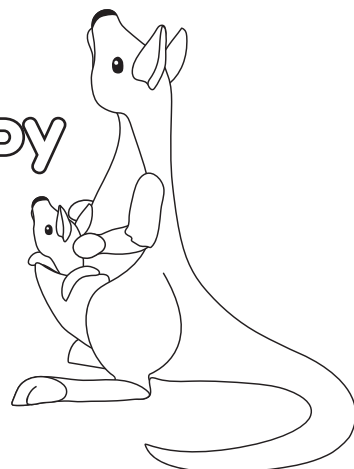

УТЮГ

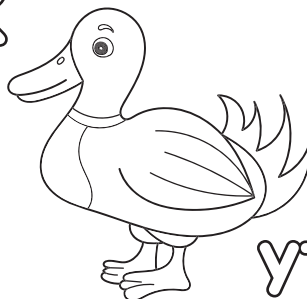
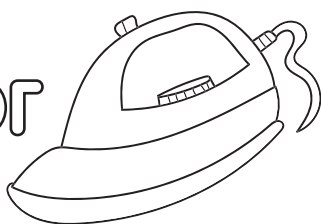

УТКА

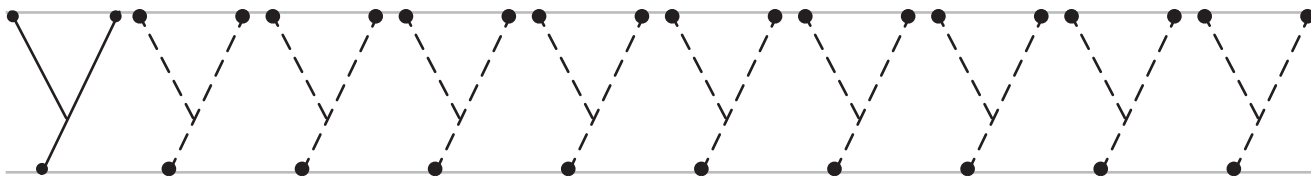
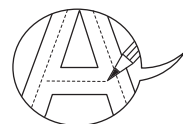

- **Найди и закрась** красным все буквы У в словах. **Покажи** слово, в котором У стоит в начале, в середине, в конце, и в середине, и в конце. **Покажи** слова, которые начинаются на У, а заканчиваются на А.
- **Закрась** предметы, у которых название начинается с буквы У.
- **Найди** в алфавите в конце тетради букву У и **закрась** её красным цветом.

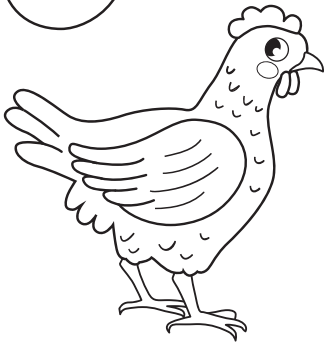
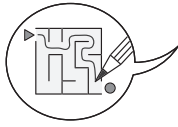
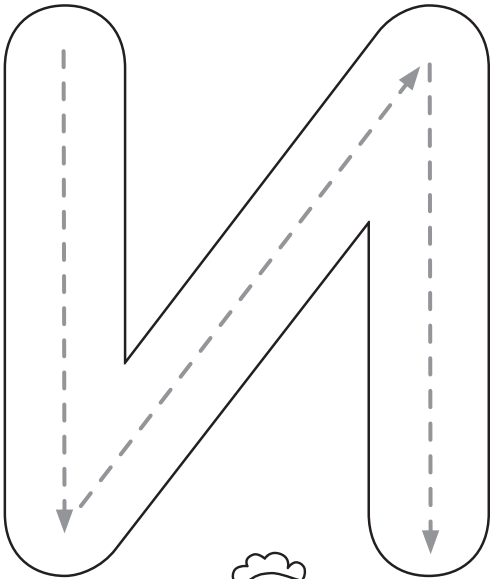
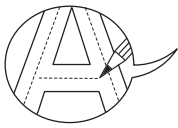

КУРИЦА

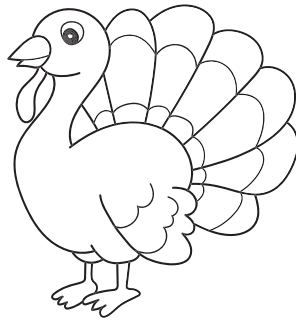

ИНДЮК

ИГРУШКИ

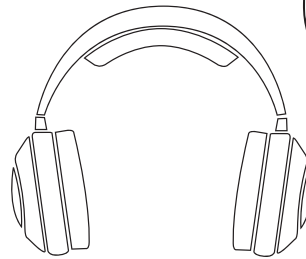
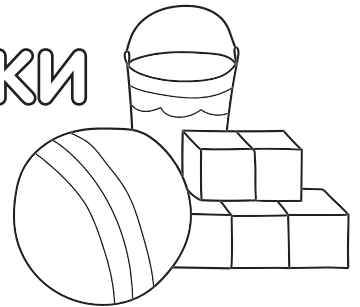

НАУШНИКИ

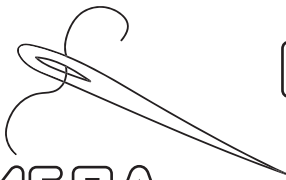

ИГЛА

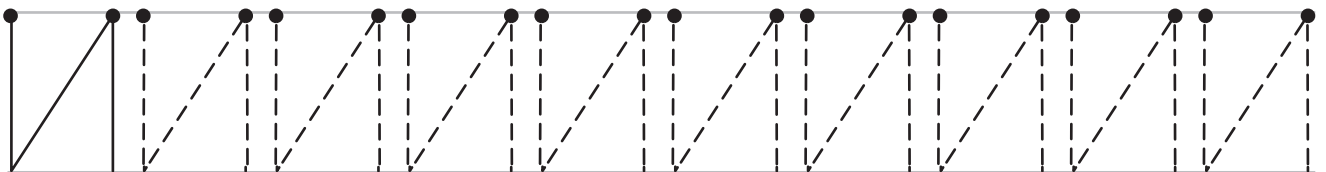
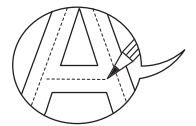

- **Найди и закрась** красным все буквы И в словах. **Покажи** слово, в котором И стоит вначале; в середине; в конце; в середине и в конце; вначале и в конце. **Покажи** слово, которое начинается на И, а заканчивается на А.
- **Закрась** предметы, у которых название начинается с буквы И.
- **Найди** в алфавите в конце тетради букву И и **закрась** её красным цветом.

# КАК СОЕДИНИТЬ БУКВЫ В СЛОГИ

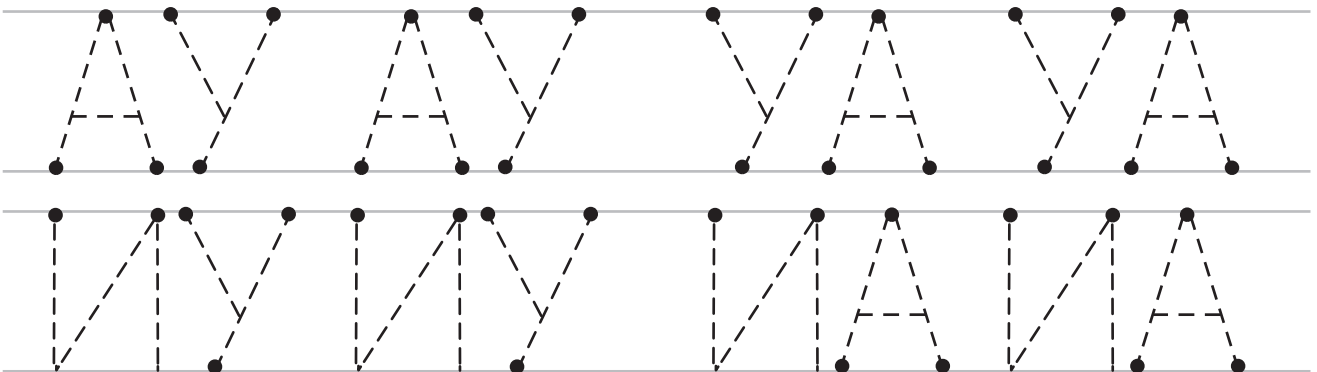
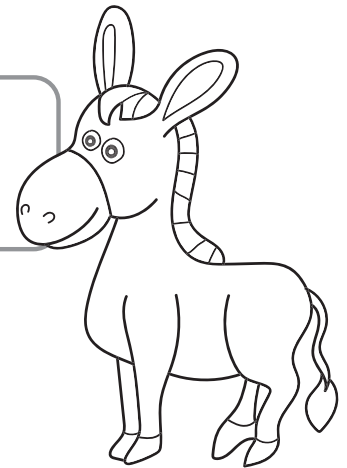
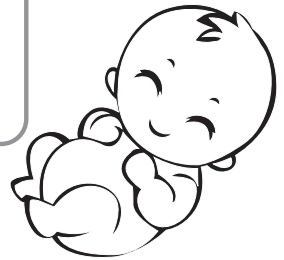
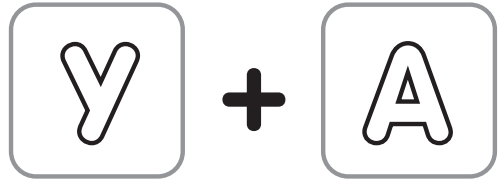
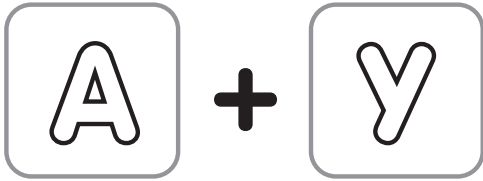

• Напиши и прочитай слоги.

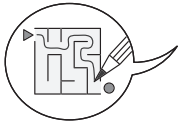
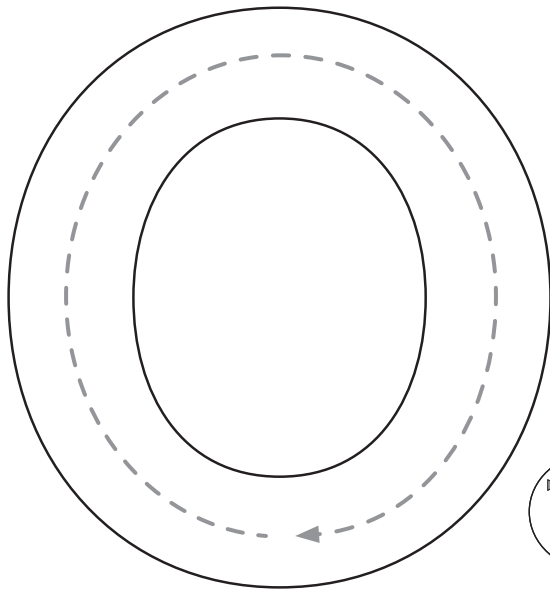
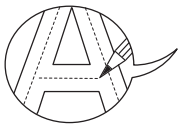

ОЧКИ

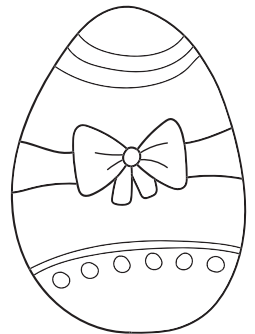
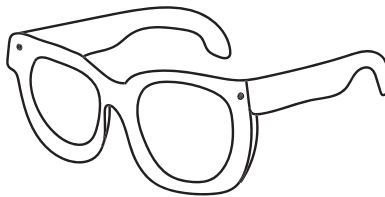

ОРЕХ

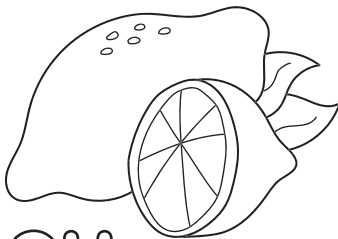

ЯЙЦО

ЛИМОН

ОБЛАКО

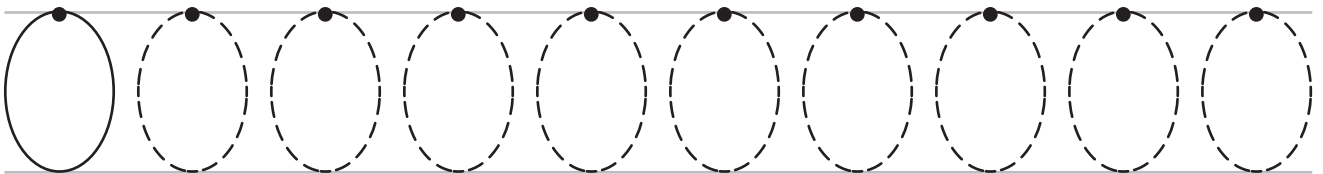
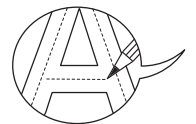

- **Найди и закрась** красным все буквы **О** в словах. **Покажи** слово, в котором **О** стоит вначале; в середине; в конце; вначале и в конце. **Покажи** слово, которое начинается на **О**, а заканчивается на **И**.
- **Закрась** предметы, у которых название начинается с буквы **О**.
- **Найди** в алфавите в конце тетради букву **О** и **закрась** её красным цветом.