

# ЖК телевизор Руководство пользователя

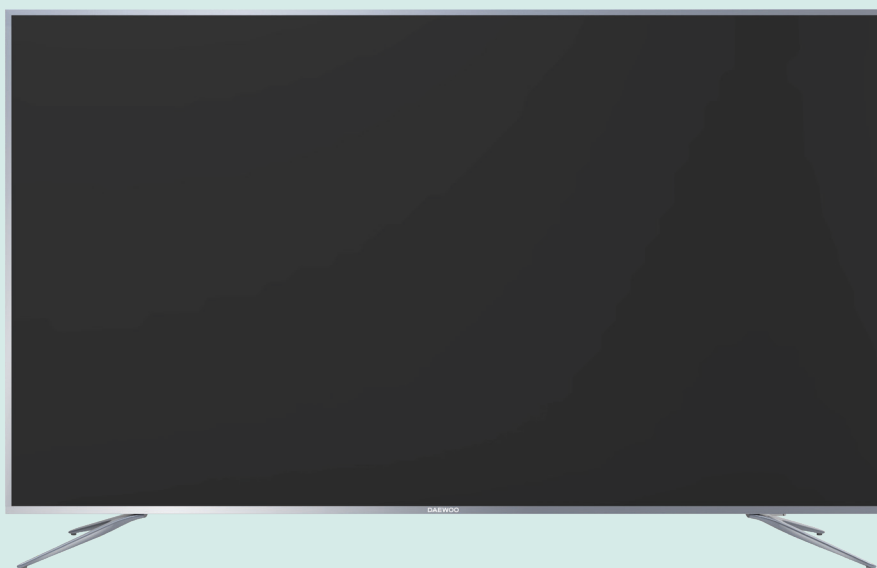

**DAEWOO | VA20 Series**

**EAC**

- Внимательно прочитайте эту инструкцию перед началом эксплуатации телевизора.

<b>1. Важная информация о безопасности</b>	
Предупреждение.....	2
<b>2. Установка LED-телевизора</b>	
<b>Аксессуары</b> .....	<b>4</b>
Монтаж стойки .....	5
Монтаж на стену .....	5
<b>3. Обзор телевизора</b>	
Детали и кнопки .....	6
<b>4. Подключение антенны</b> .....	<b>7</b>
<b>5. Подключение внешних устройств</b> .....	<b>8</b>
<b>6. Использование пульта ДУ</b>	
Установка батарей питания в пульт ДУ.....	9
Инструкция по эксплуатации пульта ДУ.....	9
Использование пульта ДУ .....	10
<b>7. Инструкция по эксплуатации телевизора</b>	
Включение и выключение телевизора .....	11
Первоначальная настройка .....	11
Переключение каналов .....	11
Регулировка уровня громкости .....	11
<b>8. Работа с приложениями и источниками сигнала</b>	
Меню «Приложения».....	12
Меню «Источники сигнала» .....	12
<b>8. Операции в меню</b>	
Меню «Быстрые настройки».....	13
Меню «Настройка изображения» .....	13
Меню «Настройка звука» .....	13
Меню «Настройка каналов» .....	14
Меню «Настройка сети».....	15
Меню «Настройка времени».....	15
Меню «Система» .....	16
Меню «О телевизоре» .....	16
<b>9. Мультимедиа</b> .....	<b>17</b>
<b>10. Диагностика и устранение неполадок</b> .....	<b>19</b>
<b>11. Технические характеристики</b> .....	<b>20</b>

# 1 | Важная информация о безопасности

Благодарим Вас за приобретение телевизора! Перед эксплуатацией внимательно ознакомьтесь с руководством пользователя и сохраните его для обращения в дальнейшем. Мы надеемся, что наш продукт будет соответствовать всем Вашим требованиям и прослужит Вам долгое время.

## Предупреждение

1. Ознакомьтесь с данными инструкциями.
2. Сохраните данные инструкции.
3. Обращайте внимание на все предупреждения.
4. Следуйте всем инструкциям.
5. Не используйте телевизор вблизи воды.
6. Для очистки используйте только сухую ткань.
7. Не блокируйте вентиляционные отверстия. При установке следуйте инструкциям производителя.
8. Не устанавливайте телевизор вблизи от источника тепла (например, радиатора отопления, обогревателя, духового шкафа и других приборов (включая усилители), генерирующих тепло).
9. Разместите шнур питания таким образом, чтобы не заземлять его и не наступать на него при ходьбе (особенно это касается штекеров, розеток питания и мест подсоединения к устройству).
10. Используйте только крепления и аксессуары, одобренные производителем.
11. Используйте только тележку, стойку, штатив, кронштейн или стол, одобренные производителем или поставляемые в комплекте. При использовании тележки соблюдайте необходимые меры предосторожности во избежание опрокидывания при перемещении устройства.
12. Отключайте телевизор от розетки питания на время грозы или в том случае, если его не планируется использовать в течение продолжительного периода времени.
13. Все операции технического обслуживания должны выполняться только квалифицированными специалистами. Техническое обслуживание необходимо в случае любого физического повреждения (например, при повреждении шнура питания или штекера, в случае разлива жидкости или попадания мелких предметов внутрь устройства, воздействия воды или влаги) и последующего нарушения работоспособности устройства, а также после его падения.
14. ПРЕДУПРЕЖДЕНИЕ: Во избежание риска возгорания или удара электрическим током не допускайте воздействия на устройство воды или влаги.
15. Не допускайте попадания капель или брызг на устройство, а также не устанавливайте на устройство емкости с водой (например, вазы).
16. Штекер или вилка питания должны быть всегда исправны и готовы к работе.
17. Работа вне помещений. Этот телевизор не предназначен для работы вне помещений. Не допускайте попадания устройства под дождь, поскольку это может стать причиной возгорания или поражения электрическим током. Кроме того, не допускайте воздействия на телевизор прямых солнечных лучей, поскольку это может вызвать его перегрев и привести к повреждению.



### Безопасность

ВО ИЗБЕЖАНИЕ УДАРА ЭЛЕКТРИЧЕСКИМ ТОКОМ НЕ СНИМАЙТЕ ВЕРХНЮЮ ИЛИ ЗАДНЮЮ КРЫШКУ ТЕЛЕВИЗОРА. НЕ ДОПУСКАЕТСЯ РЕМОНТ И ОБСЛУЖИВАНИЕ КОМПОНЕНТОВ И ДЕТАЛЕЙ ВНУТРИ УСТРОЙСТВА ПОЛЬЗОВАТЕЛЕМ. ОБРАЩАЙТЕСЬ ТОЛЬКО К КВАЛИФИЦИРОВАННЫМ СПЕЦИАЛИСТАМ.



Опасность высокого напряжения. Значок молнии со стрелкой, заключенной в равносторонний треугольник, сообщает пользователю об опасности высокого напряжения во внутренних компонентах устройства, которое может представлять риск удара человека электрическим током.



### Инструкция

Восклицательный знак, заключенный в равносторонний треугольник, сигнализирует о наличии важных инструкций по эксплуатации и обслуживанию в комплекте поставки устройства.

**Предупреждение****ПРЕДУПРЕЖДЕНИЕ**

Не устанавливайте телевизор на нестабильной поверхности. В противном случае возможно падение телевизора, которое может повлечь травмы или смертельный исход. Во избежание травм (особенно детских) достаточно соблюдать простые меры предосторожности:

- \* Использовать только подставки или тумбы, рекомендованные производителем телевизора.
  - \* Использовать для установки телевизора только устойчивую мебель.
  - \* При установке на тумбу или другой предмет мебели подставка телевизора не должна выходить за границы поверхности столешницы.
  - \* При установке телевизора на высокие предметы мебели (например, буфет или книжный шкаф) необходимо надежно закрепить мебель и телевизор на стене или другой устойчивой опоре.
  - \* Не устанавливать телевизор на мебель, покрытую скатертью или другой тканью.
  - \* Необходимо рассказать детям о том, какие опасности и риски связаны с попыткой вскарабкаться вверх по мебели, чтобы дотянуться до телевизора или кнопок управления на нем.
- Если вы планируете переустановить имеющийся телевизор на другое место, обязательно учитывайте указанные выше рекомендации и меры предосторожности.



# 1 Установка LED-телевизора

## Компоненты

Убедитесь в том, что в комплект поставки LED-телевизора включены все следующие компоненты. Если они отсутствуют, обратитесь в дилерский центр, где приобретен телевизор.

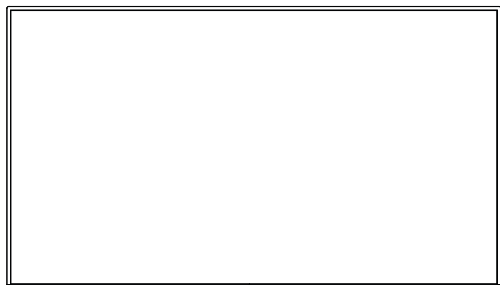

LED-телевизор

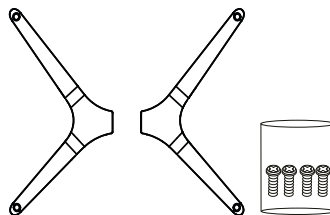

Подставки и болты



Пульт ДУ



2 батареи



Инструкция по установке

## Монтаж стойки

1. Уложите телевизор экраном вниз на ткань или подушку. Установите основание, как показано на иллюстрации.
2. Вставьте болты из комплекта в соответствующие отверстия и закрутите их с помощью отвертки.
3. Установите телевизор в вертикальное положение.

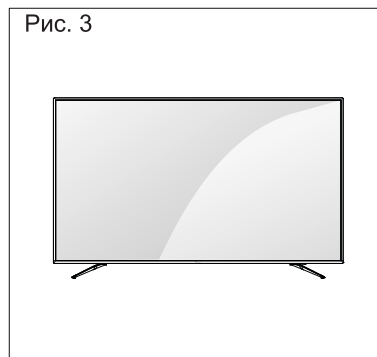
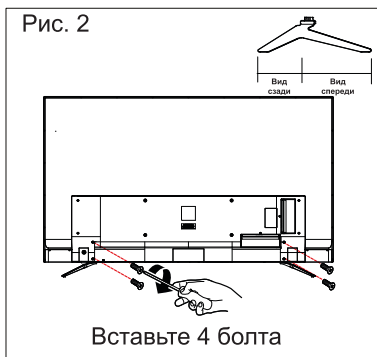
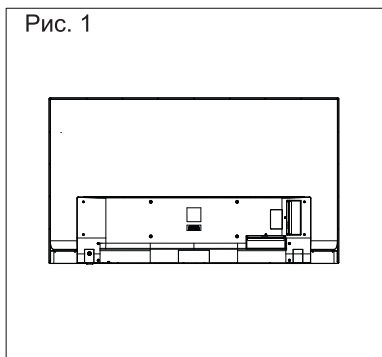

## Монтаж на стену

Закрепите дополнительный кронштейн для крепления к стене на задней стенке телевизора, а затем закрепите кронштейн на стене строго перпендикулярно полу. Если планируется закреплять телевизор на поверхностях, сооруженных из других строительных материалов, обратитесь за консультацией к квалифицированному специалисту.

Приобретение отдельно (кронштейн для крепления на стене)

<b>Модель</b>	U75VA20VBE
<b>VESA (A x B)</b>	500 x 200
<b>Стандартный болт</b>	M6 x 12
<b>Количество болтов</b>	4

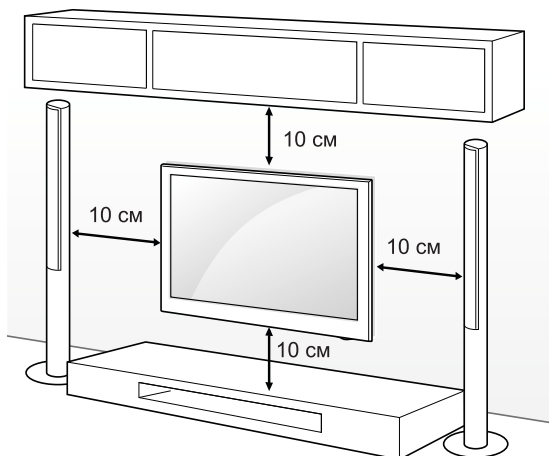

Используйте болты и кронштейн для крепления на стене, соответствующие стандарту VESA. Стандартные размеры комплектов для крепления на стену приведены в следующей таблице.

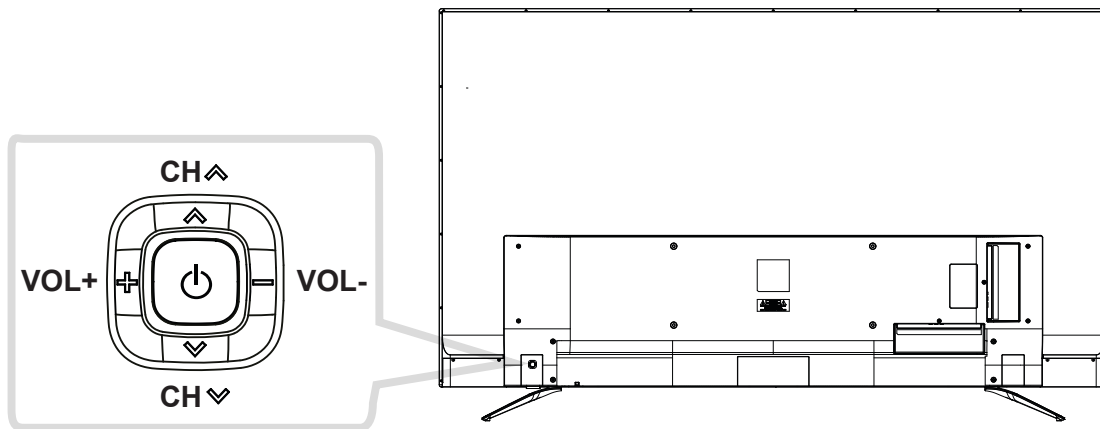

Элемент		Описание
1	<b>V</b>	Включение телевизора/переход в режим ожидания.
2	<b>▲ CH ▼</b>	Переключение каналов при выборе источника сигнала «Телевизор» или выбор элемента управления в экранном меню.
3	<b>+ VOL -</b>	Увеличение и уменьшение уровня громкости или регулировка выделенного элемента управления в экранном меню.

## НАСТРОЙКА ПОДКЛЮЧЕНИЙ

Подключение различных внешних устройств к телевизору и переключение между режимами ввода для выбора внешнего устройства. Дополнительные сведения о подключении внешних устройств см. в руководстве по эксплуатации, предоставляемом в комплекте с соответствующим устройством.

### Подключение антенны

Подключите телевизор к настенной розетке антенны при помощи RF-кабеля (75 Ω).

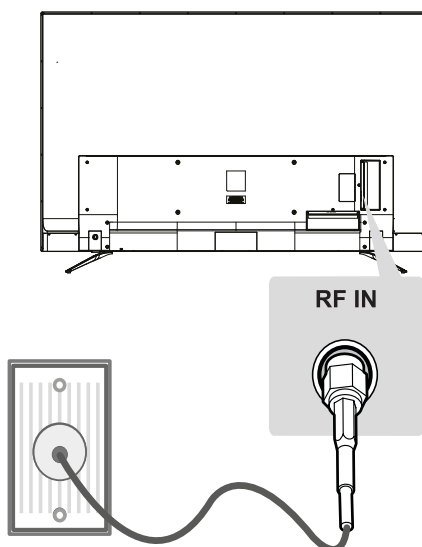

### ПРИМЕЧАНИЕ

- При низком качестве изображения необходимо установить усилитель сигнала.
- Если после подключения антенны качество изображения остается неудовлетворительным, попробуйте изменить положение антенны, направив ее в верном направлении.
- Кабель и преобразователь антенны не входят в комплект.

## 5 Подключение внешних устройств

Необходимо отключить питание перед подключением телевизора к внешнему устройству.

Телевизор поддерживает воспроизведение из различных мультимедийных источников путем подключения к соответствующим разъемам телевизора мультимедийного устройства (например, DVD-проигрывателя) и выбора нужного источника входного сигнала.

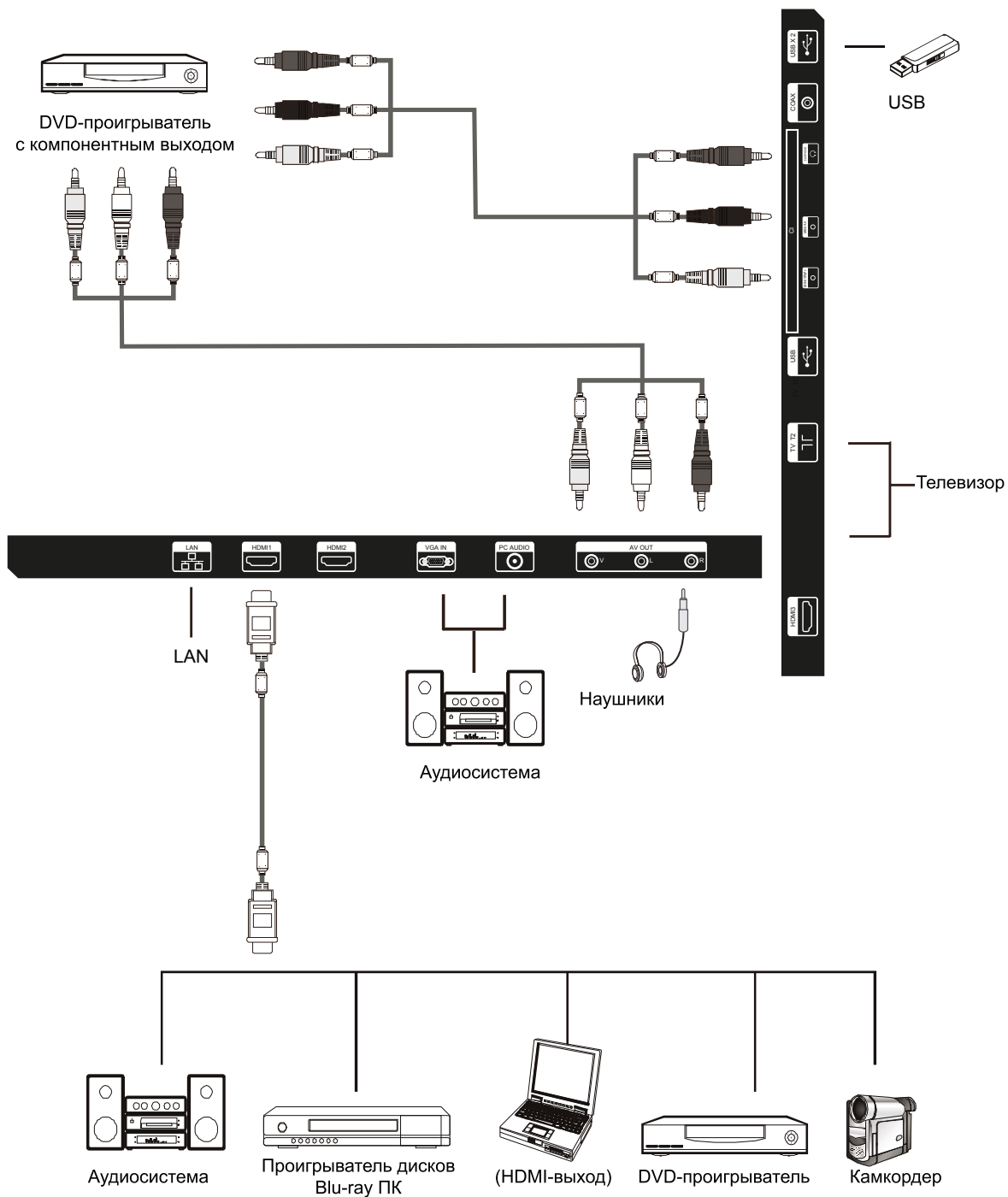

## Установка батарей питания в пульт ДУ

1. Снимите крышку отсека для батареек, потянув и подняв защелку на крышке.
2. Вставьте батареи, убедитесь, что их полярность соответствует знакам (+) и (-) в отсеке для батареек.
3. Установите крышку отсека для батареек на место.

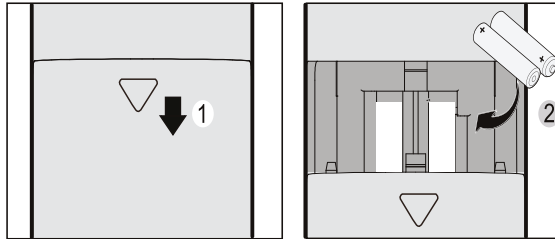

### ⚠ ПРЕДУПРЕЖДЕНИЕ

- Используйте только рекомендованные батареи AAA.
- Не устанавливайте одновременно новые и старые батареи. Это может привести к повреждению или появлению течи в корпусе батареи, из-за чего возникает риск возгорания и травм для пользователя.
- Устанавливайте батареи с учетом маркировки контактов (+) и (-). Неправильная установка батарей может привести к появлению течи в корпусе батареи, из-за чего возникает риск возгорания или травм для пользователя.
- Утилизация батарей осуществляется в соответствии с действующими в регионе законодательными и нормативными требованиями.
- Храните батареи в недоступном для детей и домашних животных месте.
- Если вы не планируете пользоваться пультом ДУ в течение продолжительного периода времени, извлеките из него батареи.

## Эксплуатация пульта ДУ

1. Направляйте пульт ДУ непосредственно на ИК-датчик телевизора.
  2. Диапазон действия пульта ДУ составляет приблизительно 4 м под углом примерно в 30 градусов.
  3. Между пультом ДУ и датчиком телевизора не должно быть препятствий.
- ☀ Если вы не планируете пользоваться пультом ДУ в течение продолжительного периода времени, извлеките из него батареи.
  - ☀ Если пульт ДУ работает неправильно или диапазон его действия уменьшился, необходимо заменить обе батареи.

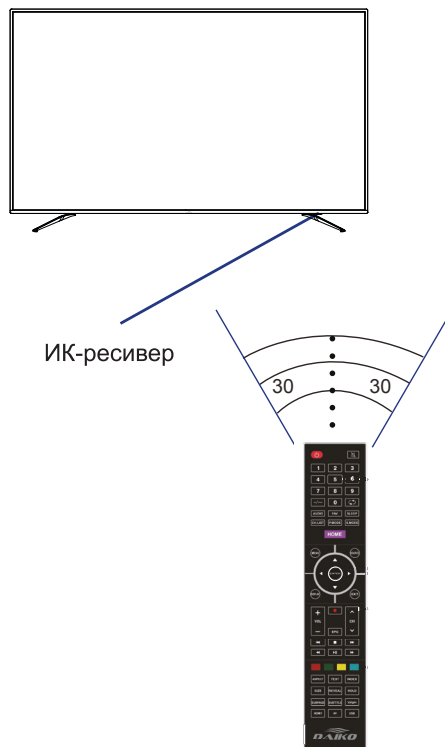



1. POWER	Нажмите, чтобы перейти в режим ожидания или выйти из него.
2.	Нажмите, чтобы включить или отключить звук.
3. 0-9	Нажмите, чтобы переключить канал на телевизоре.
4.	Нажмите эту кнопку, чтобы указать номер канала больше 09.
5.	Нажмите, чтобы вернуться к последнему просмотренному каналу.
6. AUDIO	Нажмите на кнопку AUDIO, чтобы выбрать режим PAL-BG/Stereo или PAL-BG Momo(ATV)&Audio Languages.
7. FAV	Нажмите, чтобы открыть список избранных каналов и переключаться между ними.
8. SLEEP	С помощью этой кнопки можно включить функцию перехода в режим сна, чтобы телевизор отключился по истечении заданного периода.
9. CH.LIST	Нажмите, чтобы отобразить список каналов.
10. P.MODE	Нажмите, чтобы выбрать режим изображения.
11. S.MODE	Нажмите, чтобы изменить режим звука.
12. HOME	Нажмите, чтобы перейти в главное меню.
13. MENU	С помощью этой кнопки можно включить или отключить экранное меню.
14. SOURCE	Нажмите, чтобы отобразить список доступных источников видеосигнала и выбрать нужный.
15. ENTER	Кнопка подтверждения, выбор опции экранного меню.
16.	С помощью стрелок можно выбрать нужные опции меню или настройки.
17. DISPLAY	Нажмите, чтобы открыть информационное окно.
18. EXIT	С помощью этой кнопки можно выйти из экранного меню.
19. CH (-/-)	С помощью этих двух кнопок можно перейти на предыдущий или следующий канал.
20. VOL(+ -)	С помощью этих двух кнопок можно увеличить или уменьшить уровень звука на телевизоре.
21.	Нажмите, чтобы начать запись.
22. EPG	Нажмите, чтобы отобразить электронное меню «Телегид».
23.	Воспроизведение предыдущей главы, фильма или звуковой дорожки.
24.	Нажмите на эту кнопку, чтобы остановить воспроизведение текущей программы.
25.	Воспроизведение следующей главы, фильма или звуковой дорожки.
26.	Нажмите для сканирования в обратном направлении.
27.	Нажмите, чтобы воспроизвести или приостановить воспроизведение текущей программы.
28.	Нажмите для сканирования в направлении вперед.
29. COLOR	Нажмите цветную кнопку для выбора соответствующей функции экранного меню.
30. ASPECT	С помощью этой кнопки можно выбрать различные режимы отображения на телевизоре.
31. TEXT	Запуск режима телетекста.
32. INDEX	Отображение списка страниц телетекста и информации о них.
33. SIZE	Изменение размера изображения в режиме телетекста.
34. REVEAL	Отображение или удаление содержимого, скрытого в режиме телетекста.
35. HOLD	Удержание текущей страницы телетекста на экране.
36. SUBPAGE	Отображение подменю режима телетекста.
37. SUBTITLE	Вызов меню выбора субтитров.
38. YPbPr	Нажмите для выбора источника сигнала YPbPr.
39. HDMI	Нажмите для выбора источника сигнала HDMI.
40. AV	Нажмите для выбора источника сигнала AV.
41. USB	Нажмите для выбора источника сигнала USB.

## Включение и выключение телевизора

Нажмите на кнопку **POWER** на пульте ДУ.  
Можно использовать также кнопку Power на нижней/боковой стороне панели телевизора.

\* Если входной сигнал не появится в течение 15 минут, телевизор отключится автоматически.

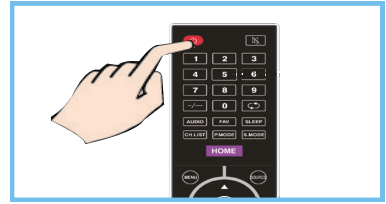

## Первоначальная настройка

Подключите RF-кабель к разъему телевизионной антенны.  
Соблюдайте инструкции, представленные в текстовых подсказках раздела «Первоначальная настройка».

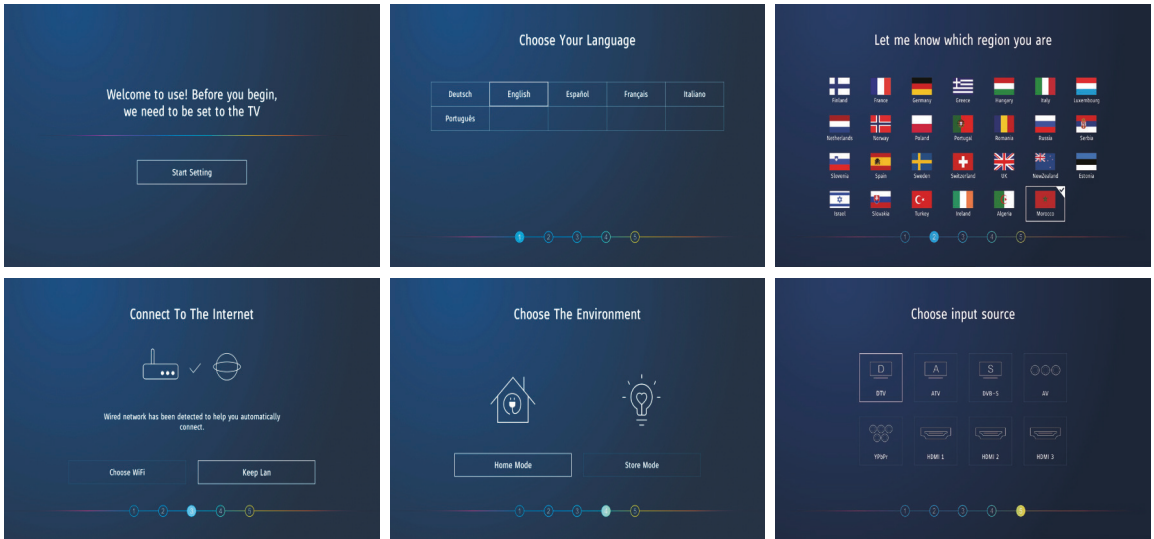

## Переключение каналов

1. Использование кнопок каналов  
При нажатии на кнопку **▲CH▼** для переключения между каналами телевизор будет поочередно выбирать следующий канал. Отображаются все каналы, сохраненные в памяти. Удаленные или не сохраненные в памяти каналы не отображаются.

\* Для возврата к предыдущему каналу нажмите на кнопку .

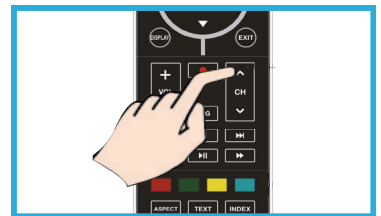

## Регулировка уровня громкости

Нажмите на кнопку **+ VOL** — для регулировки уровня громкости.  
Чтобы отключить звук, нажмите **MUTE**.  
Чтобы снова включить звук, нажмите на кнопку **MUTE** еще раз или на кнопку **VOL +**.

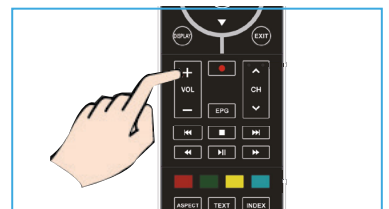



## 8 Работа с приложениями и источниками сигнала

- Для настройки меню в последующих разделах выполните следующие действия. Запомните последовательность операций.
- Инструкции и схемы настройки меню, как правило, выполняются на примере источника телевизионного сигнала. Исключения описаны отдельно.
- Регулировка отдельных элементов может быть недоступна при выборе других источников сигнала.

### Вход в меню

Нажмите на кнопку [MENU], чтобы открыть главное меню.

При помощи кнопок [◀ / ▶] выберите нужный пункт в главном меню.

Нажмите на кнопку [ENTER] или [▼ / ▲] для входа в меню.

### Операции в меню

[▼ / ▲]: выберите в меню опцию, которую необходимо отрегулировать.

[◀ / ▶]: отрегулируйте нужную настройку или перейдите в подменю.

[ENTER]: перейдите в подменю или подтвердите выбранную настройку.

### Выход из меню

Нажмите на кнопку [MENU], чтобы вернуться в предыдущее меню или выйти из текущего меню; или нажмите на кнопку [EXIT] для выхода из меню.

## Приложения

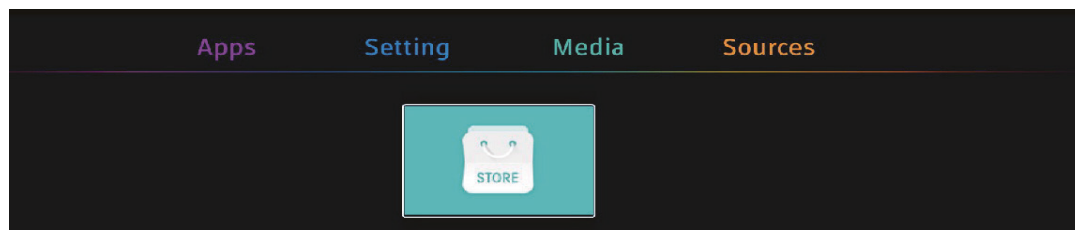

При помощи кнопок ▼ / ▲ выберите меню «Приложения» на странице ГЛАВНАЯ, а затем используйте кнопки ▼ / ▲ / ▶ / ◀ для выбора раздела ПРИЛОЖЕНИЕ.

## Источники

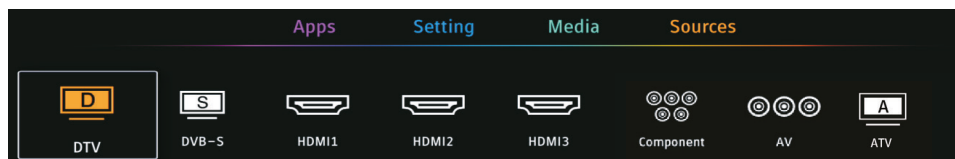

Выбор телевизора или другого внешнего источника входного сигнала, подключенного к телевизору.

1. Нажмите на кнопку Source, чтобы отобразить список источников входного сигнала.
2. При помощи кнопок ◀ / ▶ выберите источник входного сигнала для подключения (DTV, DVB-S, HDMI, Компонент, AV, ATV).
3. Нажмите на кнопку ENTER, чтобы выбрать источник входного сигнала.
4. Для выхода нажмите на кнопку EXIT.

## Настройка

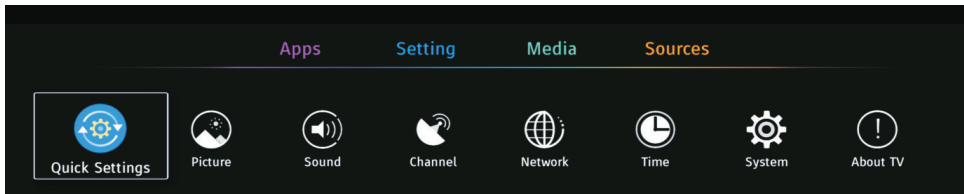
Быстрые  
настройки

При помощи кнопок ▼ / ▲ выберите опцию, а затем используйте кнопки ◀ / ▶ для подтверждения выбора.

## Изображение



Для различных источников сигнала может быть доступна настройка разных опций, однако функции одной и той же опции будут одинаковыми.

## 1. Режим «Настройка изображения»

При помощи кнопок ▼ / ▲ выберите опцию, а затем используйте кнопки ◀ / ▶ для подтверждения выбора (доступные значения: «Стандартный», «Персональный», «Динамический», «Фильм», «Экономный»).

**Цвет/Контрастность/Подсветка/Соотношение сторон в разделе «Персональный».**

При помощи кнопок ▼ / ▲ выберите опцию, а затем используйте кнопки ◀ / ▶ для ее регулировки.

## 2. Соотношение сторон

При помощи кнопок ▼ / ▲ выберите опцию, а затем используйте кнопки ◀ / ▶ для подтверждения выбора (доступные значения: «Стандарт», 16:9, 4:3, Zoom1, Zoom2).

## 3. Продвинутое настройки

При помощи кнопок ▼ / ▲ выберите опцию, а затем используйте кнопки ◀ / ▶ для подтверждения выбора. **Цветовая температура**

При помощи кнопок ▼ / ▲ выберите опцию, а затем используйте кнопки ◀ / ▶ для подтверждения выбора (доступные значения: «Холодная», «Стандартная», «Теплая»).

**Динамическая контрастность**

При помощи кнопок ▼ / ▲ выберите опцию, а затем используйте кнопки ◀ / ▶ для ее регулировки (доступные значения: «Низкая», «Высокая»).

**Подавление шумов**

При помощи кнопок ▼ / ▲ выберите опцию, а затем используйте кнопки ◀ / ▶ для ее регулировки (доступные значения: «Низкое», «Среднее», «Высокое»).

## Звук



## 1. Режим «Настройка звука»

При помощи кнопок ▼ / ▲ выберите опцию, а затем используйте кнопки ◀ / ▶ для подтверждения выбора (доступные значения: «Стандарт», «Музыка», «Спорт», «Фильм», «Персональный»).

## 2. Объемный звук

При помощи кнопок ▼ / ▲ выберите опцию, а затем используйте кнопки ◀ / ▶ для выбора ON/OFF (ВКЛ/ВЫКЛ).

## 3. Динамик

При помощи кнопок ▼ / ▲ выберите опцию, а затем нажмите ► для подтверждения выбора. При помощи кнопок ▼ / ▲ / ◀ / ▶ отрегулируйте настройки.

## 4. AVL

При помощи кнопок ▼ / ▲ выберите опцию, а затем используйте кнопки ◀ / ▶ для выбора ON/OFF (ВКЛ/ВЫКЛ).

## 5. Продвинутое настройки

При помощи кнопок ▼ / ▲ выберите опцию, а затем используйте кнопки ◀ / ▶ для ее регулировки.

## 6. Баланс

При помощи кнопок ▼ / ▲ выберите опцию, а затем используйте кнопки ◀ / ▶ для ее регулировки.

Канал



Это меню доступно только в режиме «Телевизор».

## ATV

Выберите ATV в разделе «Источник».

### 1. Автоматическое сканирование

При помощи кнопок ▼ / ▲ выберите опцию, а затем нажмите Enter или ► для подтверждения.

### 2. Сканирование вручную

При помощи кнопок ▼ / ▲ выберите опцию, а затем нажмите Enter или ► для подтверждения.

## DTV

Выберите DTV в разделе «Источник». Затем выберите «Беспроводное/проводное».

### 1. Автоматическое сканирование

При помощи кнопок ▼ / ▲ выберите опцию, а затем нажмите Enter или ► для подтверждения. Выберите модуляцию, частоту, скорость передачи символов, идентификатор сети и нажмите «Автонастройка» для поиска программ. При первом сканировании по DTV нажмите на кнопку **Menu**, чтобы остановить операцию и выполнить поиск по ATV.

### 2. Сканирование вручную

При помощи кнопок ▼ / ▲ выберите опцию, а затем нажмите Enter или ► для подтверждения.

### 3. HbbTV

При помощи кнопок ▼ / ▲ выберите опцию, а затем нажмите Enter или ► для выбора ON/OFF (ВКЛ/ВЫКЛ).

### 4. Сведения о сигнале

При помощи кнопок ▼ / ▲ выберите опцию, а затем нажмите на Enter, чтобы просмотреть подробную информацию о сигнале. Доступно только при выборе сигнала DTV.

### 5. Список программ

Нажмите на кнопку **ENTER**, чтобы выбрать опцию, а затем нажмите на кнопку Enter для перехода в подменю.

Нажмите **MENU**, чтобы изменить программу (доступные функции: «блокировка», «избр.», «удалить»).

## DVB-S

Выберите DVB-S в разделе «Источник».

### 1. Настройка спутника

При помощи кнопок ▼ / ▲ выберите опцию, а затем используйте кнопки ◀ / ▶ для подтверждения выбора.

### 2. HbbTV

При помощи кнопок ▼ / ▲ выберите опцию, а затем нажмите Enter или ► для выбора ON/OFF (ВКЛ/ВЫКЛ).

### 3. Сведения о сигнале

При помощи кнопок ▼ / ▲ выберите опцию, а затем нажмите на Enter, чтобы просмотреть подробную информацию о сигнале. Доступно только при выборе сигнала DVB-S.

## Сеть

**Сеть — КАБЕЛЬ****1. Вход в сеть**

При помощи кнопок ▼ / ▲ выберите опцию, а затем нажмите Enter или ► для подтверждения.

**2. Проверка сети**

При помощи кнопок ▼ / ▲ выберите опцию, а затем нажмите Enter или ► для подтверждения выбора.

**Сеть — Беспроводная****1. Wi-Fi**

При помощи кнопок ▼ / ▲ выберите опцию, а затем нажмите Enter или ► для подтверждения выбора.

(Добавить сеть: при помощи кнопок ▼ / ▲ выберите опцию, а затем нажмите WIFI для подтверждения выбора.)

**2. Проверка сети**

При помощи кнопок ▼ / ▲ выберите опцию, а затем нажмите Enter или ► для подтверждения выбора.

## Время

**1. Время включения**

При помощи кнопок ▼ / ▲ выберите опцию, а затем настройте источник по умолчанию, канал по умолчанию, который будет отображаться на телевизоре в момент включения.

При помощи кнопок ▼ / ▲ / ◀ / ▶ настройте время.

**2. Время выключения**

При помощи кнопок ▼ / ▲ выберите опцию для настройки отключения телевизора в заданное время.

При помощи кнопок ▼ / ▲ / ◀ / ▶ настройте время.

**3. Таймер сна**

При помощи кнопок ▼ / ▲ выберите опцию.

(Доступные значения: выкл., 10 мин, 20 мин, 30 мин, 60 мин, 90 мин, 120 мин)

**4. Таймер экранного меню**

При помощи кнопок ▼ / ▲ выберите опцию, а затем используйте кнопки ◀ / ▶ для подтверждения выбора.

(Доступные значения: выкл., 20 с, 30 с, 60 с)

**5. Автоматический переход в режим ожидания**

При помощи кнопок ▼ / ▲ выберите опцию, а затем используйте кнопки ◀ / ▶ для подтверждения выбора.

(Доступные значения: выкл., 3 ч, 4 ч, 5 ч)

Система



## 1. Страна

При помощи кнопок ▼ / ▲ выберите опцию, а затем используйте кнопки ◀ / ▶ для подтверждения выбора страны.

## 2. Язык

При помощи кнопок ▼ / ▲ выберите опцию, а затем используйте кнопки ◀ / ▶, чтобы выбрать язык для отображения.

### Языки аудио

При помощи кнопок ▼ / ▲ выберите основной язык аудио/дополнительный язык аудио. Используйте кнопки ◀ / ▶, чтобы выбрать язык аудио.

### Язык субтитров

При помощи кнопок ▼ / ▲ выберите основной язык субтитров/дополнительный язык субтитров. Используйте кнопки ◀ / ▶, чтобы выбрать язык субтитров.

## 3. Блокировка

При помощи кнопок ▼ / ▲ выберите опцию, а затем используйте кнопки ◀ / ▶ для подтверждения выбора.

### Настройка пароля

При помощи кнопок ▼ / ▲ выберите функцию настройки пароля (пароль по умолчанию: 0000).

### Блокировка канала

При помощи кнопок ▼ / ▲ выберите функцию блокировки канала и нажмите на зеленую кнопку, чтобы заблокировать/разблокировать канал.

### Родительский контроль

При помощи кнопок ▼ / ▲ выберите функцию родительского контроля.

При помощи кнопок ▼ / ▲ выберите возраст своего ребенка.

## 4. Продвинутое настройки

При помощи кнопок ▼ / ▲ выберите опцию, а затем используйте кнопки ◀ / ▶ для подтверждения выбора.

(Доступные значения: «PVR&Настройки сдвига времени», «Для слабослышащих», «Мастер настройки», «Режим хранения»).

О телевизоре



## 1. Сведения о системе

При помощи кнопок ▼ / ▲ выберите опцию, а затем нажмите Enter или ▶ для подтверждения выбора.

## 2. Обновление системы

При помощи кнопок ▼ / ▲ выберите опцию, а затем нажмите Enter или ▶ для подтверждения выбора.

## 3. Восстановление настроек по умолчанию

При помощи кнопок ▼ / ▲ выберите опцию восстановления настроек по умолчанию.

## Носитель

Примечание. Перед переходом в меню «Носитель» подключите USB-устройство и нажмите на кнопку **SOURCE**, чтобы выбрать «Носитель» в качестве источника входного сигнала. При помощи кнопок ◀ / ▶ выберите меню «Носитель», а затем нажмите на кнопку **ENTER**, чтобы перейти в меню.

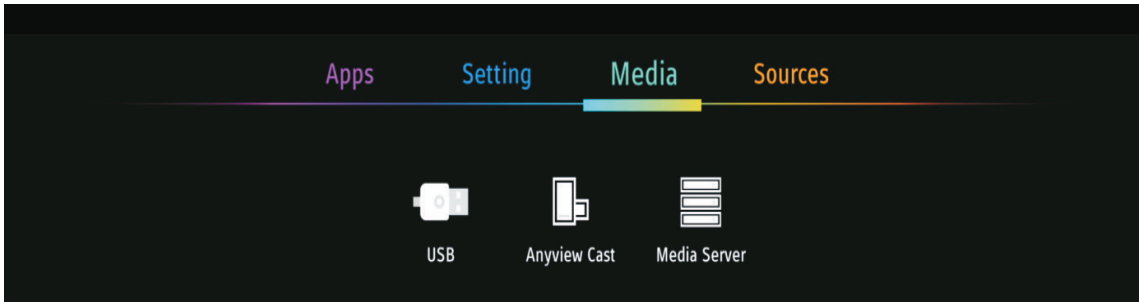

После того как телевизор распознает USB-накопитель, используйте кнопки ▼ / ▲, чтобы выбрать доступные варианты: «ВСЕ»/«Фильмы»/«Музыка»/«Фото».

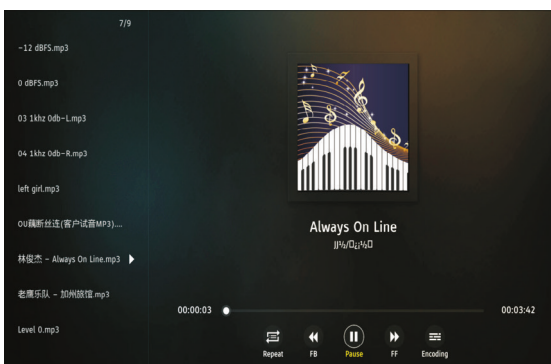
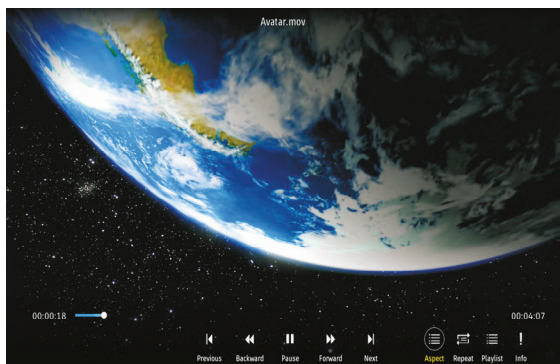
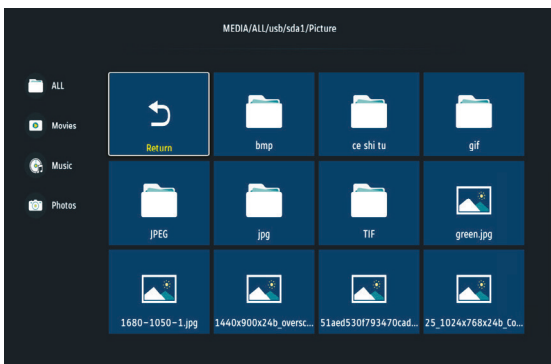

1. При помощи кнопок ▼ / ▲ выберите вложенную папку, а затем нажмите **ENTER**, чтобы перейти к этой папке. Нажмите на кнопку **ENTER**, чтобы начать воспроизведение. Нажмите на кнопку **EXIT**, чтобы вернуться назад.
2. Нажмите на кнопку ▶||, чтобы начать или приостановить воспроизведение. Нажмите на кнопку ■, чтобы остановить воспроизведение.
3. Нажмите на кнопку ◀◀, чтобы воспроизвести последний элемент. Нажмите на кнопку ▶▶, чтобы воспроизвести следующий элемент.

## Меры предосторожности при использовании USB-устройства

- Протокол передачи мультимедиа (MTP) не поддерживается.
- Макс. емкость HDD: 500 ГБ.
- Это устройство поддерживает только подключение USB-накопителей с файловой системой FAT32. Этот телевизор может не поддерживать подключение USB-накопителей с файловой системой другого формата (например, FAT16 или NTFS).
- Отдельные модели цифровых USB-камер и USB-аудиоустройств могут быть не совместимы с этим телевизором. Гарантированно поддерживаются только USB-накопители. Другие устройства (flash-кардридеры, внешние жесткие диски, цифровые камеры и аудиоустройства) могут быть несовместимы с этой моделью телевизора.
- USB-устройства, для которых требуется высокая сила тока или напряжение (свыше 500 мА или 5 В), могут не поддерживаться.
- Эта модель телевизора не поддерживает USB-устройства с несколькими системными разделами.
- Подключение выполняется непосредственно к USB-порту телевизора. Если используется отдельный соединительный кабель или USB-концентратор, возможны проблемы с совместимостью устройств.
- Перед подключением устройства к телевизору, создайте резервные копии существующих файлов во избежание их повреждения или потери данных. Риски повреждения файла или потери данных пользователь несет самостоятельно.
- Чем выше разрешение изображения, тем больше времени занимает его отображение на экране.
- Скорость обнаружения USB-устройства может отличаться на разных устройствах.
- При обнаружении неподдерживаемого или поврежденного файла отображается сообщение «неподдерживаемый файл».
- Воспроизведение MP3-файлов с DRM-защитой, загруженных с платных веб-сайтов, не поддерживается. DRM (управление цифровыми правами) — технология, поддерживающая комплексные интегрированные процессы создания, распространения контента и управления им, включая защиту прав и интересов поставщиков контента, предотвращение незаконного копирования, а также управление выставлением счетов и финансовыми расчетами.
- Для загрузки фотографии может потребоваться несколько секунд. На этом этапе на экране отображается значок загрузки.
- При подключении USB-кардридера его объем может быть не определен.
- Если USB-устройство работает неправильно, отсоедините и повторно подключите его.
- Чтобы проверить работу USB-устройства, можно подключить его к ПК.

ТИП	КОНТЕЙНЕР	РАСШИРЕНИЕ ФАЙЛА
Изображение	JPEG	.jpg, .jpeg
	BMP	.bmp
Аудио	MP3	.mp3
Видео	MP4	.mp4
	MPG	.mpg



Прежде чем обратиться в службу технической поддержки, ознакомьтесь с руководством по диагностике и устранению неполадок. Если проблему не удалось устранить, отсоедините телевизор от питания и обратитесь в службу технической поддержки.

Проблема	Возможные способы устранения
Отсутствует изображение и звук	<ul style="list-style-type: none"> <li>Убедитесь в том, что телевизор подключен к источнику питания.</li> <li>Убедитесь в том, что подключен шнур питания и/или другие кабели.</li> </ul>
Изображение в норме, отсутствует звук	<ul style="list-style-type: none"> <li>Проверьте уровень громкости звука.</li> <li>Проверьте, нажата ли кнопка <b>ЦХ</b>.</li> <li>Проверьте подключение внешних устройств.</li> </ul>
Нарушения цветопередачи, звук в норме	<ul style="list-style-type: none"> <li>Проверьте настройки яркости и контрастности в меню <b>НАСТРОЙКИ ИЗОБРАЖЕНИЯ</b>.</li> </ul>
Изображение двоится, звук в норме	<ul style="list-style-type: none"> <li>Убедитесь в том, что антенна подсоединена и правильно сориентирована.</li> <li>Проверьте настройку телевизора.</li> <li>Проверьте подключение внешних устройств.</li> <li>Возможно, возникли проблемы на станции телевидения. Попробуйте переключиться на другой канал.</li> </ul>
Визуальные помехи, некачественный звук	<ul style="list-style-type: none"> <li>Убедитесь в том, что антенна подсоединена и правильно сориентирована.</li> <li>Возможно, возникли проблемы на станции телевидения. Попробуйте переключиться на другой канал.</li> </ul>
Периодические помехи	<ul style="list-style-type: none"> <li>Убедитесь в том, что источник помех надежно экранирован.</li> <li>Уберите такие электрические устройства от телевизора.</li> </ul>
Некачественный стереозвук	<ul style="list-style-type: none"> <li>Возможно, возникли проблемы на станции телевидения. Попробуйте выбрать режим монозвука.</li> </ul>
Не работает пульт ДУ	<ul style="list-style-type: none"> <li>Убедитесь в том, что батареи питания правильно установлены в пульт.</li> <li>Возможно, батареи питания разряжены. Замените батареи.</li> <li>Уберите все препятствия, мешающие прохождению сигнала с пульта ДУ на датчик на телевизоре.</li> <li>Убедитесь в том, что на датчик ДУ не попадает прямой яркий свет.</li> </ul>
<b>На экране отображается сообщение «Нет сигнала»</b>	<ul style="list-style-type: none"> <li>Телевизор не обнаруживает сигнал с входного терминала.</li> <li>Убедитесь в том, что кабель правильно и надежно подсоединен.</li> <li>Убедитесь в том, что питание подключенных внешних устройств включено.</li> </ul>
<b>На экране отображается сообщение «Нет сигнала» или «Сигнал не поддерживается»</b> (только режим RGB)	<ul style="list-style-type: none"> <li>Убедитесь в том, что разрешение экрана и частота ПК совместимы с выбранным на телевизоре режимом. См. таблицу рекомендованных входных сигналов RGB.</li> </ul>
Изображение не выровнено по центру (только режим ПК)	<ul style="list-style-type: none"> <li>Выберите «Авторегулировку», чтобы выровнять изображение.</li> </ul>



## 12 Спецификация

Модель	U75VA20VBE
Диагональ	74,5"
Собственное разрешение	3840*2160
Встроенные динамики	2 динамика по 8 Вт
Видеосистемы	PAL, SECAM
Питание	100–240 В~, 50/60 Гц
Энергопотребление	230 Вт (макс.)
Рабочая температура	Температура: 0–40 °С
	Влажность: 20–80% без конденсации
	Высота: 0–2000 м над уровнем моря
Температура хранения	Температура: 0... +60 °С
	Влажность: 10–90% без конденсации
	Высота: 0–3790,3 м над уровнем моря
Размер	1679 x 960 x 315(ММ)
Размер в упаковке	1875 x 1150 x 248(ММ)

Модель:	U75VA20VBE	
Площадь видимой части экрана:	2767,24	см <sup>2</sup>
Удельная мощность рабочего режима	0.02108	Вт/см <sup>2</sup>
Потребляемая мощность изделием в режиме ожидания:	≤0,5	Вт
Потребляемая мощность изделием в выключенном режиме:	0	Вт

### Опорные сигналы

YPbPr	HDMI
<b>480i</b>	<b>480i</b>
<b>576i</b>	<b>576i</b>
<b>480P</b>	<b>480P</b>
<b>576P</b>	<b>576P</b>
<b>720P</b>	<b>720P</b>
<b>1080i</b>	<b>1080i</b>
<b>1080P</b>	<b>1080P</b>

#### ПРИМЕЧАНИЕ.

Конструкция и технические характеристики могут быть изменены без предварительного уведомления.

Утилизация электрического и электронного оборудования.

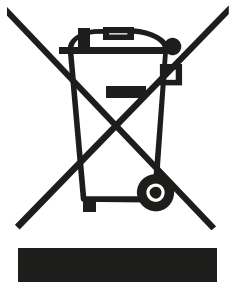

Данный символ на изделии, его комплектующих или упаковке означает, что данное изделие подлежит обязательной утилизации. Пожалуйста, сдайте отработавшее изделие в пункт приема электрического и электронного оборудования для переработки. В некоторых странах, в т.ч. странах ЕС, разработаны специальные схемы сбора единиц отработавшего электрического и электронного оборудования. Соблюдая правила утилизации этого оборудования, Вы внесете свой вклад в сохранение окружающей среды и здоровья человечества. Вторичная переработка материалов сохраняет природные ресурсы. Поэтому, пожалуйста, не выбрасывайте отработавшее оборудование вместе с бытовыми отходами. Более подробную информацию о вторичной переработке оборудования Вы можете получить в сервисе по переработке отходов или в торговой точке, где Вы приобрели данное изделие.

Постановлением правительства РФ №720 утвержден перечень товаров длительного пользования, которые по истечению срока службы могут работать неправильно и стать угрозой для жизни, здоровья потребителя, а также причинить вред его имуществу. Срок службы товара исчисляется с даты продажи. Рекомендуем не использовать товар по истечению срока службы товара. Срок службы данного товара составляет 3 года.

Изготовитель: “ DONGBU DAEWOO ELECTRONICS CORPORATION”/” ДОНГБУ ДЭУ ЭЛЕКТРОНИКС КОРПОРЕЙШН”

Адрес: Daechi-Dong, Dongbu Financial Center 432, Teheran-ro, Gangnam-gu, Seoul/ Дэчи-Донг, Финансовый Центр Донгбу, 432, Тегеран-ро, Ганнам-гу, Сеул, Республика Корея

Завод-изготовитель: Hefei BOE Vision-electronic Technology Co.,Ltd./Хефэй БОЕ Вижн-электроник Технолджи Ко.,Лтд

Адрес: NO.2177 Dongfang RD, Xinzhan General Pilot Zone, HeFei, Anhui, P.R.China /№.2177, Донгфан РД, Хинжань Дженерал Пилот Зона, Хефэй, Анхи, Китай

Консультационный центр потребителя: АО «Донгбу Дэу Электроникс Рус».

Адрес: 117342, г. Москва, ул. Профсоюзная, 65, корп.1.

Тел.: +7 495 741 4533.

Импортер: АО «Донгбу Дэу Электроникс Рус».

Адрес: 117342, г. Москва, ул. Профсоюзная, 65, корп.1.

Тел.: +7 495 744 0397.

Сделано в Китае

**DAEWOO**