

Правила эксплуатации и ухода за мебелью.

1. Мебель должна быть использована только по своему прямому назначению, в соответствии с её функциональными характеристиками.
2. Мебель должна храниться и эксплуатироваться в закрытых отапливаемых помещениях при температуре не ниже +2°C и относительной влажности воздуха от 45 до 70%.
3. При установке изделий мебели в непосредственной близости от нагревательных и отопительных приборов их поверхности во время эксплуатации должны быть защищены от нагрева. Температура нагрева элементов мебели не должна превышать 40°C.
4. При ослаблении крепления соединений необходимо периодически подтягивать винты, шурупы, стяжки и т.п.
5. Поверхности изделий следует предохранять от различных растворителей, кислот, щелочей и механических повреждений.
6. Поверхности изделий можно освежить, применяя специальные составы, которые имеются в хозяйственных магазинах. Не допускается применение соды, порошков и других материалов, не предназначенных для ухода за мебелью.
7. Помните, что сохранность и долговечность изделия зависит не только от его конструкции и качества материалов, но и от правильной эксплуатации и ухода за ним.

Гарантийный талон



Декларация о соответствии: **EAЭС N RU Д-RU.РА01.В.26691/21**
Действительна по 10.06.2026 г.

1. Предприятие-изготовитель гарантирует соответствие изделия требованиям **ТР ТС 025/2012 ГОСТ 16371-2014** при соблюдении условий транспортирования, сборки и эксплуатации.

Гарантийный срок эксплуатации-24 месяца. Срок исчисляется со дня передачи мебели потребителю. Если день передачи установить невозможно, гарантийный срок исчисляется со дня изготовления мебели. Дефекты производственного характера, обнаруженные в течение гарантийного срока, устраняются за счёт предприятия - изготовителя.

2. Изделие снимается с гарантийного обслуживания в следующих случаях:
- если имеет следы постороннего вмешательства или была попытка ремонта;
- если обнаружены несанкционированные изменения конструкции изделия;
- если изделие эксплуатировалось не в соответствии со своим целевым назначением или в условиях, для которых оно не предназначено.

3. Гарантия не распространяется на изделие, имеющее следующие повреждения:
- механические;
- вызванные стихией, пожаром, бытовыми факторами;
- вызванные попаданием на поверхность изделий едких веществ и жидкостей.

Срок службы изделия - 5 лет.

ДАТА ВЫПУСКА " ____ " ____ 202 г.

ДАТА ПРОДАЖИ " ____ " ____ 202 г.

ШТАМП МАГАЗИНА

Версия 2022(1)

КО

Изготовитель: ООО «Трио», Россия, 347360 Ростовская обл. г. Волгодонск ул. Заводская 7-я, д.52

Изготовлено для: ООО Торговый Дом Три Я, Россия, 347360 Ростовская обл. г. Волгодонск, ул. Портовая 1

SMART
мебель

Набор мебели для прихожей «Сити» Секция комбинированная

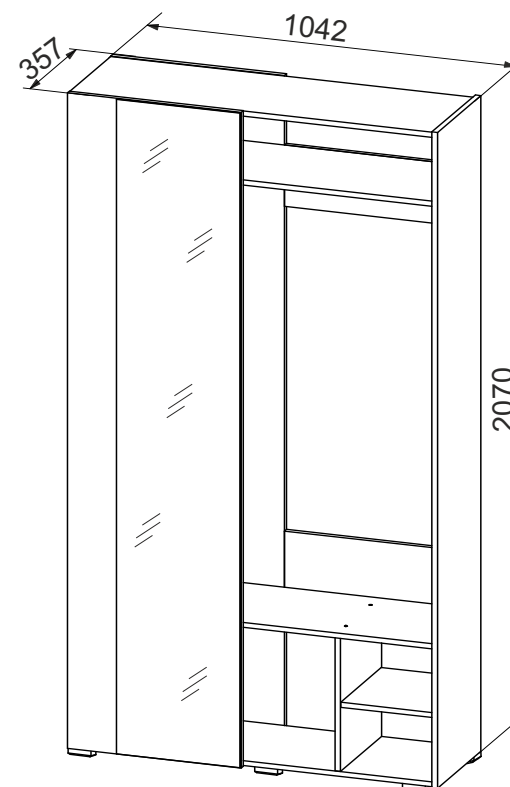

ПАСПОРТ И СХЕМА СБОРКИ

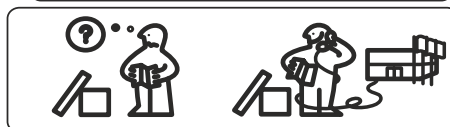
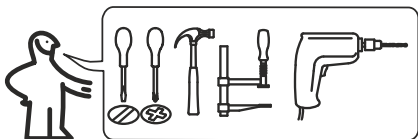

Сборку рекомендуется производить с помощью специалиста.

Упаковку с этикеткой сохранять до конца сборки!

Предприятие оставляет за собой право вносить некоторые конструктивные изменения, не ухудшающие внешний вид и не влияющие на функциональные свойства изделия.

Состав изделия

№	Наименование детали	Кол-во	Пакет
1	Стенка вертикальная 2050x338	1	2
2	Стенка вертикальная 416x318	1	1
3	Полка 259x316	1	1
4	Стенка передняя с зеркалом 2050x492	1	2
5	Стенка задняя 2050x492	1	2
6	Планка 192x534	2	1
7	Панель горизонтальная 1025x320	1	
8	Панель горизонтальная 1025x320	1	
9	Панель горизонтальная 1025x320	1	
10	Панель горизонтальная 1025x320	1	1
	Фурнитурный пакет	1	

Требуемый дополнительный инструмент



Конструкционные материалы для изготовления изделия

- основной конструкционный материал - плита древесностружечная облицованная пленкой на основе термореактивных полимеров (ламинированная) - ЛДСП по ГОСТ 32289-2013;

- материал стенок задних-плита древесноволокнистая(твердая) с лакокрасочным покрытием(ДВП) ГОСТ 8904-2014.

- Зеркало по ГОСТ 17716-2014.Зеркала.Общие технические условия.

ШАГ 6

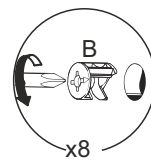

B x8	E x5	D x20

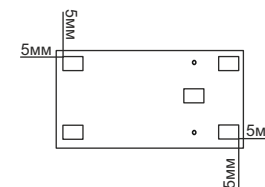
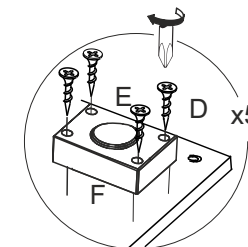
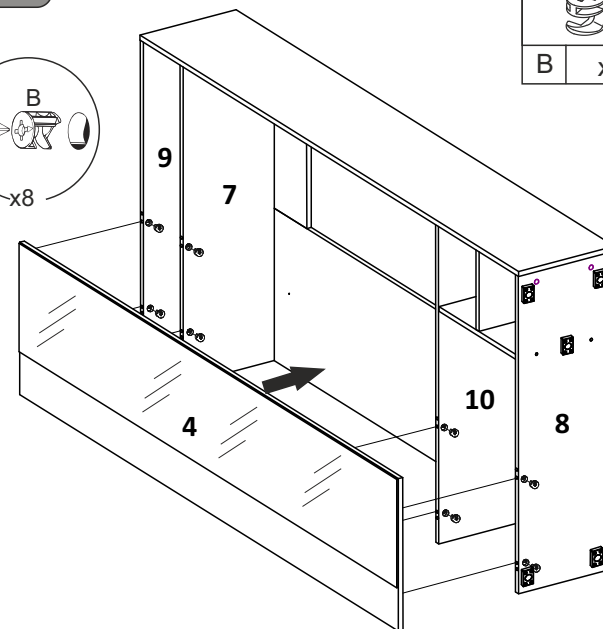

ШАГ 7

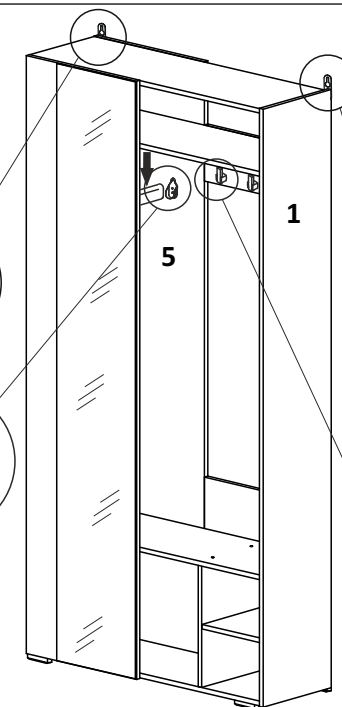
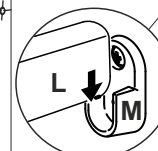
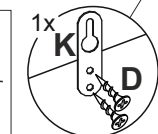
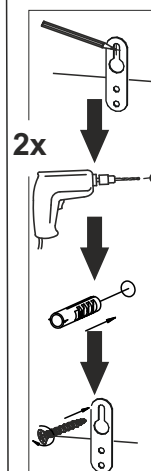
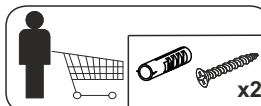



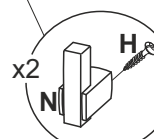
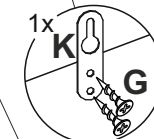



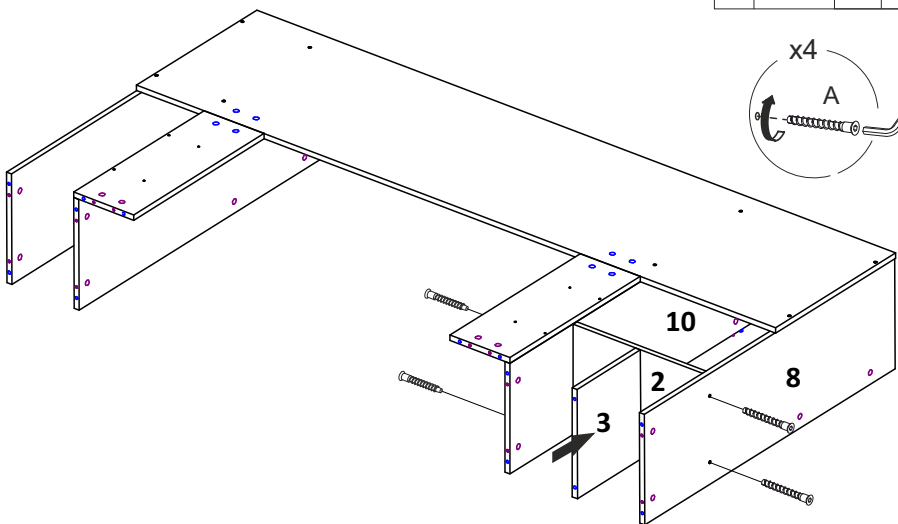
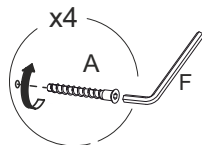
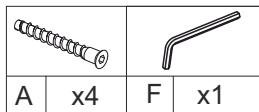



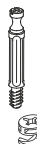

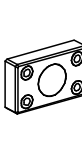

N x2	H x2
L x1	G x2
K x2	D x2



ШАГ 4







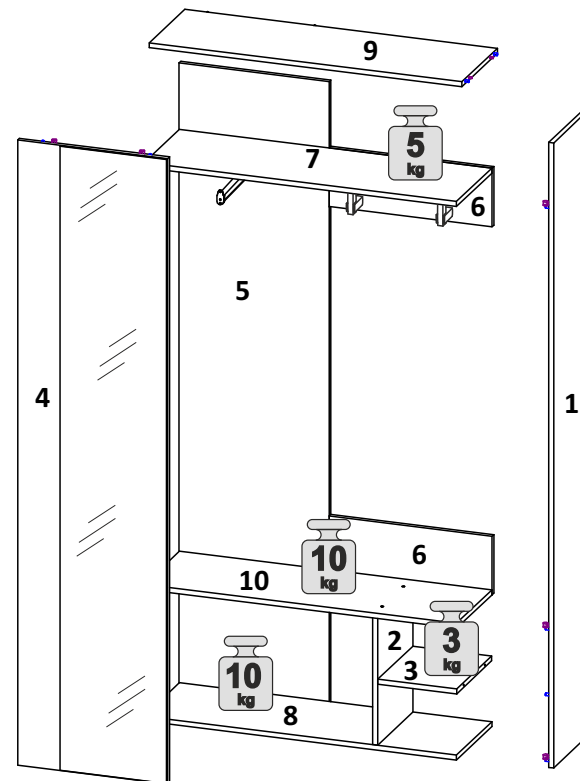
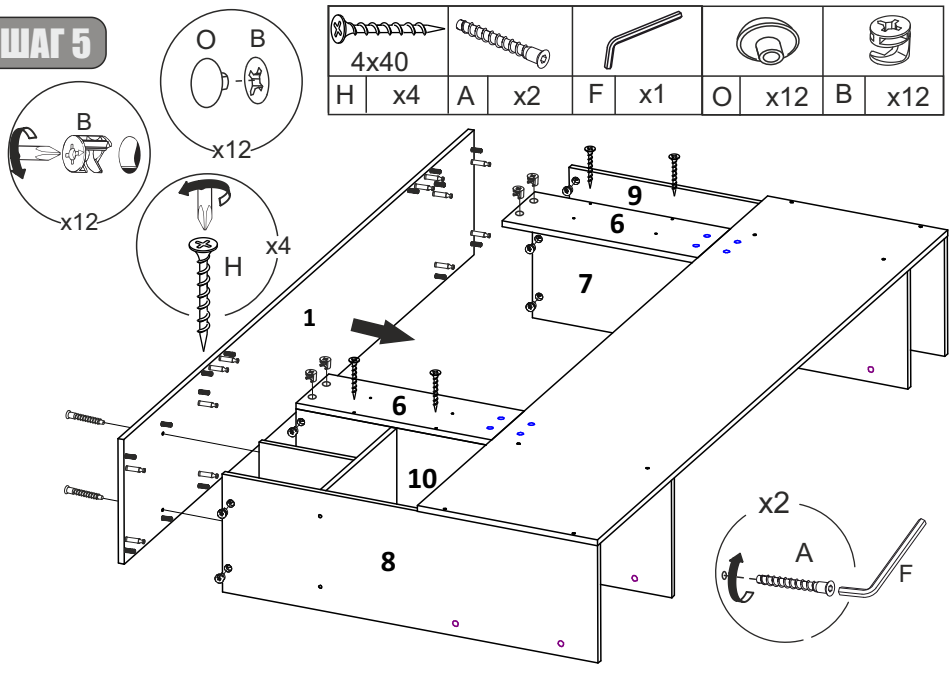
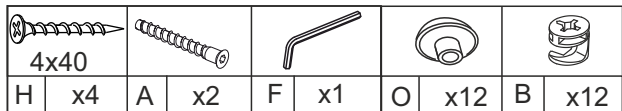

Фурнитура

A  Евровинт 7x50	B  Стяжка эксцентриковая	C  Шкант 8x30	D  Шуруп 3,5x16	E  Опора H20	F  Ключ	G  Шуруп 3,5x30	H  Шуруп 4x40
12 шт.	20 шт.	24 шт.	26 шт.	5 шт.	1 шт.	4 шт.	4 шт.
J  Стяжка эксцентриковая двойная	K  Планка навесная	L  Штанга мет. L=314мм	M  Штангодержатель мет.	N  Крючок для одежды	O  Заглушка эксцентрика	P  Шкант 8x50	R  Заглушка евровинта
4 шт.	2 шт.	1 шт.	2 шт.	2 шт.	8 шт.	4 шт.	4 шт.

ШАГ 5



ШАГ 1

					
3,5x16	M	J	B	8x30	8x50
D x4	M x2	J x4	B x20	C x24	P x4

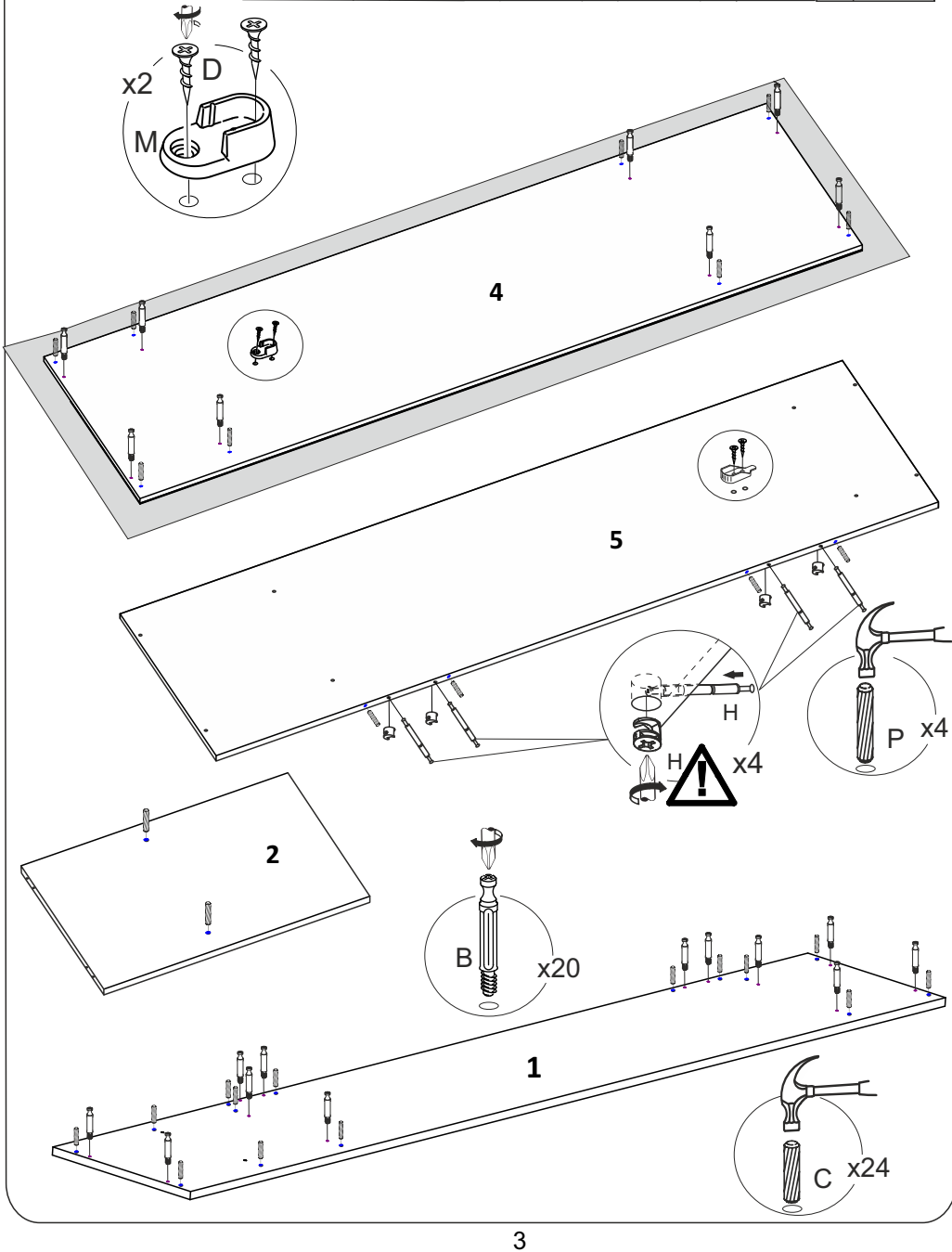

ШАГ 2

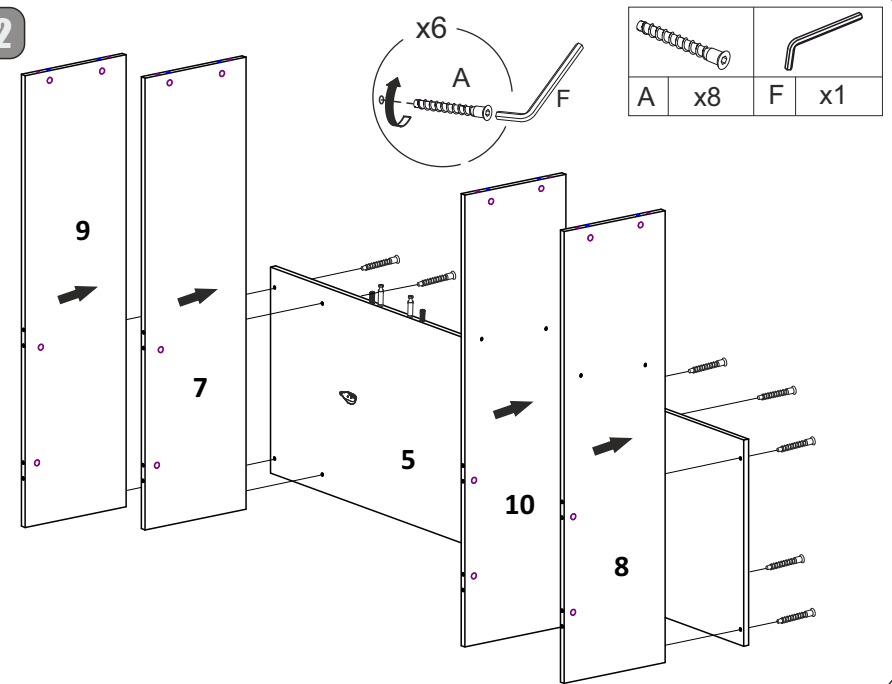

ШАГ 3

