

СБОРКА И МОНТАЖ ЯЩИКА

- 5** Закрепите саморезами боковые стенки с дном ящика.

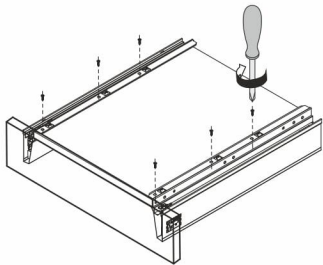

- 6** Установите направляющие в корпус изделия в соответствии со схемой присадок.

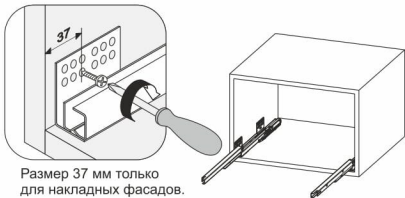

Размер 37 мм только для накладных фасадов.

- 7** Выдвиньте подвижные элементы направляющих, вставьте ящик и задвиньте его до фиксации боковых стенок с подвижными элементами направляющих. Соединение необходимо производить на второй выступ фиксатора.

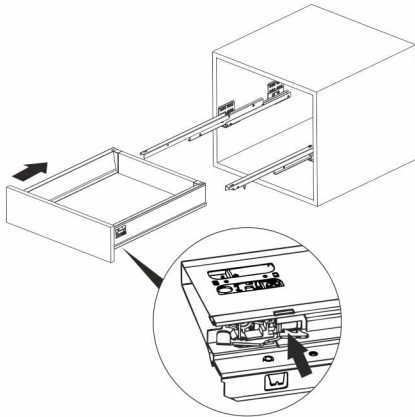

Для регулировки использовать отвертку

РЕГУЛИРОВКА ФАСАДА

- 8 Регулировка фасада по горизонтали
справа и слева $\pm 1,5$ мм.

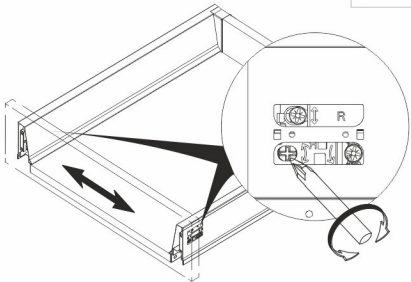

- 9 Регулировка фасада по вертикали
справа и слева $\pm 1,5$ мм.

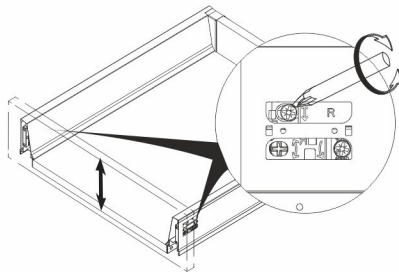

- 10 Вставьте (защёлкните) пластиковые заглушки.

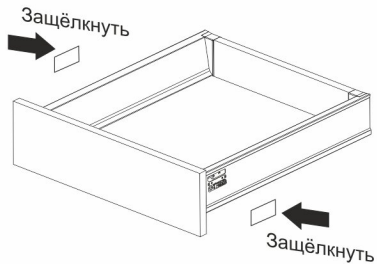

3 Установить направляющие на боковых стенках изделия.

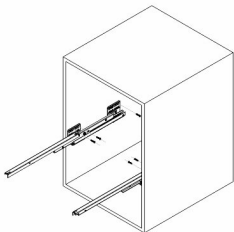

4 Вставить трубку синхронизации, чуть поджимая подпружинивающие фиксаторы, в элементы с посадочным гнездом, ориентируясь на указатель-стрелку (↓) на направляющих.

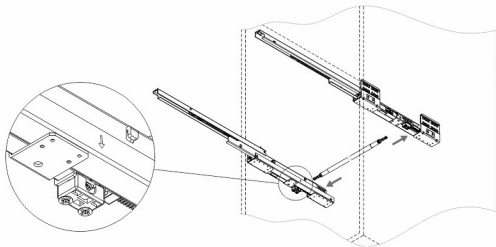

5 Произвести регулировку положения фасада от боковой стенки при помощи красного регулировочного винта. Диапазон регулировки от 3,5 до 8,5 мм.

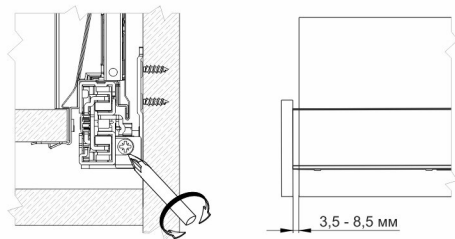

Отметки положения фасада от боковой стенки

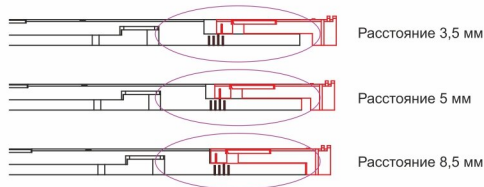

УСТАНОВОЧНЫЕ РАЗМЕРЫ для SB30

без трубки синхронизации

с трубкой синхронизации

Внутренний размер корпуса=LW

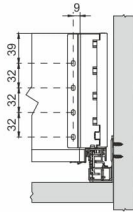
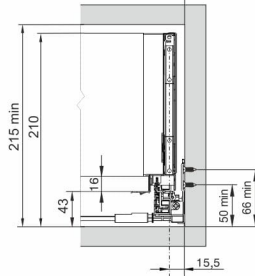
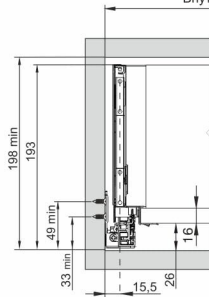

Размеры для крепления задней стенки

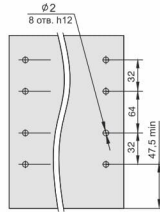

Размеры для крепления фиксаторов фасада на внутренней поверхности фасада

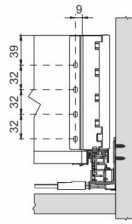

Размеры для крепления задней стенки

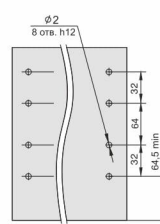

Размеры для крепления фиксаторов фасада на внутренней поверхности фасада

КОМПЛЕКТУЮЩИЕ

1	направляющие (левая и правая)	1 комплект	
2	держатель задней стенки (левый и правый)	1 комплект	SBH62
3	стенка боковая (левая и правая) с саморезами	1 комплект	SBDW13
4	фиксатор фасада с саморезами	2 шт.	
5	заглушка	2 шт.	
6	элементы крепления трубки синхронизации	1 комплект	

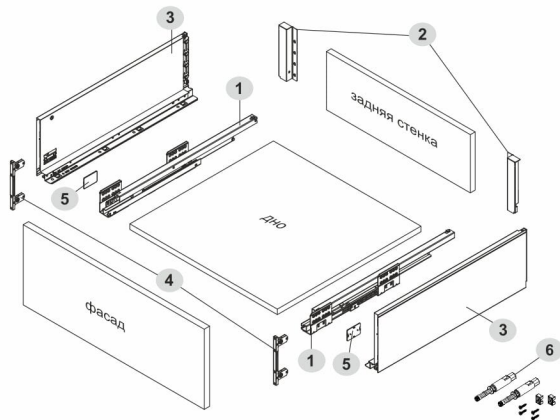

Установка направляющих и трубки синхронизации

- 1 В зависимости от ширины короба произвести раскрой трубки синхронизации SBS10/1500, формула для раскроя LW-125(+1/-0), где LW – внутренний габарит короба. Установить подпружинивающие фиксаторы с 2 торцов трубки.

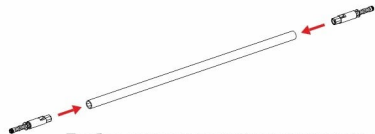

Трубка синхронизации рекомендована к установке в мебельные базы шириной от 600 мм

- 2 Закрепить элементы с посадочным гнездом для крепления трубки на направляющих при помощи саморезов, которые вложены в комплект крепления.

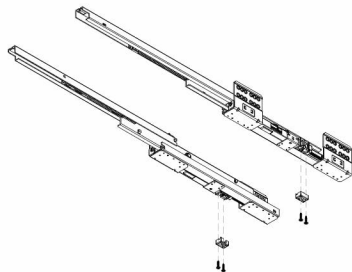

СБОРКА И МОНТАЖ ЯЩИКА

- 1 Закрепите саморезами левый и правый держатели задней стенки (задней стенки и рейлинга) с задней стенкой ящика.

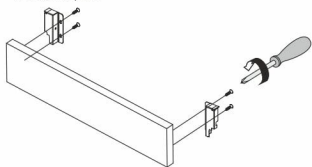

- 2 Соедините собранную заднюю стенку с боковыми левой и правой стенками.

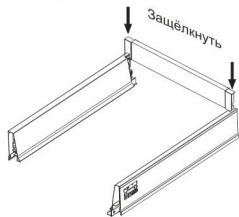

- 3 Вставьте дно ящика в пазы левой и правой боковых стенок до упора с задней стенкой.

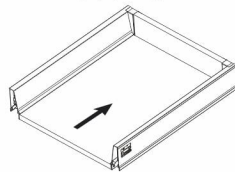

- 4 Закрепите саморезами фиксаторы фасада с фасадом ящика. Соедините фасад с боковыми стенками ящика.

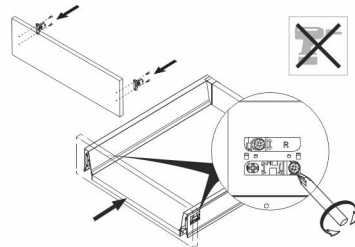

Держатель фасада должен свободно входить в боковину и при незначительном усилии соединяться с боковой стенкой, если этого не происходит, поверните фиксирующий винт отверткой до упора в крайнее положение.

Направление вращения фиксирующего винта:
R (правая боковина) против часовой стрелки ↺
L (левая боковина) по часовой стрелке ↻

СНЯТИЕ ФАСАДА

- 11 Для снятия фасада снимите пластиковые заглушки.

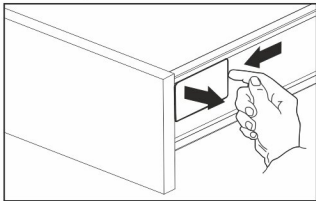

- 12 Поверните фиксирующий винт отверткой до упора в крайнее положение и снимите фасад.

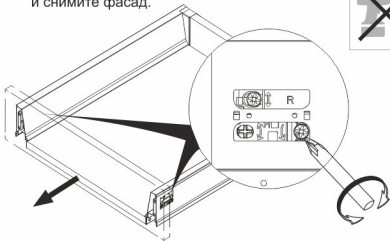

Направление вращения фиксирующего винта:
R (правая боковина) против часовой стрелки
L (левая боковина) по часовой стрелке



СНЯТИЕ ЯЩИКА

- 13 Для снятия всего ящика - поднимите вверх рычажок и освободите ящик от фиксации с направляющими.

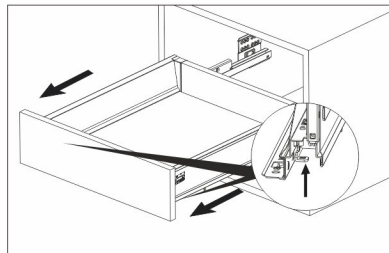

- 14 Потяните на себя ящик и снимите с направляющих.

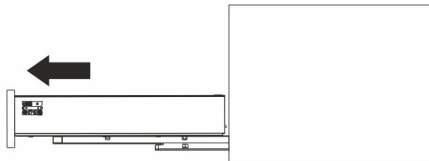

Раскрой плит ДСП 16 мм



Схема присадки направляющих

Минимальный внутренний размер корпуса по глубине равен длине направляющих с боковой стенкой (3) + 3 мм (при условии накладного фасада)

Для размеров: **300 / 350 / 400**



Для размеров: **450 / 500**

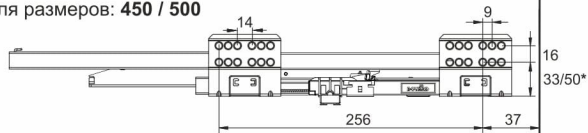

* 33 мм – без трубки синхронизации, 50 мм – с трубкой синхронизации