

Модульная спальня "ЛОРИ" КОМОД 4ящ.

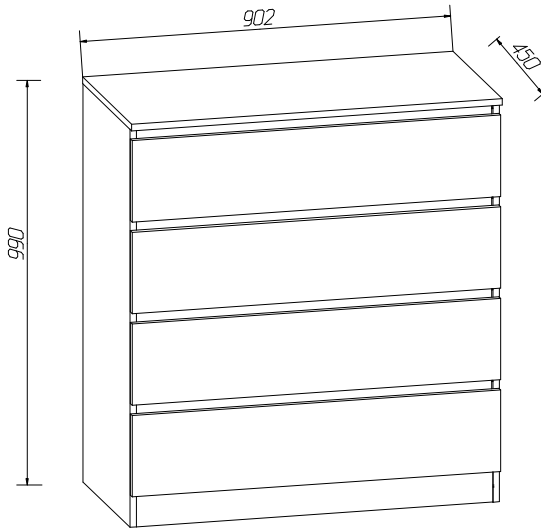

ПРАВИЛА ЭКСПЛУАТАЦИИ

Сохранность мебели и срок её службы зависят не только от качества материалов и технологии изготовления, но также и от условий эксплуатации мебели и от правильного ухода за ней.

Уход, хранение и эксплуатация.

- необходимо беречь мебель от механических повреждений, от воздействия кислот, щелочей, спиртов, растворителей солей.
- Рекомендуется регулярно удалять пыль с помощью сухой мягкой ткани без усилия и применения чистящих средств. Избегайте применения твердых приспособлений: скребок, губки с абразивной стороной из металлизированного или пластикового материала. Не используйте моющие средства, не предназначенные для ухода за мебелью.
- Хранение и эксплуатация изделия рекомендуется в помещениях с относительной влажностью воздуха 45-70%
- Не допускается устанавливать мебель около источников тепла: печи, камины, батареи отопления, обогреватели.
- Рекомендуется время от времени подтягивать винты и иные крепежные элементы.
- Соблюдайте меры предосторожности, когда переставляете или передвигаете мебель. При неосторожном обращении её можно повредить.
- Неосторожное обращение-падение и удары, грубые механические нагрузки, результатом которых являются трещины, сколы, глубокие царапины-нарушает целостность защитного слоя изделия.

Порядок предъявления претензий

Претензии по качеству мебели принимаются в течение гарантийного срока в соответствии с действующим законодательством.

Предприятие-изготовитель гарантирует покупателю сохранение всех качественных показателей, обусловленных

ГОСТ 16371-2014, в течение 24 месяцев с момента продажи магазином, при условии соблюдения правил сборки и эксплуатации
Срок службы-10лет.

Во время гарантийного срока производитель обязуется бесплатно произвести ремонт или замену товара в случае, если неисправность произошла по вине производителя.

Продавец вправе отказать в гарантийном обслуживании в следующих случаях:

- неисправность изделия явилась результатом нарушения правил безопасности или небрежного отношения;
- повреждения вызваны неправильной эксплуатацией; изделие получило механическое повреждение в результате удара, падения, либо применения чрезмерной силы;
- нормальное выцветание;
- повреждения вызваны воздействием стихийных бедствий, природных факторов.

УВАЖАЕМЫЙ ПОКУПАТЕЛЬ!











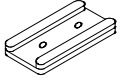

Убедительная просьба сохранять этикетку и упаковку до окончания сборки изделия!

В случае обнаружения брака/дефекта необходимо:

- * обратиться в магазин, где приобреталась мебель;
- * предоставить фото целостности упаковки;
- * предоставить фото всех этикеток(наименование изделия, дата изготовления);
- * предоставить фото самого производственного брака /дефекта;
- * составить письменную претензию.

Изготовитель оставляет за собой право вносить изменения, не меняющие потребительских свойств изделия.

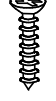
Спецификация фурнитуры

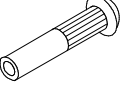
ф1 Подвес  2шт.	ф2 Шкант  20 шт.	ф3 Шуруп 4x16  28шт.	ф4 Шуруп 3.5x16  24шт.	ф6 Амортизатор  8шт.	ф7 Подпятник  8шт.	ф8 Шкант метал.  8шт.	ф9 Эксцентрик  10шт.	
ф10 Шток эксцентрика  10 шт.	ф11 Роликовые напр.  4 компл. L=400*	ф12 Заглушка для эксцентрика  10шт.	ф13 Гвоздь 2x20  40шт.	ф14 Шуруп 4x30  24шт.	ф15 Шуруп 3x20  48шт.	Стяжка межсекционная Винт  2шт.		Муфта стяжки  2шт.

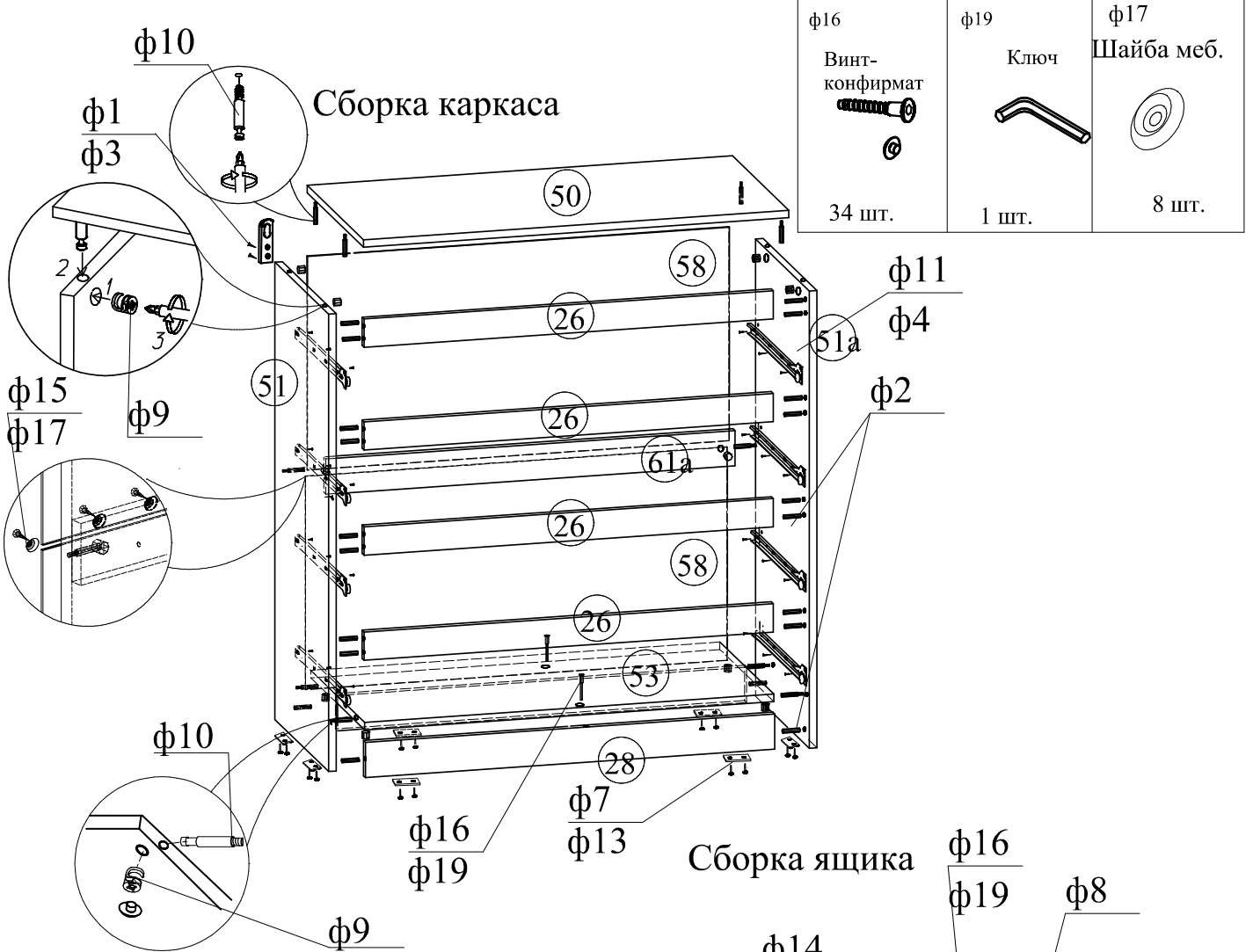

Спецификация деталей

Наименование	НПоз	Кол-во
Стенка вертикальная левая, правая	51, 51a	2
Стенка горизонтальная	53	1
Крышка	50	1
Распорка задняя	61a	1
Стенка задняя	58	2
Плинтус	28	2
Распорка	26	4
Ящик 4 шт.:		
Дно ящика	15a	4
Стенка накладная ящика	44	4
Задняя, передняя стенка ящика	45, 45a	8
Стенка боковая ящика	12	8

